

Europeiska unionens officiella tidning

L 202



Svensk utgåva

Lagstiftning

femtioandra årgången

4 augusti 2009

Innehållsförteckning

I Rättsakter som antagits i enlighet med EG- och Euratomfördragen och som ska offentliggöras

FÖRORDNINGAR

- Kommissionens förordning (EG) nr 700/2009 av den 3 augusti 2009 om fastställande av schablonvärden vid import för bestämning av ingångspriset för vissa frukter och grönsaker 1
- ★ **Kommissionens förordning (EG) nr 701/2009 av den 3 augusti 2009 om ändring av kommissionens förordning (EG) nr 1182/2008 för 2009 om förutfastställelse av stödbeloppet för privat lagring av smör** 3
- ★ **Kommissionens förordning (EG) nr 702/2009 av den 3 augusti 2009 om ändring och rättelse av förordning (EG) nr 555/2008 om tillämpningsföreskrifter för rådets förordning (EG) nr 479/2008 om den gemensamma organisationen av marknaden för vin när det gäller stödprogram, handel med tredjeländer, produktionskapacitet och kontroller inom vinsektorn** 5

DIREKTIV

- ★ **Europaparlamentets och rådets direktiv 2009/80/EG av den 13 juli 2009 om identifiering av manöverorgan, kontrollampor och visare för två- och trehjuliga motorfordon (kodifierad version) ⁽¹⁾** 16
- ★ **Kommissionens direktiv 2009/97/EG av den 3 augusti 2009 om ändring av direktiv 2003/90/EG och 2003/91/EG om tillämpningsföreskrifter för artikel 7 i rådets direktiv 2002/53/EG och 2002/55/EG vad gäller vilka egenskaper som minst ska ingå i undersökningar samt minimikraven för utförandet av undersökningar av vissa sorter av arter av lantbruksväxter och köksväxter ⁽¹⁾** 29

Pris: 18 EUR

⁽¹⁾ Text av betydelse för EES

(forts. på nästa sida)

SV

De rättsakter vilkas titlar är tryckta med fin stil är sådana rättsakter som har avseende på den löpande handläggningen av jordbrukspolitiska frågor. De har normalt begränsad giltighetstid.

Beträffande alla övriga rättsakter gäller att titlarna är tryckta med fet stil och föregås av en asterisk.

II Rättsakter som antagits i enlighet med EG- och Euratomfördragen och vars offentliggörande inte är obligatoriskt

BESLUT

Rådet

2009/586/EG:

- ★ Rådets beslut av den 16 februari 2009 om ingående av avtalet mellan Europeiska gemenskapen och Republiken Koreas regering om samarbete i fråga om konkurrensbegränsande verksamhet 35

Avtal mellan Europeiska gemenskapen och Republiken Koreas regering om samarbete i fråga om konkurrensbegränsande verksamhet 36

2009/587/EG:

- ★ Rådets beslut av den 7 juli 2009 om förekomsten av ett alltför stort underskott i Malta 42

2009/588/EG:

- ★ Rådets beslut av den 7 juli 2009 om förekomsten av ett alltför stort underskott i Litauen ... 44

2009/589/EG:

- ★ Rådets beslut av den 7 juli 2009 om förekomsten av ett alltför stort underskott i Polen 46

2009/590/EG:

- ★ Rådets beslut av den 7 juli 2009 om förekomsten av ett alltför stort underskott i Rumänien 48

2009/591/EG:

- ★ Rådets beslut av den 7 juli 2009 om förekomsten av ett alltför stort underskott i Lettland 50

2009/592/EG:

- ★ Rådets beslut av den 13 juli 2009 om ändring av beslut 2009/290/EG om medelfristigt ekonomiskt gemenskapsstöd till Lettland 52

2009/593/EG:

- ★ Rådets beslut av den 27 juli 2009 om ändring av beslut 1999/70/EG om de nationella centralbankernas externa revisorer vad gäller extern revisor för Banka Slovenije 53



I

(Rättsakter som antagits i enlighet med EG- och Euratomfördragen och som ska offentliggöras)

FÖRORDNINGAR

KOMMISSIONENS FÖRORDNING (EG) nr 700/2009

av den 3 augusti 2009

om fastställande av schablonvärden vid import för bestämning av ingångspriset för vissa frukter och grönsaker

EUROPEISKA GEMENSKAPERNAS KOMMISSION HAR ANTAGIT DENNA FÖRORDNING

med beaktande av fördraget om upprättandet av Europeiska gemenskapen,

med beaktande av rådets förordning (EG) nr 1234/2007 av den 22 oktober 2007 om upprättande av en gemensam organisation av jordbruksmarknaderna och om särskilda bestämmelser för vissa jordbruksprodukter ("enda förordningen om de gemensamma organisationerna av marknaden")⁽¹⁾,

med beaktande av kommissionens förordning (EG) nr 1580/2007 av den 21 december 2007 om tillämpningsföreskrifter för rådets förordningar (EG) nr 2200/96, (EG) nr 2201/96 och (EG) nr 1182/2007 avseende sektorn för frukt och grönsaker⁽²⁾, särskilt artikel 138.1, och

av följande skäl:

I förordning (EG) nr 1580/2007 anges som tillämpning av resultaten av de multilaterala förhandlingarna i Uruguayrundan kriterierna för kommissionens fastställande av schablonvärdena vid import från tredje land för de produkter och de perioder som anges i bilaga XV, del A till den förordningen.

HÄRIGENOM FÖRESKRIVS FÖLJANDE.

Artikel 1

De schablonvärden vid import som avses i artikel 138 i förordning (EG) nr 1580/2007 ska fastställas i bilagan till den här förordningen.

Artikel 2

Denna förordning träder i kraft den 4 augusti 2009.

Denna förordning är till alla delar bindande och direkt tillämplig i alla medlemsstater.

Utfärdad i Bryssel den 3 augusti 2009.

På kommissionens vägnar

Jean-Luc DEMARTY

Generaldirektör för jordbruk och
landsbygdsutveckling

⁽¹⁾ EUT L 299, 16.11.2007, s. 1.

⁽²⁾ EUT L 350, 31.12.2007, s. 1.

BILAGA

Fastställande av schablonvärden vid import för bestämning av ingångspriset för vissa frukter och grönsaker

(EUR/100 kg)

KN-nr	Kod för tredjeland ⁽¹⁾	Schablonvärde vid import
0702 00 00	MK	26,9
	ZZ	26,9
0707 00 05	MK	25,2
	TR	100,7
	ZZ	63,0
0709 90 70	TR	99,9
	ZZ	99,9
0805 50 10	AR	67,9
	UY	60,3
	ZA	67,3
	ZZ	65,2
0806 10 10	EG	156,1
	MA	135,1
	TR	134,8
	ZA	127,1
	ZZ	138,3
0808 10 80	AR	121,2
	BR	85,9
	CL	86,1
	CN	81,7
	NZ	107,5
	US	105,4
	ZA	91,4
	ZZ	97,0
0808 20 50	AR	105,2
	CL	77,9
	TR	147,8
	ZA	102,4
	ZZ	108,3
0809 20 95	TR	263,6
	US	342,7
	ZZ	303,2
0809 30	TR	148,5
	ZZ	148,5
0809 40 05	BA	39,5
	ZZ	39,5

⁽¹⁾ Landsbeteckningar som fastställs i kommissionens förordning (EG) nr 1833/2006 (EUT L 354, 14.12.2006, s. 19). Koden "ZZ" betecknar "övrigt ursprung".

KOMMISSIONENS FÖRORDNING (EG) nr 701/2009

av den 3 augusti 2009

om ändring av kommissionens förordning (EG) nr 1182/2008 för 2009 om förutfastställelse av stödbeloppet för privat lagring av smör

EUROPEISKA GEMENSKAPERNAS KOMMISSION HAR ANTAGIT DENNA FÖRORDNING

med beaktande av fördraget om upprättandet av Europeiska gemenskapen,

med beaktande av rådets förordning (EG) nr 1234/2007 av den 22 oktober 2007 om upprättande av en gemensam organisation av jordbruksmarknaderna och om särskilda bestämmelser för vissa jordbruksprodukter ("enda förordningen om de gemensamma organisationerna av marknaden")⁽¹⁾, särskilt artikel 43 a och d jämförd med artikel 4, och

av följande skäl:

- (1) Världsmarknadspriserna för mejeriprodukter har rasat, i synnerhet beroende på ökad global tillgång och minskad efterfrågan i samband med den finansiella och ekonomiska krisen. Priserna på gemenskapsmarknaden för mejeriprodukter har fallit kraftigt. Som ett resultat av en kombination av marknadsåtgärder som har vidtagits sedan början av detta år, har gemenskapspriserna stabiliserats runt stödnivåerna. Det är viktigt att dessa marknadsstödåtgärder, till exempel privat lagring, fortsätter att tillämpas under så lång tid som krävs för att undvika ytterligare prisfall och störningar på gemenskapsmarknaden.
- (2) Kommissionens förordning (EG) nr 826/2008⁽²⁾ föreskriver allmänna bestämmelser för beviljandet av stöd för privat lagring för vissa jordbruksprodukter.
- (3) Artikel 4.2 i kommissionens förordning (EG) nr 1182/2008 av den 28 november 2008, om fastställandet av förskottstödbelopp för privat lagring av smör för 2009⁽³⁾, förutsätter att inlagringsperioden för avtalad lagring av smör pågår fram till den 15 augusti 2009.
- (4) Med hänsyn till den nuvarande och den i framtiden troliga marknadssituationen, är det nödvändigt att fortsätta att ge stöd för privat lagring av smör vars avtalade inlagringsperiod infaller mellan den 15 augusti 2009 till och med den 28 februari 2010.
- (5) För att undvika ett utbudsöverskott på marknaden bör utlagring av produkter som lagrats efter den 15 augusti 2009 ske tidigast den 16 augusti 2010, och den avtalade inlagringsperioden bör vara maximalt 365 dagar.

- (6) För att underlätta och effektivisera administrationen, och med de speciella omständigheterna vad gäller lagring av smör i åtanke, bör kontroller i enlighet med artikel 36.6 i förordning (EG) nr 826/2008 göras för åtminstone hälften av kontraktet. Följaktligen bör det medges undantag från den artikeln.
- (7) Med hänsyn till lagringsperiodens längd under de utvidgade åtgärderna, bör förskottsutbetalning, i enlighet med artikel 31.1 i förordning (EG) nr 826/2008, anpassas till produkter lagrade efter den 15 augusti 2009.
- (8) Förordning (EG) nr 1182/2008 bör därför ändras i enlighet med detta.
- (9) De åtgärder som föreskrivs i denna förordning är förenliga med yttrandet från förvaltningskommittén för den gemensamma organisationen av jordbruksmarknaderna.

HÄRIGENOM FÖRESKRIVS FÖLJANDE.

Artikel 1

Förordning (EG) nr 1182/2008 ska ändras på följande sätt:

1. Artikel 1 ska ersättas med följande:

"Artikel 1

I denna förordning fastställs bestämmelser om stöd för privat lagring av saltat och osaltat smör enligt artikel 28 a i förordning (EG) nr 1234/2007 för smör som senast den 28 februari 2010 lagrats enligt avtal."

2. Artikel 4.2 och 4.3 ska ersättas med följande:

"2. Avtalad inlagring ska ske

a) mellan den 1 januari och den 15 augusti 2009, eller

b) mellan den 16 augusti 2009 och den 28 februari 2010.

3. Utlagring får ske först

a) från och med den 16 augusti 2009 för produkter som lagrats enligt avtal under den period som anges i punkt 2 a,

⁽¹⁾ EUT L 299, 16.11.2007, s. 1.

⁽²⁾ EUT L 223, 21.8.2008, s. 3.

⁽³⁾ EUT L 319, 29.11.2008, s. 49.

b) från och med den 16 augusti 2010 för produkter som lagrats enligt avtal under den period som anges i punkt 2 b.

4. Avtalad lagring ska upphöra

a) dagen innan utlagring sker, eller senast den sista dagen i februari året efter det år de produkter som lagrats enligt avtal under den period som anges i punkt 2 a lagrades,

b) dagen före utlagringsdag för de produkter som lagrats enligt avtal under den period som anges i punkt 2 b.

5. Stöd får endast beviljas om den avtalade lagringstiden är

a) mellan 90 och 227 dagar för produkter som lagras under den period som anges i punkt 2 a,

b) maximalt 365 dagar för produkter som lagrats under den period som anges i punkt 2 b.”

3. I artikel 6 ska följande punkter läggas till:

”3. Genom undantag från artikel 31.2 i förordning (EG) nr 826/2008 ska förskottsbetalningen för smör som lagrats enligt avtal under den period som anges i artikel 4.2 b i den här förordningen inte överskrida det stödbelopp som motsvarar en lagringsperiod av 168 dagar.

4. Genom undantag från artikel 36.6 i förordning (EG) nr 826/2008 ska, vid slutet av den avtalade lagringsperioden, genom hela utlagringsperioden från augusti 2009 till februari 2010, de myndigheter som är ansvariga för kontroll verifiera det lagrade smörets vikt och identitet genom stickprover och för åtminstone hälften av antalet kontrakt.”

Artikel 2

Denna förordning träder i kraft dagen efter det att den har offentliggjorts i *Europeiska unionens officiella tidning*.

Denna förordning är till alla delar bindande och direkt tillämplig i alla medlemsstater.

Utfärdad i Bryssel den 3 augusti 2009.

På kommissionens vägnar
Mariann FISCHER BOEL
Ledamot av kommissionen

KOMMISSIONENS FÖRORDNING (EG) nr 702/2009

av den 3 augusti 2009

om ändring och rättelse av förordning (EG) nr 555/2008 om tillämpningsföreskrifter för rådets förordning (EG) nr 479/2008 om den gemensamma organisationen av marknaden för vin när det gäller stödprogram, handel med tredjeländer, produktionskapacitet och kontroller inom vinsektorn

EUROPEISKA GEMENSKAPERNAS KOMMISSION HAR ANTAGIT DENNA FÖRORDNING

med beaktande av fördraget om upprättandet av Europeiska gemenskapen,

med beaktande av rådets förordning (EG) nr 1234/2007 av den 22 oktober 2007 om upprättande av en gemensam organisation av jordbruksmarknaderna och om särskilda bestämmelser för vissa jordbruksprodukter (enda förordningen om de gemensamma organisationerna av marknaden)⁽¹⁾, särskilt artiklarna 103za och 85x, och

av följande skäl:

- (1) För att minska medlemsstaternas administrativa börda och med hänsyn till den enorma mängd information som de förmedlar i tabeller inom ramen för kommissionens förordning (EG) nr 555/2008⁽²⁾ och det faktum att deras lagstiftning ofta finns tillgänglig i elektronisk form verkar det lämpligt att föreskriva att anmälan till kommissionen av deras lagstiftning när det gäller de förslag till stödprogram som krävs enligt artikel 2.2 i den förordningen ska kunna göras genom att kommissionen underrättas om den webbplats där den berörda lagstiftningen finns tillgänglig.
- (2) I artikel 10 b i förordning (EG) nr 555/2008 hänvisas felaktigt till villkor som fastställs i den artikeln. Eftersom inga villkor anges i den angivna artikeln men fastställs i den förordningen ska ordalydelsen i den angivna punkten rättas i enlighet med detta.
- (3) Artikel 19 i förordning (EG) nr 555/2008 innehåller bestämmelser om den ekonomiska förvaltningen av investeringar. För att möjliggöra en effektivare användning av medlen bör det beslutas att betalningar kan göras efter genomförande av vissa enskilda åtgärder inom en given åtgärd, samtidigt som det säkerställs att åtgärden i sin helhet, så som den beskrivs i den berörda ansökningen, slutförs. För att underlätta genomförandet av investeringsprojekt under den pågående ekonomiska och finansiella krisen bör vidare taket för förskottsutbetalningar höjas 2009 och 2010.
- (4) Enligt artikel 103n och artikel 180 i förordning (EG) nr 1234/2007 får medlemsstaterna bevilja statligt stöd enligt relevanta gemenskapsregler om statligt stöd för de åtgärder som avses i artikel 103p, 103t och 103u i den förordningen. Artiklarna 87 och 89 i fördraget gäller

produktion av och handel med de produkter som avses i artikel 1.1 i förordning (EG) nr 1234/2007, men artikel 88 i fördraget ska inte gälla utbetalningar enligt artikel 103n.4 i förordning (EG) nr 1234/2007 som görs av medlemsstaterna i enlighet med den förordningen. Eftersom meddelande om statligt stöd därmed inte krävs i den form som föreskrivs i rådets förordning (EG) nr 659/1999 av den 22 mars 1999 om tillämpningsföreskrifter för artikel 93 i EG-fördraget⁽³⁾ och dess tillämpningsföreskrifter för kontroll av att sådana utbetalningar sker enligt reglerna för statligt stöd bör ett förenklat meddelande föreskrivas.

- (5) Om producenter återtar sin ansökning om röjningsbidrag eller endast delvis eller inte alls röjer den areal som anges i deras ansökning äventyrar detta en effektiv användning av de gemenskapsmedel som är avsedda för denna åtgärd. Utöver de påföljder som föreskrivs i artikel 70.2 i förordning (EG) nr 555/2008 bör det föreskrivas att medlemsstaterna får besluta att ansökningar från de berörda producenterna inte ska ges någon prioritet påföljande räkenskapsår.
- (6) Ansökning om en fast procentsats för godtagande innebär en oproportionerlig administrativ börda för de medlemsstater där ansökningar om röjning endast omfattar en relativt liten areal. Det är därför lämpligt att undanta medlemsstater från ansökningen om denna procentsats för godtagande om den areal som omfattas av de stödberättigande ansökningarna inte uppnår en viss tröskel.
- (7) Enligt bilaga VI till förordning (EG) nr 555/2008 krävs uppgifter om de belopp som har utbetalats för vinodlingar inom systemet med samlat gårdsstöd (SPS). Enligt bilaga VII till den förordningen krävs uppgifter om den areal som omfattas av SPS-utbetalningar och om det genomsnittliga beloppet. När stödriktigheterna väl har tilldelats går det dock inte längre att skilja ut för vilken markanvändning de ursprungligen tilldelades och inte heller är de sökande skyldiga att ange om vinareal används som underlag för deras årliga SPS-ansökning. Dessutom lämnas sammanlagd information som gäller systemet med samlat gårdsstöd till kommissionen enligt kommissionens förordning (EG) nr 795/2004 av den 21 april 2004 om tillämpningsföreskrifter för det system med samlat gårdsstöd som föreskrivs i rådets förordning (EG) nr 1782/2003 om upprättande av gemensamma bestämmelser för system för direktstöd inom den gemensamma jordbrukspolitikerna och om upprättande av vissa stödssystem för jordbrukare⁽⁴⁾. Den informationen inkluderar även vinodlingar. Därför ska de rader som kräver uppgifter om SPS-utbetalningar strykas från tillämpliga tabeller i förordning (EG) nr 555/2008.

⁽¹⁾ EUT L 299, 16.11.2007, s. 1.

⁽²⁾ EUT L 170, 30.6.2008, s. 1.

⁽³⁾ EGT L 83, 27.3.1999, s. 1.

⁽⁴⁾ EUT L 141, 30.4.2004, s. 1.

- (8) Förordning (EG) nr 555/2008 bör därför ändras i enlighet med detta.
- (9) De åtgärder som föreskrivs i denna förordning är förenliga med yttrandet från förvaltningskommittén för den gemensamma organisationen av jordbruksmarknaderna.

HÄRIGENOM FÖRESKRIVS FÖLJANDE.

Artikel 1

Förordning (EG) nr 555/2008 ska ändras på följande sätt:

1. Artikel 2.2 ska ersättas med följande:

”2. Medlemsstaterna ska underrätta kommissionen om lagstiftning de antar eller ändrar angående förslag till stödprogram enligt punkt 1. Underrättelsen kan göras genom att kommissionen informeras om den webbplats där den berörda lagstiftningen finns allmänt tillgänglig.”

2. Artikel 10 b ska ersättas med följande:

”b) den fortsatta åtgärden, vid behov efter anpassning, uppfyller de villkor som fastställs i denna förordning.”

3. Artikel 19 ska ersättas med följande:

”Artikel 19

Ekonomisk förvaltning

1. Stödet ska betalas ut så snart det har fastställts antingen att en enskild åtgärd eller alla åtgärder som omfattas av stödansökningen har genomförts och kontrollerats på plats, beroende på vad medlemsstaten föreskrivit för förvaltning av åtgärden.

Om stödet normalt betalas ut först efter genomförandet av alla enskilda åtgärder, ska stöd genom undantag från första stycket ändå utbetalas för de enskilda åtgärder som genomförts om de återstående åtgärderna inte kunnat genomföras på grund av force majeure eller exceptionella omständigheter enligt artikel 31 i rådets förordning (EG) nr 73/2009 (*).

Om det vid kontroller uppdragas att en övergripande åtgärd som omfattas av stödansökningen inte har genomförts fullt ut av andra skäl än force majeure eller exceptionella omständigheter enligt artikel 31 i förordning (EG) nr 73/2009, och om stöd har betalats ut efter genomförandet av enskilda åtgärder som är en del av den övergripande åtgärd som omfattas av stödansökningen ska medlemsstaterna besluta om att återkräva det utbetalda stödet.

2. Mottagare av investeringsstöd får ansöka om en förskottsutbetalning hos det behöriga utbetalande organet om detta alternativ har tagits med i det nationella stödprogrammet.

Förskottsutbetalningarna får inte överstiga 20 procent av det statliga stöd som gäller investeringen och utbetalningen ska villkoras av att en bankgaranti eller motsvarande säkerhet ställs som motsvarar 110 procent av förskottsbeloppet. För investeringar för vilka det individuella beslutet att bevilja stöd fattas 2009 eller 2010 får dock beloppet för förskottsutbetalningarna ökas med upp till 50 procent av det statliga stöd som gäller en sådan investering.

Garantin ska frisläppas när det behöriga utbetalande organet fastställer att de faktiska utgifter som motsvarar det statliga stöd som gäller investeringen överskrider förskottet.

(*) EUT L 30, 31.1.2009, s. 16.”

4. I kapitel III i avdelning II ska följande artikel 37a läggas till:

”Artikel 37a

Anmälan om statligt stöd

1. Trots det som sägs i artikel 5.8, artikel 16 tredje stycket och artikel 20.1 andra stycket i den här förordningen ska medlemsstaterna när de beviljar statligt stöd enligt artikel 103n.4 i rådets förordning (EG) nr 1234/2007 (*) meddela kommissionen följande:

- a) I tillämpliga fall, den förteckning över stöd som redan godkänts enligt artiklarna 87, 88 och 89 i fördraget som ska användas vid genomförandet av programmen eller skälet till att det statliga stödet i fråga redan har undantagits från alla anmälningsskyldigheter.
- b) I övriga fall, de element som krävs för bedömningen inom ramen för konkurrensreglerna.

2. Om punkt 1 a är tillämplig ska medlemsstaterna fylla i tabell 1 i bilaga VIIIc och

- a) ange om stöd kommer att beviljas enligt kommissionens förordning (EG) nr 1535/2007 (**) om stöd av mindre betydelse till primär produktion inom sektorn för jordbruksprodukter eller kommissionens förordning (EG) nr 1998/2006 (***) om bearbetning och saluföring av jordbruksprodukter, eller

b) tillhandahålla registreringsnummer och referens till kommissionens undantagsförordning som antagits på grundval av rådets förordning (EG) nr 994/98 (****) enligt vilken åtgärden infördes, eller

c) ange ärendenummer och referensnummer enligt vilka åtgärden av kommissionen har förklarats vara förenlig med fördraget.

3. Om punkt 1 b är tillämplig ska medlemsstaterna överföra följande till kommissionen:

a) Tabell 2 i bilaga VIIIc för var och en av de åtgärder som avses i artikel 103p, 103t och 103u i förordning (EG) nr 1234/2007 för vilka statligt stöd beviljas.

b) Tabell 3 i bilaga VIIIc om statligt stöd beviljas för säljfrämjande åtgärder på marknader i tredje land enligt artikel 103p i förordning (EG) nr 1234/2007.

c) Tabell 4 i bilaga VIIIc om statligt stöd beviljas för den åtgärd som gäller skörde försäkring som avses i artikel 103t i förordning (EG) nr 1234/2007.

d) Tabell 5 i bilaga VIIIc om statligt stöd beviljas för den investeringsåtgärd som avses i artikel 103u i förordning (EG) nr 1234/2007.

4. De element som meddelas i form av någon av tabellerna i bilaga VIIIc måste gälla under programmets hela livscykel utan inverkan på eventuella senare förändringar av programmen.

5. Trots det som sägs i artikel 103n.4 i förordning (EG) nr 1234/2007 och utan att det påverkar artikel 3.2 i den här förordningen ska medlemsstater som beviljar statligt stöd ändra sina framtida stödprogram genom att fylla i tillämpliga tabeller i bilaga VIIIb senast den 15 oktober 2009.

Artikel 103k.2 i förordning (EG) nr 1234/2007 gäller för dessa ändringar.

(*) EUT L 299, 16.11.2007, s. 1.

(**) EUT L 337, 21.12.2007, s. 35.

(***) EUT L 379, 28.12.2006, s. 5.

(****) EGT L 142, 14.5.1998, s. 1."

5. I artikel 70 ska följande punkt läggas till:

"3. Om en producent ett visst räkenskapsår återtagit sin ansökning om röjningsstöd eller endast delvis eller inte alls röjt den areal som anges i ansökningen kan en medlemsstat besluta att inte prioritera denna producent enligt artikel 85s.5 b i förordning (EG) nr 1234/2007 under något av de påföljande räkenskapsåren."

6. I artikel 71 ska följande punkt läggas till:

"3. Utan att det påverkar punkt 1 gäller den fasta procent-satsen för godtagande inte medlemsstater som enligt artikel 85s.2 i förordning (EG) nr 1234/2007 har underrättat kommissionen om stödberättigande ansökningar för ett område mindre än 50 hektar."

7. I bilaga VI ska rad 1, som gäller systemet med samlat gårdsstöd, strykas.

8. I bilaga VII ska rad 1, som gäller systemet med samlat gårdsstöd, strykas.

9. Efter bilaga VIIIb ska bilaga VIIIc införas, vars text anges i bilagan till den här förordningen.

Artikel 2

Denna förordning träder i kraft dagen efter det att den har offentliggjorts i *Europeiska unionens officiella tidning*.

Artikel 1.4 och 1.9 gäller från och med den 1 augusti 2009.

Den här förordningen är till alla delar bindande och direkt tillämplig i alla medlemsstater.

Utfärdad i Bryssel den 3 augusti 2009.

På kommissionens vägnar

Mariann FISCHER BOEL

Ledamot av kommissionen

BILAGA

"BILAGA VIIIc

Tabell 1

Information om stödsystem som redan är godkända enligt artiklarna 87, 88 och 89 i fördraget eller uppgifter om undantag för en given åtgärd från alla anmälningsskyldigheter ⁽¹⁾Medlemsstat ⁽²⁾: Berörd region eller berörda regioner (i tillämpliga fall):

Åtgärdskod	Stödåtgärdens beteckning	Angivelse av den rättsliga grunden för stödsystemet	Stödåtgärdens varaktighet

Redovisa var för sig:

- När det gäller de åtgärder som omfattas av en förordning om stöd av mindre betydelse: 'Allt stöd som beviljas inom ramen för denna åtgärd ska vara förenligt med förordningen om stöd av mindre betydelse (EG) nr 1535/2007 (primär produktion) eller förordning (EG) nr 1998/2006 (bearbetning och saluföring av jordbruksprodukter)' ⁽³⁾.
- När det gäller godkända stödsystem: hänvisning till kommissionens beslut om att godkänna det statliga stödet, inklusive statligt stödnummer samt hänvisning till intyg om godkännande.
- När det gäller gruppundantagsstöd: hänvisning till den individuella gruppundantagsförordningen (dvs. antingen förordning (EG) nr 1857/2006 eller kommissionens förordning (EG) nr 800/2008 ⁽⁴⁾), samt registreringsnumret.

⁽¹⁾ Den anmälan som avses i artikel 37a.2 i den här förordningen.⁽²⁾ OP-landskod ska användas.⁽³⁾ Var god ange vilken förordning som är tillämplig.⁽⁴⁾ Kommissionens förordning (EG) nr 800/2008 av den 6 augusti 2008 genom vilken vissa kategorier av stöd förklaras förenliga med den gemensamma marknaden enligt artiklarna 87 och 88 i fördraget (allmän gruppundantagsförordning) (EUT L 214, 9.8.2008, s. 3).

Tabell 2

Formulär för allmänna upplysningar ⁽¹⁾

Medlemsstat ⁽²⁾: Berörd region eller berörda regioner (i tillämpliga fall):

1. Identifiering av stödet

1.1 Stödets beteckning (eller det stödmottagande företags namn när det gäller individuellt stöd):

.....

1.2. Kort beskrivning av stödets syfte:

.....

Huvudsyfte (kryssa bara i ett alternativ):

Säljfrämjande åtgärder på marknader i tredjeland (artikel 103p i förordning (EG) nr 1234/2007)

Skörde försäkring (artikel 103t i förordning (EG) nr 1234/2007)

Investeringar (artikel 103u i förordning (EG) nr 1234/2007)

1.3 Stödsystem – individuellt stöd

Underrättelsen gäller

ett stödsystem

ett individuellt stöd

2. Nationell rättslig grund

Den nationella rättsliga grundens beteckning, inklusive genomförandebestämmelser:

.....

.....

.....

3. Stödmottagare

3.1 Var finns stödmottagaren eller stödmottagarna?

I en eller flera regioner som inte är stödområden

I en eller flera regioner som är berättigade till stöd enligt artikel 87.3 c i EG-fördraget (precisera på Nuts 3-nivå eller lägre)

I en eller flera regioner som är berättigade till stöd enligt artikel 87.3 a i EG-fördraget (precisera på Nuts 2-nivå eller lägre)

Blandat: (precisera)

3.2 För individuellt stöd:

Stödmottagarens namn:

⁽¹⁾ Den anmälan som avses i artikel 37a.3 a i den här förordningen.

⁽²⁾ OP-landskod ska användas.

Typ av stödmottagare:

- Litet eller medelstort företag

Antal anställda:

Årsomsättning:

Årlig balansräkning:

Oberoende ställning:

- Stort företag

3.3 För stödsystem:

Typ av stödmottagare:

- Samtliga företag (stora företag samt små och medelstora företag)

- Endast stora företag

- Små och medelstora företag

- Medelstora företag

- Små företag

- Mikroföretag

- Följande stödmottagare:

Beräknat antal stödmottagare:

- Färre än 10

- 11 till 50

- 51 till 100

- 101 till 500

- 501 till 1 000

- Fler än 1 000

4. Stödform och finansieringssätt

Den form av stöd som ställs till stödmottagarens förfogande (precisera vid behov för varje åtgärd) (t.ex. direktstöd, mjukt lån ...):

.....

.....

Tabell 3

Formulär för kompletterande upplysningar om stöd för säljfrämjande åtgärder på marknader i tredje land (artikel 103p i förordning (EG) nr 1234/2007) ⁽¹⁾Medlemsstat ⁽²⁾: Berörd region eller berörda regioner (i tillämpliga fall):**Härmed intygas att:**

- reklamkampanjen inte beviljas enbart vissa företag,
- det inte finns någon risk för att reklamkampanjen skadar försäljningen av produkter från andra medlemsstater eller försämrar deras renommé,
- reklamkampanjen följer riktlinjerna i förordning (EG) nr 3/2008, inklusive kravet att reklamkampanjen inte beviljas varumärken. (Som stöd för detta påstående ska element tillhandahållas om efterlevnaden av riktlinjerna i förordning (EG) nr 3/2008.)

⁽¹⁾ Den anmälan som avses i artikel 37a.3 b i den här förordningen.

⁽²⁾ OP-landskod ska användas.

Tabell 4

Formulär för kompletterande upplysningar om stöd för premier för skörde försäkring (artikel 103t i förordning (EG) nr 1234/2007) ⁽¹⁾Medlemsstat ⁽²⁾: Berörd region eller berörda regioner (i tillämpliga fall):**1. Härmed intygas att**

- stödgården inte föreskriver utbetalning av försäkringspremier till stora företag och/eller företag som är verksamma inom bearbetning och saluföring av jordbruksprodukter,
- möjligheten att täcka risken inte är kopplad till ett enda försäkringsbolag eller en enda grupp av försäkringsbolag,
- stödet inte kräver att ett försäkringsavtal sluts med ett företag som är etablerat i den berörda medlemsstaten.

2. Följande förluster ska täckas av den försäkring för vilken premien delvis finansieras via den berörda stödgården:

- a) Endast förluster som orsakas av ogynnsamma väderförhållanden som kan likställas med naturkatastrofer enligt definitionen i artikel 2.8 i förordning (EG) nr 1857/2006.
- b) De förluster som avses ovan plus övriga förluster som orsakas av ogynnsamma väderförhållanden.
- c) Förluster som orsakas av djur- eller växtsjukdomar eller skadedjursangrepp (i kombination med övriga förluster som nämns i denna punkt eller enskilt).

3. Föreslagen stödsats:%

Obs: Om endast det första fallet (i punkt 2 a) ovan är tillämpligt är den högsta stödsatsen 80 procent, i alla övriga fall (dvs. om ruta b och/eller c i punkt 2 ovan har kryssats i) är den högsta stödsatsen 50 procent.

Dessa villkor gäller den högsta stödsatsen för den totala offentliga finansieringen, som omfattar både gemenskapens och medlemsstaternas medel enligt artikel 103n.4 i förordning (EG) nr 1234/2007.

⁽¹⁾ Den anmälan som avses i artikel 37a.3 c i den här förordningen.

⁽²⁾ OP-landskod ska användas.

Tabell 5

Formulär för kompletterande upplysningar om stöd för investeringar (artikel 103u i förordning (EG) nr 1234/2007) ⁽¹⁾Medlemsstat ⁽²⁾: Berörd region eller berörda regioner ((i tillämpliga fall):**1. Stödets omfattning och stödmottagare**

1.1 Stödet beviljas för följande materiella och immateriella investeringar som förbättrar företagets totala resultat (kryssa i det som är tillämpligt):

- Bearbetningsanläggningar
- Infrastruktur för vintillverkning
- Saluföring av vin

1.2 Stödet gäller (kryssa i det som är tillämpligt):

- Produktion eller saluföring av produkter som avses i bilaga XIb till förordning (EG) nr 1234/2007.
- Utveckling av nya produkter, processer och tekniker som rör de produkter som avses i bilaga XIb till förordning (EG) nr 1234/2007.

1.3 Härmed intygas att stödet inte beviljas ett företag i svårigheter i den mening som avses i gemenskapens riktlinjer för statligt stöd till undsättning och omstrukturering av företag i svårigheter:

- ja

1.4 Denna underrättelse är avsedd att omfattas av följande bestämmelser i riktlinjer för jordbruket och därmed bekräftas, så som är tillämpligt, följande:

- 1.4.1 Punkt IV.B.2 a [artikel 15 i förordning (EG) nr 800/2008]. I detta fall intygas det härmed att
- stödet uppfyller villkoren enligt artikel 15 i förordning (EG) nr 800/2008, (statligt stöd till små och medelstora företag).
- 1.4.2. Punkt IV.B.2 b [artikel 13 i förordning (EG) nr 800/2008]. I detta fall intygas det härmed att
- stödet uppfyller villkoren enligt förordning (EG) nr 800/2008, artikel 13 (regionalt investeringsstöd).
- 1.4.3 Punkt IV.B.2 c [kommissionens riktlinjer för statligt regionalstöd för 2007–2013 ⁽³⁾]. I detta fall intygas det härmed att
- stödet uppfyller villkoren enligt kommissionens riktlinjer för statligt regionalstöd för 2007–2013 (i detta fall ska bedömningen av sådant stöd göras utifrån riktlinjerna för statligt regionalstöd. Den relevanta delen av det allmänna anmälningsskema (bilagan till kommissionens förordning (EG) nr 1627/2006 ⁽⁴⁾) måste fyllas i.
- 1.4.4 Punkt IV.B.2 d [stöd till mellanföretag i områden som inte är berättigade till regionalstöd]. I detta fall finns stödmottagare som är små eller medelstora företag:
- ja nej

Om ja gäller punkt 1.4.1 ovan [punkt IV.B.2 a i riktlinjerna för jordbruket].

⁽¹⁾ Den anmälan som avses i artikel 37a.3 d i den här förordningen.⁽²⁾ OP-landskod ska användas.⁽³⁾ EUT C 54, 4.3.2006, s. 13.⁽⁴⁾ EUT L 302, 1.11.2006, s. 10.

Om nej intygas det härmed att stöd endast kommer att beviljas mellanföretag (dvs. färre än 750 anställda och/eller en omsättning som understiger 200 miljoner euro):

ja

I detta fall måste den relevanta delen av det allmänna anmälningsformuläret (bilagan till förordning (EG) nr 1627/2006) gällande stödberättigande kostnader fyllas i.

2. Individuellt stöd

De stödberättigande investeringarna får överstiga 25 miljoner euro eller stödbeloppet 12 miljoner euro:

ja nej

Om ja överlämnas härmed alla uppgifter som krävs för en individuell bedömning av stödet:

.....

3. Stödsats

Obs: Dessa villkor gäller den högsta stödsatsen för den totala offentliga finansieringen, som omfattar både gemenskapens och medlemsstaternas medel enligt artikel 103n.4 i förordning (EG) nr 1234/2007.

3.1 Om stödmottagarna är små och medelstora företag (artikel 15 i förordning (EG) nr 800/2008) är den högsta stödsatsen för stödberättigande investeringar i

3.1.1 regioner i de yttersta randområdena: (högst 75 procent)

3.1.2 de mindre egeiska öarna ⁽¹⁾: (högst 65 procent)

3.1.3 regioner som är stödberättigade enligt artikel 87.3 a: (högst 50 procent)

3.1.4 övriga regioner: (högst 40 procent)

3.2 För stöd som omfattas av artikel 13 i förordning (EG) nr 800/2008 (regionalt investeringsstöd) eller av kommissionens riktlinjer för statligt regionalstöd för 2007–2013 är den högsta stödsatsen

3.2.1 för små och medelstora företag:

3.2.1.1 när det gäller stödberättigande investeringar i regioner som omfattas av artikel 87.3 a i fördraget: (högst 50 procent eller det högsta belopp som fastställs i den regionalstödslista som har godkänts för den berörda medlemsstaten för perioden 2007–2013),

3.2.1.2 för stödberättigande investeringar i andra regioner som är berättigade till regionalstöd: (högst 40 procent eller det högsta belopp som fastställs i den regionalstödslista som har godkänts för den berörda medlemsstaten för perioden 2007–2013).

3.2.2 för mellanföretag i den mening som avses i artikel 28.3 i förordning (EG) nr 1698/2005 (inte små och medelstora företag men företag med färre än 750 anställda eller en omsättning som understiger 200 miljoner euro):

3.2.2.1 för stödberättigande investeringar i regioner som omfattas av artikel 87.3 a i fördraget: (högst 25 procent eller det högsta belopp som fastställs i den regionalstödslista som har godkänts för den berörda medlemsstaten för perioden 2007–2013),

3.2.2.2 för stödberättigande investeringar i andra regioner som är berättigade till regionalstöd: (högst 20 procent eller det högsta belopp som fastställs i den regionalstödslista som har godkänts för den berörda medlemsstaten för perioden 2007–2013).

⁽¹⁾ Rådets förordning (EEG) nr 2019/93 (EGT L 184, 27.7.1993, s. 1).

3.2.3 Det finns stödmottagare som är större än de mellanföretag som anges i punkt 3.2.2 (dvs. stora företag):

ja nej

Om ja intygas det härmed att den högsta stödsatsen motsvarar eller understiger det högsta belopp som fastställs i den regionalstödkarta som har godkänts för medlemsstaten för perioden 2007–2013:

ja

I detta fall måste den högsta stödsatsen anges i ovannämnda regionalstödkarta.

Den relevanta högsta stödsatsen i motsvarande regionalstödkarta är%.

3.3 För investeringsstöd till mellanföretag i regioner som inte är berättigade till regionalstöd är den högsta stödsatsen (högst 20 procent).

4. Kriterierna för stödberättigande och kostnader

4.1 Härmed intygas att

stödet inte går till investeringar för vilka det inom en gemensam organisation av marknaden, däribland system för direktstöd, som finansieras av EUGFJ finns produktionsrestriktioner eller begränsning av gemenskapsstödet för de enskilda jordbrukarna, företag eller bearbetningsanläggningar som skulle öka produktionen utöver dessa restriktioner eller begränsningar,

stödet inte gäller inköp av begagnad utrustning när det gäller stöd till mellanföretag eller stora företag

4.2 För stöd till investeringar i områden som inte är berättigade till regionalstöd:

De stödberättigande investeringskostnaderna motsvarar helt de stödberättigande kostnader som anges i kommissionens riktlinjer för statligt regionalstöd för 2007–2013:

ja nej

Om nej och om stödmottagarna är små och medelstora företag intygas det härmed att de stödberättigande kostnaderna följer bestämmelserna i artikel 15.3 i förordning (EG) nr 800/2008:

ja

5. Övriga upplysningar

Underrättelsen åtföljs av dokumentation som visar att stödet är inriktat på tydligt definierade mål som avspeglar definierade strukturella och territoriella behov och strukturella nackdelar:

ja nej

Om ja måste den dokumentationen tillhandahållas i en bilaga till detta formulär för kompletterande upplysningar.”

DIREKTIV

EUROPAPARLAMENTETS OCH RÅDETS DIREKTIV 2009/80/EG

av den 13 juli 2009

om identifiering av manöverorgan, kontrollampor och visare för två- och trehjuliga motorfordon

(kodifierad version)

(Text av betydelse för EES)

EUROPAPARLAMENTET OCH EUROPEISKA UNIONENS RÅD HAR
ANTAGIT DETTA DIREKTIV

med beaktande av fördraget om upprättandet av Europeiska
gemenskapen, särskilt artikel 95,

med beaktande av kommissionens förslag,

med beaktande av Europeiska ekonomiska och sociala kommit-
téens yttrande ⁽¹⁾,

i enlighet med förfarandet i artikel 251 i fördraget ⁽²⁾, och

av följande skäl:

- (1) Rådets direktiv 93/29/EEG av den 14 juni 1993 om identifiering av manöverorgan, kontrollampor och visare för två- och trehjuliga motorfordon ⁽³⁾ har ändrats på väsentliga punkter ⁽⁴⁾. Av tydlighetsskäl bör därför direktivet i fråga kodifieras.
- (2) Direktiv 93/29/EEG är ett av särdirektiven i det system för EG-typgodkännande som föreskrivs i rådets direktiv 92/61/EEG av den 30 juni 1992 om typgodkännande av två- och trehjuliga motorfordon, ersatt av Europaparlamentets och rådets direktiv 2002/24/EG av den 18 mars 2002 om typgodkännande av två- och trehjuliga motorfordon ⁽⁵⁾ och fastställer tekniska föreskrifter om utformning och konstruktion av två- och trehjuliga motorfordon vad gäller identifiering av manöverorgan, kontrollampor och visare. Dessa tekniska föreskrifter gäller tillnärmningen av medlemsstaternas lagstiftningar för att därmed för varje typ av motorfordon möjliggöra det förfarande för EG-typgodkännande som föreskrivs i direktiv

2002/24/EG. Bestämmelserna i direktiv 2002/24/EG om fordonssystem, komponenter och separata tekniska enheter gäller därför för det här direktivet.

(3) För att underlätta tillträde till marknaderna i icke-gemenskapsländer bör det föreligga enhetlighet mellan kraven i detta direktiv och kraven i föreskrifter nr 60 utfärdade av Förenta nationernas ekonomiska kommission för Europa ⁽⁶⁾ (FN/ECE).

(4) Detta direktiv bör inte påverka medlemsstaternas skyldigheter vad gäller de tidsfrister för införlivande med nationell lagstiftning och tillämpning av de direktiv som anges i bilaga III del B.

HÄRIGENOM FÖRESKRIVS FÖLJANDE.

Artikel 1

Detta direktiv ska tillämpas för identifiering av manöverorgan, kontrollampor och visare för alla fordonstyper enligt vad som anges i artikel 1 i direktiv 2002/24/EG.

Artikel 2

Förfarandet för beviljande av EG-typgodkännande av komponenter vad avser identifiering av manöverorgan, kontrollampor och visare för en typ av två- eller trehjuligt motorfordon och de villkor som styr fri rörlighet av sådana fordon ska vara de som anges i kapitlen II och III i direktiv 2002/24/EG.

Artikel 3

1. I enlighet med bestämmelserna i artikel 11 i direktiv 2002/24/EG erkänns härmed överensstämmelsen mellan de krav som föreskrivs i detta direktiv och de som föreskrivs i FN/ECE:s föreskrifter nr 60.

2. De myndigheter i medlemsstaterna som beviljar EG-typgodkännande för komponenter ska godta godkännanden som beviljats i enlighet med kraven i FN/ECE:s föreskrifter enligt punkt 1 såväl som typgodkännandemärken för komponenter som ett alternativ till motsvarande godkännanden som beviljats i enlighet med kraven i detta direktiv.

⁽¹⁾ EUT C 325, 30.12.2006, s. 28.

⁽²⁾ Europaparlamentets yttrande av den 19 juni 2007 (EUT C 146 E, 12.6.2008, s. 72) och rådets beslut av den 7 juli 2009.

⁽³⁾ EGT L 188, 29.7.1993, s. 1.

⁽⁴⁾ Se bilaga III del A.

⁽⁵⁾ EGT L 124, 9.5.2002, s. 1.

⁽⁶⁾ E/ECE/TRANS/505 – Add. 59.

Artikel 4

Detta direktiv får ändras i enlighet med det förfarande som avses i artikel 18.2 i direktiv 2002/24/EG för att

- a) ta hänsyn till ändringar i UN/ECE-föreskrifterna som avses i artikel 3,
- b) anpassa bilagorna I och II till den tekniska utvecklingen.

Artikel 5

1. Medlemsstaterna ska inte, av skäl som hänför sig till identifiering av manöverorgan, kontrollampor och visare

- vägra bevilja EG-typgodkännande av någon typ av två- och trehjuliga motorfordon, eller
- förbjuda registrering, försäljning eller utsläppande på marknaden av två- och trehjuliga motorfordon,

om identifieringen av manöverorgan, kontrollampor och visare uppfyller kraven i detta direktiv.

2. Medlemsstaterna ska vägra bevilja EG-typgodkännande av alla nya typer av två- och trehjuliga motorfordon, av skäl som hänför sig till identifieringen av manöverorgan, kontrollampor och visare om kraven i detta direktiv inte har uppfyllts.

3. Medlemsstaterna ska till kommissionen överlämna texten till de centrala bestämmelser i nationell lagstiftning som de antar inom det område som omfattas av detta direktiv.

Artikel 6

Direktiv 93/29/EEG, ändrat genom det direktiv som är upptaget i bilaga III del A ska upphöra att gälla utan att det påverkar medlemsstaternas skyldigheter vad gäller de tidsfrister för genomförande i nationell lagstiftning och tillämpning som anges i bilaga III del B.

Hänvisningar till det upphävda direktivet ska anses som hänvisningar till detta direktiv och ska läsas enligt jämförelsetabellen i bilaga IV.

Artikel 7

Detta direktiv träder i kraft den tjugonde dagen efter det att det har offentliggjorts i *Europeiska unionens officiella tidning*.

Det ska tillämpas från och med den 1 januari 2010.

Artikel 8

Detta direktiv riktar sig till medlemsstaterna.

Utfärdat i Bryssel den 13 juli 2009.

På Europaparlamentets vägnar

H.-G. PÖTTERING

Ordförande

På rådets vägnar

E. ERLANDSSON

Ordförande

BILAGA I

KRAV ANGÅENDE EG-TYPGODKÄNNANDE AV KOMPONENTER FÖR TVÅ- OCH TREHJULIGA FORDON VAD AVSER IDENTIFIERING AV MANÖVERORGAN, KONTROLLAMPOR OCH VISARE TILL DESSA

1. DEFINITIONER

I detta direktiv gäller följande definitioner:

- 1.1 *manöverorgan*: fordonsdel eller komponent som direkt aktiveras av föraren och som ändrar fordonets tillstånd eller funktionssätt eller en del därav.
- 1.2 *kontrollampa*: en signal som anger att en anordning utlösts, en funktion eller ett misstänkt eller felaktigt tillstånd, eller ett funktionsfel.
- 1.3 *visare*: en anordning som ger upplysning om den rätta funktionen eller tillståndet hos ett system eller del av ett system, t.ex. en vätskenivå.
- 1.4 *symbol*: en bild som gör det möjligt att identifiera ett manöverorgan, en kontrollampa eller en visare.

2. KRAV

2.1 **Identifiering**

Manöverorgan, kontrollampor och visare enligt punkt 2.1.5 ska identifieras i enlighet med följande krav, när de monteras på fordonet.

- 2.1.1 Dessa symboler ska framträda tydligt mot bakgrunden.
- 2.1.2 Symbolerna ska placeras på det manöverorgan eller den kontrollampa som ska identifieras eller i dess omedelbara närhet. Om detta inte är möjligt ska symbolen och manöverorganet eller kontrollampan förbindas med en oavbruten linje som är så kort som möjligt.
- 2.1.3 Helljusstrålkastarna ska representeras av parallella, horisontella ljusstrålar och halvljusstrålkastarna av parallella ljusstrålar riktade nedåt.
- 2.1.4 När det används färger på optiska kontrollampor ska följande färger ha de betydelser som anges nedan:
 - röd: fara
 - orangegul: försiktighet
 - grön: säkerhet.

Blått ska reserveras uteslutande för kontrollampor för helljusstrålkastare.

2.1.5 Beteckning och identifiering av symboler

Figur 1
Manöverorgan till helljusstrålkastare
 Kontrolllampans färg: blå.

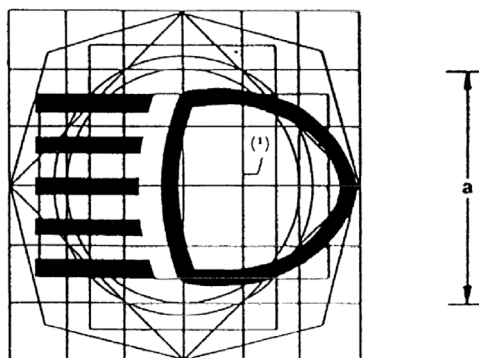

Figur 2
Manöverorgan till halvljusstrålkastare
 Kontrolllampans färg: grön.

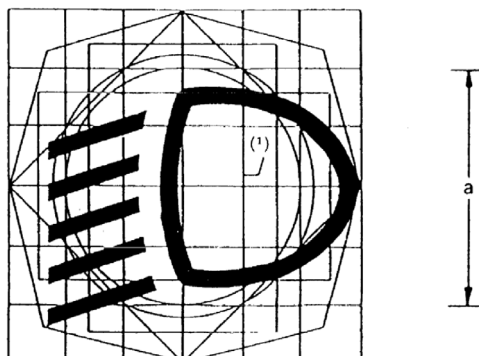

Figur 3
Körriktningsvisare

Anmärkning: Om det finns separata kontrolllampor för höger- och vänsterblinkers, får de två pilarna också användas separat.

Kontrolllampans färg: grön.

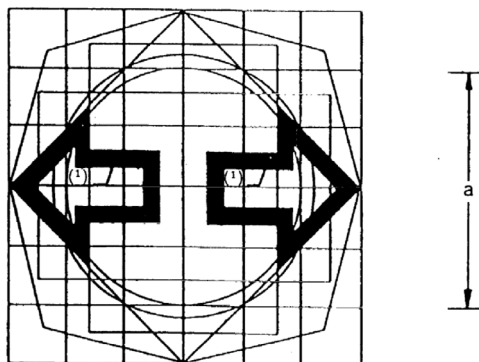

Figur 4

Varningsblinkrar

Två möjligheter:

- Identifieringssignalen är placerad vid sidan
- Kontrolllampans färg: röd
- eller
- samtidig funktion på båda körriktningvisarna (båda pilarna i figur 3).

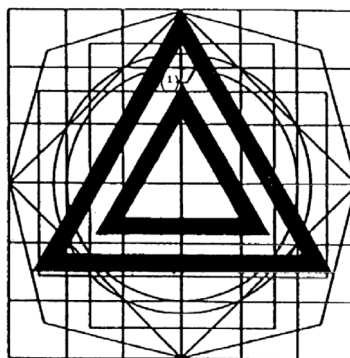

Figur 5

Manuell choke

Kontrolllampans färg: orangegul.

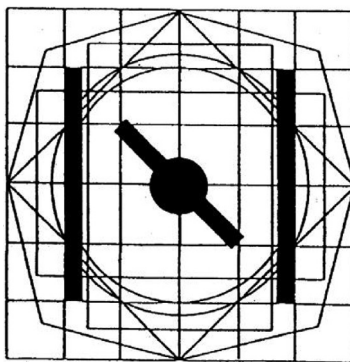

Figur 6

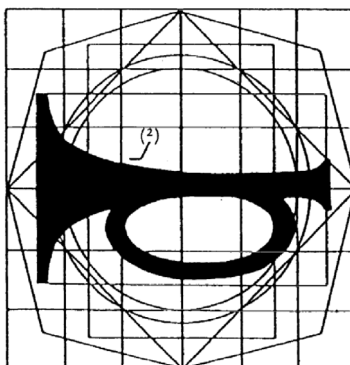
Akustisk varningsanordning

Figur 7
Bränslenivåvisare
Kontrolllampans färg: orangegul.

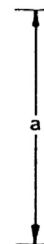
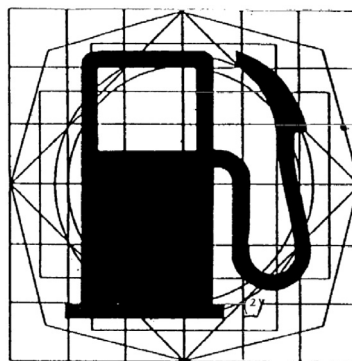

Figur 8
Visare för motorns kylväsketemperatur
Kontrolllampans färg: röd.

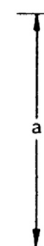
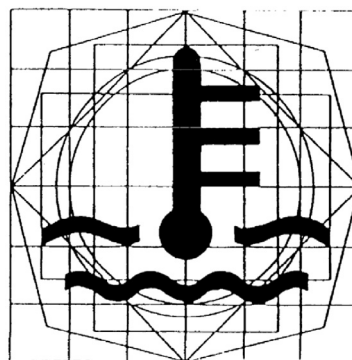

Figur 9
Batteriladdningsvisare
Kontrolllampans färg: röd.

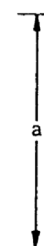
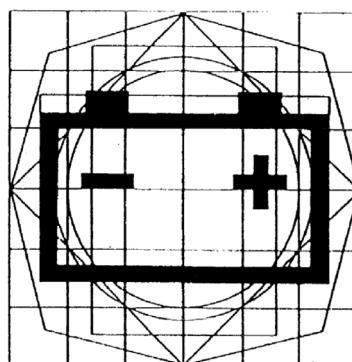

Figur 10
Oljetrycksvisare
Kontrolllampans färg: röd.

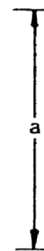
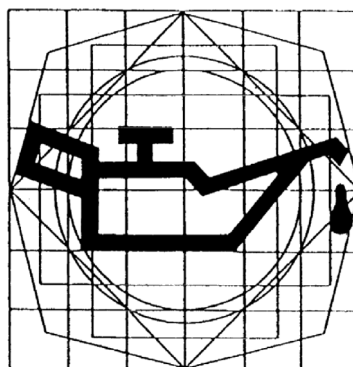

Figur 11
Främre dimljuslampa ⁽³⁾
Kontrolllampans färg: grön.

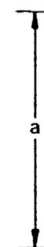
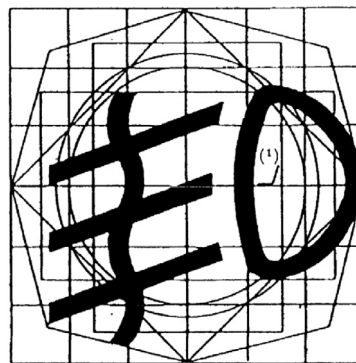

Figur 12
Bakre dimljuslampa ⁽³⁾
Kontrolllampans färg: orangegul.

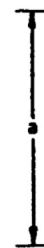
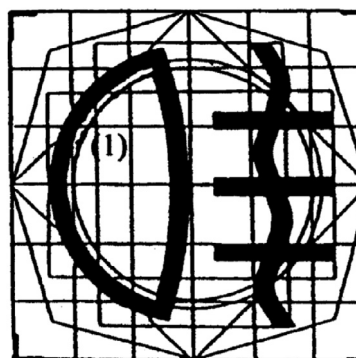

Figur 13
Kontrollampa för tändning eller motorstopp i läge
"ur funktion"

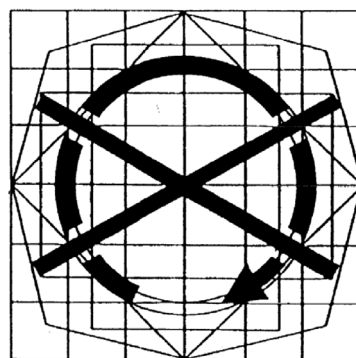

Figur 14
Kontrollampa för tändning eller motorstopp i läge
"i funktion"

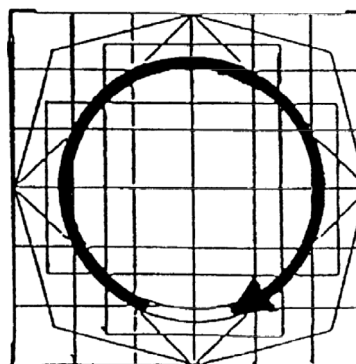

Figur 15
Strömbrytare för strålkastare
Kontrollampans färg: grön.

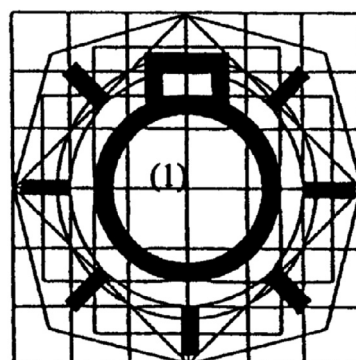

Figur 16

Positions(sido)lampor

Anmärkning: Om manöverorganet inte är separat får det identifieras med symbolen i figur 15.

Kontrolllampans färg: grön.

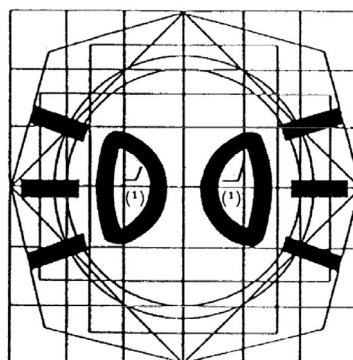

Figur 17

Växellådan i friläge

Kontrolllampans färg: grön.

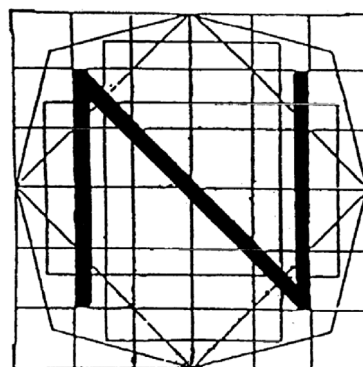

Figur 18

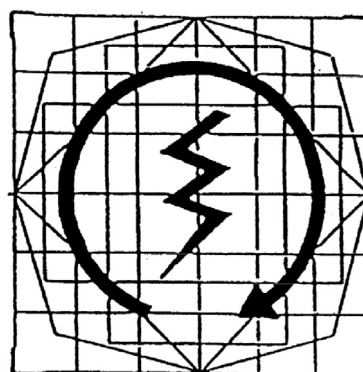
Elstart

Noter:

- (1) De inramade ytorna kan vara fyllda.
- (2) Den mörka delen av denna symbol kan ersättas av dess silhuett. Den vita delen på denna ritning ska då vara helt i mörk färg.
- (3) Om ett enda manöverorgan används för de främre och bakre dimljusen ska den symbol som används vara den för "främre dimljus".

Tillägg

Utformning av grundmallen för symbolerna i punkt 2.1.5

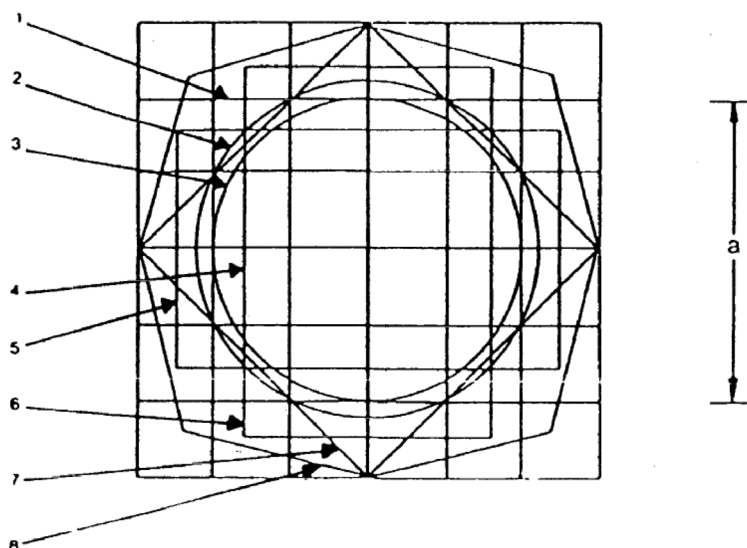

Figur 1

Grundmallen

Grundmallen omfattar

1. en grundkvadrat med 50 mm sida; denna längd är lika med det nominella måttet "a" för grundmallen,
2. en grundcirkel med 56 mm diameter, med ungefär samma yta som grundkvadraten (1),
3. en andra cirkel med 50 mm diameter, inskriven i grundkvadraten (1),
4. en andra kvadrat, vars hörn tangerar grundcirkeln (2) och vars sidor är parallella med grundkvadratens sidor (1),
5. och 6. två rektanglar med samma yta som grundkvadraten (1); de två rektanglarna är inbördes vinkelräta och skär de motstående sidorna i grundkvadraten symmetriskt,
7. en tredje kvadrat, vars sidor går igenom skärningspunkterna mellan grundkvadrat (1) och grundcirkel (2) och bildar en vinkel på 45°, och som sålunda definierar grundmallens största horisontella och vertikala mått,
8. en oregelbunden oktagon, som bildas av linjer som bildar en vinkel på 30° med sidorna i kvadraten (7).

Grundmallen är lagd på ett 12,5 mm rutnät som sammanfaller med grundkvadraten (1).

BILAGA II

Tillägg 1

Informationsdokument rörande identifiering av manöverorgan, kontrollampor och visare för en typ av två- och trehjuliga motorfordon

(bifogas ansökan om EG-typgodkännande av komponenterna om denna inte inlämnas samtidigt som ansökan om EG-typgodkännande av fordonet)

Löpnummer (tilldelat av den sökande):

Ansökan om EG-typgodkännande för komponenterna i fråga om identifiering av manöverorgan, kontrollampor och visare för en typ av två- eller trehjuligt motorfordon ska innehålla den information som anges under följande punkter i del 1 avsnitt A i bilaga II till direktiv 2002/24/EG:

- 0.1.
- 0.2.
- 0.4 till 0.6.
- 9.2.1.

Tillägg 2

Myndighetens namn

EG-typgodkännandeintyg för identifiering av manöverorgan, kontrollampor och visare för en typ av två- eller trehjuligt motorfordon

MALL

Rapport nr av tekniska tjänsten datum

EG-typgodkännande nr Utvigning nr:

1. Fordonsfabrikat:

2. Fordonstyp och versioner och varianter:

3. Tillverkarens namn och adress:

4. Namn och adress till tillverkarens representant (om sådan finns):

5. Fordonet inlämnat till provning den:

6. EG-typgodkännande beviljas/vägras (!)

7. Ort:

8. Datum:

9. Underskrift:

(!) Stryk det som inte är tillämpligt.

BILAGA III

DEL A

Upphävt direktiv och dess ändring
(som det hänvisas till i artikel 6)

Rådets direktiv 93/29/EEG

(EGT L 188, 29.7.1993, s. 1)

Kommissionens direktiv 2000/74/EG

(EGT L 300, 29.11.2000, s. 24)

DEL B

Tidsfrister för genomförande i nationell lagstiftning och tillämpning
(som det hänvisas till i artikel 6)

Direktiv	Tidsfrist för genomförande	Datum för tillämpning
93/29/EEG	14 december 1994	14 juni 1995 (*)
2000/74/EG	31 december 2001	1 januari 2002 (**)

(*) I enlighet med artikel 5.1 tredje stycket i direktiv 93/29/EEG:

"Från det datum som anges i första stycket får medlemsstaterna inte av skäl i samband med identifieringen av manöverorgan, kontrollampor och visare förbjuda att fordon som uppfyller kraven i detta direktiv tas i bruk för första gången."

Angivet datum är 14 december 1994; se artikel 5.1 första stycket i direktiv 93/29/EEG.

(**) I enlighet med artikel 2 i direktiv 2000/74/EG:

"1. Från och med den 1 januari 2002 får medlemsstaterna inte, av skäl som hänför sig till identifiering av manöverorgan, kontrollampor och visare

— vägra bevilja EG-typgodkännande av någon typ av två- och trehjuliga motorfordon, eller

— förbjuda registrering, försäljning eller utsläppande på marknaden av två- och trehjuliga motorfordon,

om identifieringen av manöverorgan, kontrollampor och visare uppfyller kraven i direktiv 93/29/EEG, ändrat genom detta direktiv.

2. Från och med den 1 juli 2002 ska medlemsstaterna vägra bevilja EG-typgodkännande av alla nya typer av två- och trehjuliga motorfordon, av skäl som hänför sig till identifieringen av manöverorgan, kontrollampor och visare, om kraven i direktiv 93/29/EEG, ändrat genom detta direktiv, inte har uppfyllts."

BILAGA IV

JÄMFÖRELSETABELL

Direktiv 93/29/EEG	Direktiv 2000/74/EG	Detta direktiv
Artiklarna 1 och 2		Artiklarna 1 och 2
Artikel 3 första stycket		Artikel 3.1
Artikel 3 andra stycket		Artikel 3.2
Artikel 4 inledningsfrasen		Artikel 4 inledningsfrasen
Artikel 4 första strecksatsen		Artikel 4 a
Artikel 4 andra strecksatsen		Artikel 4 b
Artikel 5.1		—
	Artikel 2.1	Artikel 5.1
	Artikel 2.2	Artikel 2.2
Artikel 5.2		Artikel 5.3
—		Artiklarna 6 och 7
Artikel 6		Artikel 8
Bilagorna I och II		Bilagorna I och II
—		Bilaga III
—		Bilaga IV

KOMMISSIONENS DIREKTIV 2009/97/EG

av den 3 augusti 2009

om ändring av direktiv 2003/90/EG och 2003/91/EG om tillämpningsföreskrifter för artikel 7 i rådets direktiv 2002/53/EG och 2002/55/EG vad gäller vilka egenskaper som minst ska ingå i undersökningar samt minimikraven för utförandet av undersökningar av vissa sorter av arter av lantbruksväxter och köksväxter

(Text av betydelse för EES)

EUROPEISKA GEMENSKAPERNAS KOMMISSION HAR ANTAGIT
DETTA DIREKTIV

med beaktande av fördraget om upprättandet av Europeiska gemenskapen,

med beaktande av rådets direktiv 2002/53/EG av den 13 juni 2002 om den gemensamma sortlistan för arter av lantbruksväxter ⁽¹⁾, särskilt artikel 7.2 a och b,

med beaktande av rådets direktiv 2002/55/EG av den 13 juni 2002 om saluföring av utsäde av köksväxter ⁽²⁾, särskilt artikel 7.2 a och b, och

av följande skäl:

(1) Kommissionens direktiv 2003/90/EG ⁽³⁾ och 2003/91/EG ⁽⁴⁾ antogs för att se till att de sorter som medlemsstaterna för in i sina nationella listor stämmer överens med de riktlinjer som fastställts av Gemenskapens växtsortsmyndighet vad gäller vilka egenskaper som minst ska ingå i undersökningar av de olika arterna samt minimikrav för utförandet av undersökningar, i den mån sådana riktlinjer antagits. För övriga sorter ska enligt direktiven riktlinjerna från den internationella unionen för skydd av växtförädlingsprodukter (UPOV) tillämpas.

(2) Gemenskapens växtsortsmyndighet har sedan dess utfärdat ytterligare riktlinjer för ett antal arter, och uppdaterat de gällande riktlinjerna.

(3) För direktiv 2003/90/EG bör riktlinjer läggas till för nya arter som nyligen tagits med i förteckningarna över arter som omfattas av rådets direktiv 66/401/EEG ⁽⁵⁾ och 66/402/EEG ⁽⁶⁾.

(4) Direktiv 2003/90/EG och direktiv 2003/91/EG bör därför följaktligen ändras.

(5) De åtgärder som föreskrivs i detta direktiv är förenliga med yttrandet från ständiga kommittén för utsäde och uppföringsmaterial för jordbruk, trädgårdsnäring och skogsbruk.

HÄRIGENOM FÖRESKRIVS FÖLJANDE.

Artikel 1

Bilagorna I och II till direktiv 2003/90/EG ska ersättas med texten i del A i bilagan till det här direktivet.

Artikel 2

Bilagorna till direktiv 2003/91/EG ska ersättas med texten i del B i bilagan till det här direktivet.

Artikel 3

För de undersökningar som inlett före den 1 januari 2010 kan medlemsstaterna tillämpa den lydelse av direktiven 2003/90/EG och 2003/91/EG som är tillämplig innan de ändras genom det här direktivet.

Artikel 4

Medlemsstaterna ska senast den 31 december 2009 anta och offentliggöra de lagar och andra författningar som är nödvändiga för att följa detta direktiv. De ska till kommissionen genast överlämna texten till dessa bestämmelser tillsammans med en jämförelsetabell för dessa bestämmelser och detta direktiv.

De ska tillämpa dessa bestämmelser från och med den 1 januari 2010.

När en medlemsstat antar dessa bestämmelser ska de innehålla en hänvisning till detta direktiv eller åtföljas av sådan hänvisning när de offentliggörs. Närmare föreskrifter om hur hänvisningen ska göras ska varje medlemsstat själv utfärda.

⁽¹⁾ EGT L 193, 20.7.2002, s. 1.

⁽²⁾ EGT L 193, 20.7.2002, s. 33.

⁽³⁾ EUT L 254, 8.10.2003, s. 7.

⁽⁴⁾ EUT L 254, 8.10.2003, s. 11.

⁽⁵⁾ EGT 125, 11.7.1966, s. 2298/66.

⁽⁶⁾ EGT 125, 11.7.1966, s. 2309/66.

Artikel 5

Detta direktiv träder i kraft den tjugonde dagen efter det att det har offentliggjorts i *Europeiska unionens officiella tidning*.

Artikel 6

Detta direktiv riktar sig till medlemsstaterna.

Utfärdat i Bryssel den 3 augusti 2009.

På kommissionens vägnar
Androulla VASSILIOU
Ledamot av kommissionen

BILAGA

DEL A

"BILAGA I

Förteckning över de arter som avses i artikel 1.2 a och som ska överensstämma med testprotokollen från CPVO

Latinskt namn	Svenskt namn	Växsortsmyndighetens protokoll
<i>Pisum sativum</i> L.	Ärt	TP 7/1, 6.11.2003
<i>Vicia faba</i> L.	Åkerböna	TP Broadbean/1, 25.3.2004
<i>Brassica napus</i> L.	Raps	TP 36/1, 25.3.2004
<i>Helianthus annuus</i> L.	Solrosor	TP 81/1, 31.10.2002
<i>Linum usitatissimum</i> L.	Spånadslin/oljelin	TP 57/1, 21.3.2007
<i>Avena nuda</i> L.	Nakenhavre	TP 20/1, 6.11.2003
<i>Avena sativa</i> L. (även <i>A. byzantina</i> K. Koch)	Havre och rödhavre	TP 20/1, 6.11.2003
<i>Hordeum vulgare</i> L.	Korn	TP 19/2, 6.11.2003
<i>Oryza sativa</i> L.	Ris	TP 16/1, 18.11.2004
<i>Secale cereale</i> L.	Råg	TP 58/1, 31.10.2002
<i>xTriticosecale</i> Wittm. ex A. Camus	Hybrider som uppkommit genom korsning av en art av släktet <i>Triticum</i> med en art av släktet <i>Secale</i>	TP 121/2, 22.1.2007
<i>Triticum aestivum</i> L.	Vete	TP 3/4, 23.6.2008
<i>Triticum durum</i> Desf.	Durumvete	TP 120/2, 6.11.2003
<i>Zea mays</i> L.	Majs	TP 2/2, 15.11.2001
<i>Solanum tuberosum</i> L.	Potatis	TP 23/2, 1.12.2005

Dessa protokoll finns på CPVO:s webbplats (www.cpvo.europa.eu).

BILAGA II

Förteckning över de arter som anges i artikel 1.2 b och som ska överensstämma med UPOV:s provningsriktlinjer

Latinskt namn	Svenskt namn	Riktlinje från UPOV
<i>Beta vulgaris</i> L.	Foderbeta	TG/150/3, 4.11.1994
<i>Agrostis canina</i> L.	Brunven	TG/30/6, 12.10.1990
<i>Agrostis gigantea</i> Roth.	Storven	TG/30/6, 12.10.1990
<i>Agrostis stolonifera</i> L.	Krypven	TG/30/6, 12.10.1990
<i>Agrostis capillaris</i> L.	Rödven	TG/30/6, 12.10.1990
<i>Bromus catharticus</i> Vahl	Plattlosta	TG/180/3, 4.4.2001
<i>Bromus sitchensis</i> Trin.	Alaskagräs	TG/180/3, 4.4.2001
<i>Dactylis glomerata</i> L.	Hundäxing	TG/31/8, 17.4.2002

Latinskt namn	Svenskt namn	Riktlinje från UPOV
<i>Festuca arundinacea</i> Schreber	Rörsvingel	TG/39/8, 17.4.2002
<i>Festuca filiformis</i> Pourr.	Finsvingel, finbladig fårsvingel	TG/67/5, 5.4.2006
<i>Festuca ovina</i> L.	Fårsvingel	TG/67/5, 5.4.2006
<i>Festuca pratensis</i> Huds.	Ängssvingel	TG/39/8, 17.4.2002
<i>Festuca rubra</i> L.	Rödsvingel	TG/67/5, 5.4.2006
<i>Festuca trachyphylla</i> (Hack.) Krajina	Hårdsvingel	TG/67/5, 5.4.2006
<i>Lolium multiflorum</i> Lam.	Italienskt rajgräs	TG/4/8, 5.4.2006
<i>Lolium perenne</i> L.	Engelskt rajgräs	TG/4/8, 5.4.2006
<i>Lolium x boucheanum</i> Kunth	Hybridrajgräs	TG/4/8, 5.4.2006
<i>Phleum nodosum</i> L.	Vildtimotej	TG/34/6, 7.11.1984
<i>Phleum pratense</i> L.	Timotej	TG/34/6, 7.11.1984
<i>Poa pratensis</i> L.	Ängsgröe	TG/33/6, 12.10.1990
<i>Lupinus albus</i> L.	Vitlupin	TG/66/4, 31.3.2004
<i>Lupinus angustifolius</i> L.	Blålupin	TG/66/4, 31.3.2004
<i>Lupinus luteus</i> L.	Gullupin	TG/66/4, 31.3.2004
<i>Medicago sativa</i> L.	Blålusern	TG/6/5, 6.4.2005
<i>Medicago x varia</i> T. Martyn	Lusern	TG/6/5, 6.4.2005
<i>Trifolium pratense</i> L.	Rödklöver	TG/5/7, 4.4.2001
<i>Trifolium repens</i> L.	Vitklöver	TG/38/7, 9.4.2003
<i>Vicia sativa</i> L.	Vicker	TG/32/6, 21.10.1988
<i>Brassica napus</i> L. var. <i>napobrassica</i> (L.) Rchb.	Kålrot	TG/89/6, 4.4.2001
<i>Raphanus sativus</i> L. var. <i>oleiformis</i> Pers.	Oljerättika	TG/178/3, 4.4.2001
<i>Arachis hypogea</i> L.	Jordnöt	TG/93/3, 13.11.1985
<i>Brassica rapa</i> L. var. <i>silvestris</i> (Lam.) Briggs	Rybs	TG/185/3, 17.4.2002
<i>Carthamus tinctorius</i> L.	Safflor	TG/134/3, 12.10.1990
<i>Gossypium</i> spp.	Bomull	TG/88/6, 4.4.2001
<i>Papaver somniferum</i> L.	Vallmo	TG/166/3, 24.3.1999
<i>Sinapis alba</i> L.	Vitsenap	TG/179/3, 4.4.2001
<i>Glycine max</i> (L.) Merrill	Sojabönor	TG/80/6, 1.4.1998
<i>Sorghum bicolor</i> (L.) Moench	Sorgum	TG/122/3, 6.10.1989

Dessa riktlinjer finns på UPOV:s webbplats (www.upov.int). ”

DEL B

"BILAGA I

Förteckning över de arter som avses i artikel 1.2 a och som ska överensstämma med testprotokollen från CPVO

Latinskt namn	Svenskt namn	Växsortsmyndighetens protokoll
<i>Allium cepa</i> L. (Cepa-gruppen)	Lök	TP 46/2, 1.4.2009
<i>Allium cepa</i> L. (Aggregatum-gruppen)	Schalottenlök	TP 46/2, 1.4.2009
<i>Allium porrum</i> L.	Purjolök	TP 85/2, 1.4.2009
<i>Allium sativum</i> L.	Vitlök	TP 162/1, 25.3.2004
<i>Allium schoenoprasum</i> L.	Gräslök	TP 198/1, 1.4.2009
<i>Apium graveolens</i> L.	Bladselleri	TP 82/1, 13.3.2008
<i>Apium graveolens</i> L.	Rotselleri	TP 74/1, 13.3.2008
<i>Asparagus officinalis</i> L.	Sparris	TP 130/1, 27.3.2002
<i>Beta vulgaris</i> L.	Rödbeta (inklusive Cheltenhambeta)	TP 60/1, 1.4.2009
<i>Brassica oleracea</i> L.	Blomkål	TP 45/1, 15.11.2001
<i>Brassica oleracea</i> L.	Broccoli	TP 151/2, 21.3.2007
<i>Brassica oleracea</i> L.	Brysselkål	TP 54/2, 1.12.2005
<i>Brassica oleracea</i> L.	Kålrabbi	TP 65/1, 25.3.2004
<i>Brassica oleracea</i> L.	Savojkål, vitkål och rödkål	TP 48/2, 1.12.2005
<i>Brassica rapa</i> L.	Salladskål	TP 105/1, 13.3.2008
<i>Capsicum annuum</i> L.	Chilipeppar, paprika	TP 76/2, 21.3.2007
<i>Cichorium endivia</i> L.	Frisésallat och escarolesallat	TP 118/2, 1.12.2005
<i>Cichorium intybus</i> L.	Rotcikoria	TP 172/2, 1.12.2005
<i>Cichorium intybus</i> L.	Endiviasallat eller witlof-cikoria	TP 173/1, 25.3.2004
<i>Citrullus lanatus</i> (Thumb.) Matsum. et Nakai	Vattenmelon	TP 142/1, 21.3.2007
<i>Cucumis melo</i> L.	Melon	TP 104/2, 21.3.2007
<i>Cucumis sativus</i> L.	Slanggurka och druvgurka	TP 61/2, 13.3.2008
<i>Cucurbita pepo</i> L.	Pumpa, squash	TP 119/1, 25.3.2004
<i>Cynara cardunculus</i> L.	Kardon och kronärtskocka	TP 184/1, 25.3.2004
<i>Daucus carota</i> L.	Morot och fodermorot	TP 49/3, 13.3.2008
<i>Foeniculum vulgare</i> Mill.	Fänkål	TP 183/1, 25.3.2004
<i>Lactuca sativa</i> L.	Huvudsallat	TP 13/4, 1.4.2009
<i>Lycopersicon esculentum</i> Mill.	Tomat	TP 44/3, 21.3.2007
<i>Petroselinum crispum</i> (Mill.) Nyman ex A. W. Hill	Persilja	TP 136/1, 21.3.2007

Latinskt namn	Svenskt namn	Växsortsmyndighetens protokoll
<i>Phaseolus coccineus</i> L.	Blomsterböna	TP 9/1, 21.3.2007
<i>Phaseolus vulgaris</i> L.	Buskböna och störböna	TP 12/3, 1.4.2009
<i>Pisum sativum</i> L. (partim)	Märgärt, spritärt och sockerärt	TP 7/1, 6.11.2003
<i>Raphanus sativus</i> L.	Rädisa	TP 64/1, 27.3.2002
<i>Solanum melongena</i> L.	Aubergine, äggplanta	TP 117/1, 13.3.2008
<i>Spinacia oleracea</i> L.	Spenat	TP 55/2, 13.3.2008
<i>Valerianella locusta</i> (L.) Laterr.	Vintersallat	TP 75/2, 21.3.2007
<i>Vicia faba</i> L. (partim)	Bondböna	TP Broadbean/1, 25.3.2004
<i>Zea mays</i> L. (partim)	Sockermajs och popmajs	TP 2/2, 15.11.2001

Dessa protokoll finns på CPVO:s webbplats (www.cpvo.europa.eu).

BILAGA II

Förteckning över de arter som anges i artikel 1.2 b och som ska överensstämma med UPOV:s provningsriktlinjer

Latinskt namn	Svenskt namn	Riktlinje från UPOV
<i>Allium fistulosum</i> L.	Piplök	TG/161/3, 1.4.1998
<i>Beta vulgaris</i> L.	Mangold	TG/106/4, 31.3.2004
<i>Brassica oleracea</i> L.	Grönkål	TG/90/6, 31.3.2004
<i>Brassica rapa</i> L.	Rova (inklusive majrova)	TG/37/10, 4.4.2001
<i>Cichorium intybus</i> L.	Sallatscikoria	TG/154/3, 18.10.1996
<i>Cucurbita maxima</i> Duchesne	Jättepumpa (inklusive vinterpumpa)	TG/155/4, 28.3.2007
<i>Raphanus sativus</i> L.	Rättika	TG/63/6, 24.3.1999
<i>Rheum rhabarbarum</i> L.	Rabarber	TG/62/6, 24.3.1999
<i>Scorzonera hispanica</i> L.	Svartrot	TG/116/3, 21.10.1988

Dessa riktlinjer finns på UPOV:s webbplats (www.upov.int).

II

(Rättsakter som antagits i enlighet med EG- och Euratomfördragen och vars offentliggörande inte är obligatoriskt)

BESLUT

RÅDET

RÅDETS BESLUT

av den 16 februari 2009

om ingående av avtalet mellan Europeiska gemenskapen och Republiken Koreas regering om samarbete i fråga om konkurrensbegränsande verksamhet

(2009/586/EG)

EUROPEISKA UNIONENS RÅD HAR BESLUTAT FÖLJANDE

med beaktande av fördraget om upprättandet av Europeiska gemenskapen, särskilt artiklarna 83 och 308, jämförda med artikel 300.3 första stycket,

med beaktande av kommissionens förslag,

med beaktande av Europaparlamentets yttrande ⁽¹⁾, och

av följande skäl:

- (1) Eftersom konkurrensproblemens internationella dimension framstår allt tydligare bör det internationella samarbetet på detta område stärkas.
- (2) Det är av stor betydelse för marknadernas effektivitet och för internationell handel att konkurrenslagstiftningen upprätthålls på ett sunt och effektivt sätt.
- (3) En utveckling av principerna för aktiv hövlighet inom folkrätten och användning av dessa principer vid verkställandet av gemenskapens och Sydkoreas konkurrenslagstiftning kommer sannolikt att öka effektiviteten i tillämpningen av dessa.
- (4) För detta ändamål har kommissionen förhandlat fram ett avtal med Republiken Koreas regering om tillämpningen av gemenskapens och Sydkoreas konkurrenslagstiftning.

- (5) Mot bakgrund av att avtalet omfattar koncentrationer och förvärv som omfattas av rådets förordning (EG) nr 139/2004 av den 20 januari 2004 om kontroll av företagskoncentrationer ⁽²⁾, som i sin tur huvudsakligen grundas på artikel 308, ska även detta beslut grundas på den artikeln.

- (6) Avtalet bör godkännas.

HÄRIGENOM FÖRESKRIVS FÖLJANDE.

Artikel 1

Avtalet mellan Europeiska gemenskapen och Republiken Koreas regering om samarbete i fråga om konkurrensbegränsande verksamhet godkänns härmed på gemenskapens vägnar.

Texten till avtalet åtföljer detta beslut.

Artikel 2

Rådets ordförande bemyndigas att utse den eller de personer som ska ha rätt att med för gemenskapen bindande verkan underteckna avtalet (*).

Utfärdat i Bryssel den 16 februari 2009.

På rådets vägnar

O. LIŠKA

Ordförande

⁽¹⁾ Yttrandet avgivet den 4 december 2008 (ännu ej offentliggjort i EUT).

⁽²⁾ EUT L 24, 29.1.2004, s. 1.

(*) Datum för avtalets ikraftträdande kommer att offentliggöras i Europeiska unionens officiella tidning av rådets generalsekretariat.

AVTAL

mellan Europeiska gemenskapen och Republiken Koreas regering om samarbete i fråga om konkurrensbegränsande verksamhet

EUROPEISKA GEMENSKAPEN,

å ena sidan, och

REPUBLIKEN KOREAS REGERING,

å andra sidan

(nedan kallade *parterna*),

SOM INSER att världens ekonomier påverkar varandra i allt högre grad, och att detta särskilt gäller Europeiska gemenskapens och Republiken Koreas ekonomier,

SOM KONSTATERAR att Europeiska gemenskapen och Republiken Korea delar uppfattningen att ett sunt och effektivt upprätthållande av konkurrenslagstiftningen är viktigt för att deras respektive marknader ska fungera på ett ändamålsenligt sätt samt för konsumenternas välfärd hos båda parter och handeln mellan dem,

SOM KONSTATERAR att ett sunt och effektivt upprätthållande av parternas konkurrenslagstiftning skulle främjas av samarbete och, i förekommande fall, samordning mellan parterna vid tillämpningen av denna lagstiftning,

SOM VIDARE INSER att samarbete mellan parternas konkurrensmyndigheter kommer att bidra till att förbättra och stärka deras förbindelser,

SOM BEAKTAR att det från tid till annan kan uppstå konflikter mellan parterna i fråga om tillämpningen av deras respektive konkurrenslagstiftning på beteenden eller transaktioner som påverkar viktiga intressen för båda parter,

SOM NOTERAR den ändrade rekommendationen från OECD-rådet om samarbete mellan medlemsländer avseende konkurrensbegränsande affärsmetoder som påverkar den internationella handeln, antagen den 27–28 juli 1995,

SOM BEAKTAR det samförståndsavtal mellan Europeiska kommissionens generaldirektorat för konkurrens och Republiken Koreas konkurrensmyndighet som antogs den 28 oktober 2004.

HAR ENATS OM FÖLJANDE.

*Artikel 1***Syfte och definitioner**

1. Syftet med detta avtal är att bidra till ett effektivt upprätthållande av vardera partens konkurrenslagstiftning genom att främja samarbete och samordning mellan parternas konkurrensmyndigheter, och undvika eller minska risken för konflikter mellan parterna i allt som rör tillämpningen av vardera partens konkurrenslagstiftning.

2. I detta avtal används följande beteckningar med de betydelser som här anges:

a) *konkurrensbegränsande verksamhet*: verksamhet som kan vara föremål för sanktioner eller andra rättelseåtgärder från konkurrensmyndigheternas sida enligt den ena eller båda parternas konkurrenslagstiftning.

b) *konkurrensmyndighet och konkurrensmyndigheter*:

i) för Europeiska gemenskapens del, Europeiska gemenskapernas kommission inom de ansvarsområden den har enligt Europeiska gemenskapens konkurrenslagstiftning, och

ii) för Republiken Koreas del, dess konkurrensmyndighet.

c) *behörig myndighet i en medlemsstat*: en myndighet för varje medlemsstat i Europeiska gemenskapen för tillämpning av konkurrenslagstiftningen. Vid undertecknandet av detta avtal kommer Europeiska gemenskapernas kommission att till Republiken Koreas regering anmäla en förteckning över dessa

myndigheter. Kommissionen kommer även att till Republiken Koreas regering anmäla en uppdaterad förteckning varje gång det blir aktuellt.

d) *konkurrenslagstiftning:*

i) för Europeiska gemenskapens del, artiklarna 81, 82, och 85 i fördraget om upprättandet av Europeiska gemenskapen, rådets förordning (EG) nr 139/2004 om kontroll av företagskoncentrationer jämte tillämpningsföreskrifter för dessa samt alla ändringar av dessa, och

ii) för Republiken Koreas del, lagen om kontroll av monopol och om rättvis handel jämte tillämpningsföreskrifter samt alla ändringar av dessa.

e) *tillämpningsåtgärder:* varje tillämpning av konkurrenslagstiftningen i form av undersökningar eller förfaranden som utförs av en parts konkurrensmyndighet.

Artikel 2

Anmälningar

1. Vardera partens konkurrensmyndighet ska till den andra partens konkurrensmyndighet anmäla de tillämpningsåtgärder som den anmälande konkurrensmyndigheten anser kan påverka den andra partens väsentliga intressen.

2. Tillämpningsåtgärder som kan påverka den andra partens väsentliga intressen och har betydelse för den andra partens tillämpningsåtgärder omfattar bland annat följande:

a) Tillämpningsåtgärder som är riktade mot en eller flera av den andra partens medborgare (när det gäller Europeiska gemenskapen: en eller flera medborgare i Europeiska gemenskapens medlemsstater), eller som vidtas mot ett eller flera företag som är konstituerade som bolag eller organiserade enligt de lagar och andra författningar som gäller på den andra partens territorium.

b) Tillämpningsåtgärder mot konkurrensbegränsande verksamhet, med undantag för koncentrationer som, i någon väsentlig del, också äger eller ägde rum på den andra partens territorium.

c) Tillämpningsåtgärder som omfattar en koncentration där en eller flera av parterna i transaktionen är ett företag som är konstituerat som bolag eller organiserat enligt de lagar och andra författningar som gäller på den andra partens territorium.

d) Tillämpningsåtgärder som berör en koncentration där ett företag som kontrollerar en eller flera av parterna i transaktionen är ett företag som är konstituerat som bolag eller organiserat enligt de lagar och andra författningar som gäller på den andra partens territorium.

e) Tillämpningsåtgärder som berör ett agerande som antas ha uppmuntrats, begärts eller godkänts av den andra parten.

f) Tillämpningsåtgärder som omfattar korrigerande åtgärder som uttryckligen kräver eller förbjuder ett visst beteende på den andra partens territorium eller innehåller bindande skyldigheter för företagen inom det territoriet.

3. Anmälningar som avser koncentrationer enligt punkt 1 i denna artikel ska göras

a) för Europeiska gemenskapens del,

i) när förfaranden inleds enligt artikel 6.1c i rådets förordning (EG) nr 139/2004,

ii) när ett meddelande om invändningar utfärdas,

b) för Republiken Koreas del,

i) senast när konkurrensmyndigheten lägger fram en skriftlig begäran om att få förlänga undersökningsperioden eller begära kompletterande uppgifter om koncentrationer som kan ha konkurrensbegränsande verkningar, och

ii) när en undersökningsrapport utfärdas.

4. Om det i samband med andra ärenden än koncentrationer krävs en anmälan enligt punkt 1 i denna artikel, ska denna anmälan göras

a) för Europeiska gemenskapens del,

i) när ett meddelande om invändningar utfärdas,

ii) när ett beslut eller en förlikning antas,

b) för Republiken Koreas del,

i) när en undersökningsrapport utfärdas,

ii) när misstanke om brott anmäls,

iii) när ett beslut antas.

5. I anmälningarna ska särskilt anges namnen på parterna i undersökningen, vilken verksamhet som undersöks och vilka marknader den avser, de tillämpliga bestämmelserna och den dag när tillämpningsåtgärderna vidtogs.

Artikel 3

Samarbete i fråga om tillämpningen

1. Vardera partens konkurrensmyndighet ska bistå den andra partens konkurrensmyndighet i dess tillämpningsåtgärder i den utsträckning det är förenligt med den bistående partens lagar och andra författningar och den bistående partens väsentliga intressen, och inom ramen för dess rimligen tillgängliga resurser.

2. Vardera partens konkurrensmyndighet ska, i den utsträckning det är förenligt med partens tillämpliga lagar och andra författningar och med dess väsentliga intressen,

- a) informera den andra partens konkurrensmyndighet om sina tillämpningsåtgärder som berör konkurrensbegränsande verksamhet som den informerande konkurrensmyndigheten anser även kan påverka konkurrensen på den andra partens territorium,
- b) förse den andra partens konkurrensmyndighet med alla betydelsefulla uppgifter som den har tillgång till och som kommer till dess kännedom i fråga om konkurrensbegränsande verksamhet som den uppgiftslämnande konkurrensmyndigheten anser vara av betydelse för, eller kan motivera, tillämpningsåtgärder från den andra partens konkurrensmyndighet, och
- c) på begäran och i enlighet med bestämmelserna i detta avtal förse den andra partens konkurrensmyndighet med information som den har tillgång till och som har betydelse för de tillämpningsåtgärder som den andra partens konkurrensmyndighet vidtar.

Artikel 4

Samordning av tillämpningsåtgärder

1. I de fall båda parternas konkurrensmyndigheter vidtar tillämpningsåtgärder som har samband med varandra, ska de överväga att samordna dessa i den utsträckning det är förenligt med deras respektive lagar och andra författningar.
2. Parternas konkurrensmyndigheter ska bland annat beakta följande faktorer när de överväger om särskilda tillämpningsåtgärder bör samordnas:
 - a) Hur samordningen påverkar möjligheterna för båda parternas konkurrensmyndigheter att uppnå målen med sina tillämpningsåtgärder.
 - b) Vilka relativa möjligheter parternas konkurrensmyndigheter har att få den information som de behöver för att vidta tillämpningsåtgärderna.
 - c) Huruvida motstridiga förpliktelser och onödigt arbete för de personer som är föremål för tillämpningsåtgärderna kan undvikas.
 - d) Huruvida deras resurser kan utnyttjas effektivare genom samordning.
3. Vid alla samordnade tillämpningsåtgärder ska båda parter konkurrensmyndigheter, när de vidtar sina egna tillämpningsåtgärder, försöka att noga beakta syftet med de tillämpningsåtgärder den andra partens konkurrensmyndighet vidtar.
4. Om båda parter konkurrensmyndigheter vidtar tillämpningsåtgärder som har samband med varandra, ska vardera partens konkurrensmyndighet, på begäran av den andra partens konkurrensmyndighet och när det är förenligt med den tillfrågade partens väsentliga intressen, fråga huruvida personer som har lämnat konfidentiell information i samband med dessa

tillämpningsåtgärder samtycker till att denna information överlämnas till den andra partens konkurrensmyndighet ("hävande av sekretess").

5. Under förutsättning att den andra partens konkurrensmyndighet vederbörligen har underrättats kan varje parts konkurrensmyndighet när som helst begränsa samordningen av tillämpningsåtgärderna och självständigt vidta en särskild tillämpningsåtgärd.

Artikel 5

Undvikande av konflikter (passiv hövlighet)

1. Vardera partens konkurrensmyndighet ska noga beakta den andra partens väsentliga intressen i samtliga skeden av tillämpningsåtgärderna, även i fråga om beslut om inledande av tillämpningsåtgärder, tillämpningsåtgärdernas omfattning och vilken typ av sanktioner eller andra korrigerande åtgärder som eftersträvas i varje enskilt fall.

2. Om en viss tillämpningsåtgärd som den ena partens konkurrensmyndighet planerar att vidta kan komma att påverka den andra partens väsentliga intressen, ska den förra parten, utan att det påverkar dess fulla beslutanderätt, göra sitt bästa för att

- a) i god tid underrätta den andra parten om viktiga händelser som avser den senare partens intressen,
- b) ge den andra parten möjlighet att lägga fram synpunkter, och
- c) beakta synpunkterna från den andra parten, med full respekt för vardera partens rätt att fatta självständiga beslut.

Tillämpningen av punkt 2 i denna artikel påverkar inte parternas skyldigheter enligt artikel 2.3 och 2.4.

3. När någondera parten anser att en parts tillämpningsåtgärder kan ha en negativ inverkan på den andra partens viktiga intressen, ska parterna överväga följande faktorer, tillsammans med varje annan faktor som kan anses relevant under omständigheterna, när de försöker att på ett lämpligt sätt jämka samman sina motstridiga intressen:

- a) Vilken relativ betydelse verkningarna av den konkurrensbegränsande verksamheten på de väsentliga intressena för den part som vidtar tillämpningsåtgärderna har jämfört med verkningarna på den andra partens väsentliga intressen.
- b) Vilken relativ betydelse beteendet eller transaktionerna på den ena partens territorium har för den konkurrensbegränsande verksamheten i förhållande till beteendet eller transaktionerna på den andra partens territorium.
- c) I vilken utsträckning den andra partens tillämpningsåtgärder i fråga om samma fysiska eller juridiska personer skulle påverkas.

d) I vilken utsträckning fysiska eller juridiska personer kommer att bli föremål för motstridiga krav från parterna.

Artikel 6

Aktiv hövlighet

1. Om den ena partens konkurrensmyndighet anser att konkurrensbegränsande verksamhet som bedrivs på den andra partens territorium har en negativ inverkan på den förra partens väsentliga intressen, kan denna konkurrensmyndighet – med beaktande av vikten av att undvika jurisdiktionskonflikter och av att den andra partens konkurrensmyndighet kan vara i en bättre position för att vidta effektivare tillämpningsåtgärder beträffande sådan konkurrensbegränsande verksamhet – begära att den andra partens konkurrensmyndighet inleder lämpliga tillämpningsåtgärder.

2. Begäran ska vara så specifik som möjligt beträffande den konkurrensbegränsande verksamhetens natur och dess inverkan på väsentliga intressen för den begärande konkurrensmyndighetens part och ska innehålla ett erbjudande om ytterligare sådan information och annat samarbete som den begärande konkurrensmyndigheten kan ge.

3. Den tillfrågade konkurrensmyndigheten ska noga överväga huruvida den ska inleda eller utvidga pågående tillämpningsåtgärder med avseende på den konkurrensbegränsande verksamhet som anges i begäran. Den tillfrågade partens konkurrensmyndighet ska så snart det är praktiskt möjligt underrätta den begärande konkurrensmyndigheten om sitt beslut. Om tillämpningsåtgärder inleds ska den tillfrågade konkurrensmyndigheten underrätta den begärande konkurrensmyndigheten om resultat och i möjligaste mån om viktiga händelser som inträffat i mellantiden.

4. Innehållet i denna artikel begränsar inte rätten för den tillfrågade partens konkurrensmyndighet att enligt sin konkurrenslagstiftning och tillämpningspolitik besluta huruvida den ska vidta tillämpningsåtgärder i fråga om den konkurrensbegränsande verksamhet som anges i begäran, och hindrar inte heller den begärande partens konkurrensmyndighet från att dra tillbaka sin begäran.

Artikel 7

Konfidentialitet

1. Utan att det påverkar tillämpningen av andra bestämmelser i detta avtal är ingendera parten skyldig att lämna information till den andra parten, om det enligt den parts lagar och andra författningar som innehar informationen är förbjudet att lämna ut den eller om det är oförenligt med den partens väsentliga intressen.

2. a) Europeiska gemenskapen är inte skyldig att inom ramen för avtalet meddela Republiken Korea konfidentiell information som omfattas av artikel 28 i rådets förordning (EG) nr 1/2003 och artikel 17 i rådets förordning (EG) nr 139/2004, med undantag för information som meddelats i enlighet med artikel 4.4 i detta avtal.

b) Republiken Koreas regering är inte skyldig att inom ramen för avtalet meddela Europeiska gemenskapen konfidentiell information som omfattas av artikel 62 i lagen om kontroll av monopol och om rättvis handel och artikel 9 i lagen om offentliga organs utlämnande av information, med undantag för information som meddelats i enlighet med artikel 4.4 i detta avtal.

3. a) Information som inte är offentligt tillgänglig och som överlämnats av en part till den andra parten i enlighet med detta avtal ska av den mottagande parten endast användas i syftet att undersöka konkurrensbegränsande verksamhet enligt dess konkurrenslagstiftning i samband med den fråga som anges i begäran.

b) När en part tillhandahåller konfidentiell information i enlighet med detta avtal, ska den mottagande parten i överensstämmelse med sina lagar och andra författningar se till att den tillhandhållna informationen förblir konfidentiell.

4. En part kan begära att information som tillhandahålls enligt detta avtal ska omfattas av vissa bestämmelser och villkor som parten kan komma att fastställa. Den mottagande parten ska inte använda sådan information på ett sätt som strider mot sådana bestämmelser och villkor utan att den andra parten först skriftligen har godkänt detta.

5. Vardera parten får begränsa den information som den överlämnar till den andra parten om den senare inte kan ge de garantier som krävs i fråga om konfidentialitet, om de bestämmelser och villkor som den överlämnande parten anger eller om begränsningar av syftet med informationen.

6. Denna artikel utesluter inte att den mottagande parten använder eller lämnar ut information som inte är offentligt tillgänglig i den utsträckning som

a) den part som tillhandahåller informationen i förväg skriftligen har givit sitt samtycke till användningen eller utlämnandet, eller

b) den part som tar emot informationen är skyldig att göra det i enlighet med sina lagar och andra författningar. I sådana fall ska den mottagande parten

i) inte vidta åtgärder som kan leda till att den blir juridiskt skyldig att göra information som lämnats i förtroende i enlighet med detta avtal tillgänglig för tredje part eller andra myndigheter, om inte den överlämnande parten i förväg skriftligen har givit sitt samtycke,

ii) närhelst det är möjligt i förväg meddela den part som lämnade informationen att sådan användning eller sådant utlämnande kommer att ske och på begäran samråda med den andra parten och noga beakta dess väsentliga intressen, och

iii) såvida inget annat överenskommit med den part som lämnade informationen använda alla tillgängliga medel i överensstämmelse med tillämpliga lagar och andra författningar för att bibehålla konfidentialiteten för information vad beträffar ansökningar för tredje part eller andra myndigheter om att få ta del av den berörda informationen.

7. Europeiska gemenskapens konkurrensmyndighet:
- ska informera behöriga myndigheter i den eller de medlemsstater vars väsentliga intressen påverkas, om de anmälningar som den fått av den koreanska konkurrensmyndigheten,
 - informera de behöriga myndigheterna i medlemsstaten eller medlemsstaterna om allt samarbete och all samordning av tillämpningsåtgärder, och
 - se till att all information som inte är offentligt tillgänglig men som meddelas de behöriga myndigheterna i medlemsstaten eller medlemsstaterna i enlighet med led a och b inte används i någon annat syfte än det som anges i artikel 1.1 i detta avtal, samt att denna information inte lämnas ut.

Artikel 8

Samråd

- Parterna ska på begäran av någondera parten samråda med varandra i alla frågor som kan uppstå vid tillämpning av detta avtal.
- Parternas konkurrensmyndigheter ska träffas minst en gång per år och får
 - informera varandra om sina pågående tillämpningsåtgärder och prioriteringar i samband med respektive parts konkurrenslagstiftning,
 - informera varandra om ekonomiska sektorer av gemensamt intresse,
 - diskutera policyfrågor av gemensamt intresse samt
 - diskutera frågor av ömsesidigt intresse som berör tillämpningen av respektive parts konkurrenslagstiftning.

Artikel 9

Meddelanden enligt avtalet

Meddelanden inom ramen för detta avtal kan ske direkt mellan parternas konkurrensmyndigheter. Anmälningar i enlighet med artikel 2.3 och framställningar i enlighet med artikel 6.1 ska emellertid bekräftas skriftligen så snart som möjligt via diplomatiska kanaler och innehålla den information som ursprungligen utväxlades mellan konkurrensmyndigheterna.

Artikel 10

Befintlig lagstiftning

- Detta avtal ska tillämpas i enlighet med parternas respektive lagar och andra författningar.
- Inget i detta avtal ska tolkas så att det inverkar menligt på någondera partens politik eller rättsliga ställning i fråga om jurisdiktion.
- Inget i detta avtal ska tolkas så att det påverkar någondera partens rättigheter eller skyldigheter enligt andra internationella avtal eller Republiken Koreas eller Europeiska gemenskapens lagar och andra författningar.

Artikel 11

Ikraftträdande, uppsägning och översyn

- Detta avtal träder i kraft den dag då parterna skriftligen anmäler till varandra att deras respektive juridiska villkor för avtalets ikraftträdande har uppfyllts.
- Detta avtal ska gälla till och med sextio (60) dagar efter den dag då någondera parten skriftligen genom diplomatiska kanaler anmäler till den andra parten att den har för avsikt säga upp avtalet.
- Parterna ska överväga att se över hur detta avtal fungerar senast fem (5) år från och med dagen för dess ikraftträdande, i syfte att bedöma samarbetet och fastställa ytterligare områden inom vilka ett samarbete skulle kunna vara av nytta och andra sätt på vilka avtalet skulle kunna förbättras. Parterna är överens om att denna översyn bland annat ska omfatta en analys av verkliga eller potentiella ärenden för att avgöra huruvida deras intressen skulle kunna tillgodoses bättre genom ett närmare samarbete.
- Detta avtal får ändras om båda parter skriftligen ger sitt samtycke. Sådana ändringar ska träda i kraft enligt samma förfaranden som anges i punkt 1 i denna artikel.

TILL BEVIS HÄRPÅ har undertecknade, av respektive parter befulmäktigade, undertecknat detta avtal.

Utfärdat i Söul den 23 maj 2009 i två exemplar på bulgariska, danska, engelska, estniska, finska, franska, grekiska, italienska, lettiska, litauiska, maltesiska, nederländska, polska, portugisiska, rumänska, slovakiska, slovenska, spanska, svenska, tjeckiska, tyska, ungerska och koreanska språken. Vid bristande överensstämmelse ska de engelska och koreanska versionerna ha företräde framför övriga versioner.

За Европейската общност
 Por la Comunidad Europea
 Za Evropské společenství
 For Det Europæiske Fællesskab
 Für die Europäische Gemeinschaft
 Euroopa Ühenduse nimel
 Για την Ευρωπαϊκή Κοινότητα
 For the European Community
 Pour la Communauté européenne
 Per la Comunità europea
 Eiropas Kopienas vārdā
 Europos bendrijos vardu
 Az Európai Közösség részéről
 Ghall-Komunitá Ewropea
 Voor de Europese Gemeenschap
 W imieniu Wspólnoty Europejskiej
 Pela Comunidade Europeia
 Pentru Comunitatea Europeană
 Za Európske spoločenstvo
 Za Evropsko skupnost
 Euroopan yhteisön puolesta
 På Europeiska gemenskapen vägnar
 유럽공동체를 대표하여

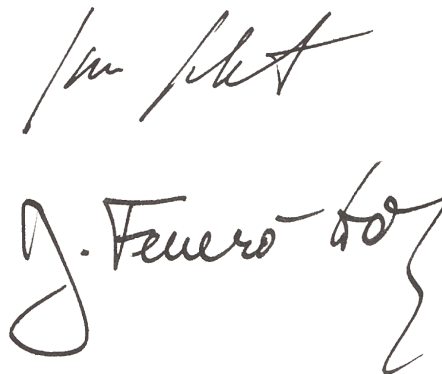

За правителството на Република Корея
 Por el Gobierno de la República de Corea
 Za vládu Korejské republiky
 For Republikken Koreas regering
 Für die Regierung der Republik Korea
 Korea Vabariigi Valitsuse nimel
 Για την Κυβέρνηση της Δημοκρατίας της Κορέας
 For the Government of the Republic of Korea
 Pour le gouvernement de la République de Corée
 Per il governo della Repubblica di Corea
 Korejas Republikas valdības vārdā
 Korėjos Respublikos Vyriausybės vardu
 A Koreai Köztársaság kormánya részéről
 Ghall-Gvern tar-Repubblika tal-Korea
 Voor de Regering van de Republiek Korea
 W imieniu rządu Republiki Korei
 Pelo Governo da República da Coreia
 Pentru Guvernul Republicii Coreea
 Za vládu Kórejskej republiky
 Za Vlado Republike Korejo
 Korean tasavallan hallituksen puolesta
 På Republiken Koreas regerings vägnar
 대한민국 정부를 대표하여



RÅDETS BESLUT

av den 7 juli 2009

om förekomsten av ett alltför stort underskott i Malta

(2009/587/EG)

EUROPEISKA UNIONENS RÅD HAR ANTAGIT DETTA BESLUT

med beaktande av fördraget om upprättandet av Europeiska gemenskapen, särskilt artikel 104.6,

med beaktande av kommissionens rekommendation,

med beaktande av Maltas synpunkter, och

av följande skäl:

- (1) Enligt artikel 104 i fördraget ska medlemsstaterna undvika alltför stora underskott i den offentliga sektorns finanser.
- (2) Stabilitets- och tillväxtpakten syftar till att genom sunda offentliga finanser stärka förutsättningarna för prisstabilitet och stark hållbar tillväxt som kan bidra till ökad sysselsättning.
- (3) Beslut om att det föreligger ett alltför stort underskott följer det förfarande vid alltför stora underskott som anges i artikel 104 i fördraget och förtydligas i rådets förordning (EG) nr 1467/97 av den 7 juli 1997 om påskyndande och förtydligande av tillämpningen av förfarandet vid alltför stora underskott⁽¹⁾, som utgör en del av stabilitets- och tillväxtpakten. Protokollet om förfarandet vid alltför stora underskott, som är fogat till fördraget, innehåller ytterligare bestämmelser om genomförande av detta förfarande. I rådets förordning (EG) nr 3605/93⁽²⁾ anges närmare regler och definitioner för tillämpningen av detta protokoll.
- (4) Reformen av stabilitets- och tillväxtpakten 2005 avsåg att stärka dess effektivitet och ekonomiska underbyggnad samt att säkerställa de offentliga finansernas långsiktiga hållbarhet. Syftet var särskilt att hela den ekonomiska och finanspolitiska bakgrunden ska beaktas under alla steg av förfarandet vid alltför stora underskott. Därigenom ger pakten ett ramverk till stöd för politiska åtgärder för att snabbt återgå till – med hänsyn till den ekonomiska situationen – sunda offentliga finanser.

(5) Enligt artikel 104.5 i fördraget ska kommissionen avge ett yttrande till rådet, om den anser att det föreligger eller kan uppstå ett alltför stort underskott i en medlemsstat. Efter att ha tagit hänsyn till sin rapport enligt artikel 104.3 i fördraget och med beaktande av Ekonomiska och finansiella kommitténs yttrande enligt artikel 104.4 i fördraget, drog kommissionen slutsatsen att Malta har ett alltför stort underskott. Kommissionen lämnade därför ett sådant yttrande om Malta till rådet den 24 juni 2009⁽³⁾.

(6) I artikel 104.6 i fördraget fastställs att rådet ska beakta eventuella synpunkter från den berörda medlemsstaten, innan det efter en allsidig bedömning avgör om ett alltför stort underskott föreligger. När det gäller Malta leder denna allsidiga bedömning till den slutsats som anges i detta beslut.

(7) Enligt de uppgifter som de maltesiska myndigheterna anmält i mars 2009 och som därefter validerats av Eurostat uppgick underskottet i de offentliga finanserna i Malta till 4,7 % av BNP år 2008 och överskred därmed avsevärt referensvärdet 3 % av BNP. Underskottet ligger inte nära referensvärdet 3 % av BNP och överskridandet av referensvärdet kan inte anses ha inträffat undantagsvis i den mening som avses i fördraget och stabilitets- och tillväxtpakten. I synnerhet är det inte en följd av en ovanlig händelse eller en allvarlig konjunkturnedgång under 2008 i den mening som avses i fördraget och pakten. Under perioden 2005–2007 ökade real BNP med över 3 % per år, vilket avsevärt översteg den potentiella tillväxten. Den ekonomiska tillväxten avtog under 2008, men var fortfarande positiv och uppgick till 1,6 % och, enligt de senaste uppgifterna, revideras uppåt till 2,5 %. Överskridandet av referensvärdet kan dessutom inte betraktas som övergående. Enligt kommissionens värprognos 2009 väntas underskottet minska men under hela prognosperioden ligga över tröskelvärdet, i det att det väntas uppgå till 3,6 % av BNP 2009 och, vid det sedvanliga antagandet om oförändrad politik, 3,2 % av BNP 2010. Underskottskriteriet i fördraget är således inte uppfyllt.

⁽¹⁾ EGT L 209, 2.8.1997, s. 6.

⁽²⁾ EGT L 332, 31.12.1993, s. 7.

⁽³⁾ Alla handlingar som rör förfarandet vid det alltför stora underskottet i Malta finns på följande webbplats: http://ec.europa.eu/economy_finance/netstartsearch/pdfsearch/pdf.cfm?mode=_m2

- (8) Den offentliga bruttoskulden har legat över referensvärdet 60 % av BNP sedan 2003 och motsvarade 2008 64,1 % av BNP. Enligt kommissionens vårprognos 2009 väntas den offentliga skulden följa en stigande trend och öka till nära 69 % fram till 2010. Skuldkvoten kan inte anses minska i tillräcklig utsträckning och närma sig referensvärdet i tillfredsställande takt, i den mening som avses i fördraget och pakten. Skuldriteriet i fördraget är således inte uppfyllt.
- (9) Enligt artikel 2.4 i förordning (EG) nr 1467/97 ska "faktorer av betydelse" bara beaktas i samband med de steg som föregår rådets beslut att det föreligger ett alltför stort underskott i enlighet med artikel 104.6 i fördraget, om underskottet både uppfyller villkoret att ligga nära referensvärdet och att överskridandet av tröskelvärdet är av övergående karaktär. När det gäller Malta uppfylls inte detta dubbla villkor. Därför beaktas inga andra faktorer av betydelse i samband med de steg som föregår detta beslut.

HÄRIGENOM FÖRESKRIVS FÖLJANDE.

Artikel 1

Efter en allsidig bedömning fastslås att Malta har ett alltför stort underskott.

Artikel 2

Detta beslut riktar sig till Republiken Malta.

Utfärdat i Bryssel den 7 juli 2009.

På rådets vägnar
Ordförande
C. BILDT

RÅDETS BESLUT

av den 7 juli 2009

om förekomsten av ett alltför stort underskott i Litauen

(2009/588/EG)

EUROPEISKA UNIONENS RÅD HAR ANTAGIT DETTA BESLUT

med beaktande av fördraget om upprättandet av Europeiska gemenskapen, särskilt artikel 104.6,

med beaktande av kommissionens rekommendation,

med beaktande av de synpunkter som har framförts av Litauen, och

av följande skäl:

- (1) Enligt artikel 104 i fördraget ska medlemsstaterna undvika alltför stora underskott i den offentliga sektorns finanser.
- (2) Stabilitets- och tillväxtpakten grundas på målet om sunda offentliga finanser, som ett sätt att stärka förutsättningarna för prisstabilitet och stark varaktig tillväxt som kan bidra till ökad sysselsättning.
- (3) Beslut om att det föreligger ett alltför stort underskott följer det förfarande vid alltför stora underskott som anges i artikel 104 i fördraget och förtydligas i rådets förordning (EG) nr 1467/97 av den 7 juli 1997 om påskyndande och förtydligande av tillämpningen av förfarandet vid alltför stora underskott⁽¹⁾ (som utgör en del av stabilitets- och tillväxtpakten). Protokollet om förfarandet vid alltför stora underskott, som är fogat till fördraget, innehåller ytterligare bestämmelser om genomförandet av förfarandet vid alltför stora underskott. I rådets förordning (EG) nr 3605/93⁽²⁾ anges närmare regler och definitioner för tillämpningen av bestämmelserna i detta protokoll.
- (4) Pakten ändrades 2005 för att stärka dess effektivitet och ekonomiska underbyggnad samt för att säkerställa de offentliga finansernas hållbarhet på lång sikt. Syftet var särskilt att hela den ekonomiska och finanspolitiska bakgrunden ska beaktas under alla steg av förfarandet vid

alltför stora underskott. Därigenom blir pakten ett ramverk till stöd för politiska åtgärder för att snabbt återgå till sunda offentliga finanser, samtidigt som den ekonomiska situationen beaktas.

- (5) Enligt artikel 104.5 i fördraget ska kommissionen avge ett yttrande till rådet, om den anser att det föreligger eller kan uppstå ett alltför stort underskott i en medlemsstat. Efter att ha tagit hänsyn till sin rapport enligt artikel 104.3 i fördraget och med beaktande av Ekonomiska och finansiella kommitténs yttrande enligt artikel 104.4, drog kommissionen slutsatsen att det föreligger ett alltför stort underskott i Litauen. Kommissionen lämnade därför ett sådant yttrande om Litauen till rådet den 24 juni 2009⁽³⁾.
- (6) I artikel 104.6 i fördraget fastställs att rådet ska beakta eventuella synpunkter från den berörda medlemsstaten, innan det efter en allsidig bedömning avgör om ett alltför stort underskott föreligger. I fallet Litauen leder den allsidiga bedömningen till den slutsats som anges i detta beslut.
- (7) Enligt de litauiska myndigheternas meddelande om alltför stora underskott uppgick det offentliga underskottet i Litauen till 3,2 % av BNP år 2008 och överskred därmed referensvärdet på 3 % av BNP. Underskottet låg nära referensvärdet på 3 % av BNP, men överskridandet av referensvärdet kan inte betecknas som undantagsvis i den mening som avses i fördraget och stabilitets- och tillväxtpakten. I synnerhet var det inte resultatet av en allvarlig ekonomisk konjunkturnedgång 2008, då BNP-tillväxten sjönk till 3,0 % från 8,9 % år 2007. Detta genomsnittliga årliga tillväxttal gör i sig inte att underskottet 2008 kan betecknas som undantagsvis. Överskridandet av referensvärdet kan dessutom inte betraktas som övergående. Åtgärderna för innevarande år i 2009 års budget och i parlamentets i maj godkända tilläggsbudget beaktas i kommissionens vårprognos 2009, där underskottet beräknas öka till 5,4 % av BNP under 2009 och vid oförändrad politik öka ytterligare till 8,0 % år 2010. Därmed uppfylls inte fördragets underskottskriterium.
- (8) Den offentliga bruttoskulden, som 2008 uppgick till 15,6 % av BNP, ligger klart under referensvärdet på 60 % av BNP. I kommissionens vårprognos 2009 beräknas det dock snabbt öka till 22,6 % av BNP år 2009 och till 31,9 % år 2010, främst till följd av beräknat höga primära underskott.

⁽¹⁾ EGT L 209, 2.8.1997, s. 6.

⁽²⁾ EGT L 332, 31.12.1993, s. 7.

⁽³⁾ Alla handlingar om det alltför stora underskottet i Litauen finns på följande webbplats: http://ec.europa.eu/economy_finance/netstartsearch/pdfsearch/pdf.cfm?mode=_m2

- (9) I enlighet med stabilitets- och tillväxtpakten bör hänsyn tas till de reformer av pensionssystemet som inför ett system med flera pelare, varav ett obligatoriskt genom avsättningar fullt finansierat pensionssystem. Även om genomförandet av dessa reformer tillfälligt försämrar de offentliga finanserna, förbättras bevisligen de senares hållbarhet på lång sikt. Enligt de litauiska myndigheternas beräkningar uppgår reformens nettokostnader till 1,0 % av BNP år 2008 men till 0,5 % år 2009 och 0,4 % år 2010, där sänkningen beror på en tillfällig sänkning av avsättningarna från 5,5 % till 2,0 %. Enligt stabilitets- och tillväxtpakten kan sådana reformer bara beaktas i form av en linjär gradvis minskning under en övergångsperiod och bara om underskottet ligger nära referensvärdet. Beaktas reformens nettokostnader, skulle det justerade underskottet hamna på 2,6 % av BNP för 2008 (som är det enda år då underskottet kan anses ligga nära referensvärdet). För 2009 och 2010 ligger å andra sidan kommissionens underskottsprognos inte längre nära referensvärdet, varför pensionsreformens kostnad inte kan beaktas.
- (10) Enligt artikel 2.4 i förordning (EG) nr 1467/97 ska hänsyn till "faktorer av betydelse" bara tas i de steg som leder fram till rådets beslut om att det föreligger ett alltför stort underskott i enlighet med artikel 104.6 i fördraget, ifall underskottet uppfyller de båda villkoren att ligga nära

referensvärdet och att överskrida det tillfälligt. I Litauens fall uppfylls inte dessa båda villkor. Därför beaktas inte faktorer av betydelse i de steg som leder fram till detta beslut.

HÄRIGENOM FÖRESKRIVS FÖLJANDE.

Artikel 1

Efter en allsidig bedömning fastslås härmed att ett alltför stort underskott föreligger i Litauen.

Artikel 2

Detta beslut riktar sig till Republiken Litauen.

Utfärdat i Bryssel den 7 juli 2009.

På rådets vägnar
C. BILDT
Ordförande

RÅDETS BESLUT

av den 7 juli 2009

om förekomsten av ett alltför stort underskott i Polen

(2009/589/EG)

EUROPEISKA UNIONENS RÅD HAR ANTAGIT DETTA BESLUT

med beaktande av fördraget om upprättandet av Europeiska gemenskapen, särskilt artikel 104.6,

med beaktande av kommissionens rekommendation,

med beaktande av synpunkterna från Polen, och

av följande skäl:

- (1) Enligt artikel 104 i fördraget ska medlemsstaterna undvika alltför stora underskott i den offentliga sektorns finanser.
- (2) Stabilitets- och tillväxtpakten grundas på målet om sunda offentliga finanser, som ett sätt att stärka förutsättningarna för prisstabilitet och stark varaktig tillväxt som kan bidra till ökad sysselsättning.
- (3) Beslut om att det föreligger ett alltför stort underskott följer det förfarande vid alltför stora underskott som anges i artikel 104 i fördraget och förtydligas i rådets förordning (EG) nr 1467/97 av den 7 juli 1997 om påskyndande och förtydligande av tillämpningen av förfarandet vid alltför stora underskott⁽¹⁾, som utgör en del av stabilitets- och tillväxtpakten. Protokollet om förfarandet vid alltför stora underskott, som är fogat till fördraget, innehåller ytterligare bestämmelser om genomförandet av förfarandet vid alltför stora underskott. I rådets förordning (EG) nr 3605/93⁽²⁾ anges närmare regler och definitioner för tillämpningen av bestämmelserna i detta protokoll.
- (4) Pakten ändrades 2005 för att stärka dess effektivitet och ekonomiska underbyggnad samt för att säkerställa de offentliga finansernas hållbarhet på lång sikt. Syftet var särskilt att hela den ekonomiska och finanspolitiska bakgrunden ska beaktas under alla steg av förfarandet vid alltför stora underskott. Därigenom blir pakten ett ramverk till stöd för politiska åtgärder för att snabbt återgå till sunda offentliga finanser, samtidigt som den ekonomiska situationen beaktas.

(5) Enligt artikel 104.5 i fördraget ska kommissionen avge ett yttrande till rådet, om den anser att det föreligger eller kan uppstå ett alltför stort underskott i en medlemsstat. Efter att ha tagit hänsyn till sin rapport i enlighet med artikel 104.3 i fördraget och med beaktande av ekonomiska och finansiella kommitténs yttrande i enlighet med artikel 104.4 i fördraget, drog kommissionen slutsatsen att det föreligger ett alltför stort underskott i Polen. Kommissionen lämnade därför ett sådant yttrande om Polen till rådet den 24 juni 2009⁽³⁾.

(6) I artikel 104.6 i fördraget fastställs att rådet ska beakta eventuella synpunkter från den berörda medlemsstaten, innan det efter en allsidig bedömning avgör om ett alltför stort underskott föreligger. När det gäller Polen leder den allsidiga bedömningen till den slutsats som anges i detta beslut.

(7) Enligt de polska myndigheternas meddelande från april 2009 om alltför stora underskott (senare validerad av Eurostat) uppgick det offentliga underskottet i Polen till 3,9 % av BNP år 2008 och överskred därmed referensvärdet på 3 % av BNP. Underskottet låg inte nära referensvärdet på 3 % av BNP och överskridandet av referensvärdet kan inte betecknas som undantagsvis, i den mening som avses i fördraget och stabilitets- och tillväxtpakten. I synnerhet orsakades det inte av en osedvanlig händelse, i fördragets och stabilitets- och tillväxtpaktens mening. Dessutom har det inte orsakats av en allvarlig konjunkturnedgång, i den mening som avses i fördraget och stabilitets- och tillväxtpakten. Den totala BNP-tillväxten var fortfarande relativt stark och låg på 4,9 % år 2008, trots att tillväxten sista kvartalet 2008 sjönk till 3,3 % på årsbasis, vilket påverkade detta kvartals inkomster och förstärkte ett underskott som redan var sämre än väntat.

Den potentiella BNP-tillväxten beräknas till 4 ½ % och produktionsgapet till cirka 3 ½ % av potentiell BNP, vilket tyder på en gynnsam konjunktur. Överskridandet av referensvärdet kan dessutom inte betraktas som övergående. I kommissionens vårprognos 2009 beräknas det offentliga underskottet uppgå till 6,6 % av BNP år 2009 och med oförändrad politik till 7,3 % år 2010, mot bakgrund av en BNP-minskning på 1,4 % år 2009 och BNP-tillväxt på 0,8 % år 2010. Underskottet kommer att öka ytterligare år 2009, enligt de polska myndigheterna som den 22 juni meddelade att det offentliga underskottet väsentligt kan överskrida de 4,6 % av BNP som

⁽¹⁾ EGT L 209, 2.8.1997, s. 6.

⁽²⁾ EGT L 332, 31.12.1993, s. 7.

⁽³⁾ Alla handlingar som rör det alltför stora underskottet i Polen återfinns på följande webbplats: http://ec.europa.eu/economy_finance/netstartsearch/pdfsearch/pdf.cfm?mode=m2

planerades för detta år i meddelandet om alltför stora underskott från våren 2009 ⁽¹⁾. Därmed uppfylls inte fördragets underskottskriterium.

- (8) Den offentliga bruttoskulden uppgick 2008 till 47,1 % av BNP och ligger fortfarande under referensvärdet på 60 % av BNP. Till följd av väntat höga underskott kommer den offentliga skulden sannolikt att uppgå till knappt 60 %, med oförändrad politik, år 2010, enligt kommissionens vårprognos 2009.
- (9) I enlighet med stabilitets- och tillväxtpakten bör hänsyn tas till de reformer av pensionssystemet som inför ett system med flera pelare, varav ett obligatoriskt genom avsättningar fullt finansierat pensionssystem. Även om genomförandet av dessa reformer tillfälligt försämrar de offentliga finanserna, förbättras bevisligen de senares hållbarhet på lång sikt. Enligt de polska myndigheternas beräkningar uppgick denna reforms nettokostnader till 2,9 % av BNP år 2008, som steg till 3,2 % år 2009. Detta upprepades i de polska myndigheternas skrivelse av den 22 juni. Enligt stabilitets- och tillväxtpakten kan sådana reformer bara beaktas i form av en linjär gradvis minskning under en övergångsperiod och bara om underskottet ligger nära referensvärdet. Eftersom underskottet inte ligger nära referensvärdet under perioden 2008–2010, kan pensionsreformens kostnad inte beaktas.

- (10) Enligt artikel 2.4 i förordning (EG) nr 1467/97 ska hänsyn till "faktorer av betydelse" bara tas i de steg som leder fram till rådets beslut om att det föreligger ett alltför stort underskott i enlighet med artikel 104.6 i fördraget, om de båda villkoren – att underskottet fortsätter att ligga nära referensvärdet och att referensvärdet endast tillfälligt överskrids – helt uppfylls. I Polens fall uppfylls inte dessa båda villkor. Därför beaktas inte faktorer av betydelse i de steg som leder fram till detta beslut.

HÄRIGENOM FÖRESKRIVS FÖLJANDE.

Artikel 1

Efter en allsidig bedömning fastslås härmed att det föreligger ett alltför stort underskott i Polen.

Artikel 2

Detta beslut riktar sig till Republiken Polen.

Utfärdat i Bryssel den 7 juli 2009.

På rådets vägnar
Ordförande
C. BILDT

⁽¹⁾ Skrivelse från finansminister Rostowski till Almunia, ledamot av kommissionen.

RÅDETS BESLUT

av den 7 juli 2009

om förekomsten av ett alltför stort underskott i Rumänien

(2009/590/EG)

EUROPEISKA UNIONENS RÅD HAR ANTAGIT DETTA BESLUT

med beaktande av fördraget om upprättandet av Europeiska gemenskapen, särskilt artikel 104.6,

med beaktande av kommissionens rekommendation, och

av följande skäl:

- (1) Enligt artikel 104 i fördraget ska medlemsstaterna undvika alltför stora underskott i den offentliga sektorns finanser.
- (2) Stabilitets- och tillväxtpakten grundas på målet om sunda offentliga finanser som ett sätt att stärka förutsättningarna för prisstabilitet och stark varaktig tillväxt som kan bidra till ökad sysselsättning.
- (3) Beslut om att det föreligger ett alltför stort underskott följer det förfarande vid alltför stora underskott som anges i artikel 104 i fördraget och förtydligas i rådets förordning (EG) nr 1467/97 av den 7 juli 1997 om påskyndande och förtydligande av tillämpningen av förfarandet vid alltför stora underskott⁽¹⁾, som utgör en del av stabilitets- och tillväxtpakten. Protokollet om förfarandet vid alltför stora underskott, som är fogat till fördraget, innehåller ytterligare bestämmelser om genomförandet av förfarandet vid alltför stora underskott. I rådets förordning (EG) nr 3605/93⁽²⁾ anges närmare regler och definitioner för tillämpningen av bestämmelsen i detta protokoll.
- (4) Pakten ändrades 2005 för att stärka dess effektivitet och ekonomiska underbyggnad samt för att säkerställa de offentliga finansernas långsiktiga hållbarhet. Syftet var särskilt att hela den ekonomiska och finanspolitiska bakgrunden ska beaktas under hela förfarandet vid alltför stora underskott. Därigenom blir pakten ett ramverk till stöd för politiska åtgärder för att skyndsamt återställa sunda offentliga finanser samtidigt som den ekonomiska situationen beaktas.
- (5) Enligt artikel 104.5 i fördraget ska kommissionen lämna ett yttrande till rådet, om den anser att det föreligger eller kan uppstå ett alltför stort underskott i en medlemsstat.

Med beaktande av sin rapport enligt artikel 104.3 i fördraget och Ekonomiska och finansiella kommitténs yttrande om den enligt artikel 104.4 i fördraget fann kommissionen att det förelåg ett alltför stort underskott i Rumänien. Kommissionen avgav därför ett yttrande om Rumänien med denna innebörd till rådet den 13 maj 2009⁽³⁾.

- (6) I artikel 104.6 i fördraget fastställs att rådet ska beakta eventuella synpunkter från den berörda medlemsstaten, innan det efter en allsidig bedömning avgör om ett alltför stort underskott föreligger. När det gäller Rumänien leder denna allsidiga bedömning till den slutsats som anges i detta beslut.
- (7) Enligt de rumänska myndigheternas anmälan från april 2009 inom ramen för förfarandet vid det alltför stora underskottet (senare validerad av Eurostat) uppgick det offentliga underskottet i Rumänien till 5,4 % av BNP år 2008 och överskred därmed referensvärdet 3 % av BNP. Underskottet var inte nära referensvärdet 3 % av BNP, och överskridandet av referensvärdet kunde inte anses ha skett undantagsvis i den mening som avses i fördraget och stabilitets- och tillväxtpakten. Det orsakades inte av någon ovanlig händelse eller av en allvarlig konjunktur-nedgång under 2008 i den mening som avses i fördraget och stabilitets- och tillväxtpakten. Trots att tillväxten tappade fart under årets sista kvartal ökade den totala BNP-tillväxten under 2008 till 7,1 % från 6 % under 2007, vilket väsentligt översteg den potentiella tillväxttakten. Överskridandet av referensvärdet kan dessutom inte betraktas som övergående. Enligt kommissionens vårprognos 2009 väntas underskottet i de offentliga finanserna nå 5,1 % av BNP under 2009 och, under antagande om oförändrad politik, 5,6 % under 2010. Denna prognos bygger på en minskning av BNP med 4,0 % under 2009 och nolltillväxt under 2010. I prognosen beaktas de åtgärder avseende innevarande år i 2009 års budget som godkändes i februari 2009 och de ytterligare åtgärder som regeringen antog i april 2009. Underskottskriteriet i fördraget är således inte uppfyllt.
- (8) Den offentliga bruttoskulden, som 2008 uppgick till 13,6 % av BNP, ligger fortfarande klart under referensvärdet 60 % av BNP. Enligt kommissionens vårprognos 2009 förutses skuldkvoten dock öka till 18 ¼ % under 2009 och 22 ¾ % 2010.

⁽¹⁾ EGT L 209, 2.8.1997, s. 6.

⁽²⁾ EGT L 332, 31.12.1993, s. 7.

⁽³⁾ Alla handlingar som rör förfarandet vid det alltför stora underskottet i Rumänien finns på följande webbplats: http://ec.europa.eu/economy_finance/netstartsearch/pdfsearch/pdf.cfm?mode=_m2

(9) I enlighet med stabilitets- och tillväxtpakten beaktade kommissionen i sin rapport fullt ut reformerna av pensionssystemet. Genom dessa införs ett system med flera pelare, varav en obligatorisk som ska finansieras fullt ut genom avsättningar. Även om genomförandet av dessa reformer leder till en övergående försämring av det offentliga saldot medför de en klar förbättring av den långsiktiga hållbarheten i de offentliga finanserna. Nettokostnaderna för denna reform uppgår, enligt de rumänska myndigheternas skattningar, till 0,2 % av BNP 2008, 0,3 % 2009, 0,4 % 2010 och 0,4 % 2011. Enligt stabilitets- och tillväxtpakten får hänsyn tas till dessa kostnader med gradvis linjärt minskade belopp under en övergångsperiod, men endast om underskottet ligger nära referensvärdet, vilket inte är fallet i Rumänien. Under alla omständigheter skulle det offentliga underskottet efter justering för kostnaderna för pensionsreformen under 2008 ligga klart över 3 % av BNP.

(10) Enligt artikel 2.4 i förordning (EG) nr 1467/97 ska hänsyn till "faktorer av betydelse" bara tas i de steg som leder fram till rådets beslut om att det föreligger ett alltför stort underskott i enlighet med artikel 104.6 i fördraget, om de båda villkoren – att underskottet fortsätter att ligga nära referensvärdet och att referensvärdet endast tillfälligt

överskrids – helt uppfylls. I Rumäniens fall uppfylls inte dessa båda villkor. Därför har "faktorer av betydelse" inte beaktats i de steg som lett fram till detta beslut.

HÄRIGENOM FÖRESKRIVS FÖLJANDE.

Artikel 1

Slutsatsen av den allsidiga bedömningen är att Rumänien har ett alltför stort underskott.

Artikel 2

Detta beslut riktar sig till Rumänien.

Utfärdat i Bryssel den 7 juli 2009.

På rådets vägnar

C. BILDT

Ordförande

RÅDETS BESLUT

av den 7 juli 2009

om förekomsten av ett alltför stort underskott i Lettland

(2009/591/EG)

EUROPEISKA UNIONENS RÅD HAR ANTAGIT DETTA BESLUT

med beaktande av fördraget om upprättandet av Europeiska gemenskapen, särskilt artikel 104.6,

med beaktande av kommissionens rekommendation,

med beaktande av de synpunkter som har framförts av Lettland, och

av följande skäl:

- (1) Enligt artikel 104 i fördraget ska medlemsstaterna undvika alltför stora underskott i den offentliga sektorns finanser.
- (2) Stabilitets- och tillväxtpakten grundas på målet om sunda offentliga finanser, som ett sätt att stärka förutsättningarna för prisstabilitet och stark varaktig tillväxt som kan bidra till ökad sysselsättning.
- (3) Beslut om att det föreligger ett alltför stort underskott följer det förfarande vid alltför stora underskott som anges i artikel 104 i fördraget och förtydligas i rådets förordning (EG) nr 1467/97 av den 7 juli 1997 om påskyndande och förtydligande av tillämpningen av förfarandet vid alltför stora underskott⁽¹⁾, som utgör en del av stabilitets- och tillväxtpakten. Protokoll om förfarandet vid alltför stora underskott, som är fogat till fördraget, innehåller ytterligare bestämmelser om genomförandet av förfarandet vid alltför stora underskott. I rådets förordning (EG) nr 3605/93⁽²⁾ anges närmare regler och definitioner för tillämpningen av bestämmelserna i detta protokoll.
- (4) Pakten ändrades 2005 för att stärka dess effektivitet och ekonomiska underbyggnad samt för att säkerställa de offentliga finansernas hållbarhet på lång sikt. Syftet var särskilt att hela den ekonomiska och finanspolitiska bakgrunden ska beaktas under alla steg av förfarandet vid alltför stora underskott. Därigenom blir pakten ett ramverk till stöd för politiska åtgärder för att snabbt återgå till sunda offentliga finanser, samtidigt som den ekonomiska situationen beaktas.

(5) Enligt artikel 104.5 i fördraget ska kommissionen avge ett yttrande till rådet, om den anser att det föreligger eller kan uppstå ett alltför stort underskott i en medlemsstat. Efter att ha tagit hänsyn till sin rapport enligt artikel 104.3 i fördraget och med beaktande av Ekonomiska och finansiella kommitténs yttrande enligt artikel 104.4 i fördraget, drog kommissionen slutsatsen att det föreligger ett alltför stort underskott i Lettland. Kommissionen lämnade därför ett motsvarande yttrande om Lettland till rådet den 2 juli 2009⁽³⁾.

(6) I artikel 104.6 i fördraget fastställs att rådet ska beakta eventuella synpunkter från den berörda medlemsstaten, innan det efter en allsidig bedömning avgör om ett alltför stort underskott föreligger. När det gäller Lettland leder denna allsidiga bedömning till den slutsats som anges i detta beslut.

(7) I anmälan från april 2009 enligt förfarandet vid alltför stora underskott angavs det offentliga underskottet i Lettland till 4 % av BNP år 2008 och överskred därmed referensvärdet på 3 % av BNP. Underskottets överskridande av referensvärdet på 3 % av BNP var också betydande. Å andra sidan kunde överskridandet av referensvärdet betecknas som undantagsvis, i fördragets och stabilitets- och tillväxtpaktens mening. Bland annat har det orsakats av en allvarlig konjunkturnedgång i den mening som avses i fördraget och stabilitets- och tillväxtpakten. I kommissionens värprognos 2009 beräknas den reala BNP-tillväxten i Lettland bli kraftigt negativ år 2009, då produktionen väntas minska med 13,1 %, efter en minskning med 4,6 % år 2008. Senare uppgifter pekar på en ännu större nedgång år 2009 på i storleksordningen 18 %.

Programmets mål för det offentliga underskottet fastställdes i december inom ramen för gemenskapens betalningsbalansstöd och var 5,3 % av BNP år 2009, 4,9 % år 2010 och knappt 3 % år 2011. Dessa mål har nu blivit orealistiska. Emellertid kan överskridandet av referensvärdet inte betraktas som övergående. Finanspolitiska åtgärder för 2009 enligt den i december 2008 ändrade budgeten beaktades i kommissionens interimspngnos, där underskottet väntades öka från 4 % av BNP år 2008 till 11,1 % år 2009, för att vid oförändrad politik försämrats ytterligare till 13,6 % år 2010. Det offentliga underskottet kan uppgå till cirka 10 % av BNP år 2009,

⁽¹⁾ EGT L 209, 2.8.1997, s. 6.

⁽²⁾ EGT L 332, 31.12.1993, s. 7.

⁽³⁾ Alla handlingar om det alltför stora underskottet i Lettland finns på följande webbplats: http://ec.europa.eu/economy_finance/netstartsearch/pdfsearch/pdf.cfm?mode=_m2

8,5 % år 2010 och 6 % år 2011 ⁽¹⁾, om man beaktar det nya konsolideringspaket som de lettiska myndigheterna antog i juni 2009 och även utgår från att de åtgärder som myndigheterna aviserar för 2010 genomförs i sin helhet. Även om överskridandet av referensvärdet framstår som undantagsvis, låg alltså underskottet inte nära referensvärdet och överskridandet kan inte betraktas som övergående. Därmed uppfylls inte fördragets underskottskriterium.

- (8) Den offentliga bruttoskulden motsvarade 19,5 % av BNP 2008 och underskrider därmed referensvärdet på 60 % av BNP. Emellertid beräknas trenden vara snabbt stigande (enligt kommissionens vårprognos 2009 ökar skuldkvoten till 34,1 % av BNP år 2009 och till 50,1 % år 2010, förutsatt att det internationella finansiella stöd fullt utnyttjas som ges till Lettland till och med 2011). Bruttoskuldkvoten kan år 2012 överskrida referensvärdet på 60 % av BNP, även med tillräckliga korrigerande åtgärder. Då beaktas de nya konsolideringsåtgärder som antogs i juni 2009 och ytterligare konsolideringsplaner som aviserats av myndigheterna för perioden 2010–12, men utfallet beror också på om och i vilken utsträckning regeringen behöver öka skuldsättningen för att stabilisera finanssektorn.
- (9) Det genom avsättningar fullt finansierade pensionssystem som den lettiska regeringen infört genom sin pensionsreform har finanspolitiska effekter, som kommer att beaktas i enlighet med stabilitets- och tillväxtpakten. Även om genomförandet av dessa reformer tillfälligt försämrar de offentliga finanserna, förbättras bevisligen de senares hållbarhet på lång sikt. Enligt kommissionens beräkningar uppgår den lettiska reformens totala kostnader till 1,6 % av BNP år 2008 men till –0,4 % år 2009 och 2010, där sänkningen beror på en tillfällig minskning av avsättningarna från 8 % till 2 % år 2009. De avsättningar som överförts till den fullt finansierade andra pelaren planeras höjas till 4 % år 2011 och till 6 % år

2012, vilket beräknas öka reformens totala kostnad för 2011–2012 till 0,8 % respektive 1,2 % av BNP. Enligt stabilitets- och tillväxtpakten kan sådana reformer bara beaktas i form av en linjär gradvis minskning under en övergångsperiod och bara om underskottet ligger nära referensvärdet. Pensionsreformens kostnad kan dock inte beaktas, eftersom underskottet för 2008 inte ligger nära referensvärdet och inte heller gör det för 2009 och 2010 enligt kommissionens underskottsprognos.

- (10) Enligt artikel 2.4 i förordning (EG) nr 1467/97 får "faktorer av betydelse" bara beaktas vid stegen fram till rådets beslut att det föreligger ett alltför stort underskott i enlighet med artikel 104.6 i fördraget, om underskottet uppfyller de båda villkoren att ligga nära referensvärdet och att överskrida det tillfälligt. I Lettlands fall uppfylls inte dessa båda villkor. Därför beaktas inga faktorer av betydelse i samband med de steg som föregår detta beslut.

HÄRIGENOM FÖRESKRIVS FÖLJANDE.

Artikel 1

Efter en allsidig bedömning fastslås härmed att det föreligger ett alltför stort underskott i Lettland.

Artikel 2

Detta beslut riktar sig till Republiken Lettland.

Utfärdat i Bryssel den 7 juli 2009.

På rådets vägnar
C. BILDT
Ordförande

⁽¹⁾ I dessa beräkningar beaktas effekterna av den tillfälliga omläggningen av de sociala avgifterna från den andra pelarens pensionssystem.

RÅDETS BESLUT**av den 13 juli 2009****om ändring av beslut 2009/290/EG om medelfristigt ekonomiskt gemenskapsstöd till Lettland**

(2009/592/EG)

EUROPEISKA UNIONENS RÅD HAR ANTAGIT DETTA BESLUT

HÄRIGENOM FÖRESKRIVS FÖLJANDE.

med beaktande av fördraget om upprättandet av Europeiska gemenskapen,

med beaktande av rådets förordning (EG) nr 332/2002 av den 18 februari 2002 om upprättandet av ett system för medelfristigt ekonomiskt stöd till medlemsstaters betalningsbalans⁽¹⁾, särskilt artikel 5 andra stycket jämförd med artikel 8,

med beaktande av det förslag som kommissionen lagt fram efter att ha hört ekonomiska och finansiella kommittén, och

av följande skäl:

(1) Genom beslut 2009/289/EG⁽²⁾ beslutade rådet att bevilja Lettland ömsesidigt bistånd. Genom beslut 2009/290/EG⁽³⁾ beslutade rådet att bevilja Lettland medelfristigt ekonomiskt bistånd.

(2) Den finanskris som Lettland utsatts för är av sådan omfattning och intensitet att det är nödvändigt att se över de ekonomisk-politiska villkoren för delutbetalningarna av gemenskapens ekonomiska bistånd för att beakta effekterna på landets offentliga finanser av den betydande minskningen av BNP.

(3) Beslut 2009/290/EG bör därför ändras i enlighet med detta.

Artikel 1

Beslut 2009/290/EG ska ändras på följande sätt:

1. Artikel 3.5 a ska ersättas med följande:

”a) Genomförande av ett klart formulerat finanspolitiskt program på medellång sikt som kan få ned underskottet i de offentliga finanserna under fördragets referensvärde 3 % av BNP inom en tidsram och med en konsolideringsplan som överensstämmer med rådets rekommendation(er) till Lettland inom ramen för förfarandet vid alltför stora underskott.”

2. Artikel 3.5 b ska ersättas med följande:

”b) Genomförandet av budgeten för 2009 och antagandet av budgeten för 2010 ska innehålla hållbara åtgärder som överensstämmer med konsolideringsplanen.”

Artikel 2

Detta beslut riktar sig till Republiken Lettland.

Artikel 3

Detta beslut ska offentliggöras i *Europeiska unionens officiella tidning*.

Utfärdat i Bryssel den 13 juli 2009.

På rådets vägnar

C. BILDT

Ordförande

⁽¹⁾ EGT L 53, 23.2.2002, s. 1.

⁽²⁾ EUT L 79, 25.3.2009, s. 37.

⁽³⁾ EUT L 79, 25.3.2009, s. 39.

RÅDETS BESLUT**av den 27 juli 2009****om ändring av beslut 1999/70/EG om de nationella centralbankernas externa revisorer vad gäller
extern revisor för Banka Slovenije**

(2009/593/EG)

EUROPEISKA UNIONENS RÅD HAR BESLUTAT FÖLJANDE

med beaktande av det protokoll om stadgan för Europeiska centralbankssystemet och Europeiska centralbanken som är fogat till fördraget om upprättandet av Europeiska gemenskapen, särskilt artikel 27.1,

med beaktande av Europeiska centralbankens rekommendation ECB/2009/12 av den 5 juni 2009 till Europeiska unionens råd om externa revisorer för Banka Slovenije ⁽¹⁾, och

av följande skäl:

- (1) Räkenskaperna för Europeiska centralbanken (ECB) och de nationella centralbankerna i eurosyste­met ska granskas av oavhängiga externa revisorer som Europeiska centralbankens råd har rekommenderat och Europeiska unionens råd har godkänt.
- (2) Förordnandet för Banka Slovenijes nuvarande externa revisor löper ut efter revisionen avseende räkenskapsåret 2008. Det är därför nödvändigt att utse en ny extern revisor från och med räkenskapsåret 2009.
- (3) Banka Slovenije har valt Deloitte revizija d.o.o. till sin externa revisor för räkenskapsåren 2009–2011.

(4) Europeiska centralbankens råd har rekommenderat att Deloitte revizija d.o.o. utses till externa revisor för Banka Slovenije för räkenskapsåren 2009–2011.

(5) Det är lämpligt att följa Europeiska centralbankens råds rekommendation och att ändra rådets beslut 1999/70/EG ⁽²⁾ i enlighet med detta.

HÄRIGENOM FÖRESKRIVS FÖLJANDE.

Artikel 1

Artikel 1.13 i beslut 1999/70/EG ska ersättas med följande:

”13. Deloitte revizija d.o.o. godkänns härmed som Banka Slovenijes externa revisor för räkenskapsåren 2009–2011.”

Artikel 2

ECB ska underrättas om detta beslut.

*Artikel 3*Detta beslut ska offentliggöras i *Europeiska unionens officiella tidning*.

Utfärdat i Bryssel den 27 juli 2009.

På rådets vägnar

C. BILDT

Ordförande

⁽¹⁾ EUT C 132, 11.6.2009, s. 1.

⁽²⁾ EGT L 22, 29.1.1999, s. 69.

EUROPEISKA CENTRALBANKEN

EUROPEISKA CENTRALBANKENS BESLUT

av den 17 juli 2009

om ändring av beslut ECB/2006/17 om Europeiska centralbankens årsbokslut

(ECB/2009/19)

(2009/594/EG)

ECB-RÅDET HAR ANTAGIT DETTA BESLUT

HÄRIGENOM FÖRESKRIVS FÖLJANDE.

med beaktande av stadgan för Europeiska centralbankssystemet och Europeiska centralbanken, särskilt artikel 26.2, och

Artikel 1

Ändringar

Beslut ECB/2006/17 ska ändras på följande sätt:

av följande skäl:

1. Artikel 1.1 ska ersättas med följande:

(1) Riktlinje ECB/2009/10 av den 7 maj 2009 om ändring av riktlinje ECB/2000/7 om Eurosystemets penningpolitiska instrument och förfaranden⁽¹⁾ ger kreditinstitut, som på grund av sin specifika institutionella karaktär enligt gemenskapsrätten omfattas av tillsyn som är jämförbar med den tillsyn som behöriga nationella myndigheter utövar, tillträde till Eurosystemets öppna marknadstransaktioner och stående faciliteter.

”1. De termer som definieras i artikel 1 i riktlinje ECB/2006/16 ska ha samma innebörd när de används i detta beslut.”

2. Bilagorna I och II till beslut ECB/2006/17 ska ändras i enlighet med bilagan till det här beslutet.

Artikel 2

Slutbestämmelse

Detta beslut träder i kraft den 1 juli 2009.

(2) Genom beslut ECB/2009/16 av den 2 juli 2009 om genomförandet av programmet för köp av säkerställda obligationer⁽²⁾ inrättas ett program för köp av säkerställda obligationer.

Utfärdat i Frankfurt am Main den 17 juli 2009.

(3) Beslut ECB/2006/17 av den 10 november 2006 om Europeiska centralbankens årsbokslut⁽³⁾ bör ändras för att spegla dessa förändringar.

ECB:s ordförande

Jean-Claude TRICHET

⁽¹⁾ EUT L 123, 19.5.2009, s. 99.

⁽²⁾ EUT L 175, 4.7.2009, s. 18.

⁽³⁾ EUT L 348, 11.12.2006, s. 38.

BILAGA

Bilagorna I och II till beslut ECB/2006/17 ska ändras på följande sätt:

1. Tabellen "Tillgångar" i bilaga I ska ersättas med följande:

"TILLGÅNGAR

Balansräkningspost	Beskrivning av balansposten	Värderingsprincip
1. Guld och guldfordringar	Fysiskt guld (d.v.s. tackor, mynt, plåtar, klimpar) i lager eller 'på ingående'. Icke-fysiskt guld, t.ex. tillgodohavanden på guldavistakonton (ej fördelade konton) eller i visstidsdeposition samt fordringar i guld härrörande från följande transaktioner: i) upp- eller nedgraderingstransaktioner och ii) plats- eller renhetsvapningar i guld där skillnaden mellan frisläppande och erhållande är mer än en öppethållandedag.	Marknadskurs
2. Fordringar i utländsk valuta på hemmahörande utanför euroområdet	Fordringar i utländsk valuta på motparter hemmahörande utanför euroområdet, inbegripet mellan- och överstatliga institutioner samt centralbanker utanför euroområdet.	
2.1. Fordringar på Internationella valutafonden (IMF)	<p>a) <i>Dragningsrätter inom reservtranchen (netto)</i></p> <p>Den nationella kvoten minus tillgodohavanden i euro som IMF förfogar över. IMF:s konto nr 2 (eurokonto för administrativa omkostnader) får inräknas i denna post eller i posten 'Skulder i euro till hemmahörande utanför euroområdet'.</p> <p>b) <i>Särskilda dragningsrätter</i></p> <p>Innehav av särskilda dragningsrätter (brutto)</p> <p>c) <i>Övriga fordringar</i></p> <p>Det allmänna lånearrangemanget, lån enligt särskilda låneavtal, inlåning inom ramen för IMF:s Poverty Reduction and Growth Facility</p>	<p>a) <i>Dragningsrätter inom reservtranchen (netto)</i></p> <p>Nominellt värde, omräknat till aktuell valutakurs</p> <p>b) <i>Särskilda dragningsrätter</i></p> <p>Nominellt värde, omräknat till aktuell valutakurs</p> <p>c) <i>Övriga fordringar</i></p> <p>Nominellt värde, omräknat till aktuell valutakurs</p>
2.2. Banktillgodohavanden och värdepapper, externa lån och andra externa tillgångar	<p>a) <i>Tillgodohavanden hos banker utanför euroområdet (som inte ingår i tillgångs-posten "Övriga finansiella tillgångar")</i></p> <p>Löpande räkningar, inlåning med fast löptid, dagslån, omvända repor</p>	<p>a) <i>Tillgodohavanden hos banker utanför euroområdet</i></p> <p>Nominellt värde, omräknat till aktuell valutakurs</p>

Balansräkningspost	Beskrivning av balansposten	Värderingsprincip
	<p>b) <i>Investeringar i värdepapper utanför euroområdet (som inte ingår i tillgångsposten "Övriga finansiella tillgångar")</i></p> <p>Skuldsedlar och obligationer, växlar, nollkupongobligationer och penningmarknadspapper, egetkapitalinstrument som hålls som en del av valutareserven, alla utgivna av hemmahörande utanför euroområdet</p>	<p>b)i) <i>Andra omsättningsbara instrument än sådana som innehas till förfalldagen</i></p> <p>Marknadskurs och aktuell valutakurs</p> <p>Eventuella över- eller underkurser amorteras</p> <p>b)ii) <i>Omsättningsbara instrument som klassas som 'innehas till förfalldagen'</i></p> <p>Anskaffningskostnaden minus eventuella förluster och aktuell valutakurs</p> <p>Eventuella över- eller underkurser amorteras</p> <p>b)iii) <i>Ej omsättningsbara värdepapper</i></p> <p>Anskaffningskostnaden minus eventuella förluster och aktuell valutakurs</p> <p>Eventuella över- eller underkurser amorteras</p> <p>b)iv) <i>Omsättningsbara egetkapitalinstrument</i></p> <p>Marknadskurs och aktuell valutakurs</p>
	<p>c) <i>Andra externa lån (inlåning) till hemmahörande utanför euroområdet än sådana som ingår i tillgångsposten 'Övriga finansiella tillgångar'</i></p>	<p>c) <i>Externa lån</i></p> <p>Inlåning till nominellt värde, omräknad till aktuell valutakurs</p>
	<p>d) <i>Övriga externa tillgångar</i></p> <p>Sedlar och mynt från länder utanför euroområdet.</p>	<p>d) <i>Övriga externa tillgångar</i></p> <p>Nominellt värde, omräknat till aktuell valutakurs</p>
3. Fordringar i utländsk valuta på hemmahörande i euroområdet	<p>a) <i>Investeringar i värdepapper inom euroområdet (som inte ingår i tillgångsposten 'Övriga finansiella tillgångar')</i></p> <p>Skuldsedlar och obligationer, växlar, nollkupongobligationer och penningmarknadspapper, egetkapitalinstrument som hålls som en del av valutareserven, alla utgivna av hemmahörande i euroområdet</p>	<p>a)i) <i>Andra omsättningsbara instrument än sådana som innehas till förfalldagen</i></p> <p>Marknadskurs och aktuell valutakurs</p> <p>Eventuella över- eller underkurser amorteras</p> <p>a)ii) <i>Omsättningsbara instrument som klassas som 'innehas till förfalldagen'</i></p> <p>Anskaffningskostnaden minus eventuella förluster och aktuell valutakurs</p> <p>Eventuella över- eller underkurser amorteras</p>

Balansräkningspost	Beskrivning av balansposten	Värderingsprincip
		<p>a)iii) <i>Ej omsättningsbara värdepapper</i></p> <p>Anskaffningskostnaden minus eventuella förluster och aktuell valutakurs</p> <p>Eventuella över- eller underkurser amorteras</p> <p>a)iv) <i>Omsättningsbara egetkapitalinstrument</i></p> <p>Marknadskurs och aktuell valutakurs</p> <p>b) <i>Övriga fordringar</i></p> <p>Inlåning till övrig utlåning till nominellt värde, omräknade till aktuell valutakurs</p>
4. Fordringar i euro på hemmahörande utanför euroområdet		
4.1. Banktillgodohavanden, värdepapper och lån	<p>a) <i>Tillgodohavanden hos banker utanför euroområdet (som inte ingår i tillgångsposten 'Övriga finansiella tillgångar')</i></p> <p>Löpande räkningar, inlåning med fast löptid, dagslån, omvända repor med anknytning till hanteringen av värdepapper noterade i euro</p> <p>b) <i>Investeringar i värdepapper utanför euroområdet (som inte ingår i tillgångsposten 'Övriga finansiella tillgångar')</i></p> <p>Egetkapitalinstrument, skuldsedlar och obligationer, växlar, nollkuponobligationer och penningmarknadspapper, utgivna av hemmahörande utanför euroområdet</p> <p>c) <i>Andra lån till hemmahörande utanför euroområdet än sådana som ingår i tillgångsposten 'Övriga finansiella tillgångar'</i></p>	<p>a) <i>Tillgodohavanden hos banker utanför euroområdet</i></p> <p>Nominellt värde</p> <p>b)i) <i>Andra omsättningsbara instrument än sådana som innehas till förfalldagen</i></p> <p>Marknadskurs</p> <p>Eventuella över- eller underkurser amorteras</p> <p>b)ii) <i>Omsättningsbara instrument som klassas som 'innehas till förfalldagen'</i></p> <p>Anskaffningskostnad minus eventuella förluster</p> <p>Eventuella över- eller underkurser amorteras</p> <p>b)iii) <i>Ej omsättningsbara värdepapper</i></p> <p>Anskaffningskostnad minus eventuella förluster</p> <p>Eventuella över- eller underkurser amorteras</p> <p>b)iv) <i>Omsättningsbara egetkapitalinstrument</i></p> <p>Marknadskurs</p> <p>c) <i>Lån utanför euroområdet</i></p> <p>Inlåning till nominellt värde</p>

Balansräkningspost	Beskrivning av balansposten	Värderingsprincip
	<p>d) <i>Värdepapper emitterade av enheter utanför euroområdet (som inte ingår i tillgångsposten 'Övriga finansiella tillgångar')</i></p> <p>Värdepapper utgivna av över- eller mellanstatliga organisationer som t.ex. Europeiska investeringsbanken, oberoende av deras geografiska belägenhet</p>	<p>d)i) <i>Andra omsättningsbara instrument än sådana som innehas till förfalldagen</i></p> <p>Marknadskurs</p> <p>Överkurser och underkurser avskrivs</p> <p>d)ii) <i>Omsättningsbara instrument som klassas som 'innehas till förfalldagen'</i></p> <p>Anskaffningskostnad minus eventuella förluster</p> <p>Eventuella över- eller underkurser amorteras</p> <p>d)iii) <i>Ej omsättningsbara värdepapper</i></p> <p>Anskaffningskostnad minus eventuella förluster</p> <p>Eventuella över- eller underkurser amorteras</p>
4.2. Fordringar som uppkommit inom ramen för kreditfaciliteten inom ERM2	Utlåning enligt villkoren för ERM2	Nominellt värde
5. Utlåning i euro till kreditinstitut i euroområdet relaterad till penningpolitiska transaktioner	Posterna 5.1–5.5: Transaktioner avseende de olika penningpolitiska instrument som beskrivs i bilaga I till riktlinje ECB/2000/7 av den 31 augusti 2000 om Eurosystemets penningpolitiska instrument och förfaranden ⁽¹⁾	
5.1. Huvudsakliga refinansieringstransaktioner	Regelbundna likviditetsskapande reverserade transaktioner som genomförs veckovis, oftast med en veckas löptid	Nominellt värde eller repokostnaden
5.2. Långfristiga refinansieringstransaktioner	Regelbundna likviditetsskapande reverserade transaktioner som genomförs månadsvis, oftast med tre månaders löptid	Nominellt värde eller repokostnaden
5.3. Finjusterande reverserade transaktioner	Reverserade transaktioner som genomförs vid behov i finjusteringssyfte	Nominellt värde eller repokostnaden
5.4. Strukturella reverserade transaktioner	Reverserade transaktioner som justerar Eurosystemets strukturella ställning gentemot den finansiella sektorn	Nominellt värde eller repokostnaden
5.5. Utlåningsfacilitet	Facilitet för likviditet över natten till i förväg fastställd ränta mot godtagbara tillgångar som säkerhet (stående facilitet)	Nominellt värde eller repokostnaden
5.6. Fordringar avseende marginalsäkerheter	Tilläggs kredit till kreditinstitut härrörande från värdeökningar för underliggande tillgångar avseende annan kredit till dessa kreditinstitut	Nominellt värde eller anskaffningskostnad

Balansräkningspost	Beskrivning av balansposten	Värderingsprincip
6. Övriga fordringar i euro på kreditinstitut i euroområdet	Löpande räkningar, inlåning med fast löptid, dagslån, omvända repor med anknytning till förvaltningen av värdepappersportföljer i tillgångsposten 'Värdepapper i euro utgivna av hemmahörande i euroområdet' (inbegripet transaktioner till följd av omvandling av euroområdets tidigare valutareserver) samt övriga fordringar. Korrespondentkonton hos icke inhemska kreditinstitut i euroområdet. Övriga fordringar och transaktioner som inte hör samman med penningpolitiska transaktioner i Eurosystemet.	Nominellt värde eller anskaffningskostnad
7. Värdepapper i euro utgivna av hemmahörande i euroområdet		
7.1. Värdepapper som innehas i penningpolitiska syften	Värdepapper som emitterats i euroområdet och innehas i penningpolitiska syften. ECB-skuldcertifikat inköpta i finjusteringssyfte	<p>i) <i>Andra omsättningsbara instrument än sådana som innehas till förfalldagen</i> Marknadskurs Eventuella över- eller underkurser amorteras</p> <p>ii) <i>Omsättningsbara instrument som klassas som 'innehas till förfalldagen'</i> Anskaffningskostnad minus eventuella förluster Eventuella över- eller underkurser amorteras</p> <p>iii) <i>Ej omsättningsbara värdepapper</i> Anskaffningskostnad minus eventuella förluster Eventuella över- eller underkurser amorteras</p>
7.2. Andra värdepapper	Andra värdepapper än sådana som ingår i tillgångsposterna 7.1 'Värdepapper som innehas i penningpolitiska syften' och 11.3 'Övriga finansiella tillgångar': skuldsedlar och obligationer, växlar, nollkupongobligationer, penningmarknadspapper som innehas i fast räkning, inbegripet statspapper från tiden före EMU, denominerade i euro, egetkapitalinstrument,	<p>i) <i>Andra omsättningsbara instrument än sådana som innehas till förfalldagen</i> Marknadskurs Eventuella över- eller underkurser amorteras</p> <p>ii) <i>Omsättningsbara instrument som klassas som 'innehas till förfalldagen'</i> Anskaffningskostnad minus eventuella förluster Eventuella över- eller underkurser amorteras</p> <p>iii) <i>Ej omsättningsbara värdepapper</i> Anskaffningskostnad minus eventuella förluster Eventuella över- eller underkurser amorteras</p>

Balansräkningspost	Beskrivning av balansposten	Värderingsprincip
		iv) Omsättningsbara egetkapital-instrument Marknadskurs
8. Fordringar i euro på den offentliga sektorn	Fordringar på den offentliga sektorn härrörande från tiden före EMU (ej omsättningsbara värdepapper, lån)	In- och utlåning till nominellt värde, ej omsättningsbara värdepapper till anskaffningskostnaden
9. Fordringar inom Eurosystemet		
9.1. Fordringar med anknytning till skuldebrev som täcker emission av ECB-skuldcertifikat	Balanspost endast för ECB Skuldebrev utgivna av nationella centralbanker p.g.a. back-to-back-avtalet i samband med ECB-skuldcertifikat	Nominellt värde
9.2. Fordringar relaterade till tilldelningen av eurosedlar inom Eurosystemet	Fordringar p.g.a. ECB:s utgivning av sedlar i enlighet med beslut ECB/2001/15 av den 6 december 2001 om utgivningen av eurosedlar ⁽²⁾	Nominellt värde
9.3. Övriga fordringar inom Eurosystemet (netto)	Nettopositionen för följande delposter: a) nettofordringar härrörande från Target-konton och motsvarande konton tillhörande de nationella centralbankerna, d.v.s. nettot av fordringar och skulder – se även skuldposten 'Övriga skulder inom Eurosystemet (netto)' b) Andra fordringar inom Eurosystemet, inbegripet den interimistiska fördelningen på de nationella centralbankerna av ECB:s inkomster från utelöpande sedlar	a) Nominellt värde b) Nominellt värde
10. Poster under avveckling	Saldon på avvecklingskonton (fordringar), inbegripet ej inlösta checkar	Nominellt värde
11. Övriga tillgångar		
11.1. Euroområdet mynt	Euromynt	Nominellt värde
11.2. Materiella och immateriella anläggningstillgångar	Mark och byggnader, möbler och inventarier inbegripet datorutrustning, datorprogramvara	Anskaffningskostnad minus avskrivning. Avskrivning är den systematiska fördelningen av en tillgångs avskrivningsbara belopp över dess livslängd. Livslängden är den period under vilken en anläggningstillgång förväntas vara till nytta för enheten. Livslängden för enskilda materiella anläggningstillgångar får revideras om förväntningarna förändras jämfört med tidigare bedömningar. Större tillgångar kan bestå av olika komponenter som har olika livslängd. Livslängden för dessa olika komponenter bör bedömas individuellt.

Balansräkningspost	Beskrivning av balansposten	Värderingsprincip
		<p>Kostnaden för immateriella tillgångar inkluderar priset för förvärvet av den immateriella tillgången. Övriga direkta eller indirekta kostnader ska kostnadsföras.</p> <p>Kapitalisering av utgifter: beloppsbaserat (under 10 000 euro exkl. moms: ingen kapitalisering)</p>
11.3. Övriga finansiella tillgångar	<p>— Andelar och investeringar i dotterbolag, aktier som innehas av strategiska orsaker eller policyskäl</p> <p>— Värdepapper inklusive aktier, andra finansiella instrument, saldon inklusive inlåning med fast löptid samt avistakonton som innehas som en öronmärkt portfölj</p> <p>— Omvända repor med kreditinstitut i samband med förvaltningen av värdepappersportföljer i denna post</p>	<p>a) <i>Omsättningsbara egetkapitalinstrument</i> Marknadskurs</p> <p>b) <i>Andelar och illikvida aktier samt egetkapitalinstrument som innehas som permanenta investeringar</i> Anskaffningskostnad minus eventuella förluster</p> <p>c) <i>Investeringar i dotterbolag eller betydande intressen</i> Substansvärde</p> <p>d) <i>Andra omsättningsbara instrument än sådana som innehas till förfalldagen</i> Marknadskurs Överkurser och underkurser avskrivs</p> <p>e) <i>Omsättningsbara instrument som klassas som 'innehas till förfalldagen' eller som innehas som permanent investering</i> Anskaffningskostnad minus eventuella förluster Eventuella över- eller underkurser amorteras</p> <p>f) <i>Ej omsättningsbara värdepapper</i> Anskaffningskostnad minus eventuella förluster</p> <p>g) <i>Banktillgodohavanden och lån</i> Nominellt värde, omräknat till aktuell valutakurs om tillgodohavandena är i utländsk valuta</p>
11.4. Omvärderingseffekter för instrument utanför balansräkningen	Omvärderingsresultat för valutaterminer, valutasvappar, räntesvappar, FRA-kontrakt, värdepappersterminer, valuta-transaktioner avista från och med affärsdagen till likviddagen.	Nettopositionen mellan termin och avista till marknadsvalutakursen

Balansräkningspost	Beskrivning av balansposten	Värderingsprincip
11.5. Upplupna intäkter och förutbetalda kostnader	Inkomster som förfaller till betalning i framtiden men som avser rapporteringsperioden. Förutbetalda kostnader och upplupen ränta (d.v.s. upplupen ränta inköpt med ett värdepapper)	Nominellt värde, utländsk valuta omräknad till marknadskursen
11.6. Diverse	<ul style="list-style-type: none"> a) Förskott, lån, andra mindre poster. Lån på förtroendebasis. b) Investeringar med anknytning till kunders guldinlåning c) Nettopensionstillgångar 	<ul style="list-style-type: none"> a) Nominellt värde eller anskaffningskostnad b) Marknadskurs c) Enligt artikel 22.3
12. Årets förlust		Nominellt värde

(¹) EGT L 310, 11.12.2000, s. 1.

(²) EGT L 337, 20.12.2001, s. 52.”

2. Tabellen med rubriken "ECB:s årsbalansräkning" i bilaga II ska ersättas med följande:

"ECB:s årsbalansräkning

(miljoner EUR ⁽¹⁾)

Tillgångar ⁽²⁾	Rapporteringsår	Föregående år	Skulder	Rapporteringsår	Föregående år
1. Guld och guldfordringar			1. Utelöpande sedlar		
2. Fordringar i utländsk valuta på hemmahörande utanför euroområdet			2. Skulder i euro till kreditinstitut i euroområdet relaterade till penningpolitiska transaktioner		
2.1. Fordringar på IMF			2.1. Löpande räkningar (inklusive kassakrav)		
2.2. Banktillgodohavanden och värdepapper, externa lån och andra externa tillgångar			2.2. Inlåningsfacilitet		
3. Fordringar i utländsk valuta på hemmahörande i euroområdet			2.3. Inlåning med fast löptid		
4. Fordringar i euro på hemmahörande utanför euroområdet			2.4. Finjusterande reverserade transaktioner		
4.1. Banktillgodohavanden, värdepapper och lån			2.5. Inlåning relaterad till marginalsäkerheter		
4.2. Fordringar som uppkommit inom ramen för kreditfaciliteten inom ERM2			3. Övriga skulder i euro till kreditinstitut i euroområdet		
5. Utlåning i euro till kreditinstitut i euroområdet relaterad till penningpolitiska transaktioner			4. Emitterade ECB-skuldcertifikat		
5.1. Huvudsakliga refinansieringstransaktioner			5. Skulder i euro till övriga hemmahörande i euroområdet		
5.2. Långfristiga refinansieringstransaktioner			5.1. Offentlig sektor		
5.3. Finjusterande reverserade transaktioner			5.2. Övriga skulder		
5.4. Strukturella reverserade transaktioner			6. Skulder i euro till hemmahörande utanför euroområdet		
5.5. Utlåningsfacilitet			7. Skulder i utländsk valuta till hemmahörande i euroområdet		
5.6. Fordringar avseende marginalsäkerheter			8. Skulder i utländsk valuta till hemmahörande utanför euroområdet		
6. Övriga fordringar i euro på kreditinstitut i euroområdet			8.1. Inlåning, saldon och övriga skulder		
7. Värdepapper i euro utgivna av hemmahörande i euroområdet			8.2. Skulder som uppkommit inom ramen för kreditfaciliteten inom ERM2		
7.1. Värdepapper som innehas i penningpolitiska syften			9. Motpost till särskilda dragningsrätter som tilldelats av IMF		
7.2. Andra värdepapper			10. Skulder inom Eurosystemet		
8. Fordringar i euro på den offentliga sektorn			10.1. Skulder motsvarande överföring av valutareserver		
9. Fordringar inom Eurosystemet			10.2. Övriga skulder inom Eurosystemet (netto)		
9.1. Fordringar med anknytning till skuldebrev som täcker emission av ECB-skuldcertifikat			11. Poster under avveckling		
9.2. Fordringar relaterade till tilldelningen av eurosedlar inom Eurosystemet			12. Övriga skulder		
9.3. Övriga fordringar inom Eurosystemet (netto)			12.1. Marknadsvärde derivatinstrument		
			12.2. Upplupna kostnader och förutbetalda intäkter		

(miljoner EUR ⁽¹⁾)

Tillgångar ⁽²⁾	Rapporteringsår	Föregående år	Skulder	Rapporteringsår	Föregående år
10. Poster under avveckling			12.3. Diverse		
11. Övriga tillgångar			13. Avsättningar		
11.1. Euroområdet mynt			14. Värderingskonton		
11.2. Materiella och immateriella anläggningstillgångar			15. Kapital och reserver		
11.3. Övriga finansiella tillgångar			15.1. Kapital		
11.4. Marknadsvärde derivatinstrument			15.2. Reserver		
11.5. Förutbetalda kostnader och upplupna intäkter			16. Årets vinst		
11.6. Diverse					
12. Årets förlust					
		Summa tillgångar		Summa skulder	

⁽¹⁾ ECB kan även publicera det exakta beloppet eller belopp som avrundats på annat sätt.

⁽²⁾ Tillgångarna får också publiceras ovanför skulderna.”

RIKTLINJER

EUROPEISKA CENTRALBANKEN

EUROPEISKA CENTRALBANKENS RIKTLINJE

av den 17 juli 2009

om ändring av riktlinje ECB/2006/16 om den rättsliga ramen för redovisning och finansiell rapportering inom Europeiska centralbankssystemet**(ECB/2009/18)**

(2009/595/EG)

ECB-RÅDET HAR ANTAGIT DENNA RIKTLINJE

tering inom Europeiska centralbankssystemet ⁽³⁾ behöver ändras för att spegla dessa förändringar.

med beaktande av stadgan för Europeiska centralbankssystemet och Europeiska centralbanken (nedan kallad ECBS-stadgan), särskilt artiklarna 12.1, 14.3 och 26.4,

HÄRIGENOM FÖRESKRIVS FÖLJANDE.

Artikel 1

Ändringar

med beaktande av Europeiska centralbankens allmänna råds medverkan enligt artikel 47.2 andra och tredje strecksatserna i ECBS-stadgan, och

Riktlinje ECB/2006/16 ska ändras på följande sätt:

av följande skäl:

1. I artikel 1.1 ska följande definition läggas till:

(1) Riktlinje ECB/2009/10 av den 7 maj 2009 om ändring av riktlinje ECB/2000/7 om Eurosystemets penningpolitiska instrument och förfaranden ⁽¹⁾ ger kreditinstitut, som på grund av sin specifika institutionella karaktär enligt gemenskapsrätten omfattas av tillsyn som är likvärdig med den tillsyn som de behöriga nationella myndigheterna utför, tillträde till Eurosystemets öppna marknadstransaktioner och stående faciliteter.

"i) *kreditinstitut*: antingen a) ett kreditinstitut enligt artikel 2 och artikel 4.1 a i Europaparlamentets och rådets direktiv 2006/48/EG av den 14 juni 2006 om rätten att starta och driva verksamhet i kreditinstitut (omarbetning) ^(*), såsom detta har genomförts i nationell lagstiftning, som är föremål för tillsyn av en behörig myndighet, eller b) ett annat kreditinstitut enligt artikel 101.2 i fördraget som omfattas av likvärdig tillsyn som den tillsyn som en behörig myndighet utövar.

(*) EUT L 177, 30.6.2006, s. 1."

(2) Genom beslut ECB/2009/16 av den 2 juli 2009 om genomförandet av programmet för köp av säkerställda obligationer ⁽²⁾ inrättas ett program för köp av säkerställda obligationer.

2. Bilagorna IV–VIII till riktlinje ECB/2006/16 ska ändras i enlighet med bilagan till den här riktlinjen.

(3) Riktlinje ECB/2006/16 av den 10 november 2006 om den rättsliga ramen för redovisning och finansiell rapportering

Artikel 2

Ikraftträdande

Denna riktlinje träder i kraft den 1 juli 2009.

⁽¹⁾ EUT L 123, 19.5.2009, s. 99.

⁽²⁾ EUT L 175, 4.7.2009, s. 18.

⁽³⁾ EUT L 348, 11.12.2006, s. 1.

*Artikel 3***Adressater**

Denna riktlinje ska tillämpas på alla centralbanker i Eurosystemet.

Utfärdad i Frankfurt am Main den 17 juli 2009.

På ECB-rådets vägnar
Jean-Claude TRICHET
ECB:s ordförande

BILAGA

Bilagorna IV–VIII till riktlinje ECB/2006/16 ska ändras på följande sätt:

1. Tabellen "Tillgångar" i bilaga IV ska ersättas med följande:

"TILLGÅNGAR

Balansräkningspost ⁽¹⁾		Beskrivning av balansposten	Värderingsprincip	Tillämpning ⁽²⁾	
Tillgångar					
1.	1.	Guld och guldfordringar	Fysiskt guld (dvs. tackor, mynt, plåtar, klimpar) i lager eller "på ingående". Icke-fysiskt guld, t.ex. tillgodohavanden på guldavistakonton (ej fördelade konton) eller i visstidsdeposition samt fordringar i guld härrörande från följande transaktioner: i) upp- eller nedgraderingstransaktioner och ii) plats- eller renhetssvappar i guld där skillnaden mellan frisläppande och erhållande är mer än en öppethållandedag	Marknadskurs	Obligatorisk
2.	2.	Fordringar i utländsk valuta på hemmahörande utanför euroområdet	Fordringar i utländsk valuta på motparter hemmahörande utanför euroområdet, inbegripet mellan- och överstatliga institutioner samt centralbanker utanför euroområdet		
2.1	2.1	Fordringar på Internationella valutafonden (IMF)	<p>a) <i>Dragningsrätter inom reservtranchen (netto)</i></p> <p>Den nationella kvoten minus tillgodohavanden i euro som IMF förfogar över. IMF:s konto nr 2 (eurokonto för administrativa omkostnader) får inräknas i denna post eller i posten "Skulder i euro till hemmahörande utanför euroområdet"</p> <p>b) <i>Särskilda dragningsrätter</i></p> <p>Innehav av särskilda dragningsrätter (brutto)</p> <p>c) <i>Övriga fordringar</i></p> <p>Det allmänna lånearrangemanget, lån enligt särskilda låneavtal, inlåning inom ramen för IMF:s Poverty Reduction and Growth Facility</p>	<p>a) <i>Dragningsrätter inom reservtranchen (netto)</i></p> <p>Nominellt värde, omräknat till aktuell valutakurs</p> <p>b) <i>Särskilda dragningsrätter</i></p> <p>Nominellt värde, omräknat till aktuell valutakurs</p> <p>c) <i>Övriga fordringar</i></p> <p>Nominellt värde, omräknat till aktuell valutakurs</p>	<p>Obligatorisk</p> <p>Obligatorisk</p> <p>Obligatorisk</p>

Balansräkningspost (*)	Beskrivning av balansposten	Värderingsprincip	Tillämpning (*)
Tillgångar			
3.	3.	Fordringar i utländsk valuta på hemmahörande i euroområdet	
	a) <i>Investeringar i värdepapper inom euroområdet (som inte ingår i tillgångsposten "Övriga finansiella tillgångar")</i> Skuldsedlar och obligationer, växlar, nollkupongobligationer och penningmarknadspapper, egetkapitalinstrument som hålls som en del av valutareserven, alla utgivna av hemmahörande i euroområdet	a) i) <i>Andra omsättningsbara instrument än sådana som innehas till förfallo dagen</i> Marknadskurs och aktuell valutakurs Eventuella över- eller underkurser amorteras	Obligatorisk
		a) ii) <i>Omsättningsbara instrument som klassas som "innehas till förfallo dagen"</i> Anskaffningskostnad minus eventuella förluster och aktuell valutakurs Eventuella över- eller underkurser amorteras	Obligatorisk
		a) iii) <i>Ej omsättningsbara värdepapper</i> Anskaffningskostnad minus eventuella förluster och aktuell valutakurs Eventuella över- eller underkurser amorteras	Obligatorisk
		a) iv) <i>Omsättningsbara egetkapitalinstrument</i> Marknadskurs och aktuell valutakurs	Obligatorisk
	b) <i>Övriga fordringar på hemmahörande i euroområdet (som inte ingår i tillgångsposten "Övriga finansiella tillgångar")</i> Lån, inlåning, omvända repor, och diverse utlåning	b) <i>Övriga fordringar</i> Inlåning till övrig utlåning till nominellt värde, omräknade till aktuell valutakurs	Obligatorisk
4.	4.	Fordringar i euro på hemmahörande utanför euroområdet	
4.1	4.1	Banktillgodohavanden, värdepapper och lån	
	a) <i>Tillgodohavanden hos banker utanför euroområdet (som inte ingår i tillgångsposten "Övriga finansiella tillgångar")</i> Löpande räkningar, inlåning med fast löptid, dagslån. Omvända repor med anknytning till hanteringen av värdepapper noterade i euro	a) <i>Tillgodohavanden hos banker utanför euroområdet</i> Nominellt värde	Obligatorisk

Balansräkningspost (*)	Beskrivning av balansposten	Värderingsprincip	Tillämpning (?)		
Tillgångar					
	<p>b) <i>Investeringar i värdepapper utanför euroområdet (som inte ingår i tillgångsposten "Övriga finansiella tillgångar")</i></p> <p>Egetkapitalinstrument, skuldsedlar och obligationer, växlar, noll-kupong-obligationer och penningmarknadspapper, utgivna av hemmahörande utanför euroområdet</p>	<p>b) i) <i>Andra omsättningsbara instrument än sådana som innehas till förfalldagen</i></p> <p>Marknadskurs</p> <p>Eventuella över- eller underkurser amorteras</p> <p>b) ii) <i>Omsättningsbara instrument som klassas som "innehas till förfalldagen"</i></p> <p>Anskaffningskostnad minus eventuella förluster</p> <p>Eventuella över- eller underkurser amorteras</p> <p>b) iii) <i>Ej omsättningsbara värdepapper</i></p> <p>Anskaffningskostnad minus eventuella förluster</p> <p>Eventuella över- eller underkurser amorteras</p> <p>b) iv) <i>Omsättningsbara egetkapitalinstrument</i></p> <p>Marknadskurs</p>	<p>Obligatorisk</p> <p>Obligatorisk</p> <p>Obligatorisk</p> <p>Obligatorisk</p>		
	<p>c) <i>Andra lån utanför euroområdet än sådana som ingår i tillgångsposten "Övriga finansiella tillgångar"</i></p>	<p>c) <i>Lån utanför euroområdet</i></p> <p>Inlåning till nominellt värde</p>	<p>Obligatorisk</p>		
	<p>d) <i>Värdepapper emitterade av enheter utanför euroområdet (som inte ingår i tillgångsposten "Övriga finansiella tillgångar")</i></p> <p>Värdepapper utgivna av över- eller mellanstatliga organisationer som t.ex. Europeiska investeringsbanken, oberoende av deras geografiska belägenhet</p>	<p>d) i) <i>Andra omsättningsbara instrument än sådana som innehas till förfalldagen</i></p> <p>Marknadskurs</p> <p>Eventuella över- eller underkurser amorteras</p> <p>d) ii) <i>Omsättningsbara instrument som klassas som "innehas till förfalldagen"</i></p> <p>Anskaffningskostnad minus eventuella förluster</p> <p>Eventuella över- eller underkurser amorteras</p> <p>d) iii) <i>Ej omsättningsbara värdepapper</i></p> <p>Anskaffningskostnad minus eventuella förluster</p> <p>Eventuella över- eller underkurser amorteras</p>	<p>Obligatorisk</p> <p>Obligatorisk</p> <p>Obligatorisk</p>		
4.2	4.2	Fordringar som uppkommit inom ramen för kreditfaciliteten inom ERM2	Utlåning enligt villkoren för ERM2	Nominellt värde	Obligatorisk

Balansräkningspost ⁽¹⁾		Beskrivning av balansposten	Värderingsprincip	Tillämpning ⁽²⁾	
Tillgångar					
5.	5.	Utlåning i euro till kreditinstitut i euroområdet relaterad till penningpolitiska transaktioner	Posterna 5.1–5.5: Transaktioner avseende de olika penningpolitiska instrument som beskrivs i bilaga I till riktlinje ECB/2000/7 av den 31 augusti 2000 om Eurosystemets penningpolitiska instrument och förfaranden ⁽³⁾		
5.1	5.1	Huvudsakliga refinansieringstransaktioner	Regelbundna likviditetsskapande reverserade transaktioner som genomförs veckovis, oftast med en veckas löptid	Nominellt värde eller repokostnaden	Obligatorisk
5.2	5.2	Långfristiga refinansieringstransaktioner	Regelbundna likviditetsskapande reverserade transaktioner som genomförs månadsvis, oftast med tre månaders löptid	Nominellt värde eller repokostnaden	Obligatorisk
5.3	5.3	Finjusterande reverserade transaktioner	Reverserade transaktioner som genomförs vid behov i finjusteringssyfte	Nominellt värde eller repokostnaden	Obligatorisk
5.4	5.4	Strukturella reverserade transaktioner	Reverserade transaktioner som justerar Eurosystemets strukturella ställning gentemot den finansiella sektorn	Nominellt värde eller repokostnaden	Obligatorisk
5.5	5.5	Utlåningsfacilitet	Facilitet för likviditet över natten till i förväg fastställd ränta mot godtagbara tillgångar som säkerhet (stående facilitet)	Nominellt värde eller repokostnaden	Obligatorisk
5.6	5.6	Fordringar avseende marginalsäkerheter	Tilläggs kredit till kreditinstitut härrörande från värdeökningar för underliggande tillgångar avseende annan kredit till dessa kreditinstitut	Nominellt värde eller anskaffningskostnad	Obligatorisk
6.	6.	Övriga fordringar i euro på kreditinstitut i euroområdet	Löpande räkningar, inlåning med fast löptid, dagslån, omvända repor med anknytning till förvaltningen av värdepappersportföljer i tillgångsposten "Värdepapper i euro utgivna av hemmahörande i euroområdet" (inbegripet transaktioner till följd av omvandling av euroområdets tidigare valutareserver) samt övriga fordringar. Korrespondentkonton hos icke inhemska kreditinstitut i euroområdet. Övriga fordringar och transaktioner som inte hör samman med penningpolitiska transaktioner i Eurosystemet. Eventuella fordringar som härrör från en nationell centralbanks penningpolitiska transaktioner innan den blev medlem av Eurosystemet	Nominellt värde eller anskaffningskostnad	Obligatorisk

Balansräkningspost (*)		Beskrivning av balansposten	Värderingsprincip	Tillämpning (?)
Tillgångar				
7.	7.	Värdepapper i euro utgivna av hemmahörande i euroområdet		
7.1	7.1	Värdepapper som innehas i penningpolitiska syften	<p>Värdepapper som emitterats i euroområdet och innehas i penningpolitiska syften. ECB-skuldcertifikat inköpta i finjusterings-syfte</p>	<p>i) <i>Andra omsättningsbara instrument än sådana som innehas till förfalldagen</i> Marknadskurs Eventuella över- eller underkurser amorteras</p> <p>Obligatorisk</p> <p>ii) <i>Omsättningsbara instrument som klassas som "innehas till förfalldagen"</i> Anskaffningskostnad minus eventuella förluster Eventuella över- eller underkurser amorteras</p> <p>Obligatorisk</p> <p>iii) <i>Ej omsättningsbara värdepapper</i> Anskaffningskostnad minus eventuella förluster Eventuella över- och underkurser avskrivs</p> <p>Obligatorisk</p>
7.2	7.2	Andra värdepapper	<p>Andra värdepapper än sådana som ingår i tillgångsposterna 7.1 "Värdepapper som innehas i penningpolitiska syften" och 11.3 "Övriga finansiella tillgångar"; skuldsedlar och obligationer, växlar, nollkupongobligationer, penningmarknadspapper som innehas i fast räkning, inbegripet statspapper från tiden före EMU, denominerade i euro, egetkapitalinstrument</p>	<p>i) <i>Andra omsättningsbara instrument än sådana som innehas till förfalldagen</i> Marknadskurs Eventuella över- eller underkurser amorteras</p> <p>Obligatorisk</p> <p>ii) <i>Omsättningsbara instrument som klassas som "innehas till förfalldagen"</i> Anskaffningskostnad minus eventuella förluster Eventuella över- eller underkurser amorteras</p> <p>Obligatorisk</p> <p>iii) <i>Ej omsättningsbara värdepapper</i> Anskaffningskostnad minus eventuella förluster Eventuella över- och underkurser avskrivs</p> <p>Obligatorisk</p> <p>iv) <i>Omsättningsbara egetkapitalinstrument</i> Marknadskurs</p> <p>Obligatorisk</p>

Balansräkningspost (*)		Beskrivning av balansposten	Värderingsprincip	Tillämpning (*)	
Tillgångar					
8.	8.	Fordringar i euro på den offentliga sektorn	Fordringar på den offentliga sektorn härrörande från tiden före EMU (ej omsättningsbara värdepapper, lån)	In- och utlåning till nominellt värde, ej omsättningsbara värdepapper till anskaffningskostnaden	Obligatorisk
—	9.	Fordringar inom Eurosystemet- (*)			
—	9.1	Andel i ECB (*)	Balanspost endast för nationella centralbanker. Varje nationell centralbanks andel i ECB:s kapital enligt fördraget och respektive fördelningsnyckel samt överföringar i enlighet med artikel 49.2 i stadgan	Anskaffningskostnad	Obligatorisk
—	9.2	Fordringar motsvarande överföring av valutareserver (*)	Balanspost endast för nationella centralbanker. Fordringar i euro på ECB avseende de första (och de därpå följande) fördragsenliga överföringarna av valutareserver	Nominellt värde	Obligatorisk
—	9.3	Fordringar med anknytning till skuldebrev som täcker emission av ECB-skuldcertifikat (*)	Balanspost endast för ECB. Skuldebrev utgivna av nationella centralbanker p.g.a. <i>back-to-back</i> -avtalet i samband med ECB-skuldcertifikat	Nominellt värde	Obligatorisk
—	9.4	Nettofordringar relaterade till tilldelningen av eurosedlar inom Eurosystemet- (*) (*)	För de nationella centralbankerna: nettofordringar relaterade till tillämpningen av fördelningsnyckeln för sedlar, dvs. inbegripet balanser inom Eurosystemet i samband med ECB:s sedelutgivning, utjämningsbeloppen och deras motposter i enlighet med beslut ECB/2001/16 av den 6 december 2001 om fördelning av de monetära inkomsterna för de deltagande medlemsstaternas nationella centralbanker från och med räkenskapsåret 2002 (*) För ECB: fordringar relaterade till ECB:s sedelutgivning enligt beslut ECB/2001/15	Nominellt värde	Obligatorisk

Balansräkningspost (*)	Beskrivning av balansposten	Värderingsprincip	Tillämpning (?)		
Tillgångar					
—	9.5	Övriga fordringar inom Eurosystemet (netto) (*)	Nettopositionen för följande delposter: a) Nettofordringar härrörande från TARGET-konton och motsvarande konton tillhörande de nationella centralbankerna, dvs. nettot av fordringar och skulder – se även skuldposten "Övriga skulder inom Eurosystemet (netto)" b) Fordringar på grund av skillnader mellan monetära inkomster som ska läggas samman och återfördelas. Gäller endast tidsperioden mellan bokföringen av monetära inkomster i samband med årsslutet och avräkningen den sista arbetsdagen i januari varje år c) Andra fordringar inom Eurosystemet som kan uppkomma, inbegripet den interimistiska fördelningen på de nationella centralbankerna av ECB:s inkomster från utelöpande sedlar (*)	a) Nominellt värde b) Nominellt värde c) Nominellt värde	Obligatorisk Obligatorisk Obligatorisk
9.	10.	Poster under avveckling	Saldon på avvecklingskonton (fordringar), inbegripet ej inlösta checkar	Nominellt värde	Obligatorisk
9.	11.	Övriga tillgångar			
9.	11.1.	Euroområdets mynt	Euromynt som inte har en nationell centralbank som laglig utgivare	Nominellt värde	Obligatorisk
9.	11.2.	Materiella och immateriella anläggningstillgångar	Mark och byggnader, möbler och inventarier inbegripet datorutrustning, datorprogramvara	Anskaffningskostnad minus avskrivning Avskrivningstid: — Datorer och tillhörande maskin- och programvara samt motorfordon: 4 år — Inventarier, möbler och maskiner i byggnader: 10 år — Byggnader och större kapitaliserade utgifter för renovering: 25 år Kapitalisering av utgifter: beloppsbaserat (under 10 000 euro exkl. moms: ingen kapitalisering)	Rekommenderad

Balansräkningspost ⁽¹⁾		Beskrivning av balansposten	Värderingsprincip	Tillämpning ⁽²⁾	
Tillgångar					
9.	11.4	Omvärderingseffekter för instrument utanför balansräkningen	Omvärderingsresultat för valutaterminer, valutasvappar, räntesvappar, FRA-kontrakt, värdepappersterminer, valutatransaktioner avista från och med affärsdagen till likviddagen	Nettopositionen mellan termin och avista till marknadsvalkursen	Obligatorisk
9.	11.5	Upplupna intäkter och förutbetalda kostnader	Inkomster som förfaller till betalning i framtiden men som avser rapporteringsperioden. Förutbetalda kostnader och upplupen ränta (dvs. upplupen ränta inköpt med ett värdepapper)	Nominellt värde, utländsk valuta omräknad till marknadskursen	Obligatorisk
9.	11.6	Diverse	Förskott, lån, andra mindre poster. Temporärt värderingskonto (balanspost bara under året; realiserade förluster på omvärderingsdagar under året som inte täcks av respektive värderingskonto i skuldposten "Värderingskonto"). Lån på förtroendebasis. Investeringar med anknytning till kunders guldinlåning. Mynt i nationell (euroområdes-) valuta. Löpande kostnader (ackumulerad nettoförlust), föregående års förlust före täckning. Nettopen-sionstillgångar	Nominellt värde eller anskaffningskostnad <i>Temporära värderingskonton</i> Omvärderingsskillnaden mellan genomsnittskostnaden och marknadsvärdet; utländsk valuta omräknad till marknadskursen <i>Investeringar med anknytning till kunders guldinlåning</i> Marknadskurs	Rekommenderad <i>Temporära värderingskonton:</i> Obligatorisk <i>Investeringar med anknytning till kunders guldinlåning:</i> Obligatorisk
—	12.	Årets förlust		Nominellt värde	Obligatorisk

(*) Post som bör harmoniseras. Se skäl 4 i denna riktlinje.

(1) Siffrorna i den första kolumnen avser balansräkningens utformning enligt bilagorna V, VI och VII (Eurosysteemets veckobalansräkning och konsoliderade årsbalansräkning). Siffrorna i den andra kolumnen avser balansräkningens utformning i bilaga VIII (årsbalansräkning för en centralbank). De poster som försetts med ett '(*)' konsolideras i Eurosysteemets veckobalansräkning.

(2) Reglerna för sammanställning och värdering som framgår av denna bilaga ska betraktas som obligatoriska för ECB:s bokföring och för alla materiella tillgångar och skulder i de nationella centralbankernas bokföring som är väsentliga för Eurosysteemet (dvs. väsentliga för Eurosysteemets funktion).

(3) EGT L 310, 11.12.2000, s. 1.

(4) EGT L 337, 20.12.2001, s. 55."

2. Tabellen med rubriken "Eurosystemets konsoliderade veckobalansräkning: Uppställningsform för publicering närmast efter kvartalsslut" i bilaga V ska ersättas med följande:

"Eurosystemets konsoliderade veckobalansräkning: Uppställningsform för publicering närmast efter kvartalsslut

(miljoner EUR)

Tillgångar ⁽¹⁾	Ställning per den ...	Förändringar jämfört med föregående vecka avseende		Skulder	Ställning per den ...	Förändringar jämfört med föregående vecka avseende	
		transaktioner	justeringar vid kvartalets slut			transaktioner	justeringar vid kvartalets slut
1. Guld och guldfordringar 2. Fordringar i utländsk valuta på hemmahörande utanför euroområdet 2.1 Fordringar på IMF 2.2 Banktillgodohavanden och värdepapper, externa lån och andra externa tillgångar 3. Fordringar i utländsk valuta på hemmahörande i euroområdet 4. Fordringar i euro på hemmahörande utanför euroområdet 4.1 Banktillgodohavanden, värdepapper och lån 4.2 Fordringar som uppkommit inom ramen för kreditfaciliteten inom ERM2 5. Utlåning i euro till kreditinstitut i euroområdet relaterad till penningpolitiska transaktioner 5.1 Huvudsakliga refinansieringstransaktioner 5.2 Långfristiga refinansieringstransaktioner 5.3 Finjusterande reverserade transaktioner 5.4 Strukturella reverserade transaktioner 5.5 Utlåningsfacilitet 5.6 Fordringar avseende marginalsäkerheter 6. Övriga fordringar i euro på kreditinstitut i euroområdet 7. Värdepapper i euro utgivna av hemmahörande i euroområdet 7.1 Värdepapper som innehas i penningpolitiska syften 7.2 Andra värdepapper 8. Fordringar i euro på den offentliga sektorn 9. Övriga tillgångar				1. Utelöpande sedlar 2. Skulder i euro till kreditinstitut i euroområdet relaterade till penningpolitiska transaktioner 2.1 Löpande räkningar (inklusive kassakrav) 2.2 Inlåningsfacilitet 2.3 Inlåning med fast löptid 2.4 Finjusterande reverserade transaktioner 2.5 Inlåning relaterad till marginalsäkerheter 3. Övriga skulder i euro till kreditinstitut i euroområdet 4. Emitterade skuldcertifikat 5. Skulder i euro till övriga hemmahörande i euroområdet 5.1 Offentlig sektor 5.2 Övriga skulder 6. Skulder i euro till hemmahörande utanför euroområdet 7. Skulder i utländsk valuta till hemmahörande i euroområdet 8. Skulder i utländsk valuta till hemmahörande utanför euroområdet 8.1 Inlåning, saldon och övriga skulder 8.2 Skulder som uppkommit inom ramen för kreditfaciliteten inom ERM2 9. Motpost till särskilda dragningsrätter som tilldelats av IMF 10. Övriga skulder 11. Värderegleringskonton 12. Kapital och reserver			
Summa tillgångar				Summa skulder			

Totalsummorna kan avvika från delsummorna på grund av avrundning.

⁽¹⁾ Tillgångarna får också publiceras ovanför skulderna."

3. Tabellen med rubriken "Eurosystemets konsoliderade veckobalansräkning: Uppställningsform för publicering under kvartalet" i bilaga VI ska ersättas med följande:

"Eurosystemets konsoliderade veckobalansräkning: Uppställningsform för publicering under kvartalet

(miljoner EUR)

Tillgångar ⁽¹⁾	Ställning per den ...	Förändringar jämfört med föregående vecka avseende transaktioner	Skulder	Ställning per den ...	Förändringar jämfört med föregående vecka avseende transaktioner
1. Guld och guldfordringar 2. Fordringar i utländsk valuta på hemmahörande utanför euroområdet 2.1 Fordringar på IMF 2.2 Banktillgodohavanden och värdepapper, externa lån och andra externa tillgångar 3. Fordringar i utländsk valuta på hemmahörande i euroområdet 4. Fordringar i euro på hemmahörande utanför euroområdet 4.1 Fordringar i euro på hemmahörande utanför euroområdet 4.2 Fordringar som uppkommit inom ramen för kreditfaciliteten inom ERM2 5. Utlåning i euro till kreditinstitut i euroområdet relaterad till penningpolitiska transaktioner 5.1 Huvudsakliga refinansieringstransaktioner 5.2 Långfristiga refinansieringstransaktioner 5.3 Finjusterande reverserade transaktioner 5.4 Strukturella reverserade transaktioner 5.5 Utlåningsfacilitet 5.6 Fordringar avseende marginalsäkerheter 6. Övriga fordringar i euro på kreditinstitut i euroområdet 7. Värdepapper i euro utgivna av hemmahörande i euroområdet 7.1 Värdepapper som innehas i penningpolitiska syften 7.2 Andra värdepapper 8. Fordringar i euro på den offentliga sektorn 9. Övriga tillgångar			1. Utelöpande sedlar 2. Skulder i euro till kreditinstitut i euroområdet relaterade till penningpolitiska transaktioner 2.1 Löpande räkningar (inklusive kassakrav) 2.2 Inlåningsfacilitet 2.3 Inlåning med fast löptid 2.4 Finjusterande reverserade transaktioner 2.5 Inlåning relaterad till marginalsäkerheter 3. Övriga skulder i euro till kreditinstitut i euroområdet 4. Emitterade skuldcertifikat 5. Skulder i euro till övriga hemmahörande i euroområdet 5.1 Offentlig sektor 5.2 Övriga skulder 6. Skulder i euro till hemmahörande utanför euroområdet 7. Skulder i utländsk valuta till hemmahörande i euroområdet 8. Skulder i utländsk valuta till hemmahörande utanför euroområdet 8.1 Inlåning, saldon och övriga skulder 8.2 Skulder som uppkommit inom ramen för kreditfaciliteten inom ERM2 9. Motpost till särskilda dragningsrätter som tilldelats av IMF 10. Övriga skulder 11. Värderegleringskonton 12. Kapital och reserver		
Summa tillgångar			Summa skulder		

Totalsummorna kan avvika från delsummorna på grund av avrundning.

⁽¹⁾ Tillgångarna får också publiceras ovanför skulderna."

4. Tabellen med rubriken "Eurosystemets konsoliderade årsbalansräkning" i bilaga VII ska ersättas med följande:

"Eurosystemets konsoliderade årsbalansräkning

(miljoner EUR)

Tillgångar ⁽¹⁾	Rapporteringsår	Föregående år	Skulder	Rapporteringsår	Föregående år
1. Guld och guldfordringar 2. Fordringar i utländsk valuta på hemmahörande utanför euroområdet 2.1 Fordringar på IMF 2.2 Banktillgodohavanden och värdepapper, externa lån och andra externa tillgångar 3. Fordringar i utländsk valuta på hemmahörande i euroområdet 4. Fordringar i euro på hemmahörande utanför euroområdet 4.1 Banktillgodohavanden, värdepapper och lån 4.2 Fordringar som uppkommit inom ramen för kreditfaciliteten inom ERM2 5. Utlåning i euro till kreditinstitut i euroområdet relaterad till penningpolitiska transaktioner 5.1 Huvudsakliga refinansieringstransaktioner 5.2 Långfristiga refinansieringstransaktioner 5.3 Finjusterande reverserade transaktioner 5.4 Strukturella reverserade transaktioner 5.5 Utlåningsfacilitet 5.6 Fordringar avseende marginalsäkerheter 6. Övriga fordringar i euro på kreditinstitut i euroområdet 7. Värdepapper i euro utgivna av hemmahörande i euroområdet 7.1 Värdepapper som innehas i penningpolitiska syften 7.2 Andra värdepapper 8. Fordringar i euro på den offentliga sektorn 9. Övriga tillgångar			1. Utelöpande sedlar 2. Skulder i euro till kreditinstitut i euroområdet relaterade till penningpolitiska transaktioner 2.1 Löpande räkningar (inklusive kassakrav) 2.2 Inlåningsfacilitet 2.3 Inlåning med fast löptid 2.4 Finjusterande reverserade transaktioner 2.5 Inlåning relaterad till marginalsäkerheter 3. Övriga skulder i euro till kreditinstitut i euroområdet 4. Övriga skulder i euro till kreditinstitut i euroområdet 5. Skulder i euro till övriga hemmahörande i euroområdet 5.1 Offentlig sektor 5.2 Offentlig sektor 6. Skulder i euro till hemmahörande utanför euroområdet 7. Skulder i utländsk valuta till hemmahörande i euroområdet 8. Skulder i utländsk valuta till hemmahörande utanför euroområdet 8.1 Inlåning, saldon och övriga skulder 8.2 Skulder som uppkommit inom ramen för kreditfaciliteten inom ERM2 9. Skulder som uppkommit inom ramen för kreditfaciliteten inom ERM2 10. Övriga skulder 11. Värderegleringskonton 12. Kapital och reserver		
Summa tillgångar			Summa skulder		

Totalsummorna kan avvika från delsummorna på grund av avrundning.

⁽¹⁾ Tillgångarna får också publiceras ovanför skulderna."

5. Tabellen med rubriken "Årsbalansräkning för en centralbank" i bilaga VIII ska ersättas med följande:

"Årsbalansräkning för en centralbank" ⁽¹⁾

(miljoner EUR ⁽²⁾)

Tillgångar ⁽³⁾	Rapporteringsår	Föregående år	Skulder	Rapporteringsår	Föregående år
1. Guld och guldfordringar			1. Årets förlust (*)		
2. Fordringar i utländsk valuta på hemmahörande utanför euroområdet			2. Skulder i euro till kreditinstitut i euroområdet relaterade till penningpolitiska transaktioner		
2.1 Fordringar på IMF			2.1 Skulder i euro till kreditinstitut i euroområdet relaterade till penningpolitiska transaktioner		
2.2 Banktillgodohavanden och värdepapper, lån och andra tillgångar			2.2 Inlåningsfacilitet		
3. Fordringar i utländsk valuta på hemmahörande i euroområdet			2.3 Inlåning med fast löptid		
4. Fordringar i euro på hemmahörande utanför euroområdet			2.4 Finjusterande reverserade transaktioner		
4.1 Banktillgodohavanden, värdepapper och lån			2.5 Inlåning relaterad till marginalsäkerheter		
4.2 Fordringar som uppkommit inom ramen för kreditfaciliteten inom ERM2			3. Övriga skulder i euro till kreditinstitut i euroområdet		
5. Utlåning i euro till kreditinstitut i euroområdet relaterad till penningpolitiska transaktioner			4. Emitterade skuldcertifikat		
5.1 Huvudsakliga refinansieringstransaktioner			5. Skulder i euro till övriga hemmahörande i euroområdet		
5.2 Långfristiga refinansieringstransaktioner			5.1 Offentlig sektor		
5.3 Finjusterande reverserade transaktioner			5.2 Övriga skulder		
5.4 Strukturella reverserade transaktioner			6. Skulder i euro till hemmahörande utanför euroområdet		
5.5 Utlåningsfacilitet			7. Skulder i utländsk valuta till hemmahörande i euroområdet		
5.6 Fordringar avseende marginalsäkerheter			8. Skulder i utländsk valuta till hemmahörande utanför euroområdet		
6. Övriga fordringar i euro på kreditinstitut i euroområdet			8.1 Inlåning, saldon och övriga skulder		
7. Värdepapper i euro utgivna av hemmahörande i euroområdet			8.2 Skulder som uppkommit inom ramen för kreditfaciliteten inom ERM2		
7.1 Värdepapper som innehas i penningpolitiska syften			9. Motpost till särskilda dragningsrätter som tilldelats av IMF		
7.2 Andra värdepapper					
8. Fordringar i euro på den offentliga sektorn					

(miljoner EUR ⁽²⁾)

Tillgångar ⁽³⁾	Rapporteringsår	Föregående år	Skulder	Rapporteringsår	Föregående år
9. Fordringar inom Eurosystemet			10. Skulder inom Eurosystemet		
9.1 Andel i ECB			10.1 Skulder motsvarande överföring av valutareserver		
9.2 Fordringar motsvarande överföring av valutareserver			10.2 Skulder med anknytning till skuldebrev som täcker emission av ECB-skuldcertifikat		
9.3 Fordringar med anknytning till skuldebrev som täcker emission av ECB-skuldcertifikat			10.3 Nettoskulder relaterade till tilldelningen av eurosedlar inom Eurosystemet (*)		
9.4 Nettofordringar relaterade till tilldelningen av eurosedlar inom Eurosystemet (*)			10.4 Övriga skulder inom Eurosystemet (netto) (*)		
9.5 Övriga fordringar inom Eurosystemet (netto) (*)			11. Poster under avveckling		
10. Poster under avveckling			12. Övriga skulder		
11. Övriga tillgångar			12.1 Marknadsvärde derivatinstrument		
11.1 Euroområdet mynt			12.2 Upplupna kostnader och förutbetalda intäkter (*)		
11.2 Materiella och immateriella anläggningstillgångar			12.3 Diverse		
11.3 Övriga finansiella tillgångar			13. Avsättningar		
11.4 Marknadsvärde derivatinstrument			14. Värde regleringskonton		
11.5 Marknadsvärde derivatinstrument (*)			15. Kapital och reserver		
11.6 Diverse			15.1 Kapital		
12. Årets förlust			15.2 Reserver		
			16. Årets vinst		
Summa tillgångar			Summa skulder		

Totalsummorna kan avvika från delsummorna på grund av avrundning.

⁽¹⁾ Rapporteringsreglerna om utelöpande eurosedlar, förräntningen av nettosaldo av fordringar och skulder inom Eurosystemet till följd av tilldelningen av eurosedlar inom Eurosystemet och monetära inkomster ska harmoniseras i de nationella centralbankernas offentliga årsbokslut. De poster som ska harmoniseras är markerade med en asterisk i bilagorna IV, VIII och IX.

⁽²⁾ Centralbanker kan även publicera det exakta beloppet i euro eller belopp som avrundats på annat sätt.

⁽³⁾ Tillgångarna får också publiceras ovanför skulderna.”

III

(Rättsakter som antagits i enlighet med fördraget om Europeiska unionen)

RÄTTSAKTER SOM ANTAGITS I ENLIGHET MED AVDELNING V I
FÖRDRAGET OM EUROPEISKA UNIONEN

BESLUT AV KOMMITTÉN FÖR UTRIKES- OCH SÄKERHETSPOLITIK EUJUST LEX/1/2009

av den 3 juli 2009

om utnämning av chefen för Europeiska unionens samordnade rättsstatsuppdrag i Irak, EUJUST LEX

(2009/596/Gusp)

KOMMITTÉN FÖR UTRIKES- OCH SÄKERHETSPOLITIK HAR
BESLUTAT FÖLJANDE

med beaktande av fördraget om Europeiska unionen, särskilt
artikel 25 tredje stycket,

med beaktande av rådets gemensamma åtgärd 2009/475/Gusp
av den 11 juni 2009 om Europeiska unionens samordnade
rättsstatsuppdrag i Irak, EUJUST LEX ⁽¹⁾, särskilt artikel 9.2, och

av följande skäl:

- (1) Den 11 juni 2009 antog rådet gemensam åtgärd 2009/475/Gusp om Europeiska unionens samordnade rättsstatsuppdrag i Irak, EUJUST LEX. Den gemensamma åtgärden löper ut den 30 juni 2010.
- (2) Enligt artikel 9.2 i gemensam åtgärd 2009/475/Gusp är kommittén för utrikes- och säkerhetspolitik bemyndigad att fatta beslut om utnämning av en uppdragschef.
- (3) Stephen WHITE bör utnännas till chef för EUJUST LEX till och med den 31 december 2009.

HÄRIGENOM FÖRESKRIVS FÖLJANDE.

Artikel 1

Stephen WHITE utses härmed till chef för Europeiska unionens samordnade rättsstatsuppdrag i Irak, EUJUST LEX, med verkan från den 1 juli 2009.

Artikel 2

Detta beslut får verkan samma dag som det antas.

Det ska tillämpas till och med den 31 december 2009.

Utfärdat i Bryssel den 3 juli 2009.

För kommittén för utrikes- och säkerhetspolitik

O. SKOOG

Ordförande

⁽¹⁾ EUT L 156, 19.6.2009, s. 57.

RÅDETS BESLUT 2009/597/Gusp**av den 27 juli 2009****om undertecknande och provisorisk tillämpning av avtalet mellan Europeiska unionen och Republiken Kroatien om Republiken Kroatiens deltagande i Europeiska unionens militära insats i syfte att bidra till avvärjande, förebyggande och bekämpande av piratdåd och väpnade rån utanför Somalias kust (insatsen Atalanta)**

EUROPEISKA UNIONENS RÅD HAR BESLUTAT FÖLJANDE

med beaktande av fördraget om Europeiska unionen, särskilt artikel 24,

med beaktande av ordförandeskapets rekommendation, och

av följande skäl:

- (1) Den 10 november 2008 antog rådet gemensam åtgärd 2008/851/Gusp om Europeiska unionens militära insats i syfte att bidra till avvärjande, förebyggande och bekämpande av piratdåd och väpnade rån utanför Somalias kust ⁽¹⁾ (insatsen Atalanta).
- (2) I artikel 10.3 i den gemensamma åtgärden anges att detaljerade villkor för tredjestaters deltagande ska fastställas i avtal som ska ingås i överensstämmelse med artikel 24 i fördraget.
- (3) Efter att ha fått rådets bemyndigande den 13 september 2004 förhandlade ordförandeskapet, biträtt av generalsekreteraren för Europeiska unionens råd/den höge representanten för den gemensamma utrikes- och säkerhetspolitiken, fram ett avtal mellan Europeiska unionen och Republiken Kroatien om Republiken Kroatiens deltagande i insatsen Atalanta (nedan kallat *avtalet*).
- (4) Avtalet bör undertecknas, med förbehåll för dess ingående.
- (5) Bestämmelserna i avtalet bör tillämpas provisoriskt i avvaktan på dess ikraftträdande.

HÄRIGENOM FÖRESKRIVS FÖLJANDE.

Artikel 1

Undertecknandet av avtalet mellan Europeiska unionen och Republiken Kroatien om Republiken Kroatiens deltagande i Europeiska unionens militära insats i syfte att bidra till avvärjande, förebyggande och bekämpande av piratdåd och väpnade rån utanför Somalias kust (insatsen Atalanta) godkänns härmed på Europeiska unionens vägnar, med förbehåll för avtalets ingående.

Texten till avtalet åtföljer detta beslut.

Artikel 2

Rådets ordförande bemyndigas att utse den eller de personer som ska ha rätt att underteckna avtalet med bindande verkan för Europeiska unionen, med förbehåll för dess ingående.

Artikel 3

I enlighet med artikel 10.2 i avtalet ska avtalet tillämpas provisoriskt från och med dess undertecknande, i avvaktan på dess ikraftträdande.

Artikel 4

Detta beslut får verkan samma dag som det antas.

Artikel 5

Detta beslut ska offentliggöras i *Europeiska unionens officiella tidning*.

Utfärdat i Bryssel den 27 juli 2009.

På rådets vägnar

C. BILDT

Ordförande

⁽¹⁾ EUT L 301, 12.11.2008, s. 33.

ÖVERSÄTTNING

AVTAL

mellan Europeiska unionen och Republiken Kroatien om Republiken Kroatiens deltagande i Europeiska unionens militära insats i syfte att bidra till avvärijande, förebyggande och bekämpande av piratdåd och väpnade rån utanför Somalias kust (insatsen Atalanta)

EUROPEISKA UNIONEN (EU)

å ena sidan, och

REPUBLIKEN KROATIEN,

å andra sidan,

å andra sidan, nedan kallade *parterna*,

SOM BEAKTAR

- Europeiska unionens råds antagande av gemensam åtgärd 2008/851/Gusp om Europeiska unionens militära insats i syfte att bidra till avvärijande, förebyggande och bekämpande av piratdåd och väpnade rån utanför Somalias kust ⁽¹⁾ (insatsen Atalanta),
- EU:s inbjudan till Republiken Kroatien att delta i den EU-ledda insatsen,
- det framgångsrika avslutandet av styrkebidragsprocessen och rekommendationen från EU:s operationschef och EU:s militära kommitté att godkänna deltagandet av Republiken Kroatiens styrkor i den EU-ledda insatsen,
- beslut Atalanta/2/2009 av kommittén för utrikes- och säkerhetspolitik av den 21 april 2009 om godtagande av bidrag från tredjestater till Europeiska unionens militära insats i syfte att bidra till avvärijande, förebyggande och bekämpande av piratdåd och väpnade rån utanför Somalias kust (Atalanta) ⁽²⁾ och beslut Atalanta/3/2009 av kommittén för utrikes- och säkerhetspolitik av den 21 april 2009 om inrättande av en bidragande länders kommitté för Europeiska unionens militära insats i syfte att bidra till avvärijande, förebyggande och bekämpande av piratdåd och väpnade rån utanför Somalias kust (Atalanta) ⁽³⁾, båda ändrade genom beslut Atalanta/5/2009 av kommittén för utrikes- och säkerhetspolitik ⁽⁴⁾,
- Republiken Kroatiens beslut av den 3 april 2009 att delta i insatsen Atalanta.

HAR ENATS OM FÖLJANDE.

*Artikel 1***Deltagande i insatsen**

1. Republiken Kroatien ska ställa sig bakom gemensam åtgärd 2008/851/Gusp om Europeiska unionens militära insats i syfte att bidra till avvärijande, förebyggande och bekämpande av piratdåd och väpnade rån utanför Somalias kust (insatsen Atalanta) och varje gemensam åtgärd eller beslut som innebär att Europeiska unionens råd beslutar att förlänga EU:s militära krishanteringsinsats, i enlighet med bestämmelserna i detta avtal och de arrangemang som krävs för dess genomförande.

2. Republiken Kroatiens bidrag till insatsen Atalanta påverkar inte självständigheten i Europeiska unionens beslutsfattande.

3. Republiken Kroatien ska se till att dess styrkor och personal som deltar i EU:s militära krishanteringsinsats utför sitt uppdrag i enlighet med

- gemensam åtgärd 2008/851/Gusp och eventuella senare ändringar av den,
- insatsplanen, och
- eventuella genomförandeåtgärder.

4. Styrkor och personal som utstationeras till insatsen från Republiken Kroatien ska fullgöra sina uppgifter och uppträda med enbart EU:s militära krishanteringsinsats bästa för ögonen.

⁽¹⁾ EUT L 301, 12.11.2008, s. 33.

⁽²⁾ EUT L 109, 30.4.2009, s. 52.

⁽³⁾ EUT L 119, 14.5.2009, s. 40.

⁽⁴⁾ EUT L 148, 11.6.2009, s. 34.

5. Republiken Kroatien ska i god tid underrätta EU:s operationschef om alla ändringar avseende dess deltagande i insatsen.

Artikel 2

Status för styrkor

1. Statusen för styrkor och personal som utstationerats till insatsen Atalanta från Republiken Kroatien ska regleras av det avtal om styrkornas status som ingåtts mellan Europeiska unionen och Somalia, Djibouti eller varje annat land i regionen med vilket ett sådant avtal har ingåtts för den insatsen eller genom den unilaterala förklaringen om statusen för sådana styrkor som avgetts av Kenya eller varje annat land i regionen som har avgett en sådan förklaring för den insatsen.

2. Statusen för styrkorna och personalen vid högkvarteret eller de delar av kommandot som finns utanför området för den gemensamma insatsen ska regleras genom arrangemang mellan värdstaten för högkvarteret och de berörda delarna av kommandot och Republiken Kroatien.

3. Utan att det påverkar det avtal om styrkornas status som avses i punkt 1 ska Republiken Kroatien utöva jurisdiktion över sina styrkor och sin personal som deltar i EU:s militära kris- hanteringsinsats.

4. Republiken Kroatien ska vara ansvarig för att besvara alla anspråk som kommer från eller rör någon medlem av dess styrkor eller personal i samband med deltagandet i insatsen Atalanta. Republiken Kroatien ska vara ansvarig för att vidta eventuella åtgärder, i synnerhet rättsliga eller disciplinära åtgärder, mot medlemmar av sina styrkor eller sin personal i enlighet med landets lagar och andra författningar.

5. Republiken Kroatien förbinder sig att vid undertecknandet av detta avtal avge en förklaring om att den avstår från skadeståndsanspråk gentemot varje annan stat som deltar i insatsen Atalanta.

6. Europeiska unionens medlemsstater förbinder sig att vid undertecknandet av detta avtal avge en förklaring om att de avstår från skadeståndsanspråk i samband med Republiken Kroatiens deltagande i insatsen Atalanta.

Artikel 3

Villkoren för överföring av tillfångatagna och kvarhållna personer i syfte att de ska åtalas

Om Republiken Kroatien utövar sin jurisdiktion över personer som har begått eller misstänks ha begått piratdåd eller väpnade rån på Somalias territorialvatten, ska överföringen av personer som tillfångatagits i syfte att de ska åtalas och kvarhålls av den EU-ledda marina styrkan (Eunavfor) och beslagtagna egendom i Eunavfors besittning från Eunavfor till Republiken Kroatien, genomföras i enlighet med villkoren i bilagan, vilken utgör en integrerad del av detta avtal.

Artikel 4

Sekretessbelagda uppgifter

Bestämmelserna i avtalet mellan Europeiska unionen och Republiken Kroatien om säkerhetsförfaranden för utbyte av sekretessbelagda uppgifter ⁽¹⁾ ska tillämpas i samband med insatsen Atalanta.

Artikel 5

Befälsordning

1. Alla styrkor och all personal som deltar i EU:s militära kris- hanteringsinsats ska kvarstå fullt ut under respektive nationella myndighets befäl.

2. De nationella myndigheterna ska överföra det operativa och taktiska befälet och/eller kontrollen över sina styrkor och sin personal till EU:s operationschef. EU:s operationschef har rätt att delegera sina befogenheter.

3. Republiken Kroatien ska ha samma rättigheter och skyldigheter när det gäller den dagliga ledningen av insatsen som de av EU:s medlemsstater som deltar i den.

4. EU:s operationschef får när som helst, efter samråd med Republiken Kroatien, begära att bidraget från Republiken Kroatien dras tillbaka.

5. Republiken Kroatien ska utnämna en hög militär representant som ska företräda den nationella kontingenten i EU:s militära kris- hanteringsinsats. Representanten ska samråda med den EU-ledda styrkans befälhavare i alla frågor som rör insatsen och ska ansvara för kontingentens dagliga disciplin.

Artikel 6

Finansiella aspekter

1. Republiken Kroatien ska stå för alla kostnader i samband med deltagandet i insatsen, såvida inte kostnaderna ska betalas av gemensamma medel enligt de rättsliga instrument som avses i artikel 1.1 i detta avtal och i rådets beslut 2008/975/Gusp av den 18 december 2008 om inrättande av en mekanism för att förvalta finansieringen av de gemensamma kostnaderna för Europeiska unionens operationer med militära eller försvarsmässiga konsekvenser (Athena) ⁽²⁾.

2. Insatsen Atalanta ska ge den kroatiska kontingenten logistiskt stöd på kostnadsersättningsbasis på de villkor som fastställts i de genomförandearrangemang som avses i artikel 7. Kostnaderna i samband därmed ska administreras av Athena.

⁽¹⁾ EUT L 116, 29.4.2006, s. 74.

⁽²⁾ EUT L 345, 23.12.2008, s. 96.

3. Vid dödsfall, skador eller förlust som drabbar fysiska eller juridiska personer från den eller de stater där insatsen genomförs ska Republiken Kroatien, när dess ansvar har fastställts, betala skadestånd i enlighet med villkoren i avtalet om styrkornas status, om sådana finns, i enlighet med artikel 2.1 i detta avtal.

Artikel 7

Arrangemang för avtalets genomförande

Alla tekniska och administrativa arrangemang som krävs för att genomföra detta avtal ska fastställas gemensamt av generalsekretären för Europeiska unionens råd/den höge representanten för den gemensamma utrikes- och säkerhetspolitiken eller EU:s operationschef och Republiken Kroatiens behöriga myndigheter.

Artikel 8

Underlåtenhet att uppfylla åtaganden

Om en av parterna underlåter att fullgöra de åtaganden som fastställs i föregående artiklar, ska den andra parten ha rätt att säga upp detta avtal med en månads varsel.

Artikel 9

Tvistlösning

Tvister om tolkningen eller tillämpningen av detta avtal ska lösas på diplomatisk väg mellan parterna.

Artikel 10

Ikraftträdande

1. Detta avtal träder i kraft den första dagen i den första månaden efter det att parterna till varandra har anmält att de interna förfaranden som är nödvändiga för ikraftträdandet har slutförts.

2. Detta avtal ska tillämpas provisoriskt från och med dagen för undertecknandet.

3. Detta avtal ska gälla under hela den tid som Republiken Kroatien bidrar till insatsen.

Utfärdat i Bryssel den 27 juli 2009 i två originalexemplar på engelska.

För Europeiska unionen

För Republiken Kroatien

BILAGA

Bestämmelser om villkoren för överföring av personer som misstänks ha begått piratdåd eller väpnade rån i Somalias territorialvatten och som kvarhålls av den av EU-ledda marina styrkan (Eunavfor), och beslagtagna egendom i Eunavfors besittning, från Eunavfor till Republiken Kroatien och för deras behandling efter sådan överföring

1. Definitioner

I detta avtal gäller följande definitioner:

- a) *piratdåd*: piratdåd enligt definitionen i artikel 101 i Förenta nationerna havsrättskonvention.
- b) *väpnat rån*: handlingar enligt definitionen i led a som begås i en kuststats territorialvatten inom insatsområdet.
- c) *överförd person*: varje person som misstänks ha för avsikt att begå, begår eller har begått piratdåd eller väpnat rån och som överförs av Eunavfor till Republiken Kroatien i enlighet med detta avtal.

2. Allmänna principer

- a) Republiken Kroatien får på Eunavfors begäran samtycka till överföring av personer som kvarhållits av Eunavfor i samband med piratdåd eller väpnat rån samt egendom som i detta sammanhang har beslagtogs av Eunavfor och till att överlämna personerna och egendomen i fråga till sina behöriga myndigheter för utredning och åtal.
- b) Eunavfor ska, när det agerar i enlighet med detta avtal, endast överföra personer till Republiken Kroatiens behöriga brottsbekämpande myndigheter.
- c) Republiken Kroatien bekräftar att, personer som överförs i enlighet med dessa bestämmelser både före och efter överföringen ska behandlas på ett humant sätt och i enlighet med internationella förpliktelser i fråga om mänskliga rättigheter, inklusive förbudet mot tortyr och grym, omänsklig och förnedrande behandling eller bestraffning och förbudet mot godtyckligt kvarhållande samt i enlighet med kravet på en rättvis rättegång.

3. Behandling, åtal och rättegång när det gäller överförda personer

- a) Varje överförd person ska behandlas humant och inte utsättas för tortyr eller grym, omänsklig eller förnedrande behandling eller bestraffning, ska placeras i lämplig inkvartering och få tillräckligt med mat, tillgång till sjukvård och möjlighet att utöva sin religion.
- b) Varje överförd person ska omgående få sitt ärende prövat av en domare eller annan tjänsteman som enligt lag är bemyndigad att utöva dömande makt, vilken utan dröjsmål ska fastställa huruvida kvarhållandet är lagligt och besluta att personen ska frigivas om kvarhållandet inte är lagligt.
- c) Varje överförd person ska ha rätt till rättegång inom rimlig tid eller till frigivning.
- d) När det gäller att fastställa en brottsanklagelse mot en överförd person ska denna person ha rätt till en rättvis och offentlig prövning av en behörig, oberoende och opartisk lagenligt inrättad domstol.
- e) Varje överförd person som blivit anklagad för brott ska betraktas som oskyldig till dess att hans skuld lagligen fastställts.
- f) Envar ska, när det gäller att pröva en anklagelse mot honom för brott, utan åtskillnad ha rätt till följande minimigarantier:
 1. Att omgående och i detalj på ett språk som personen förstår bli underrättad om innebörden av och grunden för anklagelsen mot honom.
 2. Att få tillräckligt med tid och resurser för att förbereda sitt försvar och att få meddela sig med ett juridiskt ombud som personen själv utsett.
 3. Att få sin sak prövad utan onödigt dröjsmål.
 4. Att få sin sak prövad i sin närvaro och att försvara sig personligen eller genom ett juridiskt ombud som personen själv utsett, om han ej har rättegångsbiträde, att bli underrättad om sin rätt till sådant, samt att i varje mål där rättvisans intresse så kräver kostnadsfritt få rättegångsbiträde sig anvisat, om han saknar erforderliga medel att betala för sådant.

5. Att granska, eller få granskade, alla bevis mot honom, inklusive edliga intyg från vittnen som genomförde gripandet, och att utverka att vittnen till hans förmån är närvarande och förhörs på samma villkor som vittnen mot honom.
 6. Att kostnadsfritt få bistånd av tolk om personen inte förstår eller talar det språk som används vid domstolen.
 7. Att inte tvingas att vittna mot sig själv eller att bekänna sig skyldig.
- g) Varje överförd person som döms för ett brott ska ha rätt att få sin fällande dom och påföljd prövad av eller överklagad till en högre domstol i enlighet med Republiken Kroatians lagstiftning.
- h) Republiken Kroatien får inte överföra en överförd person till någon annan stat för utredning eller åtal om inte Eunavfor i förväg skriftligen har samtyckt till detta.
4. Dödsstraff
- Ingen överförd person ska bli dömd till eller riskera att bli dömd till dödsstraff eller bli föremål för en begäran om dödsstraff.
5. Register och underrättelser
- a) Varje överföring ska registreras i en lämplig handling som undertecknats av en företrädare för Eunavfor och en företrädare för Republiken Kroatians behöriga brottsbekämpande myndigheter.
- b) Eunavfor ska till Republiken Kroatien lämna över register över kvarhållanden när det gäller alla överförda personer. Dessa register kommer att så långt det är möjligt visa den överförda personens fysiska tillstånd under kvarhållandet, under överföringen till Republiken Kroatians myndigheter, skälet till att denne har kvarhållits, tidpunkten och platsen för kvarhållandets inledning och alla beslut som fattas i samband med dennes kvarhållande.
- c) Republiken Kroatien har ansvar för att korrekt redovisa alla överförda personer, inbegripet men inte begränsat till att hålla register över eventuell konfiskerad egendom, personens fysiska tillstånd, platsen för kvarhållandet, eventuella anklagelser mot personen och alla betydande beslut som fattats under dennes kvarhållande och rättegång.
- d) Dessa register ska hållas tillgängliga för EU:s och Eunavfors företrädare efter skriftlig begäran till Republiken Kroatians utrikesministerium.
- e) Dessutom ska Republiken Kroatien underrätta Eunavfor om platsen för kvarhållandet för alla personer som överförts enligt detta avtal, all försämring av deras fysiska tillstånd och alla påståenden om dålig behandling. Företrädare för EU och Eunavfor ska ha tillgång till alla personer som överförts enligt detta avtal så länge som dessa hålls i förvar och ska ha rätt att förhöra dem.
- f) Nationella och internationella humanitära organisationer ska på egen begäran få tillstånd att besöka personer som överförts enligt detta avtal.
- g) För att säkerställa att Eunavfor snabbt kan bistå Republiken Kroatien med att ställa upp med vittnen från Eunavfor och lägga fram relevanta bevis ska Republiken Kroatien till Eunavfor meddela sin avsikt att inleda ett brottmålsförfarande mot eventuella överförda personer och en tidsplan för att lägga fram bevis och avlägga vittnesmål.
6. Bistånd från Eunavfor
- a) Eunavfor ska inom ramen för sina medel och resurser bistå Republiken Kroatien i allt med avseende på utredning och åtal av överförda personer.
- b) Eunavfor ska särskilt
1. lämna över register över kvarhållanden, uppställda i enlighet med punkt 5 b i dessa bestämmelser,
 2. behandla alla bevis i enlighet med kraven från Republiken Kroatians berörda myndigheter enligt överenskommelsen i de genomförandearrangemang som beskrivs i punkt 8 nedan,
 3. sträva efter att få fram vittnesmål eller intyg från Eunavfor-personal som är inblandad i alla händelser som har samband med personer som överförts enligt dessa bestämmelser,
 4. överlämna all relevant konfiskerad egendom i Eunavfors besittning.

7. Förhållande till andra rättigheter för överförda personer

Ingenting i dessa bestämmelser är avsett att avvika från eller tolkas som avvikelser från alla rättigheter som en överförd person kan ha enligt tillämplig nationell eller internationell rätt.

8. Genomförandearrangemang

- a) För genomförandet av dessa bestämmelser kan operativa, administrativa och tekniska frågor komma att bli föremål för särskilda genomförandearrangemang som ska godkännas mellan Republiken Kroatiens behöriga myndigheter, å ena sidan, och behöriga EU-myndigheter och behöriga myndigheter i de stater som tillhandahåller en nationell kontingent för Eunavfor, å den andra.
 - b) Genomförandearrangemang kan bland annat omfatta följande:
 1. Fastställande av Republiken Kroatiens behöriga brottsbekämpande myndigheter till vilka Eunavfor kan överföra personer.
 2. Anläggningar där överförda personer kommer att hållas i förvar.
 3. Hantering av dokument, inbegripet sådana som rör insamling av bevis, som kommer att lämnas över till Republiken Kroatiens behöriga brottsbekämpande myndigheter vid överföringen av en person.
 4. Kontaktpunkter för anmälningar.
 5. Formulär som ska användas för överföring.
-

Europeiska centralbanken

2009/594/EG:

- ★ Europeiska centralbankens beslut av den 17 juli 2009 om ändring av beslut ECB/2006/17 om Europeiska centralbankens årsbokslut (ECB/2009/19) 54

RIKTLINJER

Europeiska centralbanken

2009/595/EG:

- ★ Europeiska centralbankens riktlinje av den 17 juli 2009 om ändring av riktlinje ECB/2006/16 om den rättsliga ramen för redovisning och finansiell rapportering inom Europeiska centralbankssystemet (ECB/2009/18) 65

III Rättsakter som antagits i enlighet med fördraget om Europeiska unionen

RÄTTSAKTER SOM ANTAGITS I ENLIGHET MED AVDELNING V I FÖRDRAGET OM EUROPEISKA UNIONEN

2009/596/Gusp:

- ★ Beslut av kommittén för utrikes- och säkerhetspolitik EUJUST LEX/1/2009 av den 3 juli 2009 om utnämning av chefen för Europeiska unionens samordnade rättsstatsuppdrag i Irak, EUJUST LEX 82

2009/597/Gusp:

- ★ Rådets beslut 2009/597/Gusp av den 27 juli 2009 om undertecknande och provisorisk tillämpning av avtalet mellan Europeiska unionen och Republiken Kroatien om Republiken Kroatiens deltagande i Europeiska unionens militära insats i syfte att bidra till avvärjande, förebyggande och bekämpande av piratdåd och väpnade rån utanför Somalias kust (insatsen Atalanta) 83

- Avtal mellan Europeiska unionen och Republiken Kroatien om Republiken Kroatiens deltagande i Europeiska unionens militära insats i syfte att bidra till avvärjande, förebyggande och bekämpande av piratdåd och väpnade rån utanför Somalias kust (insatsen Atalanta) 84

PRENUMERATIONSPRISER 2009 (exkl. moms, inkl. frakt och porto)

<i>Europeiska unionens officiella tidning</i> , L- och C-serierna, endast pappersversion	22 officiella EU-språk	1 000 euro per år (*)
<i>Europeiska unionens officiella tidning</i> , L- och C-serierna, endast pappersversion	22 officiella EU-språk	100 euro per månad (*)
<i>Europeiska unionens officiella tidning</i> , L- och C-serierna, pappersversion + årsutgåva på cd-rom	22 officiella EU-språk	1 200 euro per år
<i>Europeiska unionens officiella tidning</i> , L-serien, endast pappersversion	22 officiella EU-språk	700 euro per år
<i>Europeiska unionens officiella tidning</i> , L-serien, endast pappersversion	22 officiella EU-språk	70 euro per månad
<i>Europeiska unionens officiella tidning</i> , C-serien, endast pappersversion	22 officiella EU-språk	400 euro per år
<i>Europeiska unionens officiella tidning</i> , C-serien, endast pappersversion	22 officiella EU-språk	40 euro per månad
<i>Europeiska unionens officiella tidning</i> , L- och C-serierna, månatlig (kumulativ) utgåva på cd-rom	22 officiella EU-språk	500 euro per år
Tillägg till <i>Europeiska unionens officiella tidning</i> (S-serien), meddelanden och offentliga kontrakt, cd-rom, 2 nummer per vecka	flerspråkig: 23 officiella EU-språk	360 euro per år (= 30 euro per månad)
<i>Europeiska unionens officiella tidning</i> , C-serien – allmänna uttagningsprov	Antal språk beroende på uttagningsprov	50 euro per år

(*) Lösnummerpris: 1–32 sidor: 6 euro
33–64 sidor: 12 euro
Mer än 64 sidor: Priset varierar

Europeiska unionens officiella tidning (EUT) ges ut på EU:s officiella språk, och det går att prenumerera på den i 22 olika språkversioner. Den består av två serier: L (lagstiftning) och C (meddelanden och upplysningar).

Varje språkversion kräver en separat prenumeration.

Enligt rådets förordning (EG) nr 920/2005 som offentliggjordes i EUT L 156 av den 18 juni 2005 är Europeiska unionens institutioner under en övergångsperiod inte skyldiga att avfatta och offentliggöra alla rättsakter på iriska. Den iriska utgåvan av EUT säljs därför separat.

En prenumeration på tillägget till EUT (S-serien: meddelanden och offentliga kontrakt) omfattar en flerspråkig cd-rom med alla de 23 officiella språkversionerna.

Prenumeranter på EUT kan på begäran få de olika bilagorna till tidningen. När en bilaga ges ut meddelas prenumeranterna detta genom ett "meddelande till läsarna" i *Europeiska unionens officiella tidning*.

Försäljning och prenumeration

Publikationsbyrån ger ut publikationer för försäljning som kan beställas från någon av våra kommersiella distributörer. En lista över dessa finns på följande Internetadress:

http://publications.europa.eu/others/agents/index_sv.htm

Via EUR-Lex (<http://eur-lex.europa.eu>) har du kostnadsfritt direkt tillgång till Europeiska unionens lagstiftning. På webbplatsen kan du söka i *Europeiska unionens officiella tidning* samt i fördrag, lagstiftning, rättspraxis och förberedande rättsakter.

Mer information om Europeiska unionen finns på <http://europa.eu>