

Europeiska gemenskapernas
officiella tidning

ISSN 1024-3046

C 256

45. årgången

23 oktober 2002

Svensk utgåva

Meddelanden och upplysningar

Informationsnummer

Innehållsförteckning

Sida

I *Meddelanden*

Kommissionen

2002/C 256/01

Förklarande anmärkningar till Europeiska Gemenskapernas Kombinerade nomenklatur . . . 1



Pris: 54,00 EUR

I

(Meddelanden)

KOMMISSIONEN**FÖRKLARANDE ANMÄRKNINGAR TILL EUROPEISKA GEMENSKAPERNAS
KOMBINERADE NOMENKLATUR**

(2002/C 256/01)

Publikation i enlighet med artikel 10.1 i rådets förordning (EEG) nr 2658/87 av den 23 juli 1987 om tulltaxe- och statistiknomenklaturen och om Gemensamma tulltaxan (EGT L 256, 7.9.1987, s. 1), senast ändrad genom förordning (EG) nr 969/2002 (EGT L 149, 7.6.2002, s. 20).

INNEHÅLLSFÖRTECKNING

	Sida		Sida
Préface	7	14 Vegetabiliska flättningsmaterial; vegetabiliska produkter, inte nämnda eller inbegripna någon annanstans	65
A. Allmänna bestämmelser för tolkning av Kombinerade nomenklaturen	9		
C. Allmänna bestämmelser tillämpliga på både nomenklatur och tullsatser	9	<i>Avdelning III</i>	
		Animaliska och vegetabiliska fetter och oljor samt spaltning produkter av sådana fetter och oljor; beredda ätbara fetter; animaliska och vegetabiliska vaxer	
<i>Avdelning I</i>		15 Animaliska och vegetabiliska fetter och oljor samt spaltning produkter av sådana fetter och oljor; beredda ätbara fetter; animaliska och vegetabiliska vaxer	66
Levande djur; animaliska produkter		<i>Avdelning IV</i>	
Kapitel		Beredda livsmedel; drycker, sprit och ättika; tobak samt varor tillverkade av tobaksersättning	
1 Levande djur	11	16 Beredningar av kött, fisk, kräftdjur, blötdjur eller andra ryggradslösa vattendjur	71
2 Kött och andra ätbara djurdelar	14	17 Socker och sockerkonfektyrer	74
3 Fisk samt kräftdjur, blötdjur och andra ryggradslösa vattendjur	27	18 Kakao och kakaoberedningar	77
4 Mejeriprodukter; fågelägg; naturlig honung; ätbara produkter av animaliskt ursprung, inte nämnda eller inbegripna någon annanstans	34	19 Beredningar av spannmål, mjöl, stärkelse eller mjölk; bakverk	79
5 Produkter av animaliskt ursprung, inte nämnda eller inbegripna någon annanstans	37	20 Beredningar av köksväxter, frukt, bär, nötter eller andra växtdelar	82
		21 Diverse ätbara beredningar	86
<i>Avdelning II</i>		22 Drycker, sprit och ättika	88
Vegetabiliska produkter		23 Återstoder och avfall från livsmedelsindustrin; beredda fodermedel	94
6 Levande träd och andra levande växter; lökar, rötter o.d.; snittblommor och snittgrönt	39	24 Tobak samt varor tillverkade av tobaksersättning	98
7 Köksväxter samt vissa ätbara rötter och stam_ eller rotknölar	41	<i>Avdelning V</i>	
8 Ätbar frukt samt ätbara bär och nötter; skal av citrusfrukter eller meloner	46	Mineraliska produkter	
9 Kaffe, te, matte och kryddor	51	25 Salt; svavel; jord och sten; gips, kalk och cement	100
10 Spannmål	55	26 Malm, slagg och aska	104
11 Produkter från kvarnindustrin; malt, stärkelse; inulin; vetegluten	56	27 Mineraliska bränslen, mineraloljor och destillationsprodukter av dessa; bituminösa ämnen; mineralvaxer	106
12 Oljeväxtfrön och oljehaltiga frukter; diverse andra frön och frukter; växter för industriellt eller medicinskt bruk; halm och foderväxter	59		
13 Schellack o.d.; naturliga gummiarter och hartser samt andra växtsafter och växtextrakter	63		

	Sida		Sida
<i>Avdelning VI</i>		<i>Avdelning IX</i>	
Produkter av kemiska och närstående industrier		Trä och varor av trä; träkol; kork och varor av kork; varor av halm, esparto eller andra flättningsmaterial; korgmakeriarbeten	
28 Oorganiska kemikalier; organiska och oorganiska föreningar av ädla metaller, av sällsynta jordartsmetaller, av radioaktiva grundämnen och av isotoper	123	44 Trä och varor av trä; träkol	186
29 Organiska kemikalier	128	45 Kork och varor av kork	194
30 Farmaceutiska produkter	135	46 Varor av halm, esparto eller andra flättningsmaterial; korgmakeriarbeten	196
31 Gödselmedel	139		
32 Garvämnes- och färgämnesextrakter; garvsyror och garvsyraderivat; pigment och andra färgämnen; lacker och andra målningsfärger; kitt och andra tättnings- och utfyllningsmedel; tryckfärger, bläck och tusch	141	<i>Avdelning X</i>	
33 Eteriska oljor och resinoider, parfymningsmedel, kosmetiska preparat och toalettbländmedel	147	Massa av ved eller andra fibrösa cellulosahaltiga material; papper eller papp för återvinning (avfall och förbrukade varor); papper och papp samt varor av papper eller papp	
34 Tvål och såpa, organiska ytaktiva ämnen, tvättmedel, smörjmedel, konstgjorda vaxer, beredda vaxer, puts- och skurmedel, ljus och liknande artiklar, modelleringspasta, s.k. dentalvax samt dentalpreparat på basis av gips	148	47 Massa av ved eller andra fibrösa cellulosahaltiga material; papper eller papp för återvinning (avfall och förbrukade varor);	197
35 Proteiner; modifierad stärkelse; lim och klister; enzymer	151	48 Papper och papp; varor av pappersmassa, papper eller papp	199
36 Krut och sprängämnen; pyrotekniska produkter; tändstickor; pyrofora legeringar; vissa brännbara produkter	152	49 Tryckta böcker, tidningar, bilder och andra produkter från den grafiska industrin; handskrifter, maskinskrivna texter samt ritningar	206
37 Varor för foto- eller kinobruk	153		
38 Diverse kemiska produkter	156	<i>Avdelning XI</i>	
<i>Avdelning VII</i>		Textilvaror	
Plaster och plastvaror; gummi och gummivaror		50 Natursilke	208
39 Plaster och plastvaror	165	51 Ull samt fina eller grova djurhår; garn och vävnader av tagel	210
40 Gummi och gummivaror	173	52 Bomull	212
<i>Avdelning VIII</i>		53 Andra vegetabiliska textiltillfibrer; pappersgarn och vävnader av pappersgarn	213
Oberedda hudar och skinn; läder, pälskinn samt varor av dessa material; sadelmakeriarbeten; resseeffekter, handväskor och liknande artiklar; varor av tarmar		54 Konstfilament	214
41 Oberedda hudar och skinn (andra än pälskinn) samt läder	176	55 Konststapelfibrer	217
42 Lädervaror; sadelmakeriarbeten; resseeffekter, handväskor och liknande artiklar; varor av tarmar	182	56 Vadd, filt och bondad duk; specialgarn; surrningsgarn och tågvirke samt varor av sådana produkter	218
43 Pälskinn och konstgjord päls; varor av dessa material	184	57 Mattor och annan golvbeläggning av textilmaterial	219
		58 Speciella vävnader; tuftade dukvaror av textilmaterial; spetsar; tapisserier; snörmakeriarbeten; broderier	220
		59 Impregnerade, överdragna, belagda eller laminerade textiltillvävnader; textilvaror för tekniskt bruk	222
		60 Dukvaror av trikå	224
		61 Kläder och tillbehör till kläder, av trikå	225

	Sida
62 Kläder och tillbehör till kläder, av annan textilvara än trikå	233

63 Andra konfektionerade textilvaror; handarbetsatser, begagnade kläder och andra begagnade textilvaror; lump	240
---	-----

Avdelning XII

Skodon, huvudbonader, paraplyer, parasoller, promenadkäppar, sittkäppar, piskor, ridspön samt delar till sådana artiklar; bearbetade fjädrar samt varor tillverkade av fjädrar; konstgjorda blommor; varor av människohår

64 Skodon, damasker o.d.; delar till sådana artiklar	241
65 Huvudbonader och delar till huvudbonader	245
66 Paraplyer, parasoller, promenadkäppar, sittkäppar, piskor och ridspön samt delar till sådana artiklar	246
67 Bearbetade fjädrar och dun samt varor tillverkade av fjädrar eller dun; konstgjorda blommor; varor av människohår	247

Avdelning XIII

Varor av sten, gips, cement, asbest, glimmer eller liknande material; keramiska produkter; glas och glasvaror

68 Varor av sten, gips, cement, asbest, glimmer eller liknande material	248
69 Keramiska produkter	252
70 Glas och glasvaror	257

Avdelning XIV

Naturpärlor och odlade pärlor, ädelstenar och halvädalstenar, ädla metaller och metaller med plätering av ädel metall samt varor av sådana produkter; bijouterivaror; mynt

71 Naturpärlor och odlade pärlor, ädelstenar och halvädalstenar, ädla metaller och metaller med plätering av ädel metall samt varor av sådana produkter; oäkta smycken; mynt	262
--	-----

	Sida
--	------

Avdelning XV

Oädla metaller och varor av oädel metall

72 Järn och stål	267
73 Varor av järn eller stål	276
74 Koppar och varor av koppar	284
75 Nickel och varor av nickel	285
76 Aluminium och varor av aluminium	286
77 (Reserverad för eventuell framtida användning i Harmoniserade systemet)	
78 Bly och varor av bly	287
81 Andra oädla metaller; kermeter; varor av dessa material	288
82 Verktyg, redskap, knivar, skedar och gafflar av oädel metall; delar av oädel metall till sådana artiklar	289
83 Diverse varor av oädel metall	291

Avdelning XVI

Maskiner och apparater samt mekaniska redskap; elektrisk materiel; delar till sådana varor; apparater för inspelning eller återgivning av ljud, apparater för inspelning eller återgivning av bilder och ljud för television samt delar och tillbehör till sådana apparater

84 Kärnreaktorer, ångpannor, maskiner och apparater samt mekaniska redskap; delar till sådana varor	294
85 Elektriska maskiner och apparater, elektrisk materiel samt delar till sådana varor; apparater för inspelning eller återgivning av ljud, apparater för inspelning eller återgivning av bilder och ljud för television samt delar och tillbehör till sådana apparater	314

Avdelning XVII

Fordon, luftfartyg, fartyg och viss transportutrustning

86 Lok och annan rullande järnvägs- och spårvägsmateriel samt delar till sådan materiel, stationär järnvägs- och spårvägsmateriel samt delar till sådan materiel; mekanisk (inbegripet elektromekanisk) trafiksignaliseringsutrustning av alla slag	334
87 Fordon, andra än rullande järnvägs- eller spårvägsmateriel samt delar och tillbehör till fordon	336
88 Luftfartyg och rymdfarkoster samt delar till sådana	341
89 Fartyg samt annan flytande materiel	342

Sida

Sida

*Avdelning XVIII**Avdelning XX*

Optiska instrument och apparater, foto- och kinoapparater, instrument och apparater för mätning eller kontroll, precisionsinstrument, medicinska och kirurgiska instrument och apparater; ur; musikinstrument; delar och tillbehör till sådana artiklar

Diverse varor

90 Optiska instrument och apparater, foto- och kinoapparater, instrument och apparater för mätning eller kontroll, precisionsinstrument, medicinska och kirurgiska instrument och apparater; delar och tillbehör till sådana artiklar	343
91 Ur och delar till ur	349
92 Musikinstrument; delar och tillbehör till musikinstrument	350

94 Möbler; sängkläder, madrasser, resårbottnar till sängar, kuddar och liknande stoppade inredningsartiklar; belysningsarmatur och andra belysningsartiklar, inte nämnda eller inbegripna någon annanstans; ljusskyltar, namnplåtar med belysning, o.d.; monterade eller monteringsfärdiga byggnader	352
95 Leksaker, spel och sportartiklar; delar till sådana artiklar	354
96 Diverse artiklar	357

*Avdelning XIX**Avdelning XXI*

Vapen och ammunition; delar och tillbehör till vapen och ammunition

Konstverk, föremål för samlingar samt antikviteter

93 Vapen och ammunition; delar och tillbehör till vapen och ammunition	351
--	-----

97 Konstverk, föremål för samlingar samt antikviteter	359
---	-----

FÖRORD

Rådets förordning (EEG) nr 2658/87 av den 23 juli 1987 om tulltaxe- och statistiknomenklaturen och om Gemensamma tulltaxan som fastställde en nomenklatur ⁽¹⁾, känd under beteckningen Kombinerade nomenklaturen eller förkortad till KN, är baserad på Internationella konventionen om harmoniserad varubeskrivning och kodifieringsystem, känt under beteckningen Harmoniserade systemet ⁽²⁾ eller förkortat till HS.

Till HS finns egna förklarande anmärkningar (HSEN). Dessa förklarande anmärkningar på engelska och på franska ges ut och uppdateras av:

The WORLD CUSTOMS ORGANIZATION
Customs Cooperation Council (CCC)
30, rue du Marché,
B-1210 Bryssel

Andra språkversioner av HSEN ges ut av myndigheter i de flesta medlemsstaterna ⁽³⁾.

Med stöd av artikel 9.1 a, andra strecksatsen, och artikel 10 i förordningen (EEG) nr 2658/87 antar kommissionen förklarande anmärkningar till den Kombinerade nomenklaturen (CNENS) efter att ha fått synpunkter från sektionen för tulltaxe- och statistiknomenklaturen inom Tullkodexkommittén. Även om de förklarande anmärkningarna i KN (CNENS) kan hänvisa till de förklarande anmärkningarna i HS (HSENS), ersätter de inte de senare utan skall betraktas som komplement till dem och användas tillsammans med dem.

Denna version av de förklarande anmärkningarna till Kombinerade nomenklaturen (CNENS) omfattar och ersätter, i lämpliga fall, de som publicerats i *Europeiska gemenskapernas tidning*, serie C, fram till den 5 april 2002 ⁽⁴⁾. Förklarande anmärkningar till Kombinerade nomenklaturen (CNENS) som publicerats i *Europeiska gemenskapernas tidning*, serie C, efter detta datum är fortfarande giltiga och kommer att läggas till i de förklarande anmärkningarna till Kombinerade nomenklaturen, när de revideras.

Dessutom återspeglar KN-numret och undernumren till vilka man hänvisar, numren i den Kombinerade nomenklaturen för 2002, vilket framgår av kommissionens förordning (EG) nr 2031/2001 ⁽⁵⁾.

⁽¹⁾ EGT L 256, 7.9.1987, s. 1.

⁽²⁾ EGT L 198, 20.7.1987, s. 1.

⁽³⁾ Belgien, Danmark, Tyskland, Spanien, Italien, Nederländerna, Portugal, Finland och Sverige.

⁽⁴⁾ EGT C 82, 5.4.2002, s. 5.

⁽⁵⁾ EGT L 279, 23.10.2001, s. 1.

A. Allmänna bestämmelser för tolkning av Kombinerade nomenklaturen

Allmän bestämmelse 3 b) Utan att det påverkar tillämpningen av anmärkning 3 till avdelning XVI ska den allmänna bestämmelsen 3 b vara tillämplig även i de fall då klassificeringen måste göras enligt varornas funktion.

Allmän bestämmelse 5 b) Förpackningar som normalt används vid försäljning av t.ex. drycker, sylt, senap och kryddor ska klassificeras tillsammans med de varor som de innehåller, även om det är uppenbart att de kan användas flera gånger.

C. Allmänna bestämmelser tillämpliga på både nomenklatur och tullsatser

- Allmän bestämmelse 3**
1. Med "arbetsdagar" avses i artikel 18.1 och 18.2 i rådets förordning (EEG) nr 2913/92 ⁽¹⁾, i dess lydelse enligt Europaparlamentets och rådets förordning (EG) nr 82/97 ⁽²⁾, dagar som inte är helgdagar för Europeiska gemenskapernas kommission i Bryssel och dagar som inte är lördagar och söndagar.
 2. Om någon sådan kurs för omräkning av euro till nationell valuta som avses i artikel 18.1 i samma förordning inte har offentliggjorts i *Europeiska gemenskapernas officiella tidning* den näst sista arbetsdagen i månaden eller den näst sista arbetsdagen före den 15 i samma månad, skall den kurs som offentliggjorts närmast före dessa respektive dagar användas.

⁽¹⁾ EGT L 302, 19.10.1992, s. 1.

⁽²⁾ EGT L 17, 12.1.1997, s. 1.

AVDELNING I

LEVANDE DJUR; ANIMALISKA PRODUKTER

KAPITEL 1

LEVANDE DJUR

- 0101** **Levande hästar, åsnor, mulor och mulåsnor**
- 0101 90 11** **Hästar**
och
0101 90 19 Vildhästar, t.ex. Przewalskis häst eller tarpan (mongolhäst), omfattas av dessa undernummer. Sebror (*Equus zebra*, *Equus grevyi*, *Equus burchelli*, *Equus quagga*, osv.) klassificeras enligt undernr 0106 19 90 trots att de tillhör hästfamiljen.
Korsningar av sto och sebra klassificeras enligt undernr 0106 19 90.
- 0101 90 30** **Åsnor**
Både tama och vilda åsnor omfattas av detta undernummer. Till de senare hör mongolisk kulan, tibetansk kiang, onager och halvåсна (*Equus hemionus*).
Korsningar av åsna och sebra klassificeras enligt undernr 0106 19 90.
- 0101 90 90** **Mulor och mulåsnor**
Detta undernummer omfattar de djur som beskrivs i de förklarande anmärkningarna till HS, nr 0101, sista stycket.
- 0102** **Levande nötkreatur och andra oxdjur**
- 0102 90 05** **Tamboskap**
till
0102 90 79 Dessa undernummer omfattar alla tamdjur av arten nötkreatur och andra oxdjur (inklusive bufflar) av släktena *Bos* och *Bubalus*, oavsett vad de skall användas till (t.ex. som kreatursbesättning, för uppfödning, gödning, avel, eller slakt), med undantag av renrasiga avelsdjur (undernr 0102 10 10 till 0102 10 90).
Dessa undernummer omfattar bl.a. de djur som beskrivs i de förklarande anmärkningarna till HS, nr 0102, första stycket, 1, 2 och 7.
- 0102 90 90** **Andra**
Detta undernummer omfattar alla vilda djur av arten nötkreatur och andra oxdjur (inklusive bufflar). Detta undernummer omfattar bl.a. de djur som beskrivs i de förklarande anmärkningarna till HS, nr 0102, första stycket, 3, 4, 5, 6 och myskoxar (*Ovibos moschatus*).
Jakar och bisonoxar har 14 par revben medan alla övriga djur av arten nötkreatur (även äkta bufflar) endast har 13 par revben.
- 0103** **Levande svin**
- 0103 91 90** **Andra**
Levande svin av vilda svinarter omfattar bl.a.:
1. Vildsvin (*Sus scrofa*).
 2. Vårtsvin (*Phacochoerus aethiopicus*), flodsvin eller hjortsvin (*Potamochoerus porcus*) och jätteskogssvin.
 3. Hjortsvin (*Babyrousa babyrussa*).
 4. Pekari (navelsvin) (*Dicotyles tajacu*).

0103 92 90**Andra slag**

Se de förklarande anmärkningarna till undernr 0103 91 90.

0104**Levande får och getter****0104 10 10**

till

0104 10 80**Får**

Dessa undernummer omfattar bl.a. tama får (*Ovis aries*), de olika sorterna av mufflon, t.ex. europeiskt mufflon (*Ovis musimon*), kanadensiskt mufflon eller "tjockhorns får" (*Ovis canadensis*), asiatiskt shapofår eller ural (*Ovis orientalis*), argalifår från Pamir (*Ovis ammon*) och så kallade manfår (*Ammotragus lervia*), trots att de är närmare besläktade med getter än får.

0104 20 10

och

0104 20 90**Getter**

Dessa undernummer omfattar bl.a. tamdjur av getter, alpstenbock (*Capra ibex*) och besoarget (*Capra aegagrus* eller *Capra hircus*).

Följande är dock undantagna från dessa undernummer och klassificeras enligt undernr 0106 19 90: myskdjuret (*Moschus moschiferus*), det afrikanska vattenmuskdjuret (*Hyemoschus*) och det asiatiska dvärgmuskdjuret (*Tragulus*), vilka inte tillhör getterna. Även så kallade getantiloper (halvgetter, stengetter och liknande) är undantagna.

0105**Levande fjäderfå, nämligen höns av arten *Gallus domesticus*, ankor, gäss, kalkoner och pärlhöns**

Detta nummer omfattar endast levande tamfåglar av de slag som är nämnda i rubriken. Som höns (*Gallus domesticus*) klassificeras också kycklingar och kapuner, oavsett om de föds upp för värpning, kött, fjädrar eller annat ändamål (t.ex. inplantering i aviaries, parker eller sjöar).

Vildfåglar (t.ex. vildkalkoner – *Meleagris gallopavo*) klassificeras enligt undernr 0106 39 90 även om de föds upp och slaktas på ett liknande sätt som de tamfåglar som specificeras enligt detta undernummer.

Tamduvor klassificeras enligt undernr 0106 39 10.

0106**Andra levande djur****0106 19 10****Tamkaniner**

Detta undernummer omfattar endast tamkaniner, oavsett om de föds upp för kött, päls (t.ex. angorakanin) eller annat ändamål.

0106 19 90**Andra**

Detta undernummer omfattar alla levande däggdjur med undantag av tama och vilda hästar, åsnor, mulor och mulåsnor (nr 0101), nötkreatur (nr 0102), svin (nr 0103), får och getter (nr 0104), primater (undernr 0106 11 00), valar, delfiner, tumlare, manater och dugonger (undernr 0106 12 00) och tamkaniner (undernr 0106 19 10).

Däggdjur enligt detta undernummer omfattar bl.a.:

1. Vildkaniner (*Oryctolagus cuniculus*) och harar.
2. Kronhjortar, dovhjortar och rådjur, stengetter eller vildgetter (*Rupicapra rupicapra*), den vanliga eller amerikanska älgen (*Alces alces*), älgantilop (*Taurotragus*), getantiloper (goral, Himalayatar, gaffelantilop) och egentliga antiloper.
3. Lejon, tigrar, björnar, noshörningar, flodhästar, elefanter, giraffer, okapier, kängurur, sebror, osv.
4. Kameler, dromedarer och andra kameldjur (lamor, alpackor, guanaco, vikunjor).
5. Ekorror, räv, amerikanska minkar, murmeldjur, bävvar, bisamråttor, uttrar, marsvin.
6. Renar.
7. Hundar och katter.

0106 20 00**Reptiler (inbegripet ormar och sköldpaddor)**

Detta undernummer omfattar alla följande reptiler, ödlor och landsköldpaddor, havssköldpaddor och sköldpaddor.

0106 39 10**Duvor**

Detta undernummer omfattar alla duvfåglar, både vilda och tama, oavsett de senares användningsområde (bondgårdsduvor, prydnadsduvor, tävlingsduvor).

Vilda duvor omfattar ringduvan (*Columba palumbus*), skogsduvan (*Columba oenas*), klippduvan (*Columba livia*), australiska bronsduvor samt turturduvan (*Streptopelia turtur*) samt skrattduvan (*Streptopelia risoria*).

Vissa närbesläktade hönsarter som moluckiska kragduvor (*Coloenas nicobaria*), kronduvor och stäpphöns ingår dock inte i detta undernummer utan klassificeras enligt undernr 0106 39 90.

0106 39 90**Andra**

Detta undernummer omfattar följande alla levande fåglar med undantag av höns av släktet *Gallus domesticus*, ankor, gäss, kalkoner och pärlhöns (nr 0105) och med undantag av rovfåglar (undernr 0106 31 00), papegojfåglar (undernr 0106 32 00) samt tama och vilda duvor (undernr 0106 39 10).

Fåglar enligt detta undernummer omfattar bl.a.:

1. Grågäss (*Anser anser*), prutgäss (*Branta bernicla*), gravänder (*Tadorna tadorna*), gräsänder (*Anas platyrhynchos*), snatteränder (*Anas strepera*), bläsänder (*Anas penelope*), stjärtänder (*Anas acuta*), skedänder (*Anas clypeata*), krickänder eller krickor (*Anas querquedula*, *Anas crecca*), sjöorrar och ejdrar.
2. Svanar och påfåglar.
3. Rapphöns, fasaner, vaktlar, morkullor, beckasiner, skogshöns, järpar, ortolansparvar, trastar, koltrastar, lärkor.
4. Finkar, mesar, kanariefåglar, kolibrier och liknande.

0106 90 00**Andra**

Detta undernummer omfattar följande:

1. Alla andra arter av levande djur med undantag av fisk, kräftdjur, blötdjur och andra ryggradslösa vattendjur (kapitel 3) och kulturer av mikroorganismer (nr 3002).
2. Bin (även i svärmar eller kupor).
3. Silkesmaskar, fjärilar, skalbaggar och andra insekter.
4. Grodor.

KAPITEL 2

KÖTT OCH ANDRA ÄTBARA DJURDELAR

Allmänna anmärkningar

1. Kött och andra djurdelar som är lämpliga som livsmedel klassificeras i detta kapitel även om de t.ex. föreligger som avsedda att användas vid framställning av foder till sällskapsdjur.
2. Beträffande begreppen "kött" och "andra djurdelar" i detta kapitel hänvisas till de förklarande anmärkningarna till HS, kapitel 2, allmänna anvisningar.
3. Beträffande de olika tillstånd i vilka kött och djurdelar enligt detta kapitel kan föreligga (färskt, kylt, fryst, saltat eller i saltlake, torkat eller rökt) hänvisas till de förklarande anmärkningarna till HS, kapitel 2, allmänna anvisningar. Det bör observeras att djupfryst kött och delvis eller helt upptinat kött skall klassificeras på samma sätt som fryst kött. Dessutom omfattar "fryst" kött inte endast kött som frysts in från färskt tillstånd utan också kött som först torkats lätt och sedan frysts in i den mån dess faktiska och varaktiga hållbarhet huvudsakligen beror på sådan frysning.
4. Beträffande skillnaden mellan kött och andra djurdelar enligt detta kapitel och varor enligt kapitel 16 hänvisas till de förklarande anmärkningarna till HS, kapitel 2, allmänna anvisningar. Detta kapitel omfattar dock djurdelar, råa, malda eller finhackade men inte vidare beredda, förpackade i plastmaterial (även i korvform) endast för att underlätta hantering eller transport.
5. För att skilja mellan styckningsdelar med ben och benfria styckningsdelar skall brosk och senor inte betraktas som ben.

Kompletterande
anmärkning 2 C

Vad beträffar kompletterande anmärkning 2 C till detta kapitel, beträffande de två olika snittmetoderna och delarna "halsbit", "käkar" och "halsbit och käkar ihopsittande", se figurerna nedan:

Snitt genom atlaskotan

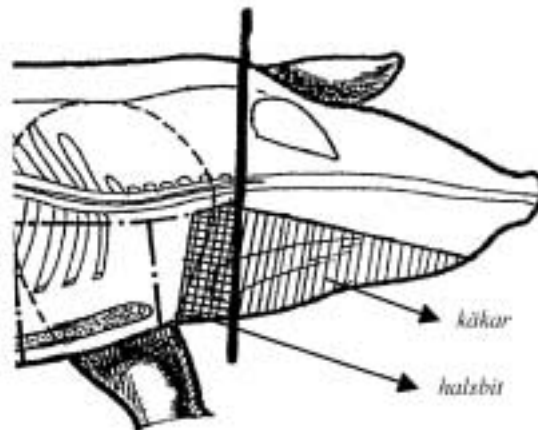

Snitt genom atlaskotan upp till ögonhöjd och därefter snett ned till huvudets framsida

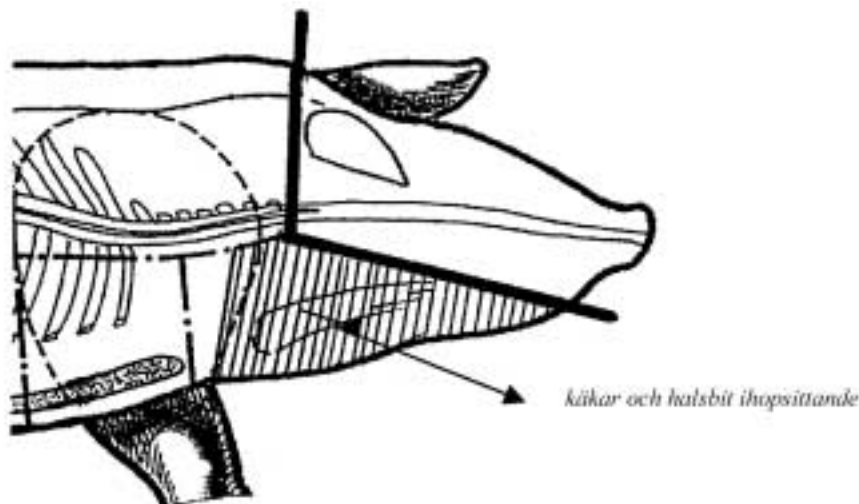

**Kompletterande
anmärkning 6 a)**

Salt skall inte anses utgöra en krydda enligt denna kompletterande anmärknings innebörd.
Se även kompletterande anmärkning 7 till detta kapitel.

0201

Kött av nötkreatur eller andra oxdjur, färskt eller kylt

Detta nummer omfattar endast färskt eller kylt kött av djur enligt nr 0102.

Vid definition av framkvartsparter och bakkvartsparter gäller följande:

- Med hals förstås den muskulära delen med de sju halva halskotorna.
- Med bog förstås frambensleden omfattande skulderbladsbenet (*scapulum*), överarmsbenet (*humerus*), underarmsbenet (*radius*) och armbågsbenet (*cubitus*) med omgivande muskulatur.
- Med den främre delen av lårklumpen förstås filén och ryggbiffen. Rumpsteken kan även omfatta slaksidan.

0201 10 00

Hela eller halva slaktkroppar

Begreppen "hela slaktkroppar" och "halva slaktkroppar" definieras i kompletterande anmärkning 1 A a och b till detta kapitel.

0201 20 20

Kompenserade kvartsparter

Begreppet "kompenserade kvartsparter" definieras i kompletterande anmärkning 1 A c till detta kapitel.

0201 20 30

Framkvartsparter, sammanhängande eller avskilda

Uttrycken "sammanhängande framkvartsparter" och "avskilda framkvartsparter" definieras i kompletterande anmärkning 1 A d och e till detta kapitel.

0201 20 50

Bakkvartsparter, sammanhängande eller avskilda

Begreppen "sammanhängande bakkvartsparter" och "avskilda bakkvartsparter" definieras i kompletterande anmärkning 1 A f och g till detta kapitel.

- 0201 20 90** **Andra slag**
Detta undernummer omfattar bl.a. bogen, den bakre och den främre delen av lårklumpen, med ben. Här ingår också den främre och bakre delen av halva slaktkroppar (med ben) som inte motsvarar definitionen av "kompenserade" kvartsparter, framkvartsparter eller bakkvartsparter.
- 0201 30 00** **Benfritt kött**
Detta undernummer omfattar alla styckningsdelar av kött av nötkreatur eller andra oxdjur, färskt eller kylt, från vilka samtliga ben har avlägsnats, t.ex. benfria filéer och bringor.
- 0202** **Kött av nötkreatur eller andra oxdjur, fryst**
Detta nummer omfattar endast fryst kött från djur enligt nr 0102.
- 0202 10 00** **Hela eller halva slaktkroppar**
Begreppen "hela slaktkroppar" och "halva slaktkroppar" definieras i kompletterande anmärkning 1 A a och b till detta kapitel.
- 0202 20 10** **Kompenserade kvartsparter**
Begreppet "kompenserade kvartsparter" definieras i kompletterande anmärkning 1 A c till detta kapitel.
- 0202 20 30** **Framkvartsparter, sammanhängande eller avskilda**
Uttrycken "sammanhängande framkvartsparter" och "avskilda framkvartsparter" definieras i kompletterande anmärkning 1 A d och e till detta kapitel.
- 0202 20 50** **Bakkvartsparter, sammanhängande eller avskilda**
Begreppen "sammanhängande bakkvartsparter" och "avskilda bakkvartsparter" definieras i kompletterande anmärkning 1 A f och g till detta kapitel.
- 0202 20 90** **Andra slag**
De förklarande anmärkningarna till undernr 0201 20 90 gäller i tillämpliga delar.
- 0202 30 50** **Styckningsdelar av framkvartspart eller sida benämnda "crop", "chuck and blade" och "brisket"**
Begreppen "styckningsdelar av framkvartspart eller sida" benämnda "crop", "chuck and blade" och "brisket" definieras i kompletterande anmärkning 1 A h till detta kapitel.
- 0202 30 90** **Andra slag**
Detta undernummer omfattar alla styckningsdelar av fryst kött av nötkreatur eller andra oxdjur som är helt benfria, med undantag av frysta stycken enligt undernr 0202 30 10 och styckningsdelar enligt undernr 0202 30 50.
- 0203** **Kött av svin, färskt, kylt eller fryst**
Detta nummer omfattar endast kött av djur enligt nr 0103.
Kött av svin som av de behöriga myndigheterna i Australien intygats vara kött av vilda svin som lever i det landet anses som kött av andra svin än tamsvin.
- 0203 11 10**
till
0203 19 90 **Färskt eller kylt**
Detta undernummer omfattar endast färskt eller kylt kött av djur enligt nr 0103.
- 0203 11 10** **Av tamsvin**
Begreppet "hela eller halva slaktkroppar" definieras i kompletterande anmärkning 2 A a till detta kapitel.

- 0203 12 11** **Skinka och delar därav**
Begreppet "skinka" definieras i kompletterande anmärkning 2 A b till detta kapitel.
Detta undernummer omfattar lägg med ben från bakbenen.
- 0203 12 19** **Bog och delar därav**
Begreppet "bog" definieras i kompletterande anmärkning 2 A d till detta kapitel.
Detta undernummer omfattar revbensspjäll och lägg med ben från frambenen.
- 0203 19 11** **Framändar och delar därav**
Begreppet "framändar" definieras i kompletterande anmärkning 2 A c till detta kapitel.
Detta undernummer omfattar inte lägg med ben från frambenen och revbensspjäll (undernr 0203 12 19).
- 0203 19 13** **Rygg och delar därav, med ben**
Begreppet "rygg" definieras i kompletterande anmärkning 2 A e till detta kapitel.
Detta undernummer omfattar karré.
- 0203 19 15** **Sida (randig) och delar därav**
Begreppen "sida" och "delar därav" definieras i kompletterande anmärkning 2 A f och kompletterande anmärkning 2 B till detta kapitel.
Delar därav klassificeras endast enligt detta undernummer om de innehåller svål och underhudsfett.
Detta undernummer omfattar inte revbensspjäll utan svål eller underhudsfett (undernr 0203 19 59).
- 0203 19 59** **Annat**
Detta undernummer omfattar även revbensspjäll utan svål eller underhudsfett.
- 0203 19 90** **Annat**
Detta undernummer omfattar endast kött av djur enligt undernr 0103 91 90 eller 0103 92 90, särskilt kött av vildsvin, med undantag av slaktkroppar, halva slaktkroppar, kyl, bog, delar av kyl och delar av bog.
- 0203 21 10**
till
0203 29 90 **Fryst**
De förklarande anmärkningarna till undernr 0203 11 10 till 0203 19 90 och respektive underpositioner gäller i tillämpliga delar.
- 0204** **Kött av får eller get, färskt, kylt eller fryst**
Detta nummer omfattar endast färskt, kylt eller fryst kött av djur enligt nr 0104, även vilda, särskilt kött av får (tama eller vilda) och kött av stenbock.
- 0204 10 00** **Hela eller halva slaktkroppar av lamm, färska eller kylda**
Begreppen "hela slaktkroppar" och "halva slaktkroppar" definieras i kompletterande anmärkning 3 A a och b till detta kapitel.
En definition av kött av lamm ges i de förklarande anmärkningarna till HS, undernr 0204 10 och 0204 30.
- 0204 21 00** **Hela eller halva slaktkroppar**
Begreppen "hela slaktkroppar" och "halva slaktkroppar" definieras i kompletterande anmärkning 3 A a och b till detta kapitel.

- 0204 22 10** **Korta framkvartsparter**
Begreppet "korta framkvartsparter" definieras i kompletterande anmärkning 3 A c och d till detta kapitel.
- 0204 22 30** **"Chine(s) and/or best end(s)" (enkel/dubbelrygg)**
Begreppen "chine(s) and/or best end(s)" (enkel/dubbelrygg) definieras i kompletterande anmärkning 3 A e och f till detta kapitel.
- 0204 22 50** **"Culotte"**
Begreppet "culotte" (kyl) definieras i kompletterande anmärkning 3 A g och h till detta kapitel.
- 0204 30 00** **Hela eller halva slaktkroppar av lamm, frysta**
De förklarande anmärkningarna till undernr 0204 10 00 gäller i tillämpliga delar.
- 0204 41 00** **Annat kött av får, fryst**
till
0204 43 90 De förklarande anmärkningarna till undernr 0204 21 00, 0204 22 10, 0204 22 30 och 0204 22 50 gäller i tillämpliga delar för undernr 0204 41 00, 0204 42 10, 0204 42 30 respektive 0204 42 50.
- 0204 50 11** **Kött av get**
till
0204 50 79 Begreppen "slaktkroppar" och "halva slaktkroppar" (undernr 0204 50 11 och 0204 50 51), "korta framkvartsparter" (undernr 0204 50 13 och 0204 50 53), "chines and/or best ends" (enkel-/dubbelrygg) (undernr 0204 50 15 och 0204 50 55) och "culotte" (undernr 0204 50 19 och 0204 50 59) definieras i kompletterande anmärkning 3 A a och b, c och d, e och f respektive g och h till detta kapitel.
- 0206** **Ätbara slaktbiprodukter av nötkreatur, andra oxdjur, svin, får, get, häst, åsna, mula eller mulåsna, färska, kylda eller frysta**
Detta nummer omfattar slaktbiprodukter av djur enligt nr 0101 till 0104. Slaktbiprodukter avsedda att användas vid framställningen av farmaceutiska produkter omfattas endast av dessa undernummer om de villkor som fastställts av behöriga myndigheter är uppfyllda.
Närmare anvisningar ges i de förklarande anmärkningarna till HS, nr 0206.
- 0206 10 10** **Av nötkreatur eller andra oxdjur, färska eller kylda**
till
0206 10 99 Dessa undernummer omfattar endast färska eller kylda slaktbiprodukter av djur enligt nr 0102.
- 0206 10 95** **Njurtapp och mellangärde**
Njurtappen och mellangärdet är muskeldelarna av diafragmat.
- 0206 21 00** **Av nötkreatur eller andra oxdjur, frysta**
till
0206 29 99 Dessa undernummer omfattar endast frysta slaktbiprodukter av djur enligt nr 0102.
- 0206 30 20** **Av svin, färska eller kylda**
till
0206 30 80 Dessa undernummer omfattar endast färska eller kylda slaktbiprodukter av djur enligt nr 0103.
- 0206 30 30** **Andra**
Detta undernummer omfattar hela eller halva huvuden, med eller utan hjärna, kindback eller tunga och delar därav (kompletterande anmärkning 2 C till detta kapitel). Begreppet "delar av huvudet" definieras i denna kompletterande anmärkning, tredje stycket.
Detta undernummer omfattar bl.a. även klövar, svansar, njurar, hjärtan, tungor, lungor, ätbara svålar, hjärnor och fosterhinnor.

- 0206 30 80** **Andra**
Detta undernummer omfattar bl.a. slaktbiprodukter av vildsvin.
- 0206 41 20** **Av svin, frysta**
till
0206 49 80 Dessa undernummer omfattar endast frysta slaktbiprodukter av djur enligt nr 0103.
- 0206 49 20** **Av tamsvin**
Se de förklarande anmärkningarna till undernr 0206 30 30.
- 0206 49 80** **Andra**
Detta undernummer omfattar bl.a. slaktbiprodukter av vildsvin.
- 0206 80 91** **Av häst, åsna, mula eller mulåsna**
Detta undernummer omfattar endast färska eller kylda slaktbiprodukter av djur enligt nr 0101.
- 0206 80 99** **Av får och get**
Detta undernummer omfattar endast färska eller kylda slaktbiprodukter av djur enligt nr 0104.
- 0206 90 91** **Av häst, åsna, mula eller mulåsna**
Detta undernummer omfattar endast frysta slaktbiprodukter av djur enligt nr 0101.
- 0206 90 99** **Av får och get**
Detta undernummer omfattar endast frysta slaktbiprodukter av djur enligt nr 0104.
- 0207** **Kött och ätbara slaktbiprodukter av fjäderfä enligt nr 0105, färska, kylda eller frysta**
- 0207 11 10** **Plockade och utan tarmar, med huvud och fötter (så kallade 83 %-kycklingar)**
Detta undernummer omfattar plockade höns med huvud och fötter, från vilka tarmarna har avlägsnats, men med de övriga inälvorna (särskilt lungorna, levern, kråset, hjärtat och äggstockarna) kvar.
- 0207 11 30** **Plockade och urtagna, utan huvud och fötter, men med hals, hjärta, lever och krås (så kallade 70 %-kycklingar)**
Detta undernummer omfattar stekkycklingar, som är plockade kycklingar utan huvud och fötter, men med hals, helt urtagna, men med hjärtat, levern och kråset åter inlagda i kroppen.
- 0207 11 90** **Plockade och urtagna, utan huvud och fötter och utan hals, hjärta, lever och krås (så kallade 65 %-kycklingar), eller i annan form**
Detta undernummer omfattar stekkycklingar, som är plockade kycklingar utan huvud och fötter, helt urtagna. Det omfattar även höns som föreligger i andra former än de som nämns i undernr 0207 11 10 och 0207 11 30, t.ex. oplockade, ourtagna kycklingar, med huvud och fötter.
- 0207 12 10** **Ostyckat, fryst**
och
0207 12 90 De förklarande anmärkningarna till undernr 0207 11 30 och 0207 11 90 gäller i tillämpliga delar.
- 0207 13 10** **Benfria**
Detta undernummer omfattar kött av höns, utan ben, oavsett från vilken del av slaktkroppen det kommer.

0207 13 20**Halvor och kvarter**

Begreppet "halvor" definieras i kompletterande anmärkning 4 a och b till detta kapitel.

Begreppet "kvarter" definieras i kompletterande anmärkning 4 a och c till detta kapitel. Detta undernummer omfattar bakkvartsparter bestående av underlåret (skenben och vadben), klubban (lårbenet), bakre delen av ryggen och gumpen samt huvudsakligen framkvartsparter bestående av en brösthalva med påsittande vinge.

0207 13 30**Hela vingar, med eller utan vingspetsar**

Begreppet "hela vingar, med eller utan vingspetsar" definieras i kompletterande anmärkning 4 a och d till detta kapitel.

0207 13 40**Ryggben, hals, ryggben med hals, gump och vingspetsar**

Se förklarande anmärkning 4 a till detta kapitel.

Detta undernummer omfattar ryggben med hals bestående av en del av halsen, ryggbenet och eventuellt gumpen, samt ryggben, halsar, gumpar (stjärtar) och vingspetsar.

0207 13 50**Bröst och delar därav**

Begreppet "bröst" definieras i kompletterande anmärkning 4 a och e till detta kapitel.

0207 13 60**Klubbor och delar därav**

Begreppet "klubbor" definieras i kompletterande anmärkning 4 a och f till detta kapitel.

Styckning som skiljer klubban från ryggen skall ske mellan de två linjer som avgränsar lederna, enligt nedanstående figur.

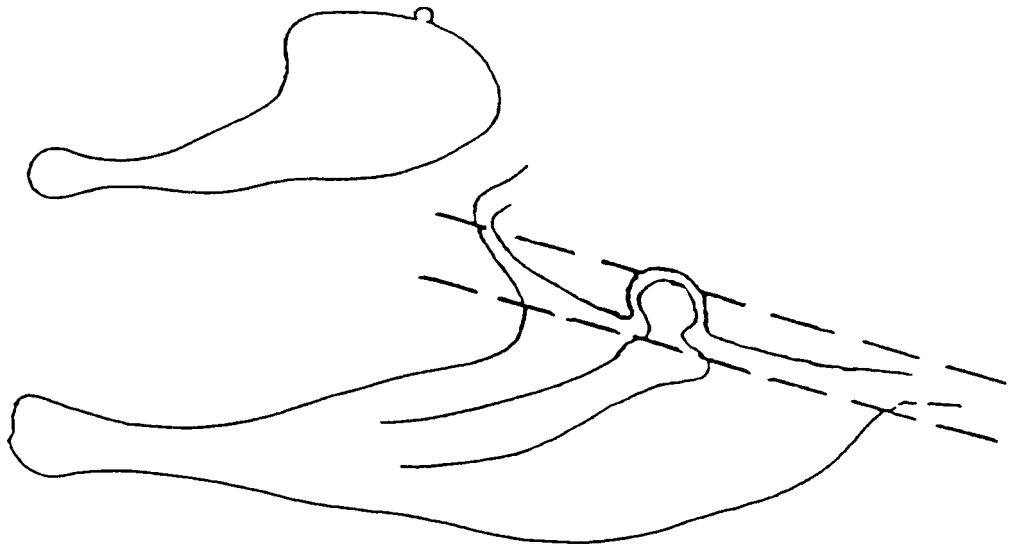
**0207 13 91****Lever**

Se de förklarande anmärkningarna till HS, nr 0207, sista stycket.

0207 13 99**Andra slag**

Detta undernummer omfattar ätbara slaktbiprodukter, särskilt hjärta, kam och slör, med undantag av lever.

Detta undernummer omfattar även hönsfötter.

**0207 14 10
till
0207 14 99****Styckningsdelar samt slaktbiprodukter, frysta**

De förklarande anmärkningarna till undernr 0207 13 10 till 0207 13 99 gäller i tillämpliga delar.

- 0207 24 10** **Plockade och urtagna, utan huvud och fötter, men med hals, hjärta, lever och krås (så kallade 80 %-kalkoner)**
Detta undernummer omfattar plockade kalkoner, utan huvud och fötter, men med hals, helt urtagna, men med halsen, hjärtat, levern och kråset åter inlagda i kroppen.
- 0207 24 90** **Plockade och urtagna, utan huvud och fötter och utan hals, hjärta, lever och krås (så kallade 73 %-kalkoner), eller i annan form**
Detta undernummer omfattar plockade kalkoner, färdiga för stekning, utan huvud, hals och fötter, helt urtagna. Det omfattar även kalkoner som föreligger i andra former än de som nämns i undernr 0207 24 10 och 0207 24 90.
- 0207 25 10** **Ostyckat, fryst**
och
0207 25 90 De förklarande anmärkningarna till undernr 0207 24 10 och 0207 24 90 gäller i tillämpliga delar.
- 0207 26 10** **Benfria**
De förklarande anmärkningarna till undernr 0207 13 10 gäller i tillämpliga delar.
- 0207 26 20** **Halvor och kvarter**
De förklarande anmärkningarna till undernr 0207 13 20 gäller i tillämpliga delar.
- 0207 26 30** **Hela vingar, med eller utan vingspetsar**
Begreppet "hela vingar, med eller utan vingspetsar" definieras i kompletterande anmärkning 4 a och d till detta kapitel.
- 0207 26 40** **Ryggben, hals, ryggben med hals, gump och vingspetsar**
De förklarande anmärkningarna till undernr 0207 13 40 gäller i tillämpliga delar.
- 0207 26 50** **Bröst och delar därav**
Begreppet "bröst" definieras i kompletterande anmärkning 4 a och e till detta kapitel.
- 0207 26 60** **Underlår och delar därav**
Begreppet "underlår" definieras i kompletterande anmärkning 4 a och g till detta kapitel.
Styckning som skiljer underlår från lårben skall ske mellan de två linjer som avgränsar lederna, enligt nedanstående figur:

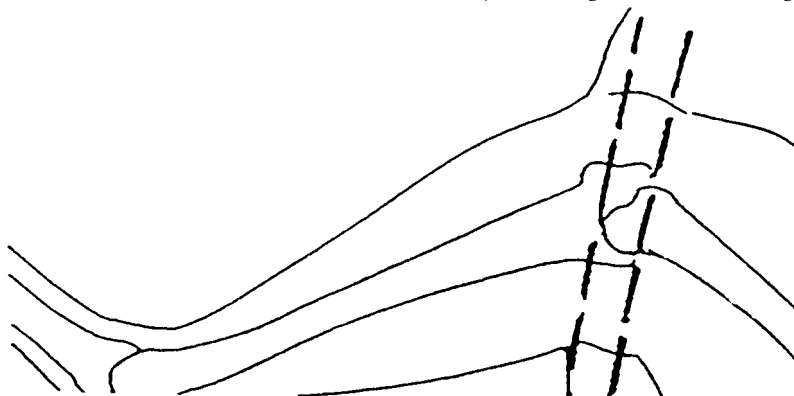

0207 26 70**Andra slag**

Detta undernummer omfattar de styckningsdelar som definieras i kompletterande anmärkning 4 a och h till detta kapitel.

Styckning som åtskiljer lårbenet (som i handeln ofta kallas 'thigh') eller skiljer hela klubban (som i handeln ofta kallas 'whole leg') från ryggen skall ske mellan de två linjer som avgränsar lederna, enligt den figur som återfinns i de förklarande anmärkningarna till undernr 0207 13 60.

Styckning som skiljer lårbenet från underlåret skall gå mellan de två linjer som avgränsar lederna, i enlighet med figur i de förklarande anmärkningarna till undernr 0207 26 60.

0207 26 91**Lever**

Se de förklarande anmärkningarna till HS, nr 0207, sista stycket.

0207 26 99**Andra slag**

De förklarande anmärkningarna till undernr 0207 13 99 gäller i tillämpliga delar.

**0207 27 10
till
0207 27 99****Styckningsdelar samt slaktbiprodukter, frysta**

De förklarande anmärkningarna till undernr 0207 26 10 till 0207 26 99 gäller i tillämpliga delar.

0207 32 15**Plockade och urtagna, utan huvud och fötter, men med hals, hjärta, lever och krås (så kallade 70 %-ankor)**

Detta undernummer omfattar plockade ankor, utan huvud och fötter, men med hals, helt urtagna, men med halsen, hjärtat, levern och kråset åter inlagda i kroppen.

0207 32 19**Plockade och urtagna, utan huvud och fötter och utan hals, hjärta, lever och krås (så kallade 63 %-ankor), eller i annan form**

Detta undernummer omfattar plockade ankor, färdiga för stekning, utan huvud, hals och fötter, helt urtagna. Det omfattar även ankor som föreligger i andra former än de som nämns i undernr 0207 32 11, 0207 32 15 och 0207 32 19.

0207 32 59**Plockade och urtagna, utan huvud och fötter, med eller utan hjärta och krås (så kallade 75 %-gäss), eller i annan form**

Detta undernummer omfattar plockade gäss, utan huvud och fötter, helt urtagna, men med hjärtat och kråset åter inlagda i kroppen samt plockade gäss, färdiga för stekning, utan huvud och fötter, helt urtagna. Det omfattar även gäss som föreligger i andra former än de som nämns i undernr 0207 32 51 och 0207 32 59, t.ex. slaktade gäss som är plockade och avblodade, men inte urtagna, och utan huvud och fötter.

**0207 33 11
till
0207 33 90****Ostyckat, fryst**

De förklarande anmärkningarna till undernr 0207 32 15, 0207 32 19 och 0207 32 59 gäller i tillämpliga delar.

**0207 34 10
och
0207 34 90****Fet gås- eller anklever, färska eller kylda**

Se de förklarande anmärkningarna till HS, nr 0207, sista stycket.

**0207 35 11
och
0207 35 15****Benfria**

De förklarande anmärkningarna till undernr 0207 13 10 gäller i tillämpliga delar.

**0207 35 21
till
0207 35 25****Halvor och kvarter**

De förklarande anmärkningarna till undernr 0207 13 20 gäller i tillämpliga delar.

- 0207 35 31** **Hela vingar, med eller utan vingspetsar**
Begreppet "hela vingar, med eller utan vingspetsar" definieras i kompletterande anmärkning 4 a och d till detta kapitel.
- 0207 35 41** **Ryggben, hals, ryggben med hals, gump och vingspetsar**
De förklarande anmärkningarna till undernr 0207 13 40 gäller i tillämpliga delar.
- 0207 35 51**
och
0207 35 53 **Bröst och delar därav**
Begreppet "bröst" definieras i kompletterande anmärkning 4 a och e till detta kapitel.
- 0207 35 61**
och
0207 35 63 **Klubbor och delar därav**
Begreppet "klubbor" definieras i kompletterande anmärkning 4 a och f till detta kapitel.
- 0207 35 71** **Gås- och ankpaletat**
Begreppet "gås- och ankpaletat" definieras i kompletterande anmärkning 4 ij till detta kapitel.
- 0207 35 91** **Lever, med undantag av fet gås- eller anklever**
Se de förklarande anmärkningarna till HS, nr 0207, sista stycket.
- 0207 35 99** **Andra slag**
De förklarande anmärkningarna till undernr 0207 13 99 gäller i tillämpliga delar.
- 0207 36 11**
och
0207 36 15 **Benfria**
De förklarande anmärkningarna till undernr 0207 13 10 gäller i tillämpliga delar.
- 0207 36 21**
till
0207 36 79 **Med ben**
De förklarande anmärkningarna till undernr 0207 13 20 till 0207 13 60 samt 0207 35 71 gäller i tillämpliga delar.
- 0207 36 81**
till
0207 36 89 **Lever**
Se de förklarande anmärkningarna till HS, nr 0207, sista stycket.
- 0207 36 90** **Andra slag**
De förklarande anmärkningarna till undernr 0207 13 99 gäller i tillämpliga delar.
- 0208** **Annat kött och ätbara slaktbiprodukter, färska, kylda eller frysta**
Detta nummer omfattar endast kött och ätbara slaktbiprodukter av de djur som klassificeras enligt nr 0106, färska, kylda eller frysta.
- 0208 10 11**
och
0208 10 19 **Av tamkanin**
Dessa undernummer omfattar kött och ätbara slaktbiprodukter av de djur som klassificeras enligt nr 0106 19 10.

0208 90 10**Av tama duvor**

Detta undernummer omfattar kött och ätbara slaktbiprodukter av tama duvor (bondgårdsduvor, prydnadsduvor, tävlingsduvor). Kött och ätbara slaktbiprodukter av de duvor som beskrivs som "vilda" i de förklarande anmärkningarna till undernr 0106 39 10 omfattas därför inte av detta undernummer utan klassificeras enligt undernr 0208 90 40.

0208 90 40**Annat**

Detta undernummer omfattar kött och ätbara slaktbiprodukter av bl.a.:

1. Vilda pälsdjur: Dovhjortar, rådjur, stengetter (*Rupicapra rupicapra*), älgar, getantiloper, antiloper, gaseller, björnar och kängurur.
2. Vilja fjäderfän: Vilda duvor, vildgäss, vildänder, raphhöns, fasaner, morkullor, beckasiner, skogshöns, ortolansparvar och strutsar.

Kött och ätbara slaktbiprodukter av djur som jagas (fasaner, dovhjortar, strutsar, osv.) klassificeras som kött och ätbara slaktbiprodukter av vilt även om dessa djur är uppfödda i fångenskap.

Kött och ätbara slaktbiprodukter av ren är undantagna från detta undernummer (undernr 0208 90 60). Kött och ätbara slaktbiprodukter av vissa arter av ren (t.ex. karibu) klassificeras dock enligt detta undernummer förutsatt att det intygas att sådant kött och ätbara slaktbiprodukter kommer från djur som levt i vilt tillstånd och jagats.

Detta undernummer omfattar inte kött och ätbara slaktbiprodukter av vildkaniner (*Oryctolagus cuniculus*) eller harar, vilka omfattas av undernr 0208 10 90.

0208 90 60**Av ren**

Se de förklarande anmärkningarna till undernr 0208 90 40, tredje stycket.

0209 00**Svinfett, inte innehållande magert kött och fjäderfäfett, inte utsmälta eller på annat sätt extraherade, färska, kyllda, frysta, saltade, i saltlake, torkade eller rökta****0209 00 11
och
0209 00 19****Underhudsfett av svin**

Begreppet "underhudsfett av svin" definieras i kompletterande anmärkning 2 D till detta kapitel.

0209 00 30**Svinfett, annat än sådant enligt nr 0209 00 11 och nr 0209 00 19**

Se de förklarande anmärkningarna till HS, nr 0209, andra stycket.

0209 00 90**Fjäderfäfett**

Se de förklarande anmärkningarna till HS, nr 0209, tredje stycket.

0210**Kött och ätbara slaktbiprodukter, saltade, i saltlake, torkade eller rökta; ätbart mjöl av kött eller slaktbiprodukter**

Med undantag av underhudsfett och annat fett enligt nr 0209 00 omfattar detta nummer kött och slaktbiprodukter, saltade, i saltlake, torkade eller rökta av alla djur enligt nr 0101 till 0106.

Begreppen "torkade eller rökta" och "saltade, i saltlake" definieras i de kompletterande anmärkningarna 2 E och 7 till detta kapitel.

**0210 11 11
till
0210 11 39****Av tamsvin**

Begreppen "skinka" och "bog" definieras i kompletterande anmärkning 2 A b och d till detta kapitel.

**0210 11 11
och
0210 11 19****Saltat eller i saltlake**

Dessa undernummer omfattar endast skinka, bog och delar därav, med ben, av tamsvin, som konserverats genom djupgående torrsaltning eller inläggning i saltlake. De kan dock ytterligare ha torkats eller rökts lätt, men inte i en sådan utsträckning att de betraktas som torkade eller rökta enligt undernr 0210 11 31 och 0210 11 39 (enligt definitionen i kompletterande anmärkning 2 E till detta kapitel).

- 0210 11 31 och 0210 11 39** **Torkat eller rökt**
Dessa undernummer omfattar skinka, bog och delar därav, med ben, av tamsvin, som konserverats genom torkning eller rökning, även om dessa konserveringssätt kombineras med föregående saltning eller inläggning. Detta är särskilt fallet för skinka som saltats innan den delvis torkas, oavsett om det sker genom lufttorkning (Parma- eller Bayonneskinka) eller genom rökning (Ardennerskinka).
Skinka, bog och delar därav som delvis har torkats, men vars egentliga konservering säkerställs genom frysning eller djupfrysning, omfattas av undernr 0203 22 11 eller 0203 22 19.
- 0210 12 11 och 0210 12 19** **Av tamsvin**
Begreppen "sida" och "styckningsdelar" definieras i kompletterande anmärkning 2 A f och 2 B till detta kapitel.
- 0210 12 11** **Saltat eller i saltlake**
De förklarande anmärkningarna till undernr 0210 11 11 och 0210 11 19 gäller i tillämpliga delar.
- 0210 12 19** **Torkat eller rökt**
De förklarande anmärkningarna till undernr 0210 11 31 och 0210 11 39 gäller i tillämpliga delar.
- 0210 19 10** **Baconsidor och spencers**
Begreppen "baconsidor" och "spencers" definieras i de kompletterande anmärkningarna 2 A g och h till detta kapitel.
- 0210 19 20** **Trekvartssida och mittbit**
Begreppen "trekvartssida" och "mittbit" definieras i kompletterande anmärkning 2 A ij och k till detta kapitel.
- 0210 19 30** **Framändar och delar därav**
Begreppet "framändar" definieras i kompletterande anmärkning 2 A c till detta kapitel.
- 0210 19 40** **Rygg och delar därav**
Begreppet "rygg" definieras i kompletterande anmärkning 2 A e till detta kapitel.
- 0210 19 60** **Framändar och delar därav**
Begreppet "framändar" definieras i kompletterande anmärkning 2 A c till detta kapitel.
- 0210 20 10 och 0210 20 90** **Kött av nötkreatur eller andra oxdjur**
Dessa undernummer omfattar endast kött av nötkreatur eller andra oxdjur enligt nr 0102, saltat, i saltlake, torkat eller rökt. Slaktbiprodukter av nötkreatur eller andra oxdjur klassificeras enligt undernr 0210 99 51 eller 0210 99 59.
- 0210 99 10** **Kött av häst, saltat, i saltlake eller torkat**
Dessa undernummer omfattar endast kött av djur enligt undernr 0101 10 10, 0101 90 11 och 0101 90 19, saltat, i saltlake eller torkat. Rökt hästkött klassificeras enligt undernr 0210 99 39. Slaktbiprodukter av häst klassificeras enligt undernr 0210 99 80.
- 0210 99 21 och 0210 99 29** **Kött av får eller get**
Dessa undernummer omfattar kött av djur enligt nr 0104, saltat, i saltlake, torkat eller rökt. Slaktbiprodukter av dessa arter klassificeras enligt undernr 0210 99 60.
- 0210 99 31** **Av ren**
Se de förklarande anmärkningarna till undernr 0208 90 40, tredje stycket.

0210 99 49**Andra**

Detta undernummer omfattar bl.a. hela eller halva huvuden av tamsvin, med eller utan hjärna, kindback eller tunga, inbegripet delar därav (se kompletterande anmärkning 2 C till detta kapitel). Delar av huvudet definieras i ovanstående kompletterande anmärkning, tredje stycket.

Slaktbiprodukter definieras i de förklarande anmärkningarna till HS, nr 0206.

0210 99 90**Ätbart mjöl av kött eller slaktbiprodukter av kött**

Detta undernummer omfattar även pelletar av detta mjöl och dessa slaktbiprodukter.

KAPITEL 3

FISK SAMT KRÄFTDJUR, BLÖTDJUR OCH ANDRA RYGGRADSLÖSA VATTENDJUR

Allmänna anmärkningar

1. Fisk samt kräftdjur, blötdjur och andra ryggradslösa vattendjur som har varit djupfrysta klassificeras på samma sätt som fisk samt kräftdjur, blötdjur och andra ryggradslösa vattendjur som har varit frysta.
2. Blanchering, som är en lätt värmebehandling men inte egentlig tillagning, påverkar inte klassificeringen. Särskilt tonfisk och kött av kräftdjur eller blötdjur blancheras ofta före frysning.
3. Följande varor omfattas inte av kapitel 3:
 - a) Simblåsor, torkade eller saltade, även lämpliga som livsmedel (undernr 0511 91 10).
 - b) Lätt saltad fisk, torkad eller rökt samt inlagd i vegetabilisk olja för att säkerställa tillfällig konservering – så kallade halvkonserver – (nr 1604).
 - c) Fisk som endast är inlagd i olja eller vinäger, även utan vidare beredning (nr 1604).
 - d) Blötdjur som är tillräckligt värmebehandlade för att säkra koaguleringen av proteinerna i dessa (nr 1605).

0301 Levande fisk

0301 10 10
och
0301 10 90 **Akvariefisk**
Se de förklarande anmärkningarna till HS, undernr 0301 10.

0301 10 10 Sötvattenfisk

Detta undernummer omfattar bl.a.:

1. *Hemigrammus ocellifer*.
2. Guldfisk (*Carassius auratus*) och guldkarp.
3. Molly, även svart molly (*Mollienisia latipinna* och *velifera*), grön svärdbärare samt dess röda variant och albinovariant (*Xiphophorus helleri*), röd, guldfärgad, svart och vit platy (*Platypoecilus maculatus*) och svärdbärare och platyhybrider (*Xiphophorus* och *Okattoieucukys*), dvs. svart svärdbärare och berlinsk svärdbärare.
4. Kampfisk (*Betta splendens*), paradisfisk (*Macropodus opercularis* eller *viridi-auratus*), gurami och dvärggurami (*Trichogaster trichopterus* och *Colisa lalia* och *fasciata*).
5. Skalare (*Pterophyllum scalare* och *eimckei*).

0301 10 90 Saltvattenfisk

Detta undernummer omfattar bl.a.:

1. *Chaetodontidae*.
2. *Labridae*.
3. *Scaridae* (papegojfisk, falsk papegojfisk och *scarichthys*).

0302 Fisk, färsk eller kyld, med undantag av fiskfiléer och annat fiskkött enligt nr 0304

**0302 11 10
och
0302 11 90**

Öring (*Salmo trutta*, *Oncorhynchus mykiss*, *Oncorhynchus clarki*, *Oncorhynchus aguabonita*, *Oncorhynchus gilae*, *Oncorhynchus apache* och *Oncorhynchus chrysogaster*)

Dessa undernummer omfattar följande:

1. Havsöring (*Salmo trutta trutta*).
2. Bäcköring (*Salmo trutta fario*).
3. Insjööring (*Salmo trutta lacustris*).
4. Regnbåge eller regnbågslax (*Oncorhynchus mykiss*).
5. Strupsnittsöring (*Oncorhynchus clarki*).
6. Guldöring (*Oncorhynchus aguabonita*).
7. Gilaöring (*Oncorhynchus gilae*).
8. Öring av arten *Oncorhynchus apache*.
9. Öring av arten *Oncorhynchus chrysogaster*.

0302 12 00

Stillahavslax (*Oncorhynchus nerka*, *Oncorhynchus gorbusha*, *Oncorhynchus keta*, *Oncorhynchus tshawytscha*, *Oncorhynchus kisutch*, *Oncorhynchus masou* och *Oncorhynchus rhodurus*), atlantlax (*Salmo salar*) och donaulax (*Hucho hucho*)

Förutom atlantlax och donaulax omfattar detta nummer följande arter av stillahavslax:

1. Sockeye eller Sockeyelax (*Oncorhynchus nerka*).
2. Pink, Pinklax eller puckellax (*Oncorhynchus gorbusha*).
3. Chum, Chumlax, Keta eller hundlax (*Oncorhynchus keta*).
4. Kungslax (*Oncorhynchus tshawytscha*).
5. Coho eller Coholax (*Oncorhynchus kisutch*).
6. Japansk lax, Masu eller Masulax (*Oncorhynchus masou*).
7. Lax av arten *Oncorhynchus rhodurus*.

0302 19 00

Annan

Bland de sötvattenslaxfiskar som omfattas av detta nummer ingår följande:

1. Canadensisk sik, Bodensik, siklöja och älsik (*Coregonus clupeaformis*, *Coregonus fera*, *Coregonus albula*, *Coregonus lavaretus*).
2. Näbbsik (*Coregonus oxyrinchus*).
3. Fjällröding (*Salvelinus alpinus*), bäckröding (*Salvelinus fontinalis*), Canadaröding (*Salvelinus namaycush* eller *Christivomer namaycush*).

**0302 21 10
till
0302 29 90**

Plattfisk (*Pleuronectidae*, *Bothidae*, *Cynoglossidae*, *Soleidae*, *Scophthalmidae* och *Citharidae*), med undantag av lever, rom och mjölke

Plattfiskar är inte platta i vertikalled som rocka, utan i horisontalled, med två ögon på ovasidan.

0302 29 90

Annan

Detta undernummer omfattar bl.a. piggvar (*Scophthalmus maximus* eller *Psetta maxima*) och slätvar (*Scophthalmus rhombus*), sandskädda (*Pleuronectes limanda* eller *Limanda limanda*), bergtunga eller bergskädda (*Pleuronectes microcephalus* eller *Microstomus kitt*) samt flundra, skrubbskädda eller skrubba (*Platichthys flesus* eller *Flesus flesus*).

- 0302 31 10**
och
0302 31 90
- Långfenad tonfisk (*Thunnus alalunga*)**
Långfenad tonfisk känns igen på de långa bröstfenorna, vilka når bakom analöppningen, och på den mörkblå ryggen och de blågrå sidorna och buken.
- 0302 32 10**
och
0302 32 90
- Gulfenad tonfisk (*Thunnus albacares*)**
Gulfenad tonfisk känns igen på stjärtfenan och den andra ryggfenan som är skärformade.
- 0302 33 10**
och
0302 33 90
- Bonit**
Bonit (*Euthynnus pelamis* eller *Katsuwonus pelamis*) känns igen på fyra till sju mörka, långsgående ränder på buken. Den mörkblå ryggen framhävs av ett klart avgränsat grönt fält ovanför bröstfenan, vilket bleknar mot mitten av kroppen. Sidorna och buken är silverglänsande och fenorna korta.
Dessa undernummer omfattar inte ryggstrimmig pelamid (*Sarda sarda*), som har snedställda band på ryggen. Dessa fiskar klassificeras enligt undernr 0302 69 99 om de är färska eller kylda.
- 0302 40 00**
- Sill och strömming (*Clupea harengus*, *Clupea pallasii*), med undantag av lever, rom och mjölke**
Med "sill och strömming" i detta undernummer förstås endast *Clupeidae* av arten *Clupea harengus* (strömming) och *Clupea pallasii* (stillahavssill). Så kallad vargsill (*Chirocentrus dorab*) klassificeras enligt undernr 0302 69 99 om den importeras färsk eller kyld.
- 0302 50 10**
och
0302 50 90
- Torsk (*Gadus morhua*, *Gadus ogac*, *Gadus macrocephalus*), med undantag av lever, rom och mjölke**
Torsk kan bli upp till 1,5 m lång. De har olivfärgad rygg med mörka fläckar och ljus buk med en vit, långsgående linje. De har tre ryggfenor, en kort bukfen och skäggtöm på hakan.
- 0302 61 10**
- Sardiner av arten *Sardina pilchardus***
Detta undernummer omfattar också stora, fullvuxna sardiner (upp till 25 cm långa) under namnet sardin.
- 0302 61 80**
- Skarpsill (*Sprattus sprattus*)**
Med "skarpsill" i detta undernummer förstås endast *Clupeidae* av arten *Sprattus sprattus*. Denna fisk, närbesläktad med sill, men mycket mindre i storlek, kallas ofta felaktigt "ansjovis".
- 0302 63 00**
- Gråsej (*Pollachius virens*)**
Gråsej är även känd under namnet sej.
- 0302 65 20**
- Pigghaj (*Squalus acanthias*)**
Pigghaj är taggiga, med gälspringor i sidan ovanför bröstfenan. Kroppen, som är rund och slät, är grå på ryggen och vit på buken. De kan bli upp till 1 m långa.
- 0302 65 90**
- Annan**
Detta undernummer omfattar bl.a. håbrand eller sillhaj (*Lamna nasus* eller *Lamna cornubica*) och gråhaj (*Galeorhinus galeus* eller *Galeus canis*).
- 0302 66 00**
- Ål (*Anguilla* spp.)**
Med "ål" i detta undernummer förstås endast egentlig ål (dvs. av släktet *Anguilla*), inbegripet den europeiska sötvattensålen (*Anguilla anguilla*) i dess två former (den brednosiga ålen och den spetsnosiga ålen), den amerikanska ålen (*Anguilla rostrata*), den japanska ålen (*Anguilla japonica*) och den australiska ålen (*Anguilla australis*).
Följaktligen omfattas inte fiskar som felaktigt betecknas som ålar, t.ex. havsål (*Conger conger*), muräna (*Muraena helena*) och sandål (av släktet *Ammodytes*) av detta undernummer utan klassificeras enligt undernr 0302 69 99.

0302 69 19**Annan**

Sötvattenfisk enligt detta undernummer omfattar bl.a.:

1. Sutare (*Tinca tinca*).
2. Barb (arter av släktet *Barbus*).
3. Abborre: vanlig abborre (*Perca fluviatilis*), svartabborre (arter av släktet *Micropterus*), solabborre (*Lepomis gibbosus*) och gärs (särskilt *Gymnocephalus cernuus* eller *Acerina cernua*).
4. Braxen (*Abramis brama*) och björkna (*Blicca bjoerkna*).
5. Gädda (arter av släktena *Esox* och *Lepisosteus*).
6. Löja (*Alburnus alburnus*), sandkryppare (*Gobio gobio*), Donausandkryppare (*Gobio uranoscopus*), stensimpa (*Cottus gobio*) och lake (*Lota lota*).
7. Flodnejonöga (*Lampetra fluviatilis*) och bäcknejonöga (*Lampetra planeri*).
8. Fisk som tillhör arter av släktena *Leuciscus*, *Rutilus* och *Idus*, t.ex. id, mört, färna, stäm.
9. Harr (arter av släktet *Thymallus*).
10. Gös (*Stizostedion lucioperca*).

0302 69 99**Annan fisk**

Saltvattenfisk enligt detta undernummer omfattar bl.a.:

1. Skäggtorsk och vitlinglyra (*Trisopterus luscus* och *Trisopterus esmarki*).
2. Fläckig havsabborre (*Dicentrarchus punctatus*), större medelhavsabborre (av släktet *Serranus*) och havsabborre (av släktet *Epinephelus*).
3. Rödbarb (*Mullus barbatus*) och mulle (*Mullus surmuletus*).
4. Knorrhane eller knot (arter av släktena *Trigla*, *Eutrigla*, *Aspitrigla*, *Lepidotrigla* och *Trigloporus*).
5. Skorpionfisk (art av släktet *Scorpaena*).
6. Havsnejonöga (*Petromyzon marinus*).
7. Horngädda (*Belone belone*) och fjärsing (arter av släktet *Trachinus*).
8. Rockor (arter av släktet *Raja* eller *Raia*).
9. Nors (arter av släktet *Osmerus*).
10. Lodda (*Mallotus villosus*).
11. Fisk af arten *Kathetostoma giganteum*.

0302 70 00**Lever, rom och mjölke**

Lever, rom och mjölke, färsk eller kyld, som på grund av beskaffenhet och tillstånd är lämpliga som livsmedel omfattas av detta undernummer även om varorna av avsedda för industriell användning.

0303**Fisk, fryst, med undantag av fiskfiléer och annat fiskkött enligt nr 0304**

Bestämmelserna till de förklarande anmärkningarna till undernumren till nr 0302 gäller i tillämpliga delar för undernumren till nr 0303.

0304**Fiskfiléer och annat fiskkött (även hackat eller malet), färska, kylda eller frysta**

- 0304 10 11 till 0304 10 38** **Filéer**
Se de förklarande anmärkningarna till HS, nr 0304, 1.
Dessa undernummer omfattar även filéer skurna i stycken förutsatt att styckena kan identifieras som härrörande från filé. De arter som används mest för detta ändamål är öring, lax, torsk, kolja, sej, rödfisk, vitling, kummel, guldbraxen eller guldmakrill, sjötunga, rödspätta, piggar, långa, tonfisk, makrill, sill och strömming samt ansjovis.
- 0304 10 38** **Annan**
Detta undernummer omfattar bl.a. filéer av sjötunga, rödspätta samt sill och strömming.
- 0304 20 11 till 0304 20 95** **Frysta filéer**
Se de förklarande anmärkningarna till undernr 0304 10 11 till 0304 10 38.
Dessa undernummer omfattar djupfrysta block eller lappar bestående av filéer eller stycken av filéer (vanligtvis av torsk), även blandade med små mängder (inte överstigande 20 viktprocent) av finfördelad massa av samma fiskart som endast används för att fylla ut tomrum i blocken eller lapparna. Blocken eller lapparna är avsedda att skäras upp i mindre stycken (portioner, pinnar och liknande) som packas för detaljhandeln.
- 0304 90 05** **Surimi**
Surimi är en mellanprodukt som saluförs i fryst tillstånd. Den består av en nästan lukt- och smakfri vitaktig pasta framställd av finhackat, sköljt och passerat fiskkött. Genom upprepad sköljning avlägsnas det mesta av fett och det vattenlösliga proteinet. För förbättring av konsistensen och stabilisering av produkten i fruset tillstånd tillsätts små mängder av tillsatser (t.ex. socker, salt, D-glucitol (sorbitol) och di- eller trifosfat).
Detta undernummer omfattar inte beredningar baserade på surimi (undernr 1604 20 05)
- 0305** **Fisk, torkad, saltad eller i saltlake; rökt (även varmrökt) fisk; mjöl och pelletar av fisk, lämpliga som livsmedel**
- 0305 10 00** **Mjöl och pelletar av fisk, lämpliga som livsmedel**
Mjöl och pelletar av fisk görs vanligtvis lämpliga som livsmedel genom avlägsnande av olja och lukt och går ibland under namnet "fiskkoncentrat".
Detta undernummer omfattar även produkter under namnet "instant fish", framställda av färskt fiskkött som fryses, skärs i småbitar, finstrimlas och torkas.
- 0305 30 11 till 0305 30 90** **Fiskfiléer, torkade, saltade eller i saltlake men inte rökta**
De förklarande anmärkningarna till undernr 0304 10 11 till 0304 10 38 gäller i tillämpliga delar. Rökta fiskfiléer klassificeras enligt undernr 0305 41 00 till 0305 49 80.
- 0305 41 00 till 0305 49 80** **Rökt fisk, inbegripet filéer**
Se de förklarande anmärkningarna till HS, nr 0305, femte stycket.
- 0305 63 00** **Ansjovis (*Engraulis spp.*)**
Detta undernummer omfattar endast ansjovis i saltlake som inte genomgått någon annan beredning. De förpackas i små tunnor eller glasburkar eller ofta i hermetiskt tillslutna plåtburkar utan att ha genomgått någon värmebehandling efter förpackningens tillslutning.
- 0306** **Kräftdjur, även utan skal, levande, färska, kylda, frysta, torkade, saltade eller i saltlake; kräftdjur med skal, ångkokta eller kokta i vatten, även kylda, frysta, torkade, saltade eller i saltlake; mjöl och pelletar av kräftdjur, lämpliga som livsmedel**
Kräftdjur, även utan skal, som är rökta och kräftdjur som är skalade och kokta (t.ex. kokta och skalade räkstjärter, vanligtvis frysta), klassificeras enligt nr 1605.
Enligt nr 1605 klassificeras även delar av krabba (t.ex. klor) som är ångkokta eller kokta i vatten och delvis skalade samt som kan förtäras direkt utan att skalas ytterligare.

- 0306 11 10**
och
0306 11 90
- Languster (*Palinurus spp.*, *Panulirus spp.* och *Jasus spp.*)**
Till skillnad från hummer är languster röda. De har endast små klor men välutvecklade antenner. Dessutom är ryggskölden taggig och knottrig.
- 0306 11 10**
- Kräftstjärtar**
Detta undernummer omfattar kräftstjärtar med skal, hela eller kluvna, samt skalade stjärtar.
- 0306 11 90**
- Annan**
Detta undernummer omfattar kräftor med skal, hela eller delade på längden, samt kräftkött.
- 0306 12 10**
och
0306 12 90
- Hummer (*Homarus spp.*)**
Hummer är kräftdjur med stora klor. Okokta humrar är mörkblå med vit eller gulaktig marmorering och blir inte röda förrän de kokas.
Hummer föreligger i praktiskt taget samma former som languster.
- 0306 13 10**
till
0306 13 80
- Räkor**
Dessa undernummer omfattar bl.a.:
1. Räkor, av vilka vissa varianter ibland går under namnet "rosa räkor" (trots att vissa varianter inte blir rosa förrän de kokas) av familjen *Pandalidae*.
 2. Bruna eller gråa räkor av släktet *Crangon*.
 3. Räkor av familjerna *Palaemonidae* och *Penaeidae*. Bland dessa finns den vanliga räkan (*Palaemon serratus*) och kungsräkan (*Penaeus caramota* eller *Penaeus kerathurus*).
- 0306 14 10**
till
0306 14 90
- Krabbor**
Som krabbor anses ett stort antal kräftdjur med klor, av starkt varierande storlek, som skiljer sig från languster, hummer, räkor och kräftor genom att de inte har någon köttrik, ledad stjärt.
- 0306 14 90**
- Andra**
Detta undernummer omfattar förutom de europeiska saltvattenkrabborna som simkrabba (*Portunus puber*) och spindelkrabba (*Maia squinado*) ett stort antal andra arter (särskilt av släktena *Cancer*, *Carcinus*, *Portunus*, *Neptunus*, *Charybdis*, *Scylla*, *Erimacrus*, *Limulus*, *Maia*, *Menippi*) samt sötvattenkrabban kinesisk ullhandskrabba (*Eriocheir sinensis*).
- 0306 19 10**
- Sötvattenkräftor**
De viktigaste sötvattenkräftorna tillhör arter av släktena *Astacus*, *Cambarus*, *Orconectes* och *Pacifastacus*.
Detta undernummer omfattar även kräftstjärtar.
- 0306 19 30**
- Havskräftor (*Nephrops norvegicus*)**
Havskräftorna känns igen på de långa, smala, prismatiska klorna.
- 0306 21 00**
- Languster (*Palinurus spp.*, *Panulirus spp.* och *Jasus spp.*)**
Se de förklarande anmärkningarna till undernr 0306 11 10 och 0306 11 90.
- 0306 22 10**
till
0306 22 99
- Hummer (*Homarus spp.*)**
Se de förklarande anmärkningarna till undernr 0306 12 10 och 0306 12 90.

- 0306 23 10 till 0306 23 90** **Räkor**
Se de förklarande anmärkningarna till undernr 0306 13 10 och 0306 13 80.
- 0306 24 10 till 0306 24 90** **Krabbor**
Se de förklarande anmärkningarna till undernr 0306 14 10 och 0306 14 90.
- 0306 24 90** **Andra**
Se de förklarande anmärkningarna till undernr 0306 14 90.
- 0306 29 10** **Sötvattenkräftor**
Se de förklarande anmärkningarna till undernr 0306 19 10.
- 0306 29 30** **Havskräftor (*Nephrops norvegicus*)**
Se de förklarande anmärkningarna till undernr 0306 19 30.
- 0307** **Blötdjur, även utan skal, levande, färska, kylda, frysta, torkade, saltade eller i saltlake; ryggradslösa vattendjur, andra än kräftdjur och blötdjur, levande, färska, kylda, frysta, torkade, saltade eller i saltlake; mjöl och pelletar av andra ryggradslösa vattendjur än kräftdjur, lämpliga som livsmedel**
- 0307 10 10 och 0307 10 90** **Ostron**
Dessa undernummer omfattar endast tvåskaliga blötdjur av släktena *Ostrea*, *Crassostrea* (även kallad *Gryphaea*) och *Pycnodonta*.
Man skiljer i allmänhet mellan platta ostron (av släktet *Ostrea*) och ostron med ojämna skal, t.ex. portugisiska ostron (*Crassostrea angulata*) och amerikanska ostron (*Crassostrea virginica*).
- 0307 10 10** **Levande platta ostron (av släktet *Ostrea*), inte vägande mer än 40 g styck, skalet inräknat**
Endast ostron av släktet *Ostrea*, inte vägande mer än 40 g/styck, skalet inräknat, klassificeras enligt detta undernummer. De platta ostron som fångas i Europa tillhör vanligen arten *Ostrea edulis*. Det finns även andra arter, särskilt *Ostrea lurida* från Nordamerikas Stillahavskust och *Ostrea chilensis* från Chile.
- 0307 10 90** **Andra**
Ostron av släktet *Ostrea*, vägande mer än 40 g/styck, samt alla ostron, unga eller fullvuxna, av släktet *Crassostrea* (även kallat *Gryphaea*) och av släktet *Pycnodonta* klassificeras enligt detta undernummer.
Släktet *Crassostrea* omfattar portugisiska ostron (*Crassostrea angulata*), japanska ostron (*Crassostrea gigas*) och amerikanska ostron (*Crassostrea virginica*).
- 0307 91 00 till 0307 99 90** **Andra slag, inbegripet mjöl och pelletar av andra ryggradslösa vattendjur än kräftdjur, lämpliga som livsmedel**
Dessa undernummer omfattar bl.a.:
1. Havssnäckor, t.ex. den vanliga valthornssnäckan (*Buccinum undatum*).
 2. Strandsnäckor (arter av släktena *Littorina* och *Lunatia*).
 3. Näcköra eller havsöra (*Haliotis tuberculata*).
 4. Venusmusslor (*Scrobicularia plana*), musslor av släktet *Macra* och hjärtmusslor (arter av släktet *Cardium*).
 5. Knivmusslor (särskilt av släktena *Solen marginatus*, *Solen siliqua* och *Solen ensis*) och amerikanska venusmusslor (*Venus mercenaria* och *Venus verrucosa*).
 6. Andra ryggradslösa vattendjur än kräftdjur och blötdjur, särskilt sjöborrar, sjögurkor (*bêches-de-mer*) och maneter.

KAPITEL 4

MEJERIPRODUKTER; FÅGELÄGG; NATURLIG HONUNG; ÄTBARA PRODUKTER AV ANIMALISKT URSPRUNG, INTE NÄMNDAS ELLER INBEGRIPNA NÅGON ANNANSTANS**0401 Mjök och gräde, inte koncentrerade och inte försatta med socker eller annat sötningsmedel**

Detta nummer omfattar följande produkter, förutsatt att de inte innehåller andra tillsatser än dem som nämns i de förklarande anmärkningarna till HS, kapitel 4, allmänna anvisningar, andra stycket:

1. Mjök, obehandlad och oskummad, och helt eller delvis skummad mjök.
2. Pastöriserad mjök, dvs. mjök vars hållbarhet har förbättrats genom att bakterierna delvis har oskadliggjorts genom värmebehandling.
3. Steriliserad mjök, inbegripet UHT-mjök, som har längre hållbarhet genom att bakterierna praktiskt taget helt har oskadliggjorts genom en mera omfattande värmebehandling.
4. Homogeniserad mjök, dvs. mjök i vilken fettkulorna i den naturliga emulsionen, genom mekanisk behandling under mycket högt tryck i förening med värmebehandling, har sönderdelats till småkulor av mindre storlek, vilket delvis förhindrar att det bildas gräde.
5. Peptoniserad mjök, dvs. mjök som gjorts mera lättsmält genom tillsats av pepsiner, som påverkar nedbrytningen av proteiner.
6. Gräde, dvs. det fettlager som bildas naturligt på ytan av mjöken genom en långsam anhopning av emulsionens fettkulor. Oavsett om den avlägsnas för hand eller genom att mjöken centrifugeras i en separator innehåller den, förutom andra mjökbeståndsdelar, en relativt stor mängd fett (vanligtvis över 10 viktprocent). Genom vissa former av centrifugering utvinns gräde med en fetthalt på över 50 viktprocent.

Begreppet "inte koncentrerad" i detta nummer omfattar gräde som, oavsett fetthalten, uteslutande har framställts på något av följande sätt:

- a) Genom att den skummas från mjökens yta.
- b) Genom centrifugering.

Gräde som koncentreras på olika sätt, t.ex. genom indunstning av vatten under värmebehandling, omfattas dock av nr 0402.

0402 Mjök och gräde, koncentrerade eller försatta med socker eller annat sötningsmedel

Natriumkaseinat är inte en naturlig beståndsdel i mjök. Det används särskilt som emulgeringsmedel. Därför är produkter med en natriumkaseinathalt på över 3 viktprocent undantagna från detta nummer (se särskilt nr 1901). Detsamma gäller för produkter som innehåller soyalecitin (emulgeringsmedel).

Se även de förklarande anmärkningarna till HS, nr 0404, undantag d).

0403 Kärnmjök, filmjök, gräddfil, yoghurt, kefir och annan fermenterad eller syrad mjök och gräde, även koncentrerade, försatta med socker eller annat sötningsmedel, smaksatta eller innehållande frukt, bär, nötter eller kakao

Produkter i pastaform, som vanligtvis äts med sked, skall inte klassificeras som produkter i form av pulver eller granulat eller i annan fast form.

0403 10 11 Yoghurt**till
0403 10 99**

Endast de produkter som har erhållits genom mjöksyrarjäsning uteslutande av *Streptococcus thermophilus* och *Lactobacillus delbrueckii*subsp. *bulgaricus* omfattas av dessa undernummer.

Dessa undernummer omfattar inte produkter som efter fermenteringen har genomgått en värmebehandling genom vilken yoghurtkulturerna har deaktiverats (undernr 0403 90).

0403 90 11
till
0403 90 99

Andra slag

Se de förklarande anmärkningarna till undernr 0403 10 11 till 0403 10 99.

0404

Vassle, även koncentrerad eller försatt med socker eller annat sötningsmedel; produkter bestående av naturliga mjölkbeståndsdelar, även försatta med socker eller annat sötningsmedel, inte nämnda eller inbegripna någon annanstans

0404 90 21
till
0404 90 89

Andra slag

Den förklarande anmärkningen till nr 0402 gäller i tillämpliga delar.

Dessa undernummer omfattar koncentrerade mjölkproteiner som delvis har erhållits genom att laktos och mineralsalter avlägsnats från skummjolk och i vilka proteinhalten uppgår till 85 viktprocent eller mindre av torrsubstansen. Proteinhalten beräknas genom att multiplicera kvävehalten med en omräkningsfaktor på 6,38.

När proteinhalten i koncentrerade mjölkproteiner uppgår till mer än 85 viktprocent av torrsubstansen omfattas produkten av nr 3504 (se kompletterande anmärkning 1 till kapitel 35).

0405

Smör och andra fetter och oljor framställda av mjölk; bredbara smörfettsprodukter

0405 10 11
till
0405 10 90

Smör

Begreppet "smör" definieras i anmärkning 2 a och i anmärkning 2 till undernummer i detta kapitel.

Se även de förklarande anmärkningarna till HS, nr 0405, A.

Smör är en emulsion av vatten i mjölkfett, i vilken vattnet utgör dess dispergerande fas och fettets kontinuerliga fas.

Grädde (nr 0401 och 0402) – vilkens fetthalt i vissa fall kan vara lika stor som smörs – är däremot en emulsion av fettkuler i vatten, i vilken vattnet är den kontinuerliga fasen och fettets dispergerande fasen.

På grund av denna strukturskillnad kan man genom att tillsätta en lämplig mängd vatten till grädden nästan rekonstituera den ursprungliga mjölken, vilket inte är möjligt med smör.

0405 20 10
till
0405 20 90

Bredbara smörfettsprodukter

Begreppet "bredbara smörfettsprodukter" definieras i anmärkning 2 b till detta kapitel.

Se även de förklarande anmärkningarna till HS, nr 0405, B.

0405 90 10
och
0405 90 90

Annat

Se anmärkning 2 till undernummer till detta kapitel och de förklarande anmärkningarna till HS, nr 0405, C.

0406

Ost och ostmassa

Produkter där mjölkfettet helt eller delvis har ersatts av andra typer av fett (t.ex. vegetabiliskt fett) klassificeras inte som ost enligt detta nummer (vanligtvis nr 2106).

0406 10 20
och
0406 10 80

Färsk (inte mognad) ost (inbegripet mesost) samt ostmassa

Beträffande mesost hänvisas till de förklarande anmärkningarna till HS, nr 0406, andra stycket.

Ostmassa framställs av filmjolk ur vilken det mesta av vasslan har avlägsnats (t.ex. genom avrinning eller pressning). Ostmassa (i annan form än pulver) med en tillsats av upp till 30 viktprocent socker och frukt anses behålla karaktären av ostmassa och klassificeras enligt dessa undernummer.

0406 20 10
och
0406 20 90

Riven eller pulveriserad ost av alla slag

Dessa undernummer omfattar följande:

1. Riven ost, som i allmänhet används som smaktillsats eller för andra ändamål inom livsmedelsindustrin. Riven ost erhålls oftast från hård ost (t.ex. Grana, Parmigiano Reggiano, Emmentaler, Reggiano, Sbrinz, Asiago, Pecorino). Dessa ostar kan delvis vara torkade för att säkra längsta möjliga hållbarhet.

Denna klassificering omfattar även ost som har klumpats ihop efter rivning.

2. Pulveriserad ost, som vanligtvis används inom livsmedelsindustrin. Pulveriserad ost framställs av alla slags ostar som antingen har gjorts flytande och därefter pulveriserats, eller reducerats till en pasta, torkats och rivits.

- 0406 30 10**
till
0406 30 90
- Smältost, inte riven eller pulveriserad**
- Se de förklarande anmärkningarna till HS, nr 0406, första stycket, 3.
- 0406 40 10**
till
0406 40 90
- Blåmögelost (även grönmögelost)**
- Dessa ostar kännetecknas av den oregelbundna pigmenteringen på grund av att det utvecklas mögel i ostmassan.
- Dessa undernummer omfattar alla blå- och grönmögelostar, t.ex. Stilton, Blue Dorset, Saingorlon, Edelpilzkäse, Danish Blue, Mycella, Gorgonzola, Roquefort, Bleu d'Auvergne, Bleu des Causses och Bleu de Quercy.
- 0406 40 90**
- Annan**
- Detta undernummer omfattar också ostar med en klart synlig, vit/gråaktig, oregelbunden pigmentering i ostmassan, som erhållits genom användning av färglösa stammar av *Penicillium roqueforti*.
- 0407 00**
- Fågelägg med skal, färska, konserverade eller kokta**
- Detta nummer omfattar även ruttna ägg med skal samt delvis ruvade ägg.
- Konservering kan ske genom att äggen utvändigt behandlas med fett, vax eller paraffin, genom att de läggs ned i en kalk- eller vattenglaslösning eller på annat sätt.
- 0407 00 11**
till
0407 00 30
- Ägg av fjäderfä**
- Ägg av fjäderfä omfattar ägg från fåglar enligt nr 0105.
- 0407 00 11**
och
0407 00 19
- För kläckning**
- Dessa undernummer omfattar endast ägg av fjäderfä som uppfyller de villkor som de behöriga myndigheterna har fastställt.
- 0408**
- Fågelägg utan skal samt äggula, färska, torkade, ångkokta eller kokta i vatten, gjutna, frysta eller på annat sätt konserverade, även försatta med socker eller annat sötningsmedel**
- 0408 11 80**
- Annan**
- Detta undernummer omfattar äggulor som är lämpliga som livsmedel och äggulor som är olämpliga som livsmedel, bortsett från sådana som omfattas av undernr 0408 11 20.
- Detta undernummer omfattar också torkad äggula som konserverats genom tillsats av små mängder kemikalier och är avsedd att användas vid framställning av bakverk, pastaprodukter och liknande.
- 0408 19 81**
och
0408 19 89
- Annan**
- De förklarande anmärkningarna till undernr 0408 11 80, första meningen gäller i tillämpliga delar.
- 0408 91 80**
- Andra**
- De förklarande anmärkningarna till undernr 0408 11 80 gäller i tillämpliga delar.
- 0408 99 80**
- Andra**
- De förklarande anmärkningarna till undernr 0408 11 80 gäller i tillämpliga delar.
- Förutom hela ägg utan skal, som kan vara färska, omfattar detta undernummer konserverade, flytande hela ägg som t.ex. konserverats genom tillsats av salt eller kemiska konserveringsmedel samt frysta hela ägg. Det omfattar även ägg som är ångkokta eller kokta i vatten och gjutna ägg (t.ex. cylindriska "långa ägg" bestående av gulor och vitor av flera ägg).

KAPITEL 5

PRODUKTER AV ANIMALISKT URSPRUNG, INTE NÄMND A ELLER INBEGRIPNA NÅGON ANNANSTANS

- 0505** **Skinn och andra delar av fåglar, med kvarstannande fjädrar eller dun, fjädrar och delar av fjädrar (även med klippta kanter) samt dun, även rengjorda, desinficerade eller behandlade i konserverande syfte men inte vidare bearbetade; mjöl och avfall av fjädrar eller delar av fjädrar**
- 0505 10 10**
och
0505 10 90 **Fjädrar av sådana slag som används för stoppningsändamål; dun**
Produkter enligt dessa undernummer definieras i de förklarande anmärkningarna till HS, undernr 0505 10.
- 0505 10 10** **Råa**
Detta undernummer omfattar fjädrar av sådana slag som används för stoppningsändamål och dun i det skick de föreligger efter att ha plockats från fågelkroppen, även i vått tillstånd. Det omfattar även fjädrar och dun som efter plockningen är rengjorda, desinficerade och behandlade endast i konserverande syfte.
Detta undernummer omfattar även återvunna (eller använda) fjädrar som inte kan återanvändas i befintligt skick för stoppningsändamål. Produkter enligt detta undernummer föreligger vanligtvis i form av sammanpressade balar.
- 0505 10 90** **Andra**
Detta undernummer omfattar fjädrar av sådana slag som används för stoppningsändamål och dun som har genomgått en mera omfattande rengöring än den som avses i de förklarande anmärkningarna till undernr 0505 10 10, t.ex. vatten- eller ångtvätt och varmluftstorkning.
- 0505 90 00** **Andra slag**
Detta undernummer omfattar bl.a.:
1. Skinn och andra delar av fåglar (huvuden, vingar, halsar och liknande), med kvarstannande fjädrar eller dun, t.ex. avsedda för framställning av prydnader till huvudbonader.
 2. Fågelskinn utan täckfjädrar, särskilt den del av gässkinnet som kallas svanhud och som huvudsakligen används för framställning av pomponger.
 3. Stora ving- eller stjärtfjädrar och fjädrar från andra delar av fjäderdräkten, som inte kan användas för stoppning, särskilt på grund av sin storlek och styva skaft.
 4. Prydnadsfjädrar som efter bearbetning används vid framställning av prydnader till huvudbonader, konstgjorda blommor och liknande. Sådana fjädrar är t.ex. fjädrar från struts, ägrett, häger, fasan, marabustork, ibisfågel, påfågel, paradisfågel, flamingo, nötskrika, kolibri, skata, gam, mås och stork.
 5. Fjädrar, vanligtvis av samma längd, används för framställning av dammvippor och fjädervippor.
 6. Vissa delar av fjädrar, som spolar och skaft, även klivna (t.ex. för framställning av tandpetare och fiskeredskap), fanstrålar som klippts från skaftet eller fästs vid en tunn del av skaftet, även med klippta kanter (spritade fjädrar). Om de trots eventuell behandling har kvar karaktären av fjädrar för stoppningsändamål omfattas de dock av undernr 0505 10 10 eller 0505 10 90.
Detta undernummer omfattar även så kallade gerissene Hahnenhåse, dvs. fjäderskaft som är putsade utom i de fina spetsarna där små fanrester blivit kvar.
 7. Mjöl och avfall av fjädrar eller delar av fjädrar.
- 0506** **Ben och kvicke, obearbetade, avfettade, enkelt preparerade (men inte tillformade), behandlade med syra eller befriade från gelatin; mjöl och avfall av dessa produkter**

- 0506 10 00** **Ossein samt ben behandlade med syra**
Se de förklarande anmärkningarna till HS, nr 0506, andra stycket, 3.
- 0506 90 00** **Andra slag**
Se de förklarande anmärkningarna till HS, nr 0506, andra stycket, 1, 2, 4 och 5.
- 0509 00** **Naturlig tvättsvamp av animaliskt ursprung**
- 0509 00 10** **Rå**
Förutom svamp som föreligger i det tillstånd i vilket den hämtats från havet omfattar detta undernummer naturlig tvättsvamp som har befriats från den yttre hinnan och en del orenheter (t.ex. kalkartade beståndsdelar och sand) genom att slås eller bultas och tvättas i havsvatten.
Detta undernummer omfattar också naturlig svamp som befriats från obrukbara delar (t.ex. ruttna delar), särskilt genom tillskärning och på det hela taget all svamp som inte har genomgått kemisk behandling.
- 0509 00 90** **Annan**
Detta undernummer omfattar svamp som är ytterligare bearbetad, t.ex. som fullständigt befriats från kalkartade beståndsdelar, gjorts ljusare (genom behandling med brom eller natriumtiosulfat), avfettats (med hjälp av ammoniaklösning), blekts (med hjälp av 2 % oxalsyra) eller gjorts lämplig för användning genom andra kemiska behandlingar.
- 0510 00 00** **Ambra, bävergäll, sibet och mysk; spanska flugor; galla, även torkad; körtlar och andra animaliska produkter som används för beredning av farmaceutiska produkter, färska, kylda, frysta eller tillfälligt konserverade på annat sätt**
Förutom de produkter som nämns i de förklarande anmärkningarna till HS, nr 0510 omfattar detta nummer vävnad av moderkaka, kyld eller fryst, även i sterila behållare.
- 0511** **Animaliska produkter, inte nämnda eller inbegripna någon annanstans; döda djur enligt kap. 1 och 3, olämpliga som livsmedel**
- 0511 91 10** **Fiskavfall**
Se de förklarande anmärkningarna till HS, nr 0511, 6 a till d.
- 0511 91 90** **Andra slag**
Detta undernummer omfattar följande:
1. Otjänlig rom och mjölke (se de förklarande anmärkningarna till HS, nr 0511, 5 a och b.
 2. Avfall av kräftdjur, blötdjur eller andra ryggradslösa vattendjur, t.ex. räkskal, även pulveriserat.
 3. Döda djur enligt kapitel 3, oätliga eller otjänliga som livsmedel, t.ex. dafnier (vattenloppor) och andra ostracoda (musselkräftor) eller phyllopoda (bladfotingar), torkade, som foder till akvariefiskar.
- 0511 99 90** **Andra slag**
Detta undernummer omfattar de produkter som beskrivs i de förklarande anmärkningarna till HS, nr 0511, 2, 3, 4, 7 och 8. Detta undernummer omfattar också döda djur enligt kapitel 1, oätliga eller otjänliga som livsmedel.
Detta undernummer omfattar inte blodplasma från djur (t.ex. nr 3002).

AVDELNING II

VEGETABILISKA PRODUKTER

KAPITEL 6

LEVANDE TRÄD OCH ANDRA LEVANDE VÄXTER; LÖKAR, RÖTTER O. D.; SNITTBLOMMOR OCH SNITTGRÖNT

- 0601** **Lökar, stamknölar, rotknölar och rhizomer, i vila, under tillväxt eller i blomning; växter (inbegripet plantor) och rötter av cikoriaarter, andra än rötter enligt nr 1212**
- 0601 20 30** **Orkidéer, hyacinter, narcisser och tulpaner**
Detta undernummer omfattar bl.a. epifytiska orkidéer (t.ex. orkidéer av släktena *Cattleya* och *Dendrobium*).
- 0602** **Andra levande växter (inbegripet rötter), sticklingar och ympkvistar; svampmycelium**
- 0602 10 10** **Icke rotade sticklingar samt ympkvistar**
och
0602 10 90 Dessa undernummer omfattar följande:
1. Levande plantdelar utan rötter som skilts från moderplantan så att de bildar självständiga plantor (sticklingar).
 2. Levande plantdelar med knoppar (ögon) avsedda för ympning på plantor (ympkvistar).
- 0602 40 10** **Rosor, även ympade/okulerade**
och
0602 40 90 Dessa undernummer omfattar såväl odlade rosor som nyponrosor och vildrosor.
- 0602 90 10** **Svampmycelium**
Svampmycelium är beteckningen för ett ofta underjordiskt nät av tunna trådar (*thallus* eller *mycelium*) som växer på ovansidan av ruttnande animaliskt eller vegetabiliskt stoff och utvecklas i själva vävnaderna, varvid svampar uppstår.
Förädlad svampmycelium som förekommer i handeln säljs i form av plattor bestående av delvis förmultnade halmrester på vilka det bildas mycelieskikt.
Detta undernummer omfattar också en produkt bestående av ännu inte utvecklat, mikroskopiskt urskiljbart svampmycelium på ett skikt av sädeskorn inbäddade i en kompost av steriliserad hästgödsel (en blandning av halm och hästspilling).
- 0602 90 41** **Skogsträd**
Detta undernummer omfattar unga plantor av frön från barr- eller lövträd som vanligtvis används till skogsplantering. De levereras i allmänhet utan rotklump.
- 0602 90 45** **Rotade sticklingar och unga plantor**
Detta undernummer omfattar unga plantor, inte nämnda eller inbegripna någon annanstans, dvs. plantor som kräver ytterligare odling i plantskola före utplantering. Det rör sig om ett- eller tvååriga fröplantor, rotade sticklingar, ympade eller okulerade grundstammar eller plantor, avläggare och plantor som vanligtvis inte är mer än två till tre år gamla.

- 0602 90 49** **Andra**
Detta undernummer omfattar träd och buskar av europeiska och exotiska arter, inte nämnda eller inbegripna någon annanstans, som vanligtvis inte används till skogsplantering. De levereras i allmänhet med rotklump.
- 0602 90 51** **Perenna växter**
Detta undernummer omfattar vinterhärdiga växter avsedda för bestående plantering och vilkas icke vedartade stjälk ovan jord vissnar på hösten och skjuter nya skott på våren.
Detta undernummer omfattar även ormbunkar samt kärr- och vattenväxter (med undantag av varor enligt nr 0601 och undernr 0602 90 99).
- 0602 90 59** **Andra slag**
Detta undernummer omfattar även gräs i rullar eller plattor för anläggning av gräsmattor.
- 0603** **Snittblommor och blomknoppar av sådana slag som är lämpliga till buketter eller annat prydnadsändamål, friska, torkade, färgade, blekta, impregnerade eller på annat sätt preparerade**
- 0603 10 10** **Friska**
till
0603 10 80 Dessa undernummer omfattar bl.a. blommor och blomknoppar vilkas naturliga färg ändrats eller förbättrats, särskilt genom absorption av färglösningar före eller efter avskärningen eller endast genom neddoppning, förutsatt av varorna är friska.
- 0603 10 80** **Andra**
Detta undernummer omfattar bl.a. solrosor och reseda. Stjälkar och blad av dessa båda växter (utan blommor) omfattas dock av undernr 1404 10 00.
Detta undernummer omfattar också pilgrenar med knoppar eller blommor. Pilgrenar utan knoppar eller blommor omfattas dock av undernr 1401 90 00.
- 0604** **Blad, kvistar och andra växtdelar, utan blommor eller blomknoppar, samt gräs, mossa och lavar, utgörande varor av sådana slag som är lämpliga till buketter eller annat prydnadsändamål, friska, torkade, färgade, blekta, impregnerade eller på annat sätt preparerade**
- 0604 10 10** **Renlav**
Denna växt tillhör Cladoniafamiljen (*Cladonia rangiferina*, *Cladonia silvatica* och *Cladonia alpestris*).
- 0604 91 90** **Andra**
Detta undernummer omfattar inte friska ax och kolvar av sockermajs (*Zea mays var. saccharata*) (kapitel 7) eller spannmålsväxter (kapitel 10).
- 0604 99 10** **Endast torkade**
Detta undernummer omfattar inte endast torkade ax och kolvar av sockermajs (*Zea mays var. saccharata*) (kapitel 7) eller spannmålsväxter (kapitel 10).
- 0604 99 90** **Andra**
Detta undernummer omfattar bl.a. torkade ax och kolvar av spannmålsväxter (t.ex. majs) som är blekta, färgade, impregnerade eller behandlade på annat sätt för dekorationsändamål.

KAPITEL 7

GRÖNSAKER SAMT VISSA ÄTBARA RÖTTER OCH STAM- ELLER ROTKNÖLAR

0701 Potatis, färsk eller kyld**0701 90 50 Nyskördad, under tiden 1 januari–30 juni**

Nyskördad potatis kännetecknas av sin ljusa färg (vanligtvis vit eller rosa) och det tunna skalet som ännu inte är färdigbildat och lätt kan gnidas eller skrapas av. Nyskördad potatis visar heller inga tecken till att gro.

0703 Kepalök (vanlig lök), schalottenlök, vitlök, purjolök och lök av andra Allium-arter, färska eller kylda**0703 10 11 Kepalök (vanlig lök) och schalottenlök**

till
0703 10 90

Dessa undernummer omfattar alla sorters lök (*Allium cepa*) och schalottenlök (*Allium ascalonicum*).

0703 10 11 Sättlök

Detta undernummer omfattar ettåriga lökar som härstammar från frö, för utplantering. Deras diameter är i allmänhet 1 till 2 cm.

0703 20 00 Vitlök

Detta undernummer omfattar all slags vitlök (*Allium sativum*) som är lämplig som livsmedel.

0703 90 00 Purjolök och lök av andra Allium-arter

Detta undernummer omfattar den vanliga ätliga purjolöken (*Allium porrum*), salladslök (*Allium fistulosum*) och gräslök (*Allium schoenoprasum*).

0704 Kål, färsk eller kyld**0704 10 00 Blomkål (inbegripet broccolo)**

Se de förklarande anmärkningarna till HS, nr 0704, första stycket, 1.

0704 90 10 Vitkål och rödkål

Detta undernummer omfattar vitkål (*Brassica oleracea* L. var. *capitata* L. f. *alba* D. C.), inklusive grönkål (*Brassica oleracea* L. var. *capitata* L. f. var. *alba* D. C. subvar. *conica* och subvar. *pyramidalis*) och rödkål (*Brassica oleracea* L. var. *capitata* L. f. *rubra* (L.) Thell).

0704 90 90 Annan

Detta undernummer omfattar savoykål (*Brassica oleracea* L. var. *bullata* D. C. och var. *sabauda* L.), salladskål (t.ex. *Brassica sinensis* och *Brassica pekinensis*), kålrabbi (*Brassica oleracea* var. *gongyloides*) och broccoli (*Brassica oleracea* L. convar. *botrytis* (L.) Alef var. *italica* Plenck).

Detta undernummer omfattar däremot inte följande:

- a) Rotfrukter av släktet *Brassica* (rovor omfattas av nr 0706 och kålrötter (*Brassica napus* var. *napobrassica*) omfattas av nr 1214).
- b) Foderkål, t.ex. röd eller vit fodermärgkål (*Brassica oleracea* var. *medullosa*) och bladkål (*Brassica oleracea* var. *viridis*) omfattas av nr 1214.

0706 Morötter, rovor, rödbetor, haverrot (salsifi), rotselleri, rädisor och liknande rotfrukter, färska eller kylda**0706 10 00 Morötter och rovor**

Detta undernummer omfattar endast varieteter av rovor och morötter (röda eller rosa) som är lämpliga som livsmedel. Fodermorötter, vanligtvis vita eller blekgula, foderrovor (*Brassica campestris* var. *rapa*) och kålrötter (*Brassica napus* var. *napobrassica*) omfattas av undernr 1214 90 10.

0706 90 90 Andra

Detta undernummer omfattar bl.a.:

1. Rödbetor (*Beta vulgaris* var. *conditiva*).
2. Haverrötter (*Tragopogon porrifolius*) och svartrötter (*Scorzonera hispanica*).
3. Rädisor av alla slag: vita, svarta, rosa och liknande (*Raphanus sativus* var. *sativus*) och rättikor (*Raphanus sativus* var. *niger*).
4. Rotpersilja (*Petroselinum crispum* var. *tuberosum*) och rotkörvel (*Chaerophyllum bulbosum*).
5. Palsternackor (*Pastinaca cativa*).
6. Japanska jordärtskockor (*Stachys affinis* eller *Stachys sieboldii*), som är gulvita, avlånga rotstockar med förträngningar, vanligtvis stora som ett lillfinger.

Rotfrukter och rotknölar med hög halt av stärkelse eller inulin, t.ex. jordärtskockor, batater (sötpotatis), taro och jams omfattas däremot av nr 0714.

0707 00 Gurkor, färska eller kylda**0707 00 90 Små gurkor, s.k. cornichons (minst 85 styck per kg)**

Cornichons i detta undernummer är en sort av små gurkor (85 styck eller fler per kg).

0708 Baljfrukter och baljväxtfrön, färska eller kylda**0708 10 00 Ärter (*Pisum sativum*)**

Detta undernummer omfattar alla ärter av släktet *Pisum sativum*, inbegripet foderärter (*Pisum sativum* var. *arvense*).

Det omfattar inte vignabönor (även den med svart öga), som omfattas av undernr 0708 20 00 eller kikärter av släktet *Cicer*, som omfattas av undernr 0708 90 00.

0708 90 00 Andra slag

Detta undernummer omfattar de varor som avses i de förklarande anmärkningarna till HS, nr 0708, första stycket, 3, 4, 5 och 6.

0709 Andra grönsaker, färska eller kylda**0709 20 00 Sparris**

Detta undernummer omfattar endast de unga skotten av sparris (*Asparagus officinalis*).

0709 40 00 Bladselleri (blekselleri)

Detta undernummer omfattar selleri av sorterna *Apium graveolens* L., var. *dulce* (Mill.) Pers. (stjälkselleri) och *Apium graveolens* var. *secalinum* Alef. (bladselleri).

0709 59 10 Kantareller

Detta undernummer omfattar endast de i allmänhet äggulegula kantarellerna av arterna *Cantharellus cibarius* Fries och *Cantharellus friesii* Quélet. Liknande ätliga slag, t.ex. falsk kantarell (*Clitocybe aurantiaca*) och trumpetsvamp (*Craterellus cornucopioides*), som ibland används som tryffelersättning i charkuterier, omfattas av undernr 0709 59 90.

0709 59 30**Rörsoppar**

Detta undernummer omfattar endast rörsoppar av släktet *Boletus*, särskilt stensopp eller Karljohanssvamp (*Boletus edulis*).

**0709 60 10
till
0709 60 99****Frukter av släktena *Capsicum* och *Pimenta***

Se de förklarande anmärkningarna till HS, nr 0709, första stycket, 6.

0709 90 10**Sallat, med undantag av trädgårdssallat (*Lactuca sativa*) och cikoriasallat (*Cichorium* spp.)**

Detta undernummer omfattar alla typer av salladsväxter med undantag av trädgårdssallat (*Lactuca sativa*) cikoriasallat och endivesallat (arter av släktet *Cichorium* spp.), t.ex.:

1. Vintersallat
2. Maskrosor (*Taraxacum officinale*).

0709 90 20**Mangold och kardon**

Detta undernummer omfattar mangold (*Beta vulgaris* subvar. *cicla*) och kardon (*Cynara cardunculus*).

**0709 90 31
och
0709 90 39****Oliver**

Oliver från vilka olja utvunnits men med en fetthalt överstigande 8 viktprocent kvarstår under dessa undernummer.

0709 90 40**Kapris**

Kapris är blomknoppar från en taggig perenn buske (*Capparis spinosa*).

0709 90 90**Andra**

Detta undernummer omfattar bl.a.:

1. Okra eller gombo (*Hibiscus esculentus*).
2. Pumpor (t.ex. *Cucurbita maxima* och *Cucurbita pepo* med undantag för *Cucurbita pepo* L. convar. *citrullinia* Greb. var. *styriaca* och *Cucurbita pepo* L. var. *oleifera* Pietsch).
3. Rabarber.
4. Ängssyra (*Rumex acetosa*).
5. Harsyra (*Oxalis crenata*).
6. Sockerrot (*Sium sisarum*).
7. Olika typer av krasse, t.ex. smörgåskrasse (*Lepidium sativum*), vattenkrasse (*Nasturtium officinale*), vinterkrasse (*Barbarea verna*) och blomster- eller indiankrasse (*Tropaeolum majus*).
8. Vanlig portlak (*Portulaca oleracea*).
9. Persilja och körvel, med undantag av rotpersilja och rotkörvel, som omfattas av undernr 0706 90 90.
10. Dragon (*Artemisia dracuncululus*) och kyndel (*Satureja hortensis* eller *Satureja montana*).
11. Mejram (*Origanum majorana*).
12. Lök av familjen *Liliaceae* av arterna *Muscari comosum* (gängse beteckningar är "lampasciolo", vildlök, "lilas de terre", "feather hyacinth").

Följande omfattas inte av detta undernummer:

- a) Rotfrukter och rotknölar med hög halt av stärkelse eller inulin som omfattas av nr 0714.
- b) Vissa kryddväxter, trots att de används som livsmedel. Detta gäller särskilt följande:
 1. Timjan och lagerblad (undernr 0910 40 11 till 0910 40 90).
 2. Vild mejram (kungsmynta) eller oregano (*Origanum vulgare*), salvia (*Salvia officinalis*), basilika (*Ocimum basilicum*), mynta (alla sorter), verbena eller järnört (arter av släktet *Verbena*), ruta eller vinruta (*Ruta graveolens*), isop (*Hyssopus officinalis*) och gurkört (*Borago officinalis*), som omfattas av nr 1211.

- 0711** **Grönsaker tillfälligt konserverade (t.ex. med svaveldioxidgas eller i saltlake, svavelsyrighetsvatten eller andra konserverande lösningar) men olämpliga för direkt konsumtion i detta tillstånd**
- 0711 20 10 och 0711 20 90** **Oliver**
Dessa undernummer omfattar oliver, vanligtvis i saltlake, som ännu inte befriats från sin bittra smak. Oliver som gjorts lämpliga för direkt konsumtion – även om detta skett genom en långvarig behandling i saltlake – omfattas inte av dessa undernummer utan klassificeras enligt undernr 2005 70 10 till 2005 70 90.
- 0711 30 00** **Kapris**
Kapris enligt detta undernummer är i allmänhet förpackade i saltlake i fat.
- 0711 40 00** **Gurkor**
Detta undernummer omfattar gurkor som föreligger i saltlake, eventuellt med tillsats av ättika eller ättiksyra, i stora behållare som tillfälligt säkrar hållbarheten under transport och lagring. Dessa varor är olämpliga för direkt konsumtion i detta tillstånd.
Före varornas slutliga användning behandlas de i allmänhet på följande sätt, vilket medför att de skall klassificeras enligt kapitel 20:
— En viss avsaltning med efterföljande kryddning (oftast genom tillsats av en ättiksbaserad kryddad täckande vätska).
— Pastörisering som kompletterar saltets och ättikans stabiliserande inverkan sedan varorna packats i små behållare (plåtburkar, flaskor, glasburkar och liknande).
Gurkor, även i saltlake, som genomgått fullständig mjölksyrajäsning omfattas däremot av nr 2005. Dessa varor kännetecknas av att hela fruktköttet vid genomskärning uppvisar ett glasaktigt, dvs. något genomskinligt, utseende.
- 0711 51 00** **Svampar av släktet *Agaricus***
Svampar enligt detta undernummer får vara tillfälligt konserverade i stark saltlake med tillsats av ättika eller ättiksyra.
- 0712** **Torkade grönsaker, hela, i bitar, skivade, krossade eller pulveriserade, men inte vidare beredda**
Detta nummer omfattar inte varor som i torkat tillstånd inte används som grönsaker utan huvudsakligen för framställning av parfymeringsmedel, för farmaceutiskt bruk eller för insektsbekämpning, svampbekämpning eller liknande ändamål (nr 1211).
- 0712 90 30** **Tomater**
Beträffande klassificeringen av tomatpulver hänvisas till de förklarande anmärkningarna till undernr 2002 90 11 till 2002 90 99.
- 0712 90 90** **Andra**
Detta undernummer omfattar inte torkade blad och rötter av maskros (*Taraxacum officinale*), torkad ängssyra (*Rumex acetosa*) och torkad blomster- eller indiankrasse (*Tropaeolum majus*) som används till medicinska ändamål (undernr 1211 90 98).
- 0713** **Torkade baljväxtfrön, även skalade eller sönderdelade**
Varor enligt detta nummer som är avsedda som utsäde är förädlade och kännetecknas i allmänhet av sin förpackning (t.ex. säckar med uppgift om användningsområde) och sitt högre pris.
- 0713 10 10 och 0713 10 90** **Ärter (*Pisum sativum*)**
De förklarande anmärkningarna till undernr 0708 10 00 gäller i tillämpliga delar.
- 0713 20 00** **Kikärter**
Kikärter enligt detta undernummer tillhör släktet *Cicer* (huvudsakligen *Cicer arietinum*) oavsett om de används som utsäde, livsmedel eller djurfoder.
- 0713 31 00** **Bönor av arterna *Vigna mungo* (L.) Hepper och *Vigna radiata* (L.) Wilczek**
Se de förklarande anmärkningarna till HS, undernr 0713 31.

- 0713 32 00** **Adzukiböner (*Phaseolus* eller *Vigna angularis*)**
Adzukiböner saluförs alltid i torkat tillstånd. I omoget tillstånd är bönorna gröna, med hög vattenhalt. När växten har mognat är de röda och har torkat ut.
- 0713 40 00** **Linser**
Detta undernummer omfattar endast linser av släktena *Ervum* och *Lens*, t.ex. de olika sorterna av vanliga linser (*Ervum lens* och *Lens esculenta*) och *Ervum ervilia*.
- 0713 90 10**
och
0713 90 90 **Andra slag**
Dessa undernummer omfattar böner av släktet *Dolichos*, t.ex. *Dolichos sinensis* spp. *sesquipedalis*, hjälmböna (*Dolichos lablab*), duvärt (*Cajanus cajan*), *Canavalia ansiformis*, *Mucuna utilis* och guarfrön.
Följande omfattas inte av dessa undernummer: Frön av vicker av andra arter än *Vicia faba* och lupiner (*Lupinus*) (undernr 1209 29 10 eller 1209 29 50).
- 0714** **Maniok-, arrow- och salepsrot, jordärtskockor, batater (sötpotatis) och liknande rötter, stam- eller rotknölar med hög halt av stärkelse eller inulin, färska, kylda, frysta eller torkade, hela eller i bitar och även i form av pelletar; mærg av sagopalm**
Uttrycket "i form av pelletar" definieras i anmärkning 1 till avdelning II.
- 0714 10 10**
till
0714 10 99 **Maniokrot (kassava)**
Dessa undernummer omfattar bl.a.:
1. Rotknölar av maniok, av vilka det finns två huvudsorter (*Manihot utilissima* och *Manihot aipi*). Rötterna är ordnade som ekrarna i ett hjul. Vikten vid skörd kan variera från 500 g till 3 kg eller mer.
 2. Pelletar framställda av hoppresade småbitar av maniokrötter eller hoppresat mjöl av rötterna (se även kompletterande anmärkning 1 till detta kapitel och de förklarande anmärkningarna till HS, nr 0714, andra stycket).
- 0714 20 10**
och
0714 20 90 **Batater (sötpotatis)**
Batater (sötpotatis) är rotknölar från en örtklångväxt (*Ipomea batatas*) med vitt, gul eller rött fruktkött beroende på sort.
- 0714 90 11**
och
0714 90 19 **Arrowrot, salepsrot och liknande rötter, stam- och rotknölar med hög halt av stärkelse**
Dessa undernummer omfattar bl.a.:
1. Rötterna av arrowrot, tillhörande olika växtarter beroende på sitt ursprung: Arrowrot från Brasilien (*Maranta arundinacea*), från Indien (*Maranta indica*), från Tahiti (*Tacca pinnatifida*), från Antillerna (*Canna edulis*).
 2. Saleprötter från olika sorter av växter tillhörande släktet *Orchis*.
 3. Döda rötter av dalior och andra döda blomsterknölar.
 4. Rotstockar av taro (*Colocasia esculenta* eller *Colocasia antiquorum*).
 5. Jams av många olika sorter (*Dioscorea batatas*, *D. trifida*, *D. alata*, *D. bulfibera*, osv.).
- 0714 90 90** **Andra**
Detta undernummer omfattar de olika sorterna av jordärtskocka (t.ex. *Helianthus tuberosus*, *Helianthus strumosus* och *Helianthus decapetalus*) och så kallad sago, den stärkelsehaltiga mærgen från vissa palmer av en mängd olika arter (t.ex. *Metroxylon*, *Rumphii*, *Rapiphia ruffia*, *Arenga*).

KAPITEL 8

ÄTBAR FRUKT SAMT ÄTBARA BÄR OCH NÖTTER; SKAL AV CITRUSFRUKTER ELLER MELONER

Allmänna anmärkningar

Detta kapitel omfattar frukt avsedd för destillering, i form av grov pulp, även om naturlig jäsning har börjat.

0801 Kokosnötter, paranötter och cashewnötter, färska eller torkade, även skalade**0801 21 00 Paranötter**

och
0801 22 00

Paranötter är nötter med hårt skal, som till formen och storleken påminner om mandarinklyftor. Skalet omger en stor kärna med trekantigt tvärsnitt i ett brunaktigt fibrigt hölje.

0802 Andra nötter, färska eller torkade, även skalade**0802 21 00 Hasselnötter (*Corylus* spp.)**

och
0802 22 00

Detta undernummer omfattar hasselnötter (frukter av *Corylus avellana*), turkiska hasselnötter (frukter av *Corylus colurna*) och filbertnötter (frukter av *Corylus maxima*).

0802 40 00 Kastanjer (*Castanea* spp.)

Dessa undernummer omfattas endast ätliga kastanjer av släktet *Castanea*. Det omfattar således inte vattenkastanjer (frukter av *Trapa natans*), som omfattas av undernr 0802 90 85, och hästkastanjer (*Aesculus hippocastanum*), som omfattas av nr 2308.

0802 50 00 Pistaschmandel

Pistaschmandlar är frukter från pistaschträdet (*Pistacia vera*), som huvudsakligen odlas på Sicilien, i Grekland och i Mellanöstern.

Pistaschmandeln är av samma storlek som en liten oliv och består av en mjuk, tunn, vanligen fuktig rödbrun kapsel med mycket ojämn yta, lätt aromatisk, med ett ljusst, träaktigt tvådelat skal. Detta innesluter en avlång kärna som omges av en rödbrun hinna och är blekgrön inuti med angenäm, mild smak.

0802 90 50 Pinjenötter

Detta undernummer omfattar pinjenötter (frukter av *Pinus pinea*), inbegripet kottar innehållande frön.

0802 90 85 Andra

Detta undernummer omfattar bl.a. frön av cembratall/Arolla pine (frukter av *Pinus cembra*), inbegripet kottar innehållande frön.

0803 00 Bananer, inbegripet mjölbananer, färska eller torkade**0803 00 11 Mjölbananer**

Mjölbananer kan bli upp till 50 cm långa och är större och har ett kantigare tvärsnitt än bananer enligt undernr 0803 00 19. Stärkelsen i mjölbananer skiljer sig från stärkelsen i bordsbananer genom att den inte blir söt under mognaden. Mjölbananer har ingen markant arom. De är inte lämpliga att ätas i rätt tillstånd. De skördas vanligtvis gröna och äts i tillagat tillstånd.

0804 Dadlar, fikon, ananas, avokado, guava, mango och mangostan, färska eller torkade**0804 40 00 Avokado**

Avokado är frukten av avokadoträdet (*Persea americana* Mill.). De är ofta ganska stora stenfrukter, klotformade, päronformade eller flaskformade, beroende på sorten, och innehåller en ibland stor kärna. Skalet är mörkgrönt, karmosinrött, mörklila eller gult. Det fasta fruktköttet innanför skalet är grönvitt i moget tillstånd och ljusare intill kärnan.

0804 50 00**Guava, mango och mangostan**

Guava är frukter av guavaträdet (*Psidium guayava* L.). De är bär med fruktkött av varierande färg (vitaktig, rosa, gulvit, rödaktig eller grön) och innehåller många små kärnor.

Mango är frukter av mangoträdet (*Mangifera indica*). De är stenfrukter med en platt kärna och långa fibrer. Det finns flera sorters mango av varierande vikt (från 150 g till 1 kg), sötma och smak (vissa har en lätt terpentinsmak).

Mangostan är frukter av mangostanträdet (*Garcinia mangostana*). De är i moget tillstånd brunröda bär med en tjock fruktvägg innehållande flera kärnor omgivna av ett mjukt fröhylla som är vitt, sockrigt och har en särskilt angenäm smak.

0805**Citrusfrukter, färska eller torkade****0805 10 10****Apelsiner, färska**

till

0805 10 50

Dessa undernummer omfattar endast apelsiner av arten *Citrus sinensis*.

0805 10 10**Blod- och halvblodapelsiner**

Blodapelsiner är apelsiner vilkas skal (ofta över halva ytan), fruktkött och saft är pigmenterade av karotin. I fråga om halvblodapelsiner är pigmenteringen i allmänhet mindre tydlig och begränsad till fruktköttet och saften.

Dessa apelsiner omfattar "Blood ovals", "Sanguinas redondas", "Navels sanguinas", "Sanguinelli", "Doubles fines", "Washington sanguines" eller "förädlade Doubles fines" eller "stora Sanguines" och "Portuguese".

0805 10 80**Andra**

Detta undernummer omfattar pomeranser (Sevilla-apelsiner), som är frukter av arten *Citrus aurantium*. De används huvudsakligen för beredning.

0805 20 30**Monreales och satsumas**

Satsumas (*Citrus reticulata* Blanco var. *unshiu* (Swing)) är en tidig sort av mandariner. Frukten är stor, gulorange till färgen, saftig, inte sur och saknar kärnor.

0805 20 50**Mandariner och wilkings**

Mandariner (*Citrus nobilis* Lour. eller *Citrus reticulata* Blanco) kan skiljas från vanliga apelsiner genom att de är mindre och plattare, lättare att skala och har en tydligare uppdelning av klyftorna och genom deras sötare, mer aromatiska smak.

Wilkings är hybrider av en sort (förädlad) av Willow leaf-mandarinen och Tempelmandarinen (Kungsmandarin) (i sig en hybrid av mandarin och pomerans). De liknar mandariner, men är större och spetsiga i ena ändan.

0805 20 70**Tangeriner**

Detta undernummer omfattar tangeriner (*Citrus reticulata* Blanco var. *tangerina*).

0805 20 90**Andra**

Detta undernummer omfattar bl.a.:

1. Tangelo, hybrid av tangerin och grapefrukt.
2. Ortanique, hybrid av apelsin och tangerin.
3. Malaquina, hybrid av apelsin och mandarin.
4. Tangor.

0805 40 00**Grapefrukter**

Detta undernummer omfattar frukter av arterna *Citrus grandis* och *Citrus paradisi*. Dessa frukter har ljusgult skal och är i allmänhet större än apelsiner, klotformade eller lätt tillplattade till formen och har gult eller rosa fruktkött med syrlig smak.

0805 50 90**Limefrukter (*Citrus aurantifolia*, *Citrus latifolia*)**

Detta undernummer omfattar alla sorter av arterna *Citrus aurantifolia* och *Citrus latifolia*.

Limefrukter är små, nästan runda eller ovala, med ett tunt, fastsittande grönt eller grönligt skal. Det saftiga fruktköttet är grönt och mycket syrligt.

0805 90 00**Andra slag**

Detta undernummer omfattar bl.a. följande:

1. Suckatcitroner eller äkta citroner (*Citrus medica*), en stor, citronliknande frukt med mycket tjockt, knottrigt skal. Fruktköttet är mycket aromatiskt och syrligt. Det kanderade skalet används ofta i bakverk och sockerkonfektyrer,
2. Kumquat (*Fortunella japonica* F. *hindsii* och *F. margarita*), en frukt i storlek av en stor oliv, rund eller oval, utan tillplattade ändar, med slätt skal, en liten mängd fruktkött och lätt syrlig smak. Skalet är sött och de äts hela eller som mos. De används också ibland till sockerkonfektyrer.
3. *Citrus aurantium* var. *myrtifolia*.
4. Bergamotter (*Citrus aurantium* var. *bergamia*), en blekgul, päronformad apelsinart med lätt syrlig smak, huvudsakligen använd för framställning av eteriska oljor.

0806**Vindruvor, färska eller torkade****0806 10 10****Bordsdruvor**

Bordsdruvor skiljer sig i allmänhet från druvor för vinframställning både genom sitt utseende och sin paketeringsform. Bordsdruvor föreligger oftast i lådor, kartonger, tråg, trälådor eller små, förslutna korgar medan druvor för vinframställning däremot föreligger antingen i stora korgar, öppna packlådor eller tunnor i vilka druvorna ofta är tätt packade, krossade eller delvis pressade.

0806 20 11**Korinter**

Varorna enligt detta undernummer är torkade druvor av vinranka av arten *Vitis corinthica*. De är små och runda, utan stjälkar och praktiskt taget utan kärnor, mörklila till svarta till färgen och mycket söta.

0806 20 91**Korinter**

Se de förklarande anmärkningarna till undernr 0806 20 11.

0807**Meloner (inbegripet vattenmelon) och papayafrukter, färska****0807 11 00****Vattenmelon**

Vattenmelon är frukter av arten *Citrullus vulgaris* Schrad. De kan väga upp till 20 kg. Fruktköttet är inte särskilt sött, mycket vattenhaltigt, vanligtvis klarrött till färgen och innehåller svarta kärnor.

0807 19 00**Andra slag**

Detta undernummer omfattar bl.a. frukter av arten *Cucumis melo*, av vilken det finns flera sorter, t.ex. nätmelon (*var. reticulatus* Naud.), med nätaktigt skal, meloner av sorten *var. saccharus* Naud., också med nätaktigt skal, cantaloupmelon (*var. cantalupensis* Naud.), med djupa ränder i skalet, honungsmelon (*var. inodorus* Naud.) och den slätskaliga melonen. Fruktarna är vanligtvis stora, runda eller ovala, med antingen slätt eller skrovligt skal. Fruktköttet är fast och saftigt, gulorange eller vitt, med söt smak. I mitten av frukten, som är fibrigare och ihålig, finns ett stort antal platta, ovala kärnor som är blanka och gulvita.

0807 20 00**Papayafrukter**

Papayafrukter (*Carica papaya*) är avlånga eller runda frukter, antingen släta eller lätt räfflade, gulgröna eller orange i moget tillstånd, med en vikt som kan variera från några hundra gram till flera kilo. Fruktköttet påminner om melonens i konsistensen, är gulorange till färgen, mer eller mindre sött och aromatiskt och ihåligt, med ett stort antal runda, svarta kärnor inbäddade i pulp.

0808**Äpplen, päron och kvittenfrukter, färska****0808 10 10****Äpplen i lös vikt, för framställning av cider eller saft, under tiden 16 september—15 december**

Detta undernummer omfattar äpplen som på grund av sitt utseende och beskaffenhet (inte sorterade efter storlek och kvalitet, vanligtvis mindre än dessertäpplen, med syrlig eller mindre angenäm smak, eller av ringa värde) endast kan användas vid framställning av drycker, även jässta. De måste föreligga i lös vikt, utan att skiljas åt i transportmedlet (t.ex. järnvägsvagnar, stora containrar, lastbilar eller pråmar).

0808 20 10**Päron i lös vikt, för framställning av cider eller saft, under tiden 1 augusti—31 december**

De förklarande anmärkningarna till undernr 0808 10 10 gäller i tillämpliga delar.

0809 Aprikoser, körsbär, persikor (inbegripet nektariner), plommon och slånbär, färska**0809 20 05 Körsbär****och
0809 20 95**

Dessa undernummer omfattar alla sorter av körsbär, även vildkörsbär och särskilt surkörsbäret (frukter av *Prunus cerasus*), moreller (frukter av *Prunus cerasus* var. *austera*), hjärtkörsbär (frukter av *Prunus avium* var. *juliana*) och bigarråer (frukter av *Prunus avium* var. *duracina*) och fågelbär (frukter av *Prunus avium* eller *Cerasus avium*).

0809 30 10 Persikor (inbegripet nektariner)**och
0809 30 90**

Till skillnad från persikor har nektariner slätt skal.

0809 40 90 Slånbär

Slånbär är frukter av slån (*Prunus spinosa*).

0810 Annan frukt och andra bär, färska**0810 20 10 Hallon**

Detta undernummer omfattar frukter av *Rubus idaeus*, *Rubus illecebrosus*, *Rubus occidentalis* och *Rubus strigosus*. Några sorter har röda bär, andra vita.

0810 30 10 Svarta vinbär

Detta undernummer omfattar de runda bären av *Ribes nigrum* L.

0810 30 30 Röda vinbär

Detta undernummer omfattar de runda bären av *Ribes rubrum* L.

0810 40 10 Lingon (bär av arten *Vaccinium vitis-idaea*)

Bären är röda eller rosa.

0810 40 30 Bär av arten *Vaccinium myrtillus*

Frukterna är blåsvarta.

0810 50 00 Kiwifrukt

Detta undernummer omfattar kiwifrukt *Actinidia chinensis* Planch. eller *Actinidia deliciosa*.

Dessa frukter, stora som ägg, är köttiga, med bittersöt smak och hårigt, grönbrunt skal.

0810 90 30 Tamarinder, cashewäpplen, litchiplommon, jackfrukter, sapodillafrukter

Tamarinder (frukter av *Tamarindus indica* och *Tamarindus officinalis*) såsom de vanligtvis föreligger i den internationella handeln (som baljor eller pulp, utan tillsats av socker eller andra ämnen eller vidare beredda) klassificeras enligt undernr 0813 40 60.

Jackfrukter är frukter av *Artocarpus heterophylla* och *Artocarpus integrifolia*. Litchiplommon är frukter av *Litchi chinensis*. Sapodillafrukterna är frukter av *Achras sapota*.

0810 90 40 Passionsfrukter, carambola och pitahaya

Detta undernummer omfattar passionsfrukter eller grenadiller eller passifloror av följande arter: purpurgrenadilla (*Passiflora edulis*), barbadin (*Passiflora quadrangularis*) och *Passiflora ligularis*.

0810 90 95**Andra**

Detta undernummer omfattar bl.a.:

1. Frukter av smultronträdet (frukter av *Arbutus unedo*).
2. Berberisbär (frukter av *Berberis vulgaris*).
3. Fläderbär (bär av *Sambucus nigra*).
4. Frukter av havtorn (frukter av *Hippophæe rhamnoides*).
5. Frukter av sorbusarter, t.ex. äppelrönnbär (frukter av *Sorbus domestica*) och vitoxelbär (frukter av *Sorbus aria*).
6. Frukter av annonaträd, t.ex. cherimoya (frukter av *Annona cherimolia*, taggannonna (*Annona muricata*), nätannonna (*Annona reticulata*) och sockeräpple (*Annona squamosa*).
7. De olika arterna av *Physalis* eller kapkrusbär (frukter av *Physalis alkekengi* (judekorsbär) eller *Physalis pubescens*).
8. Frukter av *Flacourtia* (*Flacourtia cataphracta* och *Idesia polycarpa*).
9. Mispel (frukter av *Mespilus germanica*) och japansk mispel (frukter av *Eriobotrya japonica*).
10. Frukter av olika arter av *Sapotaceae*, t.ex. frukter av *Lucuma mammosa*, med undantag av sapodillafrukter, som omfattas av undernr 0810 90 30.
11. Ätliga arter av *Actinidia*, med undantag av kiwifrukt (*Actinidia chinensis* Planch. eller *Actinidia deliciosa*), enligt undernr 0810 50 00.
12. Frukter av olika arter av *Sapindaceae*, t.ex. rambutaner (frukter av *Nephelium lappaceum*) och frukter av *Nephelium mutabile*, med undantag av litchiplommon (frukter av *Litchi chinensis*), som omfattas av undernr 0810 90 30.

0811**Frukt, bär och nötter, även ångkokta eller kokta i vatten, frysta, med eller utan tillsats av socker eller annat sötningsmedel**

Uttrycket "frysta" definieras i de förklarande anmärkningarna till HS, kapitel 8, allmänna anvisningar andra stycket.

Beträffande användningen av undernummer som omfattar sockerinhåll hänvisas till de kompletterande anmärkningarna till detta kapitel.

0811 20 31**Hallon**

Se de förklarande anmärkningarna till undernr 0810 20 10.

0811 20 39**Svarta vinbär**

Se de förklarande anmärkningarna till undernr 0810 30 10.

0811 20 51**Röda vinbär**

Se de förklarande anmärkningarna till undernr 0810 30 30.

KAPITEL 9

KAFFE, TE, MATTE OCH KRYDDOR

Allmänna anmärkningar

Kryddor som är blandade eller till vilka andra ämnen tillsatts klassificeras enligt anmärkning 1 till detta kapitel.

Enligt denna anmärkning klassificeras inte blandningar av kryddor och andra ämnen enligt detta kapitel såvida de inte bibehåller den huvudsakliga karaktären av kryddor. Om de utgör preparat för smaksättningsändamål omfattas de av nr 2103. Beträffande blandningar som används direkt för smaksättning av drycker eller för beredning av extrakter för tillverkning av drycker och som består av kryddor eller växter, växtdelar, frön, frukter eller nötter (hela, skivade, krossade eller pulveriserade) eller av arter som omfattas av andra kapitel (t.ex. 7, 11, 12) hänvisas till de förklarande anmärkningarna till HS, kapitel 9, allmänna anvisningar, sjätte och sjunde stycket.

Stoft och avfall av kryddor, som oundvikligen uppkommer vid skörden och den följande beredningen (t.ex. sortering eller torkning) eller under lagring eller transport, klassificeras som varor som varken är krossade eller malda, utom i de fall då det kan konstateras (t.ex. på grund av varornas homogena beskaffenhet) att de framställts genom avsiktlig krossning.

Det i texten till vissa nummer i detta kapitel använda uttrycket "krossade eller malda" omfattar inte produkter som skurits i bitar.

0901 Kaffe, även rostat eller befriat från koffein; skal och hinnor av kaffe; kaffesurrogat innehållande kaffe, oavsett mängden

0901 11 00 Kaffe, orostat

**och
0901 12 00**

Dessa undernummer omfattar orostat kaffe i alla former, även koffeinfritt (inbegripet bönor eller delar som åtskilts vid sortering, siktning och liknande) även om kaffet är avsett att användas till andra ändamål än som livsmedel (t.ex. för extraktion av koffein).

0901 11 00 Koffeinhaltigt

Detta undernummer omfattar orostat kaffe förutsatt att det inte har genomgått någon behandling för att befria det från koffeinet.

0901 12 00 Koffeinfritt

Detta undernummer omfattar orostat kaffe som har genomgått en behandling genom vilket det befriats från koffeinet. Kaffe som är behandlat på detta sätt har vanligtvis en koffeinhalt som inte överstiger 0,2 viktprocent beräknat på torrsubstansen.

0901 21 00 Kaffe, rostat

**och
0901 22 00**

Dessa undernummer omfattar kaffe som nämns i de förklarande anmärkningarna till undernr 0901 11 00 och 0901 12 00 som är rostat, även blötlagt, malet eller koncentrerat.

0901 21 00 Koffeinhaltigt

De förklarande anmärkningarna till undernr 0901 11 00 gäller i tillämpliga delar.

0901 22 00 Koffeinfritt

De förklarande anmärkningarna till undernr 0901 12 00 gäller i tillämpliga delar.

0901 90 10 Skal och hinnor av kaffe

Skalen är de hyllen i frukten (båret) som omger bönorna och av vilka det vanligtvis finns två stycken.

Hinnorna är det inre hölje som omger varje böna och som avlägsnas vid rostningen.

0901 90 90**Kaffesurrogat innehållande kaffe**

Detta undernummer omfattar de varor som avses i de förklarande anmärkningarna till HS, nr 0901, första stycket, 5. Dessa blandningar kan vara malda eller pressade.

0904**Peppar av släktet *Piper*; frukter av släktena *Capsicum* och *Pimenta*, torkade, krossade eller malda****0904 11 00****Varken krossad eller malen**

Detta undernummer omfattar de varor som avses i de förklarande anmärkningarna till HS, nr 0904, 1. Det bör observeras att även brottstycken av pepparkorn klassificeras enligt dessa undernummer förutsatt att det inte kan konstateras att de uppkommit genom avsiktlig malning eller krossning. Detta gäller också stoft och avfall av kryddor bestående av oren peppar.

Detta undernummer omfattar grönpapper som är konserverad i ättikslösning eller saltlake, även med tillsats av små mängder citronsyra.

**0904 20 10
till****Frukt av släktena *Capsicum* och *Pimenta*, torkade, krossade eller malda****0904 20 90**

Dessa undernummer omfattar de varor som avses i de förklarande anmärkningarna till HS, nr 0904, 2, förutsatt att de är torkade, krossade eller malda.

0904 20 10**Sötpaprika**

Sötpaprikor (*Capsicum annuum* var. *grossum*) enligt detta undernummer är förhållandevis stora frukter med söt smak. De skördas antingen gröna eller röda. Detta undernummer omfattar endast torkade frukter, hela eller i bitar, men inte krossade eller malda.

0906**Kanel och kanelknopp****0906 10 00****Varken krossad eller malen**

Detta undernummer omfattar bl.a.:

1. Stänger bestående av sammanrullade barkkremor som kan vara upp till 110 cm långa.
2. Stycken som framställts genom att kanelstänger skurits till särskilda längder (t.ex. 5 till 10 cm).
3. Barkstycken av olika längd och bredd, så kallade "quillings" (bitar och avfall som erhållits då kanelstängerna skurits till standardlängd), "featherings" och "chips" (små bitar av kanelbark som erhållits då barken skalats av och särskilt används för framställning av kanelessens).

0907 00 00**Kryddnejlikor, nejlikstjälkar och modernejlikor**

Detta nummer omfattar även krossade eller malda kryddnejlikor.

0908**Muskot, muskotblomma och kardemumma****0908 10 00****Muskot**

Se de förklarande anmärkningarna till HS, nr 0908, a.

Detta nummer omfattar muskot, som är frön av muskotträdet (*Myristica fragans*).

Undernumret omfattar även hela muskotnötter för industriell framställning av eteriska oljor eller resinoider, vilka ofta behandlas med kalkvatten som skydd mot insekter, och muskotnötter av lägre kvalitet, t.ex. sådana som har skrumpnat eller skadats vid skörden och saluförs under beteckningen "avfall", "BWP" (broken, wormy, punky) eller "defekta".

0908 20 00**Muskotblomma**

Se de förklarande anmärkningarna till HS, nr 0908, b.

- 0908 30 00** **Kardemumma**
Se de förklarande anmärkningarna till HS, nr 0908, c 1 till 4.
- 0909** **Anis, stjärnanis, fänkål, koriander, spiskummin, kummin och enbär**
- 0909 20 00** **Koriander**
Se de förklarande anmärkningarna till HS, nr 0909, första och tredje stycket.
Korianderfrön är runda och lätt gulbruna, med en sötaktig, något frän smak.
- 0909 30 00** **Spiskummin**
Se de förklarande anmärkningarna till HS, nr 0909, första och tredje stycket.
Spiskumminfrön är äggformade och räfflade.
- 0909 40 00** **Kummin**
Se de förklarande anmärkningarna till HS, nr 0909, första och tredje stycket.
Kumminfrön är äggformade, avlånga och räfflade.
- 0910** **Ingefära, saffran, gurkmeja, timjan, lagerblad, curry och andra kryddor**
- 0910 10 00** **Ingefära**
Se de förklarande anmärkningarna till HS, nr 0910, a.
Detta undernummer omfattar rotstockar av ingefära (*Amomum zingiber L.*), som kan föreligga färska, torkade eller krossade.
Undernumret omfattar grå, s.k. svart, ingefära (oskalad) och vit ingefära (skalad).
- 0910 20 10**
och
0910 20 90 **Saffran**
Se de förklarande anmärkningarna till HS, nr 0910, b.
- 0910 30 00** **Gurkmeja**
Se de förklarande anmärkningarna till HS, nr 0910, c.
Den runda gurkmejan i handeln kommer från den stora, runda huvudroten medan den långa gurkmejan kommer från rotstockens sidorötter som är äggformade eller cylindriska.
- 0910 40 11**
till
0910 40 19 **Timjan**
Dessa undernummer omfattar de många arterna av timjan (*Thymus vulgaris*, *Thymus zygis*, *Thymus serpyllum* eller backtimjan), även torkad.
- 0910 40 11** **Backtimjan (*Thymus serpyllum*)**
Detta undernummer omfattar endast timjan av arten *Thymus serpyllum*.
- 0910 40 13** **Annan**
Detta undernummer omfattar bl.a. de plockade, torkade bladen och blommorna av *Thymus vulgaris* och *Thymus zygis*.
- 0910 40 90** **Lagerblad**
Detta undernummer omfattar bladen av lagerträdet (*Laurus nobilis*), även torkad.

0910 50 00**Curry**

Currypulver beskrivs i de förklarande anmärkningarna till HS, nr 0910, e. Tillsats av obetydliga mängder av andra ämnen (salt, senapsfrön, grönsakspulver) ändrar inte klassificeringen av dessa blandningar.

**0910 91 10
till
0910 99 99****Andra kryddor**

Förutom de varor som anges i de förklarande anmärkningarna till HS, nr 0910, f och g omfattar dessa undernummer Kani, som framställs från frukten av *Xylophia aethiopica*.

Följande varor klassificeras inte enligt dessa undernummer trots att de i allmänhet används som kryddor:

- a) Senapsfrön (nr 1207).
- b) Alla typer av galangarötter (nr 1211).
- c) Så kallad oäkta saffran eller safflor, vilkens färg är mycket rödare än äkta saffran och som består av blommor av safflor (*Carthamus tinctorius* eller *Carthamus oxyacantha* eller *Carthamus palaestinus* (nr 1404)).

Många kryddväxter som inte är kryddor i egentlig mening är också undantagna från detta kapitel och klassificeras särskilt enligt kapitlen 7 och 12 (se de förklarande anmärkningarna till dessa kapitel).

KAPITEL 10

SPANNMÅL

Allmänna anmärkningar

Torkade ax och kolvar av spannmål (t.ex. majscolvar) som är blekta, färgade, impregnerade eller behandlade på annat sätt för dekorativa ändamål klassificeras enligt undernr 0604 99 90.

Spannmål klassificeras enligt detta kapitel även om de har genomgått värmebehandling som kan medföra att kornen förklustras och ibland brister.

1001 Vete samt blandsäd av vete och råg**1001 10 00 Durumvete**

Se anmärkning 1 till undernummer i detta kapitel och de förklarande anmärkningarna till HS, nr 1001, första stycket, 2.

1001 90 91 Vanligt vete och blandsäd av vete och råg, för utsäde

Utsäde är utvalt och känns i allmänhet igen på förpackningen (t.ex. i säckar på vilka användningsområdet anges) och det högre priset.

Utsäde kan vara behandlat mot skadedjurs- och fågelangrepp efter sådden.

1003 00 Korn**1003 00 10 För utsäde**

Se de förklarande anmärkningarna till undernr 1001 90 91.

1006 Ris

Se kompletterande anmärkning 1 till detta kapitel.

1008 Bovete, hirs och kanariefrö; annan spannmål**1008 90 10 Triticale (rågvete)**

Triticale är en korsning mellan vete och råg. Kornen är i allmänhet större och mera långsmala än rågkorn och ofta större och mera långsmala än vetekorn och rynkiga på ytan.

KAPITEL 11

PRODUKTER FRÅN KVARNINDUSTRIN; MALT; STÄRKELSE; INULIN; VETEGLUTEN

- 1101 00** **Finmalet mjöl av vete eller av blandsäd av vete och råg**
Se anmärkning 2 till detta kapitel.
Finmalet mjöl enligt detta kapitel får innehålla små mängder av salt (i allmänhet inte mer än 0,5 %) liksom små mängder amylas, malda groddar och rostad malt.
- 1102** **Finmalet mjöl av spannmål, annat än av vete eller av blandsäd av vete och råg**
Se anmärkning 2 till detta kapitel.
Finmalet mjöl enligt detta kapitel får innehålla små mängder av salt (i allmänhet inte mer än 0,5 %) liksom små mängder amylas, malda groddar och rostad malt.
- 1102 20 10**
och
1102 20 90 **Av majs**
För fastställande av fetthalten skall den analysmetod som anges i bilaga 1 (metod A) till kommissionens direktiv 84/4/EEG (EGT nr L 15, 18.1.1984, s. 29) tillämpas enligt kommissionens förordning (EEG) nr 1748/85 (EGT nr L 167, 27.6.1985, s. 26).
- 1103** **Krossgryn, grovt mjöl (inbegripet fingryn) och pelletter av spannmål**
- 1103 11 10**
till
1103 19 90 **Krossgryn samt grovt mjöl (inbegripet fingryn)**
1. Se anmärkningarna 2 och 3 till detta kapitel.
2. Se de förklarande anmärkningarna till HS, nr 1103, de sex första styckena.
3. — Varor som inte uppfyller de villkor för siktning som fastställs i anmärkning 3 till detta kapitel klassificeras enligt nr 1104.
— Varor som uppfyller de villkor för siktning som fastställs i anmärkning 3 till detta kapitel men som sedan de bearbetats till pärlgryn föreligger i form av runda brottstycken omfattas av motsvarande undernummer för pärlgryn enligt nr 1104.
- 1103 13 10**
och
1103 13 90 **Av majs**
För fastställande av fetthalten hänvisas till den förklarande anmärkningen till undernr 1102 20 10 och 1102 20 90.
- 1103 20 10**
till
1103 20 90 **Pelletter**
Se de förklarande anmärkningarna till HS, nr 1103, sista stycket.
- 1104** **Spannmål, bearbetad på annat sätt (t.ex. skalad, valsad, bearbetad till flingor eller pärlgryn, klippt eller gröpad), med undantag av ris enligt nr 1006; groddar av spannmål, hela, valsade, bearbetade till flingor eller malda**
De flingor som omfattas av undernr 1104 12 90, 1104 19 69 och 1104 19 91 är korn som skalats och valsats.
- 1104 22 20**
till
1104 29 89 **Spannmål bearbetad på annat sätt (t.ex. skalad, bearbetad till pärlgryn, klippt eller gröpad)**
Se de förklarande anmärkningarna till HS, nr 1104, andra stycket, 2 till 5.
- 1104 22 50** **Bearbetad till pärlgryn**
Förutom de pärlgryn som avses i de förklarande anmärkningarna till HS, nr 1104, andra stycket, 4 omfattar detta undernummer brottstycken som sedan de bearbetats till pärlgryn föreligger i form av runda korn.

- 1104 22 90** **Inte vidare bearbetad än gröpad**
Detta undernummer omfattar de varor som framställts genom sönderdelning av oskalade korn som inte uppfyller de villkor för siktning som fastställs i anmärkning 3 till detta kapitel.
- 1104 23 30** **Bearbetad till pärlgryn**
Se de förklarande anmärkningarna till undernr 1104 22 50.
- 1104 23 90** **Inte vidare bearbetad än gröpad**
Se de förklarande anmärkningarna till undernr 1104 22 90.
Krossade majs-korn som uppsamlas vid siktningen av rensade, oskalade majs-korn och som uppfyller kriterierna i anmärkning 2 A till detta kapitel klassificeras enligt detta undernummer som spannmål, inte vidare bearbetad än gröpad.
- 1104 29 05** **Bearbetad till pärlgryn**
Se de förklarande anmärkningarna till undernr 1104 22 50.
- 1104 29 07** **Inte vidare bearbetad än gröpad**
Se de förklarande anmärkningarna till undernr 1104 22 90.
- 1104 29 31**
till
1104 29 39 **Bearbetad till pärlgryn**
Se de förklarande anmärkningarna till undernr 1104 22 50.
- 1104 29 51**
till
1104 29 59 **Inte vidare bearbetad än gröpad**
Se de förklarande anmärkningarna till undernr 1104 22 90.
- 1104 30 10**
och
1104 30 90 **Groddar av spannmål, hela, valsade, bearbetade till flingor eller malda**
Se de förklarande anmärkningarna till HS, nr 1104 andra stycket, 6.
- 1106** **Mjöl och pulver av torkade baljväxtfrön enligt nr 0713, av sago eller av rötter, stam- eller rotknölar enligt nr 0714 eller av produkter enligt kap. 8**
Beteckningarna "mjöl" och "pulver" definieras i kompletterande anmärkning 2 till detta kapitel.
Varor som föreligger i form av pasta omfattas inte av detta nummer.
- 1107** **Malt, även rostat**
- 1107 10 11**
till
1107 10 99 **Orostat**
Dessa undernummer omfattar allt malt som är diastatiskt aktivt, så att stärkelsekornen kan försockras. Sådant malt är t.ex. grön-malt, luft-torkat malt och malt som torkats i varmluftsugn, av vilka det senare i handeln delas upp i ljust malt (av pilsnertyp) och mörk-malt (av münchnertyp).
Helt malt enligt dessa undernummer kännetecknas av en mjölig, vit, spröd kärna. Beträffande mörk-malt (av münchnertyp) varierar dock kärnans färg i ca 10 procent av kornen från gul till brun. Kärnorna är torra och spröda. När de mals ger de ett fint, mjukt mjöl.

1107 20 00**Rostat**

Detta undernummer omfattar all slags malt i vilket den diastatiska aktiviteten har minskat eller helt upphört efter rostningen och som vid brygging därför endast används som en tillsats till det orostade maltet för att ge ölet en särskild färg och smak.

Färgen på kärnorna i sådant malt varierar från gråvit till svart beroende på typ.

Undernumret omfattar följande:

1. Rostat malt, som är malt som rostats utan att ha försockrats eller efter att delvis ha försockrats, beroende på fukthalten i det ljusa malt som använts. Detta malt är blankt på ytan och frövitån är svart men inte glansig.
2. Karamellmalt, som är malt i vilket det socker som bildats före försockringen har karamelliserats. Detta malt är matt gult eller blekbrunt till färgen. Frövitån i minst 90 procent av kornen är glansig och gråvit till mörkbrun. Mycket ljust karamellmalt är fortfarande i viss mån diastatiskt aktivt. Det kan förekomma en andel av 10 procent korn som inte är karamelliserade.

KAPITEL 12

OLJEVÄXTFRÖN OCH OLJEHALTIGA FRUKTER; DIVERSE ANDRA FRÖN OCH FRUKTER; VÄXTER FÖR INDUSTRIELT ELLER MEDICINSKT BRUK; HALM OCH FODERVÄXTER**1201 00 Sojabönor, även sönderdelade**

Sojabönor (frön av *Glycine max*) varierar i färg mellan brunt, grönt och svart. De innehåller praktiskt taget ingen stärkelse men har en hög halt av protein och olja.

Särskild uppmärksamhet bör visas vid klassificeringen av vissa frön som i handeln betecknas som "green soya beans" eller "green beans". Det är ofta inte fråga om sojabönor, utan bönor som klassificeras enligt nr 0713.

1202 Jordnötter, även skalade eller sönderdelade men inte rostade eller på annat sätt tillagade

Jordnötter, som är frön av *Arachis hypogaea*, innehåller en hög andel ätlig olja.

1205 Rapsfrön och rybsfrön, även sönderdelade**1205 10 10 Rapsfrön och rybsfrön med låg halt av erukasyra**

och
1205 10 90

Se anmärkning 1 till undernummer i detta kapitel och de förklarande anmärkningarna till HS, nr 1205.

1206 00 Solrosfrön, även sönderdelade**1206 00 91 Skalade; i grå- och vitstrimmigt skal**

Solrosfrön enligt detta undernummer är vanligtvis avsedda att användas för framställning av sockerkonfektyrer, som fågelfoder eller för direkt konsumtion. I allmänhet är kärnans längd endast hälften av skalets längd, som kan överstiga 2 cm. Dessa frön har normalt en oljehalt på ca 30 till 35 viktprocent.

1206 00 99 Andra

Detta undernummer omfattar solrosfrön för framställning av matolja. De levereras vanligtvis i de enhetligt svarta skalen. I allmänhet är fröna och skalen av samma längd. Dessa frön har normalt en oljehalt på ca 40 till 45 viktprocent.

1207 Andra oljeväxtfrön och oljehaltiga frukter, även sönderdelade**1207 10 10 Palmnötter och palmkärnor**

och
1207 10 90

Se de förklarande anmärkningarna till HS, undernr 1207 10.

Av nöternas fruktkött utvinns palmolja medan fröna, dvs. palmkärnorna, ger palmkärnolja.

1207 30 10 Ricinusfrön

och
1207 30 90

Ricinusfrön är frön av *Ricinus communis*.

1207 40 10 Sesamfrön

och
1207 40 90

Dessa undernummer omfattar frön av *Sesamum indicum*.

1207 50 10 Senapsfrön

och
1207 50 90

Senapsfrön kommer från olika arter av grönsaker, t.ex. *Sinapis alba*, *Brassica hirta*, *Brassica nigra* och *Brassica juncea*.

1207 99 98**Andra**

Detta undernummer omfattar bland annat de frukter och frön som nämns i de förklarande anmärkningarna till HS, nr 1207, andra stycket, förutsatt att frukterna och fröna inte ingår i föregående undernummer enligt detta nummer.

Undernumret omfattar även gröna, mjukskaliga pumpafrön som genetiskt saknar det korkaktiga yttre skiktet hos fröhinnan (*Cucurbita pepo* L. *convar. citrullinia* Greb. *var. styriaca* och *Cucurbita pepo* L. *var. oleifera* Pietsch). Dessa pumpor odlas huvudsakligen för sin olja och används inte som grönsak. Frön av grönsakspumpor omfattas av undernr 1209 91 90.

Detta undernummer omfattar inte rostade pumpafrön (undernr 2008 19).

1208**Mjöl av oljeväxtfrön eller oljehaltiga frukter, med undantag av mjöl av senapsfrön**

Se anmärkning 2 till detta kapitel.

1209**Frön, frukter och sporer av sådana slag som används som utsäde****1209 10 00****Sockerbetsfrön**

Dessa undernummer omfattar endast frön av sockerbeter (*Beta vulgaris var. altissima*).

Här ingår också så kallade enkornsfrön, som frambringats antingen genom förädling eller genom delning av frögyttren (genetiska enkornsfrön eller enkornsfrön som framställts på mekaniskt sätt), även överdragna, oftast med lera.

1209 29 60**Betfrön, andra än sockerbetfrön**

Detta undernummer omfattar också så kallade enkornsfrön, som frambringats antingen genom förädling eller genom delning av frögyttren (genetiska enkornsfrön eller enkornsfrön som framställts på mekaniskt sätt), även överdragna, oftast med lera.

1209 30 00**Blomsterfrön**

Detta undernummer omfattar frön av örtväxter som uteslutande eller huvudsakligen odlas för blommornas skull (snittblommor, prydnadsblommor och liknande). Frön av denna art kan också föreligga på ett underlag, t.ex. av cellulosavadd eller torv. Undernumret omfattar bl.a. luktärtfrön (*Lathyrus odoratus*).

1209 91 90**Andra**

Detta undernummer omfattar frön från pumpor som odlas som grönsaker, när dessa används för utsäde, för direkt konsumtion (t.ex. i sallader), inom livsmedelsindustrin (t.ex. i bakverk) eller för medicinskt bruk.

Se också de förklarande anmärkningarna till undernr 1207 99 98.

1209 99 10**Frön av skogsträd**

Detta undernummer omfattar utsäde och andra frön av skogsträd även om de är avsedda för odling av prydnadsträd och -buskar i införsellandet.

I detta undernummer förstås med träd alla träd och buskar vilkas stammar, grenar och kvistar är träartade.

Undernumret omfattar följande frön och frukter för utsäde:

1. Träd av europeiska och exotiska arter som används för skogsbruk med sikte på träproduktion, men också för att binda jorden eller skydda den mot erosion.
2. Prydnadsträd, träd till parkanläggningar, offentliga eller privata trädgårdar och så kallade "alléträd" för offentliga platser, stadsgator, vägar, kanaler och liknande.

Bland träden i den andra gruppen – vilka mestadels tillhör samma arter som träden i den första gruppen – ingår också sådana träd som inte bara odlas på grund av formen och bladverkets utseende (t.ex. vissa typer av poppel, lönn, barrträd) utan också på grund av sina blommor (t.ex. mimosa, tamarisk, magnolia, syren, gullregn, japanskt körsbär, judasträd, rosor) eller på grund av frukternas starka färger (t.ex. lagerkörsbär, cotoneaster, pyracantha eller eldtorn).

Följande frön och frukter är dock undantagna från detta undernummer även om de är avsedda som utsäde:

- a) Frukter och nötter enligt kapitel 8 (särskilt nötter, t.ex. ätliga kastanjer, valnötter, hasselnötter, pekannötter, mandlar).
- b) Frön och frukter enligt kapitel 9 (t.ex. enbär).

c) Oljeväxtfrön och oljehaltiga nötter enligt nr 1201 00 till 1207 (t.ex. bokollon och palmkärnor).

I detta undernummer ingår inte heller följande:

- a) Tamarindfrön (undernr 1209 99 99).
- b) Ekollon och hästkastanjer (undernr 2308 00 40).

1210 Humle, färsk eller torkad, även mald, pulveriserad eller i form av pelletar; lupulin

1210 20 10 Humle, mald, pulveriserad eller i form av pelletar, lupinberikad; lupulin

Förutom lupulin omfattar detta undernummer även de lupinberikade produkter som erhålls genom malning av humle efter mekanisk avskiljning av bladen, stjälkarna, stödbladen och humlespindlarna.

1211 Växter och växtdelar (inbegripet frön och frukter) av sådana slag som används främst för framställning av parfymningsmedel, för farmaceutiskt bruk eller för insektsbekämpning, svampbekämpning eller liknande ändamål, färska eller torkade, även skurna, krossade eller pulveriserade

1211 10 00 Lakritsrot

Detta undernummer omfattar lakritsrot (*Glycyrrhiza glabra*), som är gråbrun med långsgående ränder och mörkgul inuti.

1211 20 00 Ginsengrot

Detta undernummer omfattar ginsengrot (*Panax quinquefolium* och *Panax ginseng*). Roten är cylindrisk till spolformad, med veck runt den översta tredjedelen. Den har ofta flera rotgrenar. Färgen på utsidan varierar från gulvit till brungul medan den inuti är vit och mjölig (eller hård som horn om den kokats i vatten). Undernumret omfattar även krossad eller mald ginsengrot.

1211 90 30 Tonkaböner

Detta undernummer omfattar frön av *Dipteryx odorata* (familjen *Leguminosae*). De innehåller kumarin och används inom parfymeriindustrin och vid framställning av eteriska oljor för dietdrycker.

1211 90 98 Andra

Detta undernummer omfattar de växter, växtdelar, frön och frukter som nämns i de förklarande anmärkningarna till HS, nr 1211, 11, förutsatt att de inte ingår i det föregående undernumret enligt detta nummer. Det omfattar även följande:

1. Delar av cannabisplantan, även blandade med oorganiska eller organiska ämnen som uteslutande tjänar som utfyllnad.
2. "Orangetter", som är omogna, oätliga apelsiner som faller av trädet strax efter blomningen och insamlas i torkat tillstånd, särskilt för extraktion av deras eteriska olja (petit-grain)
3. Torkade blad av maskros (*Taraxacum officinale*).
4. Torkade blad av ängssyra (*Rumex acetosa*).
5. Torkad blomster- eller indiankrasse (*Tropaeolum majus*).

Detta undernummer omfattar inte alger (nr 1212) och pumpafrön (nr 1207 eller 1209).

1212 Johannesbröd, sjögräs och andra alger, sockerbeter och sockerrör, färska, kylda, frysta eller torkade, även malda; fruktkärnor och andra vegetabiliska produkter (inbegripet orostad cikoriarot av varieteten *Cichorium intybus sativum*) av sådana slag som används främst som livsmedel, inte nämnda eller inbegripna någon annanstans

1212 10 10 Johannesbröd, inbegripet johannesbrödfrön

till
1212 10 99 Se de förklarande anmärkningarna till HS, nr 1212, A.

1212 20 00 Sjögräs och andra alger

Se de förklarande anmärkningarna till HS, nr 1212, B.

1212 91 20
och
1212 91 80

Sockerbetor

Dessa undernummer omfattar endast icke-avsockrade betor med en sackaroshalt som i allmänhet överstiger 60 viktprocent beräknad på torrsubstansen. Helt eller delvis avsockrade betor omfattas av undernr 2303 20 11 till 2303 20 90.

1212 99 80

Andra slag

Förutom de varor som nämns i de förklarande anmärkningarna till HS, nr 1212, D, tredje, fjärde och femte stycket omfattar detta undernummer följande:

1. Rotknölar av "konjac" eller "konnyaku", hela, malda eller pulveriserade.
2. "Pollen flour" – små kulor av frömjöl som samlats in av bin och hopklumpats med hjälp av nektar, honung och bisaliv.

Detta undernummer omfattar inte pumpafrön (nr 1207 eller 1209).

1214

Kålrötter, foderbetor och andra foderrotfrukter, hö, lusern (alfalfa), klöver, esparsett, foderkål, lupiner, vicker och liknande djurfoder, även i form av pelletar

1214 90 10

Foderbetor, kålrötter och andra foderrotfrukter

Detta undernummer omfattar följande:

1. Mangold eller foderbetor (*Beta vulgaris var. alba*).
2. Kålrötter (*Brassica napus var. napobrassica*).
3. Andra foderrotfrukter, t.ex. foderrovor och fodermorötter.

De olika arterna och sorterna av jordärtskockor (t.ex. *Helianthus tuberosus*) klassificeras enligt nr 0714, medan palsternackor (*Pastinaca sativa*) klassificeras som grönsaker enligt kapitel 7 (nr 0706, när de är färska eller kylda).

KAPITEL 13

SCHELLACK O. D.; NATURLIGA GUMMIARTER OCH HARTSER SAMT ANDRA VÄXTSAFTER OCH VÄXTEXTRAKTER

- 1301 Schellack o.d.; naturliga gummiarter, hartser, gummihartser och oleoresiner (t.ex. balsamer)**
- 1301 10 00 Schellack o.d.**
Se de förklarande anmärkningarna till HS, nr 1301, I.
- 1301 20 00 Gummi arabicum**
Gummi arabicum (eller nil-, aden- eller senegalgummi) föreligger i gul- eller rödaktiga stycken och är genomskinligt och lösligt i vatten men inte alkohol.
- 1301 90 10 och 1301 90 90 Andra slag**
Dessa undernummer omfattar de varor som anges i de förklarande anmärkningarna till HS, nr 1301, II, andra stycket, 1 (med undantag av gummi arabicum) till 6.
- 1302 Växtsafter och växtextrakter; pektinämnen, pektinater och pektater; agar-agar samt annat växtslem och andra förtjockningsmedel, även modifierade, erhållna ur vegetabiliska produkter**
- 1302 11 00 Opium**
Se de förklarande anmärkningarna till HS, nr 1302, A 1.
- 1302 12 00 Lakritsextrakt**
Se de förklarande anmärkningarna till HS, nr 1302, A 2.
- 1302 14 00 Pyrethrumextrakt och extrakter ur rötterna ur rotenonhaltiga växter**
Se de förklarande anmärkningarna till HS, nr 1302, A 4 och 5.
- 1302 19 91 För medicinskt bruk**
Detta undernummer omfattar följande:
1. De medicinska extrakter som avses i de förklarande anmärkningarna till HS, nr 1302, A 12.
 2. Extrakter och tinkturer av *Cannabis*, blandade med oorganiska eller organiska ämnen som endast tjänar som utfyllnad.
 3. Podofyllin.
 4. Kurare.
 5. Kassiapulp (vattenhaltigt extrakt).
 6. De extrakter av växter och växtdelar som beskrivs i de förklarande anmärkningarna till HS, nr 1211, förutsatt att de huvudsakligen används i medicin.
- 1302 20 10 och 1302 20 90 Pektinämnen, pektinater och pektater**
Dessa undernummer omfattar de varor som avses i de förklarande anmärkningarna till HS, nr 1302, B.
- 1302 31 00 Agar-agar**
Se de förklarande anmärkningarna till HS, nr 1302, C 1.

1302 32 10
och
1302 32 90

Växtslem och andra förtjockningsmedel, även modifierade, erhållna ur frukter eller frön från johannesbröd eller ur guarfrön

Se de förklarande anmärkningarna till HS, nr 1302, C 2.

Dessa undernummer omfattar inte frövit av guarfrön ("guar splits") i form av små, ljusgula, oregelbundet formade flingor (nr 1404).

1302 39 00

Andra slag

Förutom de varor som nämns i de förklarande anmärkningarna till HS, nr 1302, C 3 till 5 omfattar undernumret även följande:

1. Extrakt av algen *Furcellaria fastigiata*, som insamlas vid Danmarks kuster och som utvinns på samma sätt och föreligger i handeln i samma form som agar-agar.
2. Växtslem av kvittenfrön.
3. Växtslem av isländslav.
4. Karragenan samt kalcium-, natrium- och kaliumkarragenater, även standardiserade med socker (t.ex. sackaros, glykos) som tillsatts för att säkerställa en varaktig effekt under användningen. Sockerhalten överstiger vanligtvis inte 25 viktprocent.

KAPITEL 14

VEGETABILISKA FLÄTNINGSMATERIAL; VEGETABILISKA PRODUKTER, INTE NÄMNDA ELLER INBEGRIPNA NÅGON ANNANSTANS

- 1401** **Vegetabiliska material av sådana slag som används främst för flätning (t.ex. bambu, rotting, vass, säv, vide, rafia, tvättad, blekt eller färgad halm samt lindbast)**
- 1401 10 00** **Bambu**
Se de förklarande anmärkningarna till HS, nr 1401, andra stycket, 1.
- 1401 20 00** **Rotting**
Se de förklarande anmärkningarna till HS, nr 1401, andra stycket, 2.
- 1401 90 00** **Andra slag**
Detta undernummer omfattar de varor som avses i de förklarande anmärkningarna till HS, nr 1401, andra stycket, 3 till 7. Blad av de olika arterna av *Typha* (t.ex. *Typha latifolia* eller bredkaveldun) omfattas också av detta undernummer.
- 1404** **Vegetabiliska produkter, inte nämnda eller inbegripna någon annanstans**
- 1404 10 00** **Vegetabiliska råämnen av sådana slag som används främst vid färgning eller garvning**
Se de förklarande anmärkningarna till HS, nr 1404, andra stycket, A.
- 1404 20 00** **Bomullslinters**
Se de förklarande anmärkningarna till HS, nr 1404, B.
- 1404 90 00** **Andra slag**
Detta undernummer omfattar de varor som avses i de förklarande anmärkningarna till HS, nr 1404, C och D.
De kardborrar som avses i de förklarande anmärkningarna till HS, nr 1404, D 6 är av arten *Dipsacus sativus*.
Undernumret omfattar också frövit av guarfrön ("guar splits") i form av små, ljusgula, oregelbundet formade flingor.

AVDELNING III

ANIMALISKA OCH VEGETABILISKA FETTER OCH OLJOR SAMT SPALTNINGSPRODUKTER AV SÅDANA FETTER OCH OLJOR; BEREDDA ÄTBARA FETTER; ANIMALISKA OCH VEGETABILISKA VAXER

KAPITEL 15

ANIMALISKA OCH VEGETABILISKA FETTER OCH OLJOR SAMT SPALTNINGSPRODUKTER AV SÅDANA FETTER OCH OLJOR; BEREDDA ÄTBARA FETTER; ANIMALISKA OCH VEGETABILISKA VAXER**Allmänna anmärkningar**

Med uttrycket "för industriellt bruk" i undernumren till detta kapitel förstås endast sådan användning som medför en bearbetning av basprodukten.

Uttrycket "för tekniskt bruk", som också förekommer i vissa undernummer, innebär däremot inte någon sådan bearbetning.

Behandlingar som t.ex. rening, raffinering eller hydrering, anses varken som "industriellt bruk" eller "tekniskt bruk".

Det betonas att även produkter som är lämpliga som livsmedel kan vara avsedda för tekniskt eller industriellt bruk.

De undernummer till detta kapitel som förbehålls varor för tekniskt eller industriellt bruk, bortsett från framställning av livsmedel, omfattar oljor och fetter för framställning av kreatursfoder.

Kompletterande anmärkning 1 a)

Som råoljor betraktas inte den flytande fraktion av vegetabiliska oljor som utvunnits genom utskiljning av den fasta beståndsdelen, t.ex. genom kylning, användning av organiska lösningsmedel eller ytaktiva ämnen.

1502 00**Fetter av nötkreatur, andra oxdjur, får eller getter, andra än sådana enligt nr 1503**

Förutom utsmälta fetter omfattar detta nummer icke-utsmälta fetter, dvs. fetter omgivna av sina cellvävnader.

Detta nummer omfattar således följande varor:

1. Icke-utsmälta fetter, råa eller i form av talg (fett från slaktkroppar eller inälvor).
2. Utsmälta fetter, t.ex.:
 - a) "Premier jus", som är den högsta kvaliteten av ätbar talg.
 - b) Grevar.
 - c) Så kallade "fettsyror" (acid fat), som utvinns genom kokning av icke-utsmält talg av sämsta kvalitet i en vattenlösning av svavelsyra som hydrolyserar äggviteämnena i vävnaderna och därmed frigör fett.
3. Fetter från ben och avfall av nötkreatur, andra oxdjur, får och getter.

Numret omfattar dock inte klöv-, ben- och margsolja (nr 1506 00 00).

1503 00**Solarstearin, isterolja, oleostearin, oleomargarin och talgolja, inte emulgerade, blandade eller på annat sätt beredda****1503 00 11
och
1503 00 19****Solarstearin och oleostearin**

Dessa undernummer omfattar de produkter som avses i de förklarande anmärkningarna till HS, nr 1503, andra och nästa sista stycket.

- 1503 00 30** **Talgolja för industriellt bruk, med undantag av tillverkning av livsmedel**
Detta undernummer omfattar den produkt som avses i de förklarande anmärkningarna till HS, nr 1503, femte stycket, förutsatt av den är avsedd för annat industriellt bruk än tillverkning av livsmedel (se de allmänna anvisningarna till detta kapitel).
- 1503 00 90** **Andra produkter**
Förutom de produkter som avses i de förklarande anmärkningarna till HS, nr 1503, tredje och fjärde stycket omfattar undernumret talolja som inte uppfyller villkoren i undernr 1503 00 30, t.ex. talolja för tekniskt bruk.
- 1504** **Fetter och oljor av fisk eller havsdäggdjur samt fraktioner av sådana fetter eller oljor, även raffinerade men inte kemiskt modifierade**
Se de förklarande anmärkningarna till HS, kapitel 15, allmänna anvisningar, A, sjätte och sjunde stycket.
- 1504 10 10** **Fiskleverolja och fraktioner av sådana oljor**
till
1504 10 99 Se de förklarande anmärkningarna till HS, nr 1504, andra stycket.
- 1504 10 10** **Med en A-vitaminhalt av högst 2 500 IE per g**
A-vitaminhalten i den leverolja som utvinns ur *gadidae* (t.ex. torsk, kolja, långa, kummel) överstiger i allmänhet inte 2 500 IE per g.
- 1504 10 91** **Andra slag**
och
1504 10 99 A-vitaminhalten i den leverolja som utvinns ur t.ex. tonfisk, hälleflundra och många hajararter överstiger i allmänhet 2 500 IE per g.
Oljor med förhöjd vitaminhalt kvarstår enligt dessa undernummer, förutsatt att de inte har förlorat karaktären av fiskleverolja. Detta gäller t.ex. fiskleveroljor med en vitaminhalt som inte överstiger 100 000 IE per g.
- 1504 20 10** **Fiskfetter och fiskoljor (andra än leveroljor) samt fraktioner av sådana fetter eller oljor**
och
1504 20 90 Dessa undernummer omfattar fetter och oljor som utvunnits ur alla fiskarter samt fraktioner av sådana fetter och oljor, med undantag av oljor som utvunnits uteslutande ur fisklever. Undernumren omfattar följande:
 1. Oljor som utvunnits ur sill och menhaden (en sillfisk som uteslutande fiskas för utvinning av olja).
 2. Oljor som utvunnits ur avfall från konserveringindustrin, av ringare värde än ovanstående oljor. De oljor som är av kommersiell betydelse är oljor från avfall av *Clupeidae*, oljor från tonfisk- och bonitavfall och oljor från avfall av *Salmonidae*.
 3. Oljor av avfall från fiskhandeln, som är av mycket blandad sammansättning och ännu ringare värde.
 4. Fiskstearin, som beskrivs i de förklarande anmärkningarna till HS, nr 1504, femte stycket.Fetterna och oljorna enligt detta undernummer används främst för tekniskt och industriellt bruk, t.ex. garvning, tillverkning av målningsfärger och skäroljor.
- 1504 30 10** **Fetter och oljor av havsdäggdjur samt fraktioner av sådana fetter och oljor**
och
1504 30 90 Dessa undernummer omfattar följande:
 1. Valolja och rå spermolja, som beskrivs i de förklarande anmärkningarna till HS, nr 1504, tredje och fjärde stycket.
 2. Späck av havsdäggdjur.
 3. Oljor från Pinnipedia (sälar, valrossar och sjölejon).Undernumren omfattar alla oljor av havsdäggdjur samt fraktioner av sådana oljor, även sådana som utvunnits ur deras lever, t.ex. leverolja från kaskelot, som är mycket rik på A-vitamin och har liknande egenskaper som fiskleverolja enligt undernr 1504 10 10, 1504 10 91 och 1504 10 99.

- 1505 00 Ullfett och fettartade ämnen erhållna ur ullfett (inbegripet lanolin)**
- 1505 00 10 Rått ullfett**
Se de förklarande anmärkningarna till HS, nr 1505, första stycket.
- 1505 00 90 Andra slag**
Detta undernummer omfattar följande:
1. Lanolin, som beskrivs i de förklarande anmärkningarna till HS, nr 1505, andra, tredje och fjärde stycket.
 2. Fetter som utvunnits ur ullfett (ullfettolein och ullfettstearin), som är vätskan respektive den fasta substansen som utvinns efter det att ullfettet destillerats och sedan pressats.
- 1506 00 00 Andra animaliska fetter och oljor samt fraktioner av sådana fetter eller oljor, även raffinerade men inte kemiskt modifierade**
Detta nummer omfattar inte oätliga blandningar eller beredningar av animaliska fetter och oljor, t.ex. animaliska fetter från slaktkroppar eller blandningar eller beredningar av animaliska och vegetabiliska fetter och oljor, t.ex. använd frityrolja (nr 1518).
- 1507 Sojabönlja och fraktioner av denna olja, även raffinerade men inte kemiskt modifierade**
- 1507 10 10 och 1507 10 90 Oraffinerad olja, även avslemmad**
För definition av uttrycket "oraffinerad" hänvisas till kompletterande anmärkning 1 a, b och c till detta kapitel.
- 1507 90 10 och 1507 90 90 Andra slag**
Dessa undernummer omfattar även raffinerad sojabönlja.
- 1508 Jordnötsolja och fraktioner av denna olja, även raffinerade men inte kemiskt modifierade**
- 1508 10 10 och 1508 10 90 Oraffinerad olja**
Se kompletterande anmärkning 1 a och b till detta kapitel.
- 1508 90 10 och 1508 90 90 Andra slag**
Dessa undernummer omfattar även raffinerad jordnötsolja.
- 1509 Olivolja och fraktioner av denna olja, även raffinerade men inte kemiskt modifierade**
Olivolja enligt detta nummer skall uppfylla följande tre villkor:
1. Den skall uteslutande ha utvunnits vid behandling av frukter av olivträdet (*Olea europaea L.*).
 2. Den skall uteslutande ha utvunnits genom mekaniska eller andra fysikaliska processer (t.ex. genom pressning) och användning av lösningsmedel är därför utesluten (se anmärkning 2 till detta kapitel).
 3. Den skall inte vara omförestrad eller blandad med andra oljor, inbegripet olja från återstoder av oliver enligt nr 1510 00.
- 1509 10 10 Bomolja**
Se kompletterande anmärkning 2 B I till detta kapitel.
- 1509 10 90 Annan**
Se kompletterande anmärkning 2 B II till detta kapitel.
- 1509 90 00 Andra slag**
Se kompletterande anmärkning 2 C till detta kapitel.
Förutom raffinerad olivolja omfattar detta undernummer även raffinerad olivolja blandad med jungfruolja.

- 1510 00** **Andra oljor erhållna enbart ur oliver samt fraktioner av sådana oljor, även raffinerade men inte kemiskt modifierade, inbegripet blandningar av dessa oljor eller fraktioner med oljor eller fraktioner enligt nr 1509**
- Detta nummer omfattar endast sådana oljor som uppfyller kravet i den förklarande anmärkningen till nr 1509, 1. Liksom oljorna enligt nr 1509 får oljor enligt nr 1510 00 inte vara omföresttrade eller blandade med andra oljor, dvs. andra oljor än olivolja, men följande är tillåtet:
- Att de har utvunnits med hjälp av lösningsmedel eller fysiska processer.
 - Att de är blandade med oljor och fraktioner av oljor enligt nr 1509. Den vanligaste blandningen består av raffinerad olja från pressäterstoder av oliver och jungfruolja.
- 1510 00 10** **Oraffinerade oljor**
Se kompletterande anmärkning 2 D till detta kapitel.
- 1510 00 90** **Andra**
Detta undernummer omfattar raffinerad olja ur pressäterstoder av oliver och blandningar av olja från pressäterstoder av oliver och jungfruolja.
- 1511** **Palmolja och fraktioner av denna olja, även raffinerade men inte kemiskt modifierade**
- 1511 10 10**
och
1511 10 90 **Oraffinerad olja**
Se kompletterande anmärkning 1 a och b till detta kapitel.
Oraffinerad palmolja bryts ned snabbare än andra oljor och har därför en hög halt av fria fettsyror.
- 1511 90 11**
och
1511 90 19 **Fasta fraktioner**
Dessa undernummer omfattar palmstearin.
- 1511 90 91**
och
1511 90 99 **Andra produkter**
Dessa undernummer omfattar bl.a.:
1. Raffinerad palmolja.
 2. Den flytande fraktionen av palmolja, som utvinns när den fasta fraktionen avskiljs genom kylning eller användning av organiska lösningsmedel eller ytaktiva ämnen. Denna fraktion (palmolein), som kan ha en sammansättning av fettsyror som i vissa fall är mycket lika sammansättningen av fettsyror hos ofraktionerad palmolja, kan normalt identifieras genom att jämföra de relativa andelarna av dess sammansatta triglycerider med triglyceriderna hos typisk ofraktionerad palmolja. Triglycerider med högre numererade kolatomer (C⁵² och C⁵⁴) förekommer i större mängder i den flytande fraktionen än i ofraktionerad olja, medan triglycerider med relativt lägre numererade kolatomer (C⁵⁰ och C⁴⁸) är dominerande i den fasta fraktionen.
- 1512** **Solrosolja, safflorolja och bomullsfröolja samt fraktioner av dessa oljor, även raffinerade men inte kemiskt modifierade**
- 1512 11 91** **Solrosolja**
Se kompletterande anmärkning 1 a och b till detta kapitel kombinerat med de förklarande anmärkningarna till HS, nr 1512, A.
- 1512 11 99** **Safflorolja**
Se kompletterande anmärkning 1 a och b till detta kapitel kombinerat med de förklarande anmärkningarna till HS, nr 1512, B.
- 1512 19 91** **Solrosolja**
Detta undernummer omfattar även raffinerad solrosolja.
- 1512 19 99** **Safflorolja**
Detta undernummer omfattar även raffinerad safflorolja.

- 1512 21 10 till 1512 29 90** **Bomullsfröolja samt fraktioner av denna olja**
Se de kompletterande anmärkningarna till HS, nr 1512, C.
- 1514** **Rapsolja, rybsolja och senapsolja samt fraktioner av dessa oljor, även raffinerade men inte kemiskt modifierade**
- 1514 11 10 till 1514 19 90** **Rapsolja och rybsolja med låg halt av erukasyra samt fraktioner av dessa oljor**
Se anmärkning 1 till undernummer i detta kapitel och de förklarande anmärkningarna till HS, nr 1514, A, andra stycket, andra meningen.
- 1515** **Andra icke flyktiga vegetabiliska fetter och oljor (inbegripet jojobaolja) samt fraktioner av sådana fetter eller oljor, även raffinerade men inte kemiskt modifierade**
- 1515 30 10 och 1515 30 90** **Ricinolja och fraktioner av denna olja**
Ricinolja går också under namnet "palma Christi" och "kerva oil".
Dessa undernummer omfattar inte laxerolja som utvinns ur fröna av purgerbusken (*Jatropha curcas*), tillhörande familjen *Euphorbiaceae* (törelväxter) (undernr 1515 90 40 till 1515 90 99).
- 1517** **Margarin; ätbara blandningar och beredningar av animaliska eller vegetabiliska fetter eller oljor eller av fraktioner av olika fetter eller oljor enligt detta kapitel, andra än ätbara fetter och oljor samt fraktioner av sådana fetter eller oljor enligt nr 1516**
- 1517 10 10 och 1517 10 90** **Margarin med undantag av flytande margarin**
Se de förklarande anmärkningarna till HS, nr 1517, fjärde stycket, A.
De bör påpekas att vattenhalten inte är en avgörande faktor vid klassificeringen av varor enligt dessa undernummer.
- 1521** **Vegetabiliska vaxer (andra än triglycerider), bivax, andra insektsvaxer samt spermaceti (valrav), även raffinerade eller färgade**
- 1521 10 00** **Vegetabiliska vaxer**
Förutom de varor som beskrivs i de förklarande anmärkningarna till HS, nr 1521, I omfattar detta undernummer även kaffevax, som förekommer naturligt i alla delar av kaffebusken (bönor, skal, blad, osv.) och är en biprodukt från framställningen av koffeinfritt kaffe. Det är svart, har en kaffeaktig lukt och används vid tillverkning av vissa rengöringsmedel.
- 1521 90 91** **Råa**
Detta undernummer omfattar även vaxer i naturliga bikakor.
- 1521 90 99** **Andra**
Detta undernummer omfattar vaxer, pressade eller raffinerade, även blekta eller färgade.
- 1522 00** **Degras; återstoder från bearbetning av fetter, feta oljor eller andra fettartade ämnen eller av animaliska eller vegetabiliska vaxer**
- 1522 00 31 och 1522 00 39** **Innehållande olja med olivolja som karaktärsgivande beståndsdel**
Se kompletterande anmärkning 3 till detta kapitel, i vilken de återstoder som inte omfattas av dessa undernummer anges.

AVDELNING IV

BEREDDA LIVSMEDEL; DRYCKER, SPRIT OCH ÄTTIKA; TOBAK SAMT VAROR TILLVERKADE AV TOBAKSERSÄTTNING

KAPITEL 16

BEREDNINGAR AV KÖTT, FISK, KRÄFTDJUR, BLÖTDJUR ELLER ANDRA RYGGRADSLÖSA VATTENDJUR

Allmänna anmärkningar

För klassificering av sammansatta livsmedelsberedningar (även färdiglagade maträtter) som består av t.ex. korv, kött, slaktbiprodukter, fisk eller kräftdjur, blötdjur eller andra ryggradslösa vattendjur eller en kombination av dessa tillsammans med grönsaker, spagetti, sås och liknande hänvisas till anmärkning 2 till detta kapitel och de förklarande anmärkningarna till HS, kapitel 16, allmänna anvisningar, näst sista stycket.

Anmärkning 2, första stycket, andra meningen (klassificering enligt det nummer som motsvarar den beståndsdel som dominerar viktmässigt) gäller också för fastställande av undernumren. Detta gäller dock inte för beredningar innehållande lever enligt nr 1601 00 och 1602 (se andra stycket i anmärkningen).

Kompletterande anmärkning 2

I allmänhet kan en del identifieras endast när dess dimensioner uppgår till ungefär $100 \times 80 \times 2$ mm.

Med "delar därav" förstås endast delar för vilka det styckades ursprung (skinka t.ex.) kan bestämmas på ett tillförlitligt sätt och inte genom uteslutande av andra möjligheter.

1601 00**Korv och liknande produkter av kött, slaktbiprodukter eller blod; beredningar av dessa produkter**

För klassificering enligt detta nummer är det inte avgörande att produkterna i handeln betraktas som "korv och liknande produkter".

Hackade eller finfördelade beredningar av kött som formats till följd av att de är förpackade i burkar eller andra styva behållare, även cylindriska, anses inte som korv enligt detta nummer.

1601 00 10**Av lever**

Detta undernummer omfattar korv och liknande produkter innehållande lever, även med en tillsats av kött, slaktbiprodukter, fett och liknande, förutsatt att levern ger produkten dess huvudsakliga karaktär. Dessa produkter är i allmänhet kokta men ibland rökta och känns huvudsakligen igen på den karakteristiska leversmaken.

1601 00 91**Rå korv, torr eller bredbar**

Detta undernummer omfattar rå korv under förutsättning att den genomgått en mognadsprocess (t.ex. genom lufttorkning) och är färdig för direkt konsumtion.

Produkter av detta slag kan också vara rökta, förutsatt att äggviteämnena inte koagulerat fullständigt till följd av värmebehandling (t.ex. varmrökning).

Undernumret omfattar följaktligen både korv som normalt äts skivad (t.ex. salami, Arleskorv, Plockwurst) och bredbar korv, t.ex. Teewurst.

1601 00 99**Annat**

Detta undernummer omfattar följande:

1. Färskorv och liknande, som inte har genomgått någon mognadsprocess.
2. Kokt korv, t.ex. frankfurterkorv, strassburgerkorv, wienerkorv, mortadella, "andouilles" (korv av inälvor) och "andouillettes" (små fläskkorvar), blodkorv och korv beredd på havremjöl och njurtalg och liknande specialiteter.

1602 Kött, slaktbiprodukter och blod, beredda eller konserverade på annat sätt**1602 10 00 Homogeniserade beredningar**

Beträffande definitionen av uttrycket "blykristallglas" hänvisas till anmärkning 1 till undernummer i detta kapitel.

1602 20 11 till 1602 20 90 Varor av lever av alla slags djur

Dessa undernummer omfattar beredda eller konserverade produkter innehållande lever, även blandade med kött och andra slaktbiprodukter, förutsatt att levern ger produkten dess huvudsakliga karaktär. De viktigaste produkterna enligt dessa undernummer framställs av gås- eller anklever (undernr 1602 20 11 eller 1602 20 19).

1602 31 11 till 1602 39 80 Varor av fjäderfä enligt nr 0105

Dessa undernummer omfattar fjäderfä och delar av fjäderfä som konserverats efter kokningen.

Till dessa produkter hör t.ex.:

1. Kyckling i gelé.
2. Halvor och kvarter av kyckling i sås och hela klubbor av kalkon, gås eller kyckling, även frysta.
3. Paté av fjäderfä (huvudsakligen bestående av kött av fjäderfä med tillsats av kalvkött, svinfett, tryffel och kryddor), även fryst.
4. Färdiglagade maträtter som framställts med fjäderfäkött som huvudbeståndsdel med t.ex. grönsaker, ris eller pastaprodukter som komplement till själva kötträtten. Som exempel på färdiglagade rätter av detta slag kan nämnas "kyckling med ris", "kyckling med champinjoner" och frysta rätter av fjäderfäkött i ett tråg där köttet och tillbehören är åtskilda.

Vid fastställandet av andelen kött av fjäderfä eller slaktbiprodukter skall hänsyn inte tas till vikten på eventuella ben.

1602 31 11 Innehållande endast kalkonkött, inte kokt eller på annat sätt värmebehandlat

Se kompletterande anmärkning 1 till detta kapitel.

1602 32 11 Inte kokta eller på annat sätt värmebehandlade

Se kompletterande anmärkning 1 till detta kapitel.

1602 39 21 Inte kokta eller på annat sätt värmebehandlade

Se kompletterande anmärkning 1 till detta kapitel.

1602 41 10 och 1602 41 90 Skinka och delar därav

Se kompletterande anmärkning 2 till detta kapitel angående vad som förstås med uttrycket "delar därav" och motsvarande förklarande anmärkning.

Hackade eller finfördelade beredningar omfattas inte av dessa undernummer även om de är framställda av skinka och delar därav.

1602 42 10 och 1602 42 90 Bog och delar därav

Se kompletterande anmärkning 2 till detta kapitel angående vad som förstås med uttrycket "delar därav" och den förklarande anmärkningen till denna.

Hackade eller finfördelade beredningar omfattas inte av dessa undernummer även om de är framställda av bog och delar därav.

1602 49 11 till 1602 49 50 Av tamsvin

För fastställande av viktprocenten kött eller slaktbiprodukter av alla slag, inbegripet fetter av alla slag och ursprung, se kommissionens förordning (EEG) nr 226/89 (EGT nr L 29, 31.1.1989, s. 11).

Gelatiner och såser skall inte medräknas vid fastställandet av dessa procentsatser.

1602 49 15 Andra blandningar innehållande skinka, ("culotte"), bog, rygg eller hals och delar därav

Se kompletterande anmärkning 2 till detta kapitel angående vad som förstås med uttrycket "delar därav" och motsvarande förklarande anmärkning.

Blandningar enligt detta undernummer skall innehålla minst en av de delar (och/eller del därav) som avses i numrets lydelse, utan att det är nödvändigt att den ger blandningen dess huvudsakliga karaktär. Blandningarna kan också innehålla kött eller köttbiprodukter från andra djur.

KAPITEL 17

SOCKER OCH SOCKERKONFEKTYRER

1701 Socker från sockerrör eller sockerbetor samt kemiskt ren sackaros, i fast form**1701 11 10 Råsocker utan tillsats av aromämnen eller färgämnen**till
1701 12 90

Se anmärkning 1 till undernummer i detta kapitel.

Dessa undernummer omfattar bl.a.:

1. Vissa former av vitt oraffinerat socker.
2. Brunt socker med låg polymerisationsgrad, som utvinns från den andra och tredje tappningen vid framställningen. Dess färg varierar från gul till mörkbrun, huvudsakligen till följd av melassinnehållet och det har i allmänhet en sackaroshalt på mellan 85 och 98 viktprocent.
3. Mindre rent socker som utvunnits vid raffineringen eller vid tillverkningen av kandisocker.

1701 11 10
och
1701 11 90**Socket från sockerrör**

Se de förklarande anmärkningarna till HS, undernr 1701 11 och 1701 12.

1701 12 10
och
1701 12 90**Socket från sockerbetor**

Se de förklarande anmärkningarna till HS, undernr 1701 11 och 1701 12.

1701 91 00**Med tillsats av aromämnen eller färgämnen**

Socket med aromämnen eller färgämnen klassificeras enligt detta undernummer även om sackaroshalten är lägre än 99,5 viktprocent.

1701 99 10**Vitt socker**

Se kompletterande anmärkning 3 till detta kapitel.

Vitt socker enligt detta undernummer, även oraffinerat, är socker som i allmänhet är vitt till färgen på grund av dess höga sackaroshalt (99,5 viktprocent eller mer).

Fastställande av sackaroshalten hos vitt socker med hänsyn till kompletterande anmärkning 3 till detta kapitel skall ske enligt den polarimetriska metod som beskrivs i kommissionens direktiv 79/796/EEG, bilaga II, metod 10 (EGT nr L 239, 22.9.1979, s. 24).

1702**Annat socker, inbegripet kemiskt ren laktos, maltos, glukos och fruktos, i fast form; sirap och andra sockerlösningar utan tillsats av aromämnen eller färgämnen; konstgjord honung, även blandad med naturlig honung; sockerkulör****1702 11 00**
och
1702 19 00**Mjölksocker (inbegripet kemiskt ren laktos) samt sirap och andra lösningar av mjölksocker**

Se de förklarande anmärkningarna till HS, nr 1702, A 1 och B, första stycket.

1702 30 10**Isoglukos**

Se kompletterande anmärkning 5 till detta kapitel.

1702 30 51
till
1702 30 99**Annat**

Vid beräkning av viktprocenten för glukos skall med uttrycket "torrsubstans" förstås att den är befriad från både fritt vatten och kristallvatten.

- 1702 40 10** **Isoglukos**
Se kompletterande anmärkning 5 till detta kapitel.
- 1702 60 10** **Isoglukos**
Se kompletterande anmärkning 5 till detta kapitel.
- 1702 60 80** **Inulinsirap**
Se kompletterande anmärkning 6 a till detta kapitel.
- 1702 90 30** **Isoglukos**
Se kompletterande anmärkning 5 till detta kapitel.
- 1702 90 80** **Inulinsirap**
Se kompletterande anmärkning 6 b till detta kapitel.
- 1702 90 99** **Andra**
Detta undernummer omfattar bl.a.:
1. Maltos, med undantag av kemiskt ren maltos.
 2. Invertsocker.
 3. Sackarossirap (med undantag av lönnsirap), varken färgad eller med tillsats av aromämnen.
 4. Produkter som felaktigt kallas "high-test molasses" och som utvinns genom hydrolys och koncentration av rå rösockersaft. De används huvudsakligen som näringssubstrat vid framställning av antibiotika och också för framställning av etylalkohol.
 5. Annan laktulos än kemiskt ren laktulos.
- 1703** **Melass erhållen vid utvinning eller raffinering av socker**
- 1703 10 00** **Sockerrörsmelass**
Se de förklarande anmärkningarna till HS, undernr 1703 10.
- 1704** **Sockerkonfektyrer (inbegripet vit choklad), inte innehållande kakao**
- 1704 10 11** **Tuggummi, även överdraget med socker**
till
1704 10 99 Dessa undernummer omfattar sockerhaltigt tuggummi, som kännetecknas av innehållet av chiclegummi eller andra liknande oätliga produkter, oavsett i vilken form de föreligger (t.ex. plattor, sockeröverdragna tabletter, kulor), även "bubbelgum".
- 1704 90 10** **Lakritsextrakt innehållande mer än 10 viktprocent sackaros, men utan andra tillsatser**
Detta undernummer omfattar endast lakritsextrakt innehållande mer än 10 viktprocent sackaros utan tillsats av annat socker, aromämnen eller andra ämnen, även i form av kakor, stänger, pastiller och liknande.
Lakritsextrakt som beretts till konfektyrer genom tillsats av andra ämnen omfattas av undernr 1704 90 99 oavsett sackaroshalten.
- 1704 90 30** **Vit choklad**
Se de förklarande anmärkningarna till HS, nr 1704, andra stycket, 6.

1704 90 51
till
1704 90 99

Andra

Dessa undernummer omfattar de flesta av de sockerberedningar som går under benämningen sötsaker eller konfektyrer. Dessa beredningar klassificeras enligt dessa undernummer även om de innehåller drickbar alkohol eller alkoholbaserad likör.

Undernumren omfattar även pastor för tillverkning av t.x. fondant, mandelmassa och nougat, som utgör halvfabrikat till konfektyrer och i regel föreligger i form av block eller kakor. Dessa halvfabrikat klassificeras enligt dessa undernummer även om deras sockerhalt ökas i samband med framställningen av färdiga produkter, förutsatt att de genom sin sammansättning är särskilt bestämda att användas endast vid tillverkningen av vissa typer av konfektyrer.

Dessa undernummer omfattar inte följande varor:

- a) Glassvaror, även i form av glasspinnar (nr 2105 00).
- b) Blandningar av konfektyrer innehållande kakao i varierande mängder och konfektyrer inte innehållande kakao, förpackade för försäljning som en blandning (nr 1806).

1704 90 51

Massor, pastor, mandelmassor, löst i förpackade i förpackningar med nettovikt av minst 1 kg

Se de förklarande anmärkningarna till HS, nr 1704, andra stycket, 4 och 9.

Undernumret omfattar även sockerglasyrblandningar.

1704 90 55

Pastiller, tabletter o.d. mot hosta

Se de förklarande anmärkningarna till HS, nr 1704, andra stycket, 5.

1704 90 61

Dragéer

Undernumret omfattar sockerkonfektyrer som glaserade mandlar, med ett hårt överdrag eller skal av socker. Dragéer framställs genom att sötsakens innanmäte (t.ex. en mandel) läggs i en panna med sirap. När pannan roteras tar innanmätet upp socker, som vid avkylning bildar ett klart avgränsat yttre skal.

1704 90 65

Vingummi, gelévaror och fruktpastor i form av konfektyrer

Vingummi och gelévaror består av geleringsmedel (t.ex. gummi arabicum, gelatin, pektin och vissa former av stärkelse) samt socker och aromämnen. De föreligger i varierande former, t.ex. som människo- eller djurfigurer.

1704 90 71

Karameller o.d., även fyllda

Karameller är hårda, i vissa fall spröda, och kan vara antingen genomskinliga eller ogenomskinliga. De består huvudsakligen av kokt socker med små mängder av andra tillsatser (utom fett) för att uppnå en stor variation av smak, konsistens och färg. Dessa varor kan också vara fyllda.

1704 90 75

Kola o.d.

Kola och dylikt är produkter som liksom karameller framställs genom kokning av socker, men med tillsats av fett.

1704 90 81

Tabletter framställda genom sammanpressning

Sockerkonfektyrer av denna typ föreligger i olika former som framställs genom sammanpressning, med eller utan tillsats av bindemedel.

1704 90 99

Andra

Detta undernummer omfattar sockerkonfektyrer som inte omfattas av föregående undernummer, t.ex.:

1. Fondantmassor.
2. Mandelmassor i detaljhandelsförpackningar med nettovikt mindre än 1 kg (mandelmassor i andra förpackningar: undernr 1704 90 51).
3. Nougat.
4. Lakritsextrakt i form av konfektyrvaror.

KAPITEL 18

KAKAO OCH KAKAOBEREDNINGAR

- 1801 00 00** **Kakaoböner, hela eller krossade, även rostade**
Kakaoböner innehåller 49 till 54 viktprocent av ett fett som kallas kakaosmör, 8 till 10 viktprocent stärkelse, 8 till 10 viktprocent protein, 1 till 2 viktprocent teobromin, 5 till 10 viktprocent tanniner (katekin eller kakaorött), 4 till 6 viktprocent cellulosa, 2 till 3 viktprocent mineraler, steroler (vitamin D) och olika ferment.
- 1803** **Kakaomassa, även avfettad**
Detta nummer omfattar kakaomassa, även i stycken, behandlad med alkalier för att förbättra lösligheten. Numret omfattar inte kakaomassa som behandlats på detta sätt men föreligger i form av pulver (nr 1805).
- 1805 00 00** **Kakaopulver utan tillsats av socker eller annat sötningsmedel**
Kakaopulver klassificeras enligt detta nummer även om små mängder lecitin tillsatts (ca 5 viktprocent) eftersom syftet med detta är att förbättra kakaopulvrets möjlighet att lösas i vätskor och därigenom underlätta beredningen av kakaobaserade drycker (löslig kakao).
- 1806** **Choklad och andra livsmedelsberedningar innehållande kakao**
- 1806 20 10** **Innehållande minst 31 viktprocent kakaosmör eller sammanlagt minst 31 viktprocent kakaosmör och mjölkfett**
Detta undernummer omfattar produkter som allmänt går under beteckningen chokladöverdrag eller mjölkchokladöverdrag.
- 1806 20 30** **Innehållande sammanlagt minst 25, men mindre än 31 viktprocent kakaosmör och mjölkfett**
Detta undernummer omfattar produkter som allmänt går under beteckningen mjölkchoklad.
- 1806 20 50** **Innehållande minst 18 viktprocent kakaosmör**
Detta undernummer omfattar produkter som allmänt går under beteckningen mörk choklad.
- 1806 20 70** **”Chocolate milk crumb”**
”Chocolate milk crumb” framställs genom vakuumtorkning av en homogen vattenbaserad blandning av socker, mjölk och kakao. Produkten används i allmänhet för framställning av mjölkchoklad. Den kan föreligga i form av oregelbundna spröda stycken eller som pulver. ”Chocolate milk crumb” innehåller vanligtvis 35 till 70 viktprocent socker, 15 till 50 viktprocent fasta mjölkbeståndsdelar och 5 till 30 viktprocent kakao.
Den speciella framställningsprocessen medför kristallisering av dessa ingredienser.
- 1806 20 95** **Andra**
Detta undernummer omfattar andra beredningar av kakao, särskilt nougatpasta, chokladglasyr och bredbar chokladpasta.
- 1806 31 00** **Fyllda**
Se de förklarande anmärkningarna till HS, undernr 1806 31.
- 1806 32 10** **Med tillsats av spannmål, frukt eller nötter**
Detta undernummer omfattar även massiva block, kakor och stänger av choklad innehållande spannmålsflingor, frukt eller nötter (hela eller i bitar) omslutna av choklad.

1806 90 11
och
1806 90 19

Konfekt, även med fyllning

Beträffande uttrycket "fyllda" gäller de förklarande anmärkningarna till HS, undernr 1806 31 i tillämpliga delar.

Dessa undernummer omfattar produkter som normalt kan ätas i en enda munbit, t.ex.:

- Fyllt choklad.
- En kombination av lager av choklad och andra livsmedel.
- En blandning av choklad och andra livsmedel.

1806 90 11

Innehållande alkohol

Sorterade chokladpraliner, av vilka vissa innehåller alkohol men andra inte, klassificeras enligt allmänna bestämmelsen 3 b för tolkning av Kombinerade nomenklaturen.

1806 90 19

Andra

Se de förklarande anmärkningarna till undernr 1806 90 11.

1806 90 31

Fyllda

Beträffande uttrycket "fyllda" gäller de förklarande anmärkningarna till HS, undernr 1806 31 i tillämpliga delar.

Undernumret omfattar även fyllda påskägg av choklad och liknande varor.

1806 90 39

Ofyllda

Detta undernummer omfattar bl.a. chokladströssel, flisad choklad och liknande samt massiva och ihåliga chokladägg och -figurer.

1806 90 50

Sockerkonfektyrer och sockerfria konfektyrer, innehållande kakao

Detta undernummer omfattar sockerkonfektyrer enligt nr 1704, t.ex. kola och sockeröverdragna varor med tillsats av kakao.

1806 90 60

Smörgåspålägg innehållande kakao

Detta undernummer omfattar bredbar choklad i detaljhandelsförpackningar med ett nettoinnehåll på högst 2 kg.

1806 90 90

Andra

Detta undernummer omfattar bl.a. vissa pulver innehållande kakao för framställning av krämer, glass, desserter och liknande beredningar, med förbehåll för de undantag som anges i de allmänna förklarande anmärkningarna till HS, kapitel 18.

KAPITEL 19

BEREDNINGAR AV SPANNMÅL, MJÖL, STÄRKELSE ELLER MJÖLK; BAKVERK**Allmänna anmärkningar**

Mängden kakao som ingår i produkter enligt detta kapitel beräknas genom att multiplicera det sammanlagda teobromin- och koffeininnehållet med faktorn 31.

Teobromin- och koffeininnehållet fastställs med hjälp av HPLC (High Performance Liquid Chromatography).

- 1901** **Maltextrakt; livsmedelsberedningar av mjöl, krossgryn, stärkelse eller maltextrakt, som inte innehåller kakao eller innehåller mindre än 40 viktprocent kakao beräknat på helt avfettad bas, inte nämnda eller inbegripna någon annanstans; livsmedelsberedningar av varor enligt nr 0401–0404, som inte innehåller kakao eller innehåller mindre än 5 viktprocent kakao beräknat på helt avfettad bas, inte nämnda eller inbegripna någon annanstans**
- 1901 20 00** **Mixer och deg för beredning av bakverk enligt nr 1905**
Detta undernummer omfattar sådan färdigblandad deg som beskrivs i de förklarande anmärkningarna till HS, nr 1901, II, åttonde stycket, 7 och 8.
Undernumret omfattar inte torkade eller bakade tunna blad av mjöl eller stärkelse oavsett om de är avsedda att användas i bakverk (nr 1905).
- 1901 90 11 och 1901 90 19** **Maltextrakt**
Se de förklarande anmärkningarna till HS, nr 1901, I.
Maltextrakt innehåller dextriner, maltos, proteiner, vitaminer, enzymer och aromämnen.
Dessa undernummer omfattar inte barnmat, i detaljhandelsförpackningar, som innehåller maltextrakt även om maltextraktet är en av huvudbeståndsdelarna (undernr 1901 10 00).
- 1902** **Pastaprodukter, såsom spagetti, makaroner, nudlar, lasagne, gnocchi, ravioli och cannelloni, även kokta, fyllda (med kött eller andra födoämnen) eller på annat sätt beredda; couscous, även beredd**
- 1902 20 91** **Kokta**
Detta undernummer omfattar bl.a. förkokt pasta.
- 1902 40 90** **Andra**
Detta undernummer omfattar couscous som är beredd, t.ex. tillsammans med kött, grönsaker eller andra ingredienser, förutsatt att köttinnehållet inte överstiger 20 viktprocent av beredningen.
- 1904** **Livsmedelsberedningar erhållna genom svällning eller rostning av spannmål eller spannmålsprodukter (t.ex. majsflingor); spannmål, annan än majs, i form av korn eller flingor eller andra bearbetade korn (med undantag av mjöl och krossgryn), förkokt eller på annat sätt beredd, inte nämnd eller inbegripen någon annanstans**
Se anmärkningarna 3 och 4 till detta kapitel.
- 1904 10 10 till 1904 10 90** **Livsmedelsberedningar erhållna genom svällning eller rostning av spannmål eller spannmålsprodukter**
Produkter som framställts genom den process som beskrivs i de förklarande anmärkningarna till HS, nr 1904, A, fjärde stycket, även produkter som framställts av andra slag av spannmål, klassificeras enligt detta undernummer förutsatt att de efter svällningen bereds till mjöl, gryn eller pelletar.
Undernumren omfattar även oregelbundet formad emballagefyllnad, även olämplig som livsmedel, som framställts genom extrudering av t.ex. majs mjöl.

- 1904 20 10 till 1904 20 99** **Livsmedelsberedningar erhållna av orostade spannmålsflingor eller av blandningar av orostade och rostade spannmålsflingor eller svällning av spannmål**
Se de förklarande anmärkningarna till HS, nr 1904, B.
- 1904 30 00** **Bulgurvete**
Se de förklarande anmärkningarna till HS, nr 1904, C.
- 1904 90 10 och 1904 90 80** **Andra slag**
Se de förklarande anmärkningarna till HS, nr 1904, D.
- 1905** **Bröd, kakor, kex och andra bakverk, även innehållande kakao; nattvardsbröd, tomma oblatkapslar av sådana slag som är lämpliga för farmaceutiskt bruk, sigilloblater och liknande produkter**
Detta nummer omfattar inte ogräddad deg i någon form för framställning av bröd, kakor, kex och andra bakverk, även innehållande kakao (undernr 1901 20 00).
- 1905 10 00** **Knäckebröd**
Se de förklarande anmärkningarna till HS, nr 1905, A 4.
Detta undernummer omfattar också sådana produkter framställda genom extrudering.
- 1905 20 10 till 1905 20 90** **Kryddade kakor s.k. "pain d'épices"**
Se de förklarande anmärkningarna till HS, nr 1905, A 6.
Dessa undernummer omfattar inte "speculoos" eller "patience", en typ av ryskt bröd.
- 1905 31 11 till 1905 31 99** **Söta kex, småkakor o.d.**
Se de kompletterande anmärkningarna 1 och 2 till detta kapitel och de förklarande anmärkningarna till HS, nr 1905, A 8 b.
Detta undernummer omfattar bl.a. sådana produkter framställda genom extrudering.
- 1905 31 30** **Innehållande minst 8 viktprocent mjölkfett**
Detta undernummer omfattar även smörkex ("butter biscuits").
- 1905 31 91** **Kex med mellanlägg**
Detta undernummer omfattar dubbla kex med ett mellanlägg av någon annan typ av livsmedel. Fyllningen kan bestå av t.ex. choklad, sylt, fondantkräm eller nötpasta.
- 1905 32 11 till 1905 32 99** **Våfflor och rån (wafers)**
Se de kompletterande anmärkningarna 1 och 3 till detta kapitel och de förklarande anmärkningarna till HS, nr 1905, A 9.
- 1905 32 91** **Salta, även fyllda**
Detta undernummer omfattar bl.a. kryddade våfflor innehållande ost.
- 1905 40 10 och 1905 40 90** **Skorpor, rostat bröd och liknande rostade produkter**
Se de förklarande anmärkningarna till HS, nr 1905, A 5.

- 1905 90 20** **Nattvardsbröd, tomma oblatkapslar av sådana slag som är lämpliga för farmaceutiskt bruk, sigilloblater och liknande produkter**
Se de förklarande anmärkningarna till HS, nr 1905, B.
- 1905 90 30** **Bröd, utan tillsats av honung, ägg, ost eller frukt och innehållande i torrt tillstånd högst 5 viktprocent socker och högst 5 viktprocent fett**
Uttrycket "bröd" inbegriper produkter av olika storlek.
Detta undernummer omfattar vanligt bröd i olika former och särskilt bröd som t.ex. glutenbröd för diabetiker och skeppsskorpor.
- 1905 90 45** **Kex**
Se de förklarande anmärkningarna till HS, nr 1905, A 8 a och c.
- 1905 90 55** **Extruderade eller expanderade varor, smaksatta eller salta**
Se de förklarande anmärkningarna till HS, nr 1905, A 7 och 15.
- 1905 90 60** **Med tillsats av sötningsmedel**
Detta undernummer omfattar alla finare bakverk som inte omfattas av föregående undernummer, t.ex. tårtor, mjuka kakor, bakelser och marängar.
- 1905 90 90** **Andra**
Detta undernummer omfattar quiche, pizza och bröd som inte omfattas av undernr 1905 90 30 och 1905 90 60.
Undernumret omfattar även oregelbundet formad emballagefylld, även olämplig som livsmedel, som framställts genom extrudering av stärkelse.

KAPITEL 20

BEREDNINGAR AV GRÖNSAKER, FRUKT, BÄR, NÖTTER ELLER ANDRA VÄXTDELAR

- Anmärkning 4** För fastställande av torrsubstansinnehållet i tomatsaft skall den analysmetod som anges i bilagan till kommissionens förordning (EEG) nr 1979/72 (EGT nr L 214, 22.7.1982, s. 12) användas.
- Kompletterande anmärkning 1** För fastställande av produktens syrainnehåll bör lika stora andelar av varans flytande och fasta beståndsdelar homogeniseras.
- 2001** **Grönsaker, frukt, bär, nötter och andra ätbara växtdelar, beredda eller konserverade med ättika eller ättiksyra**
Se anmärkning 3 till detta kapitel.
Vad avser avgränsningen mellan de produkter som omfattas av detta nummer och såser, se kompletterande anmärkning 1 till kapitel 21.
- 2001 90 10** **Mango chutney**
Med mango chutney enligt detta undernummer och undernr 2103 90 10 förstås en beredning av inlagda mangofruktar med tillsats av diverse andra produkter, t.ex. ingefära, torkade vindruvor, peppar och socker.
Mango chutney enligt detta undernummer innehåller bitar av frukt medan mango chutney enligt undernr 2103 90 10 däremot föreligger som en helt homogen sås av mer eller mindre tjock konsistens.
- 2001 90 50** **Svampar**
Detta undernummer omfattar inte svampar som endast är tillfälligt konserverade med hjälp av den behandling som beskrivs i nr 0711, t.ex. stark saltlake innehållande ättika eller ättiksyra.
- 2002** **Tomater, beredda eller konserverade på annat sätt än med ättika eller ättiksyra**
Vad avser avgränsningen mellan de produkter som omfattas av detta nummer och såser, se kompletterande anmärkning 1 till kapitel 21.
- 2002 10 10 och 2002 10 90** **Hela eller i bitar**
Dessa undernummer omfattar tomater, hela eller i bitar, även flådda, konserverade genom sterilisering.
- 2002 90 11 till 2002 90 99** **Andra slag**
Dessa undernummer omfattar tomatpuré, även i form av kakor, tomatkoncentrat och tomatsaft med en torrsubstans minst 7 viktprocent. Detta undernummer omfattar också tomatpulver som framställts genom torkning av tomatsaft. Tomatpulver som framställts genom malning av flingor som utvunnits genom torkning av skivade tomater omfattas däremot av undernr 0712 90 30.
- 2004** **Andra grönsaker, beredda eller konserverade på annat sätt än med ättika eller ättiksyra, frysta, andra än produkter enligt nr 2006**
Se anmärkning 3 till detta kapitel.
Detta nummer omfattar inte beredningar av produkter enligt nr 0714 som inte anses som grönsaker (undernr 2001 90 40, 2006 00 38, 2006 00 99 eller 2008 99 91).
- 2004 10 10** **Kokt eller på annat sätt värmebehandlad, men inte ytterligare beredd**
Detta undernummer omfattar de produkter som avses i de förklarande anmärkningarna till HS, nr 2004, andra stycket, 1.
- 2004 10 91 och 2004 10 99** **Annan**
Dessa undernummer omfattar de produkter som avses i de förklarande anmärkningarna till HS, nr 2004, andra stycket, 3.

- 2004 90 50** **Ärter (*Pisum sativum*) och omogna bönor (*Phaseolus spp.*), i balja**
Med "bönor i balja" förstås i detta undernummer endast bönor av släktena *Phaseolus* och *Vigna* som skördats innan de är mogna och på vilka hela skidan kan ätas. Skidan kan vara av varierande färg, t.ex. enhetligt grön, grön med grå eller blå strimmor, eller gul (vaxbönor).
- 2005** **Andra grönsaker, beredda eller konserverade på annat sätt än med ättika eller ättiksyra, inte frysta, andra än produkter enligt nr 2006**
De förklarande anmärkningarna till nr 2004 gäller även för detta nummer.
Vad avser avgränsningen mellan de produkter som omfattas av detta nummer och såser, se kompletterande anmärkning 1 till kapitel 21.
Detta nummer omfattar produkten "papad" som är tillvarkad av torkade blad av deg som är franställd av baljväxtmjöl, salt, kryddor, olja, jäst och ibland även små mängder finmalet mjöl av spannmål eller ris.
- 2005 10 00** **Homogeniserade grönsaker**
Se anmärkning 1 till undernummer i detta kapitel.
- 2005 20 80** **Andra**
Detta undernummer omfattar bl.a. potatis, i skivor av varierande tjocklek, förkokt i fett eller olja, kyld och vakuumförpackad.
- 2005 70 10**
och
2005 70 90 **Oliver**
Dessa undernummer omfattar de oliver som avses i de förklarande anmärkningarna till HS, nr 2005, fjärde stycket, 1, även fyllda med grönsaker (t.ex. spansk peppar eller sötpaprika), frukter eller nötter (t.ex. mandlar) eller en blandning av grönsaker och frukter eller nötter.
- 2006 00** **Grönsaker, frukt, bär, nötter, fruktskal och andra växtdelar, konserverade med socker (avrunna, glaserade eller kanderade)**
- 2006 00 31**
till
2006 00 38 **Med ett sockerinnehåll av mer än 13 viktprocent**
Se kompletterande anmärkning 2 till detta kapitel beträffande sockerinnehållet.
- 2007** **Sylter, frukt- och bärgeléeer, marmelader, mos och pastor av frukt, bär eller nötter, erhållna genom kokning, med eller utan tillsats av socker eller annat sötningsmedel**
Se anmärkning 5 till detta kapitel beträffande erhållna genom kokning.
Se kompletterande anmärkning 2 a till detta kapitel beträffande sockerinnehållet.
Detta nummer omfattar inte fruktmos som passerats och därefter kokats upp i vakuum och vars konsistens och kemiska sammansättning inte ändrats genom värmebehandlingen (nr 2008).
- 2007 10 10**
till
2007 10 99 **Homogeniserade beredningar**
Se anmärkning 2 till undernummer i detta kapitel.
- 2008** **Frukt, bär, nötter och andra växtdelar, på annat sätt beredda eller konserverade, med eller utan tillsats av socker, annat sötningsmedel eller alkohol, inte nämnda eller inbegripna någon annanstans**
Se kompletterande anmärkning 2 a till detta kapitel beträffande sockerinnehållet.
Se kompletterande anmärkning 3 till detta kapitel beträffande tillsatsen av socker.
Se kompletterande anmärkning 4 till detta kapitel beträffande alkoholhalten.
Vad avser avgränsningen mellan de produkter som omfattas av detta nummer och såser, se kompletterande anmärkning 1 till kapitel 21.
- 2008 11 10**
till
2008 19 99 **Nötter, jordnötter och andra frön, även blandade med varandra**
Dessa undernummer omfattar de produkter som avses i de förklarande anmärkningarna till HS, nr 2008, andra stycket, 1 och 2, inbegripet blandningar av sådana produkter.
Undernumren omfattar även sådana produkter i följande former:
1. I tunna skivor eller mosade, särskilt för användning i bakverk.
 2. Malda eller på annat sätt krossade, i form av pasta, även med tillsats av andra ämnen.
- Dessa undernummer omfattar däremot inte pastor för tillverkning av mandelmassa, nougat och liknande (nr 1704).

2008 19 11
till
2008 19 99

Andra nötter och frön, inbegripet blandningar

Dessa undernummer omfattar nötter och andra frön, med undantag av jordnötter, och blandningar av nötter och andra frön, även blandningar i vilka jordnötter utgör den övervägande delen.

2008 30 51

Grapefruktklyftor

Med klyftor i detta undernummer förstås fruktens hela, naturliga klyftor.

Förekomsten av små mängder av klyftor i bitar, som inte är resultatet av en avsiktlig behandling, påverkar inte klassificeringen enligt detta undernummer.

2008 30 71

Grapefruktklyftor

Se de förklarande anmärkningarna till undernr 2008 30 51.

2008 60 51

Surkörsbär (*Prunus cerasus*)

Detta undernummer omfattar körsbär med en lätt syrlig smak, av olika sorter av arten *Prunus cerasus* L.

2008 60 61

Surkörsbär (*Prunus cerasus*)

Se de förklarande anmärkningarna till undernr 2008 60 51.

2008 60 71

Surkörsbär (*Prunus cerasus*)

Se de förklarande anmärkningarna till undernr 2008 60 51.

2008 60 91

Surkörsbär (*Prunus cerasus*)

Se de förklarande anmärkningarna till undernr 2008 60 51.

2009

Frukt- och bärsaft (inbegripet druvmust) samt grönsakssaft, ojäst och utan tillsats av alkohol, även med tillsats av socker eller annat sötningsmedel

Se anmärkning 6 till detta kapitel beträffande saft, ojäst och utan tillsats av alkohol.

Se anmärkning 3 till undernummer till detta kapitel beträffande Brixtal.

Se kompletterande anmärkning 5 a till detta kapitel beträffande tillsatsen av socker.

Produkter som fått tillsats av socker i sådan mängd att de innehåller mindre än 50 viktprocent naturlig frukt- och bärsaft har, enligt kompletterande anmärkning 5 b till detta kapitel, förlorat sin ursprungliga karaktär av frukt- och bärsaft enligt nr 2009.

För att fastställa om produkterna har förlorat sin ursprungliga karaktär genom tillsats av socker bör endast de kompletterande anmärkningarna 2 och 5 till detta kapitel tillämpas. Innehållet av olika sockerarter uttrycket som sackaros beräknas enligt kompletterande anmärkning 2. Om innehållet tillsatt socker beräknat enligt kompletterande anmärkning 5 a till detta kapitel överstiger 50 viktprocent är det beräknade innehållet av naturlig frukt- och bärsaft mindre än 50 viktprocent.

Beträffande tillsats av andra ämnen till produkter enligt nr 2009, se de förklarande anmärkningarna till HS, nr 2009.

EXEMPEL

Analys av ett apelsinsaftprov ger följande resultat:

— densitet vid 20 °C: 1,32 g/cm³

— värde som refraktometern anger vid en temperatur på 20 °C: 65,3

— beräknat innehåll av olika sockerarter, uttryckt som sackaros (kompletterande anmärkning 2 till detta kapitel): 62,0 (65,3 × 0,95)

— beräknad tillsats av socker (kompletterande anmärkning 5 till detta kapitel): 49 viktprocent (62,0–13)

— beräknat innehåll av naturlig frukt- och bärsaft: 51 viktprocent (100–49).

Slutsats: provet anses inte, i enlighet med kompletterande anmärkning 5 b till detta kapitel, ha förlorat sin ursprungliga karaktär.

2009 11 11
till
2009 11 99

Fryst

Se de förklarande anmärkningarna till HS, undernr 2009 11.

2009 50 10
och
2009 50 90

Tomatsaft

Se anmärkning 4 till detta kapitel och motsvarande förklarande anmärkning.

2009 69 51

Koncentrerad

Se kompletterande anmärkning 6 till detta kapitel.

2009 69 71

Koncentrerad

Se kompletterande anmärkning 6 till detta kapitel.

KAPITEL 21

DIVERSE ÄTBARA BEREDNINGAR

**Kompletterande
anmärkning 2**

Denna kompletterande anmärkning omfattar särskilt maltodextriner.

- 2101** **Extrakter, essenser och koncentrat av kaffe, te eller matte samt beredningar på basis av dessa produkter eller på basis av kaffe, te eller matte; rostad cikoriarot och andra rostade kaffesurrogat samt extrakter, essenser och koncentrat av dessa produkter**
- 2101 11 11** **Med en torrs substans på basis av kaffe av minst 95 viktprocent**
Detta undernummer omfattar extrakter, essenser och koncentrat av kaffe i form av pulver, granulat, flingor, block eller i annan fast form.
- 2101 11 19** **Andra**
Detta undernummer omfattar produkter i flytande form eller i form av pasta (även fryst). Sådana produkter används särskilt i livsmedelsberedningar (t.ex. för tillverkning av choklad, kakor och andra bakverk samt glass).
- 2101 30 19** **Andra**
Detta undernummer omfattar bl.a. ogrodda frön av korn, skalade, rostade och användbara vid öltillverkning som färg- och smakmedel eller som ersättningsmedel för kaffe.
- 2102** **Jäst (aktiv eller inaktiv); andra encelliga mikroorganismer, döda (med undantag av vacciner enligt nr 3002); beredda bakpulver**
- 2102 10 10** **Jästkulturer**
Se de förklarande anmärkningarna till HS, nr 2102, A, tredje stycket, 4.
Dessa typer av jäst odlas på speciella medier för särskilda ändamål, särskilt för destillation och vinframställning. Med dessa jästtyper är det möjligt att uppnå exakta egenskaper i jästa produkter.
- 2102 20 11** **Inaktiv jäst**
och
2102 20 19 Dessa typer av jäst, som beskrivs i de förklarande anmärkningarna till HS, nr 2102, A, fjärde och femte stycket, saluförs i allmänhet som näringsmedel ("livsmedelsindustrijäst"), vanligtvis i form av pulver, flingor eller granulat.
- 2102 20 90** **Andra slag**
Se de förklarande anmärkningarna till HS, nr 2102, B.
- 2102 30 00** **Beredda bakpulver**
Se de förklarande anmärkningarna till HS, nr 2102, C.
- 2103** **Såser samt beredningar för tillredning av såser; blandningar för smaksättningsändamål; senapspulver och beredd senap**
Se kompletterande anmärkning 1 till detta kapitel.
- 2103 90 10** **Flytande mangochutney**
Med mangochutney enligt detta undernummer förstås en beredning av inlagda mangofruktar med tillsats av diverse andra produkter, t.ex. ingefära, torkade vindruvor, peppar och socker.
Mangochutney enligt detta undernummer föreligger som en helt homogen sås av mer eller mindre tjock konsistens.

- 2103 90 30** **Aromatisk bitter med en alkoholhalt av 44,2–49,2 volymprocent och innehållande 1,5–6 viktprocent gentiana, kryddor och andra beståndsdelar samt innehållande 4–10 viktprocent socker, i förpackningar med ett innehåll av högst 0,5 liter**
- De produkter som avses i detta undernummer är flytande alkoholhaltiga koncentrat, som får sin särskilda smak, som samtidigt är bitter och starkt aromatisk, från de gentianarötter som används vid varornas framställning tillsammans med olika kryddor och aromämnen.
- Dessa koncentrat av aromatisk bitter används som smaktillsatser i drycker (t.ex. cocktails, safter och läskedrycker) och som smaksättning på samma sätt som såser och blandningar i maträtter eller i bakverk (t.ex. soppor, kött-, fisk- eller grönsaksrätter, såser, charkuterivaror, fruktkompotter och fruktsallader, frukttårter, desserter och sorbeter).
- Aromatisk bitter av denna typ säljs i allmänhet under beteckningen "Angostura bitter".
- 2104** **Soppor och buljonger samt beredningar för tillredning av soppor eller buljonger; homogeniserade sammansatta livsmedelsberedningar**
- 2104 20 00** **Homogeniserade sammansatta livsmedelsberedningar**
- Uttrycket "homogeniserade sammansatta livsmedelsberedningar" definieras i anmärkning 3 till detta kapitel.
- 2105 00** **Glassvaror, även innehållande kakao**
- Med "glassvaror" enligt detta nummer förstås livsmedelsberedningar, även i detaljhandelsförpackning och även innehållande kakao eller choklad (även i form av överdrag), som säljs i fast form eller i form av pasta till följd av frysning och som skall ätas i det tillståndet.
- Det huvudsakliga kännetecknet på dessa produkter är att de återgår till flytande eller halvflytande tillstånd vid en omgivningstemperatur av ca 0 °C.
- Beredningar som ser ut som glass men inte har de huvudsakliga egenskaper som beskrivs ovan omfattas däremot, beroende på beskaffenheten, av nr 1806, 1901 eller 2106.
- Produkterna enligt detta undernummer har mycket varierande namn (t.ex. vattenglass, glass, cassata) och föreligger i olika former. De kan innehålla kakao eller choklad, socker, vegetabiliskt fett eller mjölkfett, mjölk (även skummjölk), frukt, stabiliseringsmedel, aromämnen, färgämnen och liknande.
- Den totala fetthalten i den färdiga produkten överstiger i allmänhet inte 15 viktprocent. Vissa specialiteter, som framställs med en stor mängd grädde, kan dock innehålla ca 20 viktprocent fett.
- Vid tillverkningen av vissa glassvaror blåses luft in i råvarorna för att öka den färdiga produktens volym.
- Se vidare de förklarande anmärkningarna till HS, nr 2105, särskilt i fråga om undantag.
- 2106** **Livsmedelsberedningar, inte nämnda eller inbegripna någon annanstans**
- 2106 10 20 och 2106 90 80** **Proteinkoncentrat och texturerade proteiner**
- Se de förklarande anmärkningarna till HS, nr 2106, andra stycket, 6, med undantag av den del som handlar om proteinhydrolysat.
- Dessa undernummer omfattar inte koncentrat av mjölkprotein (undernr 0404 90 eller nr 3504 00 00).
- Vid fastställandet av sackaroshalten vid klassificering enligt dessa undernummer skall hänsyn tas till halten invertsocker uttryckt som sackaros.
- 2106 90 10** **Ostfondue**
- Se kompletterande anmärkning 3 till detta kapitel.
- 2106 90 20** **Sammansatta alkoholhaltiga beredningar, inte baserade på luktämnen, av sådana slag som används för framställning av drycker**
- Se de förklarande anmärkningarna till HS, nr 2106, andra stycket, 7.
- Se kompletterande anmärkning 4 till detta kapitel.
- Detta undernummer omfattar inte liknande sammansatta beredningar med en alkoholhalt av högst 0,5 volymprocent (undernr 2106 90 92 och 2106 90 98).
- 2106 90 30** **Av isoglukos**
- Se kompletterande anmärkning 5 till detta kapitel.
- 2106 90 92 och 2106 90 98** **Andra**
- Se de förklarande anmärkningarna till HS, nr 2106, andra stycket, 1 till 5, 8 till 11 och 13 till 16 samt de förklarande anmärkningarna till undernr 2106 10 20 och 2106 10 80, tredje stycket.

KAPITEL 22

DRYCKER, SPRIT OCH ÄTTIKA

Allmänna anmärkningar

I de fall där det i detta kapitel görs åtskillnad mellan produkter i kärl rymmande högst 2 l och kärl rymmande mer än 2 l är det inte kärlets rymd utan vätskemängden i kärlet som skall beaktas.

Detta kapitel omfattar också — i den mån det inte är fråga om mediciner — tonica (stärkande medel), som även om de intas i små mängder, t.ex. skedvis, är lämpliga för direkt konsumtion som dryck. Alkohol fria tonica som skall spädas innan de intas omfattar inte av kapitel 22 (i allmänhet nr 2106).

Kompletterande anmärkning 2 b)

Den potentiella alkoholhalten i volymprocent beräknas genom att multiplicera det samlade sockerinnehållet (beräknat i kilogram invertsocker) i 100 l av varan i fråga med en faktor på 0,6.

2201

Vatten, inbegripet naturligt eller konstgjort mineralvatten samt kolsyrat vatten, utan tillsats av socker eller annat sötningsmedel eller av aromämne; is och snö

**2201 10 11 till
2201 10 90****Mineralvatten och kolsyrat vatten**

Dessa undernummer omfattar de produkter som avses i de förklarande anmärkningarna till HS, nr 2201, B och C. Undernumren omfattar inte naturligt mineralvatten i aerosolbehållare som används för hudvård (nr 3304).

**2201 10 11 och
2201 10 19****Naturligt mineralvatten**

"Naturligt mineralvatten" är vatten som uppfyller gällande version av rådets direktiv 96/70/EG (EGT nr L 299, 23.11.1996, s. 26).

2201 90 00**Andra slag**

Detta undernummer omfattar de produkter som avses i de förklarande anmärkningarna till HS, nr 2201, A och D. Undernumret omfattar även vattenånga och naturligt vatten, filtrerat, steriliserat, renat eller mjukgjort.

2202

Vatten, inbegripet mineralvatten och kolsyrat vatten, med tillsats av socker eller annat sötningsmedel eller av aromämne, samt andra alkoholfria drycker, med undantag av frukt- och bärsaft samt grönsakssaft enligt nr 2009

Uttrycket "alkoholfria drycker" definieras i anmärkning 3 till detta kapitel.

2202 10 00

Vatten, inbegripet mineralvatten och kolsyrat vatten, med tillsats av socker eller annat sötningsmedel eller av aromämne

Detta undernummer omfattar de läskedrycker som avses i de förklarande anmärkningarna till HS, nr 2202, A.

Förekomsten av antioxidanter, vitaminer, stabiliseringsmedel eller kinin påverkar inte klassificeringen av läskedrycker.

Detta undernummer omfattar bl.a. flytande produkter bestående av vatten, socker och aromämnen, som föreligger i plastpåsar och är avsedda för framställning i hushållen av ispinningar genom frysning i kylskåpet.

Se även kompletterande anmärkning 1 till detta kapitel.

**2202 90 91 till
2202 90 99****Andra, innehållande fett av varor enligt nr 0401–0404**

Dessa undernummer omfattar t.ex. flytande s.k. "filled milk", förutsatt att produkten som kan drickas direkt. "Filled milk" är en produkt på basis av skummjolk eller skummjolkspulver med tillsats av raffinerade vegetabiliska fetter eller oljor i en mängd som i stort sett motsvarar den mängd naturligt fett som avlägsnats från den ursprungliga mjölken. Denna dryck klassificeras i underavdelningarna till dessa undernummer beroende på halten av mjölkfett.

- 2204** **Vin av färska druvor, inbegripet vin som tillsatts alkohol; druvmust, annan än sådan enligt nr 2009**
Se kompletterande anmärkning 2 a till detta kapitel beträffande den verkliga alkoholhalten i volymprocent.
- 2204 10 11 till 2204 10 99** **Mousserande vin**
Se anmärkning 1 till undernummer i detta kapitel.
- 2204 10 11** **Champagne**
Champagne är ett mousserande vin som framställs av druvor som uteslutande skördas i provinsen Champagne i Frankrike.
- 2204 21 10** **Vin i flaskor med champagnekork, som hålls på plats med fasthållningsanordning, med undantag av vin enligt nr 2204 10; vin på andra kärl, som vid 20 °C har ett övertryck av minst 1 bar men mindre än 3 bar**
Detta undernummer omfattar följande:
1. Vin i flaskor med champagnekork som inte motsvarar definitionen av "mousserande vin" i anmärkning 1 till undernummer i detta kapitel.
 2. Vin i andra behållare än flaskor med champagnekork med ett övertryck på minst 1 bar men mindre än 3 bar vid 20 °C.
Som "champagnekorkar" betraktas korkar som motsvarar nedanstående illustration samt liknande korkar av plast.
- A detailed black and white illustration of a champagne cork. The cork is cylindrical with a textured surface, likely representing the cork's natural grain or a specific manufacturing process. It is shown from a slightly elevated perspective, highlighting its rounded top and tapered base.
- 2204 21 11 till 2204 21 99** **Andra**
Se kompletterande anmärkning 4 och 5 till detta kapitel.
Bland de beståndsdelar som inte förångas av det totala torrsubstansinnehållet enligt kompletterande anmärkning 4 A till detta kapitel räknas socker, glycerol, tanniner, vinsyra, färgämnen och salter.
- 2204 21 11 till 2204 21 78** **Kvalitetsviner från specificerade områden**
Se kompletterande anmärkning 6 till detta kapitel.
- 2204 21 81 och 2204 21 82** **Kvalitetsviner från specificerade områden**
Se kompletterande anmärkning 6 till detta kapitel.
- 2204 21 93** **Tokay (Aszu och Szamorodni)**
Se kompletterande anmärkning 4 B b till detta kapitel.
- 2204 21 97** **Tokay (Aszu och Szamorodni)**
Se kompletterande anmärkning 4 B b till detta kapitel.

- 2204 29 10** **Vin i flaskor med champagnekork, som hålls på plats med fasthållningsanordning, med undantag av vin enligt nr 2204 10; vin på andra kärl, som vid 20 °C har ett övertryck av minst 1 bar men mindre än 3 bar**
De förklarande anmärkningarna till undernr 2204 21 10 gäller i tillämpliga delar.
- 2204 29 12** **Andra**
till
2204 29 99 Se kompletterande anmärkning 4 och 5 till detta kapitel.
- 2204 29 12** **Kvalitetsviner från specificerade områden**
till
2204 29 58 Se kompletterande anmärkning 6 till detta kapitel.
- 2204 29 81** **Kvalitetsviner från specificerade områden**
och
2204 29 82 Se kompletterande anmärkning 6 till detta kapitel.
- 2204 29 93** **Tokay (Aszu och Szamorodni)**
Se kompletterande anmärkning 4 B b till detta kapitel.
- 2204 29 97** **Tokay (Aszu och Szamorodni)**
Se kompletterande anmärkning 4 B b till detta kapitel.
- 2204 30 10** **Druvmust i jäsning eller druvmust, vars jäsning har avbrutits på annat sätt än genom tillsats av alkohol**
Se kompletterande anmärkning 3 i kombination med kompletterande anmärkning 2 a, 2 b och 2 c till detta kapitel.
- 2204 30 92** **Koncentrerad**
Se kompletterande anmärkning 7 till detta kapitel.
- 2204 30 96** **Koncentrerad**
Se kompletterande anmärkning 7 till detta kapitel.
- 2205** **Vermouth och annat vin av färska druvor, smaksatt med växter eller aromatiska ämnen**
Bland de viner som omfattas av detta nummer och beskrivs i de förklarande anmärkningarna till HS, nr 2205 kan nämnas:
1. Marsala all'uovo, Marsala alla mandorla och Crema di Marsala all'uovo, som är drycker på basis av Marsalavin, smaksatta med äggula, mandel och andra aromatiska ämnen.
2. Sangria, framställd på basis av vin och smaksatt med t.ex. citron eller apelsin.
Se kompletterande anmärkning 8 till detta kapitel. Produkter med en verklig alkoholhalt på mindre än 7 volymprocent omfattas av nr 2206 00.
- 2206 00** **Andra jästa drycker, t.ex. äppelvin (cider), päronvin och mjöd; blandningar av jästa drycker samt blandningar av jästa drycker och alkoholfria drycker, inte nämnda eller inbegripna någon annanstans**
- 2206 00 10** **"Piquettevin"**
Se kompletterande anmärkning 9 till detta kapitel.
- 2206 00 31** **Andra**
till
2206 00 89 Detta undernummer omfattar även de produkter som beskrivs i de förklarande anmärkningarna till HS, nr 2206, andra stycket, 1 till 10.

- 2206 00 31 och 2206 00 39** **Mousserande**
Beträffande uttrycket "mousserande" hänvisas till kompletterande anmärkning 10 till detta kapitel.
Beträffande uttrycket "champagnekork" i ovanstående kompletterande anmärkning hänvisas till de förklarande anmärkningarna till undernr 2204 21 10, sista stycket.
- 2206 00 51 till 2206 00 89** **Andra slag**
Dessa undernummer omfattar även drycker som inte är en produkt av naturlig jäsning av färsk druvmust utan är framställda på basis av koncentrerad druvmust. Denna must är hållbar och kan lagras för användning efter behov.
Jäsningsprocessen sätts vanligtvis igång med jäst. Musten kan också tillsättas socker före eller under jäsningen. Den produkt som utvinns genom denna process kan till sist sötas, tillsättas alkohol eller blandas.
- 2207** **Odenaturerad etylalkohol med alkoholhalt av minst 80 volymprocent; etylalkohol och annan sprit, denaturerade, oavsett alkoholhalt**
- 2207 10 00** **Odenaturerad etylalkohol med alkoholhalt av minst 80 volymprocent**
Se de förklarande anmärkningarna till HS, nr 2207, med undantag av fjärde stycket.
Spritdrycker (t.ex. gin och vodka) omfattas av undernr 2208 20 12 till 2208 90 78 oavsett alkoholhalt.
- 2207 20 00** **Etylalkohol och annan sprit, denaturerade, oavsett alkoholhalt**
Se de förklarande anmärkningarna till HS, nr 2207, fjärde stycket.
- 2208** **Odenaturerad etylalkohol med alkoholhalt av mindre än 80 volymprocent; sprit, likör och andra spritdrycker**
Sprit, likör och andra spritdrycker enligt nr 2208 är alkoholhaltiga vätskor som i allmänhet är avsedda för förtäring och framställs på något av följande sätt:
— Direkt genom destillation (även med tillsats av aromämnen) av naturliga jästa vätskor, t.ex. vin eller cider, eller av jästa frukter, mäsik, spannmål eller andra vegetabiliska produkter.
— Genom tillsats av olika aromatiska ämnen och ibland socker till destillerad alkohol.
De olika spritdryckerna beskrivs i de förklarande anmärkningarna till HS, nr 2208, tredje stycket, 1 till 17.
Beträffande odenaturerad sprit bör det observeras att den omfattas av detta undernummer även om produkten har en alkoholhalt av 80 volymprocent eller mer och oavsett om den är färdig för direkt konsumtion.
Detta nummer omfattar inte alkoholhaltiga drycker som framställts genom jäsning (nr 2203 00 till 2206 00).
- 2208 30 11 till 2208 30 88** **Whisky**
Whisky är en spritdryck erhållen genom destillation av mäsik av spannmål försäld i butelj eller i andra förpackningar med en alkoholhalt av minst 40 volymprocent.
Skotsk whisky (scotch whisky) är en i Skottland destillerad och lagrad whisky.
Whisky med tillsats av kolsyrehaltigt vatten (whisky-soda) omfattas inte av dessa undernummer utan av undernr 2208 90 69 eller 2208 90 78.
- 2208 30 32 och 2208 30 38** **Maltwhisky**
Skotsk maltwhisky, som är en spritdryck framställd genom destillation av en jäst mäsik av enbart mältat korn.
- 2208 30 52 och 2208 30 58** **S.k. blended whisky**
Blended skotsk whisky framställd genom blandning ("blending") av två eller flera skotska maltwhiskysorter och/eller skotska whiskysorter benämnda "grain".
- 2208 30 72 och 2208 30 78** **Annan whisky**
Dessa undernummer omfattar alla andra skotska whiskysorter, särskilt skotsk s.k. "grainwhisky" som framställs genom blandning av mältat korn och omältad spannmål.

2208 40 11
till
2208 40 99

Rom och taffia

Se de förklarande anmärkningarna till nr 2208, tredje stycket, 3, förutsatt att produkterna enligt dessa undernummer har kvar sina organoleptiska egenskaper.

2208 50 11
och
2208 50 19

Gin

Gin är en spritdryck som i allmänhet framställs genom en eller flera destillationer av renad sprit av spannmål eller etylalkohol tillsammans med enbär och andra aromatiska ämnen (t.ex. koriander, angelikarot, anis eller ingefära).

Som gin anses i dessa undernummer endast spritdrycker med gins organoleptiska egenskaper.

Följande drycker omfattas därför inte av dessa undernummer:

- a) Genever (undernr 2208 50 91 eller 2208 50 99).
- b) Akvavit (undernr 2208 90 57 eller 2208 90 74).
- c) Kranawitter (undernr 2208 90 57 eller 2208 90 74).

2208 60 11
till
2208 60 99

Vodka

Se de förklarande anmärkningarna till HS, nr 2208, tredje stycket, 5.

2208 70 10
och
2208 70 90

Likör

Se de förklarande anmärkningarna till HS, nr 2208, första stycket, B och tredje stycket.

2208 90 11
och
2208 90 19

Arrak, på kärl rymmande

Arrak är sprit som framställs med hjälp av särskild jäst ur sockerrörmelass eller melass från söta växtsafter och från ris.

Arrak får inte förväxlas med raki, som framställs genom omdestillation av sprit framställd av russin eller torkade fikon med tillsats av anisfrö och som omfattas av undernr 2208 90 57 eller 2208 90 74.

2208 90 33
och
2208 90 38

Sprit framställd av plommon, päron eller körsbär (med undantag av likör), på kärl rymmande

Sprit framställd av plommon, päron och körsbär är alkoholhaltiga drycker som framställs uteslutande genom jäsning och destillation av plommon-, päron- eller körsbärsmost.

Beträffande uttrycken plommon och körsbär hänvisas till de förklarande anmärkningarna till HS, nr 0809.

2208 90 48

Andra slag

Som sprit av frukt i detta undernummer förstås spritdrycker som uteslutande framställs genom jäsning och destillation av andra frukter än plommon, päron eller körsbär, t.ex. aprikoser, blåbär, hallon, björnbär, svarta, vita eller röda vinbär, jordgubbar och äpplen, även sprit som framställs av cider. Calvados omfattas däremot av undernr 2208 90 45.

2208 90 57

Andra slag

Detta undernummer omfattar anisbrännvin, raki, agavebrännvin (t.ex. tequila och mezcal), kryddbrännvin, "digestiv" bitter, akvavit, kranawitter, sprit som destillerats ur rötter (t.ex. gentianarot), durra-brännvin.

2208 90 69

Andra spritdrycker

Förutom de drycker som avses i de förklarande anmärkningarna till HS, nr 2208, tredje stycket, 14 till 17 omfattar undernumret bl.a.:

1. Spritdrycker med tillsats av kolsyrehaltigt vatten (t.ex. whisky-soda).
2. Te med tillsats av alkohol.
3. Blandningar av spritdrycker eller blandningar av spritdrycker och frukt- eller grönsakssaft (cocktail).

- 2208 90 71** **Av frukt**
Se de förklarande anmärkningarna till undernr 2208 90 48. Detta undernummer omfattar även Calvados.
- 2208 90 74** **Andra slag**
Se de förklarande anmärkningarna till undernr 2208 90 57.
- 2208 90 78** **Andra spritdrycker**
Se de förklarande anmärkningarna till undernr 2208 90 69.
- 2209 00** **Ättika**
- 2209 00 11** **Vinättika**
och
2209 00 19 Se kompletterande anmärkning 11 till detta kapitel.
Se även de förklarande anmärkningarna till HS, nr 2209, I, andra stycket, 1.
- 2209 00 91** **Annan ättika**
och
2209 00 99 Dessa undernummer omfattar även de produkter som avses i de förklarande anmärkningarna till HS, nr 2209, I, andra stycket, 2, 3 och 4 samt II.

KAPITEL 23

ÅTERSTODER OCH AVFALL FRÅN LIVSMEDELSINDUSTRIN; BEREDDA FODERMEDEL

**Kompletterande
anmärkning 3**

Den potentiella alkoholhalten uttryckt i massa beräknas genom att multiplicera det samlade sockerinnehållet (beräknat i kilogram invertsocker) i 100 kg av varan i fråga med en faktor på 0,47.

2301

Mjöl och pelletar av kött eller slaktbiprodukter eller av fisk, kräftdjur, blötdjur eller andra ryggradslösa vattendjur, olämpliga som livsmedel; grevar

2301 20 00

Mjöl och pelletar av fisk eller av kräftdjur, blötdjur eller andra ryggradslösa vattendjur

Mjöl och pelletar av fisk enligt detta undernummer består av fisk eller återstoder av fisk som i allmänhet upphettas och därefter reduceras till pastaform, torkas och mals och i vissa fall pressas ihop till pelletar.

Undernumret omfattar inte fiskmjöl som är lämpligt som livsmedel (undernr 0305 10 00).

2302

Kli, fodermjöl och andra återstoder, även i form av pelletar, erhållna vid siktning, malning eller annan bearbetning av spannmål eller baljväxter

För åtskillnad mellan produkter enligt detta nummer och produkter enligt kapitel 11 hänvisas till anmärkning 2 A till kapitel 11.

Återstoder enligt de förklarande anmärkningarna till HS, nr 2302, B 1 skall innehålla minst 50 % spannmål eller baljväxter.

För fastställande av stärkelsehalten (i föreliggande produkt) skall den metod som anges i kommissionens direktiv 72/199/EEG, bilaga I 1 (EGT nr L 123, 29.5.1972, s. 6) användas.

2302 10 10
och
2302 10 90

Av majs

Förutsatt att villkoren i anmärkning 2 A till kapitel 11 är uppfyllda omfattar dessa undernummer inte krossade majs-korn som uppsamlas vid siktningen av rensade, oskalade majs-korn (undernr 1104 23 90).

2303

Återstoder från stärkelseframställning och liknande återstoder, betmassa, bagass och annat avfall från sockerframställning, drav, drank och annat avfall från bryggerier eller brännerier, även i form av pelletar

För fastställande av stärkelse- och proteinhalten används den metod som anges i kommissionens direktiv 72/199/EEG, bilaga I, punkt 1 respektive 2 (EGT nr L 123, 29.5.1972, s. 6).

2303 10 11
och
2303 10 19

Återstoder från framställning av majsstärkelse (med undantag av koncentrerat majsstöpvatten)

Produkter som klassificeras enligt dessa undernummer skall uppfylla de krav som framgår av kompletterande anmärkning 1 till detta kapitel.

Dessa undernummer omfattar bl.a.:

1. Majs-gluten (i allmänhet i form av mjöl), huvudsakligen bestående av gluten från majs-kornen som erhålls vid utvinning av stärkelse. Proteinhalten (kväve \times 6,25) utgör mer än 40 viktprocent.
2. Glutenmjöl, som huvudsakligen framställs genom att blanda torkade återstoder från tillverkningen av majsstärkelse med rent gluten. Dessa produkter har i allmänhet en proteinhalt på ca 40 viktprocent (kväve \times 6,25).
3. Majs-glutenfoder, som i allmänhet innehåller minst 20 viktprocent protein (kväve \times 6,25) och huvudsakligen består av delar av fruktväggen och frövitån, majs-gluten och eventuellt koncentrerat majsstöpvatten, som alla är biprodukter från framställningen av majsstärkelse.

Dessa undernummer omfattar även ovanstående produkter hoppresade till pelletar.

Undernumren omfattar endast produkter med en stärkelsehalt på högst 28 viktprocent beräknad på torrsubstansen i enlighet med metoden i bilaga I 1 till kommissionens direktiv 72/199/EEG (EGT nr L 123, 29.5.1972, s. 6) och en fetthalt på högst 4,5 viktprocent beräknad på torrsubstansen enligt metod A i bilaga I till kommissionens direktiv 84/4/EEG (EGT nr L 15, 18.1.1984, s. 28).

Produkter med högre stärkelse- eller fetthalt klassificeras normalt enligt kapitel 11 eller nr 2302 10 10, 2302 10 90, 2309 90 41 eller 2309 90 51 beroende på produktens beskaffenhet. Detta gäller också varor som innehåller produkter som utvunnits ur majs genom en annan metod än den våta metoden (t.ex. återstoder från siktning av majs-korn, malda majs-korn, återstoder från extraktion av majs-groddolja med den torra metoden).

De produkter som klassificeras enligt dessa undernummer får inte heller innehålla återstoder från extraktion av majs-groddolja med den våta metoden.

Koncentrerat majsstöp-vatten omfattas av undernr 2303 10 90 oavsett proteinhalten.

2303 10 90**Andra**

Med återstoder från framställningen av stärkelse från maniok-rötter i detta undernummer förstås produkter med en stärkelsehalt av högst 40 viktprocent beräknad på torrsubstansen.

Om stärkelsehalten är högre omfattas sådana produkter, i form av mjöl, av undernr 1106 20 10 till 1106 20 90. Produkter i form av pelletar omfattas av undernr 0714 10 10.

Detta undernummer omfattar även följande produkter:

1. Sorghumglutenfoder, som i allmänhet innehåller minst 18 viktprocent protein och huvudsakligen består av partiklar från frukvåggen och frö-vitan av sorghum-korn, sorghumgluten och eventuellt koncentrerat sorghumstöp-vatten, som alla är biprodukter från framställningen av sorghumstärkelse.

Undernumret omfattar endast produkter med en stärkelsehalt av högst 40 viktprocent beräknad på torrsubstansen.

Produkter med högre stärkelsehalt klassificeras i allmänhet enligt kapitel 11 eller nr 2302 eller 2309 beroende på varans beskaffenhet.

2. Återstoder från stärkelseframställning under beteckningen "torkad potatis-pulp". Stärkelsehalten i sådana återstoder är vanligtvis minst 50 viktprocent.

För fastställande av fukthalten används den metod som anges i kommissionens direktiv 71/393/EEG bilaga I 1 (EGT nr L 279, 20. 12. 1971, s. 7).

Koncentrerat majsstöp-vatten klassificeras enligt detta undernummer oavsett proteinhalten.

**2303 20 11
till
2303 20 90****Betmassa, bagass och annat avfall från sockerframställning**

Vassle från vilken mjölksockret delvis har avlägsnats betraktas inte som avfall från sockerframställning och omfattas inte av dessa undernummer (nr 0404).

Dessa undernummer omfattar även helt eller delvis avsockrade sockerbeter.

2303 30 00**Drav, drank och annat avfall från bryggerier eller brännerier**

Se de förklarande anmärkningarna till HS, nr 2303, första stycket, E 1 till 5.

2304 00 00**Oljekakor och andra fasta återstoder från utvinning av sojabönolja, även malda eller i form av pelletar**

Detta nummer omfattar inte sojabön-flingor, även malda, från vilka sojabön-oljan inte har utvunnits (nr 2308).

2306**Oljekakor och andra fasta återstoder från utvinning av vegetabiliska fetter eller oljor, andra än de som omfattas av nr 2304 eller 2305, även malda eller i form av pelletar****2306 41 00****Av rapsfrön eller rybsfrön med låg halt av erukasyra**

Se anmärkning 1 till undernummer i detta kapitel och de förklarande anmärkningarna till HS, undernr 2306 41.

2306 70 00**Av majs-groddar**

Detta undernummer omfattar återstoder från extraktion av majs-groddolja genom den våta eller den torra metoden och som motsvarar kriterierna av kompletterande anmärkning 2 till detta kapitel.

Produkter som inte motsvarar dessa kriterier klassificeras i allmänhet enligt kapitel 11 eller nr 2302 eller 2309 beroende på produktens beskaffenhet.

- 2306 90 11 och 2306 90 19** **Oljekakor och andra återstoder från utvinning av olivolja**
Uttrycket "återstoder från utvinning av olivolja" omfattar endast produkter med en fetthalt som inte överstiger 8 viktprocent. Sådana produkter (med undantag av bottensatser) med högre fetthalt klassificeras enligt samma undernummer som råvaran (undernr 0709 90 31 eller 0709 90 39).
För fastställande av fetthalten används den metod som anges i kommissionens förordning (EEG) nr 2568/91 bilaga XV (EGT nr L 248, 5.9.1991, s. 1).
- 2307 00** **Vindruv; rå vinsten**
- 2307 00 11** **Med en total alkoholhalt av högst 7,9 % mas och en torrsbstanshalt av minst 25 viktprocent**
Se kompletterande anmärkning 3 till detta kapitel och motsvarande förklarande anmärkningar.
- 2307 00 90** **Rå vinsten**
Se de förklarande anmärkningarna till nr 2307, andra stycket.
- 2308 00** **Vegetabiliska ämnen och vegetabiliskt avfall samt vegetabiliska återstoder och biprodukter av sådana slag som används vid utfodring av djur, inte nämnda eller inbegripna någon annanstans, även i form av pelletar**
- 2308 00 11** **Med en total alkoholhalt av högst 4,3 % mas och en torrsbstanshalt av minst 40 viktprocent**
Se kompletterande anmärkning 3 till detta kapitel och motsvarande förklarande anmärkningar.
- 2308 00 40** **Ekollon och hästkastanjer; återstoder från pressning av frukt, annan än vindruvor**
Återstoder från pressning av frukt, annan än vindruvor omfattar bl.a. så kallade apelsinceller, dvs. produkter som består av delar av apelsiner som vid pressningen trängt in i saften och sedan de silats bort nästan inte innehåller några beståndsdelar alls av fruktköttet utan huvudsakligen består av cellmembran och albedo. Dessa produkter används som tillsats till utspädda koncentrat av apelsinsaft och till läskedrycker.
- 2308 00 90** **Andra slag**
Detta undernummer omfattar bl.a. de produkter som specificeras i de förklarande anmärkningarna till HS, nr 2308, andra stycket, 2, 3, 4, 6, 7, 8 och 9.
Undernumret omfattar även sojabönskal, även malda, från vilka sojabönljan inte utvunnits.
- 2309** **Beredningar av sådana slag som används vid utfodring av djur**
Se anmärkning 1 till detta kapitel.
För fastställande av stärkelsehalten används Ewers modifierade polarimetriska metod, som beskrivs i kommissionens direktiv 72/199/EEC bilaga I punkt 1 (EGT nr L 123, 29.5.1972, s. 6). Om Ewers modifierade polarimetriska metod inte kan användas kan den metod som beskrivs i kommissionens förordning (EEG) nr 1822/86 (EGT nr L 158, 13.6.1986, s. 3) användas. Om det endast finns spår av stärkelse kan en kvalitativ mikroskopimetod användas.
Beträffande mjölkprodukter hänvisas till kompletterande anmärkning 4 till detta kapitel. Innehållet av mjölkprodukter och stärkelsehalten beräknas på den föreliggande produkten.
- 2309 10 11 till 2309 10 90** **Hund- eller kattfoder i detaljhandelsförpackningar**
Dessa undernummer omfattar även tuggleksaker för hundar i olika former, t.ex. ringar eller ben, bestående av hackade bitar av oxhud, gelatin, glukossirap (som bindemedel), färgämnen, vegetabiliskt proteinhydrolysat, stabiliseringsmedel och, i fråga om ringar, kött och benmjöl, som alltsammans kan förtäras fullständigt.
- 2309 90 10** **Limvatten ("solubles") av fisk eller havsdäggdjur**
Se de förklarande anmärkningarna till HS, nr 2309, II B, sista stycket, 1.

2309 90 20**Produkter som avses i kompletterande anmärkning 5 till detta kapitel**

Det bör påpekas att det är användningen av majsstöpningen som näringssubstrat som orsakar eventuell förekomst av återstoder av döda jäsningsämnen i produkterna, i halter som vanligtvis inte överstiger 2 %. Dessa ämnen kan lätt upptäckas med mikroskop.

Produkter innehållande återstoder av majsstöpningen som används i vissa jäsningsprocesser innehåller följande substanser i mycket små mängder: amyloglykosidas, alfaamylas, gummi xantan, mjölksyra, citronsyra, lysin, treonin, tryptofan.

Det bör påpekas att majsstöpningen i sig innehåller mycket små mängder av vissa av dessa substanser (t.ex. aminosyror) och att halterna endast ökar försumbart vid jäsnings.

Produkter med en stärkelse- eller fetthalt som överstiger de gränser som anges i kompletterande anmärkning 5 klassificeras enligt undernr 2309 90 41 eller 2309 90 51 beroende på produktens beskaffenhet.

Återstoder från framställning av majsstärkelse som importeras från USA kontrolleras med avseende på överensstämmelsen med definitionen i enlighet med kommissionens förordning (EG) nr 2019/94 (EGT nr L 203, 6.8.1994, s. 5), ändrad genom förordning (EG) nr 396/96 (EGT nr L 54, 5.3.1996, s. 22).

KAPITEL 24

TOBAK SAMT VAROR TILLVERKADE AV TOBAKERSÄTTNING

2401

Råtobak; tobaksavfall

Beträffande råttobak hänvisas till de förklarande anmärkningarna till HS, nr 2401, 1.

Med

- a) Värmetorkad Virginiatobak avses tobak som torkats med varm luft under artificiella atmosfäriska förhållanden genom en process där värmen och luftcirkulationen kontrolleras utan att tobaksbladen kommer i kontakt med rök. Färgen på den torkade tobaken varierar normalt från citrongul till mycket mörk orange, eller röd. Andra färger och färgkombinationer uppstår ofta till följd av skillnader i mognadsgrad eller odlings- eller torkningsmetoder.
- b) Ljus lufttorkad Burleytobak (inbegripet Burleyhybrider) avses tobak som torkats med varm luft under naturliga atmosfäriska förhållanden och inte avger röklukt om extra värme eller luft har tillförts. Bladens färg kan variera från ljusbrun till rödaktig. Andra färger och färgkombinationer uppstår ofta till följd av skillnader i mognadsgrad eller odlings- eller torkningsmetoder.
- c) Ljus lufttorkad Marylandtobak avses tobak som torkats med varm luft under naturliga atmosfäriska förhållanden och inte avger röklukt om extra värme eller luft har tillförts. Bladens färg kan variera från ljusgul till mörkt körsbärsröd. Andra färger och färgkombinationer uppstår ofta till följd av skillnader i mognadsgrad eller odlings- eller torkningsmetoder.
- d) Eldtorkad tobak avses tobak som torkats med varm luft under artificiella atmosfäriska förhållanden, med hjälp av vedeld från vilken tobaken delvis absorberat rök. Blad av eldtorkad tobak är tjockare än blad av eldtorkad Burleytobak, värmetorkad eller blad av Marylandtobak från motsvarande stjälgår. Färgen varierar normalt från gulaktigt brun till mycket mörk brun.

Andra färger och färgkombinationer uppstår ofta till följd av skillnader i mognadsgrad eller odlings- eller torkningsmetoder. Soltorkad tobak ärtobak som torkats direkt genom solvärmens i det fria och i fullt dagsljus.

Detta nummer omfattar inte levande tobaksplantor (nr 0602).

2401 30 00

Tobaksavfall

Förutom de produkter som beskrivs i de förklarande anmärkningarna till HS, nr 2401, 2 omfattar detta undernummer bl.a.:

1. Avfall från behandlingen av tobaksbladen. Detta avfall förekommer i handeln bl.a. under beteckningen avfall men betecknas också i medlemsstaterna omväxlande som t.ex. "winnowings", "sweepings", "kirinti" eller "broquelins". Det innehåller i allmänhet orenheter eller främmande partiklar som stoft, plantrester och textiltfibrer. Detta avfall har ibland befriats från stoft genom siktning.
2. Avfall från tobaksblad, som förekommer i handeln under beteckningen "siftings" och utvinns genom siktning av ovan nämnda avfall.
3. Avfall från cigarrtillverkning, under beteckningen "avklipp", bestående av bitar av avklipp från bladen.
4. Stoft från siktningen av ovan nämnda avfall.

Detta undernummer omfattar inte tobaksavfall som beretts för försäljning som rökttobak eller tuggttobak, snus eller tobakspulver eller som behandlats så att det utan vidare bearbetning kan användas som rökttobak, tuggttobak, snus eller tobakspulver (nr 2403).

2402

Cigarrer, cigariller och cigaretter av tobak eller tobaksersättning

2402 10 00

Cigarrer och cigariller innehållande tobak

Cigarrer och cigariller är tobaksrullar som går att röka som de är och som

1. helt består av naturtobak, eller
2. har ett yttre täckblad av naturtobak, eller
3. har ett yttre täckblad av cigarrrens normala färg och ett omblad av homogeniserad tobak enligt undernr 2403 91 00, om minst 60 viktprocent av tobakspartiklarna är både bredare och längre än 1,75 mm och om täckbladet är anbringat i spiralform med en spetsig vinkel på minst 30° mot cigarrrens längdaxel, eller

4. har ett yttre täckblad av cigarrens normala färg, gjort av homogeniserad tobak enligt undernr 2403 91 00, om styckevikten förutom filter eller munstycke är minst 2,3 g och om minst 60 viktprocent av tobakspartiklarna är både bredare och längre än 1,75 mm och om omkretsen är minst 34 mm över minst en tredjedel av längden.

Produkter med täckblad, eller täckblad och omblad, av rekonstituerad tobak som delvis kan bestå av andra ämnen än tobak klassificeras enligt detta undernummer förutsatt att de uppfyller ovanstående villkor.

**2402 20 10
och
2402 20 90**

Cigaretter innehållande tobak

Cigaretter är tobaksrullar som går att röka som de är och som inte betraktas som cigarrer eller cigariller (se de förklarande anmärkningarna till undernr 2402 10 00).

Produkter som delvis består av andra ämnen än tobak klassificeras enligt dessa undernummer förutsatt att de uppfyller ovanstående villkor.

Undernumren omfattar inte produkter som helt består av andra produkter än tobak (undernr 2402 90 00 eller kapitel 30 om produkterna är avsedda för medicinskt bruk).

2402 90 00

Andra slag

Detta undernummer omfattar cigarrer, cigariller och cigaretter som helt består av tobaksersättning, t.ex. cigaretter som är tillverkade av speciellt blandade blad av ett slags sallat och som innehåller varken tobak eller nikotin.

2403

Andra varor tillverkade av tobak eller tobaksersättning; ”homogeniserad” eller ”rekonstituerad” tobak; tobaksextrakt

**2403 10 10
och
2403 10 90**

Röktobak, även innehållande tobaksersättning (oavsett mängden)

Röktobak är tobak som skurits eller på annat sätt strimlats, tvinnats eller pressats till kakor som går att röka utan ytterligare industriell beredning.

Som röktobak anses också tobaksavfall som går att röka och som bjuds ut till detaljhandelsförsäljning om det inte motsvarar beskrivningen av cigarrer, cigariller och cigaretter (se de förklarande anmärkningarna till undernr 2402 10 00, 2402 20 10 och 2402 20 90).

Även produkter som helt eller delvis består av andra ämnen än tobak klassificeras enligt dessa undernummer förutsatt att de motsvarar ovanstående definition, med undantag av produkter som helt består av andra ämnen än tobak och som är avsedda för medicinska ändamål (kapitel 30).

Undernumren omfattar skuren tobak (färdig tobaksblandning för framställning av cigaretter).

2403 91 00

”Homogeniserad” eller ”rekonstituerad” tobak

Se de förklarande anmärkningarna till HS, nr 2403, första stycket, 6.

2403 99 10

Tuggtobak och snus

Tuggtobak är tobak i form av strängar, stänger, remsor, tärningar eller kakor, som bjuds ut till detaljhandelsförsäljning och som särskilt behandlats för att tuggas men inte rökas.

Snus är tobak i form av pulver eller korn som särskilt behandlats för att användas som snus men inte rökas.

Produkter som delvis består av andra ämnen än tobak klassificeras enligt detta undernummer förutsatt att de uppfyller ovanstående villkor.

2403 99 90

Andra

Detta undernummer omfattar bl.a.:

1. Tobaksextrakt och -essenser enligt beskrivningen i de förklarande anmärkningarna till HS, nr 2403, första stycket, 7.
2. Tobaksmjöl (tobakspulver).
3. Spunnen, såsad och fermenterad brasiliansk tobak som är hoppresad i skinn till runda kulor (Mangotes).
4. Expanderad tobak.

AVDELNING V

MINERALISKA PRODUKTER

KAPITEL 25

SALT; SVAVEL; JORD OCH STEN; GIPS, KALK OCH CEMENT

- Anmärkning 1** Avsikten med flotationen är att åtskilja ett mineralämnes värdefulla beståndsdel från gångarten genom att den samlas på ytan av det vatten i vilket det uppslammats, medan gångarten avsätts på botten.
- 2501 00** **Salt (inbegripet bordsalt och denaturerat salt) och ren natriumklorid, även i vattenlösning och även med tillsats av klumpförebyggande medel eller flytmedel; havsvatten**
- 2501 00 31** **Avsedda för kemisk omvandling (separation av Na från Cl) för framställning av andra produkter**
Förutsatt att de villkor som fastställts av de behöriga myndigheterna är uppfyllda omfattar detta undernummer salt, även denaturerat, som är avsett för framställning av saltsyra, klor, kalciumklorid, natriumnitrat, natriumhypoklorit, natriumsulfat, natriumkarbonat, natriumhydroxid, natriumklorat, natriumperklorat och metalliskt natrium.
- 2501 00 51** **Denaturerat eller avsett för industriellt bruk (inbegripet raffinering) annat än konservering eller beredning av födoämnen för människor eller djur**
Förutsatt att de villkor som fastställts av de behöriga myndigheterna är uppfyllda omfattar detta undernummer följande:
1. Denaturerat salt, oavsett användningsområde, med undantag av denaturerat salt enligt undernr 2501 00 31.
2. Salt för raffinering. Med raffinering i detta sammanhang avses endast de reningsprocesser genom vilka saltet upplöses.
3. Salt för industriellt bruk annat än kemisk omvandling, konservering eller beredning av födoämnen för människor eller djur. Med "salt för industriellt bruk" förstås salt som är avsett att användas i fabriker som råvara eller halvfabrikat i en industriell tillverkningsprocess (t.ex. inom metallurgi, vid färgning, inom läderindustrin, vid tvåltillverkning, vid kylning och inom den keramiska industrin).
Salt, med undantag av denaturerat salt, för saltning av vägar omfattas av undernr 2501 00 99.
- 2501 00 91** **Salt lämpligt till människoföda**
Salt lämpligt till människoföda är icke-denaturerat salt som är lämpligt att användas direkt i hushållen och industrin för smaksättning eller konservering av födoämnen. Det är i allmänhet mycket rent och helt vitt.
- 2501 00 99** **Annat**
Detta undernummer omfattar även icke-denaturerat salt som vintertid används för avisning och salt som används som djurfoder (t.ex. saltsten).
- 2503 00** **Svavel av alla slag, annat än sublimerat svavel, fällt svavel och kolloidalt svavel**
- 2503 00 10** **Råsvavel och oraffinerat svavel**
Detta undernummer omfattar de olika svavelarter som nämns i de förklarande anmärkningarna till HS, nr 2503, första stycket, 1 till 4. Dessa produkter föreligger i allmänhet i form av block, oregelbundna klumpar eller som fint pulver.

2503 00 90**Annat**

Detta undernummer omfattar de olika svavelarter som nämns i de förklarande anmärkningarna till HS, nr 2503, första stycket, 5 till 7. Dessa produkter föreligger i allmänhet i form av stänger eller kakor (raffinerat svavel) eller i form av pulver ("siktat svavel", "vindsiktat svavel", "ytterst finmalet svavel").

2508**Annan lera (med undantag av expanderade leror enligt nr 6806), andalusit, cyanit och sillimanit, även brända; mullit; chamotte och dinas****2508 10 00****Bentonit**

Se de förklarande anmärkningarna till HS, nr 2508, tredje stycket, 1.

Naturlig bentonit har i allmänhet ett pH-värde mellan 6 och 9,5 (för en 5 %-suspension i vatten och efter en timmes stillastående) och natriumkarbonathalten är mindre än 2 %. Den sammanlagda halten av utbytbar natrium och kalcium överstiger inte 80 mekv/100 g. Två sorter finns: svagt svällande kalcium och starkt svällande natrium (svällningsgrad mindre än 7 ml/g eller mer än 12 ml/g).

Vissa naturliga bentoniter kan ha egenskaper som avviker från dessa värden. Om flera egenskaper avviker anses bentoniten i allmänhet som aktiverad.

Aktiverad bentonit omfattas i allmänhet av undernr 3802 90 00.

2511**Naturligt bariumsulfat (tungspat); naturligt bariumkarbonat (witherit), även bränt, dock inte bariumoxid enligt nr 2816****2511 10 00****Naturligt bariumsulfat (tungspat)**

Tungspat innehåller varierande mängder av järnoxid, aluminium, natriumkarbonat och kisel. Eftersom vit tungspat är mest eftertraktat framställs detta genom att tungspat krossas och siktas för att avlägsna färgade beståndsdelar (som oftast är gulaktiga), pulveriseras och renas genom utfällning.

2511 20 00**Naturligt bariumkarbonat (witherit)**

Witherit föreligger som rombiska kristaller eller en gul massa som inte kan lösas i vatten.

2513**Pimsten; smärgel; naturlig korund, naturlig granat och andra naturliga slipmedel, även värmebehandlade****2513 19 00****Annan**

Detta undernummer omfattar även mald eller pulveriserad pimpsten.

2513 20 00**Smärgel, naturlig korund, naturlig granat och andra naturliga slipmedel**

Med andra naturliga slipmedel i detta undernummer förstås bl.a. den trippel som går under benämningen "rotten-stone", en askgrå produkt som används som ett mjukt slipmedel och för polering.

2516**Granit, porfyr, basalt, sandsten och annan monument- eller byggnadssten, även grovhuggna eller enkelt sönderdelade, genom sågning eller på annat sätt, till block eller plattor av kvadratisk eller rektangulär form**

Om tillformad sten inte är av enhetlig tjocklek bestäms klassificeringen efter den största tjockleken.

2516 11 00**Obearbetad eller grovhuggen**

De förklarande anmärkningarna till HS, undernr 2515 11 gäller i tillämpliga delar.

**2516 12 10
och
2516 12 90****Enkelt sönderdelade, genom sågning eller på annat sätt, till block eller plattor av kvadratisk eller rektangulär form**

De förklarande anmärkningarna till HS, undernr 2515 12 gäller i tillämpliga delar.

2516 21 00**Obearbetad eller grovhuggen**

De förklarande anmärkningarna till HS, undernr 2515 11 gäller i tillämpliga delar.

2516 22 00**Enkelt sönderdelade, genom sågning eller på annat sätt, till block eller plattor av kvadratisk eller rektangulär form**

De förklarande anmärkningarna till HS, undernr 2515 12 gäller i tillämpliga delar.

2516 90 00**Annan monument- eller byggnadssten**

Detta undernummer omfattar bl.a.:

1. Hård sten, t.ex. porfyr, syenit, lava, basalt, gnejs, trakyt, diabas, diorit, fonolit, liparit, gabbro, labradorit och peridotit.
2. Monument- och byggnadskalksten som inte omfattas av nr 2515, dvs. kalksten med en avläst densitet på mindre än 2,5, obearbetad, grovhuggen eller enkelt sönderdelad, genom sågning eller på annat sätt, till block eller plattor av kvadratisk eller rektangulär form av valfri tjocklek.
3. Serpentin, obearbetad, grovhuggen eller enkelt sönderdelad, genom sågning eller på annat sätt, till block eller plattor av kvadratisk eller rektangulär form av valfri tjocklek.

2518**Dolomit, även bränd eller sintrad, inbegripet dolomit som är grovhuggen eller enkelt sönderdelad, genom sågning eller på annat sätt, till block eller plattor av kvadratisk eller rektangulär form; stampmassa av dolomit****2518 10 00****Obränd eller icke sintrad dolomit**

Dolomit är ett naturligt dubbelkarbonat av kalcium och magnesium. Det klassificeras enligt detta undernummer även om det genomgått en lätt värmebehandling som inte ändrar dess kemiska sammansättning.

Detta undernummer omfattar obränd eller icke sintrad dolomit, obearbetad, grovhuggen eller enkelt sönderdelad eller tillformad, genom sågning eller på annat sätt, till block eller plattor av kvadratisk eller rektangulär form

2518 20 00**Bränd eller sintrad dolomit**

Bränd eller sintrad dolomit är dolomit som till följd av värmebehandling vid hög temperatur (för dödbränd (sintrad) dolomit ca 1 500 °C och för bränd dolomit ca 800 °C) har ändrat kemisk sammansättning genom avskiljning av koldioxid.

2519**Naturligt magnesiumkarbonat (magnesit); smält magnesia; dödbränd (sintrad) magnesia, även innehållande små mängder av andra oxider, tillsatta före sintringen; annan magnesiumoxid, även ren****2519 90 10****Magnesiumoxid, annan än bränt naturligt magnesiumkarbonat**

Detta undernummer omfattar bl.a.:

1. Magnesia (magnesiumoxid) som framställts genom kalcinering antingen av magnesiumhydroxid eller utfällt magnesiumkarbonat och främst används inom läkemedelsindustrin. Detta ämne är ett vitt pulver med en renhetsgrad av minst 98 %.
2. Magnesiumoxid som erhållits genom smältning av tidigare bränd magnesit, magnesit bränns vid en temperatur av 1 400 till 1 800 °C; den magnesia som därvid erhålls smälts i en ljusbåge vid en temperatur av 2 800 till 3 000 °C, när den svalnar uppstår en kristallin produkt bestående nästan uteslutande av magnesiumoxid (smält magnesia), med en ytterst hög renhetsgrad (minst 95 %) och bestående av glasaktiga kristaller.
3. Magnesia som utvinns ur havsvatten är en produkt som erhålls genom kalcinering av magnesiumhydroxid som utfälls ur havsvattnet. Produkten har vanligtvis en renhetsgrad mellan 91 och 98 % och innehåller som typisk orenhet bor i större mängder än dödbränd (sintrad) magnesia (ca 100 ppm mot ca 40 ppm).

2520**Gipssten; anhydrit; bränd gips, även färgad eller innehållande små mängder acceleratorer eller fördröjningsmedel**

2520 20 10**För byggnadsändamål**

Byggnadsgips framställs av rågips (gipssten eller andra gipsbärande material, t.ex. biprodukter från den kemiska industrin) genom en särskild berednings- och kalcineringsprocess. Gipsen kan ges särskilda egenskaper genom olika tillsatser vid tillverkningen. Dessa tillsatser består av ämnen som ändrar gipsens egenskaper, t.ex. konsistensen eller vidhäftningsförmågan, på önskat sätt samt fördröjningsmedel eller acceleratorer.

Byggnadsgips används t.ex. som stuck, för putsning av väggar och tak, vid tillverkning av byggskivor och andra byggelement eller för sammanfogning av kakelplattor.

2523**Portlandcement, aluminatcement, slaggcement och liknande hydraulisk cement, även färgade eller i form av klinker****2523 90 10****Slaggcement**

Slaggcement består av minst 20 viktprocent portlandcementklinker, 36 till 80 viktprocent granulerad masugnsslagg och högst 5 viktprocent andra cementbeståndsdelar.

2523 90 30**Puzzolancement**

Puzzolancement består av minst 60 viktprocent portlandcementklinker, högst 40 viktprocent naturlig puzzolan eller flygaska och högst 5 viktprocent andra cementbeståndsdelar.

Beträffande begreppet "puzzolan" hänvisas till de förklarande anmärkningarna till HS, nr 2530, D 7.

Flygaska är ett fint, lätt pulver som erhålls genom avskiljning av pulveriserade partiklar ur förbränningsgaserna från ugnar i vilka kolstoft används som bränsle. Flygaskans färg varierar från grå till svart.

2526**Talk (inbegripet naturlig steatit), även grovhuggen eller enkelt sönderdelad, genom sågning eller på annat sätt, till block eller plattor av kvadratisk eller rektangulär form****2526 20 00****Krossad eller pulveriserad**

Detta undernummer omfattar inte talkpuder i detaljhandelsförpackningar för kosmetiskt bruk (nr 3304).

2528**Naturliga borater och koncentrat av sådana borater (även brända), med undantag av borater utvunna ur naturliga saltlösningar; naturlig borsyra innehållande högst 85 viktprocent H_3BO_3 , beräknat på torrsubstansen****2528 10 00****Naturligt natriumborat och koncentrat av naturligt natriumborat, även bränt**

Detta undernummer omfattar även kernit och tinkal, som också går under benämningen naturlig borax.

Undernumret omfattar inte natriumborat (raffinerad borax) som har erhållits genom kemisk behandling av kernit eller tinkal eller natriumborater som har erhållits genom indunstning av saltlösningar från vissa naturliga saltsjöar (nr 2840).

2528 90 00**Andra slag**

Detta undernummer omfattar bl.a.:

1. Pandermit och priceit, som är kalciumborater.
2. Boracit, som är magnesiumkloroborat.
3. Naturlig borsyra som har erhållits genom indunstning av den vätska som uppstår genom kondensering av de naturliga ångor (de italienska "soffioni") som inom vissa områden stiger upp ur jorden, eller genom indunstning av vatten som härrör från underjordiska källor i dessa områden, förutsatt att den innehåller högst 85 viktprocent H_3BO_3 , beräknat på torrsubstansen. Borsyra som innehåller mer än 85 viktprocent H_3BO_3 klassificeras däremot enligt nr 2810 00 00.

2530**Mineraliska ämnen, inte nämnda eller inbegripna någon annanstans****2530 10 10
och
2530 10 90****Vermikulit, perlit och klorit, oexpanderade**

Se de förklarande anmärkningarna till HS, nr 2530, D 3.

2530 90 98**Andra**

Se de förklarande anmärkningarna till HS, nr 2530, A, B, C och D (med undantag av punkt 3).

KAPITEL 26

MALM, SLAGG OCH ASKA

2620 Aska och återstoder (andra än från järn- och ståltillverkning), innehållande arsenik, metaller eller metallföreningar**2620 11 00 Hårdzink**

Hårdzink är en återstod från galvaniseringsbad och benämns ofta galvaniserings-skärsten. Man skiljer mellan två typer:

1. Skärsten från tung galvanisering, som är metallprodukter av mycket varierande och icke-homogen sammansättning, som har svårare att smälta och högre täthet än zink och som avsätts i botten av zinkbadet vid varmgalvanisering av t.ex. stålplåt, ståltråd och stålrör.

Denna skärsten uppsamlas från badet som en tjock deg och gjuts till plattor som kan vara skrovliga men även svampiga på ytan.

De innehåller 2 till 5 viktprocent järn. Zinkhalten varierar mellan 92 och 94 viktprocent. Aluminiumhalten, som i allmänhet är låg, överstiger inte 0,2 till 0,3 viktprocent.

2. Skärsten från lätt galvanisering, som är metallprodukter från fortlöpande skumning av galvaniseringsbadet genom Senzimirprocessen och inte innehåller något flussmedel.

Denna skärsten, som har mindre täthet än zink, flyter på ytan av badet. Den uppsamlas från badet som en tjock deg och gjuts till plattor som är mindre skrovliga än ovannämnda plattor.

Järnhalten är mycket låg, vanligtvis mindre än 0,5 viktprocent. Aluminiumhalten, som är mycket högre, utgör 1 till 2 viktprocent. Zinkhalten är av storleksordningen 98 viktprocent.

Denna typ av skärsten skall inte förväxlas med zinklegeringar (nr 7901), som i allmänhet innehåller 3 till 5 viktprocent aluminium och kan innehålla upp till 3 viktprocent koppar, men som uppfyller särskilda tekniska krav, medan zinks-kärstens sammansättning är sådan att varan endast kan användas för metallurgisk eller kemisk omvandling.

2620 19 00 Andra

Detta undernummer omfattar bl.a.:

1. Skärsten från raffinering, som vid raffinering av råzink uppsamlas från botten av badet och innehåller 4 till 8 viktprocent bly och upp till 6 viktprocent järn.
2. Zinkaska, bestående av zink (65 till 70 viktprocent) och zinkoxid tillsammans med kol och andra orenheter.
3. Zinkskum, som består av metallisk zink, zinkklorid och ammoniumklorid, zinkoxid och järnoxid som uppsamlats från ytan av galvaniseringsbadet eller från karen vid omsmältning av gammal zink.
4. Zinkslam, som är en restprodukt från vissa industrier som använder zink som reduktionsmedel.
5. Zinkslagg, som är en restprodukt från framställningen av zinkoxid ur hårdzink. Produkten innehåller ca 60 viktprocent zink medan resten utgörs av järn och andra orenheter.
6. Zinkoxidrester, som extraheras från rökgaser vid återvinning av olika metaller eller legeringar, t.ex. mässing. Dessa restoxider skall inte förväxlas med följande:
 - Zinkgrått (undernr 3206 49 90), som är mycket oren zinkoxid som föreligger i form av pulver med homogen färg och finhet och används som pigment.
 - Zinkpulver, som utvinns genom atomisering av smält zink (undernr 7903 90 00) eller zinkstoft, som innehåller 80 till 94 viktprocent metallisk zink som återvinns från en bädd av zinkoxid (undernr 7903 10 00).

- 2620 21 00** **Blyat bensinslam och blyat slam av antiknockningsmedel**
Se anmärkning 1 till undernummer i detta kapitel.
Se även de förklarande anmärkningarna till HS, nr 2620, andra stycket, 10.
- 2620 60 00** **Innehållande arsenik, kvicksilver, tallium eller blandningar därav, av sådana slag som används för utvinning av arsenik eller av dessa metaller eller för tillverkning av deras kemiska föreningar**
Se anmärkning 2 till undernummer i detta kapitel.
- 2620 91 00** **Innehållande antimon, beryllium, kadmium, krom eller blandningar därav**
Se de förklarande anmärkningarna till HS, nr 2620, andra stycket, 13.
- 2621** **Annan slagg och annan aska, inbegripet aska av havstång; aska och återstoder från förbränning av kommunalt avfall**
- 2621 10 00** **Aska och återstoder från förbränning av kommunalt avfall**
Se de förklarande anmärkningarna till HS, nr 2621, andra stycket, 5.

KAPITEL 27

MINERALISKA BRÄNSLEN, MINERALOLJOR OCH DESTILLATIONSPRODUKTER AV DESSA; BITUMINÖSA ÄMNEN; MINERALVAXER**Allmänna anmärkningar**

Med ASTM avses, om inte annat anges, de provningsmetoder som fastställts av American Society for Testing and Materials i 1976 års upplaga över standardiserade definitioner och specifikationer för petroleum och smörjmedel.

Anmärkning 2

Vid bestämning av innehållet av aromatiska beståndsdelar skall följande metoder användas:

- För produkter med en destillationsslutpunkt som inte överstiger 315 °C: ASTM D 1319–70.
- För produkter med en destillationsslutpunkt som överstiger 315 °C: Se de förklarande anmärkningarna till detta kapitel, bilaga A.

Kompletterande anmärkning 4

1. Om inte annat fastställs i kompletterande anmärkning 4 n gäller befrielsen för alla de produkter som används i den särskilda processen.

Om en petroleumprodukt genomgår t.ex. alkylering eller polymerisation omfattas följaktligen den del av produkten som faktiskt inte alkyleras eller polymeriseras också av undantaget.

2. Om det före en "särskild process" är nödvändigt med förbehandling (se kompletterande anmärkning 4, sista stycket) måste följande två villkor uppfyllas för att produkten skall kunna undantas från tull:

- a) Den importerade produkten skall faktiskt genomgå en särskild process, t.ex. krackning.
- b) Förbehandlingen skall vara nödvändig för den "särskilda processen".

Som förbehandlingar som är nödvändiga för produkter som skall genomgå en "särskild process" betraktas bl.a.:

- a) Avgasning.
- b) Dehydratisering.
- c) Avlägsnande av vissa lätta eller tunga produkter som skulle kunna störa processen.
- d) Avlägsnande eller omvandling av merkaptan (mjukgöring), andra svavelblandningar eller andra blandningar som kan störa processen.
- e) Neutralisering.
- f) Dekantering.
- g) Avsaltning.

De produkter som eventuellt erhålls under förbehandlingen men som inte genomgår någon särskild process skall beläggas med tull efter beskaffenhet och värde av de importerade produkterna och efter nettovikt av de erhållna produkterna enligt vad som är föreskrivet för "annan/andra".

Kompletterande anmärkning 4 a)

Med vakuumdestillation förstås destillation under ett tryck av högst 400 mbar, mätt vid kolonnens huvud.

Kompletterande anmärkning 4 b)

Med omfattande fraktionerad omdestillation förstås destillation (med undantag av toppning) i industrianläggningar med kontinuerlig drift eller seriedrift där destillat enligt undernr 2710 11 11 till 2710 19 49, 2711 11 00, 2711 12 91 till 2711 19 00, 2711 21 00 och 2711 29 00 (med undantag av propan med en renhetsgrad av 99 % och däröver) används för att utvinna följande produkter:

1. Isolerade kolväten med hög renhet (90 % eller mer för olefiner och 95 % eller mer för andra kolväten). Blandningar av isomerer med samma organiska sammansättning betraktas som isolerade kolväten.

Endast processer i vilka det utvinns minst tre olika produkter är tillåtna, men denna begränsning gäller inte när separation av isomerer ingår i processen. I detta sammanhang anses etylbenzen som en xylenisomer.

2. Produkter enligt undernr 2707 10 10 till 2707 30 90, 2707 50 10 och 2707 50 90 och 2710 11 11 till 2710 19 49:
 - a) utan överlappning av slutkokpunkten för en fraktion och begynnelsekokpunkten för följande fraktion och med en skillnad av högst 60 °C mellan de temperaturer vid vilka 5 respektive 90 volymprocent (inklusive destillationsförluster) destilleras enligt ASTM D 86–67 (reapproved 1972);
 - b) med överlappning av slutkokpunkten för en fraktion och begynnelsekokpunkten för följande fraktion och med en skillnad av högst 30 °C mellan de temperaturer vid vilka 5 respektive 90 volymprocent (inklusive destillationsförluster) destilleras enligt ASTM D 86–67 (reapproved 1972).

Kompletterande anmärkning 4 c)

Med krackning förstås en industriprocess för förändring av petroleumprodukters kemiska struktur genom nedbrytning av molekylerna till följd av uppvärmning, med eller utan tryck och med eller utan användning av en katalysator, varvid det utvinns särskilt blandningar av lättare kolväten som är flytande eller gasformiga vid normal temperatur och normalt tryck.

De viktigaste formerna av krackning är följande:

1. Termisk krackning.
2. Katalytisk krackning.
3. Ångkrackning för utvinning av gasformiga kolväten.
4. Hydrogenkrackning (krackning med hydrering).
5. Dehydrering.
6. Dealkylering.
7. Virvelbäddsmetoden (coking).
8. Viskositetsreduktion (visbreaking).

Kompletterande anmärkning 4 d)

Med reformering förstås termisk eller katalytisk behandling av lätt- eller mellanolja för att öka deras halt av aromatiska beståndsdelar. Katalytisk reformering används t.ex. för att omvandla lättolja från den första destillationen till lättolja med högre oktantal (med högre halt av aromatiska kolväten) eller till en blandning av kolväten som innehåller benzen, toluen, xylen, etylbenzen, osv.

De viktigaste katalytiska reformeringsprocesserna är de processer i vilka platina ingår som katalysator.

Kompletterande anmärkning 4 e)

Med extraktion med selektiva lösningsmedel förstås processer där grupper av produkter med olika molekylstrukturer skiljs från varandra med hjälp av selektivt verkande lösningsmedel (t.ex. furfural, fenol, dikloretyleter, svaveltrioxid, nitrobenzen, karbamid och vissa karbamidderivat, aceton, propan, etylmetylketon, metylisobutylketon, glykol, morfolin).

Kompletterande anmärkning 4 g)

Med polymerisation förstås den industriprocess genom vilken omättade kolväten, med eller utan värmepåverkan eller användning av en katalysator, genom sammanslagning bildar sina polymerer eller sampolymerer.

Kompletterande anmärkning 4 h)

Med alkylering förstås varje termisk eller katalytisk reaktion genom vilken omättade kolväten förenas med andra kolväten, särskilt isoparaffiner och aromatiska föreningar.

Kompletterande anmärkning 4 ij)

Med isomerisering förstås reformering av strukturen hos petroleumprodukters beståndsdelar utan att deras empiriska formel ändras.

Kompletterande anmärkning 4 l)

Med avparaffinering förstås i denna kompletterande anmärkning bl.a.:

1. Avparaffinering genom kylning (med eller utan lösningsmedel).
2. Mikrobiologisk behandling.
3. Avparaffinering med hjälp av karbamid.
4. Molekylsiktbehandling.

**Kompletterande
anmärkning 4 n)**

Med atmosfärisk destillation förstås destillation som sker vid ett tryck på ca 1 013 mbar, mätt vid kolonnens huvud.

**Kompletterande
anmärkning 5**

1. Med "kemisk omvandling" förstås varje behandling som syftar till att ändra den molekylära sammansättningen i en eller flera beståndsdelar hos en petroleumprodukt som behandlas.

Som "kemisk omvandling" anses inte en enkel blandning av en petroleumprodukt med en annan produkt, oavsett om det är en petroleumprodukt eller ej. Att blanda ned t.ex. petroleumnafta i målarfärg eller olja i trycksvårta motsvarar inte definitionen av "kemisk omvandling". Detsamma gäller också då petroleumprodukter används som lösningsmedel eller bränsle.

2. Följande är exempel på "kemisk omvandling":

- a) Behandling med halogener eller halogenföreningar:

- i) Reaktion med den propylen som finns i en gasformig fraktion av petroleum för att utvinna organiska derivat (t.ex. propylenoxid).
- ii) Behandling av petroleumfraktioner (motorbensin, fotogen, dieselbrännolja), paraffin, petroleumvax eller paraffinhaltiga restprodukter med klor eller klorföreningar för att utvinna klorparaffin.

- b) Behandling med baser (t.ex. natrium, kalium, ammoniumhydroxid) för att utvinna naftensyra.

- c) Behandling med svavelsyra eller svaveltrioxid med sikte på följande:

- i) Utvinning av sulfonat.
- ii) Extraktion eller utvinning av isobuten.
- iii) Sulfonering av dieselbrännoljor och smörjoljor.
Tullbefrielsen gäller inte för olja som tillsatts efter sulfonering.

- d) Sulfoklorering.

- e) Hydratisering, särskilt för utvinning av alkohol genom modifiering av de omättade kolväten som finns i gasformiga petroleumfraktioner.

- f) Behandling med maleinsyraanhydrid, särskilt av butadien som blandats med en gasformig petroleumfraktion innehållande fyra kolatomer för utvinning av tetrahydroftalsyra.

- g) Behandling med fenol, t.ex. reaktion mellan petroleumolefiner och fenoler med användning av en katalysator för utvinning av alkylfenoler.

- h) Oxidation:

- i) Oxidation av tungoljor för utvinning av bitumen enligt undernr 2713 20 00.
- ii) Oxidation av alla slags petroleumprodukter för utvinning av mera komplexa kemiska produkter som syror, aldehyder, ketoner, alkoholer, t.ex. oxidation av lätta fraktioner under värme och tryck för utvinning av ättiksyra, myrsyra, propionsyra och bärnstenssyra.

- ij) Dehydrering, t.ex. av

- i) naftenhaltiga kolväten för utvinning av aromatiska kolväten (t.ex. benzen),
- ii) paraffinhaltiga kolväten för utvinning av flytande olefiner, som t.ex. används vid framställning av biologiskt nedbrytbar alkylbenzen.

- k) Oxoprocess.

- l) Irreversibel upptagning av tungoljor i högpolymerer (t.ex. latex från naturligt eller syntetiskt gummi, butylgummi, polystyren).

- m) Framställning av produkter enligt nr 2803 00.

- n) Nitring för utvinning av nitroderivat.

- o) Biologisk behandling av vissa petroleumfraktioner som innehåller *n*-paraffin för utvinning av proteiner eller andra komplexa organiska produkter.

- 2701 Stenkol; briketter och liknande fasta bränslen framställda av stenkol**
Som stenkol enligt detta nummer anses det bränsle som i Spanien går under beteckningen "svart lignit" och kommer från Teruel-, Mequinenza-, Pirenaica- och Balearsfälten.
- 2701 12 10 Kokskol**
Kokskol innehåller 19 till 41 volymprocent flyktiga beståndsdelar.
- 2702 Brunkol, även agglomererad, dock inte gagat (jet)**
Brunkol brinner med en lång men inte särskilt varm låga och avger en stickande, svart rök. Man skiljer i allmänhet mellan fiberhaltigt brunkol, vars brott till utseendet påminner om det ursprungliga träet och som har en hög fukthalt (upp till 50 %), vanligt eller jordfärgat brunkol (brunt eller svart), som innehåller mindre vatten än den fiberhaltiga typen (ca 15 %) och har jordaktigt brott, bituminöst och fett brunkol, som mjuknar vid värmepåverkan och därför är lämpligt för framställning av briketter och vaxartat brunkol, som har vaxartat brott och hög vaxhalt.
Detta nummer omfattar inte det bränsle som i Spanien går under beteckningen "svart lignit" och kommer från Teruel-, Mequinenza-, Pirenaica- och Balearsfälten (nr 2701).
- 2704 00 Koks (inbegripet lågtemperaturkoks) av stenkol, brunkol eller torv, även agglomererad; retortkol**
- 2704 00 11 och 2704 00 19 Koks (inbegripet lågtemperaturkoks) av stenkol**
Koks av stenkol skiljer sig från stenkol genom att det brinner nästan utan låga och behåller sin porositet och gasgenomtränglighet efter förbränningen. Det är osmältbart, hårdare, mindre svavelhaltigt och mera kolhaltigt än stenkol. I motsats till koks, som framställs genom förkoksning av stenkol vid hög temperatur (1 000 till 1 200 °C) utan lufttillförsel, framställs lågtemperaturkoks genom förkoksning av stenkol (med mindre lufttillförsel) vid en temperatur på 450 till 700 °C.
- 2704 00 11 Avsedd att användas för tillverkning av elektroder**
Detta undernummer omfattar koks och lågtemperaturkoks som används vid tillverkning av elektroder som vanligtvis är avsedda för framställning av ferrolegeringar. Det koks och lågtemperaturkoks som klassificeras enligt detta undernummer är särskilt rent (mycket låg askhalt) och föreligger i allmänhet i form av små klumpar.
- 2704 00 19 Annan**
Detta undernummer omfattar gaskoks (en biprodukt från framställningen av gas) samt gjuterikoks och lågtemperaturkoks som är särskilt beredd för användning i metallindustrin (masugnskoks) som, i motsats till koks, är en hård och seg produkt i form av stora silverglänsande klumpar.
- 2704 00 30 Koks (inbegripet lågtemperaturkoks) av brunkol**
Brunkol är inte lämpligt för framställning av koks vid hög temperatur. Vid lågtemperaturförkoksning däremot utvinns lågtemperaturkoks som är porös, glansig, ren att hantera, lätt att antända och brinner bra utan rök.
- 2704 00 90 Andra slag**
Detta undernummer omfattar följande:
1. Produkter som utvinns vid förkoksning av torv. De avger en stark, stickande lukt vid förbränning och används huvudsakligen i industriugnar.
2. Retortkol (se de förklarande anmärkningarna till HS, nr 2704, fjärde och femte stycket).
- 2707 Oljor och andra produkter erhållna genom destillation av högtemperaturtjära från stenkol; liknande produkter i vilka vikten av de aromatiska beståndsdelarna överstiger vikten av de ickearomatiska beståndsdelarna**
Beträffande bestämning av innehållet av aromatiska beståndsdelar hänvisas till de förklarande anmärkningarna till anmärkning 2 till detta kapitel.

2707 10 10
och
2707 10 90

Bensen (bensol)

Se anmärkning 3 till undernummer i detta kapitel.

Dessa undernummer omfattar endast bensen (bensol) med en renhetsgrad av mindre än 95 viktprocent. Bensen (bensol) med en renhetsgrad av minst 95 viktprocent omfattas av undernr 2902 20 00.

2707 20 10
och
2707 20 90

Toluen (toluol)

Se anmärkning 3 till undernummer i detta kapitel.

Dessa undernummer omfattar endast toluen (toluol) med en renhetsgrad av mindre än 95 viktprocent. Toluen (toluol) med en renhetsgrad av minst 95 viktprocent omfattas av undernr 2902 30 00.

2707 30 10
och
2707 30 90

Xylener (xylol)

Se anmärkning 3 till undernummer i detta kapitel.

Dessa undernummer omfattar endast xylener (xylol) med en renhetsgrad av mindre än 95 viktprocent (rena eller blandade orto-, meta- eller para-isomerer av xylener (xylol)), bestämd genom gaskromatografi. Xylener (xylol) med en renhetsgrad av minst 95 viktprocent eller mer omfattas av undernr 2902 41 00 till 2902 44 00.

2707 40 00

Naftalen (naftalin)

Se anmärkning 3 till undernummer i detta kapitel.

Detta undernummer omfattar endast naftalen med en stelningspunkt under 79,4 °C, bestämd genom den metod som beskrivs i bilaga B till de förklarande anmärkningarna till detta kapitel. Om produkten har en stelningspunkt av lägst 79,4 °C omfattas den av undernr 2902 90 10.

Undernumret omfattar inte naftalenhomologer (undernr 2707 50 10 och 2707 50 90, 2707 91 00 till 2707 99 99, 2902 90 10 till 2902 90 80 eller 3817 00 90).

2707 50 10
och
2707 50 90

Andra blandningar av aromatiska kolväten som ger minst 65 volymprocent destillat (inklusive förluster) vid 250 °C vid bestämning med metoden enligt ASTM D 86

Dessa undernummer omfattar blandningar i vilka andra aromatiska kolväten än benzen, toluen, xylen eller naftalen överväger och som vid 250 °C ger minst 65 volymprocent destillat (inklusive förluster) vid bestämning med metoden enligt ASTM D 86-67 (reapproved 1972).

2707 60 00

Fenoler

Se anmärkning 3 till undernummer i detta kapitel.

Detta undernummer omfattar följande:

1. Fenoler som utvunnits vid destillation av högtemperaturtjära från stenkolk samt andra liknande produkter i vilka vikten på de aromatiska beståndsdelarna överstiger vikten på de icke-aromatiska beståndsdelarna.
Fenolsalter omfattas däremot inte av detta undernummer (vanligtvis nr 2907 eller undernr 3824 90 99).
2. Kresoler (rena eller blandade isomerer) med en samlad kresolhalt av mindre än 95 viktprocent (bestämd genom gaskromatografi). Om kresolhalten är 95 viktprocent eller mer omfattas dessa produkter av undernr 2907 12 00.
3. Xylenoler (rena eller blandade isomerer) med en samlad xylenolhalt av mindre än 95 viktprocent (bestämd genom gaskromatografi). Om xylenolhalten är 95 viktprocent eller mer omfattas dessa produkter av undernr 2907 14 00.
4. Andra fenoler innehållande en eller flera benzenringar med en eller flera hydroxylradikaler, förutsatt att de inte är kemiskt definierade fenoler enligt nr 2907. En produkt som särskilt skall nämnas är fenol (C₆H₅OH) med en renhet av mindre än 90 viktprocent.

2707 99 11
och
2707 99 19

Råoljor

Dessa undernummer omfattar följande:

1. Produkter som utvunnits vid den första destillationen av högtemperaturtjära från stenkolk.

Dessa högtemperaturtjäror från stenkolk framställs i allmänhet i koksverk som framställer masugnskoks vid temperaturer över 900 °C. Destillationsprodukterna från dessa tjäror innehåller inte endast kolväten i vilka aromatiska kolväten överväger viktligt utan också kväve-, syre- och svavelföreningar och mycket ofta orenheter. Dessa produkter kräver vanligtvis vidare bearbetning innan de kan användas.

2. Liknande produkter i vilka de aromatiska beståndsdelarna viktmissigt överstiger de icke-aromatiska beståndsdelarna.

Med "liknande produkter" förstås produkter vilkas kvalitativa sammansättning motsvarar sammansättningen för de produkter som beskrivs i punkt 1 ovan.

De kan dock ha en högre andel alifatiska kolväten och naftenkolväten och en lägre andel polyaromatiska kolväten än de produkter som beskrivs i punkt 1 ovan.

Dessa undernummer omfattar endast de produkter i vilka de aromatiska beståndsdelarna viktmissigt överstiger de icke-aromatiska beståndsdelarna.

Undernumren omfattar även oljor som framställts genom att avlägsna benzen vid tvättning av den gas som uppkommer vid förkoksning av stenkol.

2707 99 30

Svavelhaltiga toppfraktioner

Med "svavelhaltiga toppfraktioner" i detta undernummer förstås endast de lätta produkter som utvinns vid den första destillationen av råa tjäroljor och innehåller svavelföreningar (t.ex. koldisulfid, merkaptan, tiofen) och kolväten med en övervägande halt av icke-aromatiska kolväten som ger minst 90 volymprocent destillat vid temperaturer under 80 °C.

2707 99 50

Basiska produkter

Med "basiska produkter" i detta undernummer förstås aromatiska eller heterocykliska produkter med basisk kvävefunktion.

Undernumret omfattar särskilt pyridin-, kinolin-, akridin- och anilinbaser (och blandningar av dessa). De utvinns huvudsakligen från pyridin, kinolin, akridin och deras homologer.

De basiska produkter som omfattas av detta undernummer är bl.a.:

1. Pyridin med en renhet av mindre än 95 viktprocent. Pyridin med en renhet av 95 viktprocent och däröver omfattas av undernr 2933 31 00.
2. Metylpyridin (pikolin), 5-etyl-2-metylpyridin (5-etyl-2-pikolin), 2-vinylpyridin med en renhetsgrad av mindre än 90 viktprocent (bestämd genom gaskromatografi). Om denna renhetsgrad är 90 viktprocent och däröver omfattas dessa produkter av undernr 2933 39 99.
3. Kinolin med en renhetsgrad av mindre än 95 viktprocent beräknad på den vattenfria produkten (bestämd genom gaskromatografi). Om renhetsgraden är minst 95 viktprocent omfattas produkten av undernr 2933 49 90.
4. Akridin med en renhetsgrad av mindre än 95 viktprocent beräknad på den vattenfria produkten (bestämd genom gaskromatografi). Om renhetsgraden är minst 95 viktprocent omfattas produkten av undernr 2933 99 90.

Undernumret omfattar inte salter av de basiska produkter som beskrivs (nr 2933 eller 3824).

2707 99 70

Antracen

Antracen enligt detta undernummer föreligger vanligen i form av slam eller pasta som i allmänhet innehåller fenantren, karbazol och andra aromatiska beståndsdelar. Undernumret omfattar endast antracen med en renhetsgrad av mindre än 90 viktprocent. Antracen med en renhetsgrad av 90 viktprocent och däröver omfattas av undernr 2902 90 10.

2707 99 91 och 2707 99 99

Andra

Dessa undernummer omfattar huvudsakligen produkter som består av blandningar av kolväten.

Produkterna omfattar bl.a.:

1. Tungolja (med undantag av råolja) som utvunnits vid destillation av högttemperaturtjära från stenkol eller liknande produkter, förutsatt
 - a) att de vid 250 °C ger mindre än 65 volymprocent destillat vid bestämning enligt metod ASTM D 86-67 (reapproved 1972),
 - b) att de vid 15 °C har en täthet överstigande 1,000 g/cm³,
 - c) att de vid 25 °C har ett nålpenetrationsindex av minst 400 bestämt enligt metod ASTM D 5, och
 - d) att de har andra egenskaperna än produkterna enligt nr 2715 00 00.

Produkter som inte uppfyller villkoren i punkt a till d skall klassificeras efter sina egenskaper, t.ex. enligt undernr 2707 10 10 till 2707 30 90, 2707 50 10 och 2707 50 90, nr 2708, undernr 2710 19 31 till 2710 19 99, 2713 20 00 eller nr 2715 00 00.

2. Aromatiska extrakt som inte motsvarar de krav som fastställs för dessa produkter i de förklarande anmärkningarna till undernr 2713 90 10 och 2713 90 90.
3. Vissa naftalen- och antracenhomologer, t.ex. etylnaftalen och metylantracen, förutsatt av de inte omfattas av nr 2902.

2709 00**Råolja erhållen ur petroleum eller ur bituminösa mineral**

Detta nummer omfattar endast produkter som har egenskaper som är typiska för råoljor av olika ursprung (t.ex. densitetstal, destillationskurva, svavelhalt, flytttemperatur, viskositet).

2709 00 10**Naturgaskondensat**

Detta undernummer omfattar bl.a. råoljor som vid stabilisering av naturgas erhålls omedelbart efter utvinningen. Vid stabiliseringen utvinns de kondenserbara kolväten som finns i den våta naturgasen, huvudsakligen genom avkylning och tryckreduktion.

Se också de förklarande anmärkningarna till HS, nr 2709, andra stycket.

2710**Oljor erhållna ur petroleum eller ur bituminösa mineral, andra än råolja; produkter, inte nämnda eller inbegripna någon annanstans, innehållande som karaktärgivande beståndsdel minst 70 viktprocent oljor erhållna ur petroleum eller ur bituminösa mineral; avfallsoljor**

Se anmärkningarna 2 och 3 till detta kapitel och motsvarande förklarande anmärkningar.

**2710 11 11
till
2710 19 99****Oljor erhållna ur petroleum eller ur bituminösa mineral (andra än råolja) och produkter, inte nämnda eller inbegripna någon annanstans, innehållande som karaktärgivande beståndsdel minst 70 viktprocent oljor erhållna ur petroleum eller ur bituminösa mineral, andra än avfallsoljor**

Beträffande definitionen av dessa produkter se anmärkning 2 till detta kapitel och de förklarande anmärkningarna till HS, nr 2710, I.

Beträffande undernummer för produkter för

— bearbetning i en särskild process

— kemisk omvandling

hänvisas till kompletterande anmärkning 4 och 5 till detta kapitel och motsvarande förklarande anmärkningar.

I. Oljor erhållna ur petroleum eller ur bituminösa mineral (andra än råolja)

Denna grupp omfattar blandningar av isomerer (med undantag av stereoisomerer) av mättade acykliska kolväten innehållande mindre än 95 viktprocent av en bestämd isomer eller av omättade acykliska kolväten innehållande mindre än 90 viktprocent av en bestämd isomer, beräknat i förhållande till den vattenfria produkten.

Denna grupp omfattar även isolerade isomerer av ovannämnda kolväten med en renhetsgrad av mindre än 95 respektive 90 viktprocent.

Denna grupp omfattar endast oljor erhållna ur petroleum eller ur bituminösa mineral

1. med en stelningspunkt, bestämd enligt ASTM D 938, av högst 30 °C, eller
2. med en stelningspunkt av lägst 30 °C och
 - a) en täthet av mindre än 0,942 g/cm³ vid 70 °C och en konpenetration vid 25 °C på bearbetat prov ("Worked cone penetration") av minst 350, bestämd enligt metod ASTM D 217, eller
 - b) en täthet av minst 0,942 g/cm³ vid 70 °C och ett nålpenetrationsindex vid 25 °C, bestämt enligt metod ASTM D 5, av minst 400.

Som oljor erhållna ur petroleum eller ur bituminösa mineral enligt punkt I anses också sådana oljor som tillsatts mycket små mängder av olika ämnen, t.ex. tillsatsmedel för att förbättra kvaliteten eller lukten, spårämnen och färgämnen.

Se även nedanstående diagram: ⁽¹⁾

Särskiljande kännetecken för vissa petroleumprodukter enligt undernr 2710 11 11 till 2710 19 99 och av nr 2712 och 2713 (med undantag av beredningar enligt undernr 2710 11 11 till 2710 19 99)

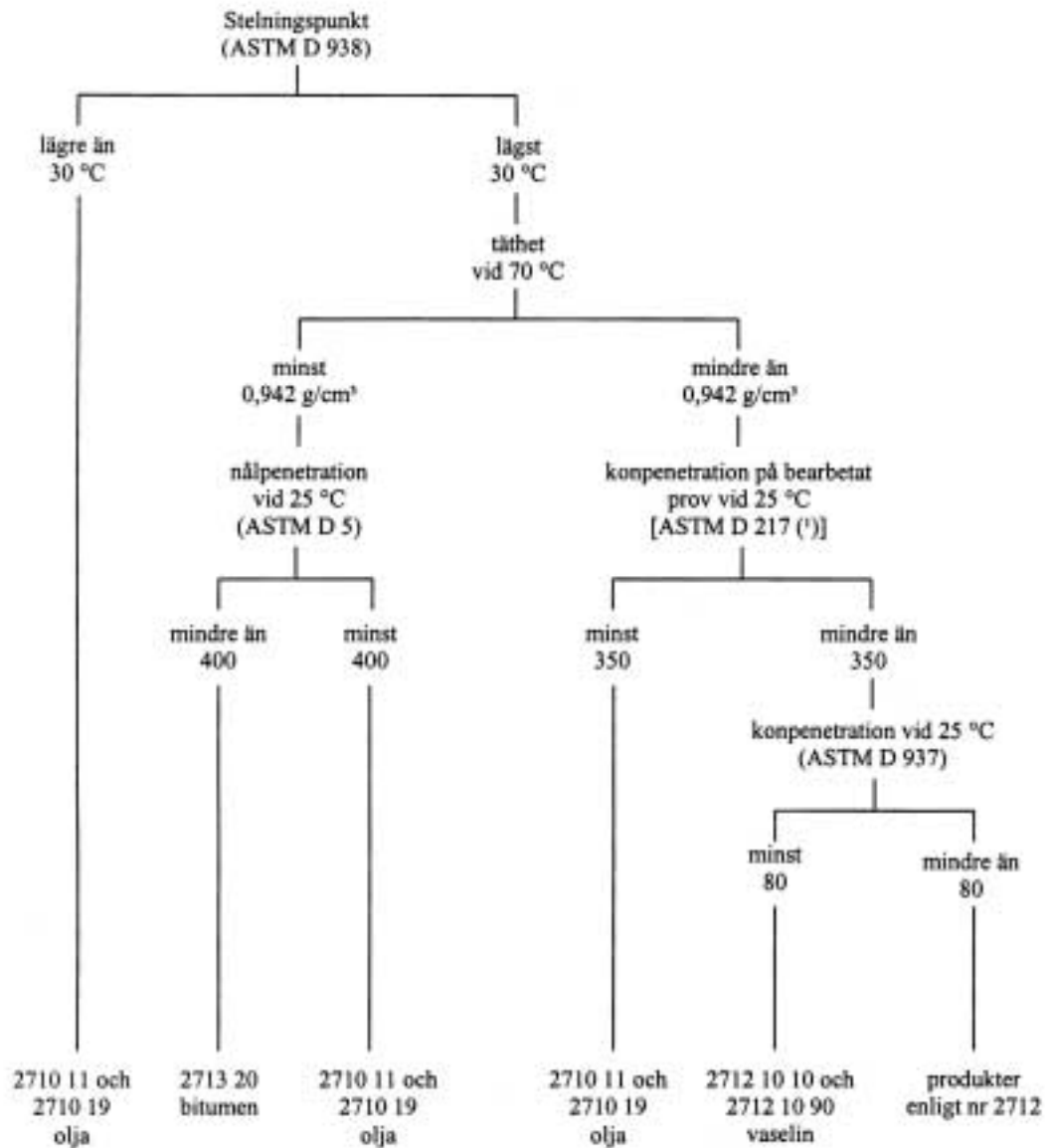

II. Produkter, inte nämnda eller inbegripna någon annanstans, innehållande som karaktärgivande beståndsdel minst 70 viktprocent oljor erhållna ur petroleum eller ur bituminösa mineral

För att klassificeras enligt dessa undernummer skall beredningarna uppfylla följande villkor:

1. Halten av oljor erhållna ur petroleum eller ur bituminösa mineral, enligt definitionen i punkt I, skall vara minst 70 viktprocent.

Denna halt fastställs inte på grundval av mängden använt utgångsmaterial utan genom analys.

2. De skall inte vara nämnda eller inbegripna någon annanstans.

3. Oljor erhållna ur petroleum eller ur bituminösa mineral som ingår i blandningar skall vara karaktärgivande för beredningen, dvs. vara den viktigaste beståndsdel med tanke på användningen.

⁽¹⁾ Om en produkt visar sig för hård för konpenetrationsprov enligt metod ASTM D 217 skall provet utföras enligt metod ASTM D 937.

Beredningarna enligt dessa undernummer omfattar inte följande:

- a) Målningsfärger och lacker (nr 3208, 3209 och 3210 00).
- b) Preparat för skönhetsvård och kosmetiska preparat på basis av mineraloljor (i allmänhet nr 3304 eller 3307).
- c) Petroleumulfonater (nr 3402 eller 3824).
Petroleumulfonater föreligger vanligen som en suspension i olja erhållen ur petroleum eller ur bituminösa mineral. Halten av rent sulfonat är vanligtvis så hög att den utesluter att produkten används direkt som smörjmedel.
- d) Puts- och polermedel och beredningar för skydd och annan behandling av trä, lack, metall, glas och andra material (huvudsakligen nr 3405).
- e) Desinfektionsmedel, insektsbekämpningsmedel och liknande, i alla typer av förpackningar, bestående av en lösning eller spädning av en aktiv beståndsdel av olja erhållen ur petroleum eller ur bituminösa mineral (nr 3808).
- f) Appreturmedel av sådana slag som används inom textilindustrin (nr 3809).
- g) Beredda tillsatsmedel för mineraloljor (nr 3811).
- h) Sammansatta organiska lösnings- och spädningsmedel (t.ex. nr 3814 00).
- ij) Bindemedel för gjutkärnor (undernr 3824 10 00).
- k) Vissa rostskyddsmedel, särskilt
 - i) beredningar av lanolin (ca 20 %) löst i petroleumnфта (undernr 3403 19 10)
 - ii) rostskyddsmedel innehållande aminer som aktiv beståndsdel (undernr 3824 90 35).

2710 11 11
till
2710 11 90

Lättoljor och produkter

Se anmärkning 4 till undernummer i detta kapitel.

2710 11 21
och
2710 11 25

Specialdestillat

Se kompletterande anmärkning 1 a till detta kapitel.

2710 11 21

Petroleumnфта

Se kompletterande anmärkning 1 b till detta kapitel.

Med "Abel-Pensky" avses en provningsmetod DIN (Deutsche Industriennorm) 51755 – mars 1974 publicerad av DNA (Deutsche Normenausschuß), Berlin 15.

2710 19 11
till
2710 19 29

Mellanoljor

Se kompletterande anmärkning 1 c till detta kapitel.

2710 19 31
till
2710 19 99

Tungoljor

Se kompletterande anmärkning 1 d till detta kapitel.

2710 19 31
till
2710 19 49

Gasoljor (dieselbrännoljor)

Se kompletterande anmärkning 1 e till detta kapitel.

2710 19 51
till
2710 19 69

Eldningsolja

Se kompletterande anmärkning 1 f till detta kapitel och nedanstående schema över eldningsoljors särskilda kännetecken:

Kännetecken för eldningsolja

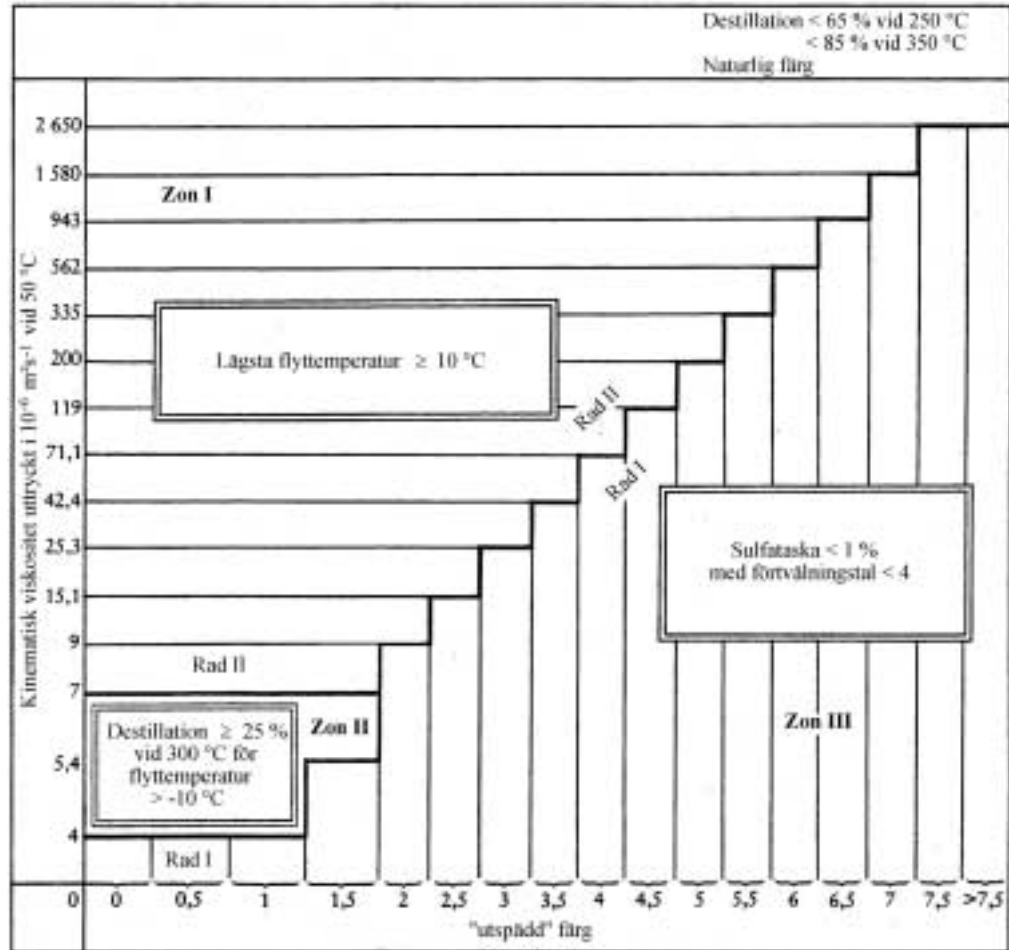

2710 19 71
till
2710 19 99

Smörolja; andra oljor

Dessa undernummer omfattar tungolja enligt definitionen i kompletterande anmärkning 1 d till detta kapitel, förutsatt att oljorna inte uppfyller villkoren i kompletterande anmärkning 1 e (dieselbrännolja) eller 1 f (eldningsolja) till detta kapitel.

Undernumren omfattar tungolja som ger mindre än 85 volymprocent destillat (inklusive destillationsförluster) vid 350 °C enligt ASTM D 86-67 (reapproved 1972)

1. om de för en viss "utspädd" färg C har en viskositet V:

- som inte överstiger de värden som anges i rad I i sammanställningstabellen i kompletterande anmärkning 1 f till detta kapitel då innehållet av sulfataska är minst 1 % eller då förtvåningstalet är lägst 4, eller
- som överstiger de värden som anges i rad II i sammanställningstabellen då lägsta flyttemperaturen är lägre än 10 °C, eller
- som överstiger de värden som anges i rad I men inte överstiger de värden som anges i rad II då mindre än 25 volymprocent destillat erhålls vid 300 °C då lägsta flyttemperaturen inte överstiger -10 °C. Detta gäller endast oljor som har en "utspädd" färg C lägre än 2.

2. för vilka det inte är möjligt att bestämma:

- destillationsprocenten vid 250 °C enligt ASTM D 86-67 (reapproved 1972) (0 skall anses som en procentsats), eller
- den kinematiska viskositeten vid 50 °C enligt ASTM D 445-74,
- eller "utspädd" färg C enligt ASTM D 1500.

3. som inte är av naturlig färg.

De analysmetoder som skall användas för punkt 1 är de metoder som anges för eldningsolja (se kompletterande anmärkning 1 f till detta kapitel).

Se även nedanstående diagram:

Kännetecken för smörjolja eller andra oljor

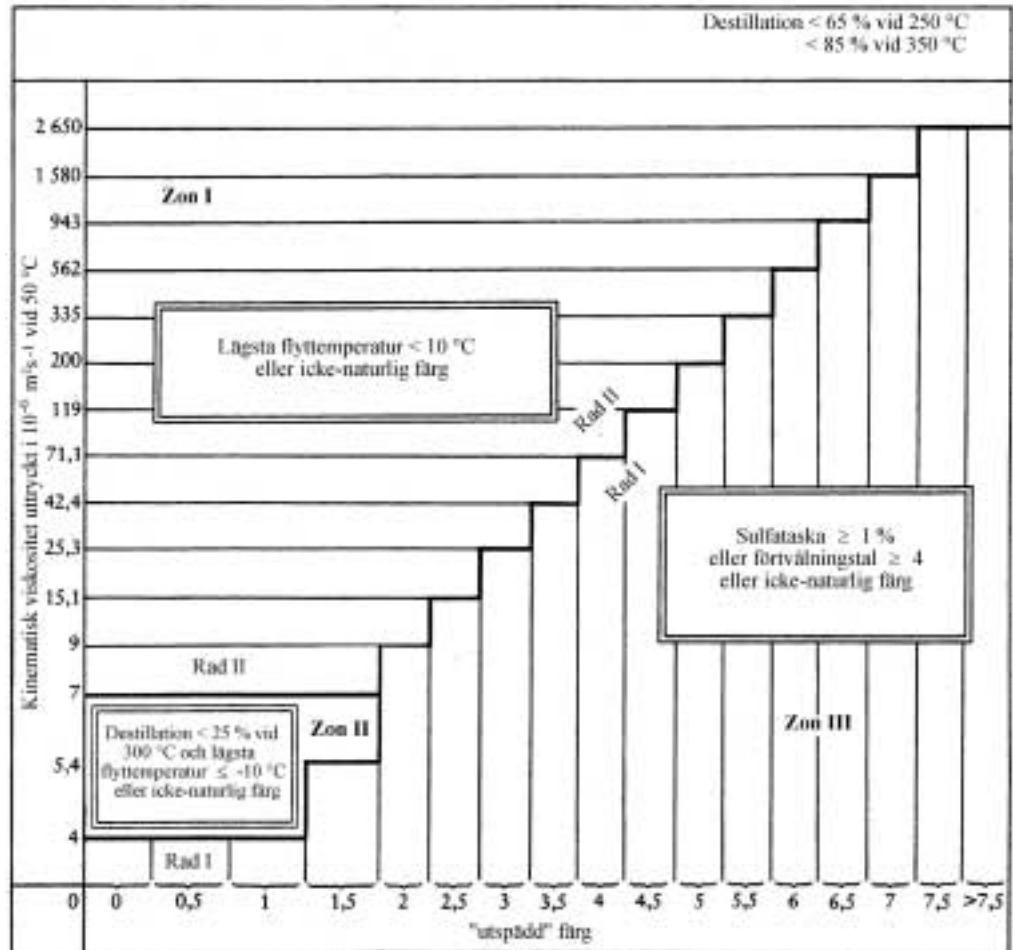

2710 91 00
och
2710 99 00

Avfallsolja

Se anmärkning 3 till detta kapitel och de förklarande anmärkningarna till HS, nr 2710, II.

2711

Petroleumgaser och andra gasformiga kolväten

Beträffande definitionen av dessa produkter hänvisas till de förklarande anmärkningarna till HS, nr 2711.

Beträffande undernummer för produkter för

— bearbetning i en särskild process

— kemisk omvandling hänvisas

till kompletterande anmärkning 4 och 5 till detta kapitel och motsvarande förklarande anmärkning.

2712

Vaselin; paraffin, mikrovax, "slack wax", ozokerit, montanvax (lignitvax), torrvax, andra mineralvaxer och liknande produkter erhållna genom syntes eller genom andra processer, även färgade

2712 10 10
och
2712 10 90

Vaselin

Se de förklarande anmärkningarna till HS, nr 2712, A.

Se även det schema som återges i de förklarande anmärkningarna till undernr 2710 11 11 till 2710 19 99, I.

2712 10 10**Råvaselin**

Se kompletterande anmärkning 2 till detta kapitel.

**2712 20 10
och
2712 20 90****Paraffin, innehållande mindre än 0,75 viktprocent olja**

Dessa undernummer omfattar paraffin som beskrivs i de förklarande anmärkningarna till HS, nr 2712, B, första och sjunde stycket.

**2712 90 11
och
2712 90 19****Ozokerit, montanvax (lignitvax) och torovax (naturliga produkter)**

Dessa undernummer omfattar de produkter som beskrivs i de förklarande anmärkningarna till HS, nr 2712, B, tredje, fjärde och femte stycket.

Ozokerit (naturligt vax) förekommer sällan i handeln för närvarande (utvinningskällorna är uttömda och räntabiliteten är låg). Beteckningarna ozokerit och ceresin (raffinerad ozokerit) används i praktiken felaktigt för mikrovas enligt undernr 2712 90 31 till 2712 90 99.

**2712 90 31
till
2712 90 99****Andra**

Dessa undernummer omfattar de produkter som beskrivs i de förklarande anmärkningarna till HS, nr 2712, B andra, sjätte och sjunde stycket, med undantag av syntetiskt paraffin enligt undernr 2712 20 10 eller 2712 20 90.

Dessa produkter uppvisar följande kännetecken:

1. Stelningspunkten, bestämd enligt ASTM D 938, är lägst 30 °C.
2. Tätheten är mindre än 0,942 g/cm³ vid 70 °C.
3. Konpenetrationen vid 25 °C på bearbetat prov ("worked cone penetration"), bestämd enligt ASTM D 217, är mindre än 350.
4. Konpenetrationen vid 25 °C på obearbetat prov ("cone penetration"), bestämd enligt ASTM D 937, är mindre än 80.

Om produkten visar sig alltför hård för att kunna undersökas enligt ASTM D 217 ("worked cone penetration") undersöks den enligt metod ASTM D 937 ("cone penetration").

Se även det schema som återges i de förklarande anmärkningarna till undernr 2710 11 11 till 2710 19 99, I.

**2712 90 31
till
2712 90 39****Råa**

Se kompletterande anmärkning 3 till detta kapitel.

Beträffande undernummer för produkter för

— bearbetning i en särskild process

— kemisk omvandling

hänvisas till kompletterande anmärkning 4 och 5 till detta kapitel och motsvarande förklarande anmärkningar.

2713**Petroleumkoks, petroleumbitumen, (asfalt) och andra återstoder från oljor erhållna ur petroleum eller ur bituminösa mineral****2713 11 00
och
2713 12 00****Petroleumkoks**

Detta undernummer omfattar petroleumkoks enligt beskrivningen i de förklarande anmärkningarna till HS, nr 2713, A.

2713 20 00**Petroleumbitumen (asfalt)**

Detta undernummer omfattar petroleumbitumen enligt beskrivningen i de förklarande anmärkningarna till HS, nr 2713, B.

Denna produkt uppvisar följande kännetecken:

1. Stelningspunkten, bestämd enligt ASTM D 938, är lägst 30 °C.
2. Tätheten är minst 0,942 g/cm³ vid 70 °C.
3. Nålpenetrationen vid 25 °C, bestämd enligt ASTM D 5, är mindre än 400.

Se även det schema som återges i de förklarande anmärkningarna till undernr 2710 11 11 till 2710 19 99, I.

**2713 90 10
och
2713 90 90****Andra återstoder från oljor erhållna ur petroleum eller ur bituminösa mineral**

Dessa undernummer omfattar de produkter som beskrivs i de förklarande anmärkningarna till HS, nr 2713, C.

Aromatiska extrakt av dessa undernummer (se de förklarande anmärkningarna till HS, nr 2713, C 1) uppfyller i allmänhet följande krav:

1. Halten av aromatiska beståndsdelar överstiger 80 viktprocent, bestämd enligt den metod som beskrivs i bilaga A till de förklarande anmärkningarna till detta kapitel.
2. Tätheten vid 15 °C är större än 0,950 g/cm³.
3. Högst 20 volymprocent destillat utvinns vid 300 °C enligt ASTM D 86-67 (reapproved 1972). Blandningar av alkylbenzen och alkylnaftalen som också uppfyller ovanstående krav klassificeras däremot enligt nr 3817.

2715 00 00**Bituminösa blandningar baserade på naturasfalt, naturlig bitumen, petroleumbitumen, mineraltjära eller mineraltjärbeck (t.ex. asfaltmastix, "cut backs")**

Sammansättningen av bituminösa blandningar enligt detta nummer varierar efter användningsområdet.

1. Produkter för tätning och ytskyddsbehandling eller isolering

Dessa produkter, som används för korrosionsskyddande beläggning, för isolering av elektrisk utrustning, för vattentätning av ytor, utfyllnad av sprickor, osv., består vanligtvis av ett bindemedel (bitumen, asfalt eller tjära), fasta fyllnadsmedel, t.ex. mineralfiber (asbest, glas), träspån eller annat material som ger produkterna önskade egenskaper underlättar deras användning. Exempel på dessa produkter är följande:

- a) Bituminösa tätningsmedel
som innehåller mindre än 30 % lösningsmedel och möjliggör framställning av ytbeläggning på upp till 3 till 4 mm.
- b) Bituminös mastix
som innehåller högst 10 % lösningsmedel och möjliggör framställning av följande: antingen ytbeläggning med en tjocklek av 4 till 10 mm eller drivna fogar av stora dimensioner (2 till 8 cm).
- c) Andra bituminösa beredningar
som inte innehåller lösningsmedel men fyllnadsmedel och som måste värmebehandlas före användning. De används bl.a. för skydd av underjordiska rörledningar (pipelines) eller undervattensledning.

2. Produkter för vägbeläggning

Bituminösa produkter för vägbeläggning enligt detta undernummer uppdelas i två huvudkategorier:

- a) "Cut-backs" och "road oils"
"Cut-backs" är bitumen upplöst i mer eller mindre tunga lösningsmedel i mängder som varierar efter önskad viskositet. Produktbeskrivningen på dessa beredningar är olika beroende på om de använda lösningsmedlen är av petroleum eller annat ursprung. Produkter innehållande det förstnämnda är "flytande bitumen" och de sistnämnda "flussat bitumen". Även "road-oils" är beredningar på basis av bitumen innehållande tunga lösningsmedel i mängder som varierar efter önskad viskositet.

I vissa fall tillsätts bindemedel för att göra produkterna motståndskraftiga mot ytsplittring.

Alla dessa bituminösa beredningar har följande kännetecken:

- En nålpenetration vid 25 °C, bestämd enligt ASTM D 5, av minst 400.
- En destillationsåterstod vid reducerat tryck, enligt ASTM D 1189, av minst 60 viktprocent med en nålpenetration vid 25 °C, bestämd enligt ASTM D 5, av mindre än 400.

Följande schema visar hur

- "flytande och flussat bitumen" åtskiljs från bitumen enligt undernr 2713 20 00
- "flytande och flussat bitumen" åtskiljs från oljor erhållna ut petroleum enligt undernr 2710 11 11 till 2710 19 99.

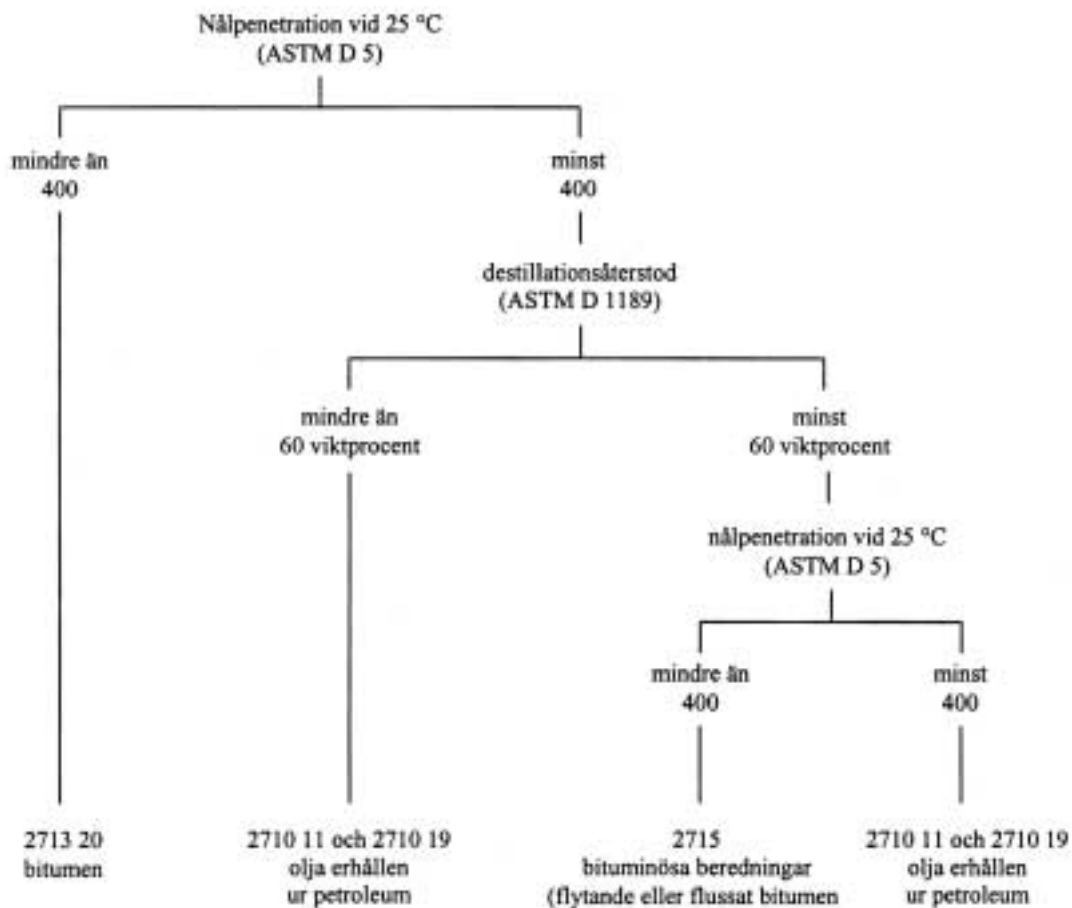

b) Vattenhaltiga emulsioner

Dessa beredningar framställs genom emulgering av bitumen med vatten.

Det finns två kategorier:

1. Anjonaktiva (alkaliska) emulsioner baserade på vanlig såpa eller tallojesåpa.
2. Katjonaktiva (sura) emulsioner baserade på en alifatisk amin eller en kvartär ammoniumjon.

BILAGA A

METOD FÖR BESTÄMNING AV HALTEN AV AROMATISKA BESTÅNDSDELAR I PRODUKTER MED EN DESTILLATIONSSLUTPUNKT ÖVERSTIGANDE 315 °C**Metodens princip**

Man låter provet, som först upplösts i *n*-pentan, passera genom en speciell kromatografkolonn fylld med kiselgel. De icke-aromatiska kolvätena, som är eluerade med *n*-pentan, uppsamlas därefter och bestäms genom vägning efter det att lösningsmedlet avdunstat.

Apparatur och reagenser

Kromatografkolonn: Denna består av ett glasrör med dimensioner och form enligt åtföljande bild. Den översta öppningen skall kunna förslutas med en glaskoppling vars planslipade anslutningsyta trycks mot kolonnens topp med hjälp av två gummiklädda fästansordningar av metall. Tillslutningen skall vara helt tät mot anbringt tryck av kväve eller luft.

Kiselgel: Finhet 200 eller däröver. Skall aktiveras sju timmar i torkugn vid 170 °C före användning och placeras i exsickator för avkylning.

n-pentan: Renhetsgrad minst 95 %, utan aromatiska beståndsdelar.

Metod

Kromatografkolonnen fylls med den förut aktiverade kiselgelen till ca 10 cm från den översta glaskulan genom att kolonnens innehåll packas noggrant med en vibrator så att inga tomrum uppstår. En propp av glasull placeras därefter i toppen av kiselkolonnen.

Kiselgelen fuktas med 180 ml *n*-pentan och luft eller kväve anbringas ovanifrån under tryck till dess att vätskans yta når toppen av kiselgelen.

Trycket inuti kolonnen lättas försiktigt och ca 3,6 g (exakt vikt) av provet upplöst i 10 ml *n*-pentan hålls över denna. Därefter sköljs bägaren ur med ytterligare 10 ml *n*-pentan som även detta hålls över kolonnen.

Trycket ökas gradvis så att vätskan droppar ut från kapillärröret i botten av kolonnen med en hastighet av ca 1 ml/min. Vätskan samlas upp i en 500 ml kolv.

När nivån på den vätska som innehåller det ämne som skall avskiljas sjunker till samma nivå som ytan av kiselgelen lättas trycket försiktigt igen och 230 ml *n*-pentan tillsätts. Trycket ökas igen omedelbart och vätskenivån bringas ned till kiselgelens yta samtidigt som eluanten samlas upp i samma kolv som förut.

Den uppsamlade fraktionen reduceras till en liten volym genom indunstning i vakuumugn vid 35 °C eller en vakuumrotationsindunstare eller liknande apparat, varefter den överförs utan spill till en tarerad bägare med hjälp av ytterligare *n*-pentan som lösningsmedel.

Bägarens innehåll indunstat i en vakuumugn till konstant vikt (*V*).

Andelen icke-aromatiska kolväten uttryckt i viktprocent (*A*) erhålls genom följande formel:

$$A = \frac{V}{V_1} \times 100$$

där V_1 är provets vikt.

Avvikelsen från 100 är andelen aromatiska kolväten som absorberats av kiselgelen.

Metodens noggrannhet

Repeterbarhet: $\pm 0, 2$ %.

Reproducerbarhet: $\pm 0, 5$ %.

Kromatografkolonn

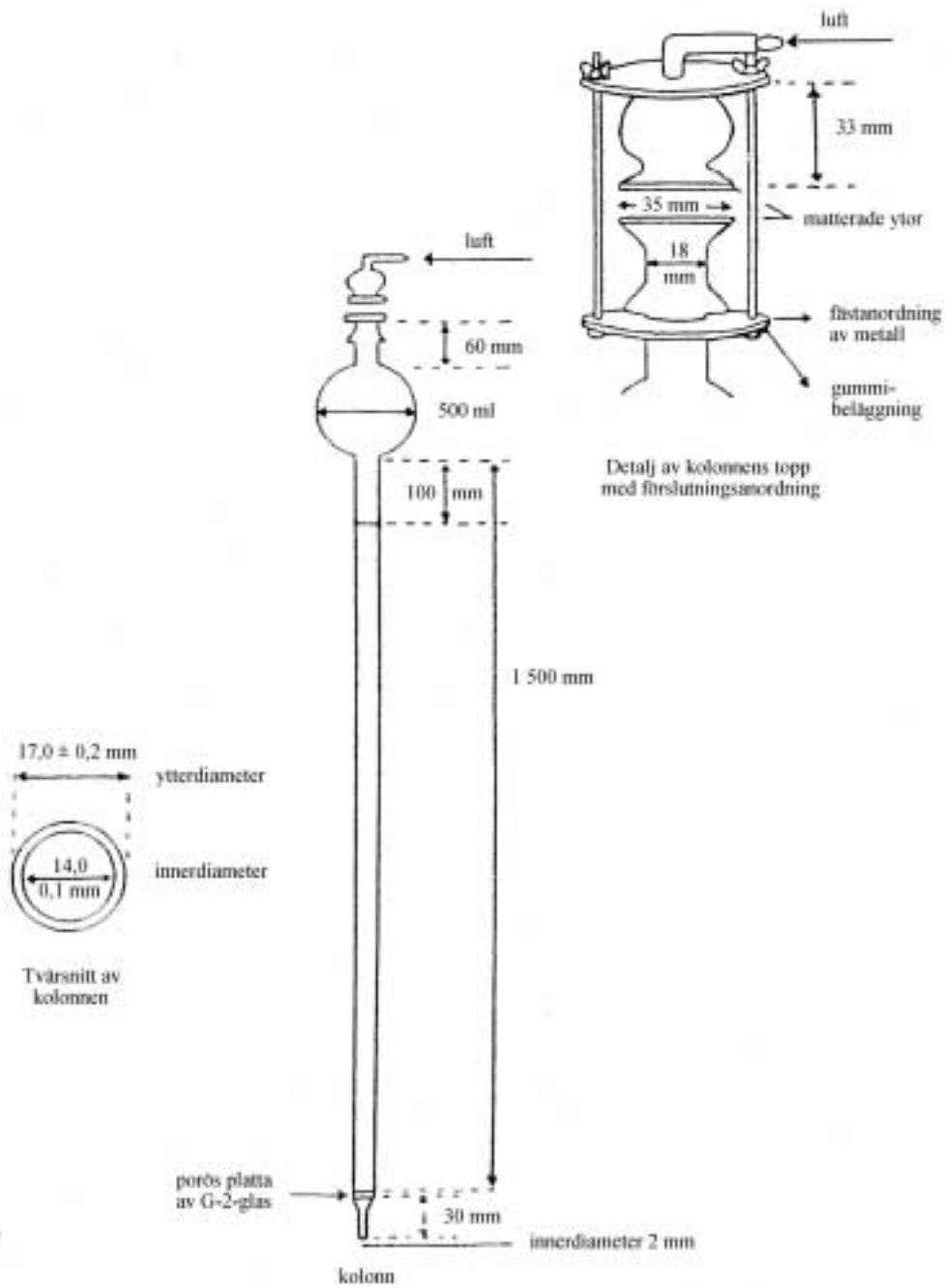

BILAGA B

METOD FÖR BESTÄMNING AV STELNINGSPUNKTEN FÖR NAFTALEN

Ca 100 g naftalen smälts under konstant omrörning ned i en porslinsdegel rymmande ca 100 cm³. Ca 40 cm³ av den smälta massan hålls i en förvärmad "Shukoff"-kolv så att den blir fylld till tre fjärdedelar. En termometer, graderad i tiondels grader, förs in genom en korkpropp så att kvicksilverkulan befinner sig mitt i den flytande massan. När temperaturen nästan har sjunkit till naftalenets stelningpunkt (ca 83 °C) framkallas stelning genom oavbruten omskakning. Så snart det börjar bildas kristaller stannar normalt kvicksilverpelaren och börjar sedan sjunka igen. Den temperatur vid vilken kvicksilvret stannar och blir stående en viss tid avläses. Denna temperatur anses som naftalenets stelningpunkt sedan korrigering skett med hänsyn till den del av kvicksilverpelaren som befinner sig utanför kolven.

Korrigeringen för en kvicksilvertermometer kan anses utgöra:

$$\frac{n(t-t')}{6000}$$

där "n" är antalet gradsteg på kvicksilverpelaren utanför kolven, "t" är avläst temperatur och "t'" medeltemperaturen hos den del av kvicksilverpelaren som är utanför kolven. "t'" kan bestämmas approximativt med en hjälptermometer vars kula placeras i höjd med mitten av den del av pelaren som är utanför kolven. En kapillärtermometer säkerställer mycket hög noggrannhet.

"Shukoff"-kolven, som är avbildad nedan, är en glasbehållare med dubbla väggar med lufttomt mellanrum:

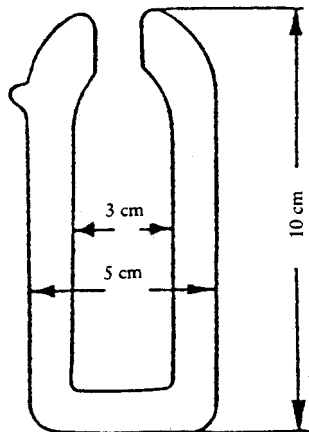

AVDELNING VI

PRODUKTER AV KEMISKA OCH NÄRSTÅENDE INDUSTRIER

Allmänna anmärkningar

Beträffande tolkningen av anmärkning 1, 2 och 3 hänvisas till de förklarande anmärkningarna till HS, avdelning VI, allmänna anvisningar.

KAPITEL 28

OORGANISKA KEMIKALIER; ORGANISKA OCH OORGANISKA FÖRENINGAR AV ÄDLA METALLER, AV SÄLLSYNTA JORDARTSMETALLER, AV RADIOAKTIVA GRUNDÄMNE OCH AV ISOTOPER

II. OORGANISKA SYROR OCH OORGANISKA SYREFÖRENINGAR AV ICKEMETALLER

2811 Andra oorganiska syror och andra oorganiska syreföreningar av ickemetaller

2811 19 10 Andra
till
2811 19 80 Dessa undernummer omfattar även de produkter som nämns i anmärkning 4 till detta kapitel.

III. HALOGEN- OCH SVAVELFÖRENINGAR AV ICKEMETALLER

2812 Halogenider och halogenidoxider av ickemetaller

2812 10 11 Av fosfor
till
2812 10 18 Se de förklarande anmärkningarna till HS, nr 2812, A 3 och B 4.

2812 10 91 Andra
till
2812 10 99 Förutom de produkter som nämns i de förklarande anmärkningarna till HS, nr 2812, A (med undantag av punkt 3) och B (med undantag av punkt 4) omfattar dessa undernummer telluriumtetraklorid (TeCl₄) som huvudsakligen används för patinering av silversaker.

IV. OORGANISKA BASER SAMT OXIDER, HYDROXIDER OCH PEROXIDER AV METALLER

Med peroxider förstås uteslutande en metalls föreningar med syre vars molekyl innehåller förbindelsen -O-O-, vilket är fallet med väteperoxid.

Oxider, hydroxider och peroxider av metaller som inte nämns i de tidigare numren eller undernumren i denna underavdelning klassificeras enligt undernr 2825 90 80.

2819 Kromoxider och kromhydroxider**2819 10 00 Kromtrioxid**

Se de förklarande anmärkningarna till HS, nr 2819, A 1.

2819 90 90 Andra

Detta undernummer omfattar de produkter som nämns i de förklarande anmärkningarna till HS, nr 2819, A 2 och B.

2825 Hydrazin och hydroxylamin samt oorganiska salter av dessa ämnen; andra oorganiska baser; andra metalloxider, metallhydroxider och metallperoxider**2825 70 00 Molybdenoxider och molybdenhydroxider**

Detta undernummer omfattar inte den tekniska molybdenoxid som framställs genom enkel rostning av molybdenitkoncentrat (undernr 2613 10 00).

V. METALLSALTER (INBEGRIPET PEROXOSALTER) AV OORGANISKA SYROR**2826 Fluorider; fluorosilikater, fluoroaluminater och andra fluorkomplexa salter****2826 19 00 Andra**

Förutom de produkter som nämns i de förklarande anmärkningarna till HS, nr 2826, A 4 till 9 omfattar detta undernummer följande:

1. Berylliumdifluorid (BeF_2), en produkt med glasigt utseende och med en täthet av ca 2 g/cm^3 och en smältpunkt av storleksordningen $800 \text{ }^\circ\text{C}$, mycket vattenlöslig. Den används som mellanprodukt inom berylliummetallurgin. Produkten utvinns genom kalcinering av ammoniumfluoroberyllat.
2. Basisk berylliumfluorid ($5\text{BeF}_2 \cdot 2\text{BeO}$), likaledes med glasigt utseende, vattenlöslig och med en något högre täthet (ca $2,3 \text{ g/cm}^3$).

2826 30 00 Natriumhexafluoroaluminat (syntetisk kryolit)

Se de förklarande anmärkningarna till HS, nr 2826, C 1.

2826 90 90 Andra

Se de förklarande anmärkningarna till HS, nr 2826, B 3 till 7 och C 2 till 5, med undantag av dikaliumhexafluorozirkonat, som anges särskilt i undernr 2826 90 10.

2833 Sulfater; alunarter; peroxosulfater (persulfater)**2833 29 30 Koboltsulfater; titansulfater**

Detta undernummer omfattar bl.a.:

1. Ditantrisulfat ($\text{Ti}_2(\text{SO}_4)_3$). I vattenfri form är detta ett grönt kristallint pulver som är olösligt i vatten men lösligt i utspädda syror, med vilka det bildar en purpurfärgad lösning. I hydratiserat tillstånd bildar det ett stabilt kristallint hydrat som är vattenlösligt. Det används som reduktionsmedel inom textilindustrin.
2. Titanoxidsulfat (titanylsulfat) ($\text{TiO}(\text{SO}_4)$). Detta kan föreligga i vattenfri form som ett vitt, hygroskopiskt pulver eller i en av de många hydratiserade former av vilka dihydratet är den mest stabila. Det används som betningsmedel vid färgning.
3. Titaniumbisulfat ($\text{Ti}(\text{SO}_4)_2$), som är ett vitt, synnerligen hygroskopiskt och instabilt pulver.

2835 Fosfinater (hypofosfiter), fosfonater (fosfiter) och fosfater; polyfosfater, även inte kemiskt definierade**2835 10 00 Fosfinater (hypofosfiter) och fosfonater (fosfiter)**

Se de förklarande anmärkningarna till HS, nr 2835, A och B.

2835 22 00 Fosfater

Se de förklarande anmärkningarna till HS, nr 2835, C, första stycket, I och andra stycket, 1 a, 2 a, b och c samt 3 till 8.

till**2835 29 90**

I dessa undernummer ingår inte preparat bestående av en blandning av olika fosfater (i allmänhet kapitel 31 eller undernr 3824 90 99).

2835 31 00 Polyfosfater

Se de förklarande anmärkningarna till HS, nr 2835, C, första stycket, II, III och IV och andra stycket, 1 b och 2 d till g.

och**2835 39 00****2835 39 00 Andra**

Detta undernummer omfattar bl.a.:

1. Tetraammoniumdifosfat (ammoniumpyrofosfat) $((\text{NH}_4)_4\text{P}_2\text{O}_7)$ och pentaammoniumtrifosfat $((\text{NH}_4)_5\text{P}_3\text{O}_{10})$.
2. Natriumpyrofosfater (natriumdifosfater): tetranatriumpyrofosfat (neutralt difosfat) $(\text{Na}_4\text{P}_2\text{O}_7)$, dinatriumdivätepyrofosfat (surt difosfat) $(\text{Na}_4\text{H}_2\text{P}_2\text{O}_7)$.
3. Natriummetafosfater (grundformel $(\text{NaPO}_3)_n$), av vilka det finns två: cyklotrifosfat och cyklotetrafosfat.
4. Andra natriumpolyfosfater med hög polymerisationsgrad. Bland dessa ingår en produkt som felaktigt betecknas natriumhexametafosfat, också kallad Grahamssalt, som är en blandning med polymerer $((\text{NaPO}_3)_n)$ med en polymerisationsgrad mellan 30 och 90.

Undernumret omfattar också ammoniumpolyfosfater med högre polymerisationsgrad, även sammansatta av homologa rader av polymerer (eventuellt under beteckningen ammoniummetafosfater). Detta är t.ex. fallet med Kurrolammoniumsalt (inte att förväxlas med Kurrolsalt, som är ett natriummetafosfat), en kedjepolymer med hög genomsnittlig polymerisationsgrad (från flera tusen till tiotusentals enheter). Det är ett vitt, kristallint pulver som inte är särskilt vattenlösligt och huvudsakligen används som brandskyddsmedel.

2840 Borater; peroxoborater (perborater)**2840 19 90 Andra**

Detta undernummer omfattar även kristalliserat dinatriumtetraborat (med $10\text{H}_2\text{O}$).

2840 20 10 Natriumborater, vattenfria

Detta undernummer omfattar även natriumpentaborat och natriummetaborat.

2841 Salter av metalloxosyror och metallperoxosyror**2841 69 00 Andra**

Manganiter är salter av mangansyra (H_2MnO_3). De är nästan olösliga i vatten och hydrolyseras lätt.

Detta undernummer omfattar även kopparmanganit (CuMnO_3), som används i gasmasker för att oxidera kolmonoxid till koldioxid, samt kopparbivätemanganit ($\text{Cu}(\text{HMnO}_3)_2$), som är ännu mera effektivt.

Förutom de manganater som nämns i de förklarande anmärkningarna till HS, nr 2841, 3 a omfattar detta undernummer även manganater i vilket manganet är femvärdigt, t.ex. $\text{Na}_3\text{MnO}_4 \cdot 10\text{H}_2\text{O}$.

2842 **Andra salter av oorganiska syror eller peroxosyror (inbegripet aluminiumsilikater, även inte kemiskt definierade), andra än azider**

2842 10 00 **Dubbelsilikater och komplexa silikater, inbegripet aluminiumsilikater, även inte kemiskt definierade**

Se de förklarande anmärkningarna till HS, nr 2842, II, andra stycket, K.

2842 90 10 **Salter, dubbelsalter och komplexa salter av selenosyror eller tellursyror**

Förutom de produkter som nämns i de förklarande anmärkningarna till HS, nr 2842, I B och C och II, andra stycket, D och E, och de selenulfider, selenosulfater och tiotellurater som nämns i II, andra stycket, C 3 omfattar detta undernummer bl.a.:

1. Kvicksilverselepid (HgSe) och indiumselepid (InSe), som används som halvledare.
2. Blytellurid (PbTe) i mycket rent tillstånd, som används till transistorer, termoelement, kvicksilvergaslampor och liknande.

VI. DIVERSE

2844 **Radioaktiva kemiska grundämnen och radioaktiva isotoper (inbegripet klyvbara och fertila kemiska grundämnen och isotoper) samt föreningar av sådana grundämnen och isotoper; blandningar och återstoder innehållande dessa produkter**

Se anmärkning 6 till detta kapitel.

2844 10 10 till **Naturligt uran och föreningar av naturligt uran; legeringar, dispersioner (inbegripet kermeter), keramiska produkter**
2844 10 90 **samt blandningar, innehållande naturligt uran eller föreningar av naturligt uran**

Se de förklarande anmärkningarna till HS, nr 2844, IV A 1, B 1 och C 1 till 3.

2844 20 25 till **Uran anrikt på U 235 och föreningar av sådant uran; plutonium och plutoniumföreningar; legeringar, dispersioner**
2844 20 99 **(inbegripet kermeter), keramiska produkter samt blandningar, innehållande uran anrikt på U 235, plutonium eller föreningar av dessa produkter**

Uran anrikt på isotop 235 förekommer i handeln under beteckningarna "svagt anrikt uran" (innehållande upp till ca 20 % U 235) och "starkt anrikt uran" (innehållande mer än 20 % U 235).

För plutonium och dess föreningar hänvisas till de förklarande anmärkningarna till HS, nr 2844, IV A 3, B 2, C 1 och 3.

2844 30 11 och **Uran utarmat på U 235; legeringar, dispersioner (inbegripet kermeter), keramiska produkter samt blandningar,**
2844 30 19 **innehållande uran utarmat på U 235 eller föreningar av sådant uran**

Uran utarmat på U 235 är en biprodukt från framställningen av uran anrikt på U 235. På grund av dess mycket lägre pris och de stora disponibla mängderna ersätter det naturligt uran, särskilt som fertilt material, som strålskyddsskärm, som tungmetall vid tillverkning av svänghjul eller vid beredning av absorberande sammansättningar (getters) som används vid rening av vissa gaser.

2844 30 51 till **Torium; legeringar, dispersioner (inbegripet kermeter), keramiska produkter samt blandningar, innehållande torium**
2844 30 69 **eller toriumföreningar**

Se de förklarande anmärkningarna till HS, nr 2844, IV, särskilt A 2 och B 3.

2844 30 91 och **Föreningar av uran utarmat på U 235 eller av torium, även blandade med varandra**
2844 30 99

Se de förklarande anmärkningarna till HS, nr 2844, IV B 1 och 3.

2844 40 10 till 2844 40 80 **Radioaktiva grundämnen, isotoper och föreningar som inte omfattas av nr 2844 10, 2844 20 eller 2844 30; legeringar, dispersioner (inbegripet kermeter), keramiska produkter samt blandningar, innehållande dessa grundämnen, isotoper eller föreningar; radioaktiva återstoder**

För definition av begreppet "isotoper" hänvisas till anmärkning 6 sista meningen till detta kapitel och de förklarande anmärkningarna till HS, nr 2844, I.

För övriga produkter som nämns i detta undernummer hänvisas till de förklarande anmärkningarna till HS, nr 2844, III.

2844 50 00 **Förbrukade (bestrålade) bränsleelement till kärnreaktorer (Euratom)**

Se de förklarande anmärkningarna till HS, nr 2844, IV C 4.

2845 **Isotoper som inte omfattas av nr 2844; oorganiska och organiska föreningar av sådana isotoper, även inte kemiskt definierade**

För definition av begreppet "isotoper" hänvisas till anmärkning 6 sista meningen till detta kapitel och de förklarande anmärkningarna till HS, nr 2844, I.

2845 10 00 **Tungt vatten (deuteriumoxid) (Euratom)**

Detta undernummer omfattar tungt vatten (eller deuteriumoxid) som ser ut som vanligt vatten och har samma kemiska egenskaper. Dess fysiska egenskaper är däremot något annorlunda. Tungt vatten används som deuteriumkälla och i kärnreaktorer används det som en moderator för de neutroner som medverkar till klyvningen av uraniumatomerna.

2845 90 10 **Deuterium och föreningar av deuterium; väte och föreningar av väte anrikade på deuterium; blandningar och lösningar innehållande dessa produkter (Euratom)**

Se de förklarande anmärkningarna till HS, nr 2845, tredje stycket, 1 och 3.

Detta undernummer omfattar även andra hydrerade organiska och oorganiska föreningar i vilka vätet helt eller delvis har ersatts av deuterium. De viktigaste är litiumdeuterid, deuteriumanrikade ämnen som ammoniak, svavelväte, benzen, bifenyl och trifenyler. Dessa produkter används inom kärnindustrin som neutronmoderatorer, som mellanprodukter vid framställningen av tungt vatten eller vid studium av den termonukleära fusionsreaktionen. Dessa föreningar är också mycket använda vid organisk analys och syntes.

2845 90 90 **Andra**

Detta undernummer omfattar följande isotoper och föreningar:

1. Kol 13, litium 6, litium 7 och föreningar av dessa.
2. Bor 10, bor 11, kväve 15, syre 18 och föreningar av dessa (t.ex. $^{10}\text{B}_2\text{O}_3$, $^{10}\text{B}_4\text{C}$, $^{15}\text{NH}_3$, $^{18}\text{H}_2\text{O}$).

Dessa används inom den vetenskapliga forskningen och kärnindustrin.

2846 **Oorganiska och organiska föreningar av sällsynta jordartsmetaller, yttrium eller skandium eller av blandningar av dessa metaller**

2846 10 00 **Ceriumföreningar**

Se de förklarande anmärkningarna till HS, nr 2846, tredje stycket, 1.

2846 90 00 **Andra slag**

Detta undernummer omfattar även föreningar av metaller av sällsynta jordartsmetaller, så kallade lantanidföreningar (eftersom lantan är grundelementet i dessa ämnen), som omfattar oxider av europium, gadolinium, samarium och terbium (terbit), som används som neutronabsorbatorer i styr- eller säkerhetsstavar i kärnreaktorer och i bildrör till färg-TV-apparater.

Se också de förklarande anmärkningarna till HS, nr 2846, tredje stycket, 2.

KAPITEL 29

ORGANISKA KEMIKALIER

Allmänna anmärkningar

Förkortningen (INN) (International non-proprietary name) som införts efter en benämning i Kombinerade nomenklaturen och de förklarande anmärkningarna till denna innebär att benämningen ingår i förteckningen över internationella generiska benämningar som fastställts för farmaceutiska ämnen av Världshälsoorganisationen.

Förkortningen (INNM) (International non-proprietary name (modified)) innebär att benämningen godtagits av Världshälsoorganisationen som en modifierad internationell generisk benämning.

Förkortningen (ISO) (International Organization for Standardization) innebär att benämningen ingår i rekommendation R 1750 från Internationella standardiseringsorganisationen om "common names for pest control chemicals and plant growth regulators".

Ett kondenserat system är ett system i vilket det ingår minst två ringar som har endast en bindning och endast två atomer gemensamt.

Anmärkning 1 a)

Se de förklarande anmärkningarna till HS, kapitel 29, allmänna anvisningar, A, de fyra första styckena. Detta kapitel omfattar bl.a.:

1. Antracen med en renhetsgrad av minst 90 viktprocent (undernr 2902 90 10).
2. Benzen med en renhetsgrad av minst 95 viktprocent (undernr 2902 20 00).
3. Naftalen med en stelningpunkt på lägst 79,4 °C (undernr 2902 90 10).
4. Toluen (toluol) med en renhetsgrad av minst 95 viktprocent (undernr 2902 30 00).
5. Xylener (xyloler) med en xylenhalt av minst 95 viktprocent (alla isomerer sammantagna) (undernr 2902 41 00 till 2902 44 00).
6. Etan och andra mättade acykliska kolväten (med undantag av metan och propan) i form av isolerade isomerer med en renhetsgrad av minst 95 volymprocent för gasformiga produkter⁽¹⁾ och 95 viktprocent för icke-gasformiga produkter (undernr 2901 10 10 eller 2901 10 90).
7. Etylen med en renhetsgrad av minst 95 volymprocent (undernr 2901 21).
8. Propen med en renhetsgrad av minst 90 volymprocent (undernr 2901 22).
9. Fettalkoholer med en renhetsgrad av minst 90 viktprocent beräknad på den vattenfria produkten och innehållande sex eller flera kolatomer (undernr 2905 16, 2905 17 00 eller 2905 29 90).
10. Kresoler (isolerade eller blandade isomerer) med en samlad kresolhalt av minst 95 viktprocent (undernr 2907 12 00).
11. Fenol med en renhetsgrad av minst 90 viktprocent (undernr 2907 11 00).
12. Xylenoler (isolerade eller blandade isomerer) med en samlad xylenolhalt av minst 95 viktprocent (undernr 2907 14 00).
13. Fettsyror (med undantag av oljesyra) med en renhetsgrad av minst 90 viktprocent beräknad på den vattenfria produkten och innehållande sex eller flera kolatomer (nr 2915 och 2916).
14. Oljesyra med en renhetsgrad av minst 85 viktprocent beräknad på den vattenfria produkten (undernr 2916 15 00).
15. Pyridin med en renhetsgrad av minst 95 viktprocent (undernr 2933 31 00).
16. Metylpyridin (pikolin), 5-etyl-2-metylpyridin (5-etyl-2-pikolin) och 2-vinylpyridin med en renhetsgrad av minst 90 viktprocent (undernr 2933 39 99).
17. Kinolin med en renhetsgrad av minst 95 viktprocent beräknad på den vattenfria produkten (bestämd genom gaskromatografi) (undernr 2933 49 90).
18. 1,2-dihydro-2,2,4-trimetylkinolin med en renhetsgrad överstigande 85 viktprocent beräknad på den vattenfria produkten (undernr 2933 49 90).
19. Akridin med en renhetsgrad av minst 95 viktprocent beräknad på den vattenfria produkten (bestämd genom gaskromatografi) (undernr 2933 99 90).
20. Derivaterna av fettsyror och fettalkoholerna i punkt 9, 13 och 14 (t.ex. salter, estrar (med undantag av glycerinestrar), aminer, amider, nitriler) förutsatt att de uppfyller de villkor som fastställts för motsvarande fettsyror och -alkoholer.

⁽¹⁾ Det gasformiga tillståndet konstateras vid 15 °C och ett tryck av 1 013 mbar.

- Anmärkning 1 b)** Se de förklarande anmärkningarna till HS, kapitel 29, allmänna anvisningar, A, sista stycket.
- Anmärkning 1 d)** Med vattenlösningar förstås endast verkliga vattenlösningar även om ämnet, på grund av otillräcklig vattenmängd, endast är delvis upplöst.
- Anmärkning 1 f)** Beträffande tillsättningen av ett stabiliseringsmedel, damningshindrande medel, färgämne eller luktämnen hänvisas till de förklarande anmärkningarna till HS, kapitel 29, allmänna anvisningar, A, näst sista stycket.
- Anmärkning 1 g)** Beträffande tillsättningen av ett stabiliseringsmedel, damningshindrande medel, färgämne eller luktämnen hänvisas till de förklarande anmärkningarna till HS, kapitel 29, allmänna anvisningar, A, näst sista stycket.
- Anmärkning 5** Bestämmelserna i denna anmärkning gäller endast klassificeringen av de berörda produkterna enligt tulltaxenummer (se de förklarande anmärkningarna till HS, kapitel 29, allmänna anvisningar, G).
För klassificering enligt varunummer inom ett tulltaxenummer används bestämmelserna i anmärkning 1 till undernummer i detta kapitel.

I. KOLVÄTEN SAMT HALOGEN-, SULFO-, NITRO- OCH NITROSODERIVAT AV KOLVÄTEN

2902 Cykliska kolväten

2902 19 30 Azulen och alkylderivat av azulen

Detta undernummer omfattar azulen (bicyklo[5,3,0]dekapentaen) och alkylderivat av detta, t.ex. kamazulen (7-etyl-1,4-dimetylazulen), guajazulen (7-isopropyl-1,4-dimetylazulen), vetiverazulen (2isopropyl-4,8-dimetylazulen).

2902 90 10 Naftalen (naftalin) och antracen

Se de förklarande anmärkningarna till HS, nr 2902, C III a och c.

2902 90 30 Bifenyl och terfenyler

Se de förklarande anmärkningarna till HS, nr 2902, C II a och d.

2903 Halogenderivat av kolväten

2903 30 80 Fluorider och jodider

Detta undernummer omfattar bl.a. 1,1-difluoretan, koltetrafluorid (tetrafluorometan), tetrafluoretylen, trifluoroetylen och trifluorometan.

2903 51 00 1,2,3, 4,5,6-Hexaklorcyklohexan

Detta undernummer omfattar lindan (ISO). Lindan är gammaisomeren av hexaklorcyklohexan (HCH) med en renhetsgrad av minst 99 %. Endast denna gammaisomer av HCH har insektsbekämpande egenskaper. Lindan används inom jordbruket och för behandling av trä.

II. ALKOHOLER SAMT HALOGEN-, SULFO-, NITRO- OCH NITROSODERIVAT AV ALKOHOLER

2905 Acykliska alkoholer samt halogen-, sulfo-, nitro- och nitrosoderivat av sådana alkoholer

2905 14 90 Andra

Detta undernummer omfattar endast följande alkoholer: sek-butylalkohol (butan-2-ol) och isobutylalkohol (2-metylpropan-1-ol).

2905 15 00 Pentanol (amylalkohol) och pentanolisomerer

Detta undernummer omfattar endast följande alkoholer: *n*-amylalkohol (pentan-1-ol), sek-amylalkohol (pentan-2-ol), tert-amylalkohol (2-metylbutan-2-ol, amylenhydrat), isoamylalkohol (3-metylbutan-1-ol), sek-isamylalkohol (3-metylbutan-2-ol), 2-metylbutan-1-ol, neopentylalkohol (neoamyl, 2,2dimetylpropan-1-ol), pentan-3-ol.

2905 44 11
till
2905 44 99

D-glucitol (sorbitol)

Dessa undernummer omfattar endast D-glucitol (sorbitol) som uppfyller bestämmelserna i anmärkning 1 till detta kapitel. De typer av D-glucitol (sorbitol) som inte uppfyller dessa bestämmelser klassificeras enligt undernr 3824 60 11 till 3824 60 99.

2906

Cykliska alkoholer samt halogen-, sulfo-, nitro- och nitrosoderivat av sådana alkoholer

2906 11 00

Mentol

Detta undernummer omfattar endast (-)-paramentol-3 ((-)-trans-1,2-cis-1,5-isopropyl-2-metyl-5cyklohexanol), (±)-paramentol-3 och (+)-paramentol-3.

Undernumret omfattar inte neomentol, isomentol och neoisomentol (undernr 2906 19 00).

VI. FÖRENINGAR MED KETON- ELLER KINONFUNKTION

2914

Ketoner och kinoner, även med annan syrefunktion, samt halogen-, sulfo-, nitro- och nitrosoderivat av sådana föreningar

2914 50 00

Ketonfenoler och ketoner med annan syrefunktion

Med "annan syrefunktion" i detta undernummer förstås de syrefunktioner som nämns i de föregående numren i detta kapitel, med undantag av alkohol-, aldehyd- och fenolfunktionerna.

2914 61 00
till
2914 69 90

Kinoner

Dessa undernummer omfattar de produkter som nämns i de förklarande anmärkningarna till HS, nr 2914, E och F. Begreppet "kinoner" i dessa undernummer skall förstås i stora drag, dvs. "kinoner, även med annan syrefunktion". De omfattar därför kinoner med annan syrefunktion (med undantag av kinonfunktionen), kinonalkoholer, kinonfenoler, kinonaldehyder och kinoner med annan syrefunktion (med undantag av ovanstående).

VII. KARBOXYLSYROR OCH DERAS ANHYDRIDER, HALOGENIDER, PEROXIDER OCH PEROXISYROR SAMT HALOGEN-, SULFO-, NITRO- OCH NITROSODERIVAT AV SÅDANA FÖRENINGAR

2915

Mättade acykliska monokarboxylsyror samt deras anhydrider, halogenider, peroxider och peroxisyror; halogen-, sulfo-, nitro- och nitrosoderivat av sådana föreningar

Beträffande renhetsgraden för fettsyror och derivat av dessa hänvisas till de förklarande anmärkningarna till detta kapitel, allmänna anvisningar, anmärkning 1 a, punkt 13 och 20.

2916

Omättade acykliska monokarboxylsyror, cykliska monokarboxylsyror samt deras anhydrider, halogenider, peroxider och peroxisyror; halogen-, sulfo-, nitro- och nitrosoderivat av sådana föreningar

Beträffande renhetsgraden för fettsyror och derivat av dessa hänvisas till de förklarande anmärkningarna till detta kapitel, allmänna anmärkningar, anmärkning 1 a, punkt 13, 14 och 20.

VIII. ESTRAR AV OORGANISKA SYROR AV ICKE-METALLER OCH DERAS SALTER SAMT HALOGEN-, SULFO-, NITRO- OCH NITROSODERIVAT AV SÅDANA FÖRENINGAR

2919 00

Estrar av fosforsyra och deras salter, inbegripet laktofosfater; halogen-, sulfo-, nitro- och nitrosoderivat av sådana föreningar

2919 00 10

Tributylfosfater, trifenylfosfat, tritolylfosfater, trixylylfosfater och tris-(2-kloretyl) fosfat

Se de förklarande anmärkningarna till HS, nr 2919, andra stycket, 3 till 6.

Det finns endast två tributylfosfater, nämligen tri-*n* — butylfosfat och triisobutylfosfat och endast tre tritolylfosfater och trixylylfosfater, nämligen orto-, meta- och para-isomerer.

2919 00 90**Andra**

Se de förklarande anmärkningarna till HS, nr 2919, andra stycket 1, 2, 7 och 8.

Detta undernummer omfattar α - och β -glycerofosforsyra och salter av dessa, nämligen α - och β -glycerofosforfosfat samt tris(2-metoxifenyl)fosfat (guajakolfosfat).

IX. FÖRENINGAR MED KVÄVEFUNKTION**2921****Föreningar med aminofunktion****2921 42 90****Andra**

Se de förklarande anmärkningarna till HS, undernr 2921 42 till 2921 49.

2921 43 00**Toluidiner och derivat av toluidiner; salter av dessa föreningar**

Se de förklarande anmärkningarna till HS, undernr 2921 42 till 2921 49.

2921 44 00**Difenylamin och derivat av difenylamin; salter av dessa föreningar**

Se de förklarande anmärkningarna till HS, undernr 2921 42 till 2921 49.

2921 45 00**1-Naftylamin (α -naftylamin), 2-naftylamin (β -naftylamin) och derivat av dessa aminer; salter av dessa föreningar**

Se de förklarande anmärkningarna till HS, undernr 2921 42 till 2921 49.

2921 49 10**Xylidiner och derivat av xylidiner; salter av dessa föreningar**

Se de förklarande anmärkningarna till HS, undernr 2921 42 till 2921 49.

2923**Kvaternära ammoniumsalter och ammoniumhydroxider; lecitiner och andra fosfoaminolipider, även inte kemiskt definierade****2923 20 00****Lecitiner och andra fosfoaminolipider**

Se de förklarande anmärkningarna till HS, nr 2923, fjärde stycket, 2.

De andra fosfoaminolipiderna enligt detta undernummer är lecitinliknande estrar (fosfatider). Dessa omfattar bl.a. cefalin, vars kvävehaltiga organiska baser är kolamin och serin samt sfingomyelin, vars kvävehaltiga baser är kolin och sfingosin.

2925**Föreningar med karboximidfunktion (inbegripet sackarin och dess salter) och föreningar med iminofunktion****2925 11 00****Sackarin och salter av sackarin**

Se de förklarande anmärkningarna till HS, nr 2925, A, första stycket, 1.

X. METALLORGANISKA FÖRENINGAR OCH ORGANISKA FÖRENINGAR AV ICKEMETALLER, HETEROCYKLISKA FÖRENINGAR, NUKLEINSYROR OCH SALTER AV NUKLEINSYROR SAMT SULFONAMIDER**2930****Svavelorganiska föreningar**

Svavelorganiska föreningar enligt definitionen i anmärkning 6 till detta kapitel klassificeras enligt detta nummer oavsett om de innehåller andra ickemetaller eller metaller som är direkt förbundna med kolatomer.

2932**Heterocykliska föreningar med enbart syre som heteroatom(er)**

2932 29 10
till
2932 29 80

Andra laktoner

Se de förklarande anmärkningarna till HS, undernr 2932 29.

Se också de förklarande anmärkningarna till HS, nr 2932, B d till v.

2933

Heterocykliska föreningar med enbart kväve som heteroatom(er)

2933 11 10
och
2933 11 90

Fenazon (antipyryn) och derivat av fenazon

Se de förklarande anmärkningarna till HS, undernr 2933 11, 2933 21 och 2933 52.

2933 21 00

Hydantoin och derivat av hydantoin

Se de förklarande anmärkningarna till HS, undernr 2933 11, 2933 21 och 2933 52.

2933 52 00

Malonylkarbamid (barbitursyra) och salter av malonylkarbamid

Se de förklarande anmärkningarna till HS, undernr 2933 11, 2933 21 och 2933 52.

2933 54 00

Andra derivat av malonylurea (barbitursyra); salter av dessa föreningar

Se de förklarande anmärkningarna till HS, undernr 2933 11, 2933 21 och 2933 52.

2933 79 00

Andra

Se de förklarande anmärkningarna till HS, undernr 2933 79.

Se också de förklarande anmärkningarna till HS, nr 2933, G 2 till 7.

XI. PROVITAMINER, VITAMINER OCH HORMONER

2936

Provitaminer och vitaminer, naturliga eller syntetiskt reproducerade (inbegripet naturliga koncentrat), sådana derivat av provitaminer eller vitaminer som används främst som vitaminer samt blandningar av dessa ämnen med varandra, även i lösning

Produkterna enligt detta nummer kan vara

— stabiliserade med olja,

— stabiliserade med hjälp av ett överdrag, t.ex. gelatin, vax, fetter, gummi av olika slag eller cellulosaderivat i form av mikrokapslar,

— adsorberade på kiseldioxid.

Klassificeringen enligt detta nummer påverkas inte av tillsatsen av mjukningsmedel eller klumpförebyggande medel.

Adsorbat på jonbytare omfattas däremot inte av detta nummer utan klassificeras efter sin sammansättning och användning.

2937

Hormoner, prostaglandiner, tromboxaner och leukotriener, naturliga eller syntetiskt reproducerade; derivat och strukturellt analoga ämnen därav, inbegripet kedjemodifierade polypeptider, använda främst som hormoner

Beträffande definitionen av uttrycket "hormoner" och av begreppen "använda främst som hormoner" hänvisas till anmärkning 8 till detta kapitel.

Detta nummer omfattar endast produkter som uppfyller villkoren i de förklarande anmärkningarna till HS, nr 2937, första stycket, I till VI samt andra stycket.

2937 11 00

Somatotropin, samt derivat och strukturella analoger av somatotropin

Se de förklarande anmärkningarna till HS, nr 2937, lista över produkter som skall klassificeras enligt nr 2937, A 1.

2937 12 00

Insulin och salter av insulin

Se de förklarande anmärkningarna till HS, nr 2937, lista över produkter som skall klassificeras enligt nr 2937, A 2.

2937 19 00

Andra

Se de förklarande anmärkningarna till HS, nr 2937, lista över produkter som skall klassificeras enligt nr 2937, A 3 till 19.

2937 21 00
till
2937 29 00

Binjurebarkhormoner samt derivat och strukturella analoger av binjurebarkhormoner

Se de förklarande anmärkningarna till HS, nr 2937, lista över produkter som skall klassificeras enligt nr 2937, B.

Se också i de förklarande anmärkningarna till HS, nr 2937, "Förteckning över använda steroider främst på grund av sin hormonfunktion" beträffande de produkter som har beteckningen "kortikosteroid".

2937 21 00

Kortison, hydrokortison, prednison (dehydrokortison) och prednisolon (dehydrohydrokortison)

Se de förklarande anmärkningarna till HS, nr 2937, lista över produkter som skall klassificeras enligt nr 2937, B 1 a till d.

2937 22 00

Halogenerade derivat av binjurebarkhormoner

Se de förklarande anmärkningarna till HS, nr 2937, lista över produkter som skall klassificeras enligt nr 2937, B 2.

2937 23 00

Östrogener och progestogener

Se de förklarande anmärkningarna till HS, nr 2937, lista över produkter som skall klassificeras enligt nr 2937, B 3.

Se också i de förklarande anmärkningarna till HS, nr 2937, "Förteckning över steroider" beträffande de produkter som har beteckningen "östrogen" eller "progestogen".

2937 29 00

Andra

Se de förklarande anmärkningarna till HS, nr 2937, lista över produkter som skall klassificeras enligt nr 2937, B 1 e och f och B 4.

2937 31 00
och
2937 39 00

Katekolaminhormoner samt derivat och strukturella analoger av katekolaminhormoner

Se de förklarande anmärkningarna till HS, nr 2937, lista över produkter som skall klassificeras enligt nr 2937, C.

2937 40 00

Aminosyrederivat

Se de förklarande anmärkningarna till HS, nr 2937, lista över produkter som skall klassificeras enligt nr 2937, D.

2937 50 00

Prostaglandiner, tromboxaner och leukotriener samt derivat och strukturella analoger av sådana ämnen

Se de förklarande anmärkningarna till HS, nr 2937, lista över produkter som skall klassificeras enligt nr 2937, E.

2937 90 00

Andra

Se de förklarande anmärkningarna till HS, nr 2937, lista över produkter som skall klassificeras enligt nr 2937, F.

XII. GLYKOSIDER OCH VÄXTALKALOIDER, NATURLIGA ELLER SYNTETISKT REPRODUCERADE, SAMT SALTER, ETRAR, ESTRAR OCH ANDRA DERIVAT AV SÅDANA ÄMNEN

2938

Glykosider, naturliga eller syntetiskt reproducerade, samt salter, etrar, estrar och andra derivat av glykosider

Glykosider enligt detta nummer består av en sockerdel och en icke-sockerdel (aglykon). Dessa delar är bundna till varandra via sockrets anomeriska kolatom. Följaktligen anses inte sådana produkter som vaccinin och hamamelitannin enligt nr 2940 vara glykosider.

De vanligaste naturligt förekommande glykosiderna är O-glykosider. Det finns dock även naturligt förekommande N-glykosider, S-glykosider och C-glykosider, i vilka sockrets anomeriska kol är bundet till aglykonen via en kväveatom, svavelatom eller kolatom (t.ex. sinigrin, aloin, scoparin).

Följande produkter omfattas inte av detta nummer:

- Nokleosider och nukleotider enligt nr 2934 (se de förklarande anmärkningarna till HS, nr 2934, tredje stycket, D 6).
- Alkaloider enligt nr 2939 (t.ex. tomatin).
- Antibiotika enligt nr 2941 (t.ex. toyocamicin).

2938 90 10**Digitalisglykosider**

Förutom de föreningar som nämns i de förklarande anmärkningarna till HS, nr 2938, tredje stycket, 2, omfattar detta undernummer bl.a.:

- Acetyldigitoxin, acetyldigoxin, acetylgitoxin.
- Deacetyllanatosid A, B och D.
- Digifolein, diginatin, diginin, digipurpurin, *Digitalinum verum* och *germanicum*.
- Gitalin, gitaloxin, gitonin, gitoxin, glukoverodoxin.
- Lanafolein, lanatosid A, B, C och D.
- Tigonin, verodoxin.

2938 90 90**Andra**

Detta undernummer omfattar de föreningar som nämns i de förklarande anmärkningarna till HS, nr 2938, tredje stycket, 4 till 9 och de två sista styckena.

2939**Växtalkaloider, naturliga eller syntetiskt reproducerade, samt salter, etrar, estrar och andra derivat av växtalkaloider****2939 69 00****Andra**

Detta undernummer omfattar följande alkaloider ur rågmjöldryga: Ergotaminin, ergosin och ergosinin; ergokristin och ergokristinin; ergokryptin och ergokryptinin; ergokornin och ergokorninin, ergobasin och ergobasinin samt derivat av dessa, t.ex. dihydroergotamin, dihydroergotoxin, metylergobasin.

XIII. ANDRA ORGANISKA FÖRENINGAR**2941****Antibiotika****2941 10 10
till
2941 10 90****Penicilliner samt penicillinderivat med penicillinsyrastruktur; salter av dessa ämnen**

Se de förklarande anmärkningarna till HS, undernr 2941 10.

Exempel på penicillin är bl.a. benzylpenicillinnatrium (fenacetylpenint natrium), amylpenicillinnatrium (*n*-karboxyhexenylpenint natrium), biosyntetiska penicilliner och depåpenicilliner, t.ex. prokainpenicillin och benzatindipenicillin.

**2941 20 30
och
2941 20 80****Streptomyciner och streptomycinderivat; salter av dessa ämnen**

Förutom streptomycin omfattar dessa undernummer dihydrostreptomycin, mannosidostreptomycin och salter av samtliga dessa produkter, t.ex. sulfater och pantotenater.

2941 30 00**Tetracykliner och tetracyklinderivat; salter av dessa ämnen**

Detta undernummer omfattar bl.a. klortetracyklin, oxitetracyklin och tetracyklinhydroklorid.

2941 50 00**Erytromycin och erytromycinderivat; salter av dessa ämnen**

Erytromycinsalter omfattar bl.a. hydroklorid, sulfat, citrat, palmitat, stearat och glukohexononat. Med syraklorider bildar erytromycin motsvarande estrar och med syraanhydrider bildar det monoestrar, t.ex. glutarat, maleat och ftalat.

KAPITEL 30

FARMACEUTISKA PRODUKTER

Allmänna anmärkningar

Beskrivningen av en produkt som ett medikament i gemenskapslagstiftningen (med undantag av beskrivningar som särskilt berör klassificeringen i Kombinerade nomenklaturen) eller i medlemsstaternas nationella lagstiftning eller i någon farmakopé är inte avgörande för klassificeringen enligt detta kapitel.

Kompletterande anmärkning 1

1. Örtmediciner är preparat baserade på ett eller flera verksamma ämnen som framställts genom att växter eller växtdelar utsatts för processer såsom torkning, krossning, extraktion eller rening.

Med verksamt ämne avses ett kemiskt definierat ämne, en grupp av kemiskt definierade ämnen (t.ex. alkaloider, polyfenoler, antocyaniner) eller ett växtextrakt. Dessa verksamma ämnen måste ha medicinska egenskaper för att förebygga eller behandla specifika sjukdomar eller åkommor.

2. Homeopatika är läkemedel som framställts av produkter, ämnen eller kompositioner kallade homeopatiska stamlösningar (modertinkurer). Graden av utspädning måste anges (t.ex. D6).

3. Vitaminer och mineralpreparat är preparat baserade på vitaminer enligt nummer 2936, mineraler (inbegripet spårämnen) och blandningar därav. De används för att behandla eller hindra specifika sjukdomar, åkommor eller symptom därpå. Sådana preparat innehåller en mycket större – vanligtvis åtminstone tre gånger större – mängd vitaminer eller mineraler än rekommenderat dagligt intag (RDA).

Vad beträffar det rekommenderade dagliga intaget (RDA) för vissa vitaminer och mineraler, se t.ex. tabellen i bilagan till rådets direktiv 90/496/EEG av den 24 september 1990 om näringsvärdesdeklaration för livsmedel (EGT L 276, 6.10.1990, s. 40) som återges nedan:

Vitaminer och mineraler	RDA
Vitamin A	800 µg
Vitamin D	5 µg
Vitamin E	10 mg
Vitamin C	60 mg
Tiamin	1,4 mg
Riboflavin	1,6 mg
Niacin	18 mg
Vitamin B ₆	2 mg
Folasin (folsyra)	200 µg
Vitamin B ₁₂	1 µg
Biotin	0,15 mg
Pantotensyra	6 mg
Kalcium	800 mg
Fosfor	800 mg
Järn	14 mg
Magnesium	300 mg
Zink	15 mg
Jod	150 µg

Nummer 3004 omfattar bland annat inte näringstillskott eller dietpreparat (se även anmärkning 1 a till detta kapitel).

- 3001** **Körtlar och andra organ för organoterapeutiskt bruk, torkade, även pulveriserade; extrakter av körtlar eller andra organ eller av deras sekret, för organoterapeutiskt bruk; heparin och salter av heparin; andra ämnen och material från människor eller djur, beredda för terapeutiskt eller profylaktiskt bruk, inte nämnda eller inbegripna någon annanstans**
- 3001 10 10 och 3001 10 90** **Körtlar och andra organ, torkade, även pulveriserade**
Förutom de produkter som nämns i de förklarande anmärkningarna till HS, nr 3001, A omfattar dessa undernummer bl.a. hypofys, binjurekapslar och sköldkörtel.
- 3001 20 90** **Andra**
Detta undernummer omfattar bl.a. den så kallade intrinsic factor (torkat, renat extrakt av magslemhinna av svin).
- 3001 90 91** **Heparin och salter av heparin**
Se de förklarande anmärkningarna till HS, nr 3001, C.
- 3002** **Människoblod; djurblod berett för terapeutiskt, profylaktiskt eller diagnostiskt bruk; immunsera och andra fraktioner av blod samt modifierade immunologiska produkter, även erhållna genom biotekniska processer; vacciner, toxiner, kulturer av mikroorganismer (med undantag av jäst) och liknande produkter**
- 3002 10 10** **Immunsera**
Detta undernummer omfattar de produkter som beskrivs i de förklarande anmärkningarna till HS, nr 3002, C 1, tredje stycket. Det omfattar inte sera som används som reagens för blodgruppering (nr 3006) och normalsera (undernr 3002 10 95 eller 3002 10 99).
- 3002 10 91** **Hemoglobin, blodglobuliner och serumglobuliner**
Detta undernummer omfattar bl.a. normala humana immunoglobuliner.
- 3002 10 95 och 3002 10 99** **Andra**
Dessa undernummer omfattar bl.a. normalsera, blodplasma, fibrinogen, fibrin och blodalbumin, förutsatt att det är berett för terapeutiskt eller profylaktiskt bruk (t.ex. albumin från människor som erhållits genom fraktionering av blodplasma från människoblod).
Blodalbumin som inte är berett för terapeutiskt eller profylaktiskt bruk omfattas därför inte av detta kapitel (anmärkning 1 till detta kapitel) (nr 3502).
- 3002 20 00** **Vacciner för människor**
Beträffande tolkningen av begreppet vacciner hänvisas till de förklarande anmärkningarna till HS, nr 3002, D 1.
- 3002 30 00** **Vacciner för djur**
Se de förklarande anmärkningarna till undernr 3002 20 00.
- 3002 90 50** **Kulturer av mikroorganismer**
Se de förklarande anmärkningarna till HS, nr 3002, D 3.
- 3002 90 90** **Andra**
Detta undernummer omfattar bl.a. toxiner och, om de utgör "liknande produkter", de symbiotiska parasiter som används för behandling av vissa sjukdomar, t.ex. *Plasmodium* (malariaparasiten) och *Trypanosoma cruzi*.

- 3003** **Medikamenter (med undantag av varor enligt nr 3002, 3005 eller 3006) bestående av två eller flera beståndsdelar som har blandats med varandra för terapeutiskt eller profylaktiskt bruk men som inte föreligger i avdelade doser eller i former eller förpackningar för försäljning i detaljhandeln**
- 3003 10 00** **Innehållande penicilliner, penicillinderivat med penicillinsyrastruktur, streptomyciner eller streptomycinderivat**
Detta undernummer omfattar även kombinationer av penicillin och streptomycin.
- 3004** **Medikamenter (med undantag av varor enligt nr 3002, 3005 eller 3006) bestående av blandade eller oblandade produkter för terapeutiskt eller profylaktiskt bruk, föreliggande i avdelade doser (inbegripet doser i form av system för transdermal administration) eller i former eller förpackningar för försäljning i detaljhandeln**
- Se kompletterande anmärkning 1 till detta kapitel.
- I motsats till föregående nummer omfattar detta nummer även "oblandade produkter". Beträffande tolkningen av begreppet "oblandade produkter" hänvisas till anmärkning 3 a till detta kapitel och till de förklarande anmärkningarna till HS, nr 3004, fjärde och femte stycket.
- Begreppen "i avdelade doser (inbegripet doser i form av system för transdermal administration)" och "i former eller förpackningar för försäljning i detaljhandeln för terapeutiskt eller profylaktiskt bruk" definieras i de förklarande anmärkningarna till HS, nr 3004, första och andra stycket.
- Numret omfattar också medikamenter som föreligger i förpackningar för långvarigt bruk eller för sjukhus och liknande institutioner. Dessa förpackningar innehåller ett större antal enheter av produkten och det finns i allmänhet en anvisning på förpackningen om att produkterna är avsedda för långvarigt bruk eller för bruk på sjukhus.
- Medikamenter i ampuller eller flaskor som t.ex. innehåller antibiotika, hormoner eller lyofiliserade produkter är inte undantagna från detta nummer även om de före användningen måste tillsättas pyrogenfritt vatten eller något annat lösningsmedel.
- 3004 20 90** **Andra**
Detta undernummer omfattar endast produkter som föreligger i avdelade doser (inbegripet doser i form av system för transdermal administration) men inte i former eller förpackningar för försäljning i detaljhandeln.
- 3004 31 90** **Andra**
Se de förklarande anmärkningarna till undernr 3004 20 90.
- 3004 32 90** **Andra**
Se de förklarande anmärkningarna till undernr 3004 20 90.
- 3004 39 90** **Andra**
Se de förklarande anmärkningarna till undernr 3004 20 90.
- 3004 40 90** **Andra**
Se de förklarande anmärkningarna till undernr 3004 20 90.
- 3004 50 90** **Andra**
Se de förklarande anmärkningarna till undernr 3004 20 90.
- 3004 90 91 och 3004 90 99** **Andra**
Se de förklarande anmärkningarna till undernr 3004 20 90.

3005 **Vadd, förbandsgas, bindor och liknande artiklar (t.ex. färdiga förband, häftplåster och kataplasmer), impregnerade eller överdragna med farmaceutiska ämnen eller föreliggande i former eller förpackningar för försäljning i detaljhandeln för medicinskt, kirurgiskt, dentalt eller veterinärt ändamål**

3005 10 00 **Häftplåster och andra artiklar belagda med ett häftande skikt**
Detta undernummer omfattar inte flytande förband (undernr 3005 90 99).

3006 **Farmaceutiska produkter enligt anm. 4 till detta kapitel**

3006 10 10 **Steril katgut, liknande sterila suturmaterial för kirurgiskt bruk samt sterilt lim för användning inom kirurgin för**
och **tillslutning av sår; steril laminaria och sterila laminariastift; sterila resorberbara blodstillande medel för kirurgiskt**
3006 10 90 **eller dentalt bruk**

Uttrycken enligt dessa undernummer skall tolkas strikt. De omfattar därför inte sterila suturklämmor (nr 9018).

KAPITEL 31

GÖDSELMEDEL

- 3103 Fosforgödselmedel, mineraliska eller kemiska**
- 3103 10 10 och 3103 10 90 Superfosfater**
Se de förklarande anmärkningarna till HS, nr 3103, A 1.
- 3103 20 00 Basisk slagg**
Se de förklarande anmärkningarna till HS, nr 3103, A 2.
- 3105 Mineraliska eller kemiska gödselmedel som innehåller två eller tre av grundämnena kväve, fosfor och kalium; andra gödselmedel; varor enligt detta kapitel i tablettform eller liknande former eller i förpackningar med en bruttovikt av högst 10 kg**
Se anmärkning 6 till detta kapitel beträffande definitionen av "andra gödselmedel", som används i texten till detta nummer.
- 3105 10 00 Varor enligt detta kapitel i tablettform eller liknande former eller i förpackningar med en bruttovikt av högst 10 kg**
Uttrycket "liknande former" gäller för varor som föreligger i avdelade doser. Gödselmedel som föreligger i vanliga industriella former (t.ex. granulat) anses därför inte som "liknande former".
- 3105 20 10 och 3105 20 90 Mineraliska eller kemiska gödselmedel som innehåller både kväve, fosfor och kalium (NPK-gödselmedel)**
Uttrycket "som innehåller både kväve, fosfor och kalium" innebär att de angivna ämnena finns i tillräckliga mängder för att ha en verklig gödselverkan och inte bara utgör orenheter.
Kväve kan föreligga som nitrater, ammoniumsalter, karbamid, kalciumcyanamid eller andra organiska föreningar.
Fosfor föreligger i allmänhet som fosfater, som är mer eller mindre lösliga, eller ibland i organisk form.
Kalium föreligger som salter (karbonat, klorid, sulfat, nitrat, osv.).
I handeln anges halten av kväve, fosfor och kalium som N, P₂O₅ respektive K₂O.
Dessa undernummer omfattar de gödselmedel som nämns i de förklarande anmärkningarna till HS, nr 3105, B och C, förutsatt att de innehåller de tre gödselverkande ämnena kväve, fosfor och kalium. De går ibland under benämningen "NPK-gödselmedel".
Kemiskt definierade ammoniumkaliumfosfater omfattas inte av dessa undernummer (undernr 2842 90 90).
- 3105 51 00 och 3105 59 00 Andra mineraliska eller kemiska gödselmedel som innehåller både kväve och fosfor**
Beträffande tolkningen av uttrycket "som innehåller både kväve och fosfor" gäller de förklarande anmärkningarna till undernr 3105 20 10 och 3105 20 90 i tillämpliga delar.
- 3105 51 00 Innehållande nitrater och fosfater**
Detta undernummer omfattar gödselmedel som innehåller både nitrater och fosfater av vilken katjon som helst, även ammonium, men undantaget kalium.
Den produkt som beskrivs i de förklarande anmärkningarna till HS, nr 3105, B 2, men som framställs utan tillsats av kaliumsalter, är ett exempel på ett gödselmedel som omfattas av detta undernummer.
- 3105 59 00 Andra**
Detta undernummer omfattar bl.a.:
1. Blandningar av mineralsalter innehållande fosfater av vilken katjon som helst (med undantag av kalium) och andra ammoniumsalter än nitrat.
 2. Fosfor-kvävegödselmedel i vilka kvävet föreligger i annan form än som nitrat eller ammoniak, dvs. i form av kalciumcyanamid, karbamid eller andra organiska föreningar.
 3. Fosfor-kvävegödselmedel av de typer som beskrivs i de förklarande anmärkningarna till HS, nr 3105, C 1 och 3.

3105 60 10
och
3105 60 90

Mineraliska eller kemiska gödselmedel som innehåller både fosfor och kalium

Beträffande tolkningen av uttrycket "som innehåller både fosfor och kalium" gäller de förklarande anmärkningarna till undernr 3105 20 10 och 3105 20 90 i tillämpliga delar.

Dessa undernummer omfattar bl.a. gödselmedel bestående av följande blandningar:

— Brända naturliga fosfater och kaliumklorid.

— Superfosfater och kaliumsulfat.

Dessa undernummer omfattar inte de kemiskt definierade kaliumfosfaterna enligt undernr 2835 24 00 även om de kan användas som gödselmedel.

3105 90 10
till
3105 90 99

Andra slag

Dessa undernummer omfattar följande:

1. Alla gödselmedel som innehåller både kväve och kalium. Dessa undernummer omfattar dock inte kemiskt definierat kaliumnitrat även om det är avsett att användas som gödselmedel (undernr 2834 21 00).
2. Gödselmedel som innehåller ett enda gödselverkande ämne, med undantag av de produkter som omfattas av nr 3102 till 3104.

KAPITEL 32

GARVÄMNES- OCH FÄRGÄMNESEXTRAKTER; GARVSYROR OCH GARVSYRADERIVAT; PIGMENT OCH ANDRA FÄRGÄMNEN; LACKER OCH ANDRA MÅLNINGSFÄRGER; KITT OCH ANDRA TÄTNINGS- OCH UTFYLLNINGSMEDEL; TRYCKFÄRGER, BLÄCK OCH TUSCH

- Anmärkning 4** Uttrycket "lösningar" i denna anmärkning och i anmärkning 6 a till kapitel 39 omfattar inte kolloidala lösningar.
- 3201 Garvämnesextrakter av vegetabiliskt ursprung; garvsyror (tanniner) samt salter, etrar, estrar och andra derivat av garvsyror**
- 3201 20 00 Mimosaeextrakt (wattleextrakt)**
Mimosaeextrakt (wattleextrakt) utvinns ur barken av olika arter av akacia (särskilt *Acacia decurrens*, *Acacia pycnantha*, *Acacia mollissima*).
Svart kateku, som är ett extrakt från *Acacia catechu*, klassificeras enligt undernr 3203 00 11.
- 3201 90 20 Sumakextrakt, valoneaextrakt, ekextrakt eller kastanjextrakt**
Valonea är fruktskålarna från vissa ekarter (t.ex. *Quercus valonea*).
- 3201 90 90 Andra**
Detta undernummer omfattar bl.a. följande vegetabiliska garvämnesextrakter:
1. Extrakter från bark av gran, mangrove, eukalyptus, pil och björk.
 2. Extrakter från tizera- och urundayträ (*Astronium balansae* Engl.).
 3. Extrakter från myrobalan- och dividivifrukt.
 4. Extrakter från gambirblad.
- 3202 Syntetiska organiska garvämnena; oorganiska garvämnena; garvningspreparat, även innehållande naturliga garvämnena; enzymatiska garveripreparat**
- 3202 10 00 Syntetiska organiska garvämnena**
Se de förklarande anmärkningarna till HS, nr 3202, I A.
- 3202 90 00 Andra slag**
Detta undernummer omfattar de produkter som nämns i de förklarande anmärkningarna till HS, nr 3202, I B och II.
- 3203 00 Färgämnen av vegetabiliskt eller animaliskt ursprung (inbegripet färgämnesextrakter men inte djurkol), även kemiskt definierade; preparat enligt anm. 3 till detta kapitel på basis av färgämnen av vegetabiliskt eller animaliskt ursprung**
- 3203 00 11 och 3203 00 19 Färgämnen av vegetabiliskt ursprung och preparat på basis av sådana färgämnen**
Extrakter av vissa sorter av gulbär används inte huvudsakligen som färgämne och omfattas därför inte av dessa undernummer. Detta gäller särskilt extrakter av bär av *Rhamnus cathartica*, som används till medicinska ändamål och därför klassificeras enligt undernr 1302 19 91.

- 3203 00 11 Svart kateku (Acacia catechu)**
Svart kateku är ett färgämnesextrakt som utvinns ur en akaciasort (*Acacia catechu*).
- 3204 Syntetiska organiska färgämnen, även kemiskt definierade; preparat enligt anm. 3 till detta kapitel på basis av syntetiska organiska färgämnen; syntetiska organiska produkter av sådana slag som används som optiska vitmedel eller som luminoforer, även kemiskt definierade**
- 3204 11 00 Syntetiska organiska färgämnen samt preparat enligt anm. 3 till detta kapitel på basis av sådana färgämnen**
till
3204 19 00 Dessa undernummer omfattar följande:
1. Syntetiska organiska färgämnen, även blandade med varandra och även försatta med icke färgande mineralämnen, med innehållande små mängder ytaktiva produkter eller andra tillsatser för att underlätta att färgen tränger in och fixeras (se de förklarande anmärkningarna till HS, nr 3204, I, andra stycket, A och B).
 2. De preparat som nämns i anmärkning 3 till detta kapitel, dvs. de produkter som beskrivs i de förklarande anmärkningarna till HS, nr 3204, I, andra stycket, C till E).
- Beträffande de färgämnen enligt undernr 3204 11 00 till 3204 19 00 som på grund av sin användning kan tillhöra två eller flera kategorier enligt olika undernummer hänvisas till de förklarande anmärkningarna till HS, undernr 3204 11 till 3204 19, elfte stycket för fastställande av deras klassificering.
- 3204 11 00 Dispersionsfärgämnen samt preparat på basis av sådana färgämnen**
Se de förklarande anmärkningarna till HS, undernr 3204 11 till 3204 19, andra stycket.
- 3204 12 00 Sura färgämnen, även metallkomplexa, samt preparat på basis av sådana färgämnen; betningsfärgämnen samt preparat på basis av sådana färgämnen**
Se de förklarande anmärkningarna till HS, undernr 3204 11 till 3204 19, tredje och fjärde stycket.
- 3204 13 00 Basiska färgämnen samt preparat på basis av sådana färgämnen**
Se de förklarande anmärkningarna till HS, undernr 3204 11 till 3204 19, femte stycket.
- 3204 14 00 Direktfärgämnen samt preparat på basis av sådana färgämnen**
Se de förklarande anmärkningarna till HS, undernr 3204 11 till 3204 19, sjätte stycket.
- 3204 15 00 Kypfärgämnen (inbegripet kypfärgämnen som i förefintligt skick är användbara som pigment) samt preparat på basis av sådana färgämnen**
Se de förklarande anmärkningarna till HS, undernr 3204 11 till 3204 19, sjunde stycket.
- 3204 16 00 Reaktivfärgämnen samt preparat på basis av sådana färgämnen**
Se de förklarande anmärkningarna till HS, undernr 3204 11 till 3204 19, åttonde stycket.
- 3204 17 00 Pigment samt preparat på basis av pigment**
Se de förklarande anmärkningarna till HS, undernr 3204 11 till 3204 19, nionde stycket.
- 3204 19 00 Andra, inbegripet blandningar av två eller flera färgämnen enligt nr 3204 11–3204 19**
Se de förklarande anmärkningarna till HS, undernr 3204 11 till 3204 19, tionde till tolfte stycket.
- 3204 20 00 Syntetiska organiska produkter av sådana slag som används som optiska vitmedel**
Detta undernummer omfattar de produkter som beskrivs i de förklarande anmärkningarna till HS, nr 3204, II 1.

3204 90 00**Andra slag**

Detta undernummer omfattar syntetiska organiska produkter av sådana slag som används som luminoforer och som beskrivs i de förklarande anmärkningarna till HS, nr 3204, II 2 och de tre följande styckena.

3206**Andra färgämnen; preparat enligt anm. 3 till detta kapitel, som inte omfattas av nr 3203, 3204 eller 3205; oorganiska produkter av sådana slag som används som luminoforer, även kemiskt definierade**

Se anmärkning 5 till detta kapitel.

Kärnpigment, dvs. pigment bestående av separata korn av inert material (vanligtvis kisel) som genom en särskild teknisk process fått en beläggning av ett lager oorganiskt färgämne, klassificeras enligt det nummer som motsvarar beläggningens färgämne.

Följaktligen klassificeras t.ex. pigment av ovannämnda typ med en beläggning av basiskt blykiselkromat enligt undernr 3206 20 00. Pigment med en beläggning av kopparborat eller kalciumplumbat klassificeras enligt undernr 3206 49 90.

3206 11 00**Pigment och preparat på basis av titandioxid****och
3206 19 00**

Se de förklarande anmärkningarna till HS, nr 3206, A 1 och, beträffande preparat enligt dessa undernummer, de fyra stycken som följer efter punkt 13.

Se också de förklarande anmärkningarna till HS, undernr 3206 19.

3206 20 00**Pigment och preparat på basis av kromföreningar**

Se de förklarande anmärkningarna till HS, nr 3206, A 2 och, beträffande preparat enligt detta undernummer, de fyra stycken som följer efter punkt 13.

Detta undernummer omfattar följande:

1. Molybdatrött, bestående av blandkristaller av blymolybdat, blykromat och vanligtvis blyulfat.
2. Blandkristaller av blyulfat, blykromat, bariumkromat, zinkkromat eller strontiumkromat.
3. Pigment på basis av ferrokromat ("sideringult"), kaliumdikromat och kalciumdikromat eller kromoxid.

3206 30 00**Pigment och preparat på basis av kadmiumföreningar**

Se de förklarande anmärkningarna till HS, nr 3206, A 3 och, beträffande preparat enligt detta undernummer, de fyra stycken som följer efter punkt 13.

3206 41 00**Ultramarin och preparat på basis av ultramarin**

Se de förklarande anmärkningarna till HS, nr 3206, A 4 och, beträffande preparat enligt detta undernummer, de fyra stycken som följer efter punkt 13.

3206 42 00**Litopon och andra pigment och preparat på basis av zinksulfid**

Se de förklarande anmärkningarna till HS, nr 3206, A 5 och, beträffande preparat enligt detta undernummer, de fyra stycken som följer efter punkt 13.

3206 43 00**Pigment och preparat på basis av hexacyanoferrater (ferrocyanider och ferricyanider)**

Se de förklarande anmärkningarna till HS, nr 3206, A 6 och, beträffande preparat enligt detta undernummer, de fyra stycken som följer efter punkt 13.

3206 49 10**Magnetit**

Detta undernummer omfattar endast finmalen magnetit.

Magnetit anses som finmalen när minst 95 viktprocent passerar genom en sikt med en masktätthet av 0,045 mm.

3206 49 90**Andra**

Förutom de produkter som nämns i de förklarande anmärkningarna till HS, nr 3206, A 7 till 13 omfattar detta undernummer följande:

1. Manganblått, som är ett pigment på basis av bariummanganat och bariumsulfat.
2. Syntetisk ockra, som är ett pigment som utvinns ur syntetiska järnoxider.
3. Gult pigment på basis av nickeltitanat.

Beträffande pigment bestående av finmalen malm tolkas uttrycket "finmalen" på samma sätt som för magnetit enligt undernr 3206 49 10.

3206 50 00**Oorganiska produkter av sådana slag som används som luminoforer**

Se de förklarande anmärkningarna till HS, nr 3206, B.

3207**Beredda pigment, beredda opakmedel, beredda färger, icke frittad emalj- och glasyrmasa, engober, flytande lysterfärger och liknande preparat av sådana slag som används inom keramik-, emaljerings- eller glasindustrin; fritta och annat glas i form av pulver, korn eller flingor****3207 10 00****Beredda pigment, beredda opakmedel, beredda färger och liknande preparat**

Detta undernummer omfattar de produkter som beskrivs i de förklarande anmärkningarna till HS, nr 3207, första stycket, 1.

Undernumret omfattar bl.a.:

1. Så kallat "koboltaluminat", bestående av en icke-stökiometrisk blandning av aluminiumoxid och koboltoxid.
2. Så kallat "koboltsilikat", bestående av en icke-stökiometrisk blandning av kiseloxid och koboltoxid.
3. Blandningar av kromoxid och koboltoxid.
4. Blandningar av järn-, krom- och zinkoxid.
5. Blandningar av bly- och järnantimonat.
6. Vanadینگult, bestående av zirkoniumoxid och små mängder av vanadinpentoxid.
7. Vanadinblått, bestående av zirkoniumsilikat och små mängder av vanadintrioxid.
8. Praseodymgult, bestående av zirkoniumsilikat och praseodymoxid.
9. Järnrött, bestående av zirkoniumsilikat och järnoxid.
10. Beredda opakmedel på basis av tennoxid, zirkoniumoxid, zirkoniumsilikat och liknande.

3207 20 10**Engober**

Se de förklarande anmärkningarna till HS, nr 3207, första stycket, 3.

3207 20 90**Andra**

Detta undernummer omfattar väsentligen icke frittade glasyr- och emaljmassor. Dessa produkter föreligger i allmänhet i form av pulver, korn eller flingor som vid smältning ger keramik- eller metallvaror en enhetlig, slät yta som kan vara glansig eller matt, färgad eller vit, genomskinlig eller opak.

Dessa produkter kan bestå av följande:

1. Pulveriserade blandningar av fritta enligt undernr 3207 40 80 och andra material, t.ex. kiseldioxid, fältspat, kaolin, pigment, osv.
2. Pulveriserade blandningar av kiseldioxid, fältspat, kaolin, kalciumkarbonat, magnesiumkarbonat, osv. (dvs. de icke vattenlösliga beståndsdelarna av fritta) och eventuellt pigment.

Dessa båda typer av icke frittade massor ger genomskinlig, färgad eller ofärgad beläggning

3. De produkter som nämns i punkt 1 och 2, med tillsats av opakmedel. I detta fall utvinns en ogenomskinlig, vit eller färgad beläggning
4. Fritta i form av pulver, korn eller flingor – sammansatta och framställda enligt beskrivningen i de förklarande anmärkningarna till undernr 3207 40 10 till 3207 40 80 – som dessutom innehåller färgade pigment eller opakmedel och eventuellt oxider för förbättring av beläggningsens vidhäftningsförmåga på metallytor.

De färgpigment som används för framställning av produkter enligt detta undernummer omfattar bl.a. kobolt-, nickel-, koppar-, järn-, mangan-, uranium- och kromoxider och -salter.

Tennoxid, zirkoniumoxid och zirkoniumsilikat, titaniumoxid och arsensyraanhydrid kan tillsättas som opakmedel.

Nickel- och koboltoxid kan tillsättas för förbättring av beläggningsens vidhäftningsförmåga på metallytor.

3207 30 00

Flytande lysterfärger och liknande preparat

Förutom de produkter som nämns i de förklarande anmärkningarna till HS, nr 3207, första stycket, 4 omfattar detta undernummer preparat på basis av silver, dispergerat i kolloidium eller terpineol, som används på glimmer eller glas inom elindustrin och keramikindustrin.

3207 40 10 till 3207 40 80

Fritta och annat glas i form av pulver, korn eller flingor

Dessa undernummer omfattar följande:

1. Fritta, som framställs genom hastig avkyllning i vatten av den flytande massa eller pasta som erhålls vid smältning av vanliga råmaterial till glas. Dessa råmaterial omfattar t.ex. kiseldioxid, natrium-, magnesium-, barium-, kalium- och kalciumkarbonat, natrium- och kaliumsulfat, natrium- och kaliumnitrat, blyoxider (blyoxid och blymönja), kaolin, fältspat, borax och borsyra.

Fritta enligt dessa undernummer används huvudsakligen för framställning av icke frittad emalj- och glasyrmassor. Varan skiljer sig från fritta enligt undernr 3207 20 10 och 3207 20 90 genom att den inte innehåller pigment, opakmedel eller oxider för förbättring av beläggningsens vidhäftningsförmåga på metallytor och genom att den ger en mer eller mindre genomskinlig men inte enhetligt opak eller färgad yta när den smälts under värmepåverkan.

2. Pulver och korn av glas som erhållits genom att krossa eller mala skärivor och avfall av glas. Liksom vissa typer av fritta i punkt 1 används dessa produkter för framställning av slippapper och slipdukar, porösa artiklar i form av rondeller, plattor, rör och liknande och för olika laboratorieändamål.
3. Emaljmassa i form av pulver, korn, osv., som är en speciell typ av glas som används för dekoration av glasvaror. Den smälter normalt vid mellan 540 och 600 °C till en genomskinlig, vanligen färgad massa. I lös vikt omfattas varan av nr 7001 00, medan den i form av stänger, stavar eller rör omfattas av undernr 7002 20 90 eller 7002 39 00.
4. Glas i form av flingor, även färgat eller försilvrat, som används för dekoration och framställs genom att krossa små, tunna kulor av blåst glas.
5. Vitritglasmassa, också benämnt cellglas, i form av pulver eller korn, som framställs av en vit, grå eller svart massa, beroende på mängden orenheter, och som huvudsakligen används för tillverkning av isolering för elektriska delar (t.ex. socklar till glödlampor).

Dessa undernummer omfattar inte små reflexkulor för beläggning av biografdukar, elektroniska bildskärmar, osv (undernr 7018 20 00).

3212

Pigment (inbegripet pulver och fjäll av metall) dispergerade i icke vattenhaltigt medium, i flytande form eller i pastaform, av sådana slag som används vid tillverkning av målningsfärger; brons- och färgfolier; färgämnen i former eller förpackningar för försäljning i detaljhandeln

3212 10 10 och 3212 10 90

Brons- och färgfolier

Se anmärkning 6 till detta kapitel och de förklarande anmärkningarna till HS, nr 3212, B.

3212 90 10 till 3212 90 39

Pigment (inbegripet pulver och fjäll av metall) dispergerade i icke vattenhaltigt medium, i flytande form eller i pastaform, av sådana slag som används vid tillverkning av målningsfärger

Se de förklarande anmärkningarna till HS, nr 3212, A.

Pulver och fjäll av metall omfattar bl.a.:

1. Zinkpulver, som är oförenligt med syrabindare men ett utmärkt rostskyddspigment.

2. Lamellartat rostfritt stål och nickelpulver, som används i vissa syrafasta rostskyddsfärger.
3. Blypulver, som är ett pigment med basisk reaktion och används som rostskyddsmedel (eventuellt blandat med blymönja eller basiskt blyulfat) i oljefärger eller oljelacker som läggs på som grundskikt på stora stålkonstruktioner (hangarer, broar, viadukter, osv.).
4. Koppar- och bronspulver vilkas lamellartade partiklar används i lacker på basis av alkohol, natur- eller konsthartser för att bilda dekorativa beläggningar.

3212 90 10**Pärlessens**

Pärlessens enligt detta undernummer består av en suspension, i ett bindemedel som vanligtvis består av cellulosanitrat och amylacetat, av pärlemorfilingor av guanin utvunna ur fjäll från vissa fiskar. Detta undernummer omfattar också syntetiska produkter, innehållande t.ex. basisk blykarbonat, blyarsenat eller titanbelagd glimmer och med samma utseende som den naturliga produkten pärlessens. Syntetisk pärlessens går också under benämningen "pärlemorartad dikvicksilverdiklorid".

Pärlessens används vid tillverkning av pärlimitationer och nagellack.

3212 90 90**Färgämnen i former eller förpackningar för försäljning i detaljhandeln**

Se de förklarande anmärkningarna till HS, nr 3212, C.

KAPITEL 33

ETERISKA OLJOR OCH RESINOIDER; PARFYMERINGS-, SKÖNHETS- OCH KROPPSVÅRDSMEDEL

3301 **Eteriska oljor (även terpenfria), inbegripet "concretes" och "absolutes"; resinoider; extraherade oleoresiner; koncentrat av eteriska oljor i fett, icke flyktig olja, vax e.d., erhållna genom s.k. enfleurage eller maceration; terpenhaltiga biprodukter erhållna vid avterpenisering av eteriska oljor; vatten från destillation av eteriska oljor och vattenlösningar av sådana oljor**

Vissa beståndsdelar i eteriska oljor kan på grund av sin beskaffenhet modifiera lukten och bör därför helst avlägsnas, t.ex. terpenhaltiga biprodukter (t.ex. pinen, kamfen, limonen).

Eteriska oljor kan avterpeniseras genom olika metoder beroende på deras sammansättning, särskilt genom fraktionerad destillation i vakuum, fraktionerad kristallisation genom avkylning till låg temperatur, separation med hjälp av lösningsmedel, osv.

Eteriska oljor som fortfarande innehåller terpenener och eteriska oljor som är naturligt terpenfria (t.ex. vintergrönolja och senapsolja) anses som "inte terpenfria".

3301 11 10
till
3301 19 90

Eteriska oljor från citrusfrukter

Dessa oljor utvinns nästan uteslutande ur fruktskal. De har en angenäm doft som liknar doften av de frukter av vilka de utvinns. Pomeransblomolja eller neroliolja anses inte som eteriska oljor från citrusfrukter utan klassificeras enligt undernr 3301 29 61 eller 3301 29 91.

3301 90 10

Terpenhaltiga biprodukter erhållna vid avterpenisering av eteriska oljor

Se de förklarande anmärkningarna till HS, nr 3301, C.

3301 90 90

Andra

Detta undernummer omfattar följande:

1. Koncentrat av eteriska oljor i fett, icke flyktig olja, vax eller liknande (se de förklarande anmärkningarna till HS, nr 3301, B).
2. Vatten från destillation av eteriska oljor och vattenlösningar av sådana oljor (se de förklarande anmärkningarna till HS, nr 3301, D, första till fjärde stycket).

3305

Hårvårdsmedel

3305 90 10

Hårvatten

Hårvatten är hårvårdsmedel som anbringas i flytande form och som skall inverka på håret eller hårbotten. De består i allmänhet av vatten- eller alkohollösningar.

KAPITEL 34

TVÅL OCH SÅPA, ORGANISKA YTAKTIVA ÄMNEN, TVÄTTMEDEL, SMÖRJMEDEL, KONSTGJORDA VAXER, BEREDDA VAXER, PUTS- OCH SKURMEDEL, LJUS OCH LIKNANDE ARTIKLAR, MODELLERINGSPASTOR, S. K. DENTALVAX SAMT DENTALPREPARAT PÅ BASIS AV GIPS

- 3401** **Tvål och såpa; organiska ytaktiva produkter och preparat avsedda att användas som tvål, i form av stänger, kakor eller gjutna stycken, även innehållande tvål; organiska ytaktiva produkter och preparat för rengöring av huden, i form av vätska eller kräm i detaljhandelsförpackningar, även innehållande tvål; papper, vadd, filt och bondad duk, impregnerade, överdragna eller belagda med tvål, såpa eller annat rengöringsmedel**
- 3401 11 00** **För kroppsvårdsändamål (inbegripet medicinska produkter)**
Detta undernummer omfattar de produkter som beskrivs i de förklarande anmärkningarna till HS, nr 3401, I, sjunde stycket, 1 och de produkter som nämns i II och IV och som är avsedda för kroppsvårdsändamål.
- 3401 20 90** **Andra**
Detta undernummer omfattar bl.a. tvål och såpa i flytande form och pastaform.
- 3401 30 00** **Organiska ytaktiva produkter och preparat för rengöring av huden, i form av vätska eller kräm, detaljhandelsförpackningar, även innehållande tvål**
Se de förklarande anmärkningarna till HS, nr 3401, III.
- 3403** **Beredda smörjmedel (inbegripet sådana beredda skäroljor, preparat för losstagning av bultar och muttrar, rostskyddsmedel och andra medel mot korrosion samt formsläppmedel som är baserade på smörjmedel) samt preparat av sådana slag som används för olje- eller fettbehandling av textilmaterial, läder, pälskinn eller andra material, med undantag av preparat som innehåller som karaktärsgivande beståndsdel minst 70 viktprocent oljor erhållna ur petroleum eller ur bituminösa mineral**
- 3403 19 91** **Beredda smörjmedel för maskiner, apparater och fordon**
Detta undernummer omfattar de preparat som nämns i de förklarande anmärkningarna till HS, nr 3403, första stycket, A som innehåller mindre än 70 viktprocent oljor erhållna ur petroleum eller ur bituminösa mineral.
Undernumret omfattar inte sådana preparat innehållande minst 70 viktprocent oljor erhållna ur petroleum eller ur bituminösa mineral. När sådana oljor utgör den karaktärsgivande beståndsdel i preparatet omfattas de av undernr 2710 11 11 till 2710 19 99 och i andra fall av undernr 3403 19 10.
- 3403 91 00 till**
3403 99 90 **Andra slag**
Dessa undernummer omfattar preparat av de slag som nämns i texten till nr 3403 utan innehåll av oljor erhållna ur petroleum eller ur bituminösa mineral. Som "oljor erhållna ur petroleum eller ur bituminösa mineral" anses de produkter som definieras i anmärkning 2 till kapitel 27.
Dessa undernummer omfattar bl.a.:
1. Beredda smörjmedel bestående av molybdendisulfid och polypropylenglykol och andra beredda smörjmedel baserade på molybdendisulfid, även koncentrerade eller i form av stavar, stift, plattor, folier och liknande.
 2. Formsläppmedel bestående av en vattenlösning av polyetenvax och aminoalkoholtvål.
 3. Beredda smörjmedel baserade på natriumtvål eller kalciumtvål och borax, avsedda att skydda och smörja ståltråd vid tråddragning.

3403 99 10 Beredda smörjmedel för maskiner, apparater och fordon

Detta undernummer omfattar de preparat som nämns i de förklarande anmärkningarna till HS, nr 3403, första stycket, A som inte innehåller oljor erhållna ur petroleum eller ur bituminösa mineral.

3404 Konstgjorda vaxer och beredda vaxer**3404 90 10 Beredda vaxer, inbegripet förseglingsvax**

Detta undernummer omfattar de produkter som nämns i de förklarande anmärkningarna till HS, nr 3404, första stycket, B och C.

3404 90 90 Andra

Detta undernummer omfattar de produkter som nämns i de förklarande anmärkningarna till HS, nr 3404, första stycket, A.

3405 Puts- och polermedel för skodon, möbler, golv, karosserier, glas eller metall, skurpasta, skurpulver och liknande preparat (även i form av papper, vadd, filt, bondad duk, porös plast eller poröst gummi som impregnerats, överdragits eller belagts med sådana preparat), med undantag av vaxer enligt nr 3404**3405 10 00 Puts- och polermedel och liknande preparat för skodon eller läder**

De råvaror som används vid framställningen av skovårdsmedel består i allmänhet av animaliska, vegetabiliska, mineraliska eller konstgjorda vaxer, flyktiga lösningsmedel (terpentinolja, lacknafta och liknande), färgämnen och flera andra ämnen (alkohol, borax, syntetiska oljor, emulgeringsmedel och liknande).

Läderfärger, särskilt för mockaskor, anses inte som puts- och polermedel och klassificeras därför enligt undernr 3212 90 90 (om de, vilket i regel är fallet, föreligger i former eller förpackningar för försäljning i detaljhandeln). Skovitt omfattas inte heller av detta undernummer utan av undernr 3210 00 90. Skofetter omfattar i allmänhet av undernr 3403 11 00 eller 3403 91 00.

3405 20 00 Puts- och polermedel och liknande preparat för trägolv, trämöbler eller andra trävaror

Produkter som avses för underhåll av trä (golv, möbler och andra trävaror) rengör dessa föremål och lämnar en skyddande film som sedan den torkat och eventuellt polerats ger en klarare färg och en glänsande yta. Produkter av detta slag föreligger vanligen i dunkar, flaskor, rondeller eller aerosolflaskor. Förutom vaxer, lösningsmedel, färgämnen och särskilda tillsatser i puts- och polermedel för skodon ingår ofta några av följande produkter vid tillverkningen: Fettsyror, vegetabiliska oljor (t.ex. palmolja, linolja) eller mineraloljor, tvål eller ytaktiva ämnen, hartser (kopal, kolofonium och liknande), silikoner, parfymer (t.ex. tallbarrsolja, rosmarinolja) insektsbekämpningsmedel och liknande, men inte slipmedel.

3405 30 00 Polermedel och liknande preparat för karosserier, andra än metallpolermedel

Produkter som är avsedda för underhåll av fordonskarosser består vanligen av en vaxartad emulsion eller lösning innehållande silikoner, oljor, emulgermedel och eventuellt milda slipmedel.

3405 40 00 Skurpasta, skurpulver och andra skurmedel

Skurpulver för badkar, handfat, kakelplattor och liknande består av blandningar av mycket finfördelade slipmedel (t.ex. pimpsten, sandsten) och pulveriserade rengöringsmedel (t.ex. anjonaktiva ytaktiva ämnen, tvålpulver, natriumfosfat, vattenfritt natriumkarbonat). De föreligger i allmänhet i form av burkar eller påsar. Skurpasta är ett slags skurmedel som framställs genom att skurpulver binds med t.ex. en vaxlösning.

3405 90 10 Metallpolermedel

Metallpolermedel återger genom ytbehandling korroderade, nedsmutsade eller patinerade metaller deras ursprungliga utseende. Resultatet uppnås genom slipning (mekanisk polering med ett slipmedel) och genom kemisk eller rengörande verkan av syror eller alkalier på oxider, sulfider och andra anläggningar.

De råvaror som används vid framställningen av metallpolermedel består av mycket finfördelade slipmedel (t.ex. pimpsten, kalk, kiselgur, trippel, bentonit, kisel), syror (t.ex. oxalsyra, oljesyra, fosforsyra, svavelsyra), flyktiga lösningsmedel (t.ex. lacknafta, trikloretylen, denaturerad alkohol), alkalier (t.ex. ammoniak, soda), ytaktiva produkter som sulfonerade fettalkoholer, fetter, tvål och i vissa fall färgämnen och syntetiska parfymer.

Metallpolermedel föreligger i form av pulver, pastor, krämer eller emulsioner och i flytande form. Beroende på formen säljs de i flaskor, dunkar, tuber, plåtburkar eller påsar eller som block, kägler, stavar eller liknande.

3405 90 90**Andra**

Detta undernummer omfattar särskilt följande:

1. Putsmedel för glas, som i allmänhet består av vatten, alkohol, en liten mängd ammoniak eller syra (t.ex. oxalsyra, vinsyra) och ett mildt slipmedel.
2. Produkter för polering, putsning och finslipning av andra material.

KAPITEL 35

PROTEINER; MODIFIERAD STÄRKELSE; LIM OCH KLISTER; ENZYMER**3501 Kasein, kaseinater och andra kaseinderivat; kaseinlim****3501 10 10 Kasein**

till

3501 10 90

Dessa undernummer omfattar kasein av de typer som nämns i de förklarande anmärkningarna till HS, nr 3501, A 1. Dessa typer av kasein klassificeras enligt dessa undernummer – oavsett vilken ystningsmetod som använts för att framställa dem – förutsatt att deras vattenhalt är högst 15 viktprocent. I annat fall klassificeras de enligt nr 0406.

3501 10 90 Annat

Kasein enligt detta undernummer används särskilt vid framställning av livsmedel för dietändamål (t.ex. kex, bröd). Det kan också användas för beredning av djurfoder.

3501 90 10 Kaseinlim

Kaseinlim, också benämnt "kallim", är preparat på basis av kasein och krita med tillsats av t.ex. små mängder borax eller naturlig ammoniumklorid. Det kan också innehålla fyllmedel, t.ex. fältspat.

Kalciumkaseinat utan tillsats av andra ämnen omfattas av undernr 3501 90 90 trots att det kan användas som lim.

3501 90 90 Andra

Detta undernummer omfattar de kaseinater och andra kaseinderivat som nämns i de förklarande anmärkningarna till HS, nr 3501, A 2 respektive A 3.

Kaseinater föreligger i form av ett vitt eller ljusgult pulver och är nästan luktfria.

3504 00 00 Peptoner och peptonderivat; andra proteinämnen samt derivat av sådana ämnen, inte nämnda eller inbegripna någon annanstans; hudpulver, även behandlat med kromsalt

Se kompletterande anmärkning 1 till detta kapitel.

Koncentrerade mjölkproteiner utvinns i allmänhet genom att delvis avlägsna laktos och mineralsalter från skummjolk, t.ex. genom ultrafiltrering. Produkterna är huvudsakligen sammansatta av kasein och vassleproteiner (laktoglobuliner, mjölkalbuminer och liknande) i ett förhållande av ca 4: 1. Proteinhalten beräknas genom att multiplicera kvävehalten med en omräkningsfaktor på 6,38.

När proteinhalten i koncentrerat mjölkprotein uppgår till högst 85 viktprocent beräknad på torrsubstansen omfattas produkten av undernr 0404 90.

3506 Lim och klister, beredda, inte nämnda eller inbegripna någon annanstans; produkter lämpliga för användning som lim eller klister, förpackade för försäljning i detaljhandeln som lim eller klister i förpackningar med en nettovikt av högst 1 kg**3506 10 00 Produkter lämpliga för användning som lim eller klister, förpackade för försäljning i detaljhandeln som lim eller klister i förpackningar med en nettovikt av högst 1 kg**

Beträffande förpackningen av dessa produkter hänvisas till de förklarande anmärkningarna till HS, nr 3506, första stycket, A.

Detta undernummer omfattar metylcellulosolim i flingor eller klumpar, som kan lösas upp i vatten till ett klister som är särskilt lämpligt för tapeter.

3506 99 00 Andra

Förutom de produkter som nämns i de förklarande anmärkningarna till HS, nr 3506, första stycket, B 1 till 3 omfattar detta undernummer bl.a. lim och klister på basis av lav, mjölpasta samt lim och klister på basis av agar-agar.

3507 Enzymer; enzympreparat, inte nämnda eller inbegripna någon annanstans**3507 90 90 Andra**

Förutom de produkter som nämns i de förklarande anmärkningarna till HS, nr 3507 (med undantag av löpe och koncentrat av löpe, lipoproteinlipas och Aspergillus alkaliskt proteinas) omfattar detta undernummer bl.a. penicillin, asparaginas och kallidinogenas (INN) (kallikrein).

KAPITEL 36

KRUT OCH SPRÄNGÄMNET; PYROTEKNISKA PRODUKTER; TÄNDSTICKOR; PYROFORA LEGERINGAR; VISSA BRÄNNBARA PRODUKTER

3603 00 **Stubin; tändhattar; rivtändare, sprängkapslar och liknande tändmedel (även elektriska)**

3603 00 10 **Stubin**

Detta undernummer omfattar endast de produkter som beskrivs i de förklarande anmärkningarna till HS, nr 3603, andra stycket, A.

3604 **Fyrverkeripjäser, signalraketer, regnraketer, knallsignaler och andra pyrotekniska artiklar**

3604 10 00 **Fyrverkeripjäser**

Se de förklarande anmärkningarna till HS, nr 3604, första stycket, 1 a.

3604 90 00 **Andra slag**

Förutom de produkter som nämns i de förklarande anmärkningarna till HS, nr 3604, första stycket, 1 b och 2 samt andra stycket omfattar detta undernummer bl.a. tändremсор och tändrullar som används i gruvssäkerhetslampor med flamma för att påvisa gruvgas i gruvgångar. De individuella tändarna är fästa på ca 4 mm breda och ca 35 cm långa textilband. På varje band, som vanligen föreligger i rullar, finns det i allmänhet ca 30 tändare.

KAPITEL 37

VAROR FÖR FOTO- ELLER KINOBRUK

- 3702** **Fotografisk film i rullar, strålningskänslig, oexponerad, av annat material än papper, papp eller textilvara; film i rullar, strålningskänslig, oexponerad, avsedd för omedelbar bildframställning**
- 3702 32 11** **Mikrofilm; film för grafiskt bruk**
Mikrofilm enligt detta undernummer skiljer sig normalt inte från kinofilm, men används för bildvis reproduktion av dokument. Den används också för reproduktion av listningar av datorprogram och betecknas då med förkortningen COM. Mikrofilm föreligger i regel i bredder på 8 mm, 16 mm och 35 mm och längder på ca 30 m, 61 m, 122 m och 305 m.
Film för grafiskt bruk används inom tryckeriindustrin för fotomekanisk reproduktion av bilder och text (t.ex. fotolitografi, heliogravyr, fotokromitypografi, fotostatreproduktion).
- 3702 32 31** **Mikrofilm**
Se de förklarande anmärkningarna till undernr 3702 32 11, första stycket.
- 3702 32 51** **Film för grafiskt bruk**
Se de förklarande anmärkningarna till undernr 3702 32 11, andra stycket.
- 3702 91 20** **Film för grafiskt bruk**
Se de förklarande anmärkningarna till undernr 3702 32 11, andra stycket.
- 3702 93 10** **Mikrofilm; film för grafiskt bruk**
Se de förklarande anmärkningarna till undernr 3702 32 11.
- 3702 94 10** **Mikrofilm; film för grafiskt bruk**
Se de förklarande anmärkningarna till undernr 3702 32 11.
- 3705** **Fotografiska plåtar och fotografisk film, exponerade och framkallade, med undantag av kinofilm**
- 3705 20 00** **Mikrofilm**
Detta undernummer omfattar förminskade fotografiskt framställda reproduktioner av dokument (t.ex. affärshandlingar, arkivdokument, tekniska ritningar).
Mikrofilm är film i form av blad (mikroficher) eller rullar bestående av en rad mikrobilder. Mikroficher klassificeras enligt detta undernummer även om de är inramade.
Undernumret omfattar inte mikrokopior på fotografiskt papper, exponerade och framkallade (i form av mikrokort, böcker och liknande), utan dessa klassificeras enligt undernr 4911 91 80.
- 3706** **Kinofilm, exponerad och framkallad, med eller utan ljudspår eller med enbart ljudspår**
- 3706 10 91**
och
3706 10 99 **Annan**
Dessa undernummer omfattar i fråga om ljudfilm endast sådan film som innehåller både bilder och ljudspår på samma band. Ljudfilm bestående av två band klassificeras individuellt beroende på beskaffenhet, även om båda banden föreligger tillsammans, dvs. film bestående av endast ljudspår klassificeras enligt undernr 3706 10 10 eller undernr 3706 90 10 beroende på bredden, medan film som innehåller bilder omfattas av något av dessa undernummer eller undernr 3706 90 31 till 3706 90 99 (kompletterande anmärkning 1 till detta kapitel tillämpas).

3706 10 91

Negativ; mellanpositiv

Detta undernummer omfattar bl.a.:

1. Originalnegativ.
2. Mellanpositiv som är avtryck av originalnegativ. I svartvit teknik betecknas de som "duplicating positives", "maroon positives", "lavender mauve positives", "master positives", "masterprints", "fine-grain masterprints" eller "lavender positives" medan de i färgteknik betecknas som "duplicating positives", "interpositives" eller "intermediate positives". Mellanpositiv har ljuslila eller rödbrunt underlag men detta kan också vara ofärgat. Sådan film används normalt inte för projicering utan är avsedda för framställning av kopior av originalnegativ. Den kan dock i undantagsfall användas för granskning, redigering eller eftersynkronisering av en film.
Som mellanpositiv anses också de tre svartvita separationspositiv som med hjälp av filter (blått, grönt och rött) framställs av de färgade originalnegativen och används för att med hjälp av liknande filter framställa ett färgat mellannegativ som är avsett för projicering av positivkopior.
3. Kopienegativ som är framställda av mellanpositiv och avsedda för projicering av positivkopior. I svartvit teknik betecknas de som "duplicating negatives" och i färgteknik som "internegatives" eller mellannegativ. ⁽¹⁾
4. Omvända mellannegativ, som i färgteknik framställs direkt genom omvändning av originalnegativet och av vilka det framställs kopior för projicering.
5. "Matrisfilm" (röd, grön, blå), som i färgteknik framställs av negativ och av vilka det framställs kopior för projicering.

Om filmerna är minst 35 mm breda är de – med undantag av "matrisfilm" – i allmänhet försedda med den för negativ typiska perforeringen (tunnformade hål).

Detta gör det möjligt att skilja mellan mellanpositiv med ofärgat underlag och positiv film för projicering, som är försedd med för positiv typisk perforering.

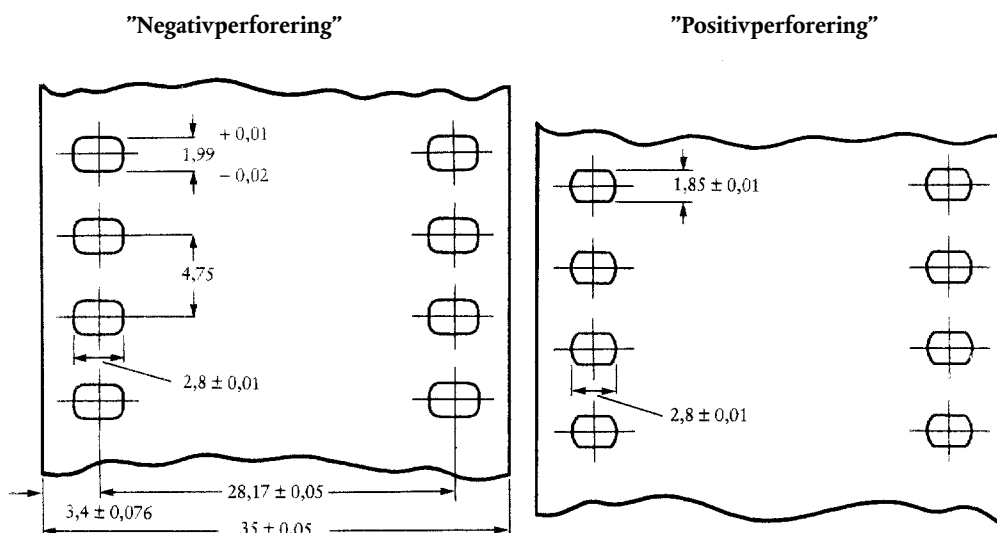

Det bör dock observeras att film från vissa länder (särskilt det forna Sovjetunionen) uppvisar en unik typ av perforering (Dubray-Howell) som i hög grad liknar normal positivperforering och också förekommer hos originalnegativ, mellanpositiv och negativ och även hos positiva kopior avsedda för projicering.

"Matrisfilm" har typisk positivperforering men känns igen på sin tjocklek (nästan dubbelt så stor som positiv films), sin framträdande rödbruna färg och en viss relief hos bilderna.

⁽¹⁾ Synonyma beteckningar:

— Kopienegativ: Dupe negative (engelska) – contretypé négatif (franska) – Dup Negativ (tyska) – controtipi negativi (italienska) – duplicaat-negatief (nederländska).

— Mellannegativ: Intermediate negative, internegative (engelska) – internégatif (franska) – Zwischennegativ (tyska) – internegativi (italienska) – internegatief (nederländska).

3706 10 99**Annan positiv**

Detta undernummer omfattar film avsedd för projicering.

Positiv film med två eller flera bildband bredvid varandra klassificeras och förtullas enligt filmens bredd och längd sedan den skurits till, dvs. filmens bredd och längd då den projiceras.

En film med 35 mm bredd (fyra band på vardera 8 mm plus kanter som skärs bort) och 100 m längd anses t.ex. som en 8 mm bred och 400 m lång film.

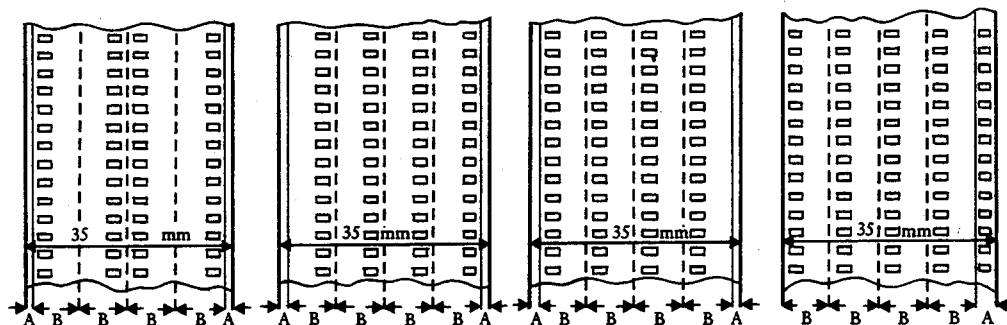
Exempel på film med flera bildband

A = Avklipp,

B = 8 mm film efter tillskärning

3706 90 31
till
3706 90 99

Annan

Se de förklarande anmärkningarna till undernr 3706 10 91 och 3706 10 99.

3706 90 31**Negativ; mellanpositiv**

Se de förklarande anmärkningarna till undernr 3706 10 91.

3706 90 51
till
3706 90 99

Annan positiv

Se de förklarande anmärkningarna till undernr 3706 10 99.

3706 90 51**Journalfilmer**

Se kompletterande anmärkning 2 till detta kapitel.

KAPITEL 38

DIVERSE KEMISKA PRODUKTER

3801 **Konstgjord grafit; kolloidal och halv-kolloidal grafit; preparat på basis av grafit eller annat kol, i pastaform eller i form av block, plattor eller andra halvfabrikat**

3801 10 00 **Konstgjord grafit**

Se de förklarande anmärkningarna till HS, nr 3801, 1.

3801 20 10 **Kolloidal eller halv-kolloidal grafit**

och

3801 20 90

Se de förklarande anmärkningarna till HS, nr 3801, 2.

3801 20 90 **Annan**

Detta undernummer omfattar kolloidal grafit som är suspenderad i vatten eller i annat medium, med undantag av olja.

3801 30 00 **Kolhaltig elektrodmassa och liknande massor för invändig beklädnad av ugnar**

Se de förklarande anmärkningarna till HS, nr 3801, 3 b.

3802 **Aktiverat kol; aktiverade naturliga mineraliska produkter; djurkol, inbegripet använt djurkol**

3802 10 00 **Aktiverat kol**

Aktiverat kol enligt detta undernummer har ett jodtal på minst 300 (milligram jod upptaget per gram kol), bestämt enligt metod ASTM D 4607-86.

3802 90 00 **Andra slag**

Aktiverad diatomit enligt detta undernummer, som har bränts tillsammans med sintringsmedel, såsom natriumklorid eller natriumkarbonat (se de förklarande anmärkningarna till HS, nr 3802, A, tredje stycket, b 1) har i allmänhet följande kännetecken:

- Det är vitt och ändrar inte färg efter vidare bränning.
- Dess pH-värde i en 10 %-suspension i vatten är mellan 7,5 och 10,5.
- Glödgningsförlusten vid 900 °C är mindre än 0,5 %.
- Natriumhalten, uttryckt som Na₂O, är högre än 1,5 %.

Detta undernummer omfattar aktiverad bentonit i enlighet med beskrivningen för aktiverade leror (se de förklarande anmärkningarna till HS, nr 3802, A, tredje stycket, b 3). Aktiverad bentonit enligt detta undernummer skiljer sig från naturliga bentoniter hänförliga till undernr 2508 10 00 genom att pH-värdet i allmänhet är lägre än 6 (sur bentonit) eller högre än 9,5 (för en 5 %-suspension i vatten och efter en timmes stillastående) och att natriumkarbonathalten är högre än 2 % eller genom att den sammanlagda halten av utbytbar natrium och kalcium överstiger 80 mekv/100 g (aktiverad natriumbentonit).

Organofila bentoniter erhållna genom tillsats av t.ex. stearylamin omfattas i allmänhet av undernr 3824 90 99.

Naturlig bentonit med tillsats av små mängder natriumkarbonat omfattas av undernr 3824 90 99.

- 3803 00** **Tallolja (tallsyra), även raffinerad**
- 3803 00 10** **Rå tallolja**
Se de förklarande anmärkningarna till HS, nr 3803, de två första styckena.
- 3804 00** **Avfallslut från tillverkning av massa av ved, även koncentrerad, avsockrad eller kemiskt behandlad, inbegripet ligninsulfonater men inte tallolja enligt nr 3803**
- 3804 00 10** **Koncentrerad sulfitlut**
Detta undernummer omfattar de produkter som utvinns genom kraftig koncentration av avfallslut från tillverkning av massa av ved genom sulfitmetoden, eventuellt efter lämplig kemisk behandling för att ändra dess surhetsgrad eller alkalitet, askhalt, färg och kolloida egenskaper.
- 3805** **Balsamterpentin, extraherad terpentin, sulfatterpentin och andra terpentinoljor, framställda genom destillation eller annan behandling av barrträ; rå dipenten; sulfitterpentin och annan rå para-cymen; "pine oil" innehållande α -terpineol som huvudbeståndsdel**
- 3805 10 10** **Balsamterpentin**
Detta undernummer omfattar endast den produkt som uteslutande och direkt erhålls genom destillation (med vattenånga) av terpentinbalsam som utsöndras från växande barrträd.
- 3805 10 30** **Extraherad terpentin**
Detta undernummer omfattar den produkt som nämns i de förklarande anmärkningarna till HS, nr 3805, andra stycket, 2 a.
- 3805 10 90** **Sulfatterpentin**
Detta undernummer omfattar den produkt som nämns i de förklarande anmärkningarna till HS, nr 3805, andra stycket, 2 b.
- 3805 20 00** **"Pine oil"**
Detta undernummer omfattar den produkt som nämns i de förklarande anmärkningarna till HS, nr 3805, andra stycket, 5.
- 3805 90 00** **Andra slag**
Detta undernummer omfattar bl.a. terpentin från vilken innehållet av beta-pinen nästan helt har avlägsnats genom fraktionerad destillation och efterföljande blandning av de andra fraktionerna. Denna produkt saluförs under benämningen "rekonstituerad terpentinolja".
- 3806** **Kolofonium och hartssyror samt derivat av dessa ämnen; hartssprit och hartsoljor; naturhartser modifierade genom utsmältning**
- 3806 10 10 och 3806 10 90** **Kolofonium och hartssyror**
Se de förklarande anmärkningarna till HS, nr 3806, A.
- 3806 20 00** **Salter av kolofonium, av hartssyror eller av derivat av kolofonium eller hartssyror, andra än salter av kolofoniumaddukter**
Se de förklarande anmärkningarna till HS, nr 3806, B.
- 3806 30 00** **Estrar bildade av hartssyror och glycerol eller annan polyol**
Se de förklarande anmärkningarna till HS, nr 3806, C.

3806 90 00**Andra slag**

Detta undernummer omfattar bl.a.:

1. De derivat av kolofonium och av hartssyror som nämns i de förklarande anmärkningarna till HS, nr 3806, D I samt dehydrerat kolofonium i vilket en del av hartssyran är dehydrerad och en del hydrerad, tekniska hartsaminer (t.ex. dehydroabietylamin) och tekniska hartsnitriler.
2. Den hartssprit och de hartsoljor som nämns i de förklarande anmärkningarna till HS, nr 3806, D II.
3. De naturhartser modifierade genom uppvärmning ("run gums") som nämns i de förklarande anmärkningarna till HS, nr 3806, D III.

3807 00**Trätjära; trätjäroljor; trätjärkreosot; rå metanol; vegetabiliskt beck; bryggeriharts och liknande preparat på basis av kolofonium, hartssyror eller vegetabiliskt beck****3807 00 10****Trätjära**

Se de förklarande anmärkningarna till HS, nr 3807, andra stycket, A 1.

3807 00 90**Andra slag**

Detta undernummer omfattar de produkter som nämns i de förklarande anmärkningarna till HS, nr 3807, andra stycket, A 2 och 3 samt B, C och D.

3808**Insekts-, svamp- och ogräsbekämpningsmedel, groningshindrande medel, tillväxtreglerande medel för växter, desinfektionsmedel, bekämpningsmedel mot gnagare och liknande produkter, föreliggande i former eller förpackningar för försäljning i detaljhandeln eller som preparat eller utformade artiklar (t.ex. band, vekar och ljus, preparerade med svavel, samt flugpapper)****3808 10 10****Insektsbekämpningsmedel****till
3808 10 90**

Se de förklarande anmärkningarna till HS, nr 3808, I, efter de tre asteriskerna.

3808 20 10**Svampbekämpningsmedel****till
3808 20 80**

Se de förklarande anmärkningarna till HS, nr 3808, II, efter de tre asteriskerna.

3808 20 10**Preparat på basis av kopparföreningar**

Detta undernummer omfattar bl.a.:

1. Bordeauxvätska, som framställs av kopparsulfat och släckt kalk och används inom jordbruket som svampbekämpningsmedel.
2. Preparat som framställs av basisk kopparklorid och basiskt kopparsulfat, kopparoxiklorid, kopparsilikat, kopparacetoarsenit, kopparoxid, kopparhydroxid eller kopparkarbonat och används för samma ändamål.
3. Preparat på basis av kopparnaftenat eller kopparfosfat, som används för att skydda textilier och trä mot svampangrepp.
4. Kelater bestående av organiska kopparsalter och metallisk tvål.

Preparaten enligt detta undernummer kan föreligga i form av pulver, lösningar eller tableter, i lösvikt eller i detaljhandelsförpackningar och kan förutom kopparföreningar också innehålla andra aktiva ämnen, t.ex. zink- eller kvicksilverföreningar.

3808 30 90**Tillväxtreglerande medel för växter**

Detta undernummer omfattar ämnen som ändrar växternas fysiologiska processer i önskad riktning. De används på hela växten, delar av växten eller i jorden.

De kan påverka t.ex.:

- a) Växtens generella tillväxt.
- b) Växtens storlek (ökning eller minskning av höjden).
- c) Rotknölarnas storlek och form.
- d) Internodlängden (förbättrad motståndskraft mot vind).
- e) Fruktmängd och -storlek.
- f) Halten av näringsreserver (kolhydrater, proteiner, fetter).
- g) Blomningstid eller frukternas mognadstid.
- h) Växternas sterilitet.
- ij) Antalet honblommor.

Tillväxtreglerande medel för växter kan indelas i fyra huvudkategorier:

1. Auxiner, som påverkar rotbildningen, stamtillväxten och fruktutvecklingen. Den viktigaste är 3-indol-ättiksyra.
2. Gibberelliner, som särskilt främjar knopparnas tillväxt och blomningen. De är alla avledda från gibberellinsyra.
3. Cytokininer, som särskilt främjar celldelningen och fördröjer växtens åldrande. Mest kända är kinetin (6-furfurylaminopurin) och zeatin.
4. Tillväxthämmande medel.

Undernummer omfattar inte följande:

- a) Gödselmedel.
- b) Jordförbättringsmedel.
- c) Ogräsbekämpningsmedel, även selektiva (undernr 3808 30 11 till 3808 30 27).
- d) Groningshindrande medel (undernr 3808 30 30).

**3808 40 10
till
3808 40 90****Desinfektionsmedel**

Se de förklarande anmärkningarna till HS, nr 3808, IV, de tre första styckena efter de tre asteriskerna.

3809

Appreturmedel, preparat för påskyndande av färgning eller för fixering av färgämnen samt andra produkter och preparat (t.ex. glättmedel och betmedel), av sådana slag som används inom textil-, pappers- eller läderindustrin eller inom liknande industrier, inte nämnda eller inbegripna någon annanstans

**3809 10 10
till
3809 10 90****På basis av stärkelse eller stärkelseprodukter**

Förutom de produkter och preparat framställda på basis av stärkelse eller stärkelseprodukter som beskrivs i de förklarande anmärkningarna till HS, nr 3809, tredje stycket, A 1 och 11 samt B 1 och 2 omfattar dessa undernummer även blandningar av stärkelse eller stärkelseprodukter och borax eller karboximetylcellulosa (linnestärkelse) och blandningar av löslig stärkelse och kaolin (som används vid papperstillverkning).

3809 91 00
till
3809 93 00

Andra slag

Dessa undernummer omfattar särskilt följande produkter och preparat utan innehåll av stärkelse eller stärkelseprodukter som beskrivs i de förklarande anmärkningarna till HS, nr 3809, tredje stycket, A, B och C:

1. Olika appreturmedel som används inom textilindustrin för att göra textilmaterial skrynkelhärdigt eller krympfritt. Bland dessa varor kan nämnas förkondensat av karbamidformaldehyd, melaminformaldehyd och glyoxaldikarbamid, förutsatt att de inte har samma egenskaper som polykondensationsprodukter enligt kapitel 39 eller kemiskt definierade föreningar (kapitel 29). Dessa undernummer omfattar även vattenhaltiga föreningar (t.ex. dimetylolkarbamid, trimetylolmelamin) till vilka det tillsatts parfym för att dölja lukten av formaldehyd som uppstår då produkten delvis bryts ned.
2. Appreturmedel som förutom att de gör textilmaterial vattenavvisande gör dem synnerligen motståndskraftiga mot olja och smuts samtidigt som de fortfarande är luftgenomträngliga.
3. Antistatmedel, dvs. appreturmedel som förhindrar att det samlas statisk elektricitet i textilfibrer eller -vävnader. Dessa är i allmänhet preparat bestående av förkondenserade vattenlösliga polyelektrolyter som efter kortvarig behandling vid måttlig temperatur kan bilda nätformiga polykondensat som är tillräckligt olösliga för att motstå upprepad vattentvätt och kemtvätt. Denna kategori omfattar också produkter bestående av en basisk, vattenlöslig, lineär polyamid framställd av dikarbonsyra (t.ex. adipin-, bärnstens- eller tereftalsyra) och polyaminer innehållande en eller flera sekundära aminogrunder (t.ex. dietylenträmin, trietylentetramin) och en produkt med alkylterande verkan (som kan förorsaka förgrening av polyamiden och således göra den olöslig genom lämplig värmebehandling) bestående av t.ex. vissa dihalogenider (polyetenglykoldijodid med relativt låg molekylvikt, epiklorhydrin och liknande).
4. Flamskyddsmedel, som minskar t.ex. textiliers och läders antändlighet. Dessa preparat är vanligtvis baserade på ammoniumsalter, borsyra, klorparaffin, antimonoxid, zinkoxid, andra metalloxyder och vissa organiska kväve- och/eller fosforföreningar.

3811

Preparat för motverkande av knackning, oxidation, korrosion eller hartsbildning, viskositetsförbättrande preparat och andra beredda tillsatsmedel för mineraloljor (inbegripet bensin) eller för andra vätskor som används för samma ändamål som mineraloljor

3811 11 10

På basis av tetraetylbly

Detta undernummer omfattar preparat i vilka tetraetylbly är den enda beståndsdelen som motverkar knackning.

3811 11 90

Andra

Detta undernummer omfattar preparat i vilka tetrametylbly eller etylmetylbly eller en blandning av tetraetyl- och tetrametylbly är den enda eller huvudsakliga beståndsdelen som motverkar knackning.

3815

Reaktionsinitiatorer, reaktionsacceleratorer samt beredda katalysatorer, inte nämnda eller inbegripna någon annanstans

3815 11 00
till
3815 19 90

Katalysatorer utfällda på en bärsubstans

Detta är mycket använda katalysatorer utfällda på en bärsubstans, i allmänhet genom impregnering, samtidig utfällning eller blandning. De består i regel av ett eller flera aktiva ämnen på en bärsubstans eller av blandningar på basis av aktiva ämnen. Dessa aktiva ämnen utgörs vanligen av mycket finfördelade metaller, metalloxyder eller andra metallföreningar. De metaller som oftast används tillhör grupp VIII i periodiska systemet (särskilt kobolt, nickel, palladium och platina) och molybden, krom, koppar och zink. Bärsubstansen, som ibland är aktiverad, består i allmänhet av aluminiumoxid, kiselgel, fossilmjöl eller keramiskt material.

De används i industriprocesser för framställning av organiska och oorganiska föreningar och vid raffinering av petroleum (t.ex. vid ammoniaksyntes, hydrering av fetter, hydrering av olefiner).

Denna grupp katalysatorer omfattar även följande produkter:

1. Vissa preparat på basis av föreningar av övergångsmetaller vilkas funktion är att under förbränningen underlätta oxidation, och följaktligen avlägsnande av kolrester i form av koldioxid (t.ex. i pannor och brännare).
2. Så kallade "efterförbränningskatalysatorer", som är avsedda att monteras i motorfordons avgassystem för att minska föroreningen från avgaserna genom oxidation av kolmonoxid till koldioxid och genom omvandling av andra giftiga ämnen (t.ex. heterocykliska föreningar) från förbränningen av bensin.

3815 90 10
och
3815 90 90

Andra slag

Dessa undernummer omfattar blandningar av föreningar vilkas egenskaper och sammansättning beror på den kemiska reaktion som skall katalyseras. De används i allmänhet vid framställning av plast och går ofta under benämningen initiatörer, kedjeöverförare, terminatorer eller telomerer och förnättnings- eller tvärbindningsmedel.

Bland dessa produkter ingår bl.a.:

1. Friradikalkatalysatorer

Detta är preparat, framställda på basis av organiska ämnen, som under reaktionsprocessen långsamt bryts ned och bildar brottstycken som genom sammanstötning med de ursprungliga monomererna leder till en kemisk bindning och att det bildas nya fria radikaler som kan upprepa processen och fortsätta kedjebildningen.

Till dessa hör följande:

- a) Preparat på basis av organiska peroxider R-O-O-R' (lösningar av organiska peroxider, t.ex. acetylperoxid och dibenzoylperoxid). Under reaktionen bildas radikalerna RO. och R'O. som har aktiverande funktioner.
- b) Preparat på basis av azoföreningar (t.ex. azo-bis-isobutyronitril), som under reaktionsprocessen bryts ned samtidigt som de avger kväve och därigenom bildar fria radikaler.
- c) Redoxpreparat (t.ex. blandningar av kaliumperoxid och dodecylmerkaptan), i vilka aktiverande radikaler bildas på grund av en redoxreaktion.

2. Jonkatalysatorer

Detta är i allmänhet organiska lösningar av jonbildande föreningar som kan förena sig med dubbelbindningar och bilda aktiva zoner i den utvunna produkten.

Till dessa hör följande:

- a) Zieglerkatalysatorer för framställning av polyolefiner (t.ex. blandningar av titan och trietylaluminium).
- b) Ziegler-Nattakatalysatorer (stereokatalysatorer, orienteringskatalysatorer), t.ex. en blandning av titantriklorid och trialkylaluminium för framställning av isotaktisk polypropen och av segmentsampolymerer av etylen-olefiner.
- c) Katalysatorer för framställning av polyuretaner (t.ex. blandningar av trietylendiamin och tennföreningar).
- d) Katalysatorer för framställning av aminoplast (t.ex. fosforsyra i ett organiskt lösningsmedel).

3. Katalysatorer för polykondensationsreaktioner

Detta är preparat på basis av olika föreningar (t.ex. blandningar av kalciumacetat, antimontrioxid, titanalkoholater och liknande).

3821 00 00

Beredda närsubstrat för odling av mikroorganismer

Detta nummer omfattar inte ägg, även befruktade, som även om de kommer från intygat patogenfria flockar, inte är beredda för odling av mikroorganismer (nr 0407 och 0408)

3823

Tekniska enbasiska fettsyror; sura oljor från raffinering; tekniska fettalkoholer

3823 11 00

Stearin

Med stearin förstås i detta undernummer blandningar av fettsyror, som befinner sig i fast tillstånd vid normal temperatur och som håller en ren stearinhalt av minst 30 viktprocent men mindre än 90 viktprocent räknat på torrsubstansen.

Produkter av detta slag, som håller en stearinhalt av minst 90 viktprocent, omfattas av undernr 2915 70 25.

3823 12 00**Olein**

Med olein förstås i detta undernummer blandningar av fettsyror, som befinner sig i flytande tillstånd vid normal temperatur och som håller en ren oleinhalt av minst 70 viktprocent men mindre än 85 viktprocent räknat på torrsubstansen.

Produkter, som håller en oleinhalt av minst 85 viktprocent, omfattas av undernr 2916 15 00.

3823 13 00**Talfettsyra**

Se de förklarande anmärkningarna till HS, nr 3823, A, andra stycket, 3.

Produkter av detta slag, som håller en fettsyrehalt av minst 90 viktprocent, omfattas av nr 3803 00.

3823 70 00**Tekniska fettalkoholer**

Se de förklarande anmärkningarna till HS, nr 3823, B.

Detta undernummer omfattar endast tekniska fettalkoholer (blandningar av aicykliska alkoholer), i vilka inga av alkoholkomponenterna omfattar minst 90 viktprocent räknat på torrsubstansen.

Produkter av detta slag, i vilka en av fettalkoholkomponenterna omfattar minst 90 viktprocent, omfattas i allmänhet av nr 2905.

3824**Beredda bindemedel för gjutformar eller gjutkärnor; kemiska produkter samt preparat från kemiska eller närstående industrier (inbegripet sådana som består av blandningar av naturprodukter), inte nämnda eller inbegripna någon annanstans****3824 10 00****Beredda bindemedel för gjutformar eller gjutkärnor**

Se de förklarande anmärkningarna till HS, nr 3824, A.

3824 20 00**Naftensyror, vattenolösliga salter av naftensyror samt estrar av naftensyror**

Naftensyror är blandningar av alicykliska monokarboxylsyror som erhållits vid raffinering av råolja av visst ursprung (särskilt det förra Sovjetunionen och Rumänien).

Detta undernummer omfattar också de vattenolösliga salterna av naftensyror (t.ex. aluminium-, barium-, bly-, krom-, kalcium-, mangan-, kobolt och zinksalter) och estrar av naftensyror.

3824 30 00**Osintrade metallkarbider, blandade med varandra eller med metalliska bindemedel**

Detta undernummer omfattar pulver som är färdiga att omvandlas till "hårdmetaller" genom sintring. De består av metallkarbider (volfram-, titan-, tantal- och niobkarbider) som är blandade med varandra, även med metalliska bindemedel (kobolt- eller nickelpulver), och ofta innehåller små mängder paraffin (ca 0,5 viktprocent). Även enkla blandningar av en av de ovannämnda karbiderna och ett metalliskt bindemedel omfattas av detta undernummer medan de enskilda karbiderna omfattas av nr 2849.

3824 40 00**Beredda tillsatsmedel för cement, murbruk eller betong**

Se de förklarande anmärkningarna till HS, nr 3824, B, sjätte stycket, 3.

3824 50 10**Färdigblandad betong**

Detta undernummer omfattar betong som blandats med vatten och vanligtvis transporteras i bilar med betongblandare.

3824 50 90**Andra**

Detta undernummer omfattar bl.a.:

1. Betong som ännu inte blandats med vatten.
2. Murbruk.

3824 60 11
till
3824 60 99

Sorbitol, annan än sorbitol enligt nr 2905 44

Dessa undernummer omfattar så kallade "icke-kristalliserande" typer av sorbitol (D-glucitol), som i allmänhet utvinns ur glukossirap innehållande en viss mängd andra oligosackarider genom hydrering under högt tryck. Deras sorbitolhalt (D-glucitol) varierar mellan 60 och 80 viktprocent räknat på torrsubstansen medan de övriga beståndsdelarna huvudsakligen utgörs av delvis hydrerade polyalkoholer och oligosackarider. Av denna anledning är produktens benägenhet att kristallisera starkt begränsad (härav beteckningen icke-kristalliserande sorbitol (D-glucitol)).

Sorbitol som uppfyller villkoren i anmärkning 1 till kapitel 29 klassificeras enligt undernr 2905 44 11 till 2905 44 99.

3824 90 10

Petroleumsulfonater med undantag av petroleumsulfonater av alkalimetaller, av ammonium eller av etanolaminer; tiofenhaltiga sulfonsyror av oljor ur bituminösa mineral och salter av dessa syror

Detta undernummer omfattar bl.a.:

1. Petroleumsulfonater av kalcium eller barium, som i allmänhet innehåller 55 till 70 viktprocent mineralolja. De används ofta vid framställning av tillsatsmedel för mineraloljor.
2. Tiofenhaltiga sulfonsyror av oljor ur bituminösa mineral, beredda genom torrdestillation av vissa bituminösa skiffer och efterföljande behandling med svavelsyra. Produkterna av avsedda för farmaceutiskt bruk och har i allmänhet en total svavelhalt på mer än 9 viktprocent. Enligt detta undernummer klassificeras också salter av dessa syror, särskilt kalciumsalter.

3824 90 15

Jonbytare

Se de förklarande anmärkningarna till HS, nr 3824, B, sjätte stycket, 14.

Detta undernummer omfattar jonbytare på basis av sulfonerat kol och vissa typer av lera, förutsatt att de har genomgått särskild behandling för att göra dem lämpliga att användas som jonbytare (huvudsakligen av katjoner). Här ingår bl.a. glaukonit i form av aluminiumsilikatgel som utvunnits ur sandhaltig mörkel av marint ursprung. Produkten används huvudsakligen för avhärdning av vatten. Till samma ändamål används produkter på basis av montmorillonit och kaolinit.

Detta undernummer omfattar även syntetiska jonbytare, t.ex. konstgjorda zeoliter och jonbytare på basis av aluminiumoxid och kiselgel.

Följande produkter ingår inte i detta undernummer:

- a) Ren kiselgel (undernr 2811 22 00).
- b) Ren aluminiumoxid, även aktiverad (undernr 2818 20 00 eller 2818 30 00).
- c) Aktiverad lera (undernr 3802 90 00).

3824 90 20

Getter för vakuumsrör

Detta undernummer omfattar så kallade "getter". Man skiljer mellan "flash getters" och "bulk getters".

Den förstnämnda typen förångas i röret under framställningen. Till denna typ hör produkter bestående av både barium och aluminium, magnesium, tantal, torium och liknande i form av tråd eller pelletar samt blandningar av barium- och strontiumkarbonat på tantaltråd.

"Bulk getters" värms upp men förångas inte och har endast kontaktabsorberande verkan. De består i allmänhet av rena metaller (tantal, volfram, zirkonium, niob, torium) i form av tråd, plattor och liknande och kan därför inte klassificeras enligt detta undernummer.

3824 90 30

Alkalisk järnoxid för rening av gas

Detta undernummer omfattar produkter som är kända under särskilda handelsbeteckningar (t.ex. Lamings blandning). Vissa produkter uppstår som biprodukter vid utvinning av aluminium ur bauxit och föreligger i form av runda, rostfärgade granulat. De består av järn-, aluminium-, kalcium- och titanoxid, natriumkarbonat och kiseltsyra och är i regel fuktiga. Andra består av torrt pulver på basis av järnoxid (delvis magnetisk), kalciumkarbonat och silikat.

3824 90 35

Rostskyddsmedel innehållande aminer som aktiv beståndsdel

Detta undernummer omfattar produkter som innehåller aminer eller derivat av dessa som aktiv beståndsdel och används som rostskyddsmedel, t.ex.:

1. Preparat framställda av aminer eller aminoalkoholer (i allmänhet trietanolamin) och alkalinitrit, även med tillsats av vätmiddel.

2. Organiska lösningar av fettaminer eller hartsaminer och derivat av dessa (t.ex. fosfater och fettdiaminer eller salter av fettsyror och fettaminer).

Sådana preparat som används som tillsatsmedel för mineraloljor, t.ex. korrosionsinhibitorer för eldningsoljor, klassificeras dock enligt nr 3811.

3824 90 45 Pannstensförhindrande medel och liknande preparat

Detta undernummer omfattar de produkter som nämns i de förklarande anmärkningarna till HS, nr 3824, B, sjätte stycket, 15 samt preparat som löser upp kalkavlagringar.

3824 90 50 Preparat för galvanoteknik

Detta undernummer omfattar t.ex. speciella preparat för metalliseringsbad, poleringsbad och produkter för galvanisk etsning.

3824 90 55 Blandningar av mono-, di- och trifettsyrastrar av glycerol (emulgatorer för fetter)

Se de förklarande anmärkningarna till HS, nr 3824, B, sjätte stycket, 11.

3824 90 65 Hjälpmedel för gjuterier (andra än sådana som omfattas av nr 3824 10 00)

Förutom de produkter som nämns i de förklarande anmärkningarna till HS, nr 3824, B, sjätte stycket, 6 och 42 omfattar detta undernummer bl.a.:

1. Preparat för beläggning av gjutkärnflaskor och mönsterplattor på basis av kalciumkarbonat, vax och ett färgmedel.
2. Preparat på basis av dextrin och natriumkarbonat som efter emulgering är avsett att användas för beläggning av stålverksformar.
3. Sand överdragen med ett tunt lager syntetisk harts, avsedd för framställning av gjutkärnor.
4. Produkter för avgasning av stål.
5. Formsläppmedel (med undantag av formsläppmedel enligt nr 3403).

3824 90 70 Eldfasta, vattenfasta och liknande preparat som används inom byggnadsindustrin

Detta undernummer omfattar bl.a.:

1. Brandskyddsprodukter (t.ex. på basis av ammoniumföreningar som under värmepåverkan sväller och bildar ett isolerings-skikt för byggnadsdelar).
2. Produkter (i allmänhet på basis av silikat) för impregnering av fasader till skydd mot vatten.
3. Produkter som skyddar betong mot inträngande av grundvatten.

AVDELNING VII

PLASTER OCH PLASTVAROR; GUMMI OCH GUMMIVAROR

KAPITEL 39

PLASTER OCH PLASTVAROR

Anmärkning 6

Uttrycket "lösningar" in denna anmärkning och i anmärkning 4 till kapitel 32 omfattar inte kolloidala lösningar.

I. PLASTER I OBEARBETAD FORM

Beträffande definitionen av begreppet "obearbetad form" hänvisas till anmärkning 6 till detta kapitel och de förklarande anmärkningarna till HS, kapitel 39, allmänna anvisningar, "obearbetad form".

3901

Polymerer av eten, i obearbetad form3901 10 10
och
3901 10 90**Polyeten med en specifik vikt av mindre än 0,94 (LD)**

Dessa undernummer omfattar endast homopolymerer av eten, dvs. polymerer i vilka eten utgör minst 95 viktprocent av den totala polymerhalten.

Polyetenets densitetstal skall bestämmas med hjälp av en polymer utan tillsatsmedel.

Flytande polyeten klassificeras endast enligt dessa undernummer om det uppfyller villkoren i anmärkning 3 a till detta kapitel. I annat fall omfattas det av undernr 2710 11 11 till 2710 19 99.

Polyetenvaxer klassificeras enligt nr 3404.

3901 20 10
och
3901 20 90**Polyeten med en specifik vikt av minst 0,94 (HD)**

Se de förklarande anmärkningarna till undernr 3901 10 10 och 3901 10 90.

3901 90 10
till
3901 90 90**Andra slag**

I enlighet med anmärkning 4 och anmärkning 1 till undernummer i detta kapitel omfattar dessa undernummer följande:

1. Sampolymerer av eten och andra monomerer, med undantag av vinylacetat (t.ex. sampolymerer av eten och propylen), samt blandningar av polymerer av liknande sammansättning i vilka etylen är den dominerande monomera enheten.
2. Kemiskt modifierad polyeten enligt anmärkning 5 till detta kapitel (t.ex. klorerad polyeten och klorsulfoonerad polyeten).

3902

Polymerer av propen eller av andra olefiner, i obearbetad form

3902 10 00

Polypropen

De förklarande anmärkningarna till undernr 3901 10 10 och 3901 10 90, första stycket gäller i tillämpliga delar.

Detta undernummer omfattar inte flytande polypropen som inte uppfyller villkoren i anmärkning 3 a till detta kapitel (t.ex. tri- och tetrapropylen) (undernr 2710 11 11 till 2710 19 99).

3902 20 00**Polyisobuten**

Detta undernummer omfattar den produkt som nämns i de förklarande anmärkningarna till HS, nr 3902, tredje och fjärde stycket.

Undernumret omfattar inte flytande polyisobuten som inte uppfyller villkoren i anmärkning 3 a till detta kapitel (t.ex. triisobuten) (undernr 2710 11 11 till 2710 19 99).

3902 30 00**Sampolymerer med propen**

Detta undernummer omfattar bl.a. en sampolymer eller en blandning av sampolymerer bestående av 45 viktprocent eten, 35 viktprocent propen och 20 viktprocent isobuten eftersom propenet och isobutenet, vilkas polymerer omfattas av nr 3902, utgör 55 viktprocent av sampolymeren och därför tillsammans dominerar över etenet. Vidare är det propenet, vars sampolymerer uttryckligen nämns här, som är den dominerande monomeren i förhållande till isobutenet (anmärkning 4 och anmärkning 1 till undernummer till detta kapitel tillämpas).

Om procentandelen av propen och isobuten är den ombytta i ovanstående exempel omfattas sampolymeren i fråga däremot av undernr 3902 90 10 till 3902 90 90.

**3902 90 10
till
3902 90 90****Andra slag**

Dessa undernummer omfattar produkter med handelsbeteckningen poly(alfaoleofiner), som i allmänhet erhålls genom svag polymerisation av dec-1-en, följt av hydrering och åtskillnad genom destillation av de fraktioner som har hög halt av C₂₀-, C₃₀-, C₄₀- och C₅₀-kolväten. Dessa fraktioner blandas så att de bildar olika typer av kommersiella poly(alfaoleofiner).

Produkterna är vätskor som inte nödvändigtvis uppfyller villkoren i anmärkning 3 c till detta kapitel, men som uppfyller villkoren i anmärkning 3 a till samma kapitel och används som ersättning för mineraloljor vid beredningen av syntetiska och halvsyntetiska smörjolja och ger dessa produkter ett högre viskositetsgrad, lägre flyttemperatur, större termisk stabilitet, högre flampunkt och mindre flyktighet.

3903**Polymerer av styren, i obearbetad form**

Detta nummer omfattar inte styrenerade polyesterar (nr 3907).

**3903 11 00
och
3903 19 00****Polystyren**

De förklarande anmärkningarna till undernr 3901 10 10 och 3901 10 90, första stycket gäller i tillämpliga delar.

3904**Polymerer av vinylklorid eller av andra halogenerade olefiner, i obearbetad form**

En vinylpolymer är en sådan polymer vars monomer har den kemiska formeln

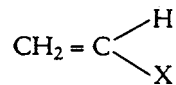

där C-X-bindningen är varken en kol-kolbindning eller en kol-vätebindning.

3904 10 00**Polyvinylklorid, inte blandad med andra ämnen**

De förklarande anmärkningarna till undernr 3901 10 10 och 3901 10 90, första stycket gäller i tillämpliga delar.

**3904 21 00
och
3904 22 00****Annan polyvinylklorid**

De förklarande anmärkningarna till undernr 3901 10 10 och 3901 10 90, första stycket gäller i tillämpliga delar.

3904 30 00**Sampolymerer av vinylklorid och vinylacetat**

Detta undernummer omfattar endast:

1. Sampolymerer av vinylklorid i vilka vinylkloriden är den dominerande monomeren.
2. Blandningar av polyvinylklorid och polyvinylacetat i vilka vinylkloriden är den dominerande monomeren.

- 3904 40 00** **Andra sampolymerer med vinylklorid**
Detta undernummer omfattar bl.a. sampolymerer av vinylklorid och etylklorid i vilka vinylkloriden är den dominerande monomeren.
- 3904 61 00** **Polytetrafluoreten**
De förklarande anmärkningarna till undernr 3901 10 10 och 3901 10 90, första stycket gäller i tillämpliga delar.
- 3904 69 90** **Andra**
Detta undernummer omfattar bl.a. polyklortrifluoreten och polyvinylidenfluorid.
- 3906** **Akrylpolymerer i obearbetad form**
- 3906 10 00** **Polymetylmetakrylat**
De förklarande anmärkningarna till undernr 3901 10 10 och 3901 10 90, första stycket gäller i tillämpliga delar.
- 3906 90 90** **Andra**
Detta undernummer omfattar bl.a. polyakrylnitril.
Detta undernummer omfattar inte följande:
a) Akrylpolymerer som utgör jonbytare (nr 3914 00 00).
b) Sampolymerer av akrylnitril som uppfyller fordringarna enligt anmärkning 4 till kapitel 40 (kapitel 40).
- 3907** **Polyacetal, andra polyetrar samt epoxihartser, i obearbetad form; polykarbonater, alkydhartser, polyallylestrar och andra polyestrar, i obearbetad form**
Beträffande definitionen av prefixet "poly" i detta nummer hänvisas till anmärkning 1 a 1 till undernummer i detta kapitel.
- 3907 20 11**
till
3907 20 99 **Andra polyetrar**
Dessa undernummer omfattar också kemiskt modifierade polyetrar (med undantag av polyacetal) (se de förklarande anmärkningarna till HS, nr 3907, 2).
- 3907 20 21** **Med ett hydroxyltal av högst 100**
Hydroxyltalet hos en polymer utgörs av mängden kaliumhydroxid, uttryckt i milligram, vilket motsvarar de hydroxylgrupper, som ingår i ett prov om 1 g. Det utgör ett mått på koncentrationen av hydroxylgrupper i en polymerkedja. Det kan mätas med bland annat någon av ASTM D 4274-metoderna.
Polyetrar och polyestrar med högre hydroxyltal (över 100) erhåller man, genom att man under deras syntes tillför polyoler; de produkter, som därvid bildas innehåller många reaktiva hydroxylgrupper och binds till isocyanider för att producera polyuretaner.
- 3907 20 29** **Andra**
Se de förklarande anmärkningarna till undernr 3907 20 21.
- 3907 40 00** **Polykarbonater**
Detta undernummer omfattar bl.a. sampolymerer som innehåller en komponent bestående av en polykarbonat och en komponent bestående av en plast baserad på polyetentereftalat om polykarbonatet utgör den största andelen (se de förklarande anmärkningarna till undernummer till HS, kapitel 39, B I, sjätte stycket).
- 3907 60 20**
och
3907 60 80 **Polyetentereftalat**
De förklarande anmärkningarna till undernr 3901 10 10 och 3901 10 90, första stycket gäller i tillämpliga delar.
Dessa undernummer omfattar bl.a. sampolymerer som innehåller en komponent bestående av en polykarbonat och en komponent bestående av en plast baserad på polyetentereftalat om polyetentereftalatet utgör den största andelen (se de förklarande anmärkningarna till undernummer till HS, kapitel 39, B I, sjätte stycket).

- 3907 60 20** **Med en viskositetskvot på 78 ml/g eller mer**
Polyetylentereftalat med en viskositetskvot på 78 ml/g eller mer används i allmänhet vid tillverkning av flaskor.
Viskositetskvoten beräknas enligt ISO-normen 1628-5.
- 3907 99 11** **Med ett hydroxytaltal av högst 100**
och
3907 99 19 Se de förklarande anmärkningarna till undernr 3907 20 21.
- 3907 99 91** **Andra**
och
3907 99 99 Se de förklarande anmärkningarna till undernr 3907 20 21.
- 3908** **Polyamider i obearbetad form**
- 3908 10 00** **Polyamid-6, -11, -12, -6,6, -6,9, -6,10 eller -6,12**
De förklarande anmärkningarna till undernr 3901 10 10 och 3901 10 90, första stycket, gäller i tillämpliga delar.
- 3909** **Aminoplaster, fenoplaster och polyuretaner, i obearbetad form**
Beträffande klassificeringen av sampolymerer bestående av de monomerer av hartser som nämns i detta nummer samt blandningar av dessa hänvisas till anmärkning 4 till detta kapitel.
- 3911** **Petroleumhartser, kumaronindenhartser, polyterpener, polysulfider, polysulfoner och andra produkter omnämnda i anm. 3 till detta kapitel, inte nämnda eller inbegripna någon annanstans, i obearbetad form**
- 3911 10 00** **Petroleumhartser, kumaron-, inden- och kumaronindenhartser samt polyterpener**
Polyterpener enligt detta undernummer är endast polymerer och blandningar av polymerer i vilka en eller flera monomerer av terpen utgör minst 95 viktprocent av det samlade polymerinnehållet.
- 3911 90 11** **Kondensations-, polykondensations- och polyadditionsprodukter, även kemiskt modifierade**
till
3911 90 19 Dessa undernummer omfattar bl.a. de produkter som nämns i de förklarande anmärkningarna till HS, nr 3911, första stycket, 2, 3 och 4.
- 3912** **Cellulosa och kemiska cellulosaderivat, inte nämnda eller inbegripna någon annanstans, i obearbetad form**
- 3912 11 00** **Cellulosaacetater**
och
3912 12 00 Se de förklarande anmärkningarna till HS, nr 3912, B, andra stycket, 1.
- 3912 20 11** **Cellulosanitrat (inbegripet kolloidium)**
till
3912 20 90 Se de förklarande anmärkningarna till HS, nr 3912, B, andra stycket, 2.
- 3912 20 11** **Kolloidium och celloidin**
Kolloidium är en lösning med 12 viktprocent cellulosanitrat i en blandning av eter och alkohol. När lösningen torkar lämnar den ett elastiskt skikt av cellulosanitrat vars flexibilitet kan ökas genom tillsats av ricinolja. Kolloidium kan också framställas genom upplösning av cellulosanitrat i aceton. Kolloidium används för framställning av fotografiska emulsioner och till medicinska ändamål.
Celloidin framställs av kolloidium genom delvis indunstning av lösningsmedlen och är ett fast ämne.

- 3912 20 19** **Andra**
Detta undernummer omfattar andra icke-mjukgjorda cellulosanitrat (nitrocellulosa) än kolloidium och celloidin även om de av säkerhetsskäl är fuktade — vanligen med etanol eller butanol — eller har gjorts oskadliga på annat sätt.
- 3912 31 00** **Cellulosaetrar**
till
3912 39 80
Se de förklarande anmärkningarna till HS, nr 3912, B, andra stycket, 4.
- 3912 31 00** **Karboximetylcellulosa och salter av detta ämne**
Karboximetylcellulosa framställs genom behandling av alkalicellulosa med monoklorättiksyra. Produkten används huvudsakligen som förtjockningsmedel och som skyddskolloid.
- 3912 39 80** **Andra**
Detta undernummer omfattar bl.a. metylcellulosa, benzylcellulosa och hydroxietylcellulosa.
- 3912 90 10** **Cellulosaestrar**
Detta undernummer omfattar bl.a. cellulosapropionat och cellulosabutyrat.
- 3912 90 90** **Andra**
Detta undernummer omfattar cellulosa, inte nämnd eller inbegripen någon annanstans, i obearbetad form.
På grund av den form i vilken cellulosaregenerat vanligen föreligger i handeln klassificeras det i allmänhet inte enligt detta undernummer. I form av tunna, genomsynliga folier klassificeras det enligt nr 3920 eller 3921 och i form av textiltibrer enligt kapitel 54 eller 55.
Undernumret omfattar också blandningar av cellulosaestrar och cellulosaetrar (se anmärkning 1 till undernummer i detta kapitel).
- 3913** **Naturliga polymerer (t.ex. alginsyra) och modifierade naturliga polymerer (t.ex. härdade proteiner och kemiska derivat av naturgummi), inte nämnda eller inbegripna någon annanstans, i obearbetad form**
- 3913 10 00** **Alginsyra samt salter och estrar av alginsyra**
Se de förklarande anmärkningarna till HS, nr 3913, första stycket, 1.
- 3913 90 10** **Kemiska derivat av naturgummi**
Se de förklarande anmärkningarna till HS, nr 3913, första stycket, 3.
- 3913 90 80** **Andra**
Se de förklarande anmärkningarna till HS, nr 3913, första stycket, 2 och 4.

II. AVKLIPP OCH ANNAT AVFALL AV PLAST SAMT PLASTSKROT; HALVFABRIKAT AV PLAST; ANDRA PLASTVAROR

- 3915** **Avklipp och annat avfall av plast samt plastskrot**
Begreppet "plast" definieras i anmärkning 1 till detta kapitel.
Numret omfattar bl.a.:
1. Avklipp och annat avfall samt skrot av ett enda värmehärdande material (redan härdat) som har omvandlats till obearbetad form.
 2. Avklipp och annat avfall samt skrot av plaster som blandats med varandra (termoplast, värmehärdande (redan härdade) material eller bådadera) som har omvandlats till obearbetad form.

- 3915 90 11 till 3915 90 19** **Av additionspolymerisationsprodukter**
Beträffande definitionen av begreppet "additionspolymerisationsprodukter" hänvisas till de förklarande anmärkningarna till HS, kapitel 39, allmänna anvisningar, "polymerer", andra stycket, 1.
Undernumret omfattar avklipp och annat avfall samt skrot av polymerer av propen, polymerer av akryl samt polymerer av vinylacetat och vinylidenacetat.
- 3915 90 99** **Av annan plast**
Detta undernummer omfattar avklipp och annat avfall samt skrot av polyestrar, polyamider eller polyuretaner.
- 3916** **Enfibertråd med ett största tvärmått av mer än 1 mm samt stavar, stänger och strängar (inbegripet profilerade stänger och strängar), även ytbehandlade men inte bearbetade på annat sätt, av plast**
- 3916 90 11 till 3916 90 19** **Av kondensations-, polykondensations- eller polyadditionsprodukter, även kemiskt modifierade**
Dessa undernummer omfattar bl.a. enfibertråd, stavar, stänger och strängar (inbegripet profilerade stänger och strängar) av polyestrar, polyamider eller polyuretaner.
- 3916 90 51 och 3916 90 59** **Av additionspolymerisationsprodukter**
Dessa undernummer omfattar bl.a. enfibertråd, stavar, stänger och strängar (inbegripet profilerade stänger och strängar) av polymerer av propen eller styren eller av polymerer av akryl.
- 3917** **Rör och slangar samt rördelar (t.ex. skarvrör, knärör och flänsar) och andra tillbehör till rör eller slangar, av plast**
Beträffande definitionen av begreppet "rör och slangar" hänvisas till anmärkning 8 till detta kapitel.
- 3917 29 12** **Av kondensations-, polykondensations- eller polyadditionsprodukter, även kemiskt modifierade**
Detta undernummer omfattar bl.a. rör och slangar av fenolhartser, aminohartser, alkydhartser och andra polyestrar, polyamider, polyuretaner och silikoner.
- 3917 29 15** **Av additionspolymerisationsprodukter**
Detta undernummer omfattar bl.a. produkter som framställts av polytetrahaloetener, polyisobuten, polymerer av styren, vinylidenklorid, vinylacetat eller andra vinylestrar och polymerer av akryl.
- 3917 32 10** **Av kondensations-, polykondensations- eller polyadditionsprodukter, även kemiskt modifierade**
Se de förklarande anmärkningarna till undernr 3917 29 12.
- 3917 32 31 till 3917 32 39** **Av additionspolymerisationsprodukter**
Se de förklarande anmärkningarna till undernr 3917 29 15.
Dessa undernummer omfattar bl.a. produkter som framställts av polymerer av eten, propen eller vinylklorid.
- 3918** **Golvbeläggningmaterial av plast, även självhäftande, i rullar eller i form av plattor; vägg- eller takbeklädnad av plast enligt definition i anm. 9 till detta kapitel**
Detta nummer omfattar bl.a. icke-perforerade folier av plast, i rullar eller i form av plattor, av det slag som används som beläggning på t.ex. tennisbanor och terrasser.
- 3919** **Plattor, duk, film, folier, tejp, remsor och andra platta produkter av plast, självhäftande, även i rullar**
Beträffande definitionen av uttrycket "självhäftande" hänvisas till de förklarande anmärkningarna till HS, nr 3919, första stycket. Detta nummer omfattar inte platta produkter av plast som endast fäster vid släta ytor såsom glas.
Varor enligt detta nummer har ofta ett skyddande ark eller en skyddande remsa av papper eller plast som kan dras av. Detta skydd berör inte klassificeringen av denna produkt.

- 3919 10 11 till 3919 10 90**
- I rullar med en bredd av högst 20 cm**
- Dessa undernummer omfattar bl.a. klisterrmsor som är försedda med öppningsremsa och sitter i en hållare som huvudsakligen tjänar som detaljhandelsemballage och vanligen inte kan återanvändas.
- 3919 10 11 till 3919 10 19**
- Remsor, som överdragits med ovulkat naturgummi eller syntetgummi**
- Dessa undernummer omfattar endast självhäftande klisterrmsor, t.ex. rmsor som utmärker sig som avsedda att endast eller uteslutande användas som fästmedel. Sådana rmsor används i allmänhet för emballering av varor och liknande ändamål.
- 3919 10 69**
- Av annan plast**
- Detta undernummer omfattar bl.a. produkter som framställts av polymerer av styren eller propen eller av polymerer av akryl.
- 3920**
- Andra slag av plattor, duk, film, folier och rmsor, av plast, inte porösa och inte förstärkta, laminerade eller på liknande sätt kombinerade med annat material**
- Se anmärkning 10 till detta kapitel.
- Detta undernummer omfattar inte rmsor med en bredd i föreliggande skick av högst 5 mm (kapitel 54).
- 3920 20 71**
- Dekorationsband**
- Detta undernummer omfattar band av sådana slag som används för inslagning och som är färgade och sidenblanka och framställs genom extrudering av propenpolymerer.
- Den molekylstruktur som propenpolymererna därigenom får medför att produkten fibrillerar (dvs. delar sig) när bandet dras av för hand i längdriktningen, vilket ger det felaktiga intrycket att det rör sig om en produkt på basis av fibrer.
- Banden är ca 0,13 mm tjocka, de kan förses med tryck och är lämpliga att krusas. De är i allmänhet upprullade på spolar eller ihåliga rullar och saluförs under beteckningen "plastic bolducs". De används för samma ändamål som band bestående av sammanklistrade parallella trådar eller fibrer enligt nr 5806. När dessa dekorationsband används till inslagning av paket brukar de i regel knytas.
- Undernumret omfattar inte dekorationsband med en bredd i föreliggande skick av högst 5 mm (undernr 5404 90 11).
- 3920 20 79**
- Andra**
- Detta undernummer omfattar band av sådana slag som används för inslagning och som antingen är ofärgade eller färgade i massan och framställs genom extrudering av propenpolymerer.
- I motsats till dekorationsband enligt undernr 3920 20 71 är dessa band inte sidenblanka, men tjockare och styvare och inte lämpliga att krusas. Ytan kan ha förhöjningar eller fördjupningar och vara försedd med tryck.
- Dessa band spänns runt de artiklar som skall emballeras och ändarna värmeförsluts eller förbinds med en metall- eller plastklämma.
- Undernumret omfattar inte band med en bredd i föreliggande skick av högst 5 mm (undernr 5404 90 19).
- 3920 43 10 och 3920 43 90**
- Innehållande minst 6 viktprocent mjukningsmedel**
- Se anmärkning 2 till undernummer i detta kapitel och de förklarande anmärkningarna till HS, undernr 3920 43 och 3920 49.
- 3920 49 10 och 3920 49 90**
- Andra**
- Se de förklarande anmärkningarna till HS, undernr 3920 43 och 3920 49.
- 3920 73 10**
- Film i rullar eller rmsor för kino- eller fotobruk**
- Detta undernummer omfattar folier som inom kinografi eller fotografi används som underlag för ljuskänsliga material.

- 3921** **Andra slag av plattor, duk, film, folier och remsor av plast**
Se de förklarande anmärkningarna till nr 3920.
- 3921 90 41** **Högtryckslaminat dekorerade på en eller båda sidor**
Detta undernummer omfattar bl.a. laminerade plattor, bestående av fiberhaltiga skikt (t.ex. papper), som impregnerats med värmehärdande harts och framställts genom uppvärmning och sammanpressning vid ett tryck av minst 5 MPa. Det eller de yttersta skikten är färgade eller försedda med dekorationer (t.ex. träimitation).
Plattor med dekorativa skikt på båda sidorna används vertikalt, t.ex. som skiljeväggar i kylfönster. Plattor med endast ett dekorativt skikt används huvudsakligen för beklädnad av spänskivor.
- 3923** **Artiklar för transport eller förpackning av varor, av plast; proppar, lock, kapsyler och andra förslutningsartiklar av plast**
- 3923 90 10** **Extruderade plasttrådnät i slangform**
Nät enligt detta undernummer används som emballage och säljs i obestämda längder. Sedan varan kapats till önskad längd används den vanligen för framställning av säckar och påsar för emballering av vissa slag av frukt och grönsaker, t.ex. äpplen, apelsiner, potatis och lök.
- 3924** **Bords- och köksartiklar, andra hushållsartiklar samt toalettartiklar, av plast**
- 3924 90 11** **Tvättsvamp**
Detta undernummer omfattar både tvättsvamp av cellulosa-regenerat som skurits till i annan form än kvadratisk eller rektangulär och tvättsvamp som skurits till i kvadratisk eller rektangulär form med slipade kanter eller på annat sätt bearbetat tvättsvamp.
Detta undernummer omfattar inte följande:
a) Ovannämnda tvättsvamp av annan plast än cellulosa-regenerat (undernr 3924 90 90).
b) Naturlig tvättsvamp (nr 0509).
c) Tvättsvamp som endast skurits till i rektangulär eller kvadratisk form (nr 3921).
- 3925** **Byggvaror av plast, inte nämnda eller inbegripna någon annanstans**
Se anmärkning 11 till detta kapitel.
- 3925 20 00** **Dörrar, fönster, dörr- och fönsterkarmar samt dörrtrösklar**
Se de förklarande anmärkningarna till HS, undernr 3925 20.
- 3925 90 10** **Beslag och liknande tillbehör för permanent fastsättning i eller på dörrar, fönster, trappor, väggar eller andra delar av byggnader**
Se anmärkning 11 ij till detta kapitel.

KAPITEL 40

GUMMI OCH GUMMIVAROR

Allmänna anmärkningar

Med uttrycket "icke termoplastiska ämnen" i anmärkning 4 a till detta kapitel förstås ämnen som inte kan mjukgöras upprepade gånger genom värmebehandling så att de kan formas genom gjutning eller extrudering.

4001 **Naturgummi, balata, guttaperka, guayulegummi, chiclegummi och liknande naturliga produkter, i obearbetad form eller i form av plattor, duk eller remsor**

4001 21 00 **Rökt arkgummi**

Se de förklarande anmärkningarna till HS, nr 4001, B 1, första stycket.

4001 29 00 **Annat**

Se de förklarande anmärkningarna till HS, nr 4001, B 1, andra och fjärde stycket.

Detta undernummer omfattar bl.a. ljusst kräppgummi, brunt kräppgummi, räfflade och lufttorkade ark, reagglomererat gummigranulat och fririnnande pulver av naturgummi.

4002 **Syntetgummi samt faktis framställd av oljor, i obearbetad form eller i form av plattor, duk eller remsor; blandningar av produkter enligt nr 4001 med produkter enligt nr 4002, i obearbetad form eller i form av plattor, duk eller remsor**

4002 99 10 **Produkter modifierade genom tillsats av plast**

Detta undernummer omfattar de produkter som nämns i anmärkning 4 c till detta kapitel, med undantag av depolymeriserat naturgummi (undernr 4002 99 90).

4002 99 90 **Andra**

Detta undernummer omfattar bl.a. karboxylnitrilgummi (XNBR), nitrilisoprengummi (NIR) och faktis framställd av oljor.

4005 **Ovulkat gummi med inblandning av tillsatsämnen, i obearbetad form eller i form av plattor, duk eller remsor**

4005 20 00 **Lösningar; dispersioner, andra än dispersioner enligt nr 4005 10**

Se de förklarande anmärkningarna till HS, nr 4005, B, första stycket samt andra stycket, 2.

4005 91 00 **Plattor, duk och remsor**

Se de förklarande anmärkningarna till HS, nr 4005, B, första stycket samt andra stycket, 3 och 4.

Detta undernummer omfattar också plattor, duk och remsor av ovulkat gummi, som är oskurna eller enbart nedskurna till kvadratisk eller rektangulär form, och som på den ena sidan är belagda med ett skikt av lim. Anbringandet av lim anses endast som ytbehandling enligt anmärkning 9 till detta kapitel. Klassificeringen av sådana varor enligt detta nummer ändras inte även om limmet skyddas av ett skikt av papper, textilmaterial eller liknande.

4005 99 00 **Andra**

Se de förklarande anmärkningarna till HS, nr 4005, B, första stycket samt andra stycket, 5.

- 4009 Rör och slangar av mjukgummi, även försedda med kopplingsanordningar e.d. (t.ex. skarvrör, knärör och flänsar)**
- 4009 12 10 och 4009 12 90 Försedda med kopplingsanordningar e.d.**
Kopplingsanordningarna till rör och slangar enligt dessa undernummer kan bestå av vilket material som helst.
- 4009 22 10 och 4009 22 90 Försedda med kopplingsanordningar e.d.**
Se de förklarande anmärkningarna till undernr 4009 12 10 och 4009 12 90.
- 4009 32 10 och 4009 32 90 Försedda med kopplingsanordningar e.d.**
Se de förklarande anmärkningarna till undernr 4009 12 10 och 4009 12 90.
- 4009 42 10 och 4009 42 90 Försedda med kopplingsanordningar e.d.**
Se de förklarande anmärkningarna till undernr 4009 12 10 och 4009 12 90.
- 4011 Nya däck, andra än massivdäck, av gummi**
- 4011 20 10 Med ett belastningsindex av högst 121**
Belastningsindex anges alltid på däck. Det definieras i rådets direktiv 92/23/EEG (EGT nr L 129, 14.5.1992, s. 95).
- 4011 20 90 Med ett belastningsindex högre än 121**
Se de förklarande anmärkningarna till undernr 4011 20 10.
- 4011 40 20 För en fälgdiameter av högst 33 cm**
Detta undernummer omfattar däck för en fälgdiameter av högst 13 tum (13 tum = 33,02 cm). Fälgdiametern i tum anges alltid på däck (se rådets direktiv 92/23/EEG (EGT nr L 129, 14.5.1992, s. 95)).
- 4011 61 00 till 4011 69 00 Andra slag, med slitbana med fiskbensmönster eller liknande mönster**
Se de förklarande anmärkningarna till HS, undernr 4011 61 till 4011 69.
- 4011 62 00 Av sådana slag som används på fordon och maskiner, för byggändamål eller för industriell hantering, för en fälgdiameter av högst 61 cm**
Se de förklarande anmärkningarna till HS, undernr 4011 62, 4011 63, 4011 93 och 4011 94.
- 4011 63 00 Av sådana slag som används på fordon och maskiner, för byggändamål eller för industriell hantering, för en fälgdiameter av mer än 61 cm**
Se de förklarande anmärkningarna till HS, undernr 4011 62, 4011 63, 4011 93 och 4011 94.
- 4011 93 00 Av sådana slag som används på fordon och maskiner, för byggändamål eller för industriell hantering, för en fälgdiameter av högst 61 cm**
Se de förklarande anmärkningarna till HS, undernr 4011 62, 4011 63, 4011 93 och 4011 94.

- 4011 94 00** Av sådana slag som används på fordon och maskiner, för byggändamål eller för industriell hantering, för en fälgdiameter av mer än 61 cm
Se de förklarande anmärkningarna till HS, undernr 4011 62, 4011 63, 4011 93 och 4011 94.
- 4015** **Kläder och tillbehör till kläder (inbegripet handskar, halvhandskar och vantar), för alla ändamål, av mjukgummi**
- 4015 11 00** **För kirurgiskt bruk**
Se de förklarande anmärkningarna till HS, undernr 4015 11.
Detta undernummer omfattar inte endast handskar för kirurgiskt bruk i sterila förpackningar utan även handskar som uppfyller kraven i EN 455-1 och EN 455-2 eller motsvarande standarder
- 4015 19 90** **Andra**
Detta undernummer omfattar bl.a.:
1. Manschettförsedda tum- och fingervantar för användning inom industrin.
2. Handskar för radiologer, som gjorts ogenomträngliga för röntgenstrålar med hjälp av en blykarbonatbaserad tillsats.
- 4015 90 00** **Andra slag**
Förutom de artiklar som nämns i de förklarande anmärkningarna till HS, nr 4015 (med undantag av handskar, halvhandskar och vantar) omfattar detta undernummer också skyddskläder mot strålning och atmosfäriskt tryck (t.ex. tryckutjämningsdräkter för flygare), förutsatt att de inte är kombinerade med andningsutrustning. I sådana fall omfattas de av nr 9020 00.
- 4016** **Andra varor av mjukgummi**
- 4016 91 00** **Golvbeläggingsmaterial och mattor**
Se de förklarande anmärkningarna till HS, nr 4016, andra stycket, 2.
- 4016 99 82** **Andra**
och
4016 99 88
Förutom de artiklar som nämns i de förklarande anmärkningarna till HS, nr 4016, andra stycket, 7 till 12 omfattar dessa undernummer bl.a. hammare med gummihuvud, slipklossar överdragna med (utbytbar) sandpapper som används för handpolering av vissa föremål, hushållsartiklar såsom små sugkoppar med krok, karottunderlägg, proppar till diskhoar, vaskrensare, dörrstoppar och glidskor av gummi för möbler.

AVDELNING VIII

OBEREDDA HUDAR OCH SKINN, LÄDER, PÄLSSKINN SAMT VAROR AV DESSA MATERIAL; SADELMAKERIARBETEN; RESEFFEKTER, HANDVÄSKOR OCH LIKNANDE ARTIKLAR; VAROR AV TARMAR

KAPITEL 41

OBEREDDA HUDAR OCH SKINN (ANDRA ÄN PÄLSSKINN) SAMT LÄDER

- 4101** Oberedda hudar och skinn av nötkreatur och andra oxdjur (inbegripet buffel) samt av hästdjur (färska eller saltade, torkade, kalkade, picklade eller på annat sätt konserverade, men inte garvade, beredda till pergament eller vidare beredda), även avhårade eller spaltade
- 4101 20 10 till 4101 20 90** Hela hudar och skinn, med en vikt per hud eller skinn av högst 8 kg när de är enbart torkade, av högst 10 kg när de är torrsaltade och av högst 16 kg när de är färska, våtsaltade eller på annat sätt konserverade
Hudar och skinn enligt dessa undernummer anses som hela även om huvudet och benen har avlägsnats. De får dock inte vara spaltade, dvs. de ursprungliga hudarna och skinnen får inte vara uppdelade i två eller flera lager.
- 4101 20 10** Färska
Detta undernummer omfattar hudar och skinn som endast har flåtts av djuren. Även kylta hudar och skinn klassificeras enligt detta undernummer.
- 4101 20 30** Våtsaltade
Detta undernummer omfattar hudar och skinn som gjorts motståndskraftiga mot förruttelse enbart genom saltning.
- 4101 20 50** Torkade eller torrsaltade
Detta undernummer omfattar torkade hudar och skinn (konserverade genom enkel torkning, med eller utan tillsats av desinfektionsmedel) och torrsaltade hudar och skinn.
- 4101 20 90** Andra
Detta undernummer omfattar kalkade hudar och skinn (blötlagda i kalkvatten eller bestrukna med en pasta som innehåller släckt kalk), picklade hudar och skinn (behandlade med svaga, med koksalt försatta lösningar av saltsyra, svavelsyra eller andra kemikalier) och på annan sätt konserverade hudar och skinn.
- 4101 50 10 till 4101 50 90** Hela hudar och skinn, med en vikt av mer än 16 kg
Se de förklarande anmärkningarna till undernr 4101 20 10 till 4101 20 90.
- 4101 50 10** Färska
Se de förklarande anmärkningarna till undernr 4101 20 10.
- 4101 50 30** Våtsaltade
Se de förklarande anmärkningarna till undernr 4101 20 30.
- 4101 50 50** Torkade eller torrsaltade
Se de förklarande anmärkningarna till undernr 4101 20 50.

- 4101 50 90** **Andra**
Se de förklarande anmärkningarna till undernr 4101 20 90.
- 4101 90 00** **Andra, inbegripet kärnstycken (kruponger), halva kärnstycken och bukar**
Kärnstycken (kuponger) är den del av huden som täcker ryggen och bakpartiet. Detta är den tjockaste, starkaste och därför mest värdefulla delen av huden.
Halva kärnstycken erhålls genom att dela kärnstyckena i två delar längsmed ryggraden.
- 4102** **Oberedda skinn av får och lamm (färska eller saltade, torkade, kalkade, picklade eller på annat sätt konserverade, men inte garvade, beredda till pergament eller vidare beredda), även avhårade eller spaltade, med undantag av sådana som enligt anm. 1 c inte omfattas av detta kapitel**
- 4102 10 10** **Av lamm**
Detta undernummer omfattar skinn med en yta av högst 0,75 m².
- 4102 10 90** **Andra**
Detta undernummer omfattar skinn med en yta av mer än 0,75 m².
- 4102 21 00** **Picklade**
Beträffande picklade skinn hänvisas till de förklarande anmärkningarna till undernr 4101 20 90.
- 4103** **Andra oberedda hudar och skinn (färska eller saltade, torkade, kalkade, picklade eller på annat sätt konserverade, men inte garvade, beredda till pergament eller vidare beredda), även avhårade eller spaltade, med undantag av sådana som enligt anm. 1 b eller 1 c inte omfattas av detta kapitel**
- 4103 10 20**
till
4103 10 90 **Av get eller killing**
Hudar och skinn av get och killing är långa och smala, med lång hals, medan hudar och skinn av får och lamm är bredare, med kortare hals.
Se även anmärkning 1 c till detta kapitel.
- 4103 10 20** **Färska**
Se de förklarande anmärkningarna till undernr 4101 20 10.
- 4103 10 50** **Saltade eller torkade**
Se förklarande anmärkning till undernummer 4101 20 30 och 4101 20 50.
- 4103 10 90** **Andra**
Se de förklarande anmärkningarna till undernr 4101 20 90.
- 4103 20 00** **Av reptiler**
Detta undernummer omfattar bl.a. skinn av pyton, boa, alligator, kajman, leguan, gavial och ödla.
- 4104** **Hudar och skinn, garvade eller som crust, av nötkreatur och andra oxdjur (inbegripet buffel) eller av hästdjur, utan kvarsittande hår, även spaltade men inte vidare beredda**
Se anmärkning 2 A och 2 B till detta kapitel.

4104 11 10
till
4104 19 90

I vått tillstånd (inbegripet wet-blue)

Produkter enligt detta undernummer känns särskilt igen på köttssidan, där det i synnerhet i kanterna förekommer en större eller mindre mängd fibrer från underhuden. Köttssidan har därför en fiberaktig, ojämn yta. Hudar och skinn som är partiellt garvade (förgarvade) klassificeras som hudar och skinn, endast garvade.

Behandling som avslutar själva garvningen och under vilken skinnen befrias från de ämnen som används för garvningen och eventuellt återstående vatten (t.ex. tvättning, urvridning, pressning, torkning och sträckning) ändrar inte lädrets klassificering. Detta gäller också för enkel spaltning av hudar och skinn som endast är garvade.

4104 11 10
till
4104 11 90

Narvläder, ospaltat; spaltat narvläder

Dessa undernummer omfattar hudar och skinn som har kvar den ursprungliga ytan på hudsidan (narven) sedan överhuden har avlägsnats och hos vilket intet av ytan har avlägsnats genom polering e.d.

Dessa undernummer omfattas endast läder som har kvar den ursprungliga ytan på hudsidan (narven).

4104 41 11
till
4104 49 90

Torra (crust)

Se anmärkning 2 B till detta kapitel och de förklarande anmärkningarna till HS, kapitel 41, allmänna anvisningar, II, tredje stycket.

4104 41 11
till
4104 41 90

Narvläder, ospaltat; spaltat narvläder

Se förklarande anmärkningar till undernummer 4104 11 10 till 4104 11 90.

4104 41 11

Indiska hudar (Kips), hela eller utan huvud och ben, med en vikt av högst 4,5 kg per styck, endast vegetabiliskt garvade, även vidare behandlade, men inte lämpliga för direkt tillverkning av lädervaror

Detta undernummer omfattar "kips" (kalvskinn) som endast är garvade med vegetabiliska ämnen och som kan ha genomgått konserverande behandling t.ex. med vegetabilisk olja, för att underlätta transport på långa sträckor.

Dessa skinn kännetecknas av sin fasta och kompakta struktur och ljusbruna färg till följd av den vegetabiliska garvningen. Skinnets narvsida är slät med jämn glans och köttssidan är i allmänhet väl rengjord genom skavning. Innan skinn av denna typ kan användas för framställning av lädervaror måste de genomgå en helt ny behandling (dvs. omgarvas) och kan alltså betraktas som förgarvade.

Dessa skinn importeras huvudsakligen från Indien eller Pakistan (så kallat "Madrasläder"). De föreligger vanligtvis i pressade balar om 6 stycken, inslagna i halmmattor och jutesäckar.

4104 49 11

Indiska hudar (Kips), hela eller utan huvud och ben, med en vikt av högst 4,5 kg per styck, endast vegetabiliskt garvade, även vidare behandlade, men inte lämpliga för direkt tillverkning av lädervaror

Se de förklarande anmärkningarna till undernr 4104 41 11.

4105

Skinn av får och lamm, garvade eller som crust, utan kvarsittande ull, även spaltade men inte vidare beredda

Se anmärkning 2 A och 2 B till detta kapitel.

4105 10 10
och
4105 10 90

I vått tillstånd (inbegripet wet-blue)

Se förklarande anmärkningar till undernummer 4104 11 10 till 4104 19 90.

4105 10 10

Inte spaltade

Dessa undernummer omfattar skinn som inte spaltade (dvs. de ursprungliga hudarna och skinnen är inte uppdelade i flera lager) oavsett om de reducerats till jämn tjocklek genom skavning och avlägsnande av eventuella ojämnheter eller vidhängande partiklar på köttssidan.

4105 30 10
till
4105 30 99

Torra (crust)

Se anmärkning 2 B till detta kapitel och de förklarande anmärkningarna till HS, kapitel 41, allmänna anvisningar, II, tredje stycket.

- 4105 30 10** **Vegetabiliskt förgarvade skinn av indiska hårfår, även behandlade, men uppenbart olämpliga för direkt tillverkning av lädervaror**
- Detta undernummer omfattar vegetabiliskt förgarvade skinn som kräver ytterligare garvning före färdigställandet.
- Skinn som endast är garvade med vegetabiliska ämnen och som kan ha genomgått konserverande behandling t.ex. med vegetabilisk olja, för att underlätta transport på långa sträckor.
- Dessa skinn kännetecknas av sin fasta och kompakta struktur och ljusbruna färg till följd av den vegetabiliska garvningen.
- Dessa skinn importeras huvudsakligen från Indien eller Pakistan (så kallat "Madrasläder"). De föreligger vanligtvis i pressade balar om 6 stycken, inslagna i halmmattor och jutesäckar.
- 4105 30 91** **Inte spaltade**
- De förklarande anmärkningarna till undernr 4105 10 10 gäller i tillämpliga delar.
- Dessa undernummer omfattar skinn av får och lamm som garvats med en blandning av salt, alun, äggula och mjöl (glacégarvning). Glacéläder används huvudsakligen för handsktillverkning och för tillverkning av skodon av hög kvalitet.
- 4105 30 99** **Spaltade**
- Se de förklarande anmärkningarna till undernr 4105 30 91, andra stycket.
- 4106** **Hudar och skinn av andra djur, garvade eller som crust, utan kvarsittande ull eller hår, även spaltade men inte vidare beredda**
- Se anmärkning 2 A och 2 B till detta kapitel.
- 4106 21 10**
och
4106 21 90 **I vått tillstånd (inbegripet wet-blue)**
- Se förklarande anmärkningarna till undernummer 4104 11 10 till 4104 19 90.
- 4106 21 10** **Inte spaltade**
- De förklarande anmärkningarna till undernr 4105 10 10 gäller i tillämpliga delar.
- 4106 22 10**
och
4106 22 90 **Torra (crust)**
- Se anmärkning 2 B till detta kapitel och de förklarande anmärkningarna till HS, kapitel 41, allmänna anvisningar, II, tredje stycket.
- 4106 22 10** **Vegetabiliskt förgarvade skinn av indisk get eller killing, även behandlade, men uppenbart olämpliga för direkt tillverkning av lädervaror**
- De förklarande anmärkningarna till undernr 4105 30 10 gäller i tillämpliga delar.
- 4106 31 10**
och
4106 31 90 **I vått tillstånd (inbegripet wet-blue)**
- Se förklarande anmärkningarna till undernummer 4104 11 10 till 4104 19 90.
- 4106 31 10** **Inte spaltade**
- De förklarande anmärkningarna till undernr 4105 10 10 gäller i tillämpliga delar.
- 4106 32 10**
och
4106 32 90 **Torra (crust)**
- Se anmärkning 2 B till detta kapitel och de förklarande anmärkningarna till HS, kapitel 41, allmänna anvisningar, II, tredje stycket.
- 4106 32 10** **Inte spaltade**
- De förklarande anmärkningarna till undernr 4105 10 10 gäller i tillämpliga delar.

- 4106 40 10** **Vegetabiliskt förgarvade**
Detta undernummer omfattar vegetabiliskt förgarvade hudar och skinn och som behöver garvas ytterligare före den slutliga behandlingen.
Dessa hudar och skinn kännetecknas av sin fasta och kompakta struktur och ljusbruna färg till följd av den vegetabiliska garvningen.
- 4106 91 00** **I vått tillstånd (inbegripet wet-blue)**
Se förklarande anmärkningar till undernummer 4104 11 10 till 4104 19 90.
- 4106 92 00** **Torra (crust)**
Se anmärkning 2 B till detta kapitel och de förklarande anmärkningarna till HS, kapitel 41, allmänna anvisningar, II, tredje stycket.
- 4107** **Läder, vidare berett efter garvning eller grundfärgning och torkning, även berett till pergament, av nötkreatur och andra oxdjur (inbegripet buffel) eller av hästdjur, utan kvarsittande hår, även spaltat, annat än läder enligt nr 4114**
Läder enligt detta nummer kan vara ytterligare behandlade (appreterade, färgade, narvade eller präglade, behandlade för att erhålla ett mockaliknande utseende, tryckta, glättade, satinerade, överdragna med fernissa eller lack eller belagda med metall, osv.) eller beredda till pergament (se de förklarande anmärkningarna till HS, kapitel 41, allmänna anvisningar, III).
- 4107 11 11** **Narvläder, ospaltat**
till
4107 11 90 Dessa undernummer omfattar läder som inte spaltade (dvs. de ursprungliga hudarna och skinnen är inte uppdelade i flera lager) oavsett om de reducerats till jämn tjocklek genom skavning och avlägsnande av eventuella ojämnheter eller vidhängande partiklar på köttssidan.
- 4107 11 11** **Boxkalv**
Boxkalv är kalvläder som kromgarvats eller ibland garvats genom en kombinationsprocess, varefter det färgats och glättats, och som används till överdelar till skodon och till andra lädervaror (t.ex. handväskor, portföljer). Detta skinn är mycket mjukt.
- 4107 12 11** **Boxkalv**
Se de förklarande anmärkningarna till undernr 4107 11 11.
- 4107 91 10** **Narvläder, ospaltat**
och
4107 91 90 Se förklarande anmärkningar till undernummer 4107 11 11 till 4107 11 90.
- 4107 91 10** **Sulläder**
På grund av användningen, som kräver fasthet och slitstyrka, fettbehandlas inte sulläder. Den beredningsmetod som används för detta läder betecknas som "vattenberedning" i motsats till "fettberedning", som används för fettbehandlat läder. Den viktigaste behandlingen av detta läder utgörs av rengöring av ladersidan, luftexponering, upprepad hamring och tryckvalsning.
Se också de förklarande anmärkningarna till HS, nr 4107, tredje stycket.
- 4112 00 00** **Läder, vidare berett efter garvning eller grundfärgning och torkning, inbegripet läder berett till pergament, av får och lamm, utan kvarsittande ull, även spaltat, annat än läder enligt nr 4114**
Den förklarande anmärkningen till nr 4107 gäller i tillämpliga delar.
- 4113** **Läder, vidare berett efter garvning eller grundfärgning och torkning, inbegripet läder berett till pergament, av andra djur, utan kvarsittande ull eller hår, även spaltat, annat än läder enligt nr 4114**
Den förklarande anmärkningen till nr 4107 gäller i tillämpliga delar.

4115

Konstläder på basis av läder eller läderfibrer, i plattor, skivor eller remsor, även i rullar; avklipp och annat avfall av läder eller konstläder, olämpligt för tillverkning av lädervaror; läderpulver

Läder och läderfibrer är grundmaterialen vid tillverkning av konstläder. I syfte att ge konstlädret särskilda egenskaper används även filtbara material som cellulosa-, syntet- eller bomullsfibrer vid tillverkningen. För klassificering av varorna som plattor, skivor, remsor eller rullar enligt nr 4115 måste dock andelen sådana fibrer vara klart lägre än 50 %. Läderfibrerna framställs av avfall från falsning av kromläder, från vegetabilgarvat läder eller från tillskärning av läder. Som bindemedel används huvudsakligen naturlig latex.

Konstläder används huvudsakligen inom skoindustrin, för tillverkning av rand, bakkappor och inner-, mellan- och yttersulor för inneskor. Det används även inom väskindustrin (t.ex. för resväskstommar, skolväskor och fack i portföljer eller plånböcker) och för tekniska ändamål (t.ex. för manschetter och tätningmaterial).

KAPITEL 42

**LÄDERVAROR; SADELMAKERIARBETEN; RESEFFEKTER, HANDVÄSKOR OCH LIKNANDE ARTIKLAR;
VAROR AV TARMAR**

- 4202** **Koffertar, resväskor, sminkväskor, attachéväskor, portföljer, skolväskor, fodral, etuier och väskor för glasögon, kikare, kameror, musikinstrument eller vapen samt liknande artiklar; ressäckar, isolerade väskor för mat eller dryck, necessärer, ryggsäckar, handväskor, shoppingväskor, plånböcker, portmonnäer, kartfodral, cigarettetuier, tobakspungar, verktygsväskor, sportväskor, flaskfodral, smyckeskrin, puderdosor, matsilveretuier och liknande artiklar, av läder, konstläder, plast (i form av plattor, duk eller folier), textilvara, vulkanfiber eller papp eller helt eller till största delen belagda med sådant material eller med papper**
- Beträffande definitionen av begreppet "utsida" hänvisas till kompletterande anmärkning 1 till detta kapitel.
- Detta nummer omfattar racketfodral som rymmer hela racketen, även försedda med handtag eller axelrem.
- Numret omfattar däremot inte fodral som täcker huvudet av tennisracketar, badmintonracketar, golfklubbor och liknande, framställda av textilmaterial (vanligtvis plastöverdragna), även försedda med en ficka för bollar (nr 6307).
- 4202 11 10 och 4202 11 90** **Med utsida av läder, konstläder eller lackläder**
- Beträffande definitionen av begreppen "lackläder" och "konstläder" hänvisas till de förklarande anmärkningarna till HS, nr 4114, II, första stycket, 1 respektive nr 4111, I.
- 4202 12 11 och 4202 12 19** **Av plast (i form av plattor, duk eller folier)**
- Om en produkts utsida består av ett kombinationsmaterial där det yttersta skiktet som är synligt för blotta ögat är av plast (i form av plattor, duk eller folier) t.ex. textilvävnad i förening med plast (i form av plattor, duk eller folier) är det oväsentligt ur klassificeringssynpunkt huruvida plastskiktet har tillverkats för sig innan framställningen av kombinationsmaterialet eller om plastskiktet har applicerats genom överdragning eller beläggning av ett material (t.ex. textilvävnad) förutsatt ytt ytskiktet som är synligt för blotta ögat ger samma synintryck som ett påfört skikt av plast (i form av plattor, duk eller folier).
- 4202 22 10** **Av plast (i form av plattor, duk eller folier)**
- Se förklarande anmärkningar till undernummer 4202 12 11 och 4202 12 19.
- 4202 31 00 till 4202 39 00** **Artiklar av sådana slag som normalt bärs i fickan eller handväskan**
- Se de förklarande anmärkningarna till HS, undernr 4202 31, 4202 32 och 4202 39.
- 4202 32 10** **Av plast (i form av plattor, duk eller folier)**
- Se förklarande anmärkningar till undernummer 4202 12 11 och 4202 12 19.
- 4202 92 11 till 4202 92 19** **Av plast (i form av plattor, duk eller folier)**
- Se förklarande anmärkningar till undernummer 4202 12 11 och 4202 12 19.
- 4203** **Kläder och tillbehör till kläder, av läder eller konstläder**
- 4203 10 00** **Kläder**
- Detta undernummer omfattar kläder, även arbetskläder, av läder eller konstläder, t.ex. rockar, överrockar, jackor, byxor och förkläden. Det omfattar också skinn och sammansättningar av skinn som utgör ofullständiga eller halvfärdiga varor som dock är igenkännliga som kläder.

- 4203 21 00 till 4203 29 99** **Handskar, halvhandskar och vantar**
Dessa undernummer omfattar bl.a. handskar, halvhandskar och vantar som är tillskurna men inte vidare beredda.
Stycken av läder som skurits till en bestämd form för tillverkning av handskar men där tummen och fingrarna ännu inte är tillskurna klassificeras enligt nr 4205 00 00.
- 4203 21 00** **Speciellt utformade för att användas vid sport- eller idrottsutövning**
Se de förklarande anmärkningarna till HS, undernr 4203 21.
Detta undernummer omfattar också fäkthandskar, krickethandskar, basebollhandskar och handskar med utskuren handrygg för cyklister.
- 4203 29 10** **Arbetshandskar**
Arbetshandskar och halvhandskar enligt detta undernummer är i allmänhet avsedda att skydda händerna under arbetet. I motsats till andra handskar är de därför ofta framställda av tjockt och motståndskraftigt läder som normalt inte är vidare behandlat efter garvningen. Arbetshandskarnas yta är ofta skrovlig. De kan vara försedda med manschetter som skyddar handleden och underarmen.
Arbetshandskar på vilka endast handflatan och insidan på fingrarna är av läder klassificeras också enligt detta undernummer.
- 4203 29 91 och 4203 29 99** **Andra**
Dessa undernummer omfattar även handskar, halvhandskar och vantar som trots att de används vid sport- och idrottsutövning inte har den funktionella formgivning som är kännetecknande för handskar avsedda för sport- och idrottsutövning och som beskrivs i de förklarande anmärkningarna till HS, undernr 4203 21.
Handskar av de typer där handflatan och insidan på fingrarna samt styckena mellan fingrarna är av läder men handryggen är av annat material omfattas också av dessa undernummer.
- 4203 29 99** **Andra**
Detta undernummer omfattar handskar, halvhandskar och vantar som av snittet och utseendet att döma är tydligt avsedda för kvinnor eller flickor.
- 4203 30 00** **Bälten och axelremmar**
Detta undernummer omfattar bl.a. penningbälten och liknande bälten av läder med en eller flera fickor och stängningsanordning.
- 4203 40 00** **Andra tillbehör till kläder**
Detta undernummer omfattar bl.a. hängslen, handledsremmar, slipsar och hängslen för tyrolerbyxor.
Skosnören anses dock inte som tillbehör till kläder och klassificeras därför enligt nr 4205 00 00. Handledsremmar som utgör bijouterivaror (nr 7117) och urarmband (nr 9113) omfattas inte heller av detta undernummer.
- 4204 00** **Varor av läder eller konstläder, av sådana slag som används i maskiner, apparater eller mekaniska redskap eller för annat tekniskt ändamål**
- 4204 00 10** **Transportband**
Se de förklarande anmärkningarna till HS, nr 4204, 1.
- 4204 00 90** **Andra**
Se de förklarande anmärkningarna till HS, nr 4204, 2 till 7.
- 4206** **Varor av tarmar, guldslagarhinna, blåsor eller senor**
- 4206 10 00** **Katgut**
Se de förklarande anmärkningarna till HS, nr 4206, 1.
- 4206 90 00** **Andra slag**
Se de förklarande anmärkningarna till HS, nr 4206, 2 och 3.

KAPITEL 43

PÄLSSKINN OCH KONSTGJORD PÄLS; VAROR AV DESSA MATERIAL

- 4301** **Oberedda pälskinn (inbegripet huvuden, svansar, tassar och andra delar eller avklipp, lämpliga för körsnårsbruk), andra än oberedda hudar och skinn enligt nr 4101, 4102 eller 4103**
Beträffande definitionen av begreppet "oberedda pälskinn" hänvisas till de förklarande anmärkningarna till HS, nr 4301, näst sista stycket.
- 4301 70 10** **Hela skinn av säl, med eller utan huvud, svans eller tassar**
och
4301 70 90 **Pälskinn av säl betecknas ofta felaktigt som "havsutter". Skinn av säl har fin, silkesmjuk, tät päls som är glänsande svart och täcker gyllene underhår som övergår i rödbrunt eller orange på halsen och buken.**
- 4301 70 10** **Av ungar av grönlandssäl (whitecoat) eller av hårsäl (blueback)**
Skinn av ungar av grönlandssäl (whitecoat) är helt vitt.
Skinn av ungar av hårsäl (blueback) är vitt med ett brett blågrått ryggband som sträcker sig från huvudet till svansen.
- 4301 80 10** **Av havsutter eller av nutria**
Pälskinn av havsutter är brunt till svart med inslag av vita hårstrån medan underhåret är mycket fint samtidigt som det är mycket starkt.
Som pälskinn av nutria används nästan bara bukskinnet eftersom bröstvårtorna sitter på ryggen. Vid beredning av pälsen flås därför djuret med ett snitt längs ryggen. Pälsen, som är svartbrun på buken och ljusare på ryggen och sidorna, har en stor mängd spetsiga täckhår och fint, tjockt, ulligt underhår.
- 4301 80 50** **Av vilda kattdjur**
Detta undernummer omfattar särskilt pälskinn av gepard, jaguar, lodjur, panter (eller leopard) och puma.
- 4301 90 00** **Huvuden, svansar, tassar och andra delar eller avklipp, lämpliga för körsnårsbruk**
Detta undernummer omfattar inte bara avfall (huvuden, svansar och tassar) utan också andra slags avklipp. Dessa delar används för framställning av ämnen som används till pälsverk är lägre kvalitet.
- 4302** **Garvade eller på annat sätt beredda pälskinn (inbegripet huvuden, svansar, tassar och andra delar eller avklipp), lösa eller hopfogade (dock inte med andra material), med undantag av varor enligt nr 4303**
- 4302 11 00** **Hela skinn, med eller utan huvud, svans eller tassar, lösa**
till
4302 19 95 **Dessa undernummer omfattar bl.a. hudar och skinn (t.ex. av får) från vilka endast huvudet, tassarna och svansen har avlägsnats, även grovt tillskurna i kanterna, men inte tillskurna eller på annat sätt beredda för något speciellt ändamål. De kan vara färgade och är lämpliga att användas som mattor.**
- 4302 19 41** **Av ungar av grönlandssäl (whitecoat) eller av hårsäl (blueback)**
Se de förklarande anmärkningarna till undernr 4301 70 10.
- 4302 20 00** **Huvuden, svansar, tassar och andra delar eller avklipp, icke hopfogade**
"Delar eller avklipp" enligt detta undernummer är delar och avklipp från framställningen av pälsverk eller från pälskinn eller delar av pälskinn som sytts ihop till kvadratiska, rektangulära, trapetsformade eller korsformade stycken.

4302 30 10**S.k. uttryckta skinn**

Se de förklarande anmärkningarna till HS, nr 4302, första stycket, 2, andra underavdelningen.

Utryckta pälskinn kan också framställas på följande sätt:

— Genom att skära till skinnen diagonalt i smala remsor och sedan hopfoga dem i ursprunglig ordning.

— Genom att skära till skinnen i trappstegsformade stycken och åter sammanfoga dem.

Genom detta bildas ett längre men smalare skinn.

**4302 30 21
till****Andra slag****4302 30 75**

Förutsatt att inga andra material har tillfogats omfattar dessa undernummer bl.a.:

1. Delar eller avklipp enligt undernr 4302 20 00 eller hela skinn, sammansatta till säckar, plattor, kors eller liknande halvfabrikat.
2. Ämnen till pälskappor och pälsjackor, som vanligen består av tre separata av pälskinn hopfogade stycken, ett i form av en likbent trapets med en lång böjd bas från vilken ryggen skärs till och de andra två i form av rektanglar från vilka framstycken och ärmar skärs till.

4302 30 51**Av ungar av grönländssäl (whitecoat) eller av hårsäl (blueback)**

Se de förklarande anmärkningarna till undernr 4301 70 10.

4303**Kläder och tillbehör till kläder samt andra varor av pälskinn****4303 10 10
och
4303 10 90****Kläder och tillbehör till kläder**

Se anmärkning 4 till detta kapitel.

4303 10 10**Av pälskinn av ungar av grönländssäl (whitecoat) eller av hårsäl (blueback)**

Detta undernummer omfattar kläder och tillbehör till kläder som framställts av skinn enligt undernr 4302 19 41 eller 4302 30 51.

4303 90 00**Andra slag**

Se de förklarande anmärkningarna till HS, nr 4303, tredje och fjärde stycket.

AVDELNING IX

TRÄ OCH VAROR AV TRÄ; TRÄKOL; KORK OCH VAROR AV KORK; VAROR AV HALM, ESPARTO ELLER ANDRA FLÄTNINGSMATERIAL; KORGMAKERIARBETEN

KAPITEL 44

TRÄ OCH VAROR AV TRÄ; TRÄKOL

- 4401** **Brännved i form av stockar, kubbar, vedträn, kvistar, risknippen e.d.; trä i form av flis eller spån, sågspån och annat träavfall, även agglomererat till vedträn, briketter, pelletar eller liknande former**
- 4401 10 00** **Brännved i form av stockar, kubbar, vedträn, kvistar, risknippen e.d.**
Ingen begränsning i fråga om storlek har fastställts för brännved i form av stockar och kubbar. Det är varans tillstånd och det sätt på vilket den presenteras som skiljer den från trä enligt nr 4403 (se de förklarande anmärkningarna till HS, nr 4401, undantag b).
Undernumret omfattar inte sågspån och annat träavfall, även om det klart framgår att dessa varor skall användas som bränsle (undernr 4401 30 10 eller 4401 30 90).
- 4401 21 00 och 4401 22 00** **Trä i form av flis eller spån**
Se anmärkning 1 a och 1 c till detta kapitel och de förklarande anmärkningarna till HS, nr 4401, första stycket, B.
- 4401 30 10 och 4401 30 90** **Sågspån och annat träavfall, även agglomererat till vedträn, briketter, pelletar eller liknande former**
Se anmärkning 1 a och 1 c till detta kapitel.
Dessa undernummer omfattar inte trämjöl enligt definitionen i kompletterande anmärkning 1 till detta kapitel (nr 4405 00 00).
- 4403** **Virke, obearbetat, barkat, befriat från splintved eller bilat eller grovt sågat på två eller fyra sidor**
- 4403 10 00** **Målat, betsat eller behandlat med kreosot eller annat konserveringsmedel**
Se de förklarande anmärkningarna till HS, undernr 4403 10.
Impregnering av virke är en behandling som utförs för att virket skall bevaras bättre (i fråga om hållbarhet) eller för att ge det speciella egenskaper (t.ex. göra det brandhärdigt eller skydda det mot uttorkning). Impregneringen av t.ex. ledningsstolpar av barrträ säkerställer lång hållbarhet.
Denna behandling innebär nedsänkning under lång tid i öppna kar med varm vätska, varvid stolparna ligger kvar i vätskan till dess att den kallnat, eller behandling i en autoklav under vakuum eller tryck.
Bland de använda produkterna finns organiska produkter som kreosot, dinitrofenoler och dinitrokresoler.
Undernumret omfattar även målade eller fernissade stolpar av trä.
- 4403 20 11** **Sågtimmer**
Sågtimmer kännetecknas bl.a av följande fysiska egenskaper:
— Cylindriska och rätfibriga utan större böjningar.
— En diameter på minst 15 cm.
Sågtimmer sågas (eller klyvs) i allmänhet i längdriktningen för framställning av sågade trävaror eller järnvägssliprar (syllar) eller används för tillverkning av skivor för fanering (huvudsakligen genom att det skärs eller svarvas till skivor).

- 4403 20 31** **Sågtimmer**
Se de förklarande anmärkningarna till undernr 4403 20 11.
- 4403 20 91** **Sågtimmer**
Se de förklarande anmärkningarna till undernr 4403 20 11.
- 4403 41 00** **Annat av tropiska träslag enligt anmärkning 1 till undernummer i detta kapitel**
till
4403 49 95 Se även de förklarande anmärkningarna till HS, allmänna anvisningar till undernummer i detta kapitel beträffande namnen på vissa tropiska träslag. Se också bilagan till de förklarande anmärkningarna till HS, kapitel 44.
- 4403 49 20** **Okoumé**
Okoumé kommer nästan uteslutande från skogarna i Gabon. Detta träslag är mjukt och laxrosa till färgen, med fiberaktig struktur och ojämn ådring. Det liknar till en del mahogny men är mycket ljusare till färgen. Trädet ger välformade cylindriska stockar som lämpar sig utmärkt att skära eller svarva till skivor och används huvudsakligen för framställning av fanerskivor.
- 4403 91 10** **Sågtimmer**
Se de förklarande anmärkningarna till undernr 4403 20 11.
- 4403 92 10** **Sågtimmer**
Se de förklarande anmärkningarna till undernr 4403 20 11.
- 4403 99 10** **Av poppel**
Detta undernummer omfattar alla arter av släktet *Populus*.
Poppelträ är ljust till färgen, lätt och mycket mjukt. Det används till snickerier (för invändiga delar av möbler och packlådor) och för framställning av plywood. Näst barrträden är poppel det mest använda träslaget för framställning av cellulosa till pappersmassa.
- 4403 99 51** **Sågtimmer**
Se de förklarande anmärkningarna till undernr 4403 20 11.
- 4404** **Tunnbandsvidjor av trä; kluvna störar; pålar och störar av trä, tillspetsade men inte sågade i längdriktningen; träkäppar, grovt tillformade men inte svarvade, böjda eller på annat sätt bearbetade, lämpliga för tillverkning av promenadkäppar, paraplyer, verktygsskaft e.d.; träspån av sådana slag som används för tillverkning av korgar, askar, siktar e.d. samt liknande spån**
Träspån av sådana slag som används för tillverkning av korgar, askar, siktar e.d. samt liknande spån skiljer sig i allmänhet från faner enligt nr 4408 genom sin mindre storlek och den träsort som används (normalt de vanliga mjuka träslagen).
- 4404 20 00** **Av lövträ**
Detta undernummer omfattar bl.a. träspån som liknar hoprullade spån (vanligtvis av björk eller hassel) som används vid tillverkning av ättika eller för klarning av vätskor.
- 4405 00 00** **Träull; trämjöl**
Beträffande definitionen av begreppet "trämjöl" hänvisas till kompletterande anmärkning 1 till detta kapitel.
- 4406** **Järnvägs- och spårvägssliprar av trä**
- 4406 10 00** **Oimpregnerade**
Se de förklarande anmärkningarna till HS, undernr 4406 10 och 4406 90.

4406 90 00**Andra slag**

Se de förklarande anmärkningarna till HS, undernr 4406 10 och 4406 90.

4407**Virke, sågat eller klivet i längdriktningen eller skuret eller svarvat till skivor, även hyvlat, slipat eller längdskarvat, med en tjocklek av mer än 6 mm**

Beträffande definitionen av begreppet "skuret eller svarvat till skivor" hänvisas till de förklarande anmärkningarna till HS, nr 4408, andra och tredje stycket.

**4407 10 31
till****Hyvlat****4407 10 38**

Följande produkter omfattas inte av dessa undernummer:

- a) Grovhyvlat timmer, dvs. timmer som hyvlats så att ojämnheter och en del av de grova sågmärkena har avlägsnats (undernr 4407 10 91 till 4407 10 98).
- b) Virke som är sågat i längdriktningen och som, med hänsyn till det berörda träslagets egenskaper och utvecklingen av tekniken för behandling av denna träsort, inte bär märken efter sågningen, förutsatt att avsaknaden av sågmärken är resultatet av en process som är av underordnad betydelse för sågningen, men som är nödvändig av tekniska skäl och som inte är avsedd att underlätta den följande användningen av virket genom att dessa märken avlägsnats (undernr 4407 10 91 till 4407 10 98).

**4407 10 91
till****Annat****4407 10 98**

Dessa undernummer omfattar inte kompletta satser av virke som är sågat, skuret eller svarvat till skivor med en tjocklek av mer än 6 mm och avsett att användas vid tillverkningen av packlådor eller häckar. Sådana satser av skivor omfattas av nr 4415 även om de är försedda med vissa tillbehör som t.ex. hörn- eller fotbeslag. Se också de förklarande anmärkningarna till nr 4415.

**4407 24 15
till****Av tropiska träslag enligt anmärkning 1 till undernummer i detta kapitel****4407 29 95**

Se även de förklarande anmärkningarna till HS, allmänna anvisningar till undernummer i detta kapitel beträffande namnen på vissa tropiska träslag. Se också bilagan till de förklarande anmärkningarna till HS, kapitel 44.

4407 99 96**Av tropiska träslag**

Med "tropiska träslag" i detta undernummer avses endast de som inte specificerats i anmärkning 1 till undernummer i detta kapitel.

Detta undernummer omfattar bl.a. följande slag av tropiska träslag: aielé (afrikansk canarium), alone, andoung (mayo), bilinga, bomanga, bubinga, ebène (ebenholts), ebiara, faro, kapokier (kapockträ), limbali, longhi, movingui, mutenye, naga, niové, tali, tchitola, wengé och zingana (sebraträ).

4408**Skivor för fanering (inbegripet sådana som erhållits genom skärning av laminerat virke), skivor för plywood eller för annat liknande laminerat virke och annat virke, sågat i längdriktningen eller skuret eller svarvat till skivor, även hyvlat, slipat, kantskarvat eller längdskarvat, med en tjocklek av högst 6 mm****4408 31 11
till****Av tropiska träslag enligt anmärkning 1 till undernummer i detta kapitel****4408 39 95**

Se även de förklarande anmärkningarna till HS, allmänna anvisningar till undernummer i detta kapitel beträffande namnen på vissa tropiska träslag. Se också bilagan till de förklarande anmärkningarna till HS, kapitel 44.

4409**Virke (inbegripet icke sammansatt parkettstav), likformigt bearbetat utefter hela längden (spontat, falsat, fasat, försett med pärlstav, profilerat, bearbetat till rund form e.d.) på kanter, ändar eller sidor, även hyvlat, slipat eller längdskarvat****4409 10 11****Lister för ramar, speglar o.d.**

Se de förklarande anmärkningarna till HS, nr 4409, femte stycket, 4.

Detta undernummer omfattar inte träprofiler som har byggts upp genom att lägga ett stycke profilerat trä ovanpå ett annat profilerat eller oprofilerat trästycke (nr 4418 eller 4421).

- 4409 10 18** **Annat**
- Detta undernummer omfattar bl.a.:
1. Träråd och runda trästavar för träplugg, som beskrivs i de förklarande anmärkningarna till HS, nr 4409, femte stycket, 5.
 2. Parkettstav, likformigt bearbetad utefter hela sin längd.
- Parkettstav som inte har genomgått vidare bearbetning än hyvling, slipning eller hopskarvning, t.ex. fingerskarvning, klassificeras enligt nr 4407 eller 4408. Parkettstav av kryssfanan (plywood) eller av fanerat trä omfattas av nr 4412.
- 4409 20 11** **Lister för ramar, speglar o.d.**
- Se de förklarande anmärkningarna till undernr 4409 10 11.
- 4409 20 91** **Annat**
och
4409 20 98
- Se de förklarande anmärkningarna till undernr 4409 10 18.
- 4410** **Spånskivor och liknande skivor (t.ex. oriented strand board och "waferboard") av trä eller andra vedartade material, även agglomererade med harts eller andra organiska bindemedel**
- 4410 33 00** **Ytbelagda med dekorativa plattor av plastlaminat**
- Detta undernummer omfattar bl.a. spånskivor och liknande skivor av trä, belagda med material under högt tryck enligt undernr 3921 90 41.
- 4410 39 00** **Andra slag**
- Detta undernummer omfattar bl.a. skivor som är belagda med plast, målningsfärg, textilvävnad eller metall, med undantag av varor enligt undernr 4410 32 00 och 4410 33 00.
- 4410 90 00** **Andra**
- Exempel på andra vedartade material som omfattas av detta undernummer är bargass, bambu eller halm och lin- eller hampskävor.
- 4411** **Fiberskivor av trä eller andra vedartade material, även innehållande harts eller andra organiska bindemedel**
- 4411 11 10** **Skivor med en densitet av mer än 0,8 g/cm³**
till
4411 19 90
- Dessa undernummer omfattar fiberskivor med medelhög densitet (MDF) (undernr 4411 11 10 eller 4411 19 10). Dessa fiberskivor framställs genom en "torr tillverkningsprocess", där ytterligare värmehärdande syntetiska hartser måste tillsättas till de torkade träfibrerna för att hjälpa sammanbindningsprocessen i pressen. Fiberskivor med medelhög densitet (MDF) har en densitet mellan 0,45 och 1 g/cm³. I obearbetat skick har fiberskivor med medelhög densitet (MDF) två jämna ytor.
- Fiberskivor med medelhög densitet (MDF) som har en densitet som överskrider 0,8 g/cm³ kallas i handeln ibland för fiberskivor med hög densitet (HDF).
- Dessa undernummer omfattar även fiberskivor som tillverkats genom en "våt tillverkningsprocess" och kallas "hårda fiberskivor" (undernr 4411 11 90 eller 4411 19 90). I obearbetat skick har denna typ av fiberskivor en jämn och en ojämn yta. I vissa fall kan de dock ha två jämna ytor, vilket erhålls genom särskild ytbehandling eller en särskild tillverkningsprocess.
- 4411 11 10** **Inte mekaniskt bearbetade och inte ytbelagda**
och
4411 11 90
- Se de förklarande anmärkningarna till HS, undernr 4411 11, 4411 21, 4411 31 och 4411 91.

**4411 21 10
till
4411 29 90**

Skivor med en densitet av mer än 0,5 g/cm³ men högst 0,8 g/cm³

De förklarande anmärkningarna till undernr 4411 11 10 till 4411 19 90, första punkten, gäller i tillämpliga delar.

Dessa undernummer omfattar även fiberskivor som tillverkats genom en "våt tillverkningsprocess" och kallas "medelhårda fiberskivor" (undernr 4411 21 90 eller 4411 29 90).

**4411 21 10
och
4411 21 90**

Inte mekaniskt bearbetade och inte ytbelagda

Se de förklarande anmärkningarna till HS, undernr 4411 11, 4411 21, 4411 31 och 4411 91.

**4411 31 10
till
4411 39 90**

Skivor med en densitet av mer än 0,35 g/cm³ men högst 0,5 g/cm³

De förklarande anmärkningarna till undernr 4411 11 10 till 4411 19 90, första punkten, gäller i tillämpliga delar.

Dessa undernummer omfattar även fiberskivor som tillverkats genom en "våt tillverkningsprocess" och kallas "medelhårda fiberskivor" (undernr 4411 31 90 eller 4411 39 90).

**4411 31 10
och
4411 31 90**

Inte mekaniskt bearbetade och inte ytbelagda

Se de förklarande anmärkningarna till HS, undernr 4411 11, 4411 21, 4411 31 och 4411 91.

**4411 91 00
och
4411 99 00**

Andra slag

Dessa undernummer omfattar även fiberskivor som tillverkats genom en "våt tillverkningsprocess" och kallas "porösa fiberskivor".

4411 91 00

Inte mekaniskt bearbetade och inte ytbelagda

Se de förklarande anmärkningarna till HS, undernr 4411 11, 4411 21, 4411 31 och 4411 91.

4412

Kryssfäner (plywood), fänerade skivor och liknande trälaminat

Kryssfäner (plywood) av barrträ har ofta defekter (t.ex. hål) på det yttre skiktet som under tillverkningsprocessen repareras med träinläggningar, plastisk fyllnadsmassa osv.

Dessa material betraktas inte som tillsatsämnen och ger inte kryssfäneret karaktär av artiklar enligt andra nummer.

Kryssfäner enligt detta nummer kan vara oslipat eller förarbetat med slipning. Begreppet "oslipat" inbegriper också "lätt slipat"; syftet med att lätt slipa det yttre skiktet är att endast bearbeta ojämnheter som uppstått genom lappning, pluggning eller igenfyllning.

Se också de förklarande anmärkningarna till HS, undernr 4412 13, 4412 14 och 4412 19.

4412 22 91

Lamellträ (blockboard, laminboard och battenboard)

Beträffande definitionen av begreppen "blockboard, laminboard och battenboard" hänvisas till de förklarande anmärkningarna till HS, nr 4412, första stycket, 3, första strecksatsen."

4412 29 20

Lamellträ (blockboard, laminboard och battenboard)

Beträffande definitionen av begreppen "blockboard, laminboard och battenboard" hänvisas till de förklarande anmärkningarna till HS, nr 4412, första stycket, 3, första strecksatsen.

4412 92 91

Lamellträ (blockboard, laminboard och battenboard)

Beträffande definitionen av begreppen "blockboard, laminboard och battenboard" hänvisas till de förklarande anmärkningarna till HS, nr 4412, första stycket, 3, första strecksatsen.

4412 99 20

Lamellträ (blockboard, laminboard och battenboard)

Beträffande definitionen av begreppen "blockboard, laminboard och battenboard" hänvisas till de förklarande anmärkningarna till HS, nr 4412, första stycket, 3, första strecksatsen.

- 4413 00 00** **Förtätat trä i block, plattor, ribbor eller profilerade former**
De vanligaste träslagen i förtätat trä är björk, avenbok, vitrobinia (falsk akacia) och poppel.
- 4415** **Packlådor, förpackningsaskar, häckar, tunnor och liknande förpackningar, av trä; kabeltrummor av trä; lastpallar, pallboxar och liknande anordningar, av trä; pallflänsar av trä**
- 4415 10 10** **Packlådor, förpackningsaskar, häckar, tunnor och liknande förpackningar**
Detta undernummer omfattar bl.a. kompletta satser av virke, sågat, skuret eller svarvat till skivor, i icke sammansatt skick och avsett för framställning av packlådor, häckar och liknande, som föreligger i en komplett förpackning, även om bottnar, sidor, lock och stängningsanordningar är sorterade var för sig.
Inkompletta satser klassificeras enligt följande:
1. Delar av förpackningsmaterial, t.ex. bottnar och lock, framställda av virke, sågat, skuret eller svarvat till skivor, hopspikade eller på annat sätt sammansatta, klassificeras enligt undernr 4421 90 98.
 2. Icke sammansatta skivor klassificeras efter beskaffenhet (nr 4407 eller 4408).
Se även de förklarande anmärkningarna till HS, nr 4415, I.
- 4415 10 90** **Kabeltrummor**
Se de förklarande anmärkningarna till HS, nr 4415, II.
- 4415 20 20**
och
4415 20 90 **Lastpallar, pallboxar och liknande anordningar; pallflänsar**
Se de förklarande anmärkningarna till HS, nr 4415, III och IV.
- 4416 00 00** **Fat, tunnor, kar, baljor och andra tunnbinderiarbeten samt delar till sådana arbeten, av trä, inbegripet tunnstav**
Fat och tunnor är behållare som är mer eller mindre buktiga på mitten och har två fasta bottnar. Kar och baljor har vanligtvis en enda fast botten men kan ha ett löst lock.
De vanligaste träslagen för dessa varor är kastanj och ek.
Som delar anses bl.a. tunnstav och lock till tunnor och andra tunnbinderiarbeten.
Tunnstav är hyvlade bräder, mer eller mindre böjda, som åtminstone i den ena ändan är planade eller avfasade så att det bildas en skåra (s.k. krös) för sammanfogningen.
Locken är skurna till rund form av avpassad omkrets och avfasade på båda sidorna så att de kan passas in i kröset.
- 4417 00 00** **Verktyg och redskap, infattningar, handtag och skaft till verktyg eller redskap, borstträn samt borst- och kvastskaft, av trä; skoläster och skoblock, av trä**
Se anmärkning 5 till detta kapitel.
Detta nummer omfattar också skaft till målarpenslar och rakborstar.
- 4418** **Byggnadssnickrier och timmermansarbeten, av trä, inbegripet cellplattor, sammansatt parkettstav samt vissa takspån ("shingles" och "shakes")**
- 4418 20 10**
till
4418 20 80 **Dörrar, dörrkarmar och dörrtrösklar**
Dessa undernummer omfattar bl.a. massiva laminerade träskivor med tjock kärna, förutsatt att de är ytterligare bearbetade så att de kan identifieras som uteslutande avsedda för dörrar (t.ex. genom att de försetts med försänkningar för handtag, lås eller gångjärn).
Undernumren omfattar inte obearbetade skivor, även kallade "massiva dörrämnen", även om deras kanter är fanerade (nr 4412).
- 4418 30 10**
till
4418 30 99 **Sammansatt parkettstav**
Sammansatt parkettstav består av ett s.k. slitskikt av parkettstav som har satts samman på ett lämpligt underlag av trä, spånskivor, papper, plast, kork eller liknande.

4418 30 10**För mosaikparkett**

Parkettstav för mosaikparkett är prefabricerade stavar som består av ett bestämt antal kvadratiske eller rektangulära delar, eventuellt med mellanliggande plintar. Stavarna är lagda i ett bestämt mönster, t.ex. schackmönster, flätmönster och fiskbensmönster (se nedanstående exempel).

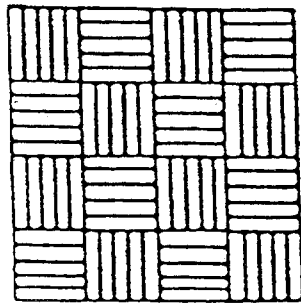

Schackmönster

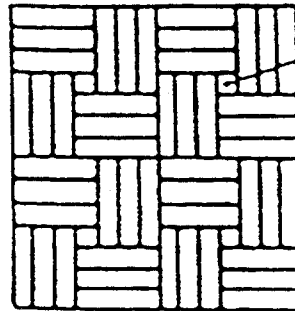

Flätmönster

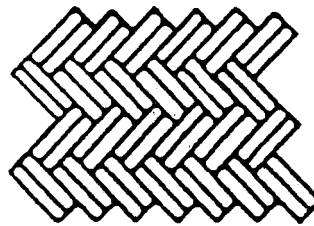

Fiskbensmönster

4418 40 00**Formar, formluckor o.d., för betonggjutning**

Formar, formluckor o.d. enligt detta undernummer är sammansättningar som används för alla typer av betonggjutning (t.ex. grundkonstruktioner, väggar, golv, strävor, pelare, stämp, tunnelsektioner, osv.).

Formar, formluckor o.d. tillverkas i allmänhet av hartshaltigt virke (plankor, bjälkar och liknande). Kryssfanerskivor som används till dessa varor (för att erhålla släta ytor) omfattas dock inte av detta undernummer även om de är försedda med beläggning på ena eller båda sidorna och deras användning som material till formar och formluckor framgår klart (nr 4412).

4418 50 00**Vissa takspån ("shingles" och "shakes")**

Se de förklarande anmärkningarna till HS, nr 4418, sjätte och sjunde stycket.

4418 90 10**Limträ**

Se de förklarande anmärkningarna till HS, nr 4418, tredje stycket.

4418 90 90**Annan**

Detta undernummer omfattar cellplattor av trä, som beskrivs i de förklarande anmärkningarna till HS, nr 4418, fjärde stycket.

4420

Trä med inläggningar; skrin, askar, etuier och fodral för smycken, matsilver och liknande artiklar, av trä; statyetter och andra prydnadsföremål, av trä; rumsinventarier av trä, inte inbegripna i kap. 94

4420 90 10**Trä med inläggningar**

Detta undernummer omfattar skivor av trä med inläggningar.

Inläggningarna består vanligtvis av tunna stycken av trä eller annat material (oädel metall, sköldpadd, elfenben och liknande) som limmats på en träskiva för dekorativa ändamål.

4421 Andra varor av trä**4421 90 98 Andra**

Detta undernummer omfattar bl.a.:

1. Sammansättningar av plankor som utgör delar av packlådor av trä (t.ex. lock).
2. Trähyllor, även omonterade, förutsatt att de inte har möbelkaraktär.
3. Trädgårdsstaket och liknande, bestående av ett korsvis hopspikat spjälverk som sedan dragits ut (dragspelssystem).
4. Grillspett och spetsiga pinnar av olika typer, som används vid servering av vissa maträtter (t.ex. rollmops).

KAPITEL 45

KORK OCH VAROR AV KORK

4501 Naturkork, obearbetad eller enkelt förarbetad; korkavfall; krossad, granulerad eller malen kork**4501 10 00 Naturkork, obearbetad eller enkelt förarbetad**

Se de förklarande anmärkningarna till HS, nr 4501, 1.

4501 90 00 Andra slag

Se de förklarande anmärkningarna till HS, nr 4501, 2 och 3.

4502 00 00 Naturkork, befriad från det yttre barklagret eller sågad eller skuren så att yttersidan och innersidan blivit tämligen parallella, samt naturkork i kvadratiska eller rektangulära block, plattor, skivor eller remsor (inbegripet skarpkantade ämnen till korkar)

Detta nummer omfattar väggbeklädnadsmaterial i rullar, bestående av ett tunt lager naturkork på ett underlag av papper.

4503 Varor av naturkork**4503 10 10 Korkar**

och
4503 10 90

Se de förklarande anmärkningarna till HS, undernr 4503 10.

4504 Presskork (kork som agglomererats med eller utan bindemedel) och varor av presskork**4504 10 11 För mousserande vin, även med påsatt skiva av naturkork**

Detta undernummer omfattar cylindriska korkar för tillslutning av flaskor med mousserande vin. Deras diameter är avsevärt större än flaskhalsens och de pressas därför i hög grad samman när de sätts i flaskan. Efter användningen (dvs. när flaskan korkats upp) antar de den form som avbildas i de förklarande anmärkningarna till undernr 2204 21 10.

Dessa korkar består ofta av en övre del av presskork och en nedre del (dvs. den del som kommer i kontakt med det mousserande vinet) av naturkork:

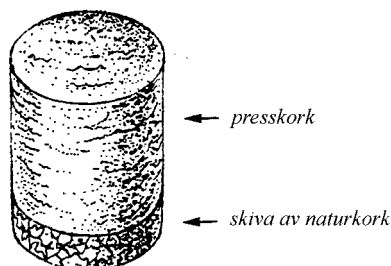
**4504 10 19 Andra**

Detta undernummer omfattar cylindriska korkar av presskork för andra flaskor än dem som är avsedda för mousserande vin. Undernumret omfattar inte tunna korkskivor som används som packningar i kapsyler (undernr 4504 10 91 och 4504 10 99).

4504 10 91
och
4504 10 99

Andra

Dessa undernummer omfattar även presskork till skivor för kapsyler.

4504 90 91

Korkar

Detta undernummer omfattar icke-cylindriska korkar av presskork. De kan t.ex. vara koniska och ha ett hål i mitten:

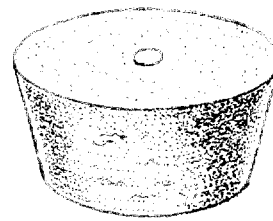
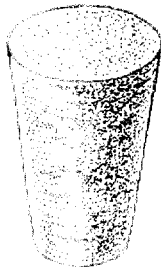

KAPITEL 46

VAROR AV HALM, ESPARTO ELLER ANDRA FLÄTNINGSMATERIAL; KORGMAKERIARBETEN

- 4601** **Flätor och liknande produkter av flätningmaterial, även sammanfogade till band; flätningmaterial, flätor och liknande produkter av flätningmaterial, hopbundna i parallella parter eller vävda till platta produkter, även utgörande färdiga artiklar (t.ex. mattor och gallerverk)**
- 4601 20 10**
och
4601 20 90 **Mattor och gallerverk av vegetabiliska material**
- Dessa undernummer omfattar bl.a.:
1. Grova halmmattor som är vävda eller hopbundna i parallella parter eller vävda till plattor, t.ex. täckmattor för trädgårdsbruk.
 2. Kinamattor och mattor som tillverkas på samma sätt och används till samma ändamål.
Med kinamattor förstås mattor som framställs direkt av stjälkar eller remsor av halvgräsplantor (Cyperaceae: *Lepironia mucronata*). De föreligger i naturligt tillstånd eller färgade (vanligtvis röda). Dessa mattor är vävda. Varpen, som håller samman stjälkarna eller remsorna, består av garn eller tråd med stort inbördes avstånd. Mattorna tillverkas i regel styckvis och kan vara kantade med en remsa av textilmaterial. De sänds ofta från ursprungslandet i rullar bestående av flera mattor som är hopsyddas efter varandra.
 3. Grövre mattor (t.ex. täckmattor för trädgårdsbruk).
 4. Gallerverk (t.ex. av halm eller säv) som används för samma ändamål som ovannämnda grövre mattor men som också kan användas vid byggnad av inhägnader och vägar.
- 4602** **Korgmakeriarbeten och andra artiklar, formade direkt av flätningmaterial eller tillverkade av varor enligt nr 4601; artiklar av luffa**
- 4602 10 10** **Halmhylsor för flaskor**
- Se de förklarande anmärkningarna till HS, nr 4602, andra stycket, 8.
- 4602 10 99** **Andra**
- Detta undernummer omfattar bl.a.:
1. De artiklar som nämns i de förklarande anmärkningarna till HS, nr 4602, första stycket, B, t.ex. mattor av vegetabiliska material, som framställs av hopbundna småmattor enligt undernr 4601 20.
 2. Artiklar av luffa. Luffa, som också går under beteckningen vegetabilisk svamp, klassificeras enligt undernr 1404 90 00 och består av cellvävnad av en sorts kurbits (kalebass) (*Luffa cylindrica*).

AVDELNING X

MASSA AV VED ELLER ANDRA FIBRÖSA CELLULOSAHALTIGA MATERIAL; PAPPER ELLER PAPP FÖR ÅTERVINNING (AVFALL OCH FÖRBRUKADE VAROR); PAPPER OCH PAPP SAMT VAROR AV PAPPER ELLER PAPP

KAPITEL 47

MASSA AV VED ELLER ANDRA FIBRÖSA CELLULOSAHALTIGA MATERIAL; PAPPER ELLER PAPP FÖR ÅTERVINNING (AVFALL OCH FÖRBRUKADE VAROR)**Allmänna anmärkningar**

Beträffande definitionen av uttrycken "halvblekt" och "blekt" hänvisas till de förklarande anmärkningarna till HS, kapitel 47, allmänna anvisningar, fjärde stycket.

Massa betraktas som halvblekt eller blekt om den efter framställningen har genomgått en mer eller mindre omfattande behandling som är avsedd att öka dess vithet (ljushet), särskilt genom att massans färgämnen i större eller mindre grad avlägsnats eller modifierats eller helt enkelt genom tillsats av fluorescerande medel.

4701 00 Mekanisk massa av ved**4701 00 10 Termomekanisk massa**

Se de förklarande anmärkningarna till HS, nr 4701, fjärde stycket, sista underavdelningen.

4701 00 90 Annan

Se de förklarande anmärkningarna till HS, nr 4701, fjärde stycket, de tre första underavdelningarna.

4703 Sodamassa och sulfatmassa, av ved, med undantag av dissolvingmassa

Se anmärkning 1 till detta kapitel.

4703 11 00 Av barrträ

Detta undernummer omfattar särskilt massa framställd av tall eller gran.

4703 19 00 Av lövträ

Massa enligt detta undernummer framställs i regel av poppel och asp samt av hårdare träslag som björk, kastanj, eukalyptus och vissa tropiska träslag. Fibrerna är i allmänhet kortare än i massa av barrträ.

4703 21 00 Av barrträ

Se de förklarande anmärkningarna till undernr 4703 11 00.

4703 29 00 Av lövträ

Se de förklarande anmärkningarna till undernr 4703 19 00.

4704 Sulfatmassa av ved, med undantag av dissolvingmassa

De förklarande anmärkningarna till nr 4703 och tillhörande undernummer gäller i tillämpliga delar.

- 4706** **Massa av fibrer erhållna ur papper eller papp för återvinning (avfall och förbrukade varor) eller av andra fibrösa cellulosahaltiga material**
Se de förklarande anmärkningarna till HS, kapitel 47, allmänna anvisningar, tredje stycket.
- 4706 10 00** **Massa av bomullslinters**
Massa av bomullslinters, som i allmänhet har en hög halt av alfacellulosa (98 till 99 viktprocent) och mycket låg askhalt (ca 0,05 viktprocent), skiljer sig från bomullslinters som endast sammanpressats till ark eller plattor enligt undernr 1404 20 00 genom att fibrerna i massan, som kokats under tryck i flera timmar i en lösning av natriumhydroxid, är mer eller mindre nedbrutna, medan fibrerna i bomullslinters enligt undernr 1404 20 00, som inte genomgått samma behandling, vanligtvis har kvar sin ursprungliga struktur och längd.
- 4707** **Papper eller papp för återvinning (avfall och förbrukade varor)**
Detta nummer omfattar inte rullar av papper vilkas yttersta skikt är delvis genomdränkt av vatten eller på annat sätt skadat (kapitel 48).
- 4707 10 00** **Oblekt kraftpapper eller kraftpapp eller wellpapp**
Se de förklarande anmärkningarna till HS, undernr 4707 10, 4707 20 och 4707 30.
- 4707 20 00** **Annat papper eller annan papp, tillverkade huvudsakligen av blekt kemisk massa, inte färgade i malden**
Se de förklarande anmärkningarna till HS, undernr 4707 10, 4707 20 och 4707 30.
Detta undernummer omfattar avfall (t.ex. spån och skäravfall) från papperstillverkning eller behandling eller från tryckerier samt förbrukade hålkort och hålremsor. Denna kvalitet av papper för återvinning består i regel nästan uteslutande av papper utan tryck.
- 4707 30 10**
och
4707 30 90 **Papper eller papp, tillverkade huvudsakligen av mekanisk massa (t.ex. tidningar, tidskrifter och liknande tryckalster)**
Se de förklarande anmärkningarna till HS, undernr 4707 10, 4707 20 och 4707 30.

KAPITEL 48

PAPPER OCH PAPP; VAROR AV PAPPERSMASSA, PAPPER ELLER PAPP

Allmänna anmärkningar

Rullar av papper vilkas yttersta skikt är delvis genomdränkt av vatten eller på annat sätt skadat klassificeras oavsett detta enligt motsvarande undernummer till nr 4801 till 4811.

4801 00 00 Tidningspapper i rullar eller ark

Se anmärkning 4 till detta kapitel och de förklarande anmärkningarna till HS, nr 4801.

4802 Papper och papp, obelagda och obestrukna, av sådana slag som används för skrivning, tryckning eller annat grafiskt ändamål, samt icke-perforerat papper och papp till hålkort och hålremsor, i rullar eller kvadratiska eller rektangulära ark, oavsett storlek, med undantag av papper enligt nr 4801 eller 4803; papper och papp, handgjorda

Se anmärkning 5 till detta kapitel.

4802 10 00 Papper och papp, handgjorda

Se de förklarande anmärkningarna till HS, kapitel 48, allmänna anvisningar, B och de förklarande anmärkningarna till HS, nr 4802, andra och tredje stycket.

4802 30 00 Karbonrappapper

Se de förklarande anmärkningarna till HS, undernr 4802 30.

Vissa typer av karbonrappapper framställs av blekt bisulfitmassa och innehåller ibland en större eller mindre mängd blekt halm. De kan vara limmade och glättade på många olika sätt.

4802 40 10 och 4802 40 90 Tapetrappapper

Tapetrappapper kan vara vitt eller färgat papper, limmat, maskinglättat, med kraftig men smidig struktur och grov yta. Den ena sidan av papperet kan förses med beläggning eller tryck medan den andra är avsedd för anbringande av klister eller annat bindemedel. Rappaperet måste vara lämpligt för tapetframställning och uppsättning.

4802 61 10 Tidningspapper, annat än sådant enligt nr 4801

Se anmärkning 4 till detta kapitel och de förklarande anmärkningarna till HS, nr 4801. Produkter enligt detta undernummer behöver inte uppfylla de storlekskriterier som anges i anmärkning 8 till detta kapitel.

4802 62 10 Tidningspapper, annat än sådant enligt nr 4801

Se anmärkning 4 till detta kapitel och de förklarande anmärkningarna till HS, nr 4801. Produkter enligt detta undernummer behöver inte uppfylla de storlekskriterier som anges i anmärkning 8 till detta kapitel.

4802 69 10 Tidningspapper, annat än sådant enligt nr 4801

Se anmärkning 4 till detta kapitel och de förklarande anmärkningarna till HS, nr 4801. Produkter enligt detta undernummer behöver inte uppfylla de storlekskriterier som anges i anmärkning 8 till detta kapitel.

4803 00 Papper av sådan typ som används till toalettpapper, ansiktsservetter, handdukar eller bordsservetter samt liknande papper av sådana slag som används för hushållsändamål eller sanitärt ändamål, cellulosaavadd och duk av cellulosa-fibrer, även kräppade, plisserade, präglade, perforerade, ytfärgade, ytdekorerade eller tryckta, i rullar eller i ark

4803 00 10**Cellulosavadd**

Se de förklarande anmärkningarna till HS, nr 4803, första stycket, 2, andra underavdelningen.
Vävens lösa uppbyggnad gör det möjligt att urskilja små hål vid genomlysning.

**4803 00 31
och
4803 00 39****Kräpptat papper och duk av cellulosa-fibrer (tissue)**

Beträffande definitionen av uttrycket "kräpptat papper" hänvisas till de förklarande anmärkningarna till HS, nr 4808, första stycket, 2.
Vävens fasta uppbyggnad ger en mera kompakt och homogen struktur än hos cellulosavadd.

4804**Kraftpapper och kraftpapp, obelagda och obestrukna, i rullar eller ark, med undantag av varor enligt nr 4802 eller 4803**

Beträffande definitionen av uttrycket "kraftpapper och kraftpapp" hänvisas till anmärkning 6 till detta kapitel.

Kraftpapper och kraftpapp har stor mekanisk hållfasthet. De innehåller i regel inte något fyllmedel och är i ganska hög grad limmade, nästan alltid ogenomskinliga, i de flesta fall maskinglättade (dvs. endast kalandrerade på ena sidan) och har i allmänhet synliga vattenmärken.

Kraftpapper och kraftpapp är utmärkta emballagematerial och används också till isolering av elektriska kablar, som ytskikt för wellpapp, för framställning av pappersgarn och av tjärat, bitumeniserat eller asfalterat papper eller papp.

**4804 11 11
till
4804 19 90****Kraftliner**

Se anmärkning 1 till undernummer i detta kapitel och motsvarande förklarande anmärkning till undernummer i HS.

**4804 21 10
till
4804 29 90****Kraftsäckspapper**

Se anmärkning 2 till undernummer i detta kapitel och motsvarande förklarande anmärkning till undernummer i HS.

4804 31 51**Kraftpapper för elektrisk isolering**

Detta undernummer omfattar bl.a. kondensatorpapper och kabelpapper.

Kondensatorpapper är tunt papper som används som dielektrikum i elkondensatorer. De fibrer som används för framställning av detta papper genomgår en omfattande raffinering så att papperets porositet blir så liten som möjligt och alla främmande partiklar (särskilt metalliska) avlägsnas omsorgsfullt.

Kabelpapper används för isolering av elektriska kablar i transformatorspolar eller för andra former av elisolering. Det skall ha mycket goda isolerande egenskaper och därför inte innehålla några metallpartiklar, syror eller andra orenheter som kan vara elektriskt ledande.

4804 41 91**Lamineringskraftpapper**

Papper och papp av detta slag består huvudsakligen av träfibrer. Vikten per m² är mer än 185 g men mindre än 225 g. Det föreligger i allmänhet i rullar med en bredd av mer än 125 cm men mindre än 165 cm. Dess porositetsindex är mindre än 13 sekunder per 100 cm³ luft och 40 sekunder per 300 cm³ luft, bestämt med hjälp av en Gurleyporosimeter i enlighet med den norm som fastställs av TAPPI (Technical Association of the Pulp and Paper Industry).

Lamineringskraftpapper verkar som läskpapper. Man kan dra med fingret över en nydragen bläcklinje på papperet utan att bläcket blir suddigt.

Lamineringskraftpapper är särskilt lämpligt att impregneras med syntetharts för framställning av plattor av högtryckslaminat.

4805**Annat papper eller papp, obelagda och obestrukna, i rullar eller ark, inte vidare bearbetade eller behandlade än vad som anges i anm. 3 till detta kapitel****4805 11 00****Halvkemiskt vågningspapper**

Se anmärkning 3 till undernummer i detta kapitel.

4805 12 00**Vågningspapper av halmmassa**

Se anmärkning 4 till undernummer i detta kapitel.

- 4805 19 10** **Vågskiktspapper**
Se de förklarande anmärkningarna till HS, undernr 4805 19.
- 4805 24 00** **Testliner**
och
4805 25 00 Se anmärkning 5 till undernummer i detta kapitel.
- 4805 30 10** **Omslagspapper av sulfitmassa**
och
4805 30 90 Se anmärkning 6 till undernummer i detta kapitel.
- 4805 40 00** **Filtrerpapper och filtrerpapp**
Se de förklarande anmärkningarna till HS, undernr 4805 40.
- 4805 50 00** **Grålumppapper och grålumppapp**
Se de förklarande anmärkningarna till HS, undernr 4805 50.
- 4805 91 10** **Papper och papp, flerskiktade (med undantag av sådana som omfattas av nr 4805 12, 4805 19, 4805 24 eller 4805 25)**
Se de förklarande anmärkningarna till HS, nr 4805, andra stycket, 2.
Detta undernummer omfattar bl.a. papper och papp med två eller flera skikt som uteslutande framställts av massa av avfallspapper om minst det ena lagret består av pappersmassa av en kvalitet som avviker från något av de andra lagrens kvalitet.
- 4805 91 91** **Papper och papp till vågpapper och wellpapp**
Detta undernummer omfattar papper och papp som används till framställning av vågpapper och wellpapp, med undantag av kraftliner enligt undernr 4804 11 11 till 4804 19 90, halvkemiskt vågningspapper enligt undernr 4805 11 00, vågskiktspapper ("Wellenstoff") enligt undernr 4805 19 10 och testliner enligt undernr 4805 24 00 och 4805 25 00. Papper och papp enligt dessa undernummer levereras alltid i rullar med en bredd från 50 cm till 270 cm och omfattar "Wellpappenschrenz", som uteslutande framställs av avfallspapper utan tillsatsmedel och det har ett sprängningsindex enligt Mullen av minst 0,8 kPa men högst 1,9 kPa.
- 4805 92 10** **Papper och papp, flerskiktade (med undantag av sådana som omfattas av nr 4805 12, 4805 19, 4805 24 eller 4805 25)**
De förklarande anmärkningarna till undernr 4805 91 10 gäller i tillämpliga delar.
- 4805 92 91** **Papper och papp till vågpapper och wellpapp**
De förklarande anmärkningarna till undernr 4805 91 91 gäller i tillämpliga delar.
- 4805 93 10** **Papper och papp, flerskiktade (med undantag av sådana som omfattas av nr 4805 12, 4805 19, 4805 24 eller 4805 25)**
De förklarande anmärkningarna till undernr 4805 91 10 gäller i tillämpliga delar.
- 4806** **Pergamentpapper, pergamentpapp, smörpapper, genomskinligt ritpapper och pergamyn (glassin) samt annat glättat, genomsynligt eller genomskinligt papper, i rullar eller ark**
- 4806 10 00** **Pergamentpapper och pergamentpapp**
Se de förklarande anmärkningarna till HS, nr 4806, de fyra första styckena.
- 4806 20 00** **Smörpapper**
Se de förklarande anmärkningarna till HS, nr 4806, femte till åttonde stycket.

- 4806 30 00** **Genomskinligt ritpapper**
Se de förklarande anmärkningarna till HS, nr 4806, nionde stycket.
- 4806 40 10** **Pergamyn (glassin) och annat glättat, genomsynligt eller genomskinligt papper**
och
4806 40 90 Se de förklarande anmärkningarna till HS, nr 4806, tionde och elfte stycket.
- 4808** **Papper och papp, vågade (med eller utan fastlimmade plana ytskikt), kräppade, plisserade,präglade eller perforerade, i rullar eller ark, med undantag av varor enligt nr 4803**
- 4808 10 00** **Papper och papp, vågade (inbegripet wellpapp), även perforerade**
Se de förklarande anmärkningarna till HS, nr 4808, 1.
- 4808 20 00** **Kraftsäckpapper, kräppat eller plisserat, även präglat eller perforerat**
Se de förklarande anmärkningarna till HS, nr 4808, 2, 3 och 4.
- 4808 30 00** **Annat kraftpapper, kräppat eller plisserat, även präglat eller perforerat**
Se de förklarande anmärkningarna till HS, nr 4808, 2, 3 och 4.
- 4808 90 00** **Andra slag**
Se de förklarande anmärkningarna till HS, nr 4808, 2, 3 och 4.
- 4809** **Karbonpapper, självkopierande papper och annat kopierings- eller övertryckspapper (inbegripet belagt, bestruket eller impregnerat papper för stenciler eller offsetplåtar), även tryckta, i rullar eller ark**
- 4809 10 00** **Karbonpapper och liknande kopieringspapper**
Se de förklarande anmärkningarna till HS, nr 4816, A 1. Produkterna enligt detta undernummer måste dock uppfylla storlekskraven i anmärkning 8 till detta kapitel.
- 4809 20 10** **Självkopierande papper**
och
4809 20 90 Se de förklarande anmärkningarna till HS, nr 4816, A 2. Produkterna enligt dessa undernummer måste dock uppfylla storlekskraven i anmärkning 8 till detta kapitel.
- 4809 90 00** **Andra slag**
Detta undernummer omfattar annat kopierings- eller övertryckspapper, t.ex. värmeövertryckspapper och bestruket eller impregnerat papper för stenciler eller offsetplåtar. Produkterna enligt detta undernummer måste dock uppfylla storlekskraven i anmärkning 8 till detta kapitel.
- 4810** **Papper och papp, på ena eller båda sidorna belagda eller bestrukna med kaolin eller andra oorganiska ämnen med eller utan bindemedel, men utan annan beläggning, även ytfärgade, ytdekorerade eller tryckta, i rullar eller kvadratiska eller rektangulära ark, oavsett storlek**
- 4810 13 11** **Papper och papp av sådana slag som används för skrivning, tryckning eller annat grafiskt ändamål, inte innehållande fibrer som erhållits i en mekanisk eller kemimekanisk process eller vars innehåll av sådana fibrer utgör högst 10 viktprocent av det totala fiberinnehållet**
till
4810 19 90 Se de förklarande anmärkningarna till HS, undernr 4810 13, 4810 14, 4810 19, 4810 22 och 4810 29.

- 4810 22 10 till 4810 29 99** **Papper och papp av sådana slag som används för skrivning, tryckning eller andra grafiska ändamål, vars innehåll av fibrer som erhållits i en mekanisk eller kemimekanisk process utgör mer än 10 viktprocent av det totala fiberinnehållet**
Se de förklarande anmärkningarna till HS, undernr 4810 13, 4810 14, 4810 19, 4810 22 och 4810 29.
- 4810 22 10 till 4810 22 99** **Belagt eller bestruket lättviktspapper (LWC-papper)**
Se anmärkning 7 till undernummer i detta kapitel.
- 4810 29 20** **I ark**
Detta undernummer omfattar också kedjebankettpapper med perforering i vikningarna.
- 4810 92 10 till 4810 92 90** **Flerskiktade**
Se de förklarande anmärkningarna till HS, nr 4805, andra stycket, 2.
- 4811** **Papper, papp, cellulosaavadd och duk av cellulosa fibrer, belagda, bestrukna, impregnerade, överdragna, ytfärgade, ytdekorerade eller tryckta, i rullar eller kvadratiska eller rektangulära ark, oavsett storlek, med undantag av varor enligt nr 4803, 4809 och 4810**
- 4811 10 00** **Papper och papp, belagda, bestrukna eller impregnerade med tjära, bitumen eller asfalt**
Detta undernummer omfattar bl.a. isoleringspapper till skydd mot fukt, bestående av två lager kräppat papper impregnerat med asfalt med ett tunt mellanlägg av aluminiumfolie.
Undernumret omfattar inte takplattor som består av en kärna av papp som är helt inbäddad i eller på båda sidor täckt av ett lager av asfalt eller liknande material (nr 6807).
- 4811 51 00 och 4811 59 00** **Papper och papp, belagda, bestrukna eller impregnerade med plast (med undantag av klister)**
Papper och papp, belagda eller bestrukna med plast, klassificeras enligt dessa undernummer endast om plastsiktets tjocklek är mindre än hälften av varans totala tjocklek (se anmärkning 2 g till detta kapitel).
- 4811 60 00** **Papper och papp, belagda, bestrukna eller impregnerade med vax, paraffin, stearin, olja eller glycerol**
Detta undernummer omfattar bl.a. paraffinerat papper och papp för tillverkning av förpackningar för mjölk eller fruktsaft och liknande eller för skivomslag och som på den ena sidan är tryckt med texter och illustrationer som kan hänföras till de varor som skall packas däri.
- 4811 90 10** **I löpande banor, i rullar med en bredd av mer än 15 cm eller i ark med den ena sidan längre än 36 cm och den andra sidan längre än 15 cm i ovikt skick**
Blanketter av detta slag består i ark av papper, i allmänhet vikt, eller i rullar, med jämna mellanrum försett med tvärgående perforering, varigenom det bildas en rad sammanhängande blanketter som kan skiljas åt i perforeringen. Dessa varor är försedda med tryck som kräver ytterligare ifyllnad. De kan också vara försedda med styrhål i kanterna som gör det möjligt att använda dem i särskilda snabbskrivare eller bokföringsmaskiner.
Undernumret omfattar inte följande varor blankettsatser i löpande banor (undernr 4820 40 10).
- 4813** **Cigarettpapper, även tillskuret eller i häften; cigaretthylsor**
- 4813 90 00** **Andra slag**
Detta undernummer omfattar bl.a. cigarettpapper, även impregnerat, i rullar med en bredd av mer än 5 cm.

- 4814 Papperstapeter och liknande väggbeklädnad; s.k. fönsterpapper**
- 4814 10 00 Papperstapeter och liknande väggbeklädnad av ingrainpapper**
Se anmärkning 9 a 2 till detta kapitel och de förklarande anmärkningarna till HS, nr 4814, A a 2.
- 4816 Karbonpapper, självkopierande papper och annat kopierings- eller övertryckspapper (med undantag av papper enligt nr 4809), pappersstenciler och offsetplåtar av papper, även förpackade i askar**
- 4816 10 00 Karbonpapper och liknande kopieringspapper**
Se de förklarande anmärkningarna till HS, nr 4816, A 1. Produkter enligt detta undernummer behöver inte uppfylla de storlekskriterier som anges i anmärkning 8 till detta kapitel (nr 4809).
- 4816 20 00 Självkopierande papper**
Se de förklarande anmärkningarna till HS, nr 4816, A 2. Produkter enligt detta undernummer behöver inte uppfylla de storlekskriterier som anges i anmärkning 8 till detta kapitel (nr 4809).
- 4816 30 00 Stenciler**
Se de förklarande anmärkningarna till HS, nr 4816, B 1, andra stycket. Produkter enligt detta undernummer behöver inte uppfylla några storlekskriterier.
Detta undernummer omfattar även inramade stenciler för användning i adresseringsmaskiner.
- 4816 90 00 Andra slag**
Se de förklarande anmärkningarna till HS, nr 4816, A 3 (värmekopieringspapper), B 1, första stycket (stencilpapper och pappersstenciler) och 2 (papper till offsetplåtar). Produkter enligt detta undernummer behöver inte uppfylla de storlekskriterier som anges i anmärkning 8 till detta kapitel (nr 4809).
Detta undernummer omfattar även offsetplåtar (se de förklarande anmärkningarna till HS, nr 4816, B 2, andra stycket). Dessa produkter behöver inte uppfylla några storlekskriterier.
- 4818 Toalettpapper och liknande papper, cellulosaavadd eller duk av cellulosa-fibrer, av sådana slag som används för hushållsändamål eller sanitärt ändamål, i rullar med en bredd av högst 36 cm, eller nedskurna till bestämd storlek eller form; näsdukar, servetter för rengöring av ansikte eller händer, handdukar, bordsdukar, bordsservetter, blöjor, tamponger, lakan och liknande hushålls-, sanitets- och sjukhusartiklar samt kläder och tillbehör till kläder, av pappersmassa, papper, cellulosaavadd eller duk av cellulosa-fibrer**
- 4818 40 19 Andra**
Detta undernummer omfattar bl.a. trosskydd.
- 4818 40 91 och 4818 40 99 Blöjor till spädbarn och liknande sanitetsartiklar**
Dessa undernummer omfattar även inkontinensskydd och bäddunderlag för sjuka.
- 4819 Kartonger, askar, lådor, säckar, påsar och andra förpackningar av papper, papp, cellulosaavadd eller duk av cellulosa-fibrer; kortregisterlådor, brevkorgar och liknande artiklar av sådana slag som används på kontor, i butiker e.d., av papper eller papp**
- 4819 20 10 och 4819 20 90 Vikbara kartonger, askar och lådor av annat papper eller annan papp än wellpapp**
Se de förklarande anmärkningarna till HS, nr 4819, A, andra stycket.

- 4819 60 00** **Kortregisterlådor, brevkorgar, förvaringsaskar och liknande artiklar av sådana slag som används på kontor, i butiker e.d.**
Se de förklarande anmärkningarna till HS, nr 4819, B.
- 4820** **Kontorsböcker, räkenskapsböcker, anteckningsböcker, orderböcker, kvittensböcker, brevpapper i block, anteckningsblock, dagböcker och liknande artiklar, ävensom skrivböcker, skrivunderlägg, samlingspärmar (för lösblad eller andra), mappar, blankettsatser, även interfolierade med karbonpapper, samt liknande artiklar, av papper eller papp; album för prover eller samlingar samt bokpärmar och bokomslag, av papper eller papp**
- 4820 40 10** **Blankettsatser, även interfolierade med karbonpapper**
och
4820 40 90 Se de förklarande anmärkningarna till HS, nr 4820, första stycket, 4 och 5.
- 4820 40 10** **I löpande banor**
Detta undernummer omfattar blankettsatser i löpande banor, som består av två eller flera lager av hopstansade, hophäftade eller hoplimmade självkopierande papper eller är interfolierade med karbonpapper.
Se också de förklarande anmärkningarna till undernr 4811 90 10.
- 4823** **Andra slag av papper, papp, cellulosaavadd eller duk av cellulosa-fibrer, tillskurna till bestämd storlek eller form; andra varor av pappersmassa, papper, papp, cellulosaavadd eller duk av cellulosa-fibrer**
- 4823 20 00** **Filtrerpapper och filtrerpapp**
Se de förklarande anmärkningarna till HS, nr 4823, andra stycket, 1.
- 4823 90 20** **Perforerade kort för jacquardmaskiner o.d.**
Detta undernummer omfattar endast kort av papper eller papp vilkas yta är försedd med perforeringar motsvarande de mönster som skall reproduceras och som kan användas direkt i jacquardmaskiner och liknande.
Följande varor omfattas därför inte av detta undernummer:
a) Papper och papp som endast är försedda med styrhål i kanterna eller i mitten (nr 4808 eller undernr 4823 90 90).
b) Papper och papp som nämns i punkt a, försedda med förstärkning i kanterna eller mitten (undernr 4823 90 90).
- 4823 90 50** **Andra**
och
4823 90 90 Dessa undernummer omfattar bl.a. kondensatorpapper, som är ett elisolationspapper som används som dielektrikum i kondensatorer. Det är mycket tunt (i regel mellan 0,006 och 0,02 mm), av mycket jämn tjocklek och helt utan porer. Det framställs i allmänhet av soda- eller sulfatmassa, ibland av lumpmassa. Kondensatorpapper är kemiskt neutralt, fritt från även de allra minsta metallpartiklar och har stor mekanisk och dielektrisk hållfasthet (ingen dielektrisk förlust).

KAPITEL 49

**TRYCKTA BÖCKER, TIDNINGAR, BILDER OCH ANDRA PRODUKTER FRÅN DEN GRAFISKA INDUSTRIN;
HANDSKRIFTER, MASKINSKRIVNA TEXTER SAMT RITNINGAR**

- 4901** Tryckta böcker, broschyrer, häften och liknande tryckalster, även i form av enstaka blad
- 4901 99 00** Andra
Se anmärkning 3 till detta kapitel.
- 4905** Kartor av alla slag, inbegripet atlaser, väggkartor, topografiska kartor och glober, tryckta
- 4905 10 00** Glober
Se de förklarande anmärkningarna till HS, nr 4905, sista stycket före undantagen samt undantag f.
- 4905 91 00** Andra slag
och
4905 99 00 Dessa undernummer omfattar bl.a. topografiskt exakta kartor utgivna i reklamsyfte, även innehållande reklamtryck (t.ex. väggkartor utgivna av däck- eller biltillverkare, bensinbolag och liknande).
- 4907 00** Omakulerade frimärken, beläggningsstämplar o.d., gångbara eller avsedda som nyutgåva i det land i vilket de har eller kommer att ha ett erkänt nominellt värde; stämpelpapper; sedlar; checkblanketter; aktier, obligationer och liknande värdehandlingar
- 4907 00 10** Framärken, beläggningsstämplar o.d.
Se de förklarande anmärkningarna till HS, nr 4907, A.
- 4908** Dekalkomanier
- 4908 10 00** Tryckta med preparat enligt nr 3207
Se de förklarande anmärkningarna till HS, nr 4908, tredje stycket.
- 4911** Andra tryckalster, inbegripet tryckta bilder samt fotografier
- 4911 10 10** Reklamtryckalster, affärskataloger o.d.
och
4911 10 90 Se de förklarande anmärkningarna till HS, nr 4911, femte stycket, 1.
- 4911 10 10** Affärskataloger
Detta undernummer omfattar publikationer som beskriver eller illustrerar produkter och anger priser och beställningsnummer.
- 4911 91 80** Andra
Detta undernummer omfattar bl.a. produkter enligt nr 3703 som är exponerade och framkallade.
Undernumret omfattar också konstseriegrafier, även signerade och numrerade av konstnären.

AVDELNING XI

TEXTILVAROR

Allmänna anmärkningar

1. Som det anges i de förklarande anmärkningarna till HS (se de allmänna anvisningarna till denna avdelning, inledningen, sista stycket) är avdelning XI uppdelad i två delar:
 - a) I den första delen (kapitel 50 till 55) är textilvarorna grupperade alltefter det använda textilmaterialets beskaffenhet, varvid produkter som består av en blandning av textilmaterial klassificeras i enlighet med anmärkning 2 till denna avdelning.
 - b) I den andra avdelningen (kapitel 56 till 63), undantaget nr 5809 00 00 och 5902, klassificeras varorna enligt kapitel eller nummer utan hänsyn till de använda textilmaterialets beskaffenhet. Många nummer i kapitel 56 till 63 av Kombinerade nomenklaturen är dock uppdelade i undernummer efter de ingående textilmaterialets beskaffenhet. I sådana fall skall klassificeringen enligt dessa undernummer ske enligt bestämmelserna i anmärkning 2 till undernummer i denna avdelning.
2. I anmärkning 2 till undernummer i denna avdelning fastställs regler för klassificering av textilvaror som omfattas av kapitel 56 till 63 och består av två eller flera textilmaterial. Dessa varor skall klassificeras enligt det undernummer som motsvarar varor bestående av det textilmaterial som dominerar viktmissigt, i lämpliga fall med hänsyn till bestämmelserna i anmärkning 2 B i denna avdelning.

Vid tillämpningen av dessa regler skall dock hänsyn tas till bestämmelse a till c i anmärkning 2 B till undernummer i denna avdelning.
3. Beträffande riktlinjer för tolkningen av anmärkning 2 till denna avdelning hänvisas till de förklarande anmärkningarna till HS, (se t.ex. allmänna anvisningar, I A till denna avdelning).

Vid tillämpning av anmärkning 2 skall följande inte tas med i beräkningen:

- a) Garner som ingår i stadkanter, förutsatt att dessa inte utgör en väsentlig del av den färdiga produkten, som t.ex. stadkanter på vissa vävnader som används till paraplyer och sjalar.
 - b) Skiljetrådar som är invävda för att markera var vävnaden skall klippas isär.
 - c) Garner som ingår i ändarna på vävnader om dessa garner är framställda av andra textilmaterial än själva vävnaden.
4. Beträffande tolkningen av uttrycken "oblekt", "blekt" och "färgat" i fråga om garn och uttrycken "oblekta", "blekta", "färgade", "av olikfärgade garner" och "tryckta" i fråga om vävnader hänvisas till anmärkningarna 1 b till 1 ij till undernummer i denna avdelning.
 5. Beträffande beskrivningen av de olika vävsätten hänvisas till de förklarande anmärkningarna till denna avdelning i HS, allmänna anvisningar, I C, förklaringar till undernummer.

KAPITEL 50

NATURSILKE

- 5004 00** **Garn av natursilke (annat än garn spunnet av avfall av natursilke), inte i detaljhandelsuppläggningar**
- 5004 00 10** **Oblekt, avkokt eller blekt**
- Oblekt garn består av en eller flera tvinnade råsilketrådar som ännu inte är avkokta. De oblekta silketrådarna kan innehålla upp till 30 % sericin (silkelim) och har i de flesta fall kvar sin naturliga blekgula färg. De oblekta silketrådarna behandlas i allmänhet ytterligare, men kan också användas direkt för framställning av vävnader.
- Vid avkokningen befrias de enskilda trådarna från sericinet. Detta sker vanligtvis med varm tvällösning eller förtunnad kaliumlut.
- De sista resterna av den naturliga färgen avlägsnas genom blekning.
- 5005 00** **Garn spunnet av avfall av natursilke, inte i detaljhandelsuppläggningar**
- 5005 00 10** **Oblekt, avkokt eller blekt**
- De förklarande anmärkningarna till undernr 5004 00 10 gäller i tillämpliga delar.
- 5007** **Vävnader av natursilke eller av avfall av natursilke**
- 5007 20 11** **Andra vävnader, innehållande minst 85 viktprocent natursilke eller avfall av natursilke, annat än bourettesilke**
till
5007 20 71
- Se de förklarande anmärkningarna till HS, undernr 5007 20.
- 5007 20 11** **Kräpp**
och
5007 20 19
- Dessa undernummer omfattar i regel lätta vävnader vilkas skrovliga eller noppiga utseende i färdigt tillstånd beror på användningen av kräppgarner, dvs. hårdtvinnat garn (vanligen 2 000 till 3 600 varv per meter) som har en naturlig tendens att krusa sig.
- Dessa garner kan användas i varpen eller väften eller bådadera, även tillsammans med löstvinnat garn. Garner som är tvinnade i motsatt riktning används ofta omväxlande, dvs. garn med S-tvinning följer på garn med Z-tvinning, varigenom krusningseffekten hos intilliggande trådar verkar i motsatt riktning så att en enhetlig kräppverkan uppnås.
- Dessa undernummer omfattar äkta kräpp, dvs. vävnader i vilka antingen varpen eller väften eller bådadera till största delen utgörs av kräppgarn. De mest kända är crêpe de chine, marokäng, georgette, crêpe satäng, crêpe charmeuse och crêpe chiffon.
- Vävnader som endast är kräppade på den ena sidan eller en del av ytan (band, remsor eller mönster) klassificeras också enligt dessa undernummer.
- Dessa undernummer omfattar inte vävnader vilkas kräppverkan uppnås på annat sätt än med hjälp av kräppgarn, t.ex. vävnader vilkas kräppade utseende uppnås genom en kombination av vissa vävsätt (t.ex. sandkräpp) och av garner av olika styrka och tvinning.
- 5007 20 21** **Pongee, habutai, honan, shantung, corah och liknande ostasiatiska vävnader, helt av natursilke utan inblandning av**
till
5007 20 39 **bourettesilke eller av annat silkesavfall eller med andra textilmaterial**
- Vävnader enligt dessa undernummer uppvisar olika egenskaper beroende på beskaffenhet, vävsätt och utseende.
- De vävs oftast på hemgjorda handvävstolar i enkla bindningar (tvåskaft, kypert, satäng) av råsilketrådar (ej snodda) hopsamlade utan att vara tvinnade. Stadkanterna är i regel bristfälliga. Vävnaderna är vikta omlott på så sätt att deras ändar läggs mot varandra på vävnaden som sedan viks över dessa. Vissa sorter (särskilt från Kina) är ibland vikta så att den ena ändan ligger överst och den andra underst i vävnaden som sedan viks över sig själv i fyra veck per yard (0,91 m).

De kan emellertid även föreligga på annat sätt, t.ex. på rullar.

Dessa vävnader omfattar bl.a.:

1. Habutai, som är japanska vävnader i tvåskafts- eller kypertbindning, vävda av enkelt otvinnat garn. Begreppet "habutai" betecknar i regel vävnader i tvåskaftsbindning medan vävnader i kypertbindning betecknas som "habutaitwill".
I oblekt tillstånd känns dessa vävnader sträva att ta i och är gråvita eller benvita till färgen. När de är avkokta (t.ex. genom blekning), dvs. när silkelimmet avlägsnats, är vävnaderna vita eller benvita och kan konfektioneras utan vidare behandling.
Efter blekningen blir dessa vävnader vanligtvis appreterade eller behandlade med förtyngningsmedel varigenom de får en tätare struktur, glansigt utseende och större tyngd.
2. Pongee, som är kinesiska vävnader betecknade som shantung, honan, assan, antung eller ninghai efter den provins de kommer ifrån. Dessa vävnader är förhållandevis tjocka och tyngre än ovannämnda japanska vävnader. I oblekt tillstånd är de gulaktiga eller rödaktiga till färgen medan de i avkokt tillstånd har en färg som liknar färgen hos blekt eller endast tvättat lin eller batist. De kan vara med eller utan ränder, varvid randeffekten uppnås genom grosgrainväv (tvåskaft) med hjälp av garner av olika tjocklek.
3. Tussah (vildsilke), som är en vävnad som kommer från en region i nordöstra Indien och som vävs med silke från en vild silkesmask. Begreppet har med tiden utsträckts till att även omfatta kinesiska vävnader och omfattar idag vävnader som framställs på motsvarande sätt i flera länder i Fjärran Östern av silke från en vild silkesmask som lever på ekblad.
4. Corah, som är en vävnad som framställs i Calcuttaområdet som i hög grad liknar japansk habutai men som skiljer sig från denna genom att den inte är lika jämn och framställd av tjockare garn. Ett särskilt kännetecken är att den har en snodd som löper genom stadkanten.

5007 20 41**Genomsynlig gles vävnad**

Genomsynlig gles vävnad är vävnader där avståndet mellan de enskilda varptrådarna och de enskilda väftrådarna är minst lika stort som de använda trådarnas diameter.

5007 20 61**Med en bredd av mer än 57 cm men högst 75 cm**

Detta undernummer omfattar särskilt de vävbredder som används för framställning av slipsar.

KAPITEL 51

ULL SAMT FINA ELLER GROVA DJURHÅR; GARN OCH VÄVNADER AV TAGEL

- 5102** **Fina eller grova djurhår, okardade och okammade**
- 5102 11 00** **Av kashmirget**
Se de förklarande anmärkningarna till HS, undernr 5102 11.
- 5103** **Avfall av ull eller av fina eller grova djurhår, inbegripet garnavfall men inte rivet avfall och riven lump**
- 5103 10 10** **Inte karboniserat**
Beträffande tolkningen av begreppet "inte karboniserat" hänvisas till de förklarande anmärkningarna till HS, nr 5101, tredje stycket, B.
- 5103 10 90** **Karboniserat**
Beträffande tolkningen av begreppet "karboniserat" hänvisas till de förklarande anmärkningarna till HS, nr 5101, tredje stycket, C.
- 5103 20 91** **Inte karboniserat**
Beträffande tolkningen av begreppet "inte karboniserat" hänvisas till de förklarande anmärkningarna till HS, nr 5101, tredje stycket, B.
- 5103 20 99** **Karboniserat**
Beträffande tolkningen av begreppet "karboniserad" hänvisas till de förklarande anmärkningarna till HS, nr 5101, tredje stycket, C.
- 5105** **Ull samt fina eller grova djurhår, kardade eller kammade (inbegripet kammad ull i bulk)**
- 5105 21 00** **Kammad ull i bulk**
Beträffande tolkningen av begreppet "kammad ull i bulk" hänvisas till de förklarande anmärkningarna till HS, nr 5105, sjunde stycket.
- 5105 31 00** **Av kashmirget**
Se de förklarande anmärkningarna till HS, undernr 5102 11.
- 5106** **Kardgarn av ull, inte i detaljhandelsuppläggningar**
- 5106 10 10** **Oblekt**
Oblekt ullgarn är garn som är framställt av ull som rengjorts omsorgsfullt genom olika metoder och som inte har blekts, färgats eller tryckts och därför har kvar ullens naturliga färg.
Se också anmärkning 1 b till undernummer i denna avdelning.
- 5106 20 10** **Innehållande minst 85 viktprocent ull och fina djurhår**
Detta undernummer omfattar endast garn innehållande minst 85 viktprocent av en blandning av ull och fina djurhår förutsatt att ullen dominerar viktmissigt över de fina djurhåren. I annat fall klassificeras garnet enligt nr 5108.
- 5106 20 91** **Oblekt**
De förklarande anmärkningarna till undernr 5106 10 10 gäller i tillämpliga delar.

- 5107 Kamgarn av ull, inte i detaljhandelsupplägningar**
- 5107 10 10 Oblekt**
Se de förklarande anmärkningarna till undernr 5106 10 10.
- 5107 20 10 och 5107 20 30 Innehållande minst 85 viktprocent ull och fina djurhår**
Dessa undernummer omfattar endast garn innehållande minst 85 viktprocent av en blandning av ull och fina djurhår förutsatt att ullen dominerar viktmässigt över de fina djurhåren. I annat fall klassificeras garnet enligt nr 5108.
- 5107 20 10 Oblekt**
De förklarande anmärkningarna till undernr 5106 10 10 gäller i tillämpliga delar.
- 5107 20 51 Oblekt**
De förklarande anmärkningarna till undernr 5106 10 10 gäller i tillämpliga delar.
- 5107 20 91 Oblekt**
De förklarande anmärkningarna till undernr 5106 10 10 gäller i tillämpliga delar.
- 5108 Garn (kardgarn eller kamgarn) av fina djurhår, inte i detaljhandelsupplägningar**
- 5108 10 10 Oblekt**
De förklarande anmärkningarna till undernr 5106 10 10 gäller i tillämpliga delar.
- 5108 20 10 Oblekt**
De förklarande anmärkningarna till undernr 5106 10 10 gäller i tillämpliga delar.

KAPITEL 52

BOMULL

5201 00 Bomull, okardad eller okammad**5201 00 10 Som har gjorts absorberande eller blekts**

Bomull som har gjorts absorberande kan suga upp en relativt stor mängd vätska.

Blekt bomull är bomull från vilken de färgade främmande ämnen som inte kan avlägsnas på annat sätt har avlägsnats genom oxidation eller reduktion med hjälp av olika kemikalier.

5208 Vävnader av bomull, innehållande minst 85 viktprocent bomull och vägande högst 200 g/m²**5208 11 10 Vävnader för tillverkning av förband, gasbindor o.d.**

Dessa vävnader består av tunn gasväv i tvåskaftsbindning med mycket gles struktur som vanligtvis inte är glidsäkra. De framställs av enkeltrådar med mindre än 28 trådar per cm².

5208 21 10 Vävnader för tillverkning av förband, gasbindor o.d.

Se de förklarande anmärkningarna till undernr 5208 11 10.

5209 Vävnader av bomull, innehållande minst 85 viktprocent bomull och vägande mer än 200 g/m²**5209 42 00 Denim**

Se anmärkning 1 till undernummer i detta kapitel och de förklarande anmärkningarna till HS, avdelning XI, allmänna anvisningar, I C, förklarande anmärkningar till undernummer.

5209 49 10 Jacquardvävnader med en bredd av mer än 115 cm men mindre än 140 cm

Jacquardvävnader är vävnader vilkas bindningsmönster uppnås genom att varptrådar höjs individuellt. På detta sätt kan fint avtecknade stora motiv med många variationsmöjligheter uppnås. Jacquardvävnader används huvudsakligen till möbelklädsel, madrassvar och gardiner.

5211 Vävnader av bomull, innehållande mindre än 85 viktprocent bomull, med inblandning huvudsakligen eller uteslutande av konstfibrer och vägande mer än 200 g/m²**5211 42 00 Denim**

Se anmärkning 1 till undernummer i detta kapitel och de förklarande anmärkningarna till HS, avdelning XI, allmänna anvisningar, I C, förklarande anmärkningar till undernummer.

5211 49 10 Jacquardvävnader

De förklarande anmärkningarna till undernr 5209 49 10 gäller i tillämpliga delar.

KAPITEL 53

ANDRA VEGETABILISKA TEXTILFIBRER; PAPPERSGARN OCH VÄVNADER AV PAPPERSGARN

5308 **Garn av andra vegetabiliska textilfibrer; pappersgarn**

5308 10 00 **Garn av kokosfibrer**

Detta undernummer omfattar endast garn av kokosfibrer bestående av en eller två parter. Garn av kokosfibrer som består av tre eller flera parter omfattas av nr 5607 i enlighet med anmärkning 3 A d till denna avdelning.

KAPITEL 54

KONSTFILAMENT

Allmänna anmärkningar

Beträffande definitionen av begreppet "högstyrkegarn" hänvisas till anmärkning 6 till denna avdelning.

Töjfibergarn definieras i anmärkning 1 a till undernummer i denna avdelning.

5401 Sytråd av konstfilament, även i detaljhandelsuppläggningar**5401 10 11 Kärngarn**

Kärngarn enligt detta undernummer är sytråd som består av flera hoptvinnade trådar. Varje tråd består av syntetfilament omlindat med naturliga fibrer eller syntet- eller konstfibrer.

Med tanke på användningsområdet är det fråga om fast kärnspinn garn, dvs. garn med icke-elastisk kärna.

Eftersom dessa garner är blandade omfattas de endast av detta undernummer om filamentbeståndsdelen viktmissigt dominerar (se anmärkning 2 till denna avdelning). Detta är vanligtvis fallet med kärngarn.

Detta undernummer omfattar däremot inte garner med mjuk kärna av töjfibergarn vars viktandel vanligtvis inte överstiger 20 % (klassificering enligt anmärkning 2 till denna avdelning).

Undernumret omfattar inte heller produkter som består av en kärna av töjfibergarn omtvinnad i spiral med tvinnat garn (undernr 5606 00 91).

5402 Garn av syntetfilament (annat än sytråd), inte i detaljhandelsuppläggningar, inbegripet monofilament av syntetmaterial med en längdvikt av mindre än 67 decitex**5402 31 00 Texturerat garn**

till
5402 39 90

Se de förklarande anmärkningarna till HS, undernr 5402 31 till 5402 39.

5402 42 00 Av polyestrar, delvis orienterat

Se de förklarande anmärkningarna till HS, undernr 5402 42.

5403 Garn av regenatfilament (annat än sytråd), inte i detaljhandelsuppläggningar, inbegripet monofilament av regenatmaterial med en längdvikt av mindre än 67 decitex**5403 20 10 Texturerat garn**

och
5403 20 90

Se de förklarande anmärkningarna till HS, undernr 5402 31 till 5402 39.

5404 Monofilament av syntetmaterial med en längdvikt av minst 67 decitex och med ett största tvärmått av högst 1 mm; remsor o.d. (t.ex. konstbast) av syntetmaterial, med en bredd i föreliggande skick av högst 5 mm

Beträffande beskrivningen av monofilament och andra produkter enligt detta nummer hänvisas till de förklarande anmärkningarna till HS, nr 5404.

5404 10 10 Monofilament

och
5404 10 90

Även monofilament av syntetmaterial som skurits i passande längder med kluvna toppar och som är avsett för borstillverkning klassificeras enligt dessa undernummer.

Flertrådig och dubbeltvinnat garn som framställts genom att samla och sno ihop monofilamenter av syntetmaterial enligt dessa undernummer omfattas däremot inte av dessa undernummer utan klassificeras enligt nr 5401, 5402, 5406 eller 5607 beroende på beskaffenheten. Oavsett det största tvärmåttet anses enkla monofilamenter enligt dessa undernummer aldrig som "surringsgarn och tågvirke" enligt nr 5607.

I nedanstående översikt anges klassificeringen av monofilament av syntetmaterial, remsor och liknande beroende på deras tvärmått (eller bredd):

Monofilament med ett största tvärmått av	— högst 1 mm och med en längdvikt av	— mindre än 67 decitex — minst 67 decitex	nr 5402 undernr 5404 10 10 eller 5404 10 90 nr 3916
	— mer än 1 mm, undantaget nedanstående platta produkter		
Remsor och liknande (inbegripet vikta remsor och tillplattade rör) vilkas synliga bredd (antingen i vikt eller tillplattat tillstånd)		— är högst 5 mm — är mer än 5 mm	undernr 5404 90 11 5404 90 19 eller 5404 90 90 I allmänhet nr 3920
Remsor med en verklig bredd av mer än 5 mm, men lätt snodda och sammanpressade så att deras synliga bredd inte är mer än 5 mm			undernr 5404 90 11 5404 90 19 eller 5404 90 90

5404 90 11

Prydnadsband för förpackningsändamål

De förklarande anmärkningarna till undernr 3920 20 71 gäller i tillämpliga delar, men prydnadsband enligt detta undernummer har en synlig bredd av högst 5 mm.

5405 00 00

Monofilament av regenatmaterial med en längdvikt av minst 67 decitex och med ett största tvärmått av högst 1 mm; remsor o.d. (t.ex. konstbast) av regenatmaterial med en bredd i föreliggande skick av högst 5 mm

De förklarande anmärkningarna till nr 5404 gäller i tillämpliga delar.

5408

Vävnader av garn av regenatfilament, inbegripet vävnader framställda av material enligt nr 5405

5408 22 10

Med en bredd av mer än 135 cm men högst 155 cm, med tvåskafts-, kypert- eller satängbindning

Beträffande beskrivningen av begreppen "tvåskaftsbindning", "kypertbindning", "korskypertbindning" och "satängbindning" hänvisas till de förklarande anmärkningarna till denna avdelning i HS, allmänna anvisningar, I C, anmärkningar till undernummer.

I satängbindning (atlasbindning) är korsningspunkterna åtskilda på ett sådant sätt att de inte berör varandra. Därigenom uppnås en slät, glänsande yta. Satäng skall vara minst fembindig.

Detta vävmönster återges schematiskt nedan:

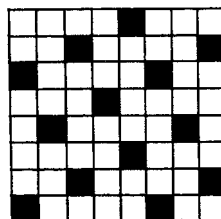

Satängbindning

5408 23 10**Jacquardvävnader med en bredd av mer än 115 cm men mindre än 140 cm och med en vikt av mer än 250 g/m²**

De förklarande anmärkningarna till undernr 5209 49 10 gäller i tillämpliga delar.

KAPITEL 55

KONSTSTAPELFIBRER

5516 **Vävnader av regenatstapelfibrer**

5516 23 10 **Jacquardvävnader med en bredd av minst 140 cm (madrassvarstyger)**

De förklarande anmärkningarna till undernr 5209 49 10 gäller i tillämpliga delar.

KAPITEL 56

VADD, FILT OCH BONDAD DUK; SPECIALGARNER; SURRNINGSGARN OCH TÅGVIRKE SAMT VAROR AV SÅDANA PRODUKTER**Allmänna anmärkningar**

Beträffande klassificeringen av varor som består av två eller flera textilmaterial hänvisas till de förklarande anmärkningarna till denna avdelning, allmänna anvisningar.

- 5601** **Vadd av textilmaterial och varor av sådan vadd; textilfibrer med en längd av högst 5 mm (flock) samt stoft och noppor av textilmaterial**
- 5601 10 10** **Sanitetsbindor och sanitetstamponger, blöjor till spädbarn och liknande sanitetsartiklar, av vadd**
och
5601 10 90 Se de förklarande anmärkningarna till HS, nr 5601, A 2.
- 5601 21 10** **Vadd; andra varor av vadd**
till
5601 29 00 Dessa undernummer omfattar bl.a. "bomullstoppar", pinnar av trä, plast eller rullat papper som i ena eller båda ändarna har en "topp" av vadd och som används för rengöring av öron, näsborrar, naglar och liknande samt för att anbringa antiseptiska medel eller hudlotion och vid skönhetsvård.
- 5601 21 10** **Absorberande**
Beträffande uttrycket "absorberande" används de förklarande anmärkningarna till undernr 5201 00 10 i tillämpliga delar.
- 5601 30 00** **Textilfibrer med en längd av högst 5 mm (flock) samt stoft och noppor av textilmaterial**
Se de förklarande anmärkningarna till HS, nr 5601, B och C.
- 5602** **Filt, även impregnerad, överdragen, belagd eller laminerad**
- 5602 10 11** **Nålfilt**
och
5602 10 19 Se de förklarande anmärkningarna till HS, nr 5602, fjärde stycket.
- 5602 10 31** **Fibermaskbondad duk**
till
5602 10 39 Se de förklarande anmärkningarna till HS, nr 5602, sjunde stycket.
- 5606 00** **Överspunnet garn samt remsor o.d. enligt nr 5404 eller 5405, överspunna (dock inte garn enligt nr 5605 och överspunnet tagelgarn); sniljgarn (inbegripet sniljgarn framställt av textilflock); chainettegarn**
- 5606 00 91** **Överspunnet garn**
Kärnan i överspunnet garn kan också bestå av töjfibergarn (se anmärkning 1 a till undernummer i denna avdelning).

KAPITEL 57

MATTOR OCH ANNAN GOLVBELÄGGNING AV TEXTILMATERIAL**Allmänna anmärkningar**

Beträffande klassificeringen av varor som består av två eller flera textilmaterial hänvisas till de förklarande anmärkningarna till denna avdelning, allmänna anvisningar.

5701 Mattor och annan golvbeläggning av textilmaterial, knutna, även konfektionerade

Framställningen av knutna mattor enligt beskrivningen i de förklarande anmärkningarna till HS, nr 5701 börjar och slutar med att några väftrådar helt enkelt vävs in med varptrådarna så att mattans ändar inte skrider. Dessa vävda mattändar erhålls ibland med hjälp av påsatta kanter.

När mattan är färdig skärs varpen av på ett visst avstånd från mattändan. Det bildas på detta sätt en frans bestående av varpens lösa ändar. På kvalitetsmattor är fransen ibland uppdelad i flera grupper som knyts så nära väven som möjligt för att förhindra att väftrådarna glider ut ur fransen. Det förekommer också mattor med påsatt frans, som alltså inte utgörs av mattans varptrådar.

På flertalet mattor kan bottenväven urskiljas från bården. Bården utgör i själva verket ram kring bottenväven och förbinder denna med stadkanten och mattändarna.

Handknutna rektangulära mattor har sällan helt parallella stadkanter. Genom att den kombinerade tullsatsen används mäts därför mattstorleken från mittlinjen, dvs. vid de räta linjer som skär mitten av de motsatta sidorna.

Vid fastställande av de enskilda mattornas storlek tas bråkdelar av kvadratdecimeter inte med i beräkningen.

5702 Mattor och annan golvbeläggning av textilmaterial, vävda, inte tuftade eller flockade, även konfektionerade, inbegripet kelim-, soumak- och karamanievävnader och liknande handvävda produkter**5702 10 00 Kelim-, soumak- och karamanievävnader och liknande handvävda produkter**

Detta undernummer omfattar kraftiga handvävda vävnader. De är i allmänhet framställda i flera färger, med slät yta utan öglor eller lugg. En del av dem har slitsar i varprikningen så att det bildas en gräns mellan väftrådar av olika färg.

Dessa mattor används som golv- eller divanbeklädning, väggbonader eller draperier.

Vävnaderna är exotiska och kommer huvudsakligen från Mellanöstern. De kan föreligga som längdvaror eller vanligtvis som färdiga mattor, avpassade till sin storlek, fällade, försedda med fransar eller påsydda bårder, eller på annat sätt konfektionerade.

KAPITEL 58

SPECIELLA VÄVNADER; TUFTADE DUKVAROR AV TEXTILMATERIAL; SPETSAR; TAPISSERIER;
SNÖRMAKERIARBETEN; BRODERIER

Allmänna anmärkningar

Beträffande klassificeringen av varor som består av två eller flera textilmaterial hänvisas till de förklarande anmärkningarna till denna avdelning, allmänna anvisningar.

- 5801 Luggvävnader, inbegripet sniljvävnader, andra än varor enligt nr 5802 eller 5806**
- Om inte annat följer av bestämmelserna i denna avdelning om klassificeringen av artiklar som består av två eller flera textilmaterial är det att märka att det i fråga om sniljvävnader endast skall tas hänsyn till de textilmaterial som utgör luggen i sniljgarnet.
- Imitationer av sammet eller plysch som framställts på stickmaskiner klassificeras efter beskaffenhet enligt nr 5907 00 eller kapitel 60.
- 5801 21 00 Av bomull**
till
5801 26 00 Se de förklarande anmärkningarna till HS, undernr 5801 22 och 5801 32.
- 5804 Tyll, trådgårdinsvävnad och nätknytningar, med undantag av vävda dukvaror av trikå; spetsar som långdvåra, remsor eller i form av motiv, andra än vävnader enligt nr 6002–6006**
- 5804 10 11 Tyll, trådgårdinsvävnad och nätknytningar**
till
5804 10 90 Se de förklarande anmärkningarna till HS, nr 5804, I.
- Imiterad tyll som framställts på stickmaskiner (t.ex. raschelmaskiner) klassificeras enligt kapitel 60.
- 5804 10 11 Omönstrade**
och
5804 10 19 Med omönstrad tyll, trådgårdinsvävnad och nätknytningar enligt detta undernummer förstås vävnader som över hela ytan har en obruten rad regelbundna maskor av samma form och storlek utan att maskorna bildar mönster eller är utfyllda. Vid definitionen tas ingen hänsyn till eventuella småhål som uppstår vid maskbildningen.
- 5804 21 10 Maskingjorda spetsar**
till
5804 29 90 Se de förklarande anmärkningarna till HS, nr 5804, II.
- Beträffande skillnaden mellan handgjorda och maskingjorda spetsar hänvisas till de förklarande anmärkningarna till HS, undernr 5804 21, 5804 29 och 5804 30.
- Det bör observeras att stickade varor som är mycket välgjorda imitationer av spets och som i handeln betecknas som spetsar inte klassificeras enligt nr 5804. Sådana vävnader framställs på raschelmaskiner och känns igen på att det genombrutna partiet utgörs av korslagda maskor som liknar maskorna i varptrikå och inte av varptrådar och väfttrådar.
- För utfyllnad av mönstrets täta partier förs den använda tråden in i de maskor som utgör sidorna av de små sexkanterna i det genombrutna partiet och fästs med en typ av kedjestygn. Det genombrutna partiet slutar alltså inte där mönstret börjar utan bildar underlag för detta (vilket inte alltid är fallet i fråga om maskingjorda spetsar).
- De kännetecken som ges i de förklarande anmärkningarna till HS, undernr 5804 21, 5804 29 och 5804 30 och som gör det möjligt att särskilja maskingjorda spetsar gäller också raschelspetsar: kvarvarande maskor eller delar av maskor i de isärklippta remsorna, kontur- och fyllnadstrådarnas riktning, eventuella regelbundet återkommande fel, osv.
- Vävnader som framställts på raschelmaskiner anses dock som trikåvaror och skall därför klassificeras enligt kapitel 60. Imitationer av sydda spetsar (gipyrspets) som framställts på samma sätt som broderier av vilka vissa delar avlägsnats med hjälp av kemikalier anses inte som maskingjorda spetsar utan klassificeras enligt nr 5810.
- 5806 Vävda band, andra än varor enligt nr 5807; band bestående av sammanklistrade parallella trådar eller fibrer**
- 5806 20 00 Andra vävda band, innehållande minst 5 viktprocent töjfibergarn eller gummitrådar**
- Beträffande definitionen av uttrycket "töjfibergarn" hänvisas till anmärkning 1 a till undernummer i denna avdelning.

5806 32 10**Med äkta stadkanter**

Vävda band med äkta stadkanter är band med varp och väft på vilka de båda längsgående kanterna bildas genom att väftråden vänds. Eftersom tråden fortsätter oavbrutet förhindras upprispning.

5806 40 00**Band bestående av sammanklistrade parallella trådar eller fibrer**

Se de förklarande anmärkningarna till HS, nr 5806, B.

5810**Broderier som längdvara, remsor eller i form av motiv****5810 10 10****Broderier utan synlig botten****och****5810 10 90**

Se de förklarande anmärkningarna till HS, undernr 5810 10.

KAPITEL 59

**IMPREGNERADE, ÖVERDRAGNA, BELAGDA ELLER LAMINERADE TEXTILVÄVNADER;
EXTILVAROR FÖR TEKNISKT BRUK****Allmänna anmärkningar**

Beträffande klassificeringen av varor som består av två eller flera textilmaterial hänvisas till de förklarande anmärkningarna till denna avdelning, allmänna anvisningar.

5911 Produkter och artiklar av textilmaterial, för tekniskt bruk, specificerade i anm. 7 till detta kapitel

Detta nummer omfattar de textilvaror som definieras i de förklarande anmärkningarna till HS, nr 5911, i form av längdvara eller tillskurna enligt anmärkning 7 a till detta kapitel samt textilvaror för tekniskt bruk (med undantag av varor enligt nr 5908 00 00 till 5910 00 00) tillskurna i annan form än kvadratisk eller rektangulär, sammanfogade eller konfektionerade på annat sätt, som framställts av ovanstående varor i form av längdvara eller av andra textilvaror.

Beträffande definitionen av uttrycket "textilvävnader" hänvisas till anmärkning 1 till detta kapitel.

5911 10 00**Textilvävnader, filt och filtbelagda vävnader, överdragna, belagda eller laminerade med gummi, läder eller annat material, av sådana slag som används till kardbeslag samt liknande varor av sådana slag som används för annat tekniskt bruk, inbegripet band av sammet impregnerat med gummi för överdragnings av vävspolar (vävbommar)**

Produkter enligt dessa undernummer skall föreligga som längdvara eller i avpassade längder eller tillskurna till kvadratisk eller rektangulär form. I andra former klassificeras de enligt undernr 5911 90 10 eller 5911 90 90.

Som "liknande varor för annat tekniskt bruk" anses enligt texten i motsvarande undernummer endast textilvävnader, filt och filtbelagda vävnader i kombination med andra material (t.ex. gummi eller läder). Bland dessa varor kan nämnas tryckdukar kombinerade med gummi, som används för beläggning av rotationspresscylindrar och som har en vikt av mindre än 1 500 g/m² (oavsett förhållandet mellan textilmaterial och gummit) eller en vikt av mer än 1 500 g/m² om de består av mer än 50 viktprocent textilmaterial. Dukar med en vikt av mer än 1 500 g/m² och bestående av minst 50 viktprocent gummi klassificeras enligt nr 4008.

Detta undernummer omfattar också drivremmar och transportband bestående av två vävda band av polyamid som är lagda på varandra med ett mellanlägg av ett eller flera flatvävda band av flättningsmaterial som endast utgör förstärkning, varvid samtliga band pressas samman med hjälp av klister under tryck- och värmepåverkan, med en tjocklek av högst 3 mm, i form av längdvara eller avpassade längder. Remmar och band av detta slag, med en tjocklek av minst 3 mm eller med hopfogade ändar eller försedda med hopfogningsanordningar omfattas av undernr 5910 00 00.

Undernumret omfattar inte textilvävnader med enkel varp och väft, överdragna med plast (nr 5903) eller gummi (nr 4008 eller 5906).

5911 20 00**Siktduk, även konfektionerad**

Se de förklarande anmärkningarna till HS, nr 5911, A 2.

Dessa vävnader kan föreligga i form av längdvara eller vara konfektionerade med hänsyn till användningsområdet (t.ex. i tillskurna längder, bandkantade eller försedda med metallöljetter).

Siktduk i form av längdvara (okonfektionerad siktduk) skall vara försedd med outplånliga märken som gör att den klart och entydigt identifieras såsom avsedd för siktning eller liknande industriellt bruk:

- Ettärke i form av en rektangel med markerade diagonaler skall avbildas med jämna mellanrum utefter vävnadens båda sidor utan att beröra stadkanterna, på sådant sätt att avståndet mellan två på varandra följande märken utefter en sida, mätt mellan de sidor av rektanglarna som vetter mot varandra, är högst en meter och att märkena på en sida är placerade så att de är halvvägs mellan dem som finns på den andra sidan (mittpunkten i varjeärke skall vara på samma avstånd från mittpunkterna i de två närmaste märkena på motsatta sidan).
- Tjockleken på de linjer som utgör rektangelns sidor skall vara 5 mm, och på de linjer som utgör diagonalerna 7 mm. Rektangeln skall vara minst 8 cm lång och minst 5 cm bred, mätt från ytterranden av linjerna.
- Märkena skall tryckas i en enda färg, som skall kontrastera mot vävnadens färg. De skall vara outplånliga.

Varje märke skall placeras så att rektangelns långsidor är parallella med vävnadens varp (se skissen nedan):

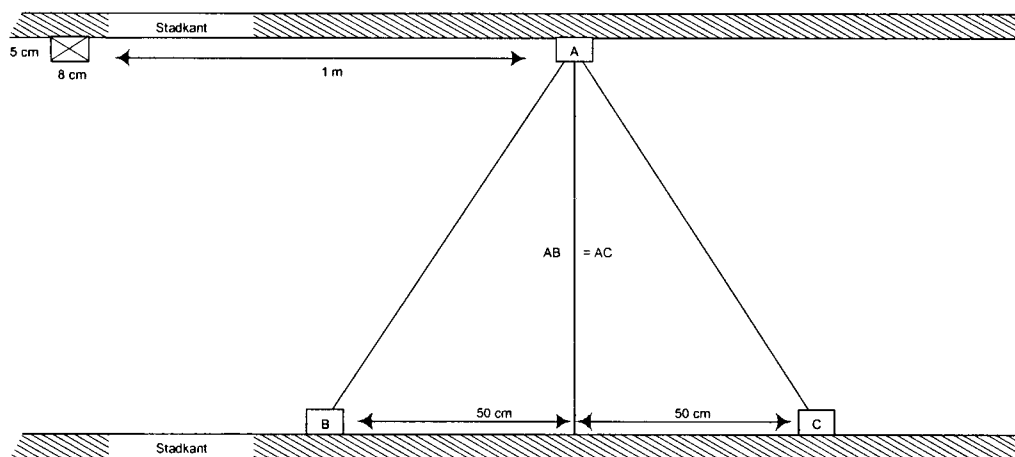

Tullmyndigheterna får godta andra märkningssätt om dessa gör det möjligt att klart och entydigt fastställa att varorna är avsedda för industriellt bruk, såsom siktning och filtrering, och inte för tillverkning av kläder eller liknande användning.

Detta undernummer omfattar inte ramar för screentryck, bestående av en vävnad monterad på ett stativ (undernr 5911 90 90), handsiktar och handsåll (nr 9604 00 00).

5911 90 10
och
5911 90 90

Andra slag

Dessa undernummer omfattar de textilvaror som nämns i de förklarande anmärkningarna till HS, nr 5911, A, med undantag av de textilvernader som specificeras i undernr 5911 10 00, 5911 20 00 och 5911 40 00, samt de varor som nämns i de förklarande anmärkningarna till HS, nr 5911, B, med undantag av konfektionerad siktduk enligt undernr 5911 20 00 och de varor som omfattas av undernr 5911 31 11 till 5911 32 90.

Beträffande klassificeringen av artiklar som är bildade av hoplänkade spiraler av monofilamentgarn och har liknande användning som de textilvernader och den filt som används i pappersmaskiner och liknande maskiner hänvisas till de förklarande anmärkningarna till HS, undernr 5911 90.

KAPITEL 60

DUKVAROR AV TRIKÅ

Allmänna anmärkningar

Beträffande klassificeringen av varor som består av två eller flera textilmaterial hänvisas till de förklarande anmärkningarna till denna avdelning, allmänna anvisningar.

- 6002** **Dukvaror av trikå med en bredd av högst 30 cm, innehållande minst 5 viktprocent töjfibergarn eller gummitråd, andra än varor enligt nr 6001**
Beträffande definitionen av uttrycket "töjfibergarn" hänvisas till anmärkning 1 a till undernummer i denna avdelning.
- 6003** **Dukvaror av trikå med en bredd av högst 30 cm, andra än varor enligt nr 6001 eller 6002**
- 6003 30 10** **Raschelspetsar**
Raschelspetsar är spetsaktigt mönstrade dukvaror som framställs på jacquardraschelmaskiner. Olika mönster och botten kan därvid ge olika materialtäthet. Genom variationer i tätheten uppnås schatteringar och relief i mönstret.
- 6004** **Dukvaror av trikå med en bredd av mer än 30 cm, innehållande minst 5 viktprocent töjfibergarn eller gummitråd, andra än varor enligt nr 6001**
Beträffande definitionen av uttrycket "töjfibergarn" hänvisas till anmärkning 1 a till undernummer i denna avdelning.
- 6005** **Varptrikå (inbegripet sådan dukvara som tillverkats i galonstickmaskin), andra än varor enligt nr 6001–6004**
Varptrikå är varor som framställs på varptrikåmaskiner, raschelmaskiner eller galonstickmaskiner och i motsats till väftrikå erhålls genom att trådar i varpriktningen binder varandra i maskor. Varptrikå utgörs av ett eller flera i längsriktningen löpande trådsystem i vilka de bredvid varandra liggande trådarna sammanflätas sidoledes och samtidigt formas till maskor (se även de förklarande anmärkningarna till HS, kapitel 60, allmänna anvisningar, A II).
Galonstickmaskinen är en maskintyp som hör till gruppen varptrikåmaskiner och arbetar med ett i längsriktningen löpande varpsystem och ett horisontellt väftsysteem. Galonstickmaskiner används ofta för framställning av stickade band för klädtillverkning (elastiska band för linning och benavslut, namnband, axelband, kantband, svettband och blytlåsband) och för framställning av gardiner och möbelband.
- 6005 31 50** **Raschelspetsar, andra än gardintyger eller nätgardintyger**
Se de förklarande anmärkningarna till undernr 6003 30 10.
- 6005 32 50** **Raschelspetsar, andra än gardintyger eller nätgardintyger**
Se de förklarande anmärkningarna till undernr 6003 30 10.
- 6005 33 50** **Raschelspetsar, andra än gardintyger eller nätgardintyger**
Se de förklarande anmärkningarna till undernr 6003 30 10.
- 6005 34 50** **Raschelspetsar, andra än gardintyger eller nätgardintyger**
Se de förklarande anmärkningarna till undernr 6003 30 10.

KAPITEL 61

KLÄDER OCH TILLBEHÖR TILL KLÄDER, AV TRIKÅ

Allmänna anmärkningar

1. Beträffande klassificeringen av varor som består av två eller flera textilmaterial hänvisas till de förklarande anmärkningarna till denna avdelning, allmänna anvisningar.
2. Beträffande klassificeringen av klädesplagg som föreligger i satser för försäljning i detaljhandeln hänvisas till anmärkning 13 till denna avdelning.
3. När ett plagg i en kostym eller ensemble enligt nr 6103 eller 6104 har besättningar eller dekorationer som inte finns på det eller de andra plaggen klassificeras alla dessa plagg som kostymer eller ensembler förutsatt att dessa besättningar eller dekorationer är av mindre betydelse och begränsade till ett eller två ställen på plagget (t.ex. på kragen, nedersta delen av ärmarna, slagen eller fickorna).

Om dessa dekorationer har framställts vid stickningen av plaggen klassificeras dessa inte som kostymer eller ensembler om inte dekorationen är en logotyp eller liknande märke.

6101 Överrockar, bilrockar, slängkappor, anoraker, skidjackor, vindjackor och liknande ytterkläder, av trikå, för män eller pojkar, andra än sådana enligt nr 6103

De förklarande anmärkningarna till undernr 6201 91 00 till 6201 99 00 gäller i tillämpliga delar.

6101 10 10 Överrockar, bilrockar, slängkappor o.d.

De "överrockar o.d." som omfattas av detta undernummer kännetecknas bland annat av att de når ned åtminstone till mitten av låret.

I allmänhet har plagg i standardstorlekar (normalstorlekar) för män (pojkar undantagna) den minimilängd som erfordras, om plagget plant liggande, från kragsoämmens högsta punkt (motsvarande platsen för den sjunde halskotan) till fällens nederkant har den längd i centimeter som anges i nedanstående tabell (se skissen).



Längdangivelserna i tabellen utgör ett medelvärde för de olika standardstorlekarna (normalstorlekarna) på plagg för män (pojkar undantagna) i storlekarna S (*small*, liten), M (*medium*, mellanstor) och L (*large*, stor).

Plaggets rygglängd i centimeter från kragsoämmen till mitten av låret på plagg i standardstorlekar för män (pojkar undantagna)

S (<i>small</i>) liten	M (<i>medium</i>) mellanstor	L (<i>large</i>) stor
86 cm	90 cm	92 cm

Plagg som inte har den minimilängd som krävs för klassificering som överrockar o.d. med undantag för bilrockar (bilrockar o.d. – se följande definition) som omfattas av samma nummer, skall klassificeras enligt undernummer 6101 10 90, 6101 20 90, 6101 30 90 eller 6101 90 90.

Bilrockar

Bilrockar är löst sittande, långärmade ytterplagg som bärs över andra plagg och skyddar mot väder och vind. Dessa rockar framställs i allmänhet av kraftiga textilmaterial, med undantag av sådana material som omfattas av nr 5903, 5906 eller 5907 00. Bilrockarnas längd varierar från grenlängd till mitten på låret. De kan vara enkel- eller dubbelknäppta.

Bilrockar har i allmänhet följande kännetecken:

- genomgående öppning framtill som stängs med knappar eller ibland med blyxtlås eller tryckknappar,
- foder som kan vara avtagbart (även vadderat eller matelasserat),
- sprund mitt bak eller i sidorna.

De kan också ha:

- fickor,
- krage.

Bilrockar får inte ha följande kännetecken:

- kapuschong,
 - dragsko eller annan hopdragningsanordning i midjan eller i nederkanten. Bälte är dock tillåtet.
- Vad avser bilrockar skall med uttrycket "o.d." förstås plagg som har samma kännetecken som bilrockar men har kapuschong.

6101 20 10 Överrockar, bilrockar, slängkappor o.d.

Se de förklarande anmärkningarna till undernr 6101 10 10.

6101 30 10 Överrockar, bilrockar, slängkappor o.d.

Se de förklarande anmärkningarna till undernr 6101 10 10.

6101 90 10 Överrockar, bilrockar, slängkappor o.d.

Se de förklarande anmärkningarna till undernr 6101 10 10.

6102 Kappor (inbegripet slängkappor), bilrockar, anoraker, skidjackor, vindjackor och liknande ytterkläder, av triå, för kvinnor eller flickor, andra än sådana enligt nr 6104

De förklarande anmärkningarna till undernr 6201 91 00 till 6201 99 00 gäller i tillämpliga delar.

6102 10 10 Kappor (inbegripet slängkappor), bilrockar o.d.

De förklarande anmärkningarna till undernummer 6101 10 10 gäller i tillämpliga delar varvid motsvarande mått på plagg för kvinnor (flickor undantagna) är följande:

Längd i centimeter för rygglängden från krag sömmen till mitten av lårer på plagg i standardstorlekar för kvinnor (flickor undantagna)

S (small) liten	M (medium) mellanstor	L (large) stor
84 cm	86 cm	87 cm

6102 20 10 Kappor (inbegripet slängkappor), bilrockar o.d.

Se de förklarande anmärkningarna till undernr 6102 10 10.

6102 30 10**Kappor (inbegripet slängkappor), bilrockar o.d.**

Se de förklarande anmärkningarna till undernr 6102 10 10.

6102 90 10**Kappor (inbegripet slängkappor), bilrockar o.d.**

Se de förklarande anmärkningarna till undernr 6102 10 10.

6104**Dräkter, ensembler, kavajer, blazrar, jackor, klänningar, kjolar, byxkjolar och byxor, av trikå, för kvinnor eller flickor****6104 41 00
till****6104 49 00****Klänningar**

Som "klänningar" betraktas plagg som är avsedda att täcka kroppen och som vanligtvis börjar vid axlarna och eventuellt når ned till anklarna eller längre, försedda med ärmar eller ärmlösa. De skall kunna bäras utan att det samtidigt är nödvändigt att bära något ytterligare plagg. Om överdelen av sådana plagg har hängslen och bröstlapp framtill eller både fram- och baktill anses de endast som klänningar om bröstlappens storlek, snitt och placering tillåter att de kan bäras på samma sätt som ovan. Om detta inte är fallet klassificeras dessa plagg som kjolar enligt undernr 6104 51 00 till 6104 59 00.

**6104 51 00
till****6104 59 00****Kjolar och byxkjolar**

Med "kjolar" avses plagg för nederdelen av kroppen som vanligtvis börjar i midjan och eventuellt når ned till anklarna eller längre. Kjolar är plagg som måste bäras tillsammans med minst ett annat plagg, t.ex. en T-shirt, skjorta, blus, skjortblus, pullover eller ett liknande plagg för den övre delen av kroppen. Även om sådana plagg har hängslen mister de inte sin väsentliga karaktär av kjol.

Även om plaggen förutom hängslen också har bröstlapp framtill eller motsvarande isättning baktill klassificeras de som kjolar enligt dessa undernummer förutsatt att bröstlappens storlek, snitt och placering inte tillåter att de kan bäras utan något av ovan nämnda plagg. Byxkjolar är plagg med ovanstående kännetecken men som omsluter varje ben för sig. De skiljer sig från shorts och byxor genom sitt snitt och sin vidd.

6106**Blusar, skjortor och skjortblusar av trikå, för kvinnor eller flickor***Blusar*

Blusar för kvinnor eller flickor är lätta, modebetonade, ofta ledigt sittande plagg för överdelen av kroppen, med eller utan ärmar och krage, med alla slags halsringningar eller åtminstone axelband och med knappar eller andra tillslutningsanordningar som kan undvaras endast om plagget är mycket uringat och eventuellt försett med dekoration i form av en slips, halskrås, kravatt, spets eller broderi. *Skjortor och skjortblusar*

Blusar för kvinnor eller flickor är plagg för överdelen av kroppen. De har en hel eller partiell öppning som börjar vid halsringningen, ärmar och i allmänhet krage, eventuellt fickor, dock endast ovanför midjan. Dessa plagg är av samma snitt som skjortor för män eller pojkar och därför är öppningen i regel placerad på framsidan. Öppningen tillsluts eller har kanter som överlappar varandra från höger till vänster.

Till följd av anmärkning 9 till detta kapitel får skjortor och skjortblusar enligt detta nummer ha en öppning vars kanter inte överlappar varandra.

Plagg enligt detta nummer når nedanför midjan, varvid blusar i allmänhet är kortare än de andra plagg som nämns ovan.

Detta nummer omfattar inte plagg som på grund av längden klart kan uppfattas som avsedda att bäras som klänningar.

6107**Kalsonger, nattskjortor, pyjamas, badrockar, morgonrockar och liknande artiklar, av trikå, för män eller pojkar****6107 21 00
till****6107 29 00****Nattskjortor och pyjamas**

Dessa undernummer omfattar bl.a. pyjamas av trikå, för män eller pojkar, som på grund av sitt allmänna utseende och materialets beskaffenhet klart kan uppfattas som avsedda att bäras enbart eller huvudsakligen som nattdräkt.

Pyjamas består av två plagg:

- Ett plagg för överdelen av kroppen, i allmänhet jackliknande.
- Ett plagg bestående av långa eller korta byxor av enkelt snitt, med eller utan öppning framtill.

Delarna till dessa pyjamas måste i storlekshänseende överensstämma med varandra och överensstämma beträffande snitt, använt material, färger, dekorationer och finish, så att det klart framgår att de är avsedda att bäras tillsammans av en och samma person.

Pyjamas skall kunna uppfattas som bekväma att bäras som nattdräkt genom följande:

- Materialets beskaffenhet.
- Deras i allmänhet lediga passform.
- Avsaknaden av obekväma detaljer, t.ex. stora eller klumpiga knappar och alltför mycket dekorationer.

Hela nattdräkter av overalltyp, som täcker både överdelen och nederdelen av kroppen och omsluter varje ben för sig, klassificeras enligt undernr 6107 91 10 till 6107 99 00.

6108

Underklänningar, underkjolar, underbyxor, trosor, nattlinnen, pyjamas, negligéer, badrockar, morgonrockar och liknande artiklar, av trikå, för kvinnor eller flickor

6108 31 10 till 6108 39 00

Nattlinnen och pyjamas

Dessa undernummer omfattar bl.a. pyjamas av trikå, för kvinnor eller flickor, som på grund av sitt allmänna utseende och materialets art klart kan uppfattas som avsedda att bäras enbart eller huvudsakligen som nattdräkt.

Pyjamas består av två plagg:

- Ett plagg för överdelen av kroppen, i allmänhet i typ av en jacka, tröja eller liknande.
- Ett plagg bestående av långa eller korta byxor av enkelt snitt, med eller utan öppning.

Delarna till dessa pyjamas måste i storlekshänseende överensstämma med varandra och överensstämma beträffande snitt, använt material, färger, dekorationer och finish, så att det klart framgår att de är avsedda att bäras tillsammans av en och samma person.

Pyjamas skall kunna uppfattas som bekväma att bäras som nattdräkt genom följande:

- Materialets beskaffenhet.
- Deras i allmänhet lediga passform.
- Avsaknaden av obekväma detaljer, t.ex. stora eller klumpiga knappar och alltför mycket dekorationer.

Kombinationer som går under beteckningen "babydolls", som består av ett mycket kort nattlinne med tillhörande underbyxor, anses också som pyjamas.

Hela nattdräkter av overalltyp, som täcker både överdelen och nederdelen av kroppen och omsluter varje ben för sig, klassificeras enligt undernr 6108 91 10 till 6108 99 90.

6109

T-tröjor, undertröjor och liknande tröjor, av trikå

Plagg av den typ som nämns i kompletterande anmärkning 2 till detta kapitel, med en partiell öppning framtill som börjar vid halsringningen, som tillsluts eller vars kanter endast överlappar varandra eller inte överlappar varandra alls, omfattas inte av detta undernummer. De omfattas i regel av nr 6105 eller 6106 beroende på beskaffenhet, i enlighet med bestämmelserna i anmärkningarna 4 och 9 till detta kapitel eller, i fråga om ärmlösa plagg för män eller pojkar, av nr 6114, i enlighet med bestämmelserna i anmärkning 4, andra meningen till detta kapitel.

6110

Tröjor, pullover, koftor, västar och liknande artiklar, av trikå

Detta nummer omfattar plagg för överdelen av kroppen, försedda med ärmar eller ärmlösa, med alla slags halsringningar, med krage eller kraglösa, med eller utan fickor.

Dessa plagg har i allmänhet en bård eller resårstickning i nederkanten, runt halsringningen och i ärmsluten eller runt armhålen.

De kan vara framställda av alla typer av trikåmaterial, även lätta och finstickade material, av alla slags textilt fibrer.

De kan vara försedda med alla former av dekorationer, även spetsar och broderier.

Detta nummer omfattar bl.a. följande plagg:

1. Tröjor och pullovrar, inbegripet sweatshirts (med V-ringning, rund ringning eller båtringning eller med rullkrage, polokrage eller halvpolokrage) som dras över huvudet och i regel varken har öppning i halsringningen eller någon form av tillslutning.
2. Liknande plagg som ovanstående, med krage eller kraglösa, men med en partiell öppning som börjar vid halsringningen, t.ex. framtill eller på axeln, som stängs knappar eller andra tillslutningsanordningar.
3. Västar och koftor som har hel öppning framtill med eller utan knappar eller annan tillslutningsanordning, med krage eller kraglösa.
4. Plagg som går under benämningen "jumper", bestående av en jumper med ärmar eller ärmlös och en kofta med långa eller korta ärmar. Dessa plagg måste vara av överensstämmande storlek och av samma material och färger. Eventuella mönster och dekorationer måste också vara samma på båda plaggen.
5. Plagg som beskrivs i någon av ovanstående punkter, som är framställda i lätt material av den typ som används till T-tröjor och liknande plagg och har knytband, ribbstickat midjeband eller andra hopdragningsanordningar i nederkanten.

Detta nummer omfattar inte följande:

- a) Blusar för kvinnor eller flickor (nr 6106).
- b) Anoraker, vindjackor och liknande ytterkläder (nr 6101 eller 6102).
- c) T-tröjor, undertröjor och liknande tröjor (nr 6109).

**6110 12 10
och
6110 12 90**

Av kashmirget

Se de förklarande anmärkningarna till HS, undernr 5102 11.

6110 20 10

Lätta tröjor och lätta jumprar med rull-, polo- eller turtleneckkrage

Som lätta tröjor och lätta jumprar med rull-, polo- eller turtleneckkrage betraktas följande plagg: Lätta, tattsittande, finstickade plagg för överdelen av kroppen, i en eller flera färger, med ärmar eller ärmlösa och med rull-, polo- eller turtleneckkrage, utan öppning.

Med uttrycket "finstickning" förstås stickning som har minst 12 maskor per cm i vardera riktningen, räknat på den ena sidan av ett prov på 10 × 10 cm.

Lätta tröjor och lätta jumprar med rull-, polo- eller turtleneckkrage är i allmänhet stickade i enkeljersey (slätstickning), resårstickning (1 rät × 1 avig) eller interlock.

Enkeljersey (slätstickning) är den enklaste formen av väftrikå (figur 1), där maskorna på rätsidan framträder som små V eller omvända V (figur 2) och maskorna på avigsidan som sammanhängande öglor (figur 3).

Figur 1
Enkeljersey (slätstickning)

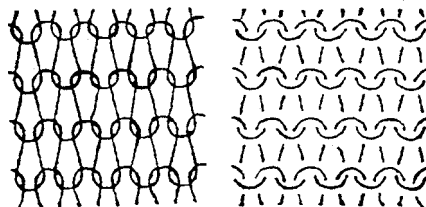

a) rätsida

b) avigsida

Figur 2
Enkeljersey (slätstickning) rätsida

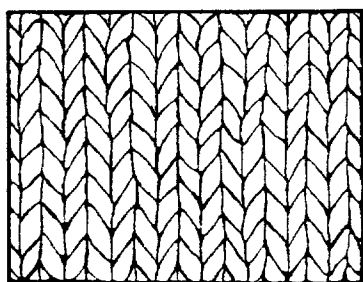

Figur 3
Enkeljersey (slätstickning) avigsida

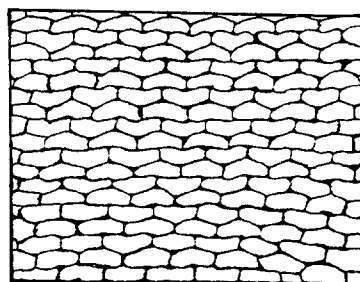

Resårstickning (fin resårstickning), 1 rät × 1 avig (figur 4), består av en rät och en avig maska omväxlande i varje varv (figur 5) så att varans maskstavar består av upphöjningar (ribbor) som motsvaras av fördjupningar på den andra sidan. Båda sidorna på den stickade varan har samma utseende (figur 6 och 7).

Figur 4
Resårstickning 1 rät × 1 avig

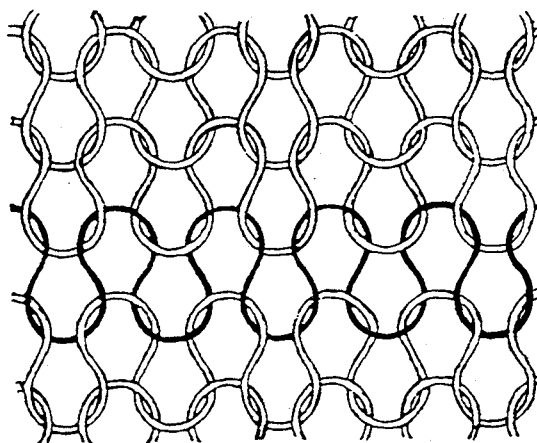

Figur 5
Resårstickning 1 rät × 1 avig

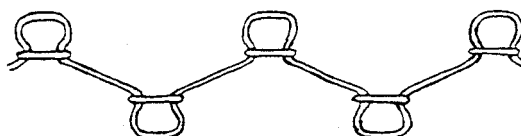

Figur 6
Resårstickning 1 rät × 1 avig rätsida

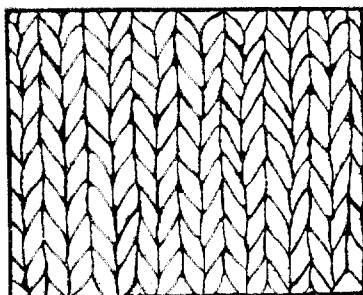

Figur 7
Resårstickning 1 rät × 1 avig avigsida

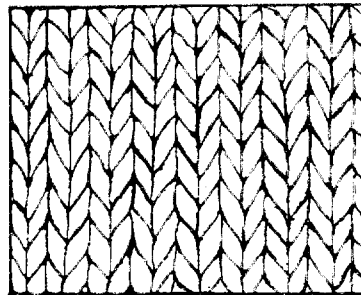

Interlock är dubbel resårstickning som har samma utseende på båda sidorna. Denna effekt uppnås genom att sticka maskorna från två ribbor stickas in i varandra (figur 8) på så sätt att en maska från den ena ribban skiftas med en maska från motsvarande ribba på den andra sidan (figur 9). Ribborna på den ena sidan av motsvarar alltså ribborna på den andra sidan (figur 10 och 11).

Figur 8
Interlock

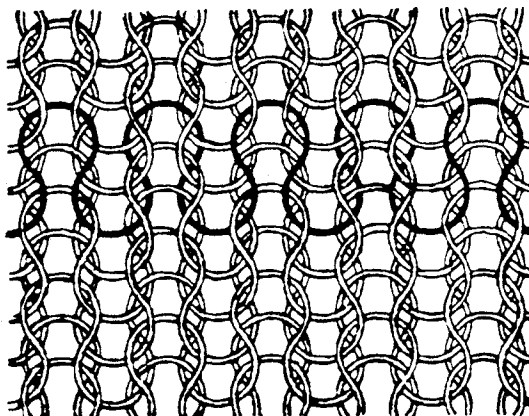

Figur 9
Interlock

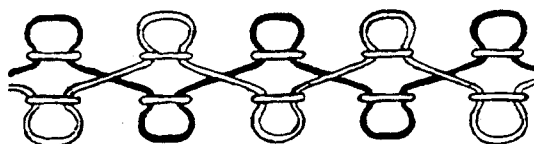

Figur 10
Interlock rätsida

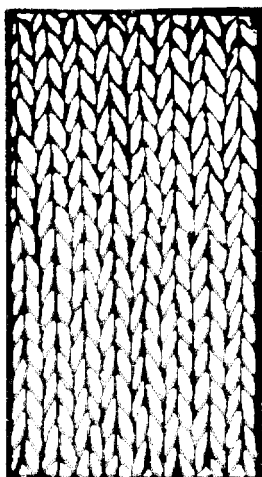

Figur 11
Interlockavigsida

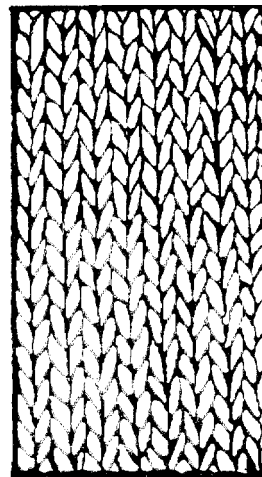

6110 30 10**Lätta tröjor och lätta jumprar med rull-, polo- eller turtleneckkrage**

Se de förklarande anmärkningarna till undernr 6110 20 10.

6111**Babykläder och tillbehör till sådana kläder, av trikå**

Se anmärkning 6 a till detta kapitel.

Detta nummer omfattar en rad plagg som i allmänhet är avsedda för barn under 18 månader, t.ex. rockar, babykappor, täckjackor, åkdräkter, morgonrockar, tvådelade dräkter, sparkbyxor, långbyxor, damasker, lekdräkter, västar, vindjackor, klänningar, kjolar, bolerojackor, jackor, anoraker, slängkappor, tunikor, blusar, skjortblusar, kortbyxor och liknande.

Vissa av dessa plagg är utan tvivel babyutstyrsel och klassificeras därför enligt detta nummer oavsett storlek.

Detta gäller t.ex.:

1. Dopklänningar.
2. "Burnuser": Små ärmlösa mantlar med kapuschong.
3. Åkdräkter: Plagg med kapuschong och ärmar som är en kombination av rock och åkpåse (helt stängd nertill).
4. Sovpåsar med ärmar eller armhål.

Andra plagg klassificeras enligt detta nummer endast när de passar för små barn med en kroppslängd av högst 86 cm (handelsstorlek 86).

6112**Träningsoveraller, skidkläder, baddräkter och badbyxor, av trikå****6112 11 00
till
6112 19 00****Träningsoveraller**

Se de förklarande anmärkningarna till HS, nr 6112, A.

6117**Andra konfektionerade tillbehör till kläder, av trikå; delar till kläder eller till tillbehör till kläder, av trikå****6117 80 10
och
6117 80 90****Andra tillbehör**

Se de förklarande anmärkningarna till HS, nr 6117, 12.

Dessa undernummer omfattar bl.a. pannband och handledsband av trikå av sådana slag som används av idrottsutövare för att absorbera svett, samt öronskydd av trikå, även hopsatta.

KAPITEL 62

KLÄDER OCH TILLBEHÖR TILL KLÄDER, AV ANNAN TEXTILVARA ÄN TRIKÅ**Allmänna anmärkningar**

1. Beträffande klassificeringen av varor som består av två eller flera textilmaterial hänvisas till de förklarande anmärkningarna till denna avdelning, allmänna anvisningar.
2. Beträffande klassificeringen av klädesplagg som föreligger i satser för försäljning i detaljhandeln hänvisas till anmärkning 13 till denna avdelning.
3. När ett plagg i en kostym eller ensemble enligt nr 6203 eller 6204 har besättningar eller dekorationer som inte finns på det eller de andra plaggen klassificeras alla dessa plagg som kostymer eller ensembler förutsatt att dessa besättningar eller dekorationer är av mindre betydelse och begränsade till ett eller två ställen på plagget (t.ex. på kragen, nederdelen av ärmarna, slagen eller fickorna).

Om dessa dekorationer har framställts vid vävningen av plaggen klassificeras dessa inte som kostymer eller ensembler om inte dekorationen är en logotyp eller liknande märke.

4. I detta kapitel omfattar vissa undernummer arbets- och skyddskläder som på grund av deras allmänna utseende (enkelt eller speciellt snitt eller utformning beroende på plaggets funktion) och beskaffenheten hos vävnaden, som i allmänhet är slitstark och krympfri, visar att de är utformade till att bäras uteslutande eller huvudsakligen för att (fysiskt eller hygieniskt) skydda andra kläder och/eller personer vid industri- eller annat yrkesarbete eller vid hushållsarbete.

I regel har kläder av detta slag inga dekorationer. I detta sammanhang betraktas namn och symboler som hänvisar till den verksamhet som utförs inte som dekorationer.

Kläder av detta slag är framställda av bomull, syntet- eller konstfibrer eller en blandning av dessa textilmaterial.

För att öka plaggens slitstyrka är de två sömmar som oftast används när plaggen konfektioneras "safety-lock" och fällsöm.

Arbets- och skyddskläder stängs oftast med ett blixtlås, tryckknappar, kardborrband eller en korsvis snörning eller med hjälp av knytband eller liknande.

Kläder av denna typ kan ha fickor som i allmänhet är påsydda. Inskurna fickor är i allmänhet av samma material som plagget och inte fodrade på samma sätt som andra klädesplagg.

Bland arbets- och skyddskläder kan nämnas de kläder som används av mekaniker, fabriksarbetare, murare, jordbrukare, osv. och som i allmänhet består av två delar, overaller, snickarbyxor och byxor. För andra arbetsområden kan det vara förkläden, skyddsrockar, osv. (för läkare, sjuksköterskor, lokal- och hemvårdare, hårfrisörer, bagare, slaktare, osv.).

Som arbets- och skyddskläder betraktas endast plagg med en handelsstorlek av minst 158 (kroppslängd = 158 cm).

Uniformer och liknande ämbetsdräkter (t.ex. ämbetsdräkter för domare och präster) anses inte som arbets- och skyddskläder.

6201 Överrockar, bilrockar, slängkappor, anoraker, skidjackor, vindjackor och liknande ytterkläder, för män eller pojkar, andra än sådana enligt nr 6203

6201 11 00 Överrockar (inbegripet regnrockar), bilrockar, slängkappor o.d.

till De "överrockar o.d." som omfattas av dessa undernummer kännetecknas bland annat av att de når ned åtminstone till mitten av låret.
6201 19 00

I allmänhet har plagg i standardstorlekar (normalstorlekar) för män (pojkar undantagna) den minimilängd som erfordras, om plagget plant liggande, från kragsoämmens högsta punkt (motsvarande platsen för den sjunde halskotan) till fällens nedre kant har den längd i centimeter som anges i nedanstående tabell (se skissen).



Längdangivelserna i tabellen utgör ett medelvärde för de olika standardstorlekarna (normalstorlekarna) på plagg för män (pojkar undantagna) i storlekarna S (*small*, liten), M (*medium*, mellanstor) och L (*large*, stor).

Plaggets rygglängd i centimeter från krag sömmen till mitten av låret på plagg i standardstorlekar för män (pojkar undantagna)

S (<i>small</i>) liten	M (<i>medium</i>) mellanstor	L (<i>large</i>) stor
86 cm	90 cm	92 cm

Plagg som inte har den minimilängd som krävs för klassificering som överrockar o.d. med undantag för bilrockar (bilrockar o.d. – se följande definition) som omfattas av samma nummer, skall klassificeras enligt undernr 6201 91 00 till 6201 99 00.

Bilrockar

Bilrockar är löst sittande, långärmade ytterplagg som bärs över andra plagg och skyddar mot väder och vind. Dessa rockar är elegantare än parkas och framställs i allmänhet av kraftiga textilmaterial (t.ex. tweed, loden), med undantag av sådana material som omfattas av nr 5602, 5603, 5903, 5906 eller 5907 00. Bilrockarnas längd varierar från grenlängd till mitten på låret. De kan vara enkel- eller dubbelknäppta.

Bilrockar har i allmänhet följande kännetecken:

- genomgående öppning framtill som stängs med knappar eller ibland med blixtlås eller tryckknappar,
- foder som kan vara avtagbart (även vadderat eller matelasserat),
- sprund mitt bak eller i sidorna.

De kan också ha:

- fickor,
- krage.

Bilrockar får inte ha följande kännetecken:

- kapuschong,
- dragsko eller annan hopdragningsanordning i midjan eller i nederkanten. Bälte är dock tillåtet.

Vad avser bilrockar skall med uttrycket "o.d." förstås plagg som har samma kännetecken som bilrockar men har kapuschong.

Dessa undernummer omfattar bl.a. plagg under benämningen "parkas", som är av karaktäristisk stil och avsedda att skydda mot kyla, vind och regn. De är lediga ytterplagg med långa ärmar. Plaggen enligt dessa undernummer är framställda av kraftiga, tätvävda material, med undantag av dem som avses i nr 5903, 5906 och 5907 00. En parkas kan variera i längd, från mitten av låret till knät.

En parkas måste också ha följande kännetecken:

- Kapuschong.
- Genomgående öppning framtill, som stängs med blixtlås, tryckknappar eller kardborrband, ofta med dold knäppning.
- Foder som normalt är matelasserat eller av imiterad päls.
- Dragband eller annan hopdragningsanordning i midjan, dock inte bälte.
- Utvändiga fickor.

6201 91 00
till
6201 99 00

Andra slag

Dessa undernummer omfattar bl.a. anoraker, skidjackor, vindjackor och liknande ytterkläder enligt följande beskrivning:

1. *Anoraker (inklusive skidjackor) och liknande ytterkläder*

Anoraker är plagg som är avsedda att skydda mot vind, kyla och regn. De har många likheter med en parkas men skiljer sig bl.a. i fråga om längden. Denna kan variera från en bit nedanför midjan till mitt på låret, men inte längre.

Anoraker enligt dessa undernummer är framställda av tätvävda textilmaterial (med undantag av material enligt nr 5903, 5906 och 5907 00).

Anoraker har följande kännetecken:

- Kapuschong.
- Genomgående öppning framtill, som stängs med blixtlås, tryckknappar eller kardborrband, ofta med dold knäppning.
- Foder (som kan vara matelasserat eller vadderat).
- Långa ärmar.

Dessutom har anoraker minst ett av följande kännetecken:

- Ett dragband eller annan hopdragningsanordning i midjan och/eller i nederkanten.
- Resår eller annan hopdragningsanordning i den tättsittande nederkanten på ärmarna.
- Krage.
- Fickor.

I förbindelse med anoraker omfattar uttrycket "och liknande ytterkläder" bl.a.:

a) Plagg som har samma kännetecken som en anorak med undantag av någotdera av följande:

- Kapuschong.
- Foder.

Uttrycket omfattar också plagg som definieras ovan som anoraker men som endast har en partiell öppning och tillslutningsanordning framtill. Det omfattar inte plagg som varken har kapuschong eller foder.

b) Plagg utan foder som har långa ärmar och kan nå en bit nedanför höfterna men inte längre än till mitt på låret. De framställs av tätvävda textilmaterial (med undantag av dem som nämns i nr 5903, 5906 och 5907 00) och är impregnerade eller behandlade för att ge tillräckligt skydd, särskilt mot regn.

De har kapuschong men kan vanligtvis inte öppnas framtill hela vägen. Om öppningen endast är partiell finns det inte alltid en tillslutningsanordning, men i så fall skall det finnas en skyddande flik i öppningen. De har vanligtvis resår eller en hopdragningsanordning i ärmsluten och själva plagget.

Plagg som annars skulle omfattas av uttrycket "anoraker och liknande ytterkläder" men som varken har kapuschong eller foder kan dock omfattas av uttrycket "och liknande ytterkläder" när detta syftar på vindjackor.

2. Vindjackor och liknande ytterkläder

- a) Vindjackor är plagg som är avsedda att ge visst skydd mot väder och vind. De når till höfterna eller strax nedanför och är framställda av tätvävt textilmaterial. De står i regel emot regnskurar men har i motsats till anoraker inte någon kapuschong.

Vindjackor har följande kännetecken:

- Långa ärmar.
- Genomgående öppning framtill, som stängs med blyxtlås.
- Foder som varken är matelasserat eller vadderat.
- Krage.
- En hopdragningsanordning i nederdelen av plagget (normalt i nederkanten).

Vindjackorna kan dessutom ha resår eller annan hopdragningsanordning i nederkanten på ärmarna.

- b) Andra vindjackor (vanligtvis kallade "lumberjackor") är ytterplagg för överdelen av kroppen. De har i allmänhet ledigt snitt så att plagget blusar sig, och når till midjan eller strax nedanför. De har långa ärmar som når längre än till nederkanten av plagget. De är framställda av textilmaterial som inte nödvändigtvis skyddar mot väder och vind.

Dessa vindjackor har följande kännetecken:

- Tättsittande halsringning, även med krage.
- Genomgående eller partiell öppning framtill med tillslutningsanordning av något slag.
- Resår eller annan hopdragningsanordning i den normalt tättsittande nederkanten på ärmarna.
- Resår eller annan hopdragningsanordning i nederkanten av plagget.

Dessutom kan dessa vindjackor vara försedda med något eller några av följande kännetecken:

- Ytterfickor.
- Foder.
- Kapuschong.

I förbindelse med dessa vindjackor omfattar uttrycket "och liknande ytterkläder" plagg som har alla de kännetecken som beskrivs i b, med undantag av någotdera av följande:

- Ingen tättslutande halsringning.
- Ingen öppning framtill, med tättslutande eller annan halsringning.
- Öppning framtill utan tillslutningsanordning.

Följande varor omfattas inte av dessa undernummer:

- a) Överrockar (inbegripet regnrockar), bilrockar, slängkappor o.d. enligt undernr 6201 11 00 till 6201 19 00.
- b) Kappor (inbegripet slängkappor och regnkappor), bilrockar o.d. enligt undernr 6202 11 00 till 6202 19 00.
- c) Kavajer, blazrar och jackor (andra än sådana enligt nr 6201) enligt undernr 6203 31 00 till 6203 39 90 eller 6204 31 00 till 6204 39 90.
- d) Anoraker, vindjackor, lumberjackor och liknande ytterkläder framställda av textilmaterial enligt nr 5903, 5906 och 5907 00 eller av bondad duk enligt nr 5603, som omfattas av nr 6210.

6202

Kappor (inbegripet slängkappor), bilrockar, anoraker, skidjackor, vindjackor och liknande ytterkläder, för kvinnor eller flickor, andra än sådana enligt nr 6204

6202 11 00
till
6202 19 00

Kappor (inbegripet slängkappor och regnkappor), bilrockar o.d.

De förklarande anmärkningarna till undernr 6201 11 00 till 6201 19 00 gäller i tillämpliga delar varvid motsvarande mått på plagg för kvinnor (flickor undantagna) är följande:

Längd i centimeter för rygg längden från krag sömmen till mitten av lårer på plagg i standard storlekar för kvinnor (flickor undantagna)

S (small) liten	M (medium) mellanstor	L (large) stor
84 cm	86 cm	87 cm

6202 91 00
till
6202 99 00

Andra slag

De förklarande anmärkningarna till undernr 6201 91 00 till 6201 99 00 gäller i tillämpliga delar.

6204

Dräkter, ensembler, kavajer, blazrar, jackor, klänningar, kjolar, byxkjolar och byxor, för kvinnor eller flickor

6204 41 00
till
6204 49 00

Klänningar

De förklarande anmärkningarna till undernr 6104 41 00 till 6104 49 00 gäller i tillämpliga delar.

6204 51 00
till
6204 59 00

Kjolar och byxkjolar

De förklarande anmärkningarna till undernr 6104 51 00 till 6104 59 00 gäller i tillämpliga delar.

6206

Blusar, skjortor och skjortblusar, för kvinnor eller flickor

Blusar

Blusar för kvinnor eller flickor är lätta, modebetonade, ofta ledigt sittande plagg för överdelen av kroppen, med eller utan ärmor och krage, med alla slags halsringningar eller åtminstone axelband, med eller utan öppning. Plaggen är eventuellt försedda med dekoration i form av en slips, halskrås, kravatt, spets eller broderi.

Skjortor och skjortblusar

Bestämmelserna i den förklarande anmärkningen till nr 6106 för skjortor och skjortblusar av triå, för kvinnor eller flickor, gäller i tillämpliga delar för skjortor och skjortblusar enligt detta nummer.

Plagg enligt detta nummer när nedanför midjan, varvid blusar i allmänhet är kortare än de andra plagg som nämns ovan.

Detta nummer omfattar inte plagg som på grund av längden klart kan uppfattas som avsedda att bäras som klänningar.

6207

Undertröjor, kalsonger, nattskjortor, pyjamas, badrockar, morgonrockar och liknande artiklar, för män eller pojkar

6207 21 00
till
6207 29 00

Nattskjortor och pyjamas

Dessa undernummer omfattar bl.a. pyjamas, för män eller pojkar, med undantag av pyjamas av triå, som på grund av sitt allmänna utseende och materialets beskaffenhet klart kan uppfattas som avsedda att bäras enbart eller huvudsakligen som nattdräkt.

Pyjamas består av två plagg:

— Ett plagg för överdelen av kroppen, i allmänhet jackliknande.

— Ett plagg bestående av långa eller korta byxor av enkelt snitt, med eller utan öppning framtill.

Delarna till dessa pyjamas måste i storlekshänseende överensstämja med varandra och passa beträffande snitt, använt material, färger, dekorationer och finish, så att det klart framgår att de är avsedda att bäras tillsammans av en och samma person.

Pyjamas skall kunna uppfattas som bekväma att bäras som nattdräkt genom följande:

- Materialets beskaffenhet.
- Deras i allmänhet lediga passform.
- Avsaknaden av obekväma detaljer, t.ex. stora eller klumpiga knappar och alltför mycket dekorationer.

Hela nattdräkter av overalltyp, som täcker både överdelen och nederdelen av kroppen och omsluter varje ben för sig, klassificeras enligt undernr 6207 91 10 till 6207 99 00.

6208

Linnen, undertröjor, underklänningar, underkjolar, underbyxor, trosor, nattlinnen, pyjamas, negligéer, badrockar, morgonrockar och liknande artiklar, för kvinnor eller flickor

6208 21 00 till 6208 29 00

Nattlinnen och pyjamas

Dessa undernummer omfattar bl.a. pyjamas, för kvinnor eller flickor, med undantag av pyjamas av trikå, som på grund av sitt allmänna utseende och materialets beskaffenhet klart kan uppfattas som avsedda att bäras enbart eller huvudsakligen som nattdräkt.

Pyjamas består av två plagg:

- Ett plagg för överdelen av kroppen, i allmänhet i typ av en jacka, tröja eller liknande.
- Ett plagg bestående av långa eller korta byxor av enkelt snitt, med eller utan öppning.

Delarna till dessa pyjamas måste i storlekshänseende överensstämma med varandra och passa beträffande snitt, använt material, färger, dekorationer och finish, så att det klart framgår att de är avsedda att bäras tillsammans av en och samma person.

Pyjamas skall kunna uppfattas som bekväma att bäras som nattdräkt genom följande:

- Materialets beskaffenhet.
- Deras i allmänhet lediga passform.
- Avsaknaden av obekväma detaljer, t.ex. stora eller klumpiga knappar och alltför mycket dekorationer.

Kombinationer som går under beteckningen "babydolls", som består av ett mycket kort nattlinne med tillhörande underbyxor, anses också som pyjamas.

Hela nattdräkter av overalltyp, som täcker både överdelen och nederdelen av kroppen och omsluter varje ben för sig, klassificeras enligt undernr 6208 91 11 till 6208 99 00.

6209

Babykläder och tillbehör till sådana kläder

De förklarande anmärkningarna till nr 6111 gäller i tillämpliga delar.

6210

Kläder av textilvaror enligt nr 5602, 5603, 5903, 5906 eller 5907

De förklarande anmärkningarna till undernr 6201 11 00 till 6201 19 00 samt 6202 11 00 till 6202 19 00 gäller i tillämpliga delar.

6210 10 91

I sterila förpackningar

Detta undernummer omfattar bl.a. kläder av bondad duk som är avsedda att användas på sjukhus och liknande och kastas efter det att de använts en enda gång.

6211

Träningsoveraller, skidkläder, baddräkter och badbyxor; andra kläder

6211 32 31

Med yttertyg av ett enda identiskt textilmaterial

Vid tillämpning av detta undernummer måste träningsoverallens delar ha samma struktur, stil, färg och tygsammansättning. De måste också i storlekshänseende överensstämma med varandra.

När ett plagg i en sådan träningsoverall har besättningar eller dekorationer som inte finns på det andra plagget klassificeras dessa plagg enligt detta undernummer förutsatt att dessa besättningar eller dekorationer är av mindre betydelse och begränsade till ett eller två ställen på plagget (t.ex. på kragen eller nederdelen av ärmarna).

Om dessa dekorationer är invävda i plaggen klassificeras dessa inte enligt detta undernummer om inte dekorationen är en logotyp eller liknande märke.

- 6211 32 41 och 6211 32 42**
Andra
Vid tillämpning av dessa undernummer måste träningsoverallens över- och nederdel föreligga tillsammans.
- 6211 33 31**
Med yttertyg av ett enda identiskt textilmaterial
Se de förklarande anmärkningarna till undernr 6211 32 31.
- 6211 33 41 och 6211 33 42**
Andra
Se de förklarande anmärkningarna till undernr 6211 32 41 och 6211 32 42.
- 6211 42 31**
Med yttertyg av ett enda identiskt textilmaterial
Se de förklarande anmärkningarna till undernr 6211 32 31.
- 6211 42 41 och 6211 42 42**
Andra
Se de förklarande anmärkningarna till undernr 6211 32 41 och 6211 32 42.
- 6211 43 31**
Med yttertyg av ett enda identiskt textilmaterial
Se de förklarande anmärkningarna till undernr 6211 32 31.
- 6211 43 41 och 6211 43 42**
Andra
Se de förklarande anmärkningarna till undernr 6211 32 41 och 6211 32 42.
- 6212**
Bysthållare, gördlar, korsetter, hängslen, strumphållare, strumpeband och liknande artiklar samt delar till sådana varor, även av trikå
- 6212 20 00**
Gördlar och byxgördlar
Detta undernummer omfattar bl.a. byxgördlar, även av trikå, med samma snitt som en trosa med eller utan ben eller en högt skuren underbyxa med eller utan ben.
Dessa artiklar skall ha följande kännetecken:
- De skall sluta tätt runt midjan och höfterna och ha sidostycken som är bredare än 8 cm (mätt från benöppningen till överkanten).
 - De skall ha vertikal elasticitet och begränsad horisontell elasticitet. Förstärkningar eller "magplatta", även i form av spetsar, band, snörningar eller annat godtas om elasticiteten förblir vertikal.
 - De skall vara sammansatta av följande textilmaterial:
 - Blandningar av bomull och minst 15 viktprocent töjfibergarn.
 - Blandningar av konstfibrer och minst 10 viktprocent töjfibergarn.
 - Blandningar av bomull (högst 50 viktprocent), konstfibrer (i stor omfattning) och minst 10 viktprocent töjfibergarn.
- 6217**
Andra konfektionerade tillbehör till kläder; delar till kläder eller till tillbehör till kläder, andra än sådana enligt nr 6212
- 6217 10 00**
Tillbehör
De förklarande anmärkningarna till undernr 6117 80 10 och 6117 80 90 gäller i tillämpliga delar.

KAPITEL 63

**ANDRA KONFEKTIONERADE TEXTILVAROR; HANDARBETSSATSER;
BEGAGNADE KLÄDER OCH ANDRA BEGAGNADE TEXTILVAROR; LUMP****Allmänna anmärkningar**

Beträffande klassificeringen av varor som består av två eller flera textilmaterial hänvisas till de förklarande anmärkningarna till denna avdelning, allmänna anvisningar.

I. ANDRA KONFEKTIONERADE TEXTILVAROR**6305 Säckar och påsar av sådana slag som används för förpackning av varor**

Vissa säckar och påsar klassificeras enligt andra nummer, t.ex. nr 4202 och 6307. Säckar och påsar av papper omfattas av nr 4819 medan motsvarande varor framställda av vävt pappersgarn klassificeras enligt detta nummer.

Säckar av textilmaterial som är fodrade med papper klassificeras i allmänhet enligt detta nummer medan säckar av papper som är fodrade med textilmaterial omfattas av undernr 4819 40 00.

6305 10 10 Begagnade

Detta undernummer omfattar endast artiklar som har använts minst en gång för transport av varor och som visar tydliga spår av detta, t.ex. spår av den produkt de har innehållit, smutsfläckar, hål, repor, reparationer, sprängda sömmar, spår av att öppningen bundits eller sytts ihop.

6307 Andra konfektionerade artiklar, inbegripet tillskärningsmönster**6307 90 99 Av annat textilmaterial**

Detta undernummer omfattar bl.a.:

1. Fodral som täcker huvudet av tennisracketar, badmintonracketar, golfklubbor och liknande, framställda av textilmaterial (vanligtvis plastöverdragna), även försedda med en ficka för bollar. Fodral som rymmer hela racketen, även försedda med handtag eller axelrem, omfattas däremot inte av detta undernummer (nr 4202).
2. Turbaner bestående av fantasimönstrad vävnad (vanligtvis bomull eller en blandning av bomull och natursilke) med en längd av 4 till 5 m och en bredd av ca 50 cm. De är fällade i alla sidor, har eventuellt fransar i ändarna och föreligger normalt vikta och förpackade styckevis.

AVDELNING XII

SKODON, HUVUDBONADER, PARAPLYER, PARASOLLER, PROMENADKÄPPAR, SITTKÄPPAR, PISKOR, RIDSPÖN SAMT DELAR TILL SÅDANA ARTIKLAR; BEARBETADE FJÄDRAR SAMT VAROR TILLVERKADE AV FJÄDRAR; KONSTGJORDA BLOMMOR; VAROR AV MÄNNISKOHÅR

KAPITEL 64

SKODON, DAMASKER O. D.; DELAR TILL SÅDANA ARTIKLAR**Allmänna anmärkningar**

1. Beträffande definitionen av "yttersula" och "överdelar" hänvisas till de förklarande anmärkningarna till HS, kapitel 64, allmänna anvisningar, C och D.

Vid bedömning av materialet i "överdelen" skall ingen hänsyn tas till plös (innerplös) som är delvis eller helt täckt.

Se skissen nedan där den streckade linjen markerar innerplösen.

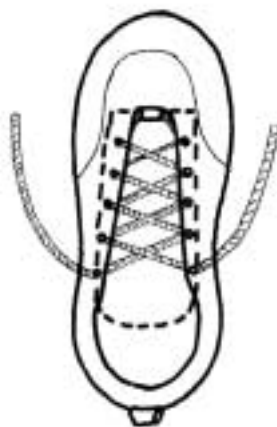

2. I hela Kombinerade nomenklaturen definieras uttrycket "gummi" enligt anmärkning 1 till kapitel 40; i detta kapitel utsträcks dess räckvidd i anmärkning 3 a till detta kapitel.
3. I hela Kombinerade nomenklaturen definieras uttrycket "plast" enligt anmärkning 1 till kapitel 39; i detta kapitel utsträcks dess räckvidd i anmärkning 3 a till detta kapitel.

6402**Andra skodon med yttersulor och överdelar av gummi eller plast**

Detta nummer omfattar "skodon med specialutförande", avsedda för sport, med en sula formgjuten i ett enda eller flera lager, icke insprutad, tillverkade av syntetmaterial som är speciellt utformat för att absorbera stöten från vertikal- eller sidorörelser och med tekniska inslag såsom hermetiska kuddar innehållande gas eller vätska, mekaniska komponenter vilka absorberar eller neutraliserar stöten eller material såsom lågdensitetspolymerer.

Förteckningen över "tekniska inslag" skall inte anses vara kumulativ utan skall anses vara en beskrivning av de "syntetmaterial" som anges ovan.

Med "skodon, för sport" avses tenniskor, basketbollskor, gymnastikskor, träningskor och dylikt, med undantag av skodon som bärs huvudsakligen eller uteslutande för t.ex. forsränning med kanot, promenad, terrängvandring, vandring och bergsklättring (walking, trekking, hiking, mountain climbing).

Skodon som på grund av sin storlek är tydligt avsedda att bäras av barn och unga människor kan också anses utgöra "skodon, för sport".

I detta sammanhang skall följande definitioner gälla:

a) "Sula formgjuten i ett enda eller flera lager" avser färdigformade sulor som tillverkas oberoende av skon genom formgjutning (t.ex. formsprutning eller centrifugaljutning), pressning (såsom formpressning) eller sammansmältning. Sulorna är vanligtvis fästas mot överdelen genom limning eller sömnad eller genom en kombination av båda sätten, men inte genom insprutning.

— "Sula formgjuten i ett enda lager" avser skor som består av en överdel och en yttersula.

— "Sula formgjuten i flera lager" avser skor som består av en överdel, en mellansula (som kan täcka hela eller en del av skons längd) och en yttersula.

— "Formgjuten" avser den del av sulan vars form åstadkommit genom formgjutning.

— "Icke insprutad" avser skodon vars mellansula eller enda sula (beroende på vilket slags sko det är fråga om) tillverkats separat från överdelen och sedan sätts fast vid överdelen genom att t.ex. limma eller sy eller en kombination av båda sätten. Dessa skodon skiljer sig från sådana vars mellansula eller enda sula (beroende på vilket slags sko det är fråga om) fästs vid överdelen genom att syntetiskt material sprutas in i en form där överdelen ingår som del av formen.

Med undantag av vad som uttryckligen sagts ovan skall uttrycket "icke insprutad" inte utesluta skodon vid vars framställning andra former av insprutningsteknik används.

b) "Mekaniska komponenter" avser de delar av skodonet, utom fästordningar, som ger stabilitet åt foten.

c) "Lågdensitetspolymerer" avser material med en densitet av mindre än 0,6 g/cm³.

6402 12 10
till
6402 19 00

Skodon för sport eller idrott

Se anmärkning 1 till undernummer i detta kapitel.

6402 12 10
och
6402 12 90

Skidskor och snowboardskor

Dessa undernummer omfattar skodon för alla slags skidåkning.

6402 20 00

Skodon med överdel av remmar, fästade vid sulan genom pluggning

För tillämpning av detta undernummer är det inte nödvändigt att pluggarna är synliga på yttersulan, som har kontakt med marken; de kan även vara fästade genom innersulan och/eller mellansulan. Från sulan upphöjda sidostycken anses inte utgöra del av sulan.

6402 99 31
och
6402 99 39

Skodon, vars främre överdel består av remmar eller har en eller flera utskärningar

Med främre överdel förstås den del av överdelen som täcker den främre delen av foten.

6403

Skodon med yttersulor av gummi, plast, läder eller konstläder och med överdelar av läder

Med "läder" förstås endast skinn och hudar enligt nr 4107 och 4112 till 4114 (se anmärkning 3 b till detta kapitel). Skodon t.ex. med överdel av pälsskinn eller med överdel av konstläder klassificeras inte enligt detta nummer utan enligt nr 6405.

Den förklarande anmärkningen till nr 6402 rörande "skodon med specialutförande" skall gälla i tillämpliga delar.

6403 12 00
och
6403 19 00

Skodon för sport eller idrott

Se anmärkning 1 till undernummer i detta kapitel.

6403 12 00

Skidskor och snowboardskor

Se de förklarande anmärkningarna till undernr 6402 12 10 till 6402 12 90.

6403 59 11
till
6403 59 39

Skodon, vars främre överdel består av remmar eller har en eller flera utskärningar

Se de förklarande anmärkningarna till undernr 6402 99 31 och 6402 99 39.

6403 99 11
till
6403 99 38

Skodon, vars främre överdel består av remmar eller har en eller flera utskärningar

Se de förklarande anmärkningarna till undernr 6402 99 31 och 6402 99 39.

6404

Skodon med yttersulor av gummi, plast, läder eller konstläder och med överdelar av textilmaterial

Detta nummer omfattar "skodon med specialutförande", avsedda för sport, med en sula formgjuten i ett enda eller flera lager, icke insprutad, tillverkade av syntetmaterial som är speciellt utformat för att absorbera stöten från vertikal- eller sidorörelser och med tekniska inslag såsom hermetiska kuddar innehållande gas eller vätska, mekaniska komponenter vilka absorberar eller neutraliserar stöten eller material såsom lågdensitetspolymerer.

Förteckningen över "tekniska inslag" skall inte anses vara kumulativ utan skall anses vara en beskrivning av de "syntetmaterial" som anges ovan.

Med "skodon, för sport" avses de skodon som nämns i anmärkning 1 till undernummer i detta kapitel och tennisskor, basketbollskor, gymnastiskor, träningskor och dylikt, med undantag av skodon som bärs huvudsakligen eller uteslutande för t.ex. forsränning med kanot, promenad, terrängvandring, vandring och bergsklättring (walking, trekking, hiking, mountain climbing).

Skodon som på grund av sin storlek är avsedda att bäras av barn och unga människor kan också anses utgöra "skodon, för sport".

I detta sammanhang skall följande definitioner gälla:

a) "Sula formgjuten i ett enda eller flera lager" avser färdigformade sulor som tillverkas oberoende av skon genom formgjutning (t.ex. formsprutning eller centrifugaljutning), pressning (såsom formpressning) eller sammansmältning. Sulorna är vanligtvis fästas mot överdelen genom limning eller sömnad eller genom en kombination av båda sätten, men inte genom insprutning.

— "Sula formgjuten i ett enda lager" avser skor som består av en överdel och en yttersula.

— "Sula formgjuten i flera lager" avser skor som består av en överdel, en mellansula (som kan täcka hela eller en del av skons längd) och en yttersula.

— "Formgjuten" avser den del av sulan vars form åstadkommit genom formgjutning.

— "Icke insprutad" avser skodon vars mellansula eller enda sula (beroende på vilket slags sko det är fråga om) tillverkats separat från överdelen och sedan sätts fast vid överdelen genom att t.ex. limma eller sy eller en kombination av båda sätten. Dessa skodon skiljer sig från sådana vars mellansula eller enda sula (beroende på vilket slags sko det är fråga om) fästs vid överdelen genom att syntetiskt material sprutas in i en form där överdelen ingår som del av formen.

Med undantag av vad som uttryckligen sagts ovan skall uttrycket "icke insprutad" inte utesluta skodon vid vars framställning andra former av insprutningsteknik används.

b) "Mekaniska komponenter" avser de delar av skodonet, utom fästansordningar, som ger stabilitet åt foten.

c) "Lågdensitetspolymerer" avser material med en densitet av mindre än 0,6 g/cm³.

6404 11 00

Skodon för sport eller idrott; tennisskor, basketbollskor, gymnastiskor, träningskor o.d.

Vid tillämpning av detta undernummer anses som "skodon för sport eller idrott" alla skodon som uppfyller villkoren i anmärkning 1 till undernummer i detta kapitel.

"Skor som liknar tennisskor, basketbollskor, gymnastiskor och träningskor" i detta undernummer omfattar skor som till form, snitt och utseende visar att de är ämnade för sportutövning, t.ex. segling, squash, bordtennis, volleyboll.

Alla dessa skodon har en halkfri yttersula och en fästansordning som ger foten stabilitet i skon (t.ex. snören, kardborrband).

Små detaljer, t.ex. prydnadsband eller prydnadssömmar, etiketter (även påsydda), broderier, tryckta eller färgade snören utesluter inte klassificering av sådana skodon enligt detta undernummer.

6404 19 90

Andra

I detta undernummer ingår s.k. strandkor, som beskrivs som skor vars överdel begränsas till ett band av textilmaterial som i bågge ändar är fäst vid en tjock och lätt sula av alveolarplast (cellplast), som är i kontakt med både foten och marken. Detta band av textilmaterial lämnar frambdelen liksom bakkdelen av foten oskyddad, och bredden överstiger inte en tredjedel av skons längd. Eftersom bakkdelen av foten inte trycks mot skon, lyfts bärarens häl från sulan vid gång. Strandkor är designade för att bäras med blöta och sandiga fötter på stranden eller omkring en badbassäng, och deras design utesluter all ändamålsenlig användning vid längre promenader.

Följande bestämmelser eller definitioner gäller:

- a) Om bandet av textilmaterial har oregelbunden bredd, anses villkoret att bredden inte får överstiga en tredjedel av skons längd vara uppfyllt om bandet har en genomsnittlig bredd som är densamma som eller understiger en tredjedel av skons längd (dvs. största bredd + minsta bredd/2 \leq 1/3 av skons längd).
- b) Bandet av textilmaterial kan dessutom vara fäst vid en tredje punkt på sulan, mellan stortån och nästa tå.
- c) Ett band med en kardborreknäppning räknas som ett enda band.

6406**Delar till skodon (inbegripet överdelar, även hopfogade med andra sulor än yttersulor), lösa inläggssulor, hälinlägg o.d.; damasker, benläder och liknande artiklar samt delar till sådana artiklar**

De flesta delar till skodon som omfattas av detta nummer nämns i de förklarande anmärkningarna till HS, nr 6406. Detta nummer omfattar också träsulor till sandaler ("hälsosandaler" och liknande), utan överdelar och utan remmar, snören eller band.

Anmärkning 2 till detta kapitel innehåller en förteckning över de artiklar som inte skall anses som delar till skodon enligt detta nummer.

Delar till skodon kan vara av vilket material som helst, med undantag av asbest, och innehålla metall.

6406 99 30**Överdelar hopfogade med innersulor eller med andra delar av sulan, yttersulor undantagna**

Detta undernummer omfattar artiklar som ännu inte utgör skodon, bestående av överdelar till skodon och en eller flera delar av sulan (särskilt innersulan) men ännu inte är försedda med yttersula.

KAPITEL 65

HUVUDBONADER OCH DELAR TILL HUVUDBONADER

- 6503 00** **Filthattar och andra huvudbonader av filt, tillverkade av hattstumpar eller plana hattämnen enligt nr 6501, även ofodrade och ogarnerade**
- Som "hattar och andra huvudbonader, fodrade och garnerade" förstås varor som är helt eller delvis fodrade eller garnerade, oavsett om dessa foder eller garneringar är av samma material som huvudbonaden.
- Som garnering anses t.ex. foder, svettband (av läder eller annat material), kantband, hattband, träsar, spännen, knappar, hattnålar, märken, fjädrar, garneringsstickningar, konstgjorda blommor, spets, rosetter av vävt material eller band, osv.
- 6503 00 10** **Av hårfilt eller en blandning av hår- och ullfilt**
- Som "hårfilt" anses filt som framställts av hår av kanin, hare, bisamråtta, nutria, utter eller liknande hår av ringa längd.
- En "blandning av hår- och ullfilt" kan bestå av en homogen blandning av ull och djurhår i alla proportioner eller av en annan kombination av dessa båda produkter (t.ex. ullfilt täckt med ett lager av djurhår).
- Hårfilt och blandningar av hår- och ullfilt kan också innehålla andra fibrer (t.ex. syntetfibrer).
- 6503 00 90** **Andra slag**
- Detta undernummer omfattar artiklar av ullfilt, även med tillsats av andra fibrer (t.ex. syntetfibrer), medan artiklar av en blandning av hår- och ullfilt omfattas av undernr 6503 00 10.
- Som "ullfilt" anses filt framställd av ull eller djurhår som har en viss likhet med ull (t.ex. hår av vikunja, kamel, kalv, ko, osv.).
- 6504 00 00** **Hattar och andra huvudbonader, flätade eller hopfogade av band eller remsor av alla slags material, även ofodrade och ogarnerade**
- Vid klassificering av artiklar som beroende på beredningsgrad (även ofodrade och ogarnerade) omfattas av detta nummer gäller de förklarande anmärkningarna till nr 6503 00 i tillämpliga delar.
- 6505** **Hattar och andra huvudbonader, av trikå eller tillverkade av spetsar, filt eller annan textilvara i längder (dock inte av band eller remsor), även ofodrade och ogarnerade; hårnät av alla slags material, även fodrade och garnerade**
- Beträffande klassificeringen av turbaner hänvisas till de förklarande anmärkningarna till undernr 6307 90 99.
- 6507 00 00** **Svettremmar, foder, skyddsöverdrag, hattstommar, hattställningar, mösskärmar och hakremmar för huvudbonader**
- Detta nummer omfattar inte pannband av trikå av den typ som idrottsutövare använder för absorption av svett (undernr 6117 80 10 och 6117 80 90).

KAPITEL 66

**PARAPLYER, PARASOLLER, PROMENADKÄPPAR, SITTKÄPPAR, PISKOR OCH RIDSPÖN
SAMT DELAR TILL SÅDANA ARTIKLAR**

- Anmärkning 1 c)** Leksaksparaplyer och leksaksparasoller kan i regel skiljas från paraplyer och parasoller enligt detta kapitel genom den typ av material de består av, deras i allmänhet enklare utförande och mindre storlek och på grund av att de inte kan användas som effektivt skydd mot regn eller sol (se även de förklarande anmärkningarna till HS, nr 9503, A, fjärde stycket). Oavsett dessa kriterier är skaften till leksaksparaplyer och leksaksparasoller sällan mer än 25 cm långa.
- 6601 Paraplyer och parasoller (inbegripet käppparaplyer, trädgårdsparasoller och liknande parasoller)**
Beträffande skillnaden mellan artiklarna enligt detta nummer och de artiklar som är avsedda som leksaker hänvisas till de förklarande anmärkningarna till anmärkning 1 c i detta kapitel.
Detta nummer omfattar även följande:
1. Små paraplyer och parasoller som är avsedda att effektivt skydda barn mot regn eller sol.
 2. Små parasoller avsedda att fästas på barnvagnar som solskydd.
- Paraplyer och parasoller som på grund av de material de är framställda av endast kan användas som karnevalsartiklar omfattas inte av detta nummer, utan av nr 9505.
- 6601 10 00 Trädgårdsparasoller och liknande parasoller**
Se de förklarande anmärkningarna till HS, undernr 6601 10.
- 6603 Delar, beslag och tillbehör till artiklar enligt nr 6601 och 6602**
- 6603 10 00 Handtag och knoppar**
Detta undernummer omfattar handtag (inbegripet igenkännliga ämnen till handtag) och knoppar som passar till den ända av paraply- och parasollskaft, promenadkäppar, sittkäppar, piskor, ridspön och liknande artiklar som hålls i handen.
- 6603 20 00 Paraplyställningar, även monterade på skaft eller käppar**
Detta undernummer omfattar bl.a.:
1. Ställningar monterade på skaft eller käppar, dvs. skelettet till paraplyet eller parasollet, osv., även med delar, beslag eller tillbehör.
 2. Hopsatta ställningar, utan skaft eller käppar, även med delar, beslag eller tillbehör, dvs. hela det system med spröt och gafflar som glider längs skaftet så att paraplyet, parasollet, osv. kan öppnas och stängas, samtidigt som det spänner ut och stöder överdraget.
- Enkla ställningar med spröt och gafflar som inte utgör det kompletta systemet med spröt och gafflar omfattas dock inte av detta undernummer, utan av undernr 6603 90 00.
- 6603 90 00 Andra**
Förutom de ställningar som nämns i de förklarande anmärkningarna till undernr 6603 20 00, sista stycket, omfattar detta undernummer omonterade spröt och gafflar samt de artiklar som nämns i de förklarande anmärkningarna till HS, nr 6603, andra stycket, 3 till 5.

KAPITEL 67

BEARBETADE FJÄDRAR OCH DUN SAMT VAROR TILLVERKADE AV FJÄDRAR ELLER DUN; KONSTGJORDA BLOMMOR; VAROR AV MÄNNISKOHÅR

- 6702** **Konstgjorda blommor, blad och frukter samt delar till sådana varor; artiklar tillverkade av konstgjorda blommor, blad eller frukter**
- Se anmärkning 3 till detta kapitel. Som "liknande metoder" enligt anmärkning 3 till detta kapitel anses sammanfogning genom att materialet blivit självhäftande efter värmebehandling eller genom glidanordningar som häftar fast vid stjälken med hjälp av friktion.
- 6703 00 00** **Människohår, rotvänt, tunnat, blekt eller på annat sätt bearbetat; ull, andra djurhår och andra textilmaterial, bearbetade för användning vid tillverkning av peruker o.d.**
- Detta nummer omfattar inte naturliga flåtor av obearbetat människohår, även tvättade och avfettade, som endast är klippta i längder och inte har genomgått någon annan behandling (nr 0501 00 00).

AVDELNING XIII

VAROR AV STEN, GIPS, CEMENT, ASBEST, GLIMMER ELLER LIKNANDE MATERIAL; KERAMISKA PRODUKTER;
GLAS OCH GLASVAROR

KAPITEL 68

VAROR AV STEN, GIPS, CEMENT, ASBEST, GLIMMER ELLER LIKNANDE MATERIAL

Allmänna anmärkningar

Detta kapitel omfattar inte endast färdiga varor utan också, i vissa nummer, halvfabrikat som eventuellt behöver vidare bearbetning innan de kan användas för avsett ändamål (t.ex. blandningar på basis av asbest eller på basis av asbest och magnesiumkarbonat enligt nr 6812).

- 6802** **Bearbetad monument- eller byggnadssten (utom skiffer) samt varor av sådan sten, andra än varor enligt nr 6801; mosaikbitar o.d. av naturlig sten (inbegripet skiffer), även på underlag; konstfärgade korn, skärvor och pulver av naturlig sten (inbegripet skiffer)**
Beträffande definitionen av uttrycket "bearbetad monument- eller byggnadssten" hänvisas till anmärkning 2 till detta kapitel.
- 6802 10 00** **Plattor, kuber och liknande artiklar, även av annan form än kvadratisk eller rektangulär, vilkas största yta kan inneslutas i en kvadrat med en sidlängd av mindre än 7 cm; konstfärgade korn, skärvor och pulver**
Beträffande beskrivningen av de varor som omfattas av detta undernummer hänvisas till de förklarande anmärkningarna till HS, nr 6802, sjunde stycket.
- 6802 21 00** **Annan monument- eller byggnadssten samt varor av sådan sten, enkelt huggna eller sågade, med plan eller jämn yta**
till
6802 29 00 Dessa undernummer omfattar sten och varor av sten (även obearbetade varor), enkelt huggna eller sågade, med en eller flera platta eller jämna ytor. De sistnämnda kan vara bearbetade med en mejsel, pikhacka eller bilningshammare.
- 6802 91 10** **Polerad alabaster, dekorerad eller på annat sätt bearbetad, men utan bildhuggararbete**
De förklarande anmärkningarna till undernr 6802 93 10 gäller i tillämpliga delar.
- 6802 92 10** **Polerad, dekorerad eller på annat sätt bearbetad, men utan bildhuggararbete**
De förklarande anmärkningarna till undernr 6802 93 10 gäller i tillämpliga delar.
- 6802 93 10** **Polerad, dekorerad eller på annat sätt bearbetad, men utan bildhuggararbete, med en nettovikt av 10 kg eller mer**
Förutom varor av sten med helt eller delvis polerad yta omfattar detta undernummer bl.a.:
1. Varor av sten med helt eller delvis hyvlad, blåstrad eller slipad yta.
 2. Dekorerade varor. Dessa varor är försedda med motiv och dekorationer som framställts genom färgning, lackering eller annan ytbehandling, t.ex. genom framställning av mönster på en polerad yta med hjälp av en mejsel.
 3. Sten med inläggningar av mosaik, metallornament eller enkelt mejslade inskriptioner.
 4. Varor av sten med profilering eller kannelyr, t.ex. rätlinjig ornamentering som kanter, socklar, avfasningar, hålkäl och lister.
 5. Varor av svarvad sten, t.ex. kolonnfundament, balustrader och liknande.

6802 93 90**Andra**

Detta undernummer omfattar bl.a. huggen granit med dekorativa motiv i hög- eller lågreliëf, t.ex. blad, äggstavar, girlander och fantasifigurer, utförda på ett mera konstfärdigt sätt än de dekorationer som omfattas av föregående undernummer.

Även statyer samt hög- och lågreliëf (med undantag av bildhuggararbeten i original) klassificeras enligt detta undernummer.

6802 99 10**Polerad, dekorerad eller på annat sätt bearbetad, men utan bildhuggararbete, med en nettovikt av 10 kg eller mer**

Se de förklarande anmärkningarna till undernr 6802 93 10.

6802 99 90**Andra**

De förklarande anmärkningarna till undernr 6802 93 90 gäller i tillämpliga delar.

6803 00**Bearbetad skiffer och varor av skiffer eller agglomererad skiffer****6803 00 10****Tak- och väggskiffer**

Produkter enligt detta undernummer kan vara av alla former, t.ex. rektangulära eller kvadratiska, månghörniga eller avrundade. De är av enhetlig tjocklek som normalt är högst 6 mm.

6804**Kvarnstenar, slipstenar, slipskivor o.d., utan ställning, för malning, slipning, skärpning, polering, riktning eller skärning, handverktyg för skärpning eller polering samt delar till sådana varor, av naturlig sten, av agglomererade naturliga eller konstgjorda slipmedel eller av keramiskt material, även med delar av andra material**

Detta nummer omfattar inte avfall och skärvor av handverktyg för polering, brynstenar, oljebrynen, kvarnstenar, slipstenar, slipskivor och liknande produkter av naturliga eller konstgjorda slipmedel (undernr 2530 90 98).

6804 10 00**Kvarnstenar, defibrörstenar o.d.**

Se de förklarande anmärkningarna till undernr 6804 10.

6804 21 00**Andra artiklar, utom handverktyg****till
6804 23 00**

Se de förklarande anmärkningarna till HS, 6804, första stycket, 2 och 3.

6804 21 00**Av agglomererad naturlig eller syntetisk diamant**

Detta undernummer omfattar varor av naturlig eller syntetisk diamant som agglomererats. Agglomereringen kan ske med hjälp av härdande mineraliska ämnen (t.ex. cement) eller med mjukare bindemedel (t.ex. gummi eller plast) eller genom keramisk bränning.

6804 22 12**Av andra agglomererade slipmedel eller av keramiskt material****till
6804 22 90**

De förklarande anmärkningarna till undernr 6804 21 00 gäller i tillämpliga delar.

6804 22 12**Av konstgjorda slipmedel med bindemedel****till
6804 22 50**

Exempel på konstgjorda slipmedel är korund, kiselkarbid (karborundum) och borkarbid.

6804 30 00**Handverktyg för skärpning eller polering**

Se de förklarande anmärkningarna till HS, nr 6804, första stycket, 4.

- 6806** **Slaggull, stenull och liknande mineralull; expanderad vermikulit, expanderade leror, skumslag och liknande expanderade mineraliska material; blandningar och varor av värmeisolerande, ljudisolerande eller ljudadsorberande mineraliska material, andra än sådana som omfattas av nr 6811 eller 6812 eller kap. 69**
- 6806 10 00** **Slaggull, stenull och liknande mineralull (även blandade med varandra) i lös form eller i form av skivor eller rullar**
Se de förklarande anmärkningarna till HS, nr 6806, de tre första styckena.
"Liknande mineralull" erhålls bl.a. från blandningar av sten eller slagg som genomgått de processer som nämns i de förklarande anmärkningarna till HS, nr 6806, första stycket.
- 6806 20 10** **Expanderade leror**
Se de förklarande anmärkningarna till HS, nr 6806, sjätte stycket.
- 6806 20 90** **Andra**
Detta undernummer omfattar bl.a.:
1. Expanderad vermikulit och liknande expanderade mineraliska produkter med undantag av leror (expanderad klorit, perlit och obsidian). Se de förklarande anmärkningarna till HS, nr 6806, fjärde och femte stycket.
Expanderad klorit och perlit omfattas dock av detta undernummer endast om expansionsprocessen avbryts så snart ihåliga korn erhållits, dvs. innan kornen brister och bildar konkava lameller. Denna lamellformade produkt används i allmänhet som filtreringsmedel och inte som värme- eller ljudisoleringsmedel och omfattas därför av undernrn 3802 90 00 (se de förklarande anmärkningarna till HS, nr 3802).
 2. "Skumslag" som liknar cellglas enligt nr 7016 när det föreligger i block, plattor och liknande. Skumslag kan skiljas från cellglas med hjälp av de kriterier som används för att skilja mellan mineralull enligt undernrn 6806 10 00 och glasull enligt nr 7019.
 3. Starkt expanderad, granulerad masugnsslag som framställts genom skumning och har en skenbar densitet i torrt tillstånd på högst 300 kg/m³.
- 6806 90 00** **Andra slag**
Se de förklarande anmärkningarna till HS, nr 6806, texten efter de tre asteriskerna.
- 6807** **Varor av asfalt eller liknande material (t.ex. petroleumbitumen eller stenkolstjärbeck)**
- 6807 10 10** **Tak- och väggbeklädnad**
Tak- och väggbeklädnadsmaterialet enligt detta undernummer består av minst tre lager: en kärna av papper eller papp eller annat material, t.ex. glasull, jutevävnad, aluminiumfolie, filt, bondad duk, inbäddad mellan två lager asfalt eller liknande material. Dessa täckande lager kan också innehålla eller vara överdragna med andra material (t.ex. sand).
- 6809** **Varor av gips eller av blandningar på basis av gips**
- 6809 11 00 och 6809 19 00** **Skivor, plattor och liknande varor, odekorerade**
Dessa undernummer omfattar platta produkter av alla slag som huvudsakligen används för framställning av mellanväggar och innertak.
Varor som endast är perforerade eller täckta med ett tunt lager papper eller annat material på den ena eller båda sidorna anses inte som dekorerade. De kan också ha ett enkelt överdrag av färg eller fernissa. Alla slags dekorationer, t.ex. bestående av motiv i låg- eller högrelief, ytdekorationer eller dekorationer i massan, medför att sådana plattor, bräder, osv. klassificeras enligt undernrn 6809 90 00.
Dessa undernummer omfattar också kvadratiska gipsplattor som är perforerade utvändigt och har två rektangulära hålrum fyllda med remsor av mineralull och invändigt täckta med aluminiumbelagt papper. Dessa plattor är avsedda till värme- och ljudisolering av väggar och innertak.

- 6810 Varor av cement, betong eller konstjord sten, även armerade**
Betong består av en blandning av cement, fyllnadsmaterial (sand, grus) och vatten, som blir mycket hårt när det härdar.
Armerad betong innehåller också metallstänger (armeringsjärn) eller stål nät.
Genom att använda lättare fyllnadsmaterial (t.ex. expanderade leror, krossad pimpsten, vermikulit, granulerad slagg) erhålls "lättbetong".
- 6810 11 10 Av lättbetong (baserad på krossad pimpsten, granulerad slagg o.d.)**
Detta undernummer omfattar block och murstenar av porös betong med en täthet i härdat tillstånd av högst 1,7 kg/dm³. Lättbetong har god värmeisoleringsförmåga men är inte lika starkt som betong med större täthet.
- 6810 91 10 och 6810 91 90 Monteringsfärdiga konstruktionsdetaljer för byggnads- eller anläggningsarbeten**
Se de förklarande anmärkningarna till HS, undernr 6810 91.
- 6812 Bearbetade asbestfibrer; blandningar på basis av asbest eller på basis av asbest och magnesiumkarbonat; varor av sådana blandningar eller av asbest (t.ex. tråd, vävnader, kläder, huvudbonader, skodon och packningar), även med förstärkning, andra än varor enligt nr 6811 och 6813**
- 6812 60 00 Papper, papp och filt**
Papper, papp och filt av asbestfibrer, pappersmassa och eventuellt ett fyllmedel omfattas av detta undernummer om de innehåller minst 35 viktprocent asbest. I annat fall omfattas de av kapitel 48.
Se också de förklarande anmärkningarna till HS, nr 6812, fjärde och sjunde stycket.
- 6812 90 30 Bearbetade asbestfibrer; blandningar på basis av asbest eller på basis av asbest och magnesiumkarbonat**
Beträffande definitionen av uttrycket "bearbetade asbestfibrer" hänvisas till de förklarande anmärkningarna till HS, nr 6812, första stycket. Avfall av asbestvaror klassificeras dock enligt nr 2524 00.
Blandningar enligt detta undernummer beskrivs i de förklarande anmärkningarna till HS, nr 6812, andra stycket.
Även avfall i form av stycken eller stoft från artiklar på basis av asbest eller asbest och magnesiumkarbonat omfattas av detta undernummer.
- 6814 Bearbetad glimmer och varor av glimmer, inbegripet agglomererad eller rekonstruerad glimmer, även på underlag av papper, papp eller annat material**
- 6814 10 00 Plattor, skivor och remsor av agglomererad eller rekonstruerad glimmer, även på underlag**
Plattor, skivor och remsor enligt detta undernummer föreligger i löpande längder eller enkelt tillskurna i kvadratisk eller rektangulär form. Varor tillskurna i annan form klassificeras enligt undernr 6814 90 90.
- 6814 90 10 Skivor eller blad av glimmer**
Detta undernummer omfattar skivor eller blad av glimmer som skurits till för ett särskilt ändamål. De kan skiljas från skivor och blad av glimmer enligt nr 2525 med hjälp av de olika kännetecknen som nämns i de förklarande anmärkningarna till HS, nr 2525.
Undernumret omfattar också skivor och blad av glimmer som, även om de inte skurits till i ovanstående former, har genomgått en behandling som inte är tillåten för varor enligt nr 2525, t.ex. polering eller bondning på ett underlag.

KAPITEL 69

KERAMISKA PRODUKTER

I. VAROR AV KISELDIOXIDHALTIGA FOSSILMJÖL ELLER AV LIKNANDE KISELDIOXIDHALTIGA JORDARTER SAMT ELDFASTA PRODUKTER

- 6901 00** **Murstenar, block, plattor och andra keramiska varor av kiseloxidhaltiga fossilmjöl (t.ex. kiselgur, trippel eller diatomit) eller av liknande kiseloxidhaltiga jordarter**
Se de förklarande anmärkningarna till HS, kapitel 69, allmänna anvisningar till underavdelning I, A.
- 6901 00 10** **Murstenar med en vikt av mer än 650 kg/m³**
Detta undernummer omfattar värmeisolerande stenar som framställts genom formning och bränning av kiselhaltig jord.
- 6902** **Eldfasta murstenar, block, plattor och liknande eldfasta keramiska byggvaror, andra än sådana som består av kiseloxidhaltiga fossilmjöl eller av liknande kiseloxidhaltiga jordarter**
De två viktigaste kännetecknen för de eldfasta produkter som omfattas av detta nummer är att de skall ha en eldfasthet av minst 1 500 °C (bestämd enligt ISO-rekommendation R 528–1966 och R 1146–1969) och att de är avsedda för ändamål som kräver denna grad eldfasthet.
Se också de förklarande anmärkningarna till HS, kapitel 69, allmänna anvisningar till underavdelning I, B.
- 6902 10 00** **Innehållande, var för sig eller tillsammans, mer än 50 viktprocent av grundämnena Mg, Ca eller Cr, uttryckt som MgO, CaO respektive Cr₂O₃**
Se de förklarande anmärkningarna till HS, undernr 6902 10.
- 6903** **Andra eldfasta keramiska varor (t.ex. retorter, deglar, mufflar, munstycken, stoppare, stöd, skålar, rör, hylsor och stänger), andra än sådana som består av kiseloxidhaltiga fossilmjöl eller av liknande kiseloxidhaltiga jordarter**
De förklarande anmärkningarna till nr 6902, första stycket gäller i sin helhet även för detta nummer. Detta nummer omfattar dock inte trådförare av sintrad aluminiumoxid för vävstolar, verktyg och verktygsdelar av samma eller andra eldfasta material, små kulor av eldfast aluminiumsilikat som tjänar som bärare för kemiska produkter som används som katalysator i olika tillverkningsprocesser, osv.

II. ANDRA KERAMISKA PRODUKTER

Allmänna anmärkningar

Beträffande definitionen av uttrycken "porslin", "vanligt lergods", "fajans" och "stengods" som används i numren och undernumren till denna underavdelning hänvisas till de förklarande anmärkningarna till HS, kapitel 69, allmänna anvisningar till underavdelning II.

- 6904** **Murtegel, bjälklagstegel, håltegel o.d., av keramiskt material**
Beträffande kriterier för att skilja mellan murtegel och gatstenar och plattor för beklädnad av trottoarer, golv, eldstäder och väggar hänvisas till de förklarande anmärkningarna till HS, nr 6907.
- 6905** **Takpannor, skorstenspipor, rökhuvor, skorstensfoder, byggnadsornament och andra byggvaror, av keramiskt material**
- 6905 10 00** **Takpannor**
Se de förklarande anmärkningarna till HS, nr 6905, andra stycket, 1.
Takpannor skiljer sig från gatstenar och plattor för beklädnad av trottoarer, golv, eldstäder och väggar genom att de i allmänhet är försedda med klackar, klamrar eller andra anordningar så att de griper in i varandra.

6905 90 00**Andra slag**

Detta undernummer omfattar de varor som nämns i de förklarande anmärkningarna till HS, nr 6905, andra stycket, 2, 3 och 4.

6907**Oglaserade "gatstenar", trottoarplattor, golvplattor o.d., plattor för eldstäder samt väggplattor, av keramiskt material; oglaserade mosaikbitar o.d., av keramiskt material, även på underlag****6907 90 10****Dubbla plattor avsedda att klyvas**

Vid framställningen av dubbla plattor avsedda att klyvas extruderas den beredda plastiska massan till dubbla plattor med hjälp av en strängpress och skärs sedan till längder som torkas och bränns.

Efter bränningen klyvs de dubbla plattorna till enkla plattor. Räfflorna på baksidan är karaktäristiska för plattor av denna typ.

På grund av framställningsmetoden har långsidorna hos dubbla plattor av denna typ en utstickande kant. Vid framställningen förhindrar denna kant att plattans synliga delar skadas. Avståndet mellan innerkanten och den utstickande skyddskanten är högst 2 mm.

Dubbla plattor avsedda att klyvas tillverkas i olika färger, former och storlekar. Deras yta kan vara slät, profilerad, räfflad eller strukturerad på annat sätt.

Dubbla plattor avsedda att klyvas kan t.ex. ha följande utseende:

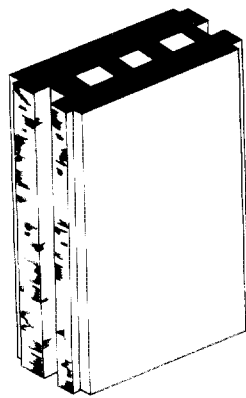

Före klyvning

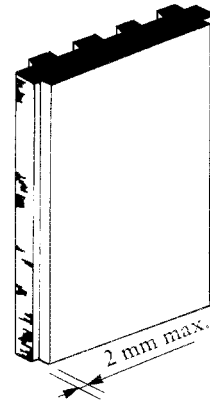

Efter klyvning

6907 90 91**Stengods**

Se de förklarande anmärkningarna till undernr 6912 00 30.

6907 90 93**Fajans eller keramik**

Se de förklarande anmärkningarna till undernr 6912 00 50.

6908**Glaserade "gatstenar", trottoarplattor, golvplattor o.d., plattor för eldstäder samt väggplattor, av keramiskt material; glaserade mosaikbitar o.d., av keramiskt material, även på underlag****6908 10 10****Av vanligt lergods**

Se de förklarande anmärkningarna till undernr 6912 00 10.

**6908 90 11
till
6908 90 29****Av vanligt lergods**

Se de förklarande anmärkningarna till undernr 6912 00 10.

6908 90 11**Dubbla plattor avsedda att klyvas**

Se de förklarande anmärkningarna till undernr 6907 90 10.

6908 90 31**Dubbla plattor avsedda att klyvas**

Se de förklarande anmärkningarna till undernr 6907 90 10.

- 6908 90 91** **Stengods**
Se de förklarande anmärkningarna till undernr 6912 00 30.
- 6908 90 93** **Fajans eller keramik**
Se de förklarande anmärkningarna till undernr 6912 00 50.
- 6909** **Laboratorieartiklar samt artiklar för kemiskt eller annat tekniskt bruk, av keramiskt material; hoar, kar och liknande behållare av keramiskt material, av sådana slag som används inom lantbruket; krukor, burkar och liknande artiklar av keramiskt material, av sådana slag som används för transport eller förpackning av varor**
- 6909 11 00** **Laboratorieartiklar samt artiklar för kemiskt eller annat tekniskt bruk**
till
6909 19 00 Se de förklarande anmärkningarna till HS, nr 6909, andra stycket, 1 och 2.
- 6909 12 00** **Artiklar vars hårdhetsgrad motsvarar minst 9 på Mohsskalan**
Se de förklarande anmärkningarna till HS, undernr 6909 12.
- 6909 90 00** **Andra slag**
Se de förklarande anmärkningarna till HS, nr 6909, andra stycket, 3 och 4.
- 6912 00** **Bords- och köksartiklar, andra hushållsartiklar samt toalettartiklar, av andra keramiska material än porslin**
Beträffande klassificeringen enligt de olika undernumren i detta nummer hänvisas också till de förklarande anmärkningarna till HS, kapitel 69, särskilt allmänna anvisningar till underavdelning II, "Andra keramiska produkter".
Beträffande klassificeringen av bords- och köksartiklar och andra hushållsartiklar av dekorativt slag, särskild sådana som är försedda med dekorativa motiv i relief och liknande hänvisas till de förklarande anmärkningarna till HS, nr 6913, B.
- Ölmuggar omfattas i allmänhet av detta nummer. De klassificeras dock enligt nr 6913 om
 - kanten är utformad eller bearbetad på ett sådant sätt att de är olämpliga att dricka ur,
 - de på grund av formen är svåra att hantera och föra till munnen,
 - de har reliefdekorationer av ett sådant slag eller i en sådan omfattning att de är svåra att rengöra,
 - de har en ovanlig form (t.ex. en döds-kalle eller kvinnobarm),
 - de är dekorerade med icke-hållfasta färger.
 - Varor i form av ölmuggar med dekorativa motiv i relief eller liknande men med en rymd av mindre än 0,2 l omfattas i allmänhet av nr 6913.
- 6912 00 10** **Av vanligt lergods**
Detta undernummer omfattar varor som framställs av järn- och kalkhaltig lera (rödtegglera). Dessa varor har en matt, jordartad brottyta och är i allmänhet bruna, röda eller gula till färgen.
Skärven är heterogen och de icke-homogena beståndsdelar (korn, inneslutningar, porer) som är representativa för massans struktur skall ha en diameter av mer än 0,15 mm. Dessa beståndsdelar är därför synliga med blotta ögat.
Porositeten (vattenabsorptionskoefficienten) är minst 5 viktprocent. Porositeten bestäms med hjälp av följande metod:
Bestämning av vattenabsorptionskoefficient
Syfte och definition
Analysens syfte är att bestämma det keramiska materialets vattenabsorptionskoefficient. Denna koefficient anges som en procentsats beräknad på det keramiska materialets torrsvikt.

Förberedelse av provbitar och genomförande av analyser

Analysen utförs på minst tre provbitar av varje objekt. Provbitarna tas från de glaserade delarna av samma artikel och får endast vara glaserade på en sida.

Ytan på varje provbit skall vara ca 30 cm² och dess tjocklek högst 8 mm, glasyren inräknad.

Provbitarna torkas i ugn i 3 timmar vid 105 °C och efter avkylning i torkskåp bestäms deras vikt (Vt) med en noggrannhet av 0,05 g. Därefter sänks provbitarna omedelbart ned i destillerat vatten på ett sådant sätt att de inte kommer i beröring med behållarens botten.

Provbitarna kokas i 2 timmar och får sedan ligga kvar i vattnet i 20 timmar. Därefter tas de upp och vattnet torkas av från ytorna med en ren, något fuktig duk. Fördjupningar och hål torkas med en fin, något fuktig pensel. Därefter bestäms den våta vikten (Vv). Provbitarnas vattenabsorptionskoefficient erhålls genom att deras viktökning multipliceras med 100 och divideras med deras torrsvikt:

$$\frac{Vv - Vt}{Vt} \times 100$$

Utvärdering av resultat

Det keramiska materialets vattenabsorptionskoefficient utgörs av genomsnittet av de enskilda provbitarnas vattenabsorptionskoefficienter uttryckt i procent.

6912 00 30

Stengods

Detta undernummer omfattar varor som framställs av lera som i regel är färgad i massan. Varorna kännetecknas av att de har tät, ogenomskinlig skärva som bränns vid så hög temperatur att sintring sker. Genomskinligheten bestäms på en skärva med en tjocklek av minst 3 mm genom följande analys:

Bestämning av genomskinlighet

Definition

Ett föremåls kontur måste vara synlig genom en 2 till 4 mm tjock provbit som befinner sig i ett mörkt utrymme, på 50 cm avstånd från en ny glödlampa placerad i en låda och med en ljusstyrka av 1350–1500 lumen. Glödlampen måste bytas ut efter 50 timmars användning.

Provningstrustning (se bifogad skiss)

Utrustningen består av en låda invändigt målad mattvit. Lampan (A) är anbringas i den ena gaveln och i den motsatta gaveln finns en öppning genom vilken föremålets (B) kontur är synlig genom provbiten (C).

Lådan har följande dimensioner:

— Längd: lampans längd plus 50 cm

— Bredd och höjd: ca 20 cm

Öppningens diameter är ca 10 cm.

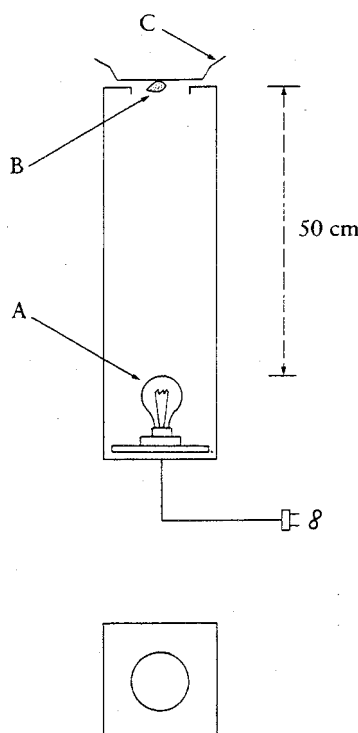

Porositeten (vattenabsorptionskoefficienten) är högst 3 viktprocent. Porositeten mäts enligt den metod som anges i de förklarande anmärkningarna till undernrn 6912 00 10.

6912 00 50**Fajans eller keramik**

Detta undernummer omfattar varor som framställs genom att bränna en blandning av utvalda lersorter (keramik) som ibland blandas med fältspat och varierande mängder kalk (hård fajans, blandad fajans, mjuk fajans).

Varor av fajans kännetecknas av vit eller ljus skärv (gråaktig, krämfärgad eller elfenbensvit) och varor av keramik av gulbrun eller rödbrun skärv. Skärven är finkornig och homogen. De icke-homogena beståndsdelar (korn, inneslutningar, porer) som är representativa för massans struktur skall ha en diameter av högst 0,15 mm. Dessa beståndsdelar är därför inte synliga med blotta ögat.

Porositeten (vattenabsorptionskoefficienten) är minst 5 viktprocent. Porositeten bestäms med hjälp av den metod som beskrivs i de förklarande anmärkningarna till undernr 6912 00 10.

6912 00 90**Av annat material**

Detta undernummer omfattar keramiska produkter som varken uppfyller kriterierna för de produkter som omfattas av de andra undernumren till detta nummer eller för porslin (nr 6911).

6913**Statyetter och andra prydnadsföremål av keramiskt material**

Detta nummer omfattar även prydnadstallrikar.

Tallrikar betraktas som prydnadstallrikar när de uppvisar följande kännetecken:

1. De är på ovansidan försedda med ett dekorativt mönster (t.ex. blommor, växter, landskap, djur, människor, mytologiska figurer, symboler eller reproduktioner av konstverk eller religiösa motiv) som på grund av omfånget gör tallrikarna klart lämpliga som dekoration.
2. De ingår inte i en bordsservis.
3. De uppfyller ett eller flera av följande villkor:
 - a) Ytterkanten är genomborrad av ett eller flera hål för fäste av en upphängningsanordning.
 - b) De föreligger tillsammans med ett stativ för uppställning som inte kan användas separat.
 - c) De är av en form, dimension eller vikt som gör dem klart olämpliga som nyttoföremål.
 - d) Det material som använts för tallrikarnas framställning eller dekoration (särskilt färg eller metall) gör dem klart olämpliga att användas tillsammans med livsmedel.
 - e) Bruksytan är inte slät (vilket försvårar rengöring).

6913 90 10**Av vanligt lergods**

Se de förklarande anmärkningarna till undernr 6912 00 10.

6913 90 91**Stengods**

Se de förklarande anmärkningarna till undernr 6912 00 30.

6913 90 93**Fajans eller keramik**

Se de förklarande anmärkningarna till undernr 6912 00 50.

6913 90 99**Andra**

Se de förklarande anmärkningarna till undernr 6912 00 90.

KAPITEL 70

GLAS OCH GLASVAROR

Allmänna anmärkningar

Uttrycket "optiskt glas" omfattar olika typer av specialglas, särskilt för tillverkning av optiska instrument som används t.ex. för fotografering, astronomi, mikroskopi, navigation, vapensystem (t.ex. kikarsikten) och laboratorieutrustning och för tillverkning av vissa typer av glasögonlinser för synkorrektion. Det finns många olika typer av optiskt glas men ett gemensamt kännetecken är att de är synnerligen genomsynliga och klara även om de ibland är färgade för att i någon grad kunna absorbera vissa ljusstrålar. De är helt homogena, dvs. utan bubblor eller ojämnheter, och har brytningsindex och spridningsegenskaper som sällan förekommer hos andra typer av glas.

Glasplattor i ramar av trä, metall och liknande anses ha förlorat sin väsentliga karaktär av glas och omfattas av andra nummer, t.ex.:

1. För inramning av tavlor (nr 4414 00, 8306, osv.)
2. För maskiner eller fordon (avdelning XVI eller XVII).
3. För dörrar och fönster till byggnader, osv. (nr 4418, 7610, osv.).

7001 00 **Avfall och skrot av glas; glasmassa****7001 00 10** **Avfall och skrot av glas**

Se de förklarande anmärkningarna till HS, nr 7001, första stycket, A.

Uttrycket "avfall" omfattar också glasskärvor för återanvändning vid glasframställning.

7001 00 91 **Glasmassa**
och
7001 00 99

Se de förklarande anmärkningarna till HS, nr 7001, första stycket, B samt andra och tredje stycket.

7002 **Glas i form av kulor (andra än mikropärlor o.d. enligt nr 7018), stänger, stavar eller rör, obearbetat**

Detta nummer omfattar endast halvfabrikat i obearbetat tillstånd, dvs. artiklar som efter gjutning, dragning eller blåsning inte genomgått någon vidare bearbetning än tillskärning till stänger, stavar eller rör eller smältning eller slipning i ändarna så att de blir mindre farliga att hantera, oavsett om produkter som genomgått en sådan behandling eventuellt kan användas utan vidare bearbetning.

7002 10 00 **Kulor**

Se de förklarande anmärkningarna till HS, nr 7002, första stycket, 1 samt de två sista styckena.

7002 32 00 **Av annat glas med en linjär utvidningskoefficient av högst 5×10^{-6} per grad Kelvin inom temperaturområdet 0 °C–300 °C**

De grundläggande kännetecknen för detta glas är avsaknaden av bly, det ytterst ringa innehållet av kalium och oxider av alkaliska jordarter och ett ansevärt innehåll av boroxid. Sådant glas har stor värmeledningsförmåga och anmärkningsvärd elasticitet samt god motståndskraft mot plötsliga temperaturväxlingar, vilket gör det särskilt lämpligt för tillverkning av bords- och köksartiklar, laboratorieglass, glas för belysningsarmaturer, osv.

7003 **Gjutet eller valsat planglas och profilglas, även försett med ett absorberande, reflekterande eller icke-reflekterande skikt, men inte bearbetat på annat sätt**

Detta nummer omfattar inte flytglas (nr 7005).

Beträffande definitionen av uttrycket "bearbetat" hänvisas till anmärkning 2 a till detta kapitel.

- 7003 12 10 till 7003 19 90**
Planglas utan trådinlägg
Beträffande definitionen av uttrycket "trådinlägg" hänvisas till de förklarande anmärkningarna till HS, nr 7003, näst sista stycket före undantagen.
- 7003 12 10 till 7003 12 99**
Genomfärgat, opaliserat, försett med överfång eller underfång eller med ett absorberande, reflekterande eller icke-reflekterande skikt
Beträffande definitionen av uttrycket "absorberande, reflekterande eller icke-reflekterande skikt" hänvisas till anmärkning 2 c till detta kapitel. Beträffande definitionen av uttrycket "opaliserat" hänvisas till de förklarande anmärkningarna till HS, nr 7003, andra stycket, B.
Överfångs- eller underfångsglas är genomskinligt glas som normalt framställs av ett skikt av vitt opalglas och ett färgat skikt som pressas ihop i mjukt tillstånd så att de smälter samman.
- 7003 20 00**
Planglas med trådinlägg (trådglas)
Se de förklarande anmärkningarna till undernr 7003 12 10 till 7003 19 90.
- 7003 30 00**
Profilglas
Profilglas framställs genom en kontinuerlig process där glaset formas omedelbart efter det att det kommit ut ur ugnen. Det skärs sedan till önskade storlekar men bearbetas inte ytterligare efter framställningen.
- 7004**
Draget eller blåst planglas, även försett med ett absorberande, reflekterande eller icke-reflekterande skikt, men inte bearbetat på annat sätt
Beträffande definitionen av uttrycket "bearbetat" hänvisas till anmärkning 2 a till detta kapitel.
- 7004 20 10 till 7004 20 99**
Glas, genomfärgat, opaliserat, försett med överfång eller underfång eller med ett absorberande, reflekterande eller icke-reflekterande skikt
Se de förklarande anmärkningarna till undernr 7003 12 10 till 7003 12 99.
- 7005**
Flytglas och ytslipat eller ytpolerat planglas, även försett med ett absorberande, reflekterande eller icke-reflekterande skikt, men inte bearbetat på annat sätt
Beträffande definitionen av uttrycket "bearbetat" hänvisas till anmärkning 2 a till detta kapitel.
- 7005 10 05 till 7005 10 80**
Glas utan trådinlägg, med ett absorberande, reflekterande eller icke-reflekterande skikt
Se de förklarande anmärkningarna till undernr 7003 12 10 till 7003 19 90 samt undernr 7003 12 10 till 7003 12 99, första stycket, första meningen.
- 7005 21 25 till 7005 21 80**
Genomfärgat, opaliserat, försett med överfång eller underfång eller enbart ytslipat
Beträffande definitionen av uttrycket "opaliserat" hänvisas till förklarande anmärkningarna till HS, nr 7003, andra stycket, B.
- 7010**
Damejeanner, flaskor, burkar, krukor, ampuller och andra behållare av glas, av sådana slag som används för transport eller förpackning av varor; konserveringsburkar av glas; proppar, lock och andra tillslutningsanordningar av glas
- 7010 90 21**
Tillverkade av glasrör
Dessa behållare har cirkulär tvärsnitt och genomgående, enhetlig vägg tjocklek på i allmänhet under 2 mm. De har varken märken, inpressade eller i relief, såsom siffror, logotyper, streck eller ytstruktureringar. En okulär granskning visar praktiskt taget inga optiska oregelbundenheter i glaset.
Behållarnas volym är i allmänhet mellan 1 och 100 ml.
De används främst till förpackning av läkemedels- eller diagnosprodukter.

- 7012 00** **Glas till termosflaskor eller andra termoskärl**
- 7012 00 90** **Färdigbearbetade**
Som "färdigbearbetade" anses endast glas till termosflaskor som kan förses med ett hölje eller annat överdrag.
- 7013** **Glasvaror av sådana slag som används som bords-, köks-, toalett- eller kontorsartiklar, för prydnadsändamål inomhus eller för liknande ändamål (andra än sådana som omfattas av nr 7010 eller 7018)**
- 7013 10 00** **Varor av glaskeramiskt material**
Beträffande definitionen av uttrycket "glaskeramiskt material" hänvisas till förklarande anmärkningarna till HS, kapitel 70, allmänna anvisningar, sista stycket, 2.
- 7013 21 11** **Av blykristallglas**
till
7013 21 99 **Beträffande definitionen av uttrycket "blykristallglas" hänvisas till anmärkning 1 till undernummer i detta kapitel.**
- 7013 31 10** **Av blykristallglas**
och
7013 31 90 **Beträffande definitionen av uttrycket "blykristallglas" hänvisas till anmärkning 1 till undernummer i detta kapitel.**
- 7013 32 00** **Av glas med en linjär utvidgningskoefficient av högst 5×10^{-6} per grad Kelvin inom temperaturområdet 0 °C–300 °C**
Se de förklarande anmärkningarna till undernr 7002 32 00.
- 7013 91 10** **Av blykristallglas**
och
7013 91 90 **Beträffande definitionen av uttrycket "blykristallglas" hänvisas till anmärkning 1 till undernummer i detta kapitel.**
- 7015** **Urglas och liknande glas, glas för icke synkorrigerande eller synkorrigerande glasögon, böjda, kupiga eller formade på liknande sätt, inte optiskt bearbetade; ihåliga glasglobber och segment av glasglobber för tillverkning av sådana glas**
- 7015 10 00** **Glas för synkorrigerande glasögon**
Se de förklarande anmärkningarna till HS, nr 7015, C.
- 7015 90 00** **Andra slag**
Se de förklarande anmärkningarna till HS, nr 7015, A och B.
- 7016** **Block, plattor, murstenar och andra artiklar av pressat eller formgjutet glas, även med trådinlägg, av sådana slag som används i byggnader eller andra konstruktioner; glastärningar och andra små glasbitar, även på underlag, för mosaikarbeten eller liknande dekorativa ändamål; s.k. blyinfattade rutor o.d., av glas; cellglas i form av block, plattor, skivor, isolermantlar e.d.**
Valsade glasplattor (t.ex. opalglas eller glas som är en imitation av marmor) omfattas inte av detta nummer utan klassificeras efter beskaffenhet enligt nr 7003 eller 7005.
- 7017** **Laboratorieartiklar samt hygieniska och farmaceutiska artiklar av glas, även graderade eller kalibrerade**
- 7017 10 00** **Av smält kvarts eller annan smält kiseldioxid**
De produkter som omfattas av detta undernummer har en kiselhalt av minst 99 viktprocent. Produkterna framställs av mycket ren kvartssand, bergkristall eller flyktiga kiselöreningar. Glasvaror framställda av kvartssand är ogenomskinliga eller bara halvgenomskinliga. Glasvaror av bergkristall eller flyktiga kiselöreningar är dock helt klara och genomskinliga.

7017 20 00 Av annat glas med en linjär utvidningskoefficient av högst 5×10^{-6} per grad Kelvin inom temperaturområdet 0 °C–300 °C
Se de förklarande anmärkningarna till undernr 7002 32 00.

7018 **Glaspärlor, imitationer av naturpärlor, imitationer av ädelstenar eller halvädelsstenar och liknande smärre artiklar av glas samt varor tillverkade av sådana artiklar, andra än oäkta smycken; ögon av glas, andra än proteser; statyetter och andra prydnadsartiklar av glas, framställda genom s.k. lamparbete, andra än oäkta smycken; mikropärlor o.d. av glas med en diameter av högst 1 mm**

**7018 10 11
och
7018 10 19** **Glaspärlor**

Dessa undernummer omfattar följande:

1. De artiklar som beskrivs i de förklarande anmärkningarna till HS, nr 7018, andra stycket, A.

2. Liknande artiklar som i handeln betecknas som "glaspärlor", bestående av större glaskulor (upp till en valnöts storlek). Dessa artiklar, som i regel används för tillverkning av halsband och armband, föreligger i mycket olika former (t.ex. kulor, halva kulor, droppar, tärningar, spolar, smårör, käglor, månghörningar) och har genomgående hål.

Som smårör enligt dessa undernummer anses glaspärlor med en ytterdiameter och längd av högst 4 respektive 24 mm. De får inte förväxlas med små specialrör av blyglas som används för framställning av glödlampor och dioder. Rör av denna typ är i regel ofärgade och omfattas av nr 7002. Varorna enligt dessa undernummer föreligger i allmänhet i lös vikt, i påsar eller i askar.

Undernumren omfattar också glaspärlor av samma storlek och färg som för att underlätta transporten och av förpackningsskäl är uppträdda på ett snöre utan knutar emellan och utan stängningsanordning. Sådana snören med glaspärlor är i regel hopbundna till buntar i de lösa ändarna och utgör därför inte bruksfärdiga artiklar.

Följande artiklar omfattas inte av dessa undernummer:

- a) Pärlband (även hopknutna i buntar) där pärlor av olika storlek eller färg är uppträdda på ett regelbundet sätt (t.ex. genom enhetlig växling av färg eller storlek eller genom att pärlorna är uppträdda i storleksordning) eller där pärlorna är åtskilda med knutar (nr 7117).
- b) Pärlband (även med pärlor som är av en enda färg eller storlek eller tillverkade på samma sätt) som är försedda med lås eller annan stängningsanordning eller som är så korta att de kan bäras som halsband (nr 7117).

7018 10 11 **Slipade och mekaniskt polerade**

Slipade och mekaniskt polerade pärlor enligt detta undernummer skiljer sig från "värmepolerade" pärlor enligt undernr 7018 10 19 genom att de har helt jämna fasetter och skarpa kanter. Vidare är hålen ofta slipade (ibland också polerade) i ändarna som har skarpa kanter som motsvarar de intilliggande fasetterna, medan ändarna på hålen hos "värmepolerade" pärlor ofta är runda och inte passar in i fasetterna med en skarp kant.

Det är särskilt de artiklar som nämns i de förklarande anmärkningarna till undernr 7018 10 11 och 7018 10 19, första stycket, 2 som oftast är slipade och mekaniskt polerade.

7018 10 30 **Imitationer av naturpärlor**

Detta undernummer omfattar de artiklar som beskrivs i de förklarande anmärkningarna till HS, nr 7018, andra stycket, B.

Beträffande band av imitationer av naturpärlor gäller de förklarande anmärkningarna till undernr 7018 10 11 och 7018 10 19 i tillämpliga delar.

**7018 10 51
och
7018 10 59** **Imitationer av ädel- och halvädelsstenar**

Dessa undernummer omfattar de artiklar som beskrivs i de förklarande anmärkningarna till HS, nr 7018, andra stycket, C.

7018 10 51 **Slipade och mekaniskt polerade**

Slipade och mekaniskt polerade imitationer av ädel- och halvädelsstenar enligt detta undernummer skiljer sig från "värmepolerade" pärlor enligt undernr 7018 10 59 genom att de har helt jämna fasetter och skarpa kanter.

7018 10 90**Andra**

Detta undernummer omfattar bl.a. imitationer av koraller, små kulor och cabochongslipade stenar (undantaget imitationer av naturpärlor eller av ädel- och halvädelsstenar) till hattnålar, hängen till öronclips och små glaströr till framställning av fransar.

Beträffande skillnaden mellan de små glaströr som omfattas av detta undernummer och dem som anses som glaspärlor enligt undernr 7018 10 11 och 7018 10 19 hänvisas till de förklarande anmärkningarna till dessa undernummer, andra stycket.

7018 20 00**Mikropärlor o.d. av glas med en diameter av högst 1 mm**

Detta undernummer omfattar de artiklar som beskrivs i de förklarande anmärkningarna till HS, nr 7018, andra stycket, H.

7018 90 10**Ögon av glas; smärre artiklar av glas**

Se de förklarande anmärkningarna till HS, nr 7018, andra stycket, E och F.

7018 90 90**Andra**

Detta undernummer omfattar de artiklar som beskrivs i de förklarande anmärkningarna till HS, nr 7018, andra stycket, G.

7019**Glasfibrer (inbegripet glasull) och varor av glasfibrer (t.ex. garn och vävnader)**

Glasfibrer enligt detta nummer framställs av glasfibrer som har karaktär av textilvara, dvs. glasprodukter i vilka filamenten i stor utsträckning ligger parallellt med varandra. Det finns två typer av sådan glasfiber:

- Ändlös glasfiber, bestående av ett stort antal ändlösa parallella filament, i allmänhet med en diameter av mellan 5 och 15 µm (mikron). Dessa filament samlas med hjälp av något smörjmedel (vanligtvis plast) till en tråd (ändlös sträng eller roving). Dessa trådar har silkeskaraktär.
- Glasstapelfibrer, bestående av ett obestämt antal filament av varierande längd. När dessa samlas erhålls ett förgarn med mjuk och ullig karaktär.

7019 11 00**Huggna fibrer i längder om högst 50 mm**

Se de förklarande anmärkningarna till HS, undernr 7019 11.

7019 12 00**Roving**

Se de förklarande anmärkningarna till HS, undernr 7019 12.

7019 19 90**Av stapelfibrer**

Se de förklarande anmärkningarna till HS, undernr 7019 19.

Detta undernummer omfattar bl.a. garn av stapelfibrer.

7019 31 00**Mattor**

Se de förklarande anmärkningarna till HS, undernr 7019 31.

7019 32 00**Tunn duk**

Se de förklarande anmärkningarna till HS, undernr 7019 32.

7019 90 10**Glasfibrer som inte har karaktär av textilvara, i bulk eller som flockar**

Glasfibrer i bulk består av oordnade separata filament av olika längd (glasvadd och glasull) som används till värme- eller ljudabsorption och vanligtvis säljs i balar eller papperssäcker.

AVDELNING XIV

NATURPÄRLOR OCH ODLADE PÄRLOR, ÄDELSTENAR OCH HALVÄDELSTENAR, ÄDLA METALLER OCH METALLER MED PLÄTERING AV ÄDEL METALL SAMT VAROR AV SÅDANA PRODUKTER; OÄKTA SMYCKEN; MYNT

KAPITEL 71

NATURPÄRLOR OCH ODLADE PÄRLOR, ÄDELSTENAR OCH HALVÄDELSTENAR, ÄDLA METALLER OCH METALLER MED PLÄTERING AV ÄDEL METALL SAMT VAROR AV SÅDANA PRODUKTER; OÄKTA SMYCKEN; MYNT**I. NATURPÄRLOR OCH ODLADE PÄRLOR SAMT ÄDELSTENAR OCH HALVÄDELSTENAR**

- 7101** **Naturpärlor och odlade pärlor, även bearbetade eller sorterade men inte uppträdde, monterade eller infattade; naturpärlor eller odlade pärlor, temporärt uppträdde för att underlätta transporten**
- 7101 10 00** **Naturpärlor**
Se de förklarande anmärkningarna till HS, nr 7101, de fyra första styckena.
- 7101 21 00** **Odlade pärlor**
och
7101 22 00 Se de förklarande anmärkningarna till HS, nr 7101, femte stycket.
- 7101 21 00** **Obearbetade**
Se de förklarande anmärkningarna till HS, nr 7101, sjätte stycket.
- 7101 22 00** **Bearbetade**
Se de förklarande anmärkningarna till HS, nr 7101, sjätte stycket.
- 7102** **Diamanter, även bearbetade men inte monterade eller infattade**
- 7102 10 00** **Osorterade**
Se de förklarande anmärkningarna till HS, undernr 7102 10.
- 7102 21 00** **Industridiamanter**
och
7102 29 00 Se de förklarande anmärkningarna till HS, undernr 7102 21 och 7102 29.
- 7102 21 00** **Obearbetade eller enkelt sågade, kluvna eller avjämnade**
Se de förklarande anmärkningarna till HS, undernr 7102 21 och 7102 29, tredje stycket.
Vid avjämningen slipas ämnet mot en annan diamant så att det förminskas till önskad storlek.

- 7102 31 00 och 7102 39 00** **Andra diamanter**
Se de förklarande anmärkningarna till HS, undernr 7102 31 och 7102 39.
- 7102 31 00** **Obearbetade eller enkelt sågade, kluvna eller avjämnade**
Se de förklarande anmärkningarna till HS, undernr 7102 21 och 7102 29, tredje stycket.
Vid avjämningen slipas ämnet mot en annan diamant så att det förminskas till önskad storlek.
- 7103** **Ädelstenar (andra än diamanter) och halvädelsstenar, även bearbetade eller sorterade men inte uppträdda, monterade eller infattade; osorterade ädelstenar (andra än diamanter) och halvädelsstenar, temporärt uppträdda för att underlätta transporten**
- 7103 10 00** **Obearbetade, enkelt sågade eller grovt tillformade**
Se de förklarande anmärkningarna till HS, undernr 7103 10.
Detta undernummer omfattar inte stenar som bearbetats till dubletter eller tripletter (undernr 7103 91 00 eller 7103 99 00).
- 7103 91 00 och 7103 99 00** **På annat sätt bearbetade**
Se de förklarande anmärkningarna till HS, undernr 7103 91 och 7103 99.
Med stenar som bearbetats till dubletter eller tripletter förstås stenar som framställts genom att lägga en ädelsten eller halvädelssten (övre delen av dubbletten eller tripletten) på antingen en eller två andra stenar (i allmänhet av lägre kvalitet) eller på ett annat material (t.ex. rekonstruerade stenar eller glas).
Beträffande stenar som inte anses som på annat sätt bearbetade enligt dessa undernummer och stenar som även om de varken är infattade eller monterade omfattas av kapitel 90 eller 91 hänvisas till de förklarande anmärkningarna till HS, nr 7103, tredje och femte stycket.
Råämnen (så kallade "blanks") omfattas av undernr 7103 10 00.
- 7103 91 00** **Rubiner, safirer och smaragder**
Rubiner är en varietet av korund vilkas röda färg beror på spår av kromsalter.
Safirer och också en varietet av korund vilkas mörkblå färg beror på spår av koboltsalter.
Smaragder är en varietet av beryll. De är i allmänhet prismaformade och den gröna färgen beror på spår av kromoxid. De är något hårdare än kvarts men inte lika hårda som korund och diamant och deras höga värde beror på färgen och genomsynligheten. De slipas oftast i rektangulär eller kvadratisk form.
- 7104** **Syntetiska eller rekonstruerade ädelstenar och halvädelsstenar, även bearbetade eller sorterade men inte uppträdda, monterade eller infattade; osorterade syntetiska eller rekonstruerade ädelstenar och halvädelsstenar, temporärt uppträdda för att underlätta transporten**
- 7104 10 00** **Piezoelektrisk kvarts**
Se de förklarande anmärkningarna till HS, undernr 7104 10.
Detta undernummer omfattar inte följande varor:
- Piezoelektriska kristaller framställda av kemiska föreningar, t.ex. seignette- eller rochellesalt (natriumkaliumtartratetrahydrat), bariumboratan, ammonium- eller rubidiumortomonofosfat (undernr 3824 90 99).
 - Piezoelektriska kristaller framställda av naturliga stenar (t.ex. kvarts, turmalin) (nr 7103).
 - Piezoelektriska kristaller framställda av andra syntetiska stenar än kvarts (undernr 7104 20 00 eller 7104 90 00).
 - Monterade piezoelektriska kristaller (undernr 8541 60 00).

7104 20 00 Andra ädelstenar eller halvädelsstenar, obearbetade, enkelt sågade eller grovt tillformade

De förklarande anmärkningarna till undernr 7103 10 00 gäller i tillämpliga delar.

7104 90 00 Andra slag

De förklarande anmärkningarna till HS, undernr 7102 31 och 7102 39, tredje stycket gäller i tillämpliga delar.

7105 Stoft och pulver av naturliga eller syntetiska ädelstenar och halvädelsstenar**7105 10 00 Av diamanter**

Se de förklarande anmärkningarna till HS, nr 7105, andra, tredje och fjärde stycket.

7105 90 00 Andra slag

Detta undernummer omfattar bl.a. stoft och pulver av ädelsten av granattyp.

II. ÄDLA METALLER OCH METALLER MED PLÄTERING AV ÄDEL METALL**7106 Silver (inbegripet förgyllt eller platinerat silver), obearbetat eller i form av halvfabrikat eller pulver****7106 10 00 I form av pulver**

Beträffande definitionen av uttrycket "pulver" hänvisas till anmärkning 1 till undernummer i detta kapitel.

Pulveriserade produkter som inte motsvarar den kornstorlek som fastställs i anmärkning 1 till undernummer i detta kapitel anses som korn enligt undernr 7106 91 10 eller 7106 91 90.

Avfall från bearbetning av silver eller silverlegeringar, t.ex. filspån, sopor och stoft, som endast är lämpligt för återvinning av metallen eller för framställning av kemikalier anses inte som pulver. Detta avfall klassificeras enligt nr 7112.

Filspån som befriats från främmande partiklar och gjorts homogena beträffande kornstorleken (t.ex. genom siktning) anses dock som pulver enligt detta undernummer om de uppfyller ovanstående krav.

7106 91 10 Obearbetat

och
7106 91 90

Dessa undernummer omfattar de produkter som beskrivs i de förklarande anmärkningarna till HS, nr 7106, fjärde stycket, II.

Även stänger vilka av saluföringskål har slät yta och är försedda med kontrollstämpel omfattas av dessa undernummer.

Granulat av silver och silverlegeringar klassificeras enligt dessa undernummer om de inte uppfyller kraven i anmärkning 1 till undernummer i detta kapitel.

Undernumren omfattar inte stänger som framställts genom dragning eller valsning (undernr 7106 92 20 eller 7106 92 80).

7108 Guld (inbegripet platinerat guld), obearbetat eller i form av halvfabrikat eller pulver**7108 11 00 I form av pulver**

De förklarande anmärkningarna till undernr 7106 10 00 gäller i tillämpliga delar.

7108 12 00 I annan obearbetad form

De förklarande anmärkningarna till undernr 7106 91 10 och 7106 91 90 gäller i tillämpliga delar.

7108 20 00 Monetärt

Se de förklarande anmärkningarna till HS, undernr 7108 20.

- 7110** **Platina, obearbetad eller i form av halvfabrikat eller pulver**
Beträffande klassificeringen av legeringar enligt undernumren till detta nummer hänvisas till anmärkning 3 till undernummer i detta kapitel.
- 7110 11 00** **Platina**
till
7110 19 80 Beträffande definitionen av uttrycket "platina" i samband med dessa undernummer hänvisas till anmärkning 2 till undernummer i detta kapitel.
- 7110 11 00** **Obearbetad eller i form av pulver**
De förklarande anmärkningarna till undernr 7106 10 00 och till undernr 7106 91 10 och 7106 91 90 gäller i tillämpliga delar.
- 7110 21 00** **Obearbetad eller i form av pulver**
De förklarande anmärkningarna till undernr 7106 10 00 och till undernr 7106 91 10 och 7106 91 90 gäller i tillämpliga delar.
- 7110 31 00** **Obearbetad eller i form av pulver**
De förklarande anmärkningarna till undernr 7106 10 00 och till undernr 7106 91 10 och 7106 91 90 gäller i tillämpliga delar.
- 7110 41 00** **Obearbetad eller i form av pulver**
De förklarande anmärkningarna till undernr 7106 10 00 och till undernr 7106 91 10 och 7106 91 90 gäller i tillämpliga delar.
- 7112** **Avfall och skrot av ädla metaller eller av metall med plätering av ädel metall; annat avfall och skrot innehållande ädel metall eller ädla metallföreningar, av sådana slag som huvudsakligen används för återvinning av ädla metaller**
Avfall och skrot av ädla metaller eller av metall med plätering av ädel metall, som smälts ned och gjutits till tackor, block eller liknande former, anses som obearbetad metall och omfattas därför inte av detta undernummer.
- III. ÄKTA SMYCKEN, GULD- OCH SILVERSMEDSVAROR OCH ANDRA VAROR**
- 7113** **Äkta smycken och delar till sådana varor, av ädel metall eller av metall med plätering av ädel metall**
Se anmärkning 2 a och 9 till detta kapitel.
- 7114** **Guld- och silversmedsvaror och delar till sådana varor, av ädel metall eller av metall med plätering av ädel metall**
Se anmärkning 2 a och 10 till detta kapitel.
- 7116** **Varor bestående av naturpärlor eller odlade pärlor eller av ädelstenar eller halvädalstenar (naturliga, syntetiska eller rekonstruerade)**
Se anmärkning 2 b till detta kapitel.
- 7117** **Oäkta smycken**
Se anmärkning 11 till detta kapitel.

7117 11 00
till
7117 19 99

Av oädel metall, även förgyllda, försilvrade eller platinerade

Dessa undernummer omfattar bl.a.:

1. Kedjor av oädel metall, delade i avpassade längder så att det av varje kedja kan framställas en enda bijouterivara t.ex. genom montering av ett lås. Dessa längder är normalt högst 2 meter långa.
2. Prydnadsdetaljer av oädel metall, som nämns i de förklarande anmärkningarna till HS, nr 7117, andra stycket, b. Exempel på dessa visas nedan:

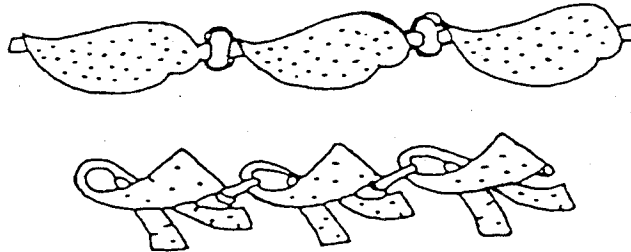

7118

Mynt

7118 10 10
och
7118 10 90

Mynt (andra än guldmynt), inte utgörande lagligt betalningsmedel

Se de förklarande anmärkningarna till HS, undernr 7118 10.

AVDELNING XV

OÄDLA METALLER OCH VAROR AV OÄDEL METALL

Allmänna anmärkningar

Avfall och skrot av andra metaller än järn som smälts ned och gjutits till göt, tackor, block eller liknande former klassificeras som obearbetad metall och inte som avfall eller skrot. Det omfattas därför t.ex. av nr 7601 (aluminium), 7801 (bly), 7901 (zink) eller undernr 8104 11 00 eller 8104 19 00 (magnesium).

Uttrycket "metaller" omfattar också metaller som har amorf (icke kristallisk) struktur, t.ex. metalliskt glas och produkter inom pulvermetallurgin.

KAPITEL 72

JÄRN OCH STÅL

Allmänna anmärkningar

A. Åtskillnad mellan smidda och valsade produkter kan i nödvändiga fall göras på grundval av en rad olika kännetecken (nr 7207, 7214, 7216, 7218, 7224 och 7228).

Om hela produkten är tillgänglig är det särskilt viktigt att undersöka hur tvärsnittet varierar:

- Om det förekommer variationer som inte är regelbundet återkommande är produkten smidd.
- Om det däremot förekommer variationer som är regelbundet återkommande, eller om tvärsnittet är konstant, kan produkten vara antingen smidd eller valsad. I detta fall skall alla nedanstående kännetecken undersökas:

1. *Tvärsnittets dimensioner*

Vid stora dimensioner (tvärsnitt med en yta av mer än 150 000 mm²) är produkten troligen smidd. Vid små dimensioner (minsta dimension mindre än 15 mm) är produkten troligen valsad.

2. *Tvärsnittets form*

Om produktens form är enkel (t.ex. kvadratisk, rektangulär, rund, sexkantig och liknande) kan den vara antingen valsad eller smidd, medan produkter av en mera komplicerad form nästan alltid är framställda genom valsning.

3. *Längd*

Om en produkt är mer än 5 m lång är det nästan alltid fråga om en valsad produkt. Om den är kortare kan den vara antingen valsad eller smidd.

4. *Dimensionstoleranser*

Toleranserna hos tvärsnittets dimensioner är mindre i valsade produkter än i smidda.

5. *Metallografiskt utseende*

Eftersom reduktionsförhållandet hos valsade produkter normalt är avsevärt högre än hos smidda produkter kan de nästan alltid skiljas från varandra genom en mikroskopisk undersökning.

Vid undersökningen iakttas främst inneslutningar och struktur:

- a) Inneslutningar hos valsade produkter är mycket långa och smala och nästan helt parallella med valsriktningen. Hos smidda produkter däremot är de kortare (nästan elliptiska) och inte helt parallella.
- b) På valsade produkter som efter glödning härdats och anlöpts uppvisar strukturen nästan helt räta delningslinjer som är parallella med valsriktningen. Hos smidda produkter däremot förekommer dessa i långt mindre grad eller är nästan obefintliga.

6. Kvantitet

Smidda produkter levereras i allmänhet i ett litet antal.

Valsning kan utföras som varm- eller kallvalsning. Beroende på valsämnets form och på valsarnas form och placering framställs platta produkter, t.ex. tunna plåtar och band, stänger med runt eller månghörnigt tvärsnitt och profiler med varierande tvärsnitt, rör, osv.

- B. Beträffande definitionen av vissa typer av plastisk deformation (t.ex. valsning, smidning, sänksmidning) hänvisas till de förklarande anmärkningarna till HS, kapitel 72, allmänna anvisningar, IV A och B.
- C. Beträffande skillnaden mellan varmvalsade eller varmdragna produkter och produkter som framställts eller färdigbearbetats i kallt tillstånd hänvisas till de förklarande anmärkningarna till HS, kapitel 72, allmänna anvisningar, IV B, sista stycket.

Några av de ovannämnda skillnaderna mellan varmvalsade och kallvalsade produkter kan reduceras eller helt försvinna om de kallvalsade produkterna glödgas. Hos varmvalsade produkter som genomgått en lätt kallbearbetning begränsas skillnaderna till ytans hårdhet och utseende.

Varmvalsade eller varmdragna stänger och profiler kan kallbearbetas genom dragning eller på annat sätt — särskilt riktning eller kalibrering — vilket ger produkten ett bättre utseende. Genom denna behandling kan produkterna anses som "tillformade eller färdigbehandlade i kallt tillstånd".

Kallriktning och grovt avlägsnande av glödspån anses dock inte som riktning eller kalibrering och berör därför inte stänger, stavar och profiler, inte vidare bearbetade än varmvalsade eller strängpressade. Vridning av sådana stänger och stavar anses inte heller som färdigbehandling i kallt tillstånd.

- D. Beträffande definitionen av "plätering" hänvisas till de förklarande anmärkningarna till HS, kapitel 72, allmänna anvisningar, IV C 2 e.

Oädla metaller med plätering av ädla metaller omfattas av kapitel 71, oavsett pläteringens tjocklek (se de förklarande anmärkningarna till HS, kapitel 71).

- E. Beträffande ytbehandling hänvisas till de förklarande anmärkningarna till HS, kapitel 72, allmänna anvisningar, IV C 2 d.

- F. Icke-färdiga smidesämnen som inte längre har utseendet av ämnen, grovt tillformade genom smidning, enligt nr 7207, 7218 eller 7224 klassificeras enligt de nummer som omfattar respektive färdiga produkter, vilka i allmänhet omfattas av kapitel 82, 84, 85 och 87. Smidesämnen av järn eller stål för vevaxlar omfattas därför av nr 8483.

I. OBEARBETADE MATERIAL; PRODUKTER I FORM AV GRANULAT ELLER PULVER

7201 Tackjärn och spegeljärn i form av tackor eller i andra obearbetade former

Tackjärn och spegeljärn definieras i anmärkning 1 a och 1 b till detta kapitel.

Tackjärn som motsvarar definitionen i anmärkning 1 a till detta kapitel och som innehåller mer än 6 viktprocent men högst 30 viktprocent mangan klassificeras som spegeljärn (undernr 7201 50 90). Om en legering med denna manganhalt innehåller en annan beståndsdel i större mängd än som anges i anmärkning 1 a, t.ex. en kiselhalt av mer än 8 viktprocent, skall den klassificeras som en ferrolegering, i det nämnda exemplet enligt undernr 7202 21 10 till 7202 29 90 (ferrokisel (kiseljärn)). (Om legeringen innehåller mer än 30 viktprocent mangan och 8 viktprocent kisel anses den som ferrokiselmangan enligt undernr 7202 30 00 och om den innehåller ytterligare ett legeringsämne i de proportioner som fastställs i anmärkning 1 c omfattas den av undernr 7202 99 80).

Tackjärn enligt definitionen i anmärkning 1 a till detta kapitel, som inte är spegeljärn och därför klassificeras enligt undernr 7201 10 11 till 7201 50 90, har en manganhalt av mindre än 6 viktprocent. Vid sådant tackjärn görs skillnad mellan olegerat tackjärn (undernr 7201 10 11 till 7201 20 00) och legerat tackjärn (undernr 7201 50 10 eller 7201 50 90) beroende på halten av legeringsämnen.

Legerat tackjärn definieras i anmärkning 1 a till undernummer i detta kapitel. Olegerat tackjärn får inte innehålla mer än följande ämnen, separat eller tillsammans, i viktprocent:

- 0,2 viktprocent krom.
- 0,3 viktprocent koppar.
- 0,3 viktprocent nickel.
- 0,1 viktprocent av vart och ett av följande ämnen: aluminium, molybden, titan, tungsten, vanadin.

7201 50 10**Legerat tackjärn innehållande minst 0,3 men högst 1 viktprocent titan och minst 0,5 men högst 1 viktprocent vanadin**

Produkterna enligt detta undernummer används huvudsakligen för tillverkning av komponenter som skall vara särskilt slitstarka, t.ex. vevaxlar, bromstrummor, pumpkolvar, valsylindrar, matriser till sänksmide, knärör och tackformar.

7201 50 90**Annat**

Detta undernummer omfattar bl.a. följande typer av tackjärn:

1. Tackjärn innehållande nickel (från 0,5 till 3,5 viktprocent) för tillverkning av artiklar med stor mekanisk motståndskraft.
2. "Ni-Hard" (innehållande 3,3 till 5 viktprocent nickel och 1,4 till 2,6 viktprocent krom) för tillverkning av artiklar med hög slitstyrka.
3. Tackjärn med hög halt av nickel, krom, kisel eller koppar, för tillverkning av artiklar med stor korrosionshårdighet.
4. Tackjärn som också innehåller nickel och krom, för tillverkning av värmebeständiga artiklar.
5. Tackjärn innehållande koppar.

7202**Ferrolegeringar**

"Ferrolegeringar" definieras i anmärkning 1 c till detta kapitel genom en särskild specifikation av gränsvärdena för innehållet av andra ämnen än järn och av grundämnet järn.

Beträffande klassificeringen av ferrolegeringar enligt undernumren till nr 7202 hänvisas till anmärkning 2 till undernummer i detta kapitel.

Om en ferrolegering innehåller mer än 30 viktprocent mangan och högst 8 viktprocent kisel klassificeras den enligt undernr 7202 11 20 till 7202 19 00. Om den däremot innehåller mer än 30 viktprocent mangan och mer än 8 viktprocent kisel klassificeras den enligt undernr 7202 30 00. På motsvarande sätt skall en ferrokisel-mangan-aluminiumlegering innehålla mer än 8 viktprocent kisel, mer än 30 viktprocent mangan och mer än 10 viktprocent aluminium för att klassificeras enligt nr 7202 99 80.

Om en binär, ternär eller kvarternär ferrolegering inte nämns speciellt klassificeras den enligt undernr 7202 99 80.

Avfallsprodukter från järn- och stålindustrin som smälts ned och gjuts till grova göt (avfallsgöt) med samma sammansättning som en ferrolegering och som används som tillsatsprodukter vid framställning av specialstål klassificeras efter beskaffenheten enligt undernumren till nr 7202.

Numret omfattar inte avfall från sammansmältning av andra metaller än järn som på grund av svavel- eller fosforhalten eller någon annan orenhet inte kan användas som ferrolegeringar (i allmänhet nr 2620).

**7202 11 20
till
7202 19 00****Ferromangan**

Ferromangan föreligger i form av grova stycken med vitt glänsande brott. Det är sprött och mycket hårt. Det används till desoxidering, avsvavling och återuppkolning av stål och efter tillsats av mangan som ett legeringsämne.

**7202 11 20
och
7202 11 80****Innehållande mer än 2 viktprocent kol**

Dessa undernummer omfattar bl.a. ferromangan med hög kolhalt. Den mest använda kvaliteten innehåller 6 till 7 viktprocent kol. Manganhalten skall vara högre än 30 viktprocent men är i allmänhet mellan 70 och 80 viktprocent.

7202 19 00**Annat**

Detta undernummer omfattar ferromangan med medelhög (1,25 till 1,5 viktprocent) eller låg kolhalt (lägre än 0,75 viktprocent). Manganhalten kan variera från 80 till 90 viktprocent.

Dessa produkter används vid framställning av stål legerat med mangan som kräver låg kolhalt.

7202 21 10
till
7202 29 90

Ferrokisel (kiseljärn)

Ferrokisel (kiseljärn) har glänsande, grått brott och är sprött. I handeln förekommer typer innehållande från 10 till nästan 96 viktprocent kisel, med låg kolhalt (0,1 till 0,2 viktprocent).

Det används antingen till raffinering av stål och framställning av stål som innehåller kisel (särskilt elektroplåt) eller (i stället för kisel, som är dyrare) som reduktionsmedel (kiseltermisk process) vid andra metallurgiska processer, t.ex. inom magnesiummetallurgin.

7202 30 00

Ferrokiselmangan

Ferrokiselmangan, också känt som kisel-mangan, används i olika former som innehåller mer än 8 och upp till 35 viktprocent kisel, mer än 30 och upp till 75 viktprocent mangan och upp till 3 viktprocent kol.

Det används till liknande ändamål som ferrokisel, men den kombinerade effekten av kisel och mangan minskar innehållet av icke-metalliska beståndsdelar till minsta möjliga och minskar syrehalten.

7202 41 10
till
7202 49 90

Ferrokrom

Ferrokrom föreligger i form av mycket hårda kristallina stycken i vilka kristallerna ibland är välutvecklade.

Det innehåller i allmänhet 60 till 75 viktprocent krom. Kolhalten är 4 till 10 viktprocent i vanligt ferrokrom och kan vara så låg som 0,01 viktprocent med motsvarande minskning av skörheten. Det används för framställning av kromstål.

7202 50 00

Ferrokiselkrom

Ferrokiselkrom innehåller i allmänhet 30 viktprocent kisel och 50 viktprocent krom och kolhalten kan, liksom hos ferrokrom, vara mycket hög eller mycket låg.

Det används för samma ändamål som ferrokrom. Innehållet av kisel underlättar desoxidering av stål.

7202 60 00

Ferronickel

Ferronickel enligt detta undernummer innehåller mindre än 0,5 viktprocent svavel och används i allmänhet som ett legeringsämne vid framställning av nickelstål.

Ferronickel med en svavelhalt av minst 0,5 viktprocent kan inte användas för framställning av nickelstål. Det anses som en mellanprodukt från nickelframställning och klassificeras därför enligt nr 7501.

Vissa legeringar, som går under beteckningen nickeljärn (gjutnickel) och används för gjutning av särskilda korrosions- och värmebeständiga artiklar klassificeras dock enligt detta undernummer. Detta gäller t.ex. vissa typer av austenitiskt nickeljärn som finns i handeln under olika registrerade varumärken och som innehåller upp till 36 viktprocent nickel, 6 viktprocent krom, 6 viktprocent kisel, mer än 2 viktprocent kol och ibland små mängder av andra beståndsdelar (aluminium, mangan, koppar, osv.). Enligt Kombinerade nomenklaturen, dessa produkter kan inte klassificeras som tackjärn, på grund av deras innehåll av mer än 10 viktprocent nickel, eller som stål, på grund av deras innehåll av mer än 2 viktprocent kol.

7202 99 80

Andra

Detta undernummer omfattar bl.a. ferrokiselkalcium, ferromangantitan, ferrokiselnickel, ferrokiselaluminiumkalcium, ferroaluminium, ferrokiselaluminium och ferrokiselmanganaluminium.

Ferroaluminium innehåller i allmänhet mellan 12 och 30 viktprocent aluminium.

Vissa typer av ferroaluminium används ibland direkt till gjutning av särskilda delar på grund av deras höga korrosionsbeständighet även vid höga temperaturer och på grund av deras magnetiska och termiska egenskaper.

Ferrokiselaluminium används i olika typer av legeringar innehållande t.ex.:

— 45 viktprocent kisel och 20 till 25 viktprocent aluminium.

— 65 till 75 viktprocent kisel, mer än 10 och upp till 15 viktprocent aluminium och 3 till 4 viktprocent titan.

— 20 till 25 viktprocent kisel, 20 till 25 viktprocent mangan och mer än 10 till 12 viktprocent aluminium.

Ferrokiselmanganaluminium innehåller i allmänhet 20 viktprocent kisel, 35 viktprocent mangan och 10 till 12 viktprocent aluminium.

7203

Produkter erhållna genom direkt reduktion av järnmalm (järnsvamp) samt andra porösa, järnbaserade produkter i form av oregelbundna stycken eller pelletar eller i liknande former; järn med en renhetsgrad av minst 99,94 viktprocent i form av oregelbundna stycken eller pelletar eller i liknande former

7203 90 00

Andra slag

Förutom de produkter som nämns i den andra delen av rubriken till nr 7203, och som beskrivs i de förklarande anmärkningarna till HS, nr 7203, näst sista stycket omfattar detta undernummer porösa järnbaserade produkter som inte erhållits genom direkt reduktion av järnmalm utan genom atomisering av smält tackjärn.

- 7204 Avfall och skrot av järn eller stål; omsmältningsgöt av järn eller stål**
Förutom det avfall och skrot som beskrivs i de förklarande anmärkningarna till HS, nr 7204, A omfattar detta nummer också kapade begagnade järnvägsräler med en längd av högst 1,5 m (se de förklarande anmärkningarna till undernr 7302 10 90).
- 7204 41 10 Svarvspån, hyvelspån, flisor, fräsavfall, sågspån och filspån**
Detta undernummer omfattar inte fräsavfall och filspån som befriats från främmande partiklar (t.ex. på magnetisk väg) och vilkas kornstorlek gjorts homogen (t.ex. genom siktning). Beroende på kornstorleken (se anmärkning 8 b till avdelning XV och anmärkning 1 h till detta kapitel) omfattas dessa produkter av undernr 7205 10 00, 7205 21 00 eller 7205 29 00.
- 7204 49 10 Fragmenterat**
Som fragmenterat avfall och skrot anses produkter av vilka 95 viktprocent inte har någon dimension som är större än 200 mm.
- 7204 49 91 Varken sorterat eller klassificerat**
Detta undernummer omfattar avfall och skrot i lös vikt som t.ex. innehåller blandningar av gjutjärn, förtennat gjutjärn och olika sorters stål i varierande former.
- 7204 49 99 Annat**
Detta undernummer omfattar sorterat och klassificerat avfall och skrot i lös vikt.
- 7204 50 10 och 7204 50 90 Omsmältningsgöt**
Omsmältningsgöt med samma kemiska sammansättning som ferrolegeringar som används som tillsatsmedel vid framställning av specialstål klassificeras enligt sitt respektive undernummer till nr 7202.
- 7205 Granulat och pulver av tackjärn, spegeljärn, järn eller stål**
- 7205 21 00 och 7205 29 00 Pulver**
Produkter enligt dessa undernummer kan vara blandade antingen med legeringsämnen för vissa av de ändamål som nämns i de förklarande anmärkningarna till HS, nr 7205, B eller med skyddande beståndsdelar (t.ex. zink) för att undvika risken att järnet plötsligt förbränns.

II. JÄRN OCH OLEGERAT STÅL

- 7207 Halvfärdiga produkter av järn eller olegerat stål**
- 7207 19 14 Stränggjutna**
Stränggjutna halvfärdiga produkter uppvisar typiskt tvärgående ringar av varierande färg på mer eller mindre regelbundna avstånd och en radiell kristallbildning hos tvärsnittet som en följd av den snabba avkylningen. De används huvudsakligen som mellanprodukter vid framställning av sömlösa rör.
- 7208 Valsade platta produkter av järn eller olegerat stål, med en bredd av minst 600 mm, varmvalsade och varken pläterade, på annat sätt metallöverdragna eller försedda med annat överdrag**
Uttrycket "omvalsning" enligt undernumren till detta kapitel är begränsat till en process i vilken metallen förs in mellan motsatt roterande valsar för att minska i tjocklek. Processen kan också bidra till att förbättra metallens yta eller mekaniska egenskaper. Uttrycket "omvalsning" omfattar dock inte lätt kallvalsning ("skin pass"), som medför en mindre reduktion av tjockleken, eller andra processer genom vilka metallen formas utan att tjockleken minskar.

- 7208 90 10** **Inte vidare bearbetade än ytbehandlade eller inte vidare bearbetade än skurna till annan än kvadratisk eller rektangulär form**
- Detta undernummer omfattar valsade platta produkter som har genomgått en eller flera av de ytbehandlingar som nämns i de förklarande anmärkningarna till HS, nr 7208, andra stycket, 3 till 5 eller skurits till annan än kvadratisk eller rektangulär form men som inte är vidare bearbetade.
- 7208 90 90** **Andra**
- Detta undernummer omfattar valsade platta produkter som efter valsning har genomgått bearbetning, t.ex. korrugering, perforering, fasning eller avrundning av kanterna.
- Produkter med reliefmönster som en direkt följd av valsningen anses dock inte ha genomgått bearbetning enligt detta undernummer.
- 7209** **Valsade platta produkter av järn eller olegerat stål, med en bredd av minst 600 mm, kallvalsade och varken pläterade, på annat sätt metallöverdragna eller försedda med annat överdrag**
- 7209 90 10** **Inte vidare bearbetade än ytbehandlade eller inte vidare bearbetade än skurna till annan än kvadratisk eller rektangulär form**
- De förklarande anmärkningarna till undernr 7208 90 10 gäller i tillämpliga delar.
- 7209 90 90** **Andra**
- De förklarande anmärkningarna till undernr 7208 90 90 gäller i tillämpliga delar.
- 7210** **Valsade platta produkter av järn eller olegerat stål, med en bredd av minst 600 mm, pläterade, på annat sätt metallöverdragna eller försedda med annat överdrag**
- Pläterade produkter enligt detta nummer är produkter som genomgått plättering enligt beskrivningen i de förklarande anmärkningarna till HS, kapitel 72, allmänna anvisningar, IV C 2 e och metallöverdragna produkter eller produkter försedda med annat överdrag är produkter som genomgått någon av de behandlingar som nämns i de förklarande anmärkningarna till HS, kapitel 72, allmänna anvisningar, IV C 2 d iv och v.
- 7210 12 11** **Vitplåt**
- Detta undernummer omfattar inte lackerad vitplåt (undernr 7210 70 31).
- 7210 20 10 och 7210 20 90** **Överdragna med bly, dock inte pläterade**
- Med "dock inte pläterade" enligt dessa undernummer förstås valsade platta produkter med en tjocklek av mindre än 0,5 mm som genom elektrolys eller nedsänkning i ett bad med smält metall överdragits med ett skikt bestående av en bly-tenn legering. Andelen bly på de båda ytorna får inte överstiga 120 g/m² hos produkten.
- 7210 30 10 och 7210 30 90** **Överdragna med zink på elektrolytisk väg, dock inte pläterade**
- Se de förklarande anmärkningarna till HS, undernr 7210 30, 7210 41 och 7210 49.
- 7210 41 10 och 7210 41 90** **Korrugerade**
- Se de förklarande anmärkningarna till HS, nr 7208, sjätte stycket.
- 7210 61 10 och 7210 61 90** **Överdragna med aluminium-zinklegeringar, dock inte pläterade**
- Dessa undernummer omfattar platta valsade produkter som är överdragna med legeringar i vilka aluminium viktligt dominerar över zink. Även andra legeringsämnen är tillåtna.
- 7210 90 10** **Överdragna med silver, guld, platina eller emalj**
- Förutom emaljerad plåt omfattar detta undernummer försilvrade, förgyllda eller pläterade produkter, dvs. överdragna med ädel metall på den ena eller båda sidorna genom en annan process än plättering. Dessa processer är huvudsakligen elmetallisering, sprutmetallisering och förångning i vakuum (se de förklarande anmärkningarna till HS, kapitel 72, allmänna anvisningar, IV C 2 d iv).

- 7211** **Valsade platta produkter av järn eller olegerat stål, med en bredd av mindre än 600 mm och varken pläterade, på annat sätt metallöverdragna eller försedda med annat överdrag**
Detta nummer omfattar inte valsade platta produkter som inte är kvadratiska eller rektangulära även om bredden är mindre än 600 mm (nr 7208).
- 7212** **Valsade platta produkter av järn eller olegerat stål, med en bredd av mindre än 600 mm, pläterade, på annat sätt metallöverdragna eller försedda med annat överdrag**
De förklarande anmärkningarna till nr 7210 och dessa undernummer gäller i tillämpliga delar.
- 7212 50 93** **Överdragna med aluminium-zinklegeringar**
De förklarande anmärkningarna till undernr 7210 61 10 och 7210 61 90 gäller i tillämpliga delar.
- 7214** **Annan stång av järn eller olegerat stål, smidd, varmvalsad, varmdragen eller varmsträngpressad, även vriden efter valsningen men inte vidare bearbetad**
- 7214 10 00** **Smidd**
Beträffande skillnaden mellan smidda och valsade produkter hänvisas till de förklarande anmärkningarna till detta kapitel, allmänna anvisningar, A.
- 7215** **Annan stång av järn eller olegerat stål**
- 7215 90 90** **Annan**
Detta undernummer omfattar smidd, varmvalsad eller varmdragen samt kalldragen stång som har genomgått någon av följande behandlingar:
1. Vidare ytbehandling förutom den som nämns i de förklarande anmärkningarna till HS, nr 7214, fjärde stycket, 1 till 3, t.ex. polering, glättning, konstgjord oxidering, fosfatering, oxalsyrabehandling, överdragning och (med undantag av varmvalsad eller varmdragen stång) plätering.
 2. Mekanisk bearbetning, t.ex. perforering eller kalibrering.
- 7216** **Profiler av järn eller olegerat stål**
Detta nummer omfattar inte perforerade profiler och "Halfen"-profiler, som omfattas av nr 7308 och beskrivs i de förklarande anmärkningarna till det numret.
- 7216 31 11** **Med parallella flänsytor**
Detta undernummer omfattar endast profiler hos vilka både de invändiga och utvändiga flänsytorna är parallella.
De har följande form:
-
- 7216 31 91** **Med parallella flänsytor**
Se de förklarande anmärkningarna till undernr 7216 31 11.

7216 32 11

Med parallella flänsytor

De förklarande anmärkningarna till undernr 7216 31 11 gäller i tillämpliga delar.
Dessa profiler har följande form:

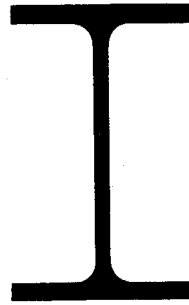

7216 32 91

Med parallella flänsytor

Se de förklarande anmärkningarna till undernr 7216 32 11.

7216 50 91

Vulstplattjärn

Detta undernummer omfattar produkter med enhetligt massivt tvärsnitt i hela deras längd enligt nedanstående illustration. Bredden är i allmänhet mindre än 430 mm. Vulstens höjd "a" är i regel en sjundedel av järnets platta yta "b".

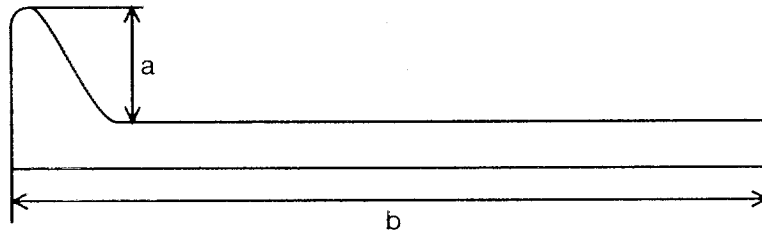

7216 69 00

Andra

Detta undernummer omfattar bl.a. profiler som är tillformade eller färdigbehandlade i kallt tillstånd genom dragning med reducering av tjockleken.

7216 91 10
till
7216 91 90

Valsade platta produkter, tillformade eller färdigbehandlade i kallt tillstånd

De förklarande anmärkningarna till undernr 7215 90 90 gäller i tillämpliga delar.

7216 91 10

Profilerad plåt

Profilerad plåt används huvudsakligen som fasadbeklädnad.

Den har t.ex. följande form:

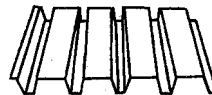

Detta undernummer omfattar inte profilerad plåt med fastsättningsanordningar (undernr 7308 90 59).

7216 99 90

Andra

De förklarande anmärkningarna till undernr 7215 90 90 gäller i tillämpliga delar.

III. ROSTFRITT STÅL

- 7219 Valsade platta produkter av rostfritt stål, med en bredd av minst 600 mm**
- 7219 90 10 Inte vidare bearbetade än ytbehandlade (inbegripet pläterade) eller inte vidare bearbetade än skurna till annan än kvadratisk eller rektangulär form**
- Detta undernummer omfattar varmvalsade eller kallvalsade platta produkter som
1. har genomgått en eller flera av de ytbehandlingar som nämns i de förklarande anmärkningarna till HS, kapitel 72, allmänna anvisningar, IV C 2 d och e, eller
 2. är av annan form än kvadratisk eller rektangulär.
- 7219 90 90 Andra**
- Detta undernummer omfattar varmvalsade eller kallvalsade platta produkter som efter valsningen har genomgått har t.ex. korrugering, perforering, fasning eller avrundning av kanterna.
- 7220 Valsade platta produkter av rostfritt stål, med en bredd av mindre än 600 mm**
- Detta nummer omfattar inte valsade platta produkter av annan form än kvadratisk eller rektangulär, även om deras bredd är mindre än 600 mm (nr 7219).

IV. ANNAT LEGERAT STÅL; IHÅLIGT BORRSTÅL AV LEGERAT ELLER OLEGERAT STÅL

- 7225 Valsade platta produkter av annat legerat stål, med en bredd av minst 600 mm**
- 7225 11 00 Kornorienterade**
- Kornorienterade valsade platta produkter kännetecknas av att deras magnetiska egenskaper är väsentligt bättre i valsriktningen än vinkelrätt mot valsriktningen (s.k. "Goss-textur"). Sådana produkter är i allmänhet överdragna med ett isoleringsskikt som i regel består av en glasaktig film (huvudsakligen av magnesiumsilikat).
- 7226 Valsade platta produkter av annat legerat stål, med en bredd av mindre än 600 mm**
- 7226 11 10 och 7226 11 90 Kornorienterade**
- Se de förklarande anmärkningarna till undernr 7225 11 00.
- 7227 Stång av annat legerat stål, varmvalsad, i oregelbundet upprullade ringar**
- 7227 90 95 Annan**
- Detta undernummer omfattar bl.a. annan svetstråd än den som klassificeras enligt nr 8311.
- 7228 Annan stång av annat legerat stål; profiler av annat legerat stål; ihåligt borrstål av legerat eller olegerat stål**
- 7228 40 10 och 7228 40 90 Annan stång, smidd men inte vidare bearbetad**
- Beträffande skillnaden mellan smidda och valsade produkter hänvisas till de förklarande anmärkningarna till detta kapitel, allmänna anvisningar, A.

KAPITEL 73

VAROR AV JÄRN ELLER STÅL

- 7301 Spont av järn eller stål, även med borrarade eller stansade hål eller tillverkad genom sammanfogning; profiler framställda genom svetsning, av järn eller stål**
- Detta nummer omfattar spont av järn eller stål och svetsade profiler av järn eller stål som har bearbetats, t.ex. genom borrning eller vridning, förutsatt att denna bearbetning inte har gett produkterna karaktären av produkter som klassificeras enligt ett annat nummer.
- 7301 20 00 Profiler**
- Detta undernummer omfattar inte perforerade profiler och "Halfen"-profiler (nr 7308).
- 7302 Följande banbyggnadsmateriel av järn eller stål för järnvägar eller spårvägar: räler, moträler och kuggskenor, växeltungor, spårkorsningar, växelstag och andra delar till spårväxlar, sliprar, rälskarvjärn, rälstolar, rälstolskilar, underläggsplattor, klämplattor, spårhållare, spårplattor och annan speciell materiel för sammanbindning eller fästande av räler**
- 7302 10 10 Strömskenor med ledare av annan metall än järn**
- Detta undernummer omfattar endast strömskenor, med undantag av körskenor, vilkas kontaktyta är av annan metall än järn (aluminium, koppar) eller som är försedda med anslutningsdelar av annan metall än järn.
- Strömskenor enligt detta undernummer, också betecknade som "tredje (eller fjärde) skena", har samma tvärsnitt som vanliga körskenor eller ett tvärsnitt i form av ett dubbelt T eller rektangulärt eller trapetsformigt tvärsnitt. De består i allmänhet av mjukare stål än körskenor eftersom deras mekaniska egenskaper är mindre viktiga än de elektriska. Den elektriska resistiviteten, som hos stålet i körskenor är ca $0,19 \times 10^{-6}$ ohm.m, är endast 0,11 ohm.m hos stål med lågt innehåll av kol (ca 0,08 viktprocent) och mangan (0,20 viktprocent) och så låg som 0,10 ohm.m hos Armco-järn (nästan rent järn: 99,9 viktprocent).
- Strömskenor kan ha över-, sido- eller underkontakt och skyddas ofta av ett hartsöverdrag som inte täcker den sida där kontaktskon löper.
- 7302 10 90 Begagnade**
- Detta undernummer omfattar inte begagnade räler som anses som skrot enligt nr 7204, t.ex. vridna räler och räler som kapats till längder på högst 1,5 m.
- 7303 00 Rör och ihåliga profiler, av gjutjärn**
- 7303 00 10 Rör av sådana slag som används i tryckrör**
- Detta undernummer omfattar bl.a. gjutjärnrör som i allmänhet används till rörledningar (ofta nedgrävda) för gas och vatten och som tål ett tryck av minst 10,13 bar. Sådana rör tillverkas nästan uteslutande av särskilt hållfast duktilt gjutjärn (minsta draghållfasthet: 420 MPa) och skall ha särskilt goda mekaniska egenskaper (särskilt mot plastisk deformation) för att inte brista till följd av gradvisa markförskjutningar. De har därför en sträckgräns på minst 300 MPa.
- 7304 Rör och ihåliga profiler, av järn (annat än gjutjärn) eller stål, sömlösa**
- Artiklar enligt detta nummer anses inte som rör om deras längd inte är mer än två gånger tvärsnittets yttre dimension. Sådana artiklar anses som rördelar (nr 7307) eller underläggsbrickor (nr 7318).
- 7304 31 91 Precisionsrör**
- Rör enligt detta undernummer kännetecknas av de släta, glansiga eller polerade invändiga eller utvändiga ytorna och av att de har snävare toleranser än rör som är färdigbehandlade i varmt tillstånd.
- Rör som uppfyller ISO-standard 3304 och motsvarande nationella standarder används i hydrauliska eller pneumatiska kretsar, stötdämpare, hydrauliska eller pneumatiska lyftanordningar och i allmänhet för tillverkning av delar till motorfordon, motorer eller maskiner.
- Rör som däremot uppfyller ISO-standard 2604 och 6759 och motsvarande nationella standarder används som rörledningar i tryckkärl: pannor, överhettare, värmeväxlare och matarvattenvärmare i kraftverk där precisionsrörstoleranser krävs.

7304 39 10

Obearbetade, raka med jämntjocka väggar, för användning enbart för framställning av rör med annat tvärsnitt och annan vägg tjocklek

Detta undernummer omfattar bl.a. sömlösa rör som i regel framställs genom hålning och varmvalsning eller genom hålning och varmdragning. De betecknas vanligtvis som "ämnen". De är avsedda att bearbetas till rör med annat tvärsnitt och annan vägg tjocklek och med snävare dimensionstoleranser än utgångsmaterialet.

De föreligger med grovt kapade och avgradade ändar men i övrigt inte färdigbehandlade. De invändiga och utvändiga ytorna är ojämna och har inte befriats från glödspån. De är varken oljade, zinköverdragna eller målade.

7304 39 51
och
7304 39 59**Rör avsedda för gängning**

Dessa rör framställs genom varmvalsning och kalibrering. Deras utvändiga diameter varierar mellan 13,5 och 165,1 mm och de föreligger med släta ändar eller gängade ändar med muff. Ytan på dessa produkter är antingen obehandlad eller överdragen med zink eller annat överdrag, t.ex. av plast eller bitumen.

Genom färdigbehandling i varmt tillstånd får produkterna sådana mekaniska egenskaper att de kan kapas i brukslängder, böjas och eventuellt gängas på byggplatsen.

De används huvudsakligen som ledningsrör för ånga, vatten eller gas i byggnader.

De uppfyller ISO-standard 65 och motsvarande nationella standarder.

7304 49 10

Obearbetade, raka med jämntjocka väggar, för användning enbart för framställning av rör med annat tvärsnitt och annan vägg tjocklek

Se de förklarande anmärkningarna till undernr 7304 39 10.

7304 51 91

Precisionsrör

Se de förklarande anmärkningarna till undernr 7304 31 91.

7304 59 10

Obearbetade, raka med jämntjocka väggar, för användning enbart för framställning av rör med annat tvärsnitt och annan vägg tjocklek

Se de förklarande anmärkningarna till undernr 7304 39 10.

7305

Andra rör av järn eller stål (t.ex. svetsade, nitade eller på liknande sätt förslutna) med ett runt tvärsnitt och med en ytterdiameter av mer än 406,4 mm

De förklarande anmärkningarna till nr 7304 gäller i tillämpliga delar.

7306

Andra rör och andra ihåliga profiler, av järn eller stål (t.ex. hopböjda utan fogning, svetsade eller nitade)

De förklarande anmärkningarna till nr 7304 gäller i tillämpliga delar.

7306 30 21
och
7306 30 29**Precisionsrör**

Dessa undernummer omfattar både precisionsrör som endast är kalibrerade och precisionsrör som är svetsade och kalldragna.

1. Rör som endast är kalibrerade

Dessa rör framställs i allmänhet genom motståndssömsvetsning eller induktionssvetsning, utan tillsatsmedel, av varm- eller kallvalsade platta produkter i rullar efter tillformning i kallt tillstånd i längdriktningen.

Deras ytor är till största delen befriade från glödspån och oljade till följd av insmörjning vid tillformningen, svetsningen och kalibreringen. De har ingen utvändig svetssträng eftersom denna slipats bort omedelbart efter svetsningen. I vissa fall har svetssträngen också tagits bort från produktens insida.

Efter kallbearbetning och kalibrering föreligger dessa produkter i kallhärdat tillstånd såvida inte värmebehandling krävs för att återställa strukturen.

De används huvudsakligen till framställning av delar till motorfordon och maskiner, metallmöbler, cykelramar, barnvagnar, stängsel och räcken.

De uppfyller ISO-standard 3306 och motsvarande nationella standarder.

2. Svetsade, dragna rör

Dessa rör skiljer sig från svetsade precisionsrör som endast är kalibrerade genom att det inte finns spår av någon svetssträng varken på utsidan eller insidan av röret och på deras snävare dimensionstoleranser.

De används för samma ändamål som produkterna enligt undernr 7304 31 91 och 7304 51 91.

De uppfyller ISO-standard 3305 eller, om de används till tryckkärl, ISO-standard 2604 och 6758.

- 7306 30 51 och 7306 30 59** **Rör avsedda för gängning**
Dessa rör framställs genom stuksvetsning efter varmbearbetning. Beträffande andra kännetecken och användningsområden hänvisas till de förklarande anmärkningarna till undernr 7304 39 51 och 7304 39 59.
- 7306 50 91** **Precisionsrör**
Se de förklarande anmärkningarna till undernr 7306 30 21 och 7306 30 29.
- 7307** **Rördelar (t.ex. kopplingar, knärör och muffar) av järn eller stål**
- 7307 11 10 och 7307 11 90** **Av icke aducerat gjutjärn**
Uttrycket "icke aducerat" omfattar bl.a. gjutjärn med fjällig grafit.
Dessa undernummer omfattar gjutjärnsdelar, t.ex. knärör, böjar, muffar, flänsar, kragar och T-rör. De ansluts till rör av gjutjärn eller stål genom hopskruvning eller mekanisk hopskjutning.
- 7307 19 10** **Av aducerat gjutjärn**
Aducerat gjutjärn är en mellanprodukt gjutjärn med fjällig grafit (gråjärn) och gjutstål. Det är lätt att gjuta och blir segt och formbart efter lämplig värmebehandling. Under värmebehandlingen försvinner kolet delvis eller ändrar sin sammansättning eller sitt tillstånd. Det avsätter sig slutligen som klumpar som inte försvagar metallens sammanhållningsförmåga i lika stor utsträckning som grafitfjällen i gråjärn.
Om kolhalten är högst 2 viktprocent anses produkterna framställda av gjutstål och omfattas av undernr 7307 19 90 (se anmärkning 1 till detta kapitel).
Uttrycket "aducerat gjutjärn" omfattar bl.a. nodulärt gjutjärn (segjärn).
Se också de förklarande anmärkningarna till undernr 7307 11 10 och 7307 11 90, andra stycket.
- 7307 23 10** **Knärör och böjar**
Detta undernummer omfattar bl.a. knärör och böjar med konstant väggjocklek i hela deras längd enligt beskrivningen i ISO-standard 3419-1981 och motsvarande nationella standarder.
Ändarna är kapade vinkelrätt och hos produkter med större väggjocklek är de avfasade för att underlätta hopsvetsning med rören.
Knärör föreligger med en vinkel på 45° eller 90° och böjar med en vinkel på 180°.
Detta undernummer omfattar också knärör och böjar vilkas tjocklek inte är konstant.
- 7307 23 90** **Andra slag**
Detta undernummer omfattar huvudsakligen T-rör, korsrör, muffar, proppar och koncentrisk eller excentrisk förminskningsrör enligt beskrivningen i ISO-standard 3419-1981 och motsvarande nationella standarder.
Beträffande behandlingen av produkternas ändar hänvisas till de förklarande anmärkningarna till undernr 7307 23 10.
- 7307 93 11** **Knärör och böjar**
Se de förklarande anmärkningarna till undernr 7307 23 10.
- 7307 93 19** **Andra slag**
Se de förklarande anmärkningarna till undernr 7307 23 90.
- 7307 93 91** **Knärör och böjar**
Se de förklarande anmärkningarna till undernr 7307 23 10.

7307 93 99

Andra slag

Se de förklarande anmärkningarna till undernr 7307 23 90.

7308

Konstruktioner (med undantag av monterade eller monteringsfärdiga byggnader enligt nr 9406) och delar till konstruktioner (t.ex. broar, brosektioner, slussportar, torn, fackverksmaster, tak, fackverk till tak, dörrar, fönster, dörr- och fönsterkarmar, dörrtrösklar, fönsterluckor, räcken och pelare), av järn eller stål; plåt, stång, profiler, rör o.d. av järn eller stål, bearbetade för användning i konstruktioner

Förutom de produkter som nämns i de förklarande anmärkningarna till HS, nr 7308 omfattar detta nummer bl.a.:

1. Perforerade profiler ("handy angles" eller "Dexion slotted angles") avsedda att användas vid hopsättning av sådana metallkonstruktioner som stativ, hyllkonstruktioner, möbler, trappor, byggnadsställningar och fackverk till tak, oavsett om de föreligger i delar eller som kompletta satser.
2. "Halfen"-profiler med nästan omegaformigt tvärsnitt, vilkas baksida är uppslitsad och lätt utböckad med oregelbundna mellanrum för att ge plats åt ett förankringsband och som är avsedda att gjutas in i golv, tak eller väggar av betong för att med hjälp av specialbultar fästa olika typer av utrustning (maskiner, järnvägsräler, kranräler, räler till enskenetåg, mobilkranar, rörledning, osv.).

7308 90 59

Andra

Detta undernummer omfattar bl.a. plattor bestående av en isolerande kärna mellan en platta av profilerad plåt enligt undernr 7216 91 10 och en platta av annat material än profilerad plåt.

7310

Tankar, fat, burkar, flaskor, askar och liknande behållare av järn eller stål, för alla slags ämnen (andra än komprimerad eller till vätska förtätad gas), med en rymd av högst 300 l, även med inre beklädnad eller värmeisolerade men inte försedda med maskinell utrustning eller utrustning för uppvärmning eller avkylning

7310 21 11

Konservburkar av det slag som används för mat

Detta undernummer omfattar konservburkar med följande kännetecken:

— Burkens stomme

— har antingen försetts med tryck som bl.a. anger namnet på livsmedlet, eller

— levereras utan tryck och förses senare med en etikett.

— Locket på burken öppnas alltid delvis och kan till exempel vara försett med en ring med vars hjälp locket dras av.

Locket kan dock även tillhandahållas separat.

7310 21 19

Konservburkar av det slag som används för dryck

Detta undernummer omfattar konservburkar med följande kännetecken:

— Burkens stomme har försetts med tryck som bl.a. anger namnet på drycken.

— Locket på burken öppnas alltid delvis och kan till exempel vara försett med en ring med vars hjälp en flik dras ut eller trycks ned.

Locket kan dock även tillhandahållas separat.

7311 00

Behållare av järn eller stål för komprimerad eller till vätska förtätad gas

Detta nummer omfattar inte transportabla luftpåfyllningsanordningar till däck som förutom en tryckluftbehållare också omfattar en manometer, en påfyllningsslång, ett anpassningsmunstycke och in- och utventiler för luft och i vilka manometern mäter ringtrycket och inte trycket i behållaren (undernr 9026 20 50 till 9026 20 90).

7312 Tvinnad tråd, linor, kablar, flätade band, sling o.d., av järn eller stål, utan elektrisk isolering

7312 10 71
till
7312 10 79

Tvinnad tråd

Tvinnad tråd består av enkla trådar med runt tvärsnitt som tvinnats i ett eller flera lager runt en kärna. Beroende på tvärsnittet skiljer man mellan rund, platt och trekantig tvinnad tråd.

7312 10 82
till
7312 10 99

Linor och kablar, inbegripet slutet tågvirke

Linor består i allmänhet av ett antal trådar tvinnade i ett eller flera lager runt en kärna.

Slutet tågvirke har ett eller flera yttre skikt som helt eller delvis består av trådar som inte är runda, så att det uppstår en yta som är ogenomtränglig för vatten eller främmande föremål. Tvärsnittet är alltid runt.

7318

Skruvar, bultar, muttrar, skruvkrokar, nitar, kilar, sprintar, saxsprintar, underläggsbrickor (inbegripet fjäderbrickor) och liknande artiklar, av järn eller stål

7318 14 91

Plåtskruvar

Detta undernummer omfattar härdade skruvar med huvud och V-gänga för metallplåt. Gängan, som inte är metrisk, går utefter hela skaftet. Skaftet har spetsig eller tappformad spets. De har t.ex. följande utseende:

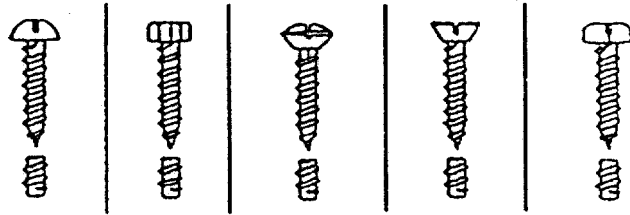

7318 15 10

Skruvar, svarvade av massivt material, med en skafttjocklek av högst 6 mm

Med uttrycket "svarvade av massivt material" förstås artiklar som framställts genom svarvning av massiva stänger, profiler eller tråd. Artiklar enligt detta undernummer behöver inte nödvändigtvis vara svarvade i hela sin längd.

Förutom att de är svarvade kan de vara bearbetade på annat sätt för att avlägsna metallspån, t.ex. genom fräsning, borring, hålboring eller hyvling. De kan också vara försedda med spår eller fördjupningar. Ytbehandling som utförts efter svarvningen och inte ändrar deras form är också tillåten förutsatt att det fortfarande framgår att artiklarna framställts genom svarvning.

7318 15 20

För att fästa järnvägsmateriel

Detta undernummer omfattar bl.a.:

1. Spännbultar som i allmänhet har kvadratisk eller trapetsformat huvud med eller utan kvadratisk hals och används till metallsliprar.
2. Skarvbultar, som i allmänhet har kvadratisk eller runt huvud och oval hals och som används för att sammanfoga räler.
3. Andra bultar för sammanfogning av banbyggnadsmateriel. De levereras i allmänhet med tillhörande muttrar och har en skafttjocklek av minst 18 mm.

7318 15 30
till
7318 15 49

Utan huvud

Dessa undernummer omfattar bl.a. varor som exempelvis har följande utseende:

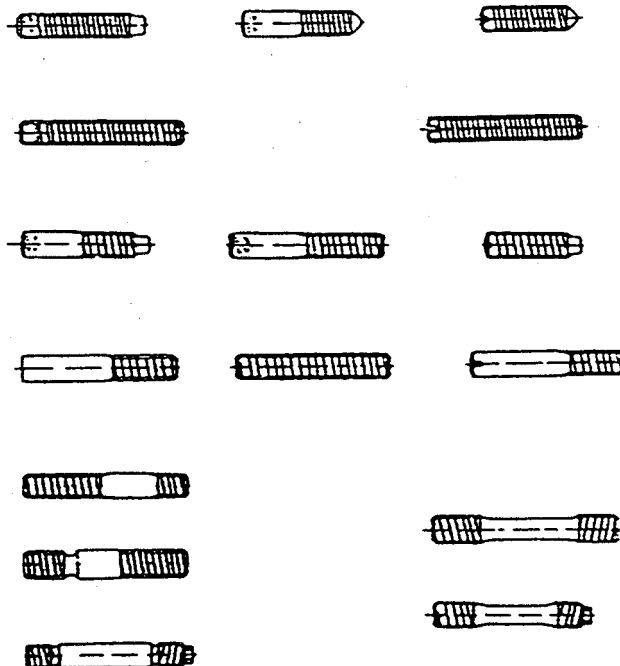

7318 15 90

Andra

Detta undernummer omfattar bl.a. skruvar och bultar med huvud som invändigt är kvadratisk och utvändigt är kvadratisk, åttkantigt eller trekantigt.

Vingskruvar:

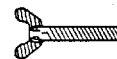

Raklettrade skruvar:



Bladskruvar:



Olika slags skruvar och bultar med runt huvud, t.ex.:

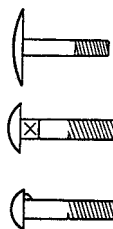

7318 16 10

Svarvade av massivt material, med en håldiameter av högst 6 mm

Se de förklarande anmärkningarna till undernr 7318 15 10.

7318 16 91
och
7318 16 99

Andra

Håldiametern mäts i gängbotten. Håldiametern hos bultar däremot mäts i gängtoppen.

7320 Fjädrar och fjäderblad, av järn eller stål**7320 10 11 Bladfjädrar och blad därtill**

Bladfjädrar är varmbearbetade fjädrar vilkas tvärsnitt minskar från mitten och utåt.

7320 20 81 Tryckfjädrar

Tryckfjädrar är avsedda att påverkas av tryck och är därför löst lindade.

7320 20 85 Sträckfjädrar

Sträckfjädrar är avsedda att påverkas av sträckning och är därför hårt lindade.

7320 20 89 Andra

Detta undernummer omfattar bl.a. torsionsfjädrar och koniska fjädrar. Torsionsfjädrar har exempelvis följande utseende:

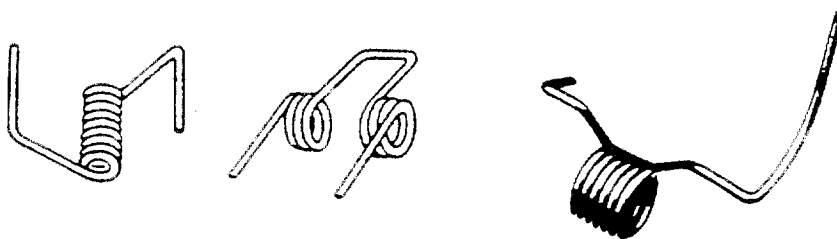

Koniska fjädrar har exempelvis följande utseende:

**7320 90 30 Tallriksfjädrar**

Tallriksfjädrar har exempelvis följande utseende:

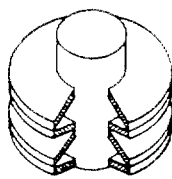

Staplade tallriksfjädrar
(i genomskärning)

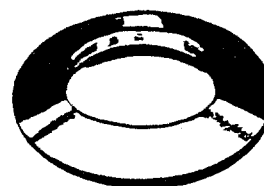

Enkel tallriksfjäder

7324 Sanitetsgods och delar till sanitetsgods, av järn eller stål**7324 10 10 och 7324 10 90 Diskbänkar och tvättställ, av rostfritt stål**

Rostfritt stål definieras i anmärkning 1 e till kapitel 72. Artiklarna enligt dessa undernummer är i regel framställda av austenitiskt rostfritt stål med en kromhalt av ca 18 viktprocent och en nickelhalt av ca 8 viktprocent.

De framställs antingen i ett stycke genom djupdragning av en rostfri plåt eller som en kombination av en eller flera diskhoar med en eller två slåta eller räfflade avrinningsytor.

7326**Andra varor av järn eller stål****7326 20 90****Andra**

Detta undernummer omfattar bl.a. produkter som består av en eller flera ståltrådar som lagts in mellan två pappers- eller plastrensor, inte skurna i längder. Dessa varor levereras i allmänhet på rullar och används i automatiska påsförslutningsmaskiner.

När varorna är tillskurna i korta längder (lämpliga för förslutning av säckar, påsar, osv.) klassificeras de enligt nr 8309 (se de förklarande anmärkningarna till HS, nr 8309, andra stycket, 9).

KAPITEL 74

KOPPAR OCH VAROR AV KOPPAR

7401 Kopparskärsten; cementkoppar (utfälld koppar)**7401 20 00 Cementkoppar (utfälld koppar)**

Cementkoppar är en finfördelad oren blandning av koppar och kopparoxid. Kopparhalten i torrsubstansen varierar avsevärt, normalt mellan ca 50 och 85 viktprocent.

7406 Pulver och fjäll av koppar**7406 20 00 Pulver med bladstruktur; fjäll**

Pulver med bladstruktur kan urskiljas under mikroskop. Det är mycket finkornigt, i regel glänsande och något oljigt och används i allmänhet som pigment till målningsfärger.

Fjäll kan ses med blotta ögat eller genom förstoringsglas. De föreligger som små, fina, ojämna flagor och används i allmänhet som överdrag.

7407 Stång och profiler av koppar

Detta nummer omfattar bl.a. profiler med sluten hållighet (ihåliga profiler) förutsatt att de inte motsvarar definitionen av rör.

7411 Rör av koppar

De förklarande anmärkningarna till nr 7304 gäller i tillämpliga delar.

KAPITEL 75

NICKEL OCH VAROR AV NICKEL

7507 Rör och rördelar (t.ex. kopplingar, knärör och muffar) av nickel

**7507 11 00
och
7507 12 00**

Rör

De förklarande anmärkningarna till nr 7304 gäller i tillämpliga delar.

KAPITEL 76

ALUMINIUM OCH VAROR AV ALUMINIUM

7601 Aluminium i obearbetad form

Detta nummer omfattar aluminium i de former som beskrivs i de förklarande anmärkningarna till HS, nr 7601. Det omfattar också stycken som uppkommit genom att produkterna skurits till eller brutits i bitar.

7601 20 91 och 7601 20 99 Sekundära

Sekundärt aluminium framställs genom omsmältning av avfall eller skrot av aluminium.

7602 00 Avfall och skrot av aluminium

Detta nummer omfattar inte omsmält avfall och skrot i obearbetad form (nr 7601)

7602 00 11 Svarvspån, hyvelspån, flisor, fräsavfall, sågspån och filspån; avfall av färgade, överdragna eller bestrukna folier med en tjocklek av högst 0,2 mm

Detta undernummer omfattar svarvspån, hyvelspån, flisor, fräsavfall, sågspån och filspån som är avfall av produkter som bearbetats t.ex. genom svarvning, fräsning, hyvling, borrar, sågning, slipning eller filning.

Undernumret omfattar också avfall av färgade, överdragna eller bestrukna folier med en tjocklek av högst 0,2 mm.

Detta avfall måste före återvinning av metallen genomgå en särskild behandling för avlägsnande av främmande ämnen (t.ex. fett, olja, överdrag, papper).

7602 00 19 Andra (inbegripet kasserade ämnen från tillverkningsindustrin)

Detta undernummer omfattar allt avfall av aluminium som inte omfattas av undernr 7602 00 11.

Med "kasserade ämnen från tillverkningsindustrin" förstås nya artiklar, även icke färdigbearbetade, som på grund av ett fabriktionsfel (t.ex. defekter i metallstrukturen eller till följd av bearbetningen) endast kan användas till återvinning av metallen.

7602 00 90 Skrot

Med "aluminiumskrot" förstås begagnade artiklar av aluminium som blivit oanvändbara för det ursprungliga ändamålet på grund av att de brutits i bitar, skurits till eller nöts ut, tillsammans med skrot av dessa artiklar.

7603 Pulver och fjäll av aluminium**7603 20 00 Pulver med bladstruktur; fjäll**

Se de förklarande anmärkningarna till undernr 7406 20 00.

7608 Rör av aluminium

De förklarande anmärkningarna till nr 7304 gäller i tillämpliga delar.

7612 Fat, burkar, flaskor, askar och liknande behållare (inbegripet förpackningsrör och förpackningstuber), av aluminium, för alla slags ämnen (andra än komprimerad eller till vätska förtätad gas), med en rymd av högst 300 l, även med inre beklädnad eller värmeisolerade men inte försedda med maskinell utrustning eller utrustning för uppvärmning eller avkylning**7612 90 10 Tabletrör**

Detta undernummer omfattar tabletrör vilkas största utvändiga diameter i allmänhet är högst 40 mm och mindre än behållarens halva längd utan förslutning. Dessa tabletrör används särskilt till farmaceutiska produkter (tabletter).

KAPITEL 78

BLY OCH VAROR AV BLY

7801 Bly i obearbetad form**7801 91 00 Innehållande, efter vikten räknat, huvudsakligen antimon som annat legeringsämne**

Detta undernummer omfattar bl.a. bly-antimonlegeringar som huvudsakligen används till framställning av ackumulatorplattor (Pb 92 till 94 viktprocent, Sb 6 till 8 viktprocent) och ternära legeringar (bly-antimon-tenn) i vilka antimon dominerar viktmissigt över tenn och som används till framställning av trycktyper (Pb 55 till 88 viktprocent, Sb 10 till 30 viktprocent, Sn 2 till 25 viktprocent).

Antimon gör bly hårdare och sprödare.

7801 99 91 Blylegeringar

Detta undernummer omfattar bl.a.:

1. Bly-tenn-antimonlegeringar med upp till 20 viktprocent tenn och 10 viktprocent antimon, som används som antifrikionslegeringar.
2. Bly-tennlegeringar, som används för lödning.
3. Bly-arseniklegeringar (arsenik härdar bly så att det är lättare att framställa kulor till blyhagel).

7806 00 Andra varor av bly**7806 00 10 Behållare med blyavskärmning för transport eller förvaring av radioaktiva ämnen (Euratom)**

Med undantag av de godsbehållare som avses i undernr 8609 00 10 omfattar detta undernummer alla typer av behållare av bly eller försedda med blyavskärmning för transport eller förvaring av radioaktiva ämnen så att strålningen inte kan skada föremål eller personer i omedelbar närhet. Dessa behållare kan vara allt från enkla cylindriska dunkar med propp eller små enkla lådor med lock, helt av bly, till stora behållare, även invändigt klädda med rostfritt stål och utvändigt täckta eller förstärkta med stålband och försedda med krokar, underlag, dubbelväggar, flänsar, speciella ventiler, kylvattenpumpar, hyllor, även svängbara, osv.

I vissa fall kan de bestå av två eller flera skiljbara koncentriska höljen eller ett antal skiljbara element. De är värmebeständiga, stötsäkra och vattentäta och konstruerade så att de är korrosionshårdiga mot innehållet och dessutom lätta att dekontaminera både invändigt och utvändigt.

Detta undernummer omfattar inte små, cylindriska blybehållare avsedda att räkna impulser från radioaktiva ämnen (undernr 7806 00 90).

7806 00 90 Andra slag

Förutom de artiklar som nämns i de förklarande anmärkningarna till HS, nr 7806 omfattar detta undernummer bl.a.:

1. Tegel eller plåt av bly (andra än artiklar enligt nr 7804), bearbetade på ett sådant sätt att de kan sättas samman till väggar eller tak som skyddar mot strålning.
2. Små, cylindriska behållare av bly, även skiljbara i element, som är avsedda räkna pulser från radioaktiva ämnen. De är försedda med en öppning för att föra in en Geiger-Müller-räknare och en scintillationsräknare och har ofta luckor genom vilka prov kan föras in.
3. Ramar av bly i vilka de tjocka specialglas sätts in som utgör fönster i varma celler, dvs. de lokaler i vilka starkt radioaktiva ämnen behandlas.
4. Anordningar för kollimering av strålning.

KAPITEL 81

ANDRA OÄDLA METALLER; KERMETER; VAROR AV DESSA MATERIAL

8101 Volfram och varor av volfram, inbegripet avfall och skrot**8101 10 00 Pulver**

Detta undernummer omfattar volframpulver som framställs genom reduktion av volframtrioxid (eller volframsyreanhydrid) med syre.

8101 94 00 Volfram i obearbetad form, inbegripet stång som erhållits enbart genom sintring

Detta undernummer omfattar bl.a.:

1. Göt och stång, i allmänhet prismaformade, som erhålls genom sintring av pulver och som sedan hamras, valsas eller dras.
2. Volframpulver som pressas till tabletter eller liknande former med tanke på dosering eller transport.

8102 Molybden och varor av molybden, inbegripet avfall och skrot**8102 10 00 Pulver**

Detta undernummer omfattar molybdenpulver som framställs genom reduktion av ren molybdenoxid eller ammoniummolybdat.

8102 94 00 Molybden i obearbetad form, inbegripet stång som erhållits enbart genom sintring

De förklarande anmärkningarna till undernr 8101 94 00 gäller i tillämpliga delar.

8103 Tantal och varor av tantal, inbegripet avfall och skrot**8103 20 00 Tantal i obearbetad form, inbegripet stång som erhållits enbart genom sintring; pulver**

Beträffande tantal i obearbetad form används de förklarande anmärkningarna till undernr 8101 94 00 i tillämpliga delar.

Tantalpulver framställs genom reduktion av tantaloxid eller genom elektrolys av smält kaliumtantalfourid.

KAPITEL 82

**VERKTYG, REDSKAP, KNIVAR, SKEDAR OCH GAFFLAR AV OÄDEL METALL;
DELAR AV OÄDEL METALL TILL SÅDANA ARTIKLAR****8202 Handsågar; blad för alla slags sågar (inbegripet slitsfräsar, spårfräsar och otandade sågblad)****8202 20 00 Bandsågblad**

Detta undernummer omfattar bruksfärdiga sågblad (ändlösa sågblad) och sågblad som föreligger som band av obestämd längd (förutsatt att de är klart avsedda att användas som bandsågblad).

Bandsågblad för metallbearbetning är fintandade sågblad utan skränkning.

Bandsågblad för bearbetning av andra material är relativt grovtandade sågblad med skränkning (dvs. de enskilda tänderna är växelvis lätt böjda till höger och vänster i förhållande till bladets längdriktning).

Undernumret omfattar inte otandade blad vilkas sågverkan uppnås med hjälp av slipmedel (t.ex. diamantstof, syntetisk korund) som är anbringat på ytan (nr 6804).

8202 31 00 Med verksam del av stål

Detta undernummer omfattar inte följande:

- a) Otandade cirkelsågblad (undernr 8202 99 11).
- b) Otandade kaptrissor vilkas sågverkan uppnås med hjälp av slipmedel (t.ex. diamantstof, syntetisk korund) som är anbringat på ytan (nr 6804).

8207 Utbytbara verktyg för handverktyg, även mekaniska, eller för verktygsmaskiner (t.ex. för pressning, stansning, gängning, borrar, arbörning, driftning, fräsning, svarvning eller skruvdragning), inbegripet dragaskivor för dragning och matriser för strängpressning av metall, samt verktyg för berg- eller jordborrning**8207 13 00 Verktyg för berg- eller jordborrning**

till
8207 19 90

Hos verktyg enligt dessa undernummer består i allmänhet den verksamma delen av de plattor, skär, stavar och liknande delar som omfattas av nr 8209 00.

Verktyg med en verksam del av plattor, skär, stavar och liknande delar, omonterade, bestående av ett skikt av syntetisk diamant på ett underlag av kermet klassificeras dock enligt undernr 8207 19 10.

8207 40 10 Gängtappar

Gängtappar används för att göra invändiga gängor.

Detta undernummer omfattar också gängverktyg som bildar gängor utan att det avskurna materialet avlägsnas.

8207 40 30 Andra gängverktyg

Dessa verktyg används för att göra utvändiga gängor.

Detta undernummer omfattar också gängverktyg som bildar gängor utan att det avskurna materialet avlägsnas.

8207 70 31

Skaftfräsar

Skaftfräsar är verktyg med cylindriskt eller koniskt skaft som gör det möjligt att sätta fast dem i verktygshållare. De har exempelvis följande utseende:

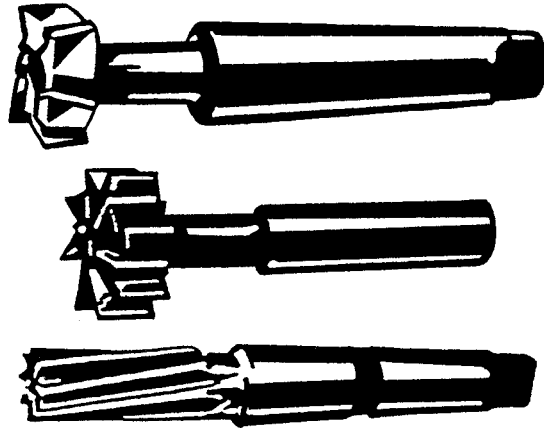

8212

Rakknivar, rakhyvlar och rakapparater (icke elektriska) samt blad till dessa (inbegripet ämnen till rakblad i bandform)

8212 20 00

Blad till rakhyvlar (inbegripet ämnen till rakblad i bandform)

Förutom ämnen i bandform omfattar detta undernummer bl.a.:

1. Icke färdigarbetade blad, dvs. oslipade blad, även försedda med hål.
2. Ensidigt slipade, icke hålförsedda blad i bandform som anbringas upprullade i rakapparaten.

8215

Skedar, gafflar, slevar, tårtspadar, fiskknivar, smörknivar, sockertänger och liknande köks- och bordsartiklar

8215 10 20

Satser med enbart artiklar som är förgyllda, försilvrade eller platinerade

Detta undernummer omfattar inte artiklar med en mindre dekoration av ädel metall (t.ex. ett blommotiv på skaftet till matbestick).

8215 10 30

Av rostfritt stål

Rostfritt stål definieras i anmärkning 1 e till kapitel 72.

8215 10 80

Andra

De förklarande anmärkningarna till undernr 8215 10 20 gäller i tillämpliga delar.

8215 20 10

Av rostfritt stål

Rostfritt stål definieras i anmärkning 1 e till kapitel 72.

8215 91 00

Förgyllda, försilvrade eller platinerade

De förklarande anmärkningarna till undernr 8215 10 20 gäller i tillämpliga delar.

8215 99 10

Av rostfritt stål

Rostfritt stål definieras i anmärkning 1 e till kapitel 72.

KAPITEL 83

DIVERSE VAROR AV OÄDEL METALL

- 8302** **Beslag och liknande artiklar av oädel metall, som är lämpliga för möbler, dörrar, trappor, fönster, markiser, persienner, rullgardiner, karosserier, sadelmakeriarbeten, koffertar, kistor, skrin e.d.; hatthyllor, hatthängare, konsoler o.d., av oädel metall; länkrullar med hjulhållare av oädel metall; automatiska dörrstängare av oädel metall**
- 8302 20 10** **Länkrullar**
och
8302 20 90 Svängbara länkrullar används på många olika sätt, t.ex. som beslag till möbler, pianon, sjukhussängar, rullbord, osv. och som hjul till rullvagnar, rullstolar och liknande.
Svängbara länkrullar som inte uppfyller villkoren i anmärkning 2 till detta kapitel klassificeras i allmänhet enligt undernr 8716 90 90.
- 8311** **Tråd, stavar, rör, plattor, elektroder och liknande produkter av oädel metall eller hårdmetall, överdragna eller fyllda med flussmedel, av sådana slag som används för lödning eller svetsning eller för pålödning eller påsvetsning av metall eller hårdmetall; tråd och stavar av agglomererat pulver av oädel metall, för metallsprutning**
- 8311 10 10** **Svetselektroder fyllda med järn eller stål och överdragna med eldfast material**
Uttrycket "eldfast" i detta undernummer antyder att det material som omger elektroden liknar flussmedel för metallugnar och förhåller sig om det var eldfast. Överdraget tjänar till att leda ljusbågen och bildar slagg som skyddar svetsämnet.

AVDELNING XVI

MASKINER OCH APPARATER SAMT MEKANISKA REDSKAP; ELEKTRISK MATERIEL; DELAR TILL SÅDANA VAROR; APPARATER FÖR INSPELNING ELLER ÅTERGIVNING AV LJUD, APPARATER FÖR INSPELNING ELLER ÅTERGIVNING AV BILDER OCH LJUD FÖR TELEVISION SAMT DELAR OCH TILLBEHÖR TILL SÅDANA APPARATER**Anmärkning 4**

Om inte annat anges kan överföring också utföras medelst anordningar (även inbyggda i de enskilda komponenterna) som arbetar med infraröd strålning, radiovågor eller laserstrålar etc. över korta avstånd.

Kompletterande anmärkning 1*A. Verktyg för montering eller underhåll av maskiner*

För att klassificeras tillsammans med maskinerna i fråga måste verktyg för montering eller underhåll uppfylla följande tre villkor beträffande beskaffenhet, avsedd användning och presentation:

1. De skall vara verktyg, dvs. handverktyg enligt nr 4417 00 eller 8205 eller t.ex. verktyg som enligt undernr 8203 20 10, 8203 20 90, 8203 30 00, 8203 40 00, 8204 11 00, 8204 12 00, 9603 29 80, 9603 30 90, 9603 40 10, 9603 40 90, 9603 90 91 eller 9603 90 99.

Instrument för mätning eller kontroll enligt kapitel 90 är i samtliga fall undantagna.

2. De skall vara avsedda för montering eller reparation av maskinen i fråga. Om verktygen är identiska klassificeras endast de som måste användas samtidigt tillsammans med maskinerna. Om verktygen är olika kan endast ett exemplar av varje verktyg klassificeras tillsammans med maskinerna.

3. De måste föreligga för tullbehandling samtidigt med maskinen i fråga.

B. Utbytbara verktyg

För att klassificeras tillsammans med maskinerna i fråga måste utbytbara verktyg uppfylla följande tre villkor:

1. De skall vara verktyg, dvs. verktyg enligt nr 8207 eller t.ex. verktyg enligt nr 4016, 4204 00, 5911 och 6909 eller enligt undernr 6804 10 00, 6804 21 00, 6804 22 12, 6804 22 18, 6804 22 30, 6804 22 50, 6804 22 90, 6804 23 00 eller 9603 50 00.

Gjutformar (nr 8480) och tillbehör, inbegripet hjälppapparater (t.ex. enligt nr 8466) anses inte som verktyg och omfattas därför inte av denna kompletterande anmärkning.

2. De skall ingå i maskinernas normala utrustning.

Som normal utrustning till en maskin anses följande:

- a) Det antal identiska verktyg som kan monteras samtidigt på maskinen.
- b) Endast ett exemplar av varje verktyg om de är olika.

3. De skall vanligtvis säljas tillsammans med maskinerna i fråga och föreligga för tullbehandling samtidigt med denna.

Kompletterande anmärkning 3

Nedmonterade eller omonterade maskiner kan under en viss tid införas i flera sändningar om detta är nödvändigt av handels- eller transportskäl.

För att kunna ange de olika delarna under samma tulltaxenummer eller undernummer som den monterade maskinen skall gäldenären lämna en skriftlig ansökan till tullmyndigheterna senast vid den första försändelsen och bifoga följande:

- a) En ritning eller, vid behov, flera ritningar av maskinen med uppgift om de viktigaste delarnas serienummer.
- b) En allmän förteckning med specifikation av de olika delarnas kännetecken och ungefärliga vikt och serienummer för de nämnda viktigaste delarna.

Ansökan kan endast beviljas om det föreligger ett kontrakt på leverans av en maskin som kan anses komplett med hänsyn till Kombinerade nomenklaturen.

Samtliga delar skall importeras via samma införselkontor inom den fastställda tiden. I särskilda fall kan dock de behöriga myndigheterna tillåta import via flera införselkontor. Den fastställda tidsfristen får endast överskridas under förutsättning att en motiverad och berättigad ansökan om förlängning lämnas in till de behöriga myndigheterna.

Vid varje införsel av en delsändning skall det lämnas en förteckning över de i sändningen ingående delarna med hänvisning till ovanstående allmänna förteckning. För varje försändelse skall beteckningen för den eller de delar som ingår i försändelsen samt för den kompletta maskinen anges i tulldeklarationen.

KAPITEL 84

**KÄRNREAKTORER, ÅNGPANNOR, MASKINER, APPARATER OCH MEKANISKA REDSKAP;
DELAR TILL SÅDANA VAROR****Allmänna anmärkningar**

Uttrycket "för industriell sammansättning" i undernr 8407 33 10, 8407 34 10, 8407 90 50 och 8408 20 10 gäller bara för seriemässig sammansättning av nya fordon i fabriker där tillverkning eller sammansättning av motorfordon äger rum (inbegripet underleverantörer).

Dessa undernummer omfattar endast motorer som faktiskt används vid tillverkningen av nya fordon av de slag som avses i undernumren. Följaktligen omfattar undernumren inte liknande motorer som används som reservdelar.

8402 Ångpannor och andra ånggeneratorer (andra än sådana varmvattenpannor för centraluppvärmning som också kan producera lågtrycksånga); hetvattenpannor

8402 19 90 Andra

Detta undernummer omfattar bl.a. hybridpannor, dvs. pannor som är en kombination av eldrörs- och vattenrörspannor, och särskilda ångpannor, t.ex. elektriskt uppvärmda ångpannor utrustade med elvärmepatroner istället för brännkammare.

8405 Generatorer för gengas eller vattengas, även med gasrenare; generatorer för acetylgas samt liknande gasgeneratorer som arbetar med vatten, även med gasrenare

8405 10 00 Generatorer för gengas eller vattengas, även med gasrenare; generatorer för framställning av acetylgas samt liknande gasgeneratorer som arbetar med vatten, även med gasrenare

Detta undernummer omfattar inte följande:

- a) Stadsgasgeneratorer (koksugnar) som används i gasverk (nr 8417).
- b) Elektrolytiska gasgeneratorer (t.ex. för produktion av kvävedioxid, vätesulfid eller blåsyra, beroende på vilken elektrolyt som används), som klassificeras enligt nr 8543.

8407 Förbränningskolvmotorer med gnisttändning och med fram- och återgående eller roterande kolvar

8407 21 10 till
8407 29 80 Motorer för fartygsdrift

Detta undernummer omfattar inte motorer som används ombord på fartyg för andra ändamål än framdrivning.

8408 Förbränningskolvmotorer med kompressionständning (diesel- eller semidieselmotorer)

8408 10 11 till
8408 10 99 Motorer för fartygsdrift

Se de förklarande anmärkningarna till undernr 8407 21 10 till 8407 29 80.

8409 Delar som är lämpliga att användas uteslutande eller huvudsakligen till motorer enligt nr 8407 eller 8408

Förutom de undantag som nämns i de förklarande anmärkningarna till HS, nr 8409 är följande artiklar undantagna från detta nummer:

- a) Rör och slangar av mjukgummi (nr 4009).
- b) Böjliga slangar och rör av oädel metall (nr 8307).
- c) Packningar (klassificeras i allmänhet efter det ingående materialet eller enligt nr 8484).

- 8409 99 00** **Andra**
Detta undernummer omfattar inte avgasdrivna turbokompressorerna för den atmosfäriska luften som är krävs för förbränning för att öka uteffekten hos förbränningskolvmotorer. Som turbindrivna luftkompressorerna som drivs av avgasturbiner omfattas de av nr 8414.
- 8411** **Turbojetmotorer, turbopropmotorer och andra gasturbinmotorer**
- 8411 11 10** **Turbojetmotorer**
till
8411 12 90 Dessa undernummer omfattar inte så kallade hjälppapparater för efterförbränning som föreligger separat (undernr 8411 91 10 eller 8411 91 90).
- 8412** **Andra motorer**
- 8412 21 10** **Hydrauliska motorer**
till
8412 29 99 Dessa undernummer omfattar bl.a. motorer för hydraulisk kraftöverföring.
- 8412 21 10** **Linjärt arbetande (cylindrar)**
till
8412 21 99 Dessa undernummer omfattar hydrauliska inställnings- och låsningsanordningar som används för inställning av stolar för flygplansbesättning.
- 8413** **Vätskepumpar, även försedda med mätanordning; vätskeeleveratorer**
- 8413 50 30** **Hydrauliska enheter**
Se de förklarande anmärkningarna till HS, nr 8412, B 6.
- 8413 60 30** **Hydrauliska enheter**
Se de förklarande anmärkningarna till HS, nr 8412, B 6.
- 8413 70 61** **Pumpar med radialhjul**
till
8413 70 80 I pumpar med radialhjul slungas vätskan ut vinkelrätt mot löphjulets axel.
- 8413 70 91** **Andra centrifugalpumpar**
och
8413 70 99 Dessa undernummer omfattar särskilt axialpumpar, i vilka vätskan slungas längs med löphjulets axel. Hit hör också kombinationer av pumpar med radialhjul och axialpumpar (t.ex. radial insugning och axial utslungning eller axial insugning och radial utslungning).
- 8413 81 10** **Andra pumpar; vätskeeleveratorer**
till
8413 82 00 Dessa undernummer omfattar inte följande artiklar:
- a) Så kallade medicinska sugpumpar för utsugning av sekretion, som förutom pumpen också består av en suganordning och som används i operationssalar eller ambulanser i räddningstjänst (mobila operationssalar) (nr 9018).
 - b) Medicinpumpar som bärs av eller på personer eller implanteras i kroppen, utrustade med en depå för dosering av medicinen tillsammans med en energikälla som driver pumpen, i ett gemensamt hölje (nr 9021).
- 8414** **Luft- eller vakuumpumpar, kompressorerna för luft eller andra gaser samt fläktar och blåsmaskiner; ventilations- eller cirkulationskåpor med inbyggd fläkt, även försedda med filter**
Som "pumpar och kompressorerna" i detta nummer anses också motorpumpar, turbopumpar, motorkompressorerna och turbokompressorerna.

8414 10 80**Andra**

Detta undernummer omfattar bl.a. vätskeringsvakuumpumpar och membranvakuumpumpar.

8414 20 10
till
8414 20 99**Hand- eller fotdrivna luftpumpar**

Dessa undernummer omfattar endast de pumpar som beskrivs i de förklarande anmärkningarna till HS, nr 8414, A och som är hand- eller fotdrivna, dvs. endast drivs med människokraft. De skall vara särskilt avsedda för att pumpa upp luftfyllda däck (t.ex. till cyklar, bilar, osv.) och liknande varor, t.ex. luftmadrasser, luftkuddar och gummibåtar.

8414 51 10
till
8414 59 90**Fläktar**

Som "fläktar och blåsmaskiner" enligt dessa undernummer anses endast de varor som uppvisar de kännetecken som beskrivs i de förklarande anmärkningarna till HS, nr 8414, B och som uppfyller följande villkor:

1. Luft- eller gastrycket får inte överstiga 2 bar.
2. De får inte ha mer än en roterande propeller (ett steg).

Kompressorer som inte uppfyller ovanstående villkor klassificeras enligt undernr 8414 80 10 till 8414 80 90.

8414 59 50**Centrifugalfläktar**

Centrifugalfläktar kännetecknas av axial insugning av luft eller andra gaser och radial utblåsning.

8414 80 21
och
8414 80 29**Turbokompressorer**

I turbokompressorer drivs skovelhjulaxeln av en extern motor och luft eller andra gaser som skall pumpas sätts i rörelse med hjälp av skovelhjulet. Turbokompressorer kan vara enstegs- eller flerstegskompressorer, axiala eller radiala. Enkla tvåstegskompressorer används t.ex. i dammsugare.

8414 80 21**Enstegs**

Detta undernummer omfattar också avgasdrivna turbokompressorer för förbränningskolvmotorer, där de används för att komprimera den atmosfäriska luft som krävs för förbränning för att öka uteffekten. Dessa apparater är enstegs luftturbokompressorer (blåsmaskiner) som används för att producera ett övertryck av minst 2 bar och drivs av en avgasturbin installerad i anslutning till kompressorhöljet. Avgasturbinen förses med avgaser från den förbränningskolvmotor på vilken den är monterad.

8414 90 10
och
8414 90 90**Delar**

Dessa undernummer omfattar också delar till avgasdrivna turbokompressorer för förbränningskolvmotorer. Delar till avgasturbiner som används tillsammans med avgasdrivna turbokompressorer klassificeras däremot enligt nr 8411 som delar till gasturbiner utan brännkammare.

8418**Kylskåp, frysar och annan kyl- eller frysutrustning, elektriska och andra; värmepumpar, andra än luftkonditioneringsapparater enligt nr 8415****8418 69 99****Andra**

Detta undernummer omfattar bl.a. "kyltorkar", som är apparater som används för att torka luften i simhallar och andra fuktiga lokaler. De består i stort sett av en kylvanhet och en motordriven fläkt. Fläkten suger till sig den fuktiga luften som sedan leds till kylvanhetens evaporator, där den kondenseras på de kalla väggarna. Det kondensvatten som bildas samlas upp i en behållare. Den torkade luften leds för återuppvärmning över kylvanhetens uppvärmda kondensator och därefter tillbaka till lokalen.

"Kyltorkar" som används för att torka komprimerad luft i tryckluftssystem omfattas också av detta undernummer. I sådana fall återuppvärms tryckluften normalt med hjälp av en luft/luftvärmväxlare som ingår som tillägsutrustning. Denna värmväxlare leder värmen från den fuktiga tryckluften som kommer in i "kyltorken" via väggarna till den torkade komprimerade luften.

Dessa apparater är inte försedda med anordningar för reglering av lufttemperaturen.

Undernumret omfattar dock inte apparater för framställning av torris (kolsyresnö) genom snabb reduktion av trycket hos högtryckskoldioxid med efterföljande underkyllning (nr 8479).

8419 Maskiner och apparater, även med elektrisk uppvärmning (med undantag av ugnar och annan utrustning enligt nr 8514), för behandling av material genom förfaranden som inbegriper temperaturändring, såsom uppvärmning, kokning, rostning, destillering, rektifiering, sterilisering, pastörisering, ångbehandling, torkning, indunstning, förångning, kondensering eller avkylning, dock inte maskiner och apparater av sådana slag som används för hushållsbruk; genomströmnings- eller förrådsvarmvattenberedare, icke elektriska

8419 20 00 Steriliseringsapparater för medicinskt eller kirurgiskt bruk eller för laboratoriebruk

Apparater enligt detta undernummer som är avsedda som utrustning för sjukhus, operationssalar, hälso- och sjukvårdsmottagningar, osv. består av behållare i vilka medicinska och kirurgiska instrument samt bomull, absorberande förbandsgas och annat förbandsmaterial utsätts för en temperatur av minst 100 °C för att de eventuella mikroorganismerna i dessa skall förstöras.

De har vanligtvis formen av en parallelepiped eller en cylinder som står på en sockel och invändigt är försedd med uttagbara galler. Behållaren är i allmänhet av stål eller aluminium och klädd invändigt med isoleringsmaterial. Dörren kan vara försedd med glas så att de inlagda instrumenten kan ses. Vissa apparater har formen av ett skåp eller annan möbel. I dessa fall kan själva steriliseringsapparaten ha ett ställ för förvaring av instrument eller andra artiklar som skall steriliseras. Detta påverkar inte klassificeringen enligt detta undernummer.

Dessa apparater uppvärms med sprit, olja, gas eller elektricitet och steriliseringen sker med kokande vatten (backar eller kar), ånga under tryck (autoklaver) eller torr varmluft (värmeugnar) beroende på apparatens konstruktion.

8419 50 10
och
8419 50 90

Värmeväxlare

Värmeväxlare används till följande:

1. För att ändra temperaturen hos vätskor eller gaser utan att ändra deras tillstånd. I vissa fall är denna temperaturförändring tillräcklig för att åstadkomma sterilisering eller pastörisering.
2. För att förånga eller kondensera vätskor.

Dessa undernummer omfattar bl.a.:

1. Kondensorer för kväve eller andra gaser.
2. Så kallade "kylare" som används för avkylning och kondensering av lösningsmedel, huvudsakligen vid färgning och kemtvätt.
3. Kylapparater för vätskor, ånga eller gas som används vid olika industrier (t.ex. mejerier, bryggerier).
4. Apparater för kontinuerlig pastörisering som särskilt används i mejerier (plattpastöriseringsapparater).

Undernumren omfattar inte följande:

- a) Genomströmnings- och förrådsvarmvattenberedare enligt undernr 8419 11 00 eller 8419 19 00.
- b) Apparater i vilka
 - värmeväxlaren används för att omvandla ett flytande eller gasformigt ämne till fast tillstånd (t.ex. spraytorkare),
 - värmeväxlingen mellan de båda vätskorna inte sker genom en skiljevägg (t.ex. kyltorn för direkt nedkylning).Sådana apparater klassificeras i allmänhet enligt undernr 8419 89 10 eller 8419 89 98.

8419 89 10 Kyltorn och liknande apparater för direkt nedkylning (utan skiljevägg) med hjälp av återcirkulerande vatten

Detta undernummer omfattar kyltorn i vilka vattnet avkyls genom förångning med direkt luftkontakt. Det varma vattnet pumpas upp och rinner sedan ner fritt inuti kyltornet, varvid det kyls av den uppåtstigande luften (skorstenseffekt).

8419 89 98

Andra

Detta undernummer omfattar apparater för rökning av rå korv även om korven värmebehandlas under rökningen och därigenom blir helt eller delvis kokt. Apparaterna består av en stor kammare uppvärmd med ångspiraler. Varm eller kall rök blåses in i kammaren utifrån med hjälp av en fläkt. De är utrustade med en befuktningsskåp och kallvattenslingor för avkylning. Den råa korven förs in i kammaren upphängd på rörliga stativ.

Så kallade "tallriksdispenser" för förvaring och självbetjäning av bordsporslin i personalmatsalar och självserveringar omfattas inte av detta undernummer även om de är försedda med elektrisk uppvärmning eller vattenbad för uppvärmning av porslinet (nr 9403).

8421 Centrifuger, inbegripet torkcentrifuger; maskiner och apparater för filtrering eller rening av vätskor eller gaser**8421 39 71 Med katalytisk metod**

Detta undernummer omfattar katalytiska avgasrenare som installeras i motorfordons avgassystem eller i industrianläggningars rökgasledningar för att avlägsna kväveoxid och eventuellt andra föroreningar (t.ex. kolmonoxid och kolväten) från avgaser eller rökgaser med hjälp av en kemisk reaktion så att luftföroreningarna minskar. I bilar består apparaterna av en hölje innehållande en keramisk cellstruktur (monolitisk bärsubstans) bestående av kanaler överdragna med ett aktiverat katalytiskt material. I industrianläggningar består rökgasrenarna av en stödram innehållande ett stort antal katalytiska komponenter. Monolitisk bärsubstans och katalytiska komponenter som föreligger separat klassificeras däremot som katalysatorer enligt nr 3815.

8421 39 98 Andra

Förutom apparater som är verksamma genom en elektrostatisk och termisk process omfattar detta undernummer gasreningsapparater som delar upp gasblandningen i dess beståndsdelar genom en uppsamlingsprocess.

8422 Diskmaskiner; maskiner och apparater för rengöring eller torkning av flaskor eller andra kärl; maskiner och apparater för påfyllning, tillslutning, kapsylering eller etikettering av flaskor, burkar, askar, lådor, påsar, säckar eller andra förpackningar; andra maskiner och apparater för förpackning eller inslagning av varor (inbegripet maskiner och apparater för inslagning av varor genom värmekrympning (heat-shrink)); apparater för inpressning av kolsyra i drycker**8422 90 10 Till diskmaskiner**

Programmerade tidströmställare för diskmaskiner som föreligger separat klassificeras efter beskaftenheten (t.ex. nr 9107 00 00).

8423 Vågar (med undantag av vågar känsliga för 0,05 g eller mindre), inbegripet räkne- och kontrollvågar; vikter av alla slag för vågar**8423 20 00 Vågar för kontinuerlig vägning av varor på transportörer**

Detta undernummer omfattar bl.a. elektromekaniska vågar för transportörer. Sådana vågars konstruktion och arbetssätt motsvarar konstruktionen och arbetssättet hos de elektromekaniska vågar som beskrivs i de förklarande anmärkningarna till undernr 8423 81 10 till 8423 89 90.

8423 30 00 Toleransvågar, vågar för utvägning i säckar samt andra doseringsvågar, inbegripet vågar med behållare

Detta undernummer omfattar bl.a. elektromekaniska vågar av ovanstående typ. Sådana vågars konstruktion och arbetssätt motsvarar konstruktionen och arbetssättet hos de elektromekaniska vågar som beskrivs i de förklarande anmärkningarna till undernr 8423 81 10 till 8423 89 90.

**8423 81 10 till
8423 89 90 Andra vågar**

Dessa undernummer omfattar bl.a. elektromekaniska vågar på vilka föremålets vikt omvandlas till en elektrisk signal (ström) med hjälp av en transduktor, varvid strömmen mäts med en mätapparat som är inbyggd i vågen. I regel består mättransduktorerna i sådana vågar av lastningsceller eller -stänger med töjningsgivare (elektriska motstånd) som är anslutna så att det bildas en elektrisk mätbrygga. Den kraft med vilken massan som skall vägas deformerar lastningscellerna förorsakar en förändring av givarens längd (sammandragning eller förlängning) och följaktligen en förändring av motståndet som är proportionellt till massan som skall vägas och som visas i form av en förändring av strömmen till vågens mätapparat med hjälp av mätbryggan.

Förutom mätinstrumentet, som går under benämningen vägningsdel eller viktvisare och som normalt är inbyggd i vågen, kan elektromekaniska vågar också ha andra anslutna enheter (t.ex. tangentbord, minnesenhet, skrivare, bildskärmsenhet, styrenhet och kortläsare för handhavande och avläsning av vågarna). I vågsystem av detta slag kan flera vågar anslutas till ett gemensamt mätinstrument (också benämnt "vägningsterminal").

Ovannämnda vågar kan också utrustas med ett gränssnitt via vilket vågarna kan anslutas till en automatisk databehandlingsenhet.

Elektromekaniska vågar anses som "elektroniska vågar" om mikroprocessorer är inbyggda i vågarnas mätinstrument, t.ex. för beräkning av priset för den uppvägdavolymen på basis av ett enhetspris (t.ex. pris per kg) som programmerats in i vågen.

8424 **Mekaniska apparater (även för handkraft) för utsprutning, spridning eller finfördelning av vätskor eller pulver; brandsläckningsapparater, även laddade; sprutpistoler och liknande apparater; ångbläster- och sandblästerapparater samt liknande apparater**

8424 30 10 **Tryckluftsdrivna**

Detta undernummer omfattar bl.a. sandblästerapparater med inbyggd kompressor som används för rengöring av tändstift eller trimning av elektriska monolitkondensatorer.

Trimning av kondensatorer innebär att det ledande kondensatormaterialet avlägsnas med hjälp av en kraftig stråle av sand för att uppnå önskad kapacitans i kondensatorn.

8424 89 95 **Andra**

Detta undernummer omfattar bl.a. "tvättmaskiner" för rengöring av motorfordon, metalldelar eller andra artiklar genom att spruta vatten, bensin eller andra vätskor. De är utrustade med en pump, slangar med munstycken och eventuellt en tillförselanordning, uppvärmningsapparat, osv. till en komplett enhet.

Undernumret omfattar däremot inte högtrycksapparater för rengöring med vatten (undernr 8424 30 01 till 8424 30 09).

8426 **Lyftkranar, inbegripet kabelkranar och mobila portallyftare; gränsletruckar och krantruckar**

8426 41 00 **Andra maskiner, självgående**

och

8426 49 00

Se de förklarande anmärkningarna till HS, nr 8426, "Självgående maskiner och andra mobila maskiner", b 2.

Självgående maskiner enligt dessa undernummer och motorfordon för speciella ändamål enligt nr 8705 kan åtskiljas genom att självgående maskiner enligt dessa undernummer i allmänhet har följande kännetecken:

1. De drivs av en motor som utgör en del av lyftmaskinen.
2. Deras högsta hastighet är 20 km/h.
3. De har en enda hytt som utgör en del av lyftmaskinen.
4. De förflyttas i allmänhet inte då de är belastade eller, om så är fallet, utför endast begränsade förflyttningar som direkt sammanhänger med deras lyftfunktion.

8428 **Andra maskiner och apparater för lyftning eller annan hantering, lastning, lossning eller transport (t.ex. hissar, rulltrappor, transportörer och linbanor)**

8428 90 30 **Utrustning för valsverk; valsbord för matning och uttagning av produkter; apparater för tippning och hantering av göt; kulor, stänger och plattor**

Detta undernummer omfattar två grupper av maskiner som används som hjälputrustning i valsverk, nämligen:

1. Valsbord för matning eller uttagning av produkter i valsverk (göt, stänger, plattor, plåt, band, tråd, rör, osv.).
2. Apparater för tippning och hantering av göt, kulor, stänger och plattor.

Bland dessa maskiner och apparater ingår t.ex.:

1. Rullbord eller rulltransportörer, även icke motordrivna, för matning och uttagning av valsämnet i valsstativet eller för transport av materialet från ett valsstativ till ett annat.
2. Rullbanor med motsvarande funktion som ovanstående maskiner, bestående av två rader rullar mellan vilka valsämnet passerar.

3. Kylbäddar, som är rullbord placerade i slutet av valssträckan, på vilka valsämnet (t.ex. stänger eller tråd) långsamt förs ut medan det avkyls av den omgivande luften.
4. Lyft- eller tippbord för valsverk, med flera valspar på varandra (triovals- eller dubbelduovalsverk). Dessa apparater består av ett bord som tippas på en axel i den bitersta ändan av valsverket. Borden är utrustade med motordrivna rullar. Sedan valsämnena passerat det första valsparet glider de ned på bordet som sedan tippas för att komma i höjd med nästa valspar mot vilket valsämnet förs med hjälp av motordrivna rullar.
5. Transportörer som används i valsverk med parallella valsstativ för att t.ex. flytta stänger från valsbordet i det första stativet till valsbordet i det andra stativet.
6. Tipp- och vändanordningar.

Detta undernummer omfattar inte följande:

- a) Automatiska manipulatorer för hantering av göt och maskiner (t.ex. lyftkranar och traverskranar som även om de används för matning i valsverk inte är direkt delaktiga i själva arbetet i dessa (undernr 8426 12 00, 8426 41 00, 8426 49 00 eller 8426 99 90).
- b) Fjärrmanövrerade maskiner och apparater för hantering av högradioaktiva ämnen (undernr 8428 90 98).

8428 90 98

Andra

Detta undernummer omfattar bl.a. så kallade "trappliftnar", dvs. lyftanordningar utrustade med en lyftplattform som fästs vid trappräcken och används för att flytta en rullstol i vilken det sitter en person upp- eller nedför trappor.

Undernumret omfattar inte bandburna lyftanordningar som används för samma ändamål utan dessa klassificeras enligt nr 8714 som tillbehör till rullstolar.

Undernumret omfattar också så kallade patientliftnar. Dessa lyftanordningar är utrustade med ett bärstativ och en sits för att lyfta och sänka sittande patienter i badrummet eller sängen. Sitsen är fäst vid bärstativet med hjälp av rep eller kätting.

8429

Självgående bladschaktmaskiner, väghyvlar, skrapor, grävmaskiner, lastare, stampmaskiner och vägvältar

8429 30 00

Skrapor

Se de förklarande anmärkningarna till HS, nr 8429, andra stycket, C.

Detta undernummer omfattar inte kombinationsskrapor, som består av en traktor (även med endast en axel) och själva skrapan. Med tillämpning av anmärkning 2 till kapitel 87 skall varje enhet klassificeras enligt sitt respektive nummer (nr 8701 för traktorn och undernr 8430 69 00 för skrapan).

8432

Maskiner och redskap för lantbruk, trädgårdsskötsel eller skogsbruk, avsedda för jordens beredning eller odling; vältar för gräsmattor eller idrottsplatser

8432 30 11

Precisionssåmaskiner med centraldrivning

Detta undernummer omfattar maskiner som placerar frön, eventuellt ett och ett, i jorden i rader med jämna mellanrum. Dessa maskiner kan också så frön i flera rader åt gången.

8433

Maskiner och redskap för skörd eller tröskning, inbegripet halm- eller foderpressar; gräsklippningsmaskiner och slättermaskiner; maskiner för rengöring eller sortering av ägg, frukt eller andra jordbruksprodukter, andra än maskiner enligt nr 8437

8433 11 10 till 8433 19 90

Gräsklippningsmaskiner

Se de förklarande anmärkningarna till HS, nr 8433, A, näst sista stycket beträffande åkbara gräsklippningsmaskiner.

- 8438** **Maskiner och apparater, inte nämnda eller inbegripna någon annanstans i detta kapitel, för industriell beredning eller tillverkning av matvaror eller drycker, andra än maskiner och apparater som används för utvinning eller beredning av animaliska eller vegetabiliska fetter och feta oljor**
- 8438 80 10** **För beredning av te eller kaffe**
Detta undernummer omfattar bl.a. maskiner för blandning av olika tesorter och för malning av kaffe.
Undernumret omfattar inte maskiner för industriell beredning av kaffe och andra varma drycker (undernr 8419 81 91), maskiner för kafferostning (undernr 8419 89 98), maskiner för framställning av pulverkaffe (snabbkaffe) (undernr 8419 39 90).
- 8439** **Maskiner och apparater för tillverkning av massa av fibrösa cellulosahaltiga material eller för tillverkning eller efterbehandling av papper eller papp**
- 8439 30 00** **Maskiner och apparater för efterbehandling av papper eller papp**
Förutom de maskiner och apparater som nämns i de förklarande anmärkningarna till HS, nr 8439, III omfattar detta undernummer också maskiner som ger pergamentyta åt papper.
Undernumret omfattar inte följande:
a) Maskiner med motsvarande funktion som ovanstående men som inte bearbetar papper eller papp i ark utan produkter av dessa material. Detta gäller t.ex. maskiner för vaximpregnering av pappersbägare och pappkartonger, osv. genom ned-doppning (undernr 8479 89 98). Maskiner som framställer produkter av papper eller papp, t.ex. muggar, askar och behållare, omfattas av nr 8441.
b) Maskiner som även om de bearbetar papper och papp i ark framställer produkter som inte längre anses som papper eller papp enligt Kombinerade nomenklaturen. Detta är t.ex. fallet med maskiner för anbringande av slipmedel eller ljuskänsliga emulsioner på papper (undernr 8479 89 98).
- 8441** **Andra maskiner och apparater för bearbetning av pappersmassa, papper eller papp, inbegripet skärmaskiner av alla slag**
- 8441 10 20** **Andra längs- och tvärskärningsapparater**
Detta undernummer omfattar maskiner som från ändlösa pappersbanor framställer ark av ett bestämt format endast genom tvärskäring eller genom samtidig längs- och tvärskäring.
- 8441 10 30** **Apparater för giljotinskäring**
Detta undernummer omfattar maskiner som med ett enda skärblad skär igenom en bunt pappersark som hålls fast längs skärinjer med hjälp av en stång som är anbringad ovanpå skärbordet.
Detta undernummer omfattar också maskiner med en enda kniv och ett roterande skärbord för putsning av bokblock varvid dessa vänds 90° efter det första och andra snittet.
- 8441 10 40** **Treknivstrimmare**
Detta undernummer omfattar maskiner med tre knivar i 90° vinkel mot varandra som används för putsning av bokblock. Två knivar putsar samtidigt den övre och undre kanten på bokblocket varefter den tredje kniven putsar framsnittet eller vice versa.
- 8441 10 80** **Andra**
Detta undernummer omfattar bl.a. hand- eller fotdrivna maskiner.

- 8442** **Maskiner, apparater och redskap (andra än verktygsmaskiner enligt nr 8456–8465) för typgjutning eller typsättning eller för preparering eller tillverkning av klichéer, tryckplåtar, tryckcylindrar eller andra tryckformar; typer, tryckplåtar, klichéer, tryckcylindrar och andra tryckformar; plåtar, cylindrar och litografiska stenar, preparerade för grafiskt ändamål (t.ex. slipade, kornade eller polerade)**
- 8442 10 00** **Fotosättmaskiner**
Se de förklarande anmärkningarna till HS, nr 8442, styckena efter B.
Undernumret omfattar däremot inte följande:
a) Universalmaskiner för automatisk databehandling som används för fotosättning i anslutning till t.ex. bokförings- och löneredovisningsfunktioner och som för detta ändamål har kabelförbindelse (direktanslutning) till en fotosättningsmaskin för styrning av denna och inmatning i denna av sättningsdata (nr 8471 — se anmärkning 5 A till detta kapitel).
b) Fristående telegrafisändare och -mottagare (nr 8517).
- 8442 20 10** **För gjutning och sättning (t.ex. linotype-, monotype-, intertypemaskiner)**
Se de förklarande anmärkningarna till HS, nr 8442, B 7 till 10.
- 8442 20 90** **Andra**
Detta undernummer omfattar de maskiner som beskrivs i de förklarande anmärkningarna till HS, nr 8442, B 1, 2, 5, 6 och 11.
- 8442 30 00** **Andra maskiner, apparater och redskap**
Detta undernummer omfattar de maskiner, apparater och redskap för typgjutning eller för preparering eller framställning av de plåtar, klichéer, cylindrar eller andra tryckformar som beskrivs i de förklarande anmärkningarna till HS, nr 8442, B 3, 4 och 12 till 19.
- 8442 50 21** **Typer, tryckplåtar, klichéer, tryckcylindrar och andra tryckformar; plåtar, cylindrar och litografiska stenar, preparerade för grafiskt ändamål (t.ex. slipade, kornade eller polerade)**
8442 50 80
Litografisk natursten består av en kalkstenssort med fina homogena korn. Konstgjord litografisk sten är oftast av malen sammanpressad cement eller kalksten.
Litografiska stenar enligt dessa undernummer är
— täckta med en bild eller text, antingen utförd för hand eller fotografiskt överförd, eller
— glättade eller kornade så att de utan vidare behandling kan förses med bild eller text.
Rå kalksten under benämningen litografisk sten omfattas inte av dessa undernummer utan av undernr 2530 90 98.
- 8443** **Tryckpressar som används för tryckning med typer, tryckplåtar, klichéer, tryckcylindrar och andra tryckformar enligt nr 8442; maskiner för tryckning med bläckstråle, andra än sådana enligt nr 8471; hjälpapparater för användning vid tryckning**
- 8443 51 00** **Tryckmaskiner med bläckstråle**
Se de förklarande anmärkningarna till HS, nr 8471, I D, sjätte stycket.

8443 60 00**Hjälpapparater för användning vid tryckning**

Förutom de maskiner som nämns i de förklarande anmärkningarna till HS, nr 8443, II omfattar detta undernummer bl.a.:

1. Automatisk iläggingsapparater för maskiner för tryckning av bleckplåtar.
2. Sträcksystem, i regel pneumatiska, som håller papperet sträckt då det rullas av från avrullningsanordningen.
3. Anordningar som motverkar färgavsättning, undantaget sprutanordningar.

8445**Maskiner för beredning av textilfibrer; maskiner för spinning, tvinning eller snodd av textilgarn samt andra maskiner för framställning av textilgarn; maskiner för spolning (inbegripet väftspolmaskiner), rullning eller haspling av textilgarn samt maskiner för beredning av textilgarn för användning i maskiner enligt nr 8446 eller 8447****8445 90 00****Andra slag**

Förutom de maskiner som beskrivs i de förklarande anmärkningarna till HS, nr 8445, E omfattar detta undernummer också maskiner som från varpmaskinens trumma samlar varpgarnet på bommen, maskiner för bindning och tillförsel av tråd under vävningen samt trädningmaskiner för broderi.

"Handknyttapparater", som är små handverktyg som används för hopknytning av brustna trådar, omfattas däremot av nr 8205.

8446**Vävstolar**

Detta nummer omfattar de vävstolar som beskrivs i de förklarande anmärkningarna till HS, nr 8446, inbegripet vävstolar för Axminstermattor, sniljvävnader, luggvaror, frottévävnader, kräppvävnader, linnevävnader, segelduk, transportband och sadelgjord.

8447**Trikåmaskiner, maskbondningsmaskiner, maskiner för tillverkning av överspunnet garn, tyll, spetsar, broderier, snörmakeriarbeten, flåtor eller nätknytningar samt maskiner för tuftning****8447 20 10
till
8447 20 98****Flatstickmaskiner; maskbondningsmaskiner**

Dessa undernummer omfattar bl.a. häkelmaskiner (crochetmaskiner) som i själva verket är varptrikåmaskiner som används för framställning av snörmakerier, fransar, gardiner, nätvävnader, spets, osv. (t.ex. galonflätstolar, spetsknyplingsmaskiner, gardin- och bandvävstolar).

8447 90 00**Andra slag**

Förutom de maskiner som beskrivs i de förklarande anmärkningarna till HS, nr 8447, C omfattar detta undernummer bl.a.:

1. Handbrodermaskiner (brodermaskiner med pantografskyttlar), automatiska brodermaskiner med skyttlar, försedda med jacquard- eller liknande mekanismer, brodermaskiner med flera nålar och automatiska brodermaskiner med flera huvuden (med flera maskinhuvuden på ett enda bord och försedda med jacquard- eller liknande mekanism).
2. Knyplingsmaskiner för framställning av spetsar bestående av en eller flera trådar (knyplade spetsar) med hjälp av spolar.
3. Flät- och knyplingsmaskiner som genom att binda samman trådarna med hjälp av garnspolar som rör sig i cirkel- eller sinusformade banor framställer varor i löpande längder (t.ex. platta eller runda tränsar) eller i form av färdiga varor (galoner, tränsar, tofsar, slangformiga flåtor, kantband) eller maskiner för överklädning av knappar, trävaror, rör, osv. (t.ex. rundflätstolar, maskiner för tillverkning av slangformiga flätningar och maskiner för flätning av överdrag).

Särskilda flätmaskiner för överdrag av kablar eller andra elektriska ledningar eller som flåtar eller tvinnar böjliga ledningar omfattas dock av nr 8479.

4. Maskiner för framställning av snörmakerier (andra än de flätmaskiner som nämns i punkt 3 ovan), t.ex.:

- a) Maskiner för framställning av tofsar och snljvaror.
- b) Maskiner för framställning av runda och fantasiformade snljvaror och för framställning av snljgirlinger till julgranar.
- c) Maskiner som snor och skär fransar.

Maskiner med vippbom, dvs. vävmaskiner för framställning av band eller snörmakerier omfattas däremot av nr 8446 och häkeltmaskiner för framställning av snörmakerier av undernr 8447 20 10 till 8447 20 98.

8448

Hjälpmaskiner och hjälpapparater för användning tillsammans med maskiner enligt nr 8444, 8445, 8446 eller 8447 (t.ex. skaftmaskiner, jacquardmaskiner, varp- och skottväktare samt anordningar för skyttelväxling); delar och tillbehör som är lämpliga att användas uteslutande eller huvudsakligen till maskiner enligt detta nummer eller enligt nr 8444, 8445, 8446 eller 8447 (t.ex. spindlar, spinnvingar, kardbeslag, kammar, spinnmunstycken, skyttlar, solv, skaftramar och trikåmaskinsnålar)

**8448 11 00
och
8448 19 00**

Hjälpmaskiner och hjälpapparater för maskiner enligt nr 8444, 8445, 8446 eller 8447

Dessa undernummer omfattar inte följande:

- a) Maskiner för avlägsnande av trådrester från vävmaskinernas spolar och lamellrengörare (undernr 8479 89 98).
- b) Apparater för kontroll av trådarnas jämnhet genom upprullning på en trumma eller platta (undernr 9017 80 90).
- c) Elektroniska garnrensare, t.ex. med fotocell (undernr 9031 80 34 eller 9031 80 39).

8450

Vattentvättmaskiner för hushåll eller tvätterier, inbegripet maskiner som både tvättar och torkar tvätten

**8450 11 11
till
8450 19 00**

Maskiner för högst 10 kg torr tvätt

Dessa undernummer omfattar bl.a. kartvättmaskiner med omrörare, vibrationsanordning och liknande eller med insprutningssystem; cylindertvättmaskiner, även maskiner vilkas tvättrumma också fungerar som centrifug; kombinationsmaskiner med en cylinder- eller kartvättmaskin och en torkcentrifug enligt nr 8421 i samma hölje.

Dessa tvättmaskiner anses ha kapacitet för högst 10 kg torr tvätt om trummans eller karets rymd (påfyllningskapacitet) är

1. högst 120 l (120 dm³) för cylindermaskiner,
2. högst 150 l (150 dm³) för karmaskiner med omrörare,
3. högst 200 l (200 dm³) för karmaskiner med vibrationsanordning,
4. högst 250 l (250 dm³) för karmaskiner med insprutningssystem.

För beräkning av påfyllningskapaciteten bör följande observeras:

1. Vid cylindermaskiner skall medbringarribbor i trumman eller annan särskild utformning av trumman inte tas med i beräkningen.
2. Vid karmaskiner är det inte karets fulla höjd (mättet till överkanten) som skall tas som beräkningsunderlag utan höjden till märket som anger påfyllningsnivån eller karets fulla höjd minus 10 cm.

8451 Maskiner och apparater (andra än tvättmaskiner enligt nr 8450) för tvättning eller annan rengöring, vridning, torkning, strykning, pressning (inbegripet fixeringspressar), blekning, färgning, appretering, beläggning, impregnering eller annan efterbehandling av textilgarn, textilvävnader eller andra textilvaror, även konfektionerade, samt maskiner för anbringande av massa på underlag av textilvara eller på annat underlag och som används vid tillverkning av linoleummattor eller liknande golvbeläggning; maskiner för upprullning, avrullning, läggning, skärning eller tandning av dukvaror av textilmaterial

8451 90 00 Delar

Detta undernummer omfattar inte följande:

- a) Särskilda konrullar och bobiner för färgningsmaskiner och -apparater (klassificeras efter materialets beskaffenhet, se anmärkning 1 c till avdelning XVI).
- b) Knivar och skärstål till överskärningsmaskiner (nr 8208).
- c) Elektrostatiska anordningar för flockningsmaskiner (nr 8543).

8452 Symaskiner, andra än trådhäftmaskiner enligt nr 8440; möbler, stativ och överdrag, speciellt konstruerade för symaskiner; symaskinsnålar

8452 10 11 Symaskiner (endast skyttelsöm) vilkas överdel har en vikt av högst 16 kg utan motor eller 17 kg med motor;
och
8452 10 19 symaskinsöverdelar (endast skyttelmaskiner) med en vikt av högst 16 kg utan motor eller 17 kg med motor

1. Dessa undernummer omfattar symaskiner och symaskinsöverdelar som har följande två kännetecken:
 - a) De får endast utföra s.k. skyttelsöm (raksöm, sicksacksöm, prydnadssöm) med två trådar, en som förs genom materialet av nålen och en som förs underifrån av en gripare.
 - b) Överdelen får väga högst 16 kg utan motor eller 17 kg med motor (beträffande inkompleta överdelar som anses som kompletta enligt allmänna bestämmelsen 2 a för tolkning av Kombinerade nomenklaturen är det vikten i komplett tillstånd som räknas).
2. Med symaskinsöverdel förstås maskinens mekaniska del (eventuellt med inbyggd eller på överdelen monterad motor). Den består huvudsakligen av en arm med nålföringsmekanism och en underdel innehållande skyttelmekanismen och eventuellt en anordning som lyfter pressarfoten. Stativ, bord, skyddshuv och andra möbler (inbegripet pedalen) ingår inte i överdelen.
3. Det bör dock observeras att underdelen till vissa transportabla symaskiner är konstruerad så att den också tjänar som sockel. I detta fall är det inte fråga om en symaskinsöverdel utan om en symaskin.

8452 30 10 Med enkelt plattskaft

Dessa nålar används i symaskiner för hemsömnad och har följande utseende:

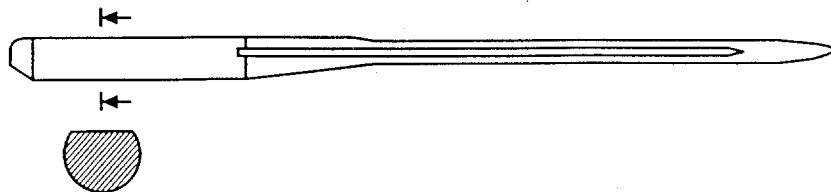

8456 Verktygsmaskiner för avverkande bearbetning av alla slags material med laser eller annan ljus- eller fotonstråle, ultraljud, elektroerosion, elektrokemisk process, elektronstråle, jonstråle eller plasmaljusbåge

8456 10 90 Andra

Förutom de maskiner som nämns i de förklarande anmärkningarna till HS, nr 8456, A omfattar detta undernummer också maskiner för trimning av elektriska motstånd i tryckta kretsar med hjälp av laser. Det ledande material som utgör motstånden på de tryckta kretsarnas isolerande substrat avlägsnas med hjälp av en laserstråle till dess att önskad resistans har uppnåtts.

8456 30 11**Tråderosionmaskiner**

Dessa maskiner har en elektrod bestående av en tunn tråd som är lindad mellan två spolar placerade på var sin sida av arbetsstycket.

8456 91 00**För torretsning av mönster på halvledarmaterial**

Detta undernummer omfattar bl.a. maskiner som med hjälp av en plasmaljusbåge används till att etsa mönster i halvledarmaterialet på plattor. Dessa automatiska mikroprocessorstyrda maskiner består huvudsakligen av en processkammare med en anod och en katod, en högfrekvensgenerator, vakuumpumpar, en tillförselledning för gas och en mataranordning för plattorna. Dessa förs in i den evakuerade processkammaren i vilken en elektrisk ström har genererats mellan anoden och katoden med hjälp av högfrekvensgeneratoren. I den gasfyllda processkammaren bildas genom en elektrisk urladdning positivt laddade gasjoner som kolliderar med plattan (katoden), varvid material avlägsnas genom gasjonernas slagenergi.

Se de förklarande anmärkningarna till HS, undernr 8456 91.

8457**Fleroperationsmaskiner, enstationsmaskiner med mer än en bearbetningsenhet samt transfermaskiner, för metallbearbetning****8457 10 10****Horisontella**

Detta undernummer omfattar fleroperationsmaskiner där verktyget uteslutande är anbringat i en horisontell spindel och bearbetar arbetsstycket från sidan.

8457 10 90**Andra**

Detta undernummer omfattar fleroperationsmaskiner där verktyget bearbetar arbetsstycket ovanifrån (fleroperationsmaskiner med vertikal spindel) eller sådana som har både vertikal och horisontell spindel (kombinerade fleroperationsmaskiner) eller arbetar med vridbart huvud (universella fleroperationsmaskiner).

8458**Svarvar (inbegripet fleroperationssvarvar) för avlägsnande av metall**

Detta nummer omfattar svarvar som är särskild utformade för bearbetning av metall och avlägsnar materialet med hjälp av svarvverktyg. I allmänhet roteras arbetsstycket runt sin egen axel. Även svarvar i vilka antingen endast verktyget eller både verktyget och arbetsstycket roteras omfattas dock av detta nummer.

Förutom de svarvar som nämns i de förklarande anmärkningarna till HS, nr 8458, tredje stycket omfattar detta nummer bl.a. avbackningssvarvar för axlar, avbarkningssvarvar, spindel- eller axelsvarvar samt universalsvarvar. Universalsvarvar liknar supporttsvarvar men skiljer sig genom en särskild mekanism som gör det möjligt att förutom svarvning utföra borring, fräsning och kapning.

8459**Verktygsmaskiner (inbegripet borr-, fräs- och gängenheter) för borring, arborning, fräsning eller gängskärning i metall, andra än svarvar (inbegripet fleroperationssvarvar) enligt nr 8458****8459 10 00****Borr-, fräs- och gängenheter**

Se de förklarande anmärkningarna till HS, nr 8459, sista stycket före "Delar och tillbehör".

**8459 31 00
och
8459 39 00****Maskiner för arborning, utgörande kombinerade borr- och fräsverk**

Se de förklarande anmärkningarna till HS, nr 8459, tredje stycket, 2, tredje underavdelningen.

8460 **Verktygsmaskiner för gradning, skärpning, slipning, hening, läppning, polering eller annan ytbehandling av metall eller kermet med hjälp av slipstenar, slipmedel eller polerdon, andra än kuggskärnings- och kuggslipmaskiner enligt nr 8461**

8460 11 00 **Planslipmaskiner, i vilka varje axels läge kan ställas in med en noggrannhet av 0,01 mm**

och
8460 19 00

Dessa undernummer omfattar bl.a. de planslipmaskiner som nämns i de förklarande anmärkningarna till HS, nr 8460, tredje stycket, 3.

Dessa maskiner är utrustade med mät- och inställningsanordningar, bl.a.:

1. Linjära instrument med direktavläsning, t.ex. skjutmått och nonieskalor, på vilka avståndet mellan två på varandra följande graderingar motsvarar en förskjutning av maskindelen av högst 1/100 mm (0,01 mm).
2. Profilprojektorer för kontroll av det pågående arbetet. Dessa projektorer består av en graderad skärm av matt glas på vilken en starkt förstörd bild av arbetsstycket och verktyget projiceras så att arbetsstyckets eller verktygets förflyttning samt arbetsförloppet kan bedömas i förhållande till graderingarna på skärmen. Man kan också kontrollera arbetet genom att på skärmen placera en ritning av den färdiga artikeln på ett genomskinligt blad i en skala som motsvarar profilprojektorns optiska förstoring. I detta fall är det operatörens uppgift att se till att bilden av arbetsstycket stämmer överens med den på skärmen placerade ritningen.
3. Anordningar som begränsar förflyttningen av verktygshållaren eller arbetsstyckets hållare med hjälp av inställbara anslag vilkas inställning kontrolleras med hjälp av en stoppkloss.
4. Elektroniska kontroll- och styranordningar för hennings- och läppningsmaskiner, som med en graderad skala ställs in på arbetsstyckets slutdimensioner och som gör det möjligt att bromsa verktygets förflyttning och slutligen stanna det när arbetsstyckets dimensioner närmar sig och när de förinställda dimensionerna.

8460 21 11 **Andra slipmaskiner, i vilka varje axels läge kan ställas in med en noggrannhet av 0,01 mm**
till
8460 29 90

Se de förklarande anmärkningarna till undernr 8460 11 00 och 8460 19 00.

8460 21 11 **Innerslipmaskiner**

Innerslipmaskiner används för slipning av den inre ytan av ihåliga arbetsstycken (t.ex. borrhålet) till exakta dimensioner. Arbetsstycket fixeras i en chuck och bearbetas med en slipskiva som är tillräckligt liten för att föras in i arbetsstyckets borrhål.

8460 21 15 **Centerlesslipmaskiner**

Centerlesslipmaskiner används för slipning av utsidan av arbetsstycken. Vid slipning med sådana maskiner är arbetsstycket inte fixerat utan sitter på ett spår mellan den roterande slipskivan och en styrskiva (som också är i rörelse). Önskad diameter bestäms genom avståndet mellan slipskivan och styrskivan.

8460 21 19 **Andra**

Detta undernummer omfattar bl.a. universalslipmaskiner, vilka är en kombination av ytter- och innerslipmaskiner och kan därför arbeta samtidigt på arbetsstyckets ut- och insida.

8460 29 11 **Innerslipmaskiner**

De förklarande anmärkningarna till undernr 8460 21 11 gäller i tillämpliga delar.

8460 29 19 **Andra**

De förklarande anmärkningarna till undernr 8460 21 15 och 8460 21 19 gäller i tillämpliga delar.

- 8461** **Verktygsmaskiner för hyvling, stickning, driftning, kuggskärning, kuggslipning, sågning eller kapning samt andra verktygsmaskiner för avverkande bearbetning av metall eller annan kermet, inte nämnda eller inbegripna någon annanstans**
- 8461 30 10**
och
8461 30 90 **Driftmaskiner**
- Dessa undernummer omfattar driftmaskiner (se de förklarande anmärkningarna till HS, nr 8461, tredje stycket, 4), vilket är verktygsmaskiner bestående av ett flertandat skärverktyg benämnt drift som används för in- eller utvändig ytbearbetning av ett arbetsstycke. I dessa maskiner är arbetsstycket fixerat och driften, som är fäst vid sliden, dras eller trycks i en jämn, rätvinklig skärrörelse över arbetsstycket.
- Vid invändig driftning bearbetas och kalibreras insidan av ett obearbetat eller förbearbetat arbetsstycke med hjälp av verktyget. Vid utvändig driftning framställs plana eller profilerade ytor.
- 8461 40 11**
och
8461 40 19 **För skärning av cylindriska kugghjul**
- Som cylindriska kugghjul enligt dessa undernummer anses endast kugghjul som framställts av cylindriska ämnen och som har kvar den cylindriska formen efter skärningen.
- Dessa undernummer omfattar bl.a. maskiner för framställning av raka kugghjul, snäckhjul, spärhjul och kedjehjul.
- 8461 40 31**
och
8461 40 39 **För skärning av andra kugghjul**
- Dessa undernummer omfattar bl.a. maskiner för framställning av kuggstänger, koniska kugghjul och andra raka kugghjul än cylindriska kugghjul.
- 8461 40 71**
och
8461 40 79 **Med mikrometerinställning, med vilken varje axels läge kan ställas in med en noggrannhet av 0,01 mm**
- Beträffande mät- och inställningsanordningar hänvisas till de förklarande anmärkningarna till undernr 8460 11 00 och 8460 19 00.
- 8469** **Skrivmaskiner, andra än skrivare enligt nr 8471; ordbehandlingsmaskiner**
- 8469 11 00**
och
8469 12 00 **Automatiska skrivmaskiner och ordbehandlingsmaskiner**
- Dessa undernummer omfattar bl.a. matris skrivare, kedjeskrivare, stålbandsskrivare och andra anslagsskrivare som, på samma sätt som skrivmaskiner med typer av alla slag, arbetar med mekaniska komponenter (nålar, kedjor, stålband och liknande) vilkas anslag på ett färgband överför önskade skrivtecken på papperet.
- Undernumren omfattar däremot inte:
- a) de skrivare som anges ovan när de utgör utorgan för automatiska databehandlingsmaskiner (nr 8471). Se anmärkning 5 D till detta kapitel jämförd med inledningen i anmärkning 5 B till detta kapitel och med anmärkning 5 E till detta kapitel.
 - b) skrivare som inte är anslagsskrivare (nr 8443, 8471 eller 8472).
- 8470** **Räknesmaskiner och maskiner i fickformat, med räknefunktion, för upptagning, återgivning och avläsning av data; bokföringsmaskiner, frankostämpningsmaskiner, biljettmaskiner och liknande maskiner och apparater, med inbyggt räkneverk; kassakontrollapparater**
- 8470 10 00** **Elektroniska räknemaskiner som kan arbeta utan yttre elektrisk kraftkälla samt maskiner i fickformat, med räknefunktion, för upptagning, återgivning och avläsning av data**
- Detta undernummer omfattar bl.a.:
1. Elektroniska räknemaskiner med inbyggd tids- och datumvisare och väckning eller som t.ex. förutom ett stoppur har inbyggd tidtagare eller musiktangenter.
 2. Elektroniska batteridrivna maskiner i fickformat som, förutom att de utför räkneoperationer, har ett minne som kan lagra data för en telefonkatalog, tidsplanering, minnesanteckningar, kalender och liknande (ibland betecknade som "digitala almanackor").
 3. Små elektroniska apparater i fickformat utan bottenplatta (även kallade minidatorer) som kan användas för att bilda ord och meningar som översätts till önskat främmande språk beroende på vilka minnesmoduler som används tillsammans med dessa enheter. De kan också utföra enkla beräkningar och har alfanumerisk tangentbord och rektangulärt fönster.

Detta undernummer omfattar inte följande:

- a) Armbandsur och fickur med inbyggd elektronisk miniräknare (nr 9101 eller 9102).
- b) Cigaretträändare med inbyggd elektronisk miniräknare och eventuellt ett elektroniskt ur (nr 9613).
- c) Liknande apparater utan räknfunktion (nr 8543).

8470 30 00**Andra räknemaskiner**

Detta undernummer omfattar bl.a. de icke-elektroniska räknemaskiner som nämns i de förklarande anmärkningarna till HS, nr 8470, A som för att utföra räknfunktioner använder mekaniska anordningar, i regel kuggstänger, oavsett om de är manuella, motordrivna eller drivs med elektromagnetiska anordningar.

8470 40 00**Bokföringsmaskiner**

Detta undernummer omfattar bl.a. de bokföringsmaskiner som nämns i de förklarande anmärkningarna till HS, nr 8470, B, oavsett funktionssätt (mekaniskt, elektromekaniskt eller elektroniskt) och deras datainmatningsorgan (manuella tangentbord, vippor eller vevar, läsare för hålkort eller hålremсор, osv.).

8470 90 00**Andra slag**

Förutom de maskiner som nämns i de förklarande anmärkningarna till HS, nr 8470, D omfattar detta undernummer bl.a. maskiner för tryckning av prislappar som visar försäljningspriset beräknat på basis av varans vikt och enhetspris och maskiner som räknar ut och utfärdar kvitton för motorvägstullar.

Detta undernummer omfattar inte skrivare som föreligger separat (nr 8443, 8469, 8471 eller 8472).

8471**Maskiner för automatisk databehandling och enheter till sådana maskiner; magnetiska och optiska läsare, maskiner för överföring av data till databärare i kodad form samt maskiner för bearbetning av sådana data, inte nämnda eller inbegripna någon annanstans****8471 60 90****Andra**

Detta undernummer omfattar bl.a. bildskärmsenheter som endast kan användas som utenheter för automatiska databehandlingsmaskiner.

Dessa enheter kan inte återge bilder från kodade (sammansatta) videosignaler.

8471 70 51**Optiska, inbegripet magnetoptiska**

Se kompletterande anmärkning 2 till detta kapitel.

8472**Andra maskiner och apparater för kontorsbruk (t.ex. dupliceringsmaskiner av hektograftyp, stencilapparater, adresseringsmaskiner, sedelutbetalningsautomater, maskiner för sortering, räkning eller förpackning av mynt, pennformeringsapparater, hålslag och häftapparater)****8472 20 00****Adresseringsmaskiner och maskiner för prägling av adressplåtar**

Detta undernummer omfattar inte skrivmaskiner som har en särskild anordning för stenciltryckning av adressplåtar (nr 8469).

8472 90 80**Andra**

Detta undernummer omfattar bl.a.:

1. Maskiner som används på kontor för sortering och sammanställning av dokument och trycksaker efter kopiering.

2. Maskiner för dubbelsidig beläggning av kontrakt, datablad, planer, identitetskort och andra dokument med transparent folie för att skydda dessa dokument mot slitage, förfalskning, nedsmutsning eller skrynkling.

Liknande maskiner (så kallade värmeförseglingspressar) som inte används på kontor och som med hjälp av värme och tryck anbringa en termoplastisk transparent folie av syntetmaterial på fram- eller baksidan av tavlor, fotografier, konsttryck eller andra trycksaker omfattas däremot inte av detta undernummer utan av nr 8477.

3. Elektriska gravyrmaskiner som används t.ex. på ritkontor.

Detta undernummer omfattar också anslagsfria skrivare för kontorsbruk, t.ex.:

1. Termiska skrivare, i vilka ett elektriskt uppvärmt skrivhuvud återger önskade tecken på värmekänsligt papper med hjälp av en punktmatris.
2. Elektrostatiska skrivare, i vilka skrivhuvudets rörliga, statiskt laddade metallspetsar frambringa osynliga tecken bestående av elektrostatiskt laddade punkter på elektrografiskt papper. Med hjälp av tonervätska färgas de laddade punkterna så att det framkommer synliga tecken.

De ovan angivna skrivarna styrs av datamedier (t.ex. cd-rom, disketter eller magnetband) eller av andra maskiner (andra än automatiska databehandlingsmaskiner).

Detta undernummer omfattar inte följande:

- a) Skrivare enligt nr 8443, 8469 eller 8471.
- b) Elektroniska batteridrivna maskiner i fickformat som, förutom att de utför räkneoperationer, har ett minne som kan lagra data för en telefonkatalog, tidsplanering, minnesanteckningar, kalender och liknande (ibland betecknade som "digitala almanackor") (undernr 8470 10 00).

8473

Delar och tillbehör (andra än överdrag, fodral, väskor o.d.) som är lämpliga att användas uteslutande eller huvudsakligen till maskiner enligt nr 8469–8472

Förutom de delar och tillbehör som nämns i de förklarande anmärkningarna till HS, nr 8473 omfattar detta nummer bl.a.:

1. Typkedjor, nålhuvuden, typhuvuden och typhjul.
2. Magnethuvuden i Winchester- eller tunnfilmsteknik för perifera skivminnesenheter, även monterade på en stödarm eller i ett hölje.
3. Sammansatta datagringsenheter (s.k. Head/Disk/Assemblies (HDA)) avsedda för fast installation i skivminnesenheter och bestående av flera magnetskivor fast monterade på en stödspindel, datahuvudarmar med läs/skrivhuvuden och styr-, access- och inställningsmekanismer inbyggda i ett enda hermetiskt tillslutet hölje.
4. Skrivarkassetter bestående av tydligt utbytbara tillbehör och innehållande både färgband och raderband i ett särskilt hölje.

8473 10 11 och 8473 10 19

Sammansatta elektroniska komponenter

Sammansatta elektroniska komponenter består av en eller flera tryckta kretsar med elektroniska integrerade kretsar eller komponentblock. De kan också innehålla diskreta aktiva komponenter, passiva komponenter, artiklar enligt nr 8536 eller andra elektriska eller elektromekanska anordningar.

8473 21 10

Sammansatta elektroniska komponenter

Se de förklarande anmärkningarna till undernr 8473 10 11 och 8473 10 19.

8473 29 10

Sammansatta elektroniska komponenter

Se de förklarande anmärkningarna till undernr 8473 10 11 och 8473 10 19.

8473 30 10 och 8473 30 90

Delar och tillbehör till maskiner enligt nr 8471

Dessa undernummer omfattar inte fristående tangentbord för automatiska databehandlingsmaskiner (undernr 8471 60 50).

8473 30 10**Sammansatta elektroniska komponenter**

Se de förklarande anmärkningarna till undernr 8473 10 11 och 8473 10 19.

**8473 40 11
och
8473 40 19****Sammansatta elektroniska komponenter**

Se de förklarande anmärkningarna till undernr 8473 10 11 och 8473 10 19.

8473 40 90**Andra**

Adressplåtar som omfattas av detta undernummer är plåtar som i adresseringsmaskiner bär den adress som skall mångfaldigas, t.ex. genom prägling, tryckning eller stansning. Plåtarna kan vara av metall eller syntetmaterial eller bestå av små inramade kort eller stenciler av papp och liknande.

Detta undernummer omfattar också opräglade, otryckta eller ostansade adressplåtar förutsatt att de är igenkännliga för användning i adresseringsmaskiner. Varor av detta slag av papper eller papp, dvs. små stenciler monterade i pappmar som gör det möjligt att lägga in dem i adresseringsmaskiner, omfattas däremot av nr 4816.

8473 50 10**Sammansatta elektroniska komponenter**

Se de förklarande anmärkningarna till undernr 8473 10 11 och 8473 10 19.

8477**Maskiner och apparater för bearbetning av gummi eller plast eller för tillverkning av varor av dessa material, inte nämnda eller inbegripna någon annanstans i detta kapitel**

Förutom de maskiner som nämns i de förklarande anmärkningarna till HS, nr 8477 omfattar detta nummer bl.a.:

1. Maskiner för avlägsnande av gummisulor och -klackar som, även om de används inom skoindustrin, inte är avsedda för bearbetning av läder, skinn eller hudar.
2. Maskiner för tillskärning av block av skumplast, skumgummi, latexskum och liknande material med hjälp av en bandkniv eller ett sågblad.

8479**Maskiner och mekaniska apparater med särskilda funktioner, inte nämnda eller inbegripna någon annanstans i detta kapitel****8479 40 00****Maskiner för tillverkning av tågvirke och linor**

Detta undernummer omfattar bl.a.:

1. Maskiner och apparater för tillverkning av tågvirke och linor av textilmaterial, t.ex.:
 - a) Tvinnmaskiner som framställer parter genom att sno två eller flera enkla trådar (kabelgarn).
 - b) Linslagningsmaskiner som snor två eller flera parter till tågvirke eller linor med stor dimension.
 - c) Kombinerade tvinn- och linslagningsmaskiner som huvudsakligen används för framställning av tunga rep och tågvirke och linor med mindre dimension.
2. Maskiner och apparater för framställning av tågvirke och linor av metall, med undantag av elektriska kablar, och som arbetar på samma sätt som de maskiner och apparater som beskrivs i punkt 1.
3. Maskiner och apparater för slagning och flätning av elektrisk kabel och maskiner för framställning av koaxialkabel.

Detta undernummer omfattar inte maskiner som utför förarbete för tvinning, t.ex. kamning, tvinning, uppläggning, upprepade förspinning eller spinning eller tvinnmaskiner av det slag som används i spinnerier. Vissa maskiner av detta slag kan användas för framställning av fina rep genom att sno tågvirke (nr 8445).

8479 89 98

Andra

Detta undernummer omfattar bl.a.:

1. Maskiner och apparater för tillverkning av kretskort eller hybridkretsar (genom bearbetning och tillskärning av större plattor av papperslaminat, glasfiberväv, keramiskt eller annat isolerande material), t.ex.:
 - a) Borstmaskiner och ultraljudsvättmaskiner för rengöring av plattorna av isolermaterial.
 - b) Valsmaskiner och liknande för påföring av fotoresist, bindemedel eller lim på plattorna av isolermaterial.
2. Vissa andra maskiner och apparater för tillverkning av monolitkretsar eller diskreta halvledarkomponenter (genom produktion, bearbetning och tillskärning av plattor (wafers)).

Många maskiner och apparater för tillverkning av kretskort, hybridkretsar eller monolitkretsar eller diskreta halvledarkomponenter klassificeras dock mera specifikt och omfattas därför inte av detta undernummer. Detta gäller t.ex.:

- a) Zonsmältningsugnar för zonsmältning och raffinering av kiselstavar, oxidationsugnar för anbringande av ett oxidiskt på plattor (wafers) och diffusionsugnar för dopning av plattor (wafers) med orenheter (nr 8417 eller 8514).
- b) Apparater för beläggning (metallisering) av isolerande substrat (för tillverkning av tunnfilmskretsar) eller plattor (wafers) genom förångning (nr 8417, 8419 eller 8514) eller katodförstoftning (nr 8543).
- c) Apparater för torkning av tryckta eller tvättade isolerande substrat och genomloppstorkar för plattor (wafers) (nr 8419 eller 8514).
- d) Centrifuger för beläggning av isolerande substrat eller plattor (wafers) med fotoresist (nr 8421).
- e) Sprutetsningsmaskiner för anbringande av etsmedel på isolerande substrat och sprututrustning för rengöring av halvledarplattor (wafers) (nr 8424).
- f) Automatiska materialhanteringsmaskiner för transport, hantering och lagring av halvledarplattor (wafers), kassetter och askar för kiselstavar och annan materiel för halvledarkomponenter (nr 8428).
- g) Screentryckare för anbringande av estålig färg på isolerande substrat (nr 8443).
- h) Plasmaetsmaskiner som etsar mönster i halvledarmaterialet i plattor genom att avlägsna material med hjälp av en plasmaljusbåge, laserritsmaskiner för tillskärning av plattor (wafers) till chips (mikrokretsar) och lasergravymaskiner för gravering av plastkåporna till färdiga monolitkretsar eller diskreta halvledarkomponenter (nr 8456).
- ij) Verktygsmaskiner för borrar eller fräsning av isolerande substrat, för iborring av kiselstavar i plattor (wafers) (t.ex. såg för borrar av invändiga hål), för tillskärning eller stansning av kretskort, för slipning och polering av substrat eller plattor (wafers) och för sågning till skivor eller plattor (wafers) till chips (nr 8464 eller 8465).
- k) Pressar för tillverkning av plastkåpor till chips genom att pressa plastmaterial omkring chipset (nr 8477).
- l) Trådbondningsmaskiner för svetsning av guldtråd på monolitkretsars kontaktpunkter genom ultraljuds- eller elektrisk kompressionssvetsning (nr 8515).
- m) Apparater för elmetallisering av isolerande substrat med metallöverdrag, galvaniseringsbad för elförtenning av chipsens kontaktstift och partikelacceleratorer för implantering av joner av ett bestämt grundämne (t.ex. bor eller fosfor) (nr 8543).
- n) Apparater (fotoplottrar) för fotografisk framställning av fotomasker till tryckta kretsar eller för överföring av kretsscheman (mönster) till plattor (wafers) (nr 9006).
- o) Projektionsapparater för överföring av ledare och kretsscheman till isolerande substrat eller plattor (wafers) tryckta eller överdragna med fotoresist (nr 9010).

- p) Elektriska maskiner och apparater för slutprovning av tryckta kretsar, hybridkretsar, plattor (wafers) eller chips genom elektrisk mätning och för felsökning och -lokalisering, inbegripet apparater med en anordning för felmarkering eller en sorteringsanordning för fördelning av de provade produkterna i särskilda förvaringsbehållare (nr 9030).

Däremot omfattar detta undernummer bl.a. öppningssystem för garagedörrar, som är mekaniska anordningar för automatisk öppning och stängning av vipportar för garage med hjälp av radiofjärrstyrning. De är monterade i garagetaket och består huvudsakligen av en elektrisk servomotor med drivspindel, en förbindningsskena med kraftöverföringsanordning och en manöverarm fäst i garagedörren. Servomotorn är ansluten med en kabel till radiomottagaren som ansluter krafttillförseln till servomotorn när den får styrsignaler från fordonets radiosändare.

De radiosändare och -mottagare som är nödvändiga för fjärrstyrning av dessa system omfattas däremot inte av detta undernummer utan av nr 8526 i överensstämmelse med deras egen beskaffenhet.

8481**Kranar, ventiler och liknande anordningar för rörledningar, ångpannor, tankar, kar e.d., inbegripet reducerventiler och termostatreglerade****8481 10 05****Kombinerade med filter eller smörjapparater**

Detta undernummer omfattar artiklar som består av olika komponenter som utför de funktioner som behövs för reglering av tryckluftssystem: luftfiltrering (för att avlägsna orenheter, t.ex. vatten, rost, smuts, osv.), reglering av rätt arbetstryck och smörjning (för att säkerställa de pneumatiska komponenternas funktionssäkerhet).

De har t.ex. följande utseende:

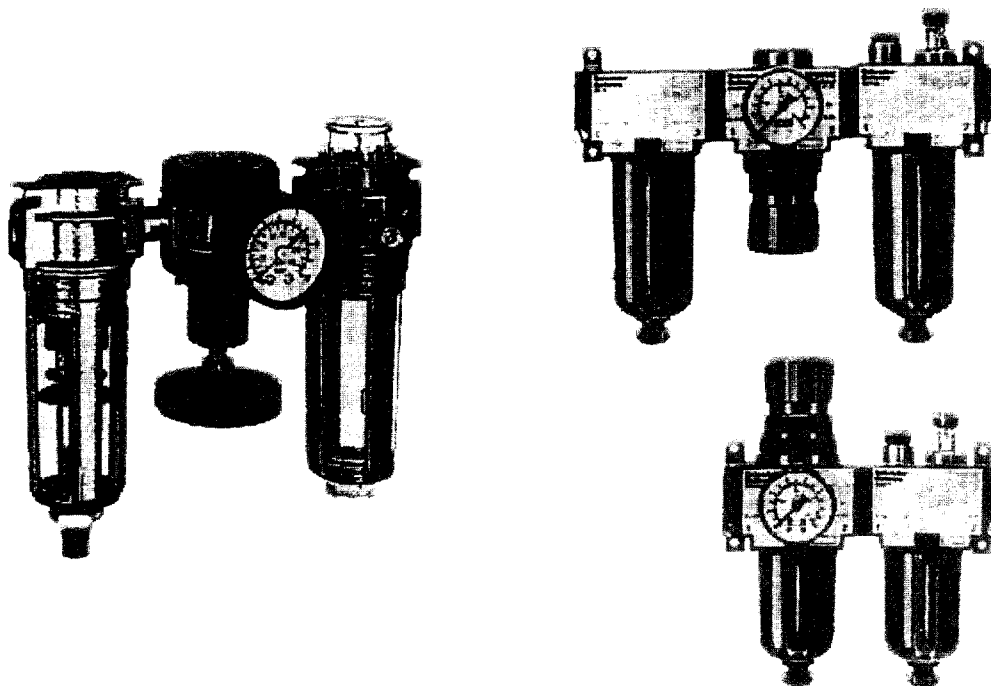

KAPITEL 85

ELEKTRISKA MASKINER OCH APPARATER, ELEKTRISK MATERIEL SAMT DELAR TILL SÅDANA VAROR; APPARATER FÖR INSPELNING ELLER ÅTERGIVNING AV LJUD, APPARATER FÖR INSPELNING ELLER ÅTERGIVNING AV BILDER OCH LJUD FÖR TELEVISION SAMT DELAR OCH TILLBEHÖR TILL SÅDANA APPARATER**8501 Elektriska motorer och generatorer (med undantag av generatoraggregat)**

Detta nummer omfattar bl.a. elektriska roterande vindrutetorkare, utan arm och torkarblad men med nödvändig överföringsmekanism (cylindrisk kuggtväxling och svängarm) som omvandlar den roterande rörelsen till en svängande rörelse.

8502 Elektriska generatoraggregat och roterande omformare

Förutom de elektriska maskiner och apparater som beskrivs i de förklarande anmärkningarna till HS, nr 8502, I och II omfattar detta nummer bl.a. kaskadomformare, Ward-Leonardomformare och roterande fasändrare.

8502 39 91 Turbogeneratorer

Turbogeneratorer drivs direkt med hjälp av gas- eller ångturbiner. De har en massiv cylinderformad rotor med långsgående räfflor i vilka magnetiseringslindningarna är monterade. Rotorn kan bestå av en enda del eller vara sammansatt av flera massiva delar.

Turbogeneratorer är i allmänhet luftkylda men turbogeneratorer med hög kapacitet är vätekylda.

8503 00 Delar som är lämpliga att användas uteslutande eller huvudsakligen till maskiner enligt nr 8501 eller 8502

Detta nummer omfattar inte anslutningsplintar för elmotorer (nr 8536).

8504 Elektriska transformatorer, statiska omformare (t.ex. likriktare) och induktansspolar

Förutom de produkter som nämns i de förklarande anmärkningarna till HS, nr 8504 omfattar detta nummer bl.a.:

1. Ställbara transformatorer (t.ex. vridtransformatorer) och induktansregulatorer.
2. Spridningsfälttransformatorer för lysrör.
3. Särskilda transformatorer för kommunikation.
4. Kompensationsspolar.
5. Urladdningsreaktorer.
6. Glättningsspolar.
7. Spolar med rörlig kärna för ändring av induktansen.
8. Förkopplingsdon för elektriska urladdningslampor och -rör.
9. Pupinspolar.
10. Godefroysspolar.
11. Stabiliserade nätaggregat (likriktare i kombination med en regulator).

Undernumret omfattar också likriktarelement av selen, oavsett om de är enkla (särskilt selenplattor) eller sammansatta.

Detta nummer omfattar dock inte enkelkristalllikriktare av kisel eller germanium som utgör diskreta komponenter (t.ex. likriktardioder) eller likriktare som utgör integrerade kretsar, särskilt mikrokretsar, även försedda med kyl- eller isoleringsanordningar, osv. Genom anmärkning 5 till detta kapitel hänförs sådana komponenter till nr 8541 eller 8542 (se även anmärkning 2 till detta kapitel).

Detta nummer omfattar inte heller följande:

- a) Kommutatorer för transistorer med flera uttag (nr 8536).
- b) Likriktarlampor och -rör, t.ex. fanotroner, tyratroner, ignitroner och högspänningslikriktarrör för röntgenutrustning (undernr 8540 89 00).
- c) Spänningsregulatorer enligt nr 9032.

8504 40 20

Av det slag som används med telekommunikationsutrustning, maskiner för automatisk databehandling samt enheter därav

Detta undernummer omfattar bl.a. statiska omformare för telekommunikationsutrustning, för maskiner för automatisk databehandling och för enheter därav som

- vanligen har stabiliseringskretsar,
- vanligen har en utgångsspänning på 3,3, 5, 12, 24, 48 eller 60 V.

Statiska omformare för telekommunikationsutrustning, för maskiner för automatisk databehandling och för enheter därav används för att omforma växelströmmen från nätet till likström.

När de används för maskiner för automatisk databehandling sörjer s.k. Uninterruptible Power Supply (UPS) för reservenergi (med en s.k. "power good"-signal) vid strömavbrott, så att dataförlust förhindras.

8504 90 05

Sammansatta elektroniska komponenter till produkter enligt nr 8504 50 30

Beträffande definitionen av begreppen "sammansatta elektroniska komponenter" hänvisas till de förklarande anmärkningarna till undernr 8473 10 11 och 8473 10 19.

8504 90 91

Sammansatta elektroniska komponenter för produkter enligt nr 8504 40 20

Beträffande definitionen av begreppen "sammansatta elektroniska komponenter" hänvisas till de förklarande anmärkningarna till undernr 8473 10 11 och 8473 10 19.

8505

Elektromagneter; permanentmagneter samt varor avsedda att tjänstgöra som permanentmagneter efter magnetisering; magnetchuckar och andra elektromagnetiska eller permanentmagnetiska uppspänningsanordningar; elektromagnetiska kopplingar och bromsar; elektromagnetiska lyftdon

8505 90 10

Elektromagneter

Detta undernummer omfattar bl.a. elektriska drivmagneter som är monterade i personbilsdörrar och är en integrerad del i centrallåssystemet. Sådana system är anslutna till fordonets kraftaggregat och aktiveras av styr signaler från systemets elektriska styranordning. Om man låser upp eller låser någon av dörrarna manuellt låser man samtidigt upp eller låser de andra dörrarna på fordonet på elektromagnetisk väg.

Undernumret omfattar däremot inte elektromagnetiska insprutningsventiler för förbränningskolvmotorer med gnist- eller kompressionständning vilkas ventilhus och ventilmålar är försedda med magnetledning respektive magnetankare (undernr 8409 91 00 eller 8409 99 00).

8506

Galvaniska element och batterier

8506 10 11

Cylindriska celler

Cylindriska celler har runt tvärsnitt. Plus- och minuspolerna sitter i var sin ända. Längden på de cylindriska cellerna är större än diametern:

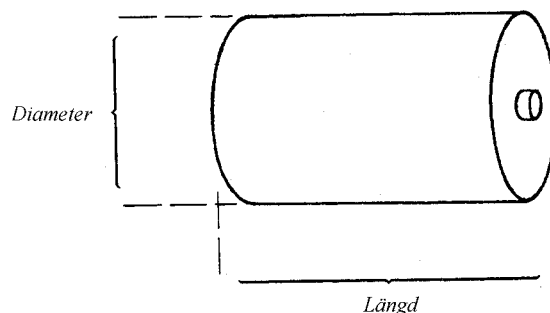

8506 10 15**Knappceller**

Höjden på knappcellerna är mindre än eller lika med diametern:

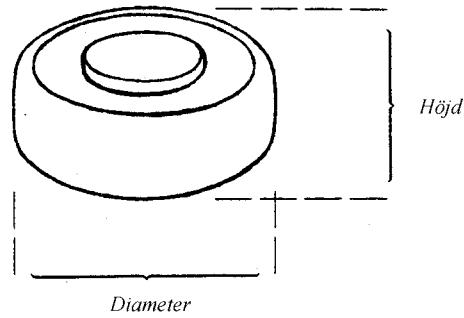
**8506 10 91****Cylindriska celler**

Se de förklarande anmärkningarna till undernr 8506 10 11.

8506 10 95**Knappceller**

Se de förklarande anmärkningarna till undernr 8506 10 15.

8506 30 10**Cylindriska celler**

Se de förklarande anmärkningarna till undernr 8506 10 11.

8506 30 30**Knappceller**

Se de förklarande anmärkningarna till undernr 8506 10 15.

8506 40 10**Cylindriska celler**

Se de förklarande anmärkningarna till undernr 8506 10 11.

8506 40 30**Knappceller**

Se de förklarande anmärkningarna till undernr 8506 10 15.

8506 50 10**Cylindriska celler**

Se de förklarande anmärkningarna till undernr 8506 10 11.

8506 50 30**Knappceller**

Se de förklarande anmärkningarna till undernr 8506 10 15.

8506 60 10**Cylindriska celler**

Se de förklarande anmärkningarna till undernr 8506 10 11.

8506 60 30**Knappceller**

Se de förklarande anmärkningarna till undernr 8506 10 15.

8506 80 11**Cylindriska celler**

Se de förklarande anmärkningarna till undernr 8506 10 11.

- 8506 80 15** **Knappceller**
Se de förklarande anmärkningarna till undernr 8506 10 15.
- 8507** **Elektriska ackumulatörer samt separatorer till sådana ackumulatörer, även kvadratiska eller rektangulära**
- 8507 20 10** **Andra blyackumulatörer**
till
8507 20 89
Med undantag av ackumulatörer av sådana slag som används som startbatterier för kolvmotorer (se undernr 8507 10 10 till 8507 10 89) omfattar dessa undernummer de elektriska blyackumulatörer som nämns i de förklarande anmärkningarna till HS, nr 8507, tredje stycket, 1.
Dessa ackumulatörer används t.ex. som drivkraft i elfordon och till strömförsörjning av teleanläggningar.
- 8507 30 10** **Nickel-kadmiumackumulatörer**
till
8507 30 98
Ackumulatörer enligt dessa undernummer används särskilt i gruvlampor och ersätter ofta torrelement i t.ex. bärbara radio- och TV-apparater, elektriska rakapparater och andra elektriska apparater.
- 8507 80 10** **Andra ackumulatörer**
till
8507 80 99
Dessa undernummer omfattar bl.a. silver-zink- och silver-kadmiumackumulatörer.
- 8507 90 10** **Delar**
till
8507 90 98
Dessa undernummer omfattar inte anslutningsdelar till ackumulatorelement (undernr 8536 90 85).
- 8509** **Elektromekaniska hushållsapparater med inbyggd elektrisk motor**
- 8509 80 00** **Andra apparater**
Detta undernummer omfattar bl.a. elektriska manikyr- och pedikyrapparater med inbyggd elmotor ansluten via kabel till apparatens nätdel.
- 8510** **Rakapparater, hårklipningsmaskiner och hårborttagningsapparater, med inbyggd elektrisk motor**
- 8510 10 00** **Rakapparater**
Detta undernummer omfattar bl.a. rakapparater med tillhörande hårklipningsmaskin.
- 8511** **Elektrisk tändnings- och startutrustning av sådana slag som används till förbränningsmotorer med gnist- eller kompressionständning (t.ex. tändmagneter, tändgeneratorer, tändspolar, tändstift och glödtändstift samt startmotorer); generatorer (för likström eller växelström) och bakströmsreläer av sådana slag som används tillsammans med förbränningsmotorer**
- 8511 40 10** **Startmotorer, även tjänstgörande som generatorer**
och
8511 40 90
Utrustning enligt detta undernummer fungerar i allmänhet med 6, 12, 24 V spänning och har särskilda anordningar för att fästa dem vid motorerna.
Undernumren omfattar bl.a.:
1. Startmotorer med glidankare, startmotorer med skjutdrev, startmotorer med skruvaxel och startmotorer med skjutdrev och skruvaxel.
 2. Utrustning bestående av en startmotor och en generator i samma enhet.

- 8512** **Elektrisk belysnings- och signalutrustning (med undantag av varor enligt nr 8539), elektriska vindrutetorkare samt elektriska avfrostnings- och avimningsanordningar, av sådana slag som används till cyklar eller motorfordon**
- 8512 90 00** **Delar**
Detta undernummer omfattar bl.a. fattningar och reflektorer till strålkastare och svängarmar, även med torkarblad, till elektriska vindrutetorkare.
Undernumret omfattar däremot inte lamphållare (undernr 8536 61 10 eller 8536 61 90).
- 8516** **Elektriska genomströmnings- eller förrådsvarmvattenberedare och doppvärmare; elektriska apparater för rumsuppvärmning eller för uppvärmning av marken; elektriska värmeapparater för hårbehandling (t.ex. hårtorkar, hårspolar och locktänger) eller för torkning av händerna; elektriska stryk- och pressjärn; andra elektriska värmeapparater av sådana slag som används för hushållsbruk; elektriska värmemotstånd, andra än sådana enligt nr 8545**
- 8516 10 11** **Elektriska varmvattenberedare och doppvärmare**
till
8516 10 99 Dessa undernummer omfattar bl.a.:
1. Varmvattenberedare som samtidigt fungerar som genomströmnings- och förrådsvarmvattenberedare.
 2. Elektriska pannor som endast producerar varmvatten eller både varmvatten och lågtrycksånga.
- Undernumren omfattar inte elektriska ångpannor och elektriska hetvattenpannor (nr 8402) samt elektriska centralvärmepannor (nr 8403).
- 8516 21 00** **Elektriska apparater för rumsuppvärmning eller för uppvärmning av marken**
till
8516 29 99 Dessa undernummer omfattar bl.a.:
1. Elektriska bastuaggregat.
 2. Batteridrivna apparater för uppvärmning och avfrostning av frusna dörrlås på motorfordon med hjälp av ett värmelement som förs in i låset. Dessa små bärbara apparater kan också ha en inbyggd lampa enligt nr 8513 för belysning av arbetsområdet.
- 8516 60 10** **Spisar (omfattande minst en ugn och en häll)**
Spisar består av minst en häll och en ugn (även med mikrovågsenhet eller grill).
- 8516 79 80** **Andra**
Förutom de apparater som beskrivs i de förklarande anmärkningarna till HS, nr 8516, E 5 till 7 samt 9 till 18 omfattar detta undernummer bl.a.:
1. Bastur med infraröd strålning (enpersonshytter).
 2. Fotvärmepeltor.
 3. Eluppvärmda skoblock.
 4. Apparater för rengöring av kontaktlinser, bestående av två små eluppvärmda hålrum med skruvlock i vilka kontaktlinserna anbringas och rengöringsvätskan värms upp.
- 8516 80 91** **Andra**
och
8516 80 99 Dessa undernummer omfattar bl.a. isolerade och värmeavgivande trådar, kablar, band och liknande för uppvärmning av innetak, väggar, rörledningar, behållare, osv.
Undernumret omfattar däremot inte värmningsmotstånd anslutna till delar av utrustning, t.ex. strykjärnssulor och plattor till elektriska spisar (undernr 8516 90 00).

8517 Elektriska apparater för trådtelefoni eller trådtelegrafi, inbegripet apparater för trådtelefoni med trådlösa mikrotelefoner och telekommunikationsapparater för bärfrekvenssystem eller för digitala trådsystem; bildtelefoner

8517 19 10 Bildtelefoner

Detta undernummer inbegriper bildtelefoner för byggnader. Sådana bildtelefoner är en kombination bestående huvudsakligen av en telefonapparat för trådtelefoni, en televisionskamera och en televisionsmottagare (överföring genom tråd).

Undernumret inkluderar även interntelevisionssystem bestående av en kamera, en panel med flera anropsknappar, en eller flera videomonitorer anslutna till ett kommunikationsställe och koaxialkablar för uppkoppling av olika element, föreliggande i sats för detaljhandelsförsäljning.

Varor enligt detta undernummer får också vara kombinerade med elektriska dörröppnare, signalanordningar eller en ljuskälla.

8517 19 90 Andra

Förutom de telefonapparater som beskrivs i de förklarande anmärkningarna till HS, nr 8517, I A omfattar detta undernummer bl.a. knappvalstelefoner med inbyggd magnetkortläsare, dataskärm, elektroniskt kretskort med mikroprocessor, flera dataminnen, klocka och modem. Dessa apparater kan inte bara användas som telefonapparater utan också (t.ex. i stora snabbköp) som dataterminaler, t.ex. för kontroll av magnetiska kreditkort eller checkar eller för överföring av försäljningsdata till automatiska databehandlingsmaskiner via telefonlinje.

8517 21 00 Telefaxapparater

De telefaxapparater som beskrivs i de förklarande anmärkningarna till HS, nr 8517, II E kan ha ett minne och en minnesfunktion för de nummer som skall slås.

De kan också ha tilläggfunktioner, t.ex. kopieringsfunktion.

8517 50 10 För bärfrekvenssystem

Utrustning enligt detta undernummer kan användas för att samtidigt sända ett stort antal meddelanden via en och samma telefon- eller telegrafledning (t.ex. koaxialkabel). Den kan också användas för att sända meddelanden genom att elnätet används som ledning (t.ex. för förbindelse mellan kraftverk och transformatorstationer).

Deras funktionssätt är baserat på att det genereras en bärfrekvens som sedan moduleras av elektriska pulser som representerar tal, meddelanden eller annan information som skall överföras.

8517 80 90 Andra

Detta undernummer omfattar bl.a. väderkartskrivare. Detta är telegrafmottagare där de modulerade signalerna som kommer via kabel omvandlas till elektriska pulser för styrning av registreringselektrodena. Till följd av dessa pulser bränner elektrodena in radvisa punkter på metalliserat papper, varvid väderkartor uppstår.

8517 90 11 Sammansatta elektroniska komponenter

Se de förklarande anmärkningarna till undernr 8473 10 11 och 8473 10 19.

8517 90 82 Sammansatta elektroniska komponenter

Se de förklarande anmärkningarna till undernr 8473 10 11 och 8473 10 19.

8518 Mikrofoner och mikrofonstativ; högtalare, med eller utan hölje; hörlurar och hörtelefoner, även kombinerade med mikrofon, samt satsar bestående av en mikrofon och en eller flera högtalare; tonfrekvensförstärkare; elektriska ljudförstärkningsanläggningar

8518 40 91 Med en ljudkanal

Förstärkare enligt detta undernummer kan endast bearbeta en enda insignal som de sedan vidarebefordrar via en eller flera utgångar (t.ex. till högtalare).

- 8519 Skivspelare, elektriska grammofoner, kassettbandspelare (andra än sådana enligt nr 8520) och andra apparater för ljudåtergivning, inte försedda med anordning för ljudinspelning**
- 8519 92 00 Kassettbandspelare i fickformat**
Vid fastställande av sådana apparaters storlek gäller anmärkning 1 till undernummer i detta kapitel och endast höljets storlek skall beaktas. Utstickande delar, t.ex. manöverknappar, stängningsanordningar och fastsättningsklämmor skall inte beaktas.
- 8520 Bandspelare och andra apparater för ljudinspelning, även innehållande anordning för ljudåtergivning**
Med "ljudinspelning" avses även inspelning genom andra metoder än de i samband med vilka effekterna av akustiska svängningar utnyttjas, t.ex. inspelning av data ljudfiler som från en Internetsida eller en kompakt-skiva med hjälp av ADB-utrustning laddas ned i internminnet (t.ex. ett flashminne [FLASH memory]) i en digital ljudapparat (MP3-spelare).
Detta nummer omfattar inte apparater vilka endast återger ljud från ett externt ljudmedium (t.ex. flashminneskort [FLASH memory cards], nr 8519).
- 8520 32 30 I fickformat**
De förklarande anmärkningarna till undernr 8519 92 00 gäller i tillämpliga delar.
- 8520 33 30 I fickformat**
De förklarande anmärkningarna till undernr 8519 92 00 gäller i tillämpliga delar.
- 8522 Delar och tillbehör lämpade för användning enbart eller huvudsakligen med apparater enligt nr 8519–8521**
- 8522 90 51 och 8522 90 59 Sammansatta elektroniska komponenter**
Se de förklarande anmärkningarna till undernr 8473 10 11 och 8473 10 19.
- 8523 Beredda oinspelade media för inspelning av ljud eller för liknande inspelning av andra fenomen, andra än produkter enligt kap. 37**
- 8523 11 00 till 8523 13 00 Magnetband**
Dessa undernummer omfattar även band som före användningen måste skäras till rätt bredd.
- 8525 Apparater för sändning av radiotelefon, radiotelegrafi, rundradio eller television, även med inbyggd utrustning för mottagning, ljudinspelning eller ljudåtergivning; televisionskameror; videokameror för stillbilder och andra videokameror; digitala kameror**
- 8525 10 10 till 8525 10 80 Apparater för sändning**
Dessa undernummer omfattar bl.a. sändare för samtal- eller personsökningsystem som fungerar genom induktion.
- 8525 20 10 till 8525 20 99 Apparater för sändning, med inbyggd utrustning för mottagning**
Dessa undernummer omfattar bl.a. apparater som i samma skåp eller hölje innehåller alla nödvändiga element för sändning och mottagning. Detta gäller t.ex. walkie-talkie-apparater, som är utrustade med de för funktionen nödvändiga batterierna eller ackumulatorerna, och kombinerade sändare/mottagare, vilkas strömförsörjningsenhet är separat och endast ansluten till apparaten med en kabel.
Undernumren omfattar också enheter vilkas sändare- och mottagarelement är placerade i var sin möbel eller var sitt hölje, förutsatt att de utgör en funktionsenhet. För att anses som en funktionsenhet skall sändaren och mottagaren vara installerade i närheten av varandra (t.ex. i samma byggnader eller fordon) och ha vissa gemensamma delar, t.ex. antennen.

- 8525 20 91** **För cellulära nätverk (mobiltelefoner)**
Dessa telefoner tar emot och sänder ut radiovågor som tas emot eller återutsänds av radiotelefonstationer (basstationer) förbundna med varandra. Varje basstation täcker ett geografiskt område (cell). Om användaren under samtalet flyttar sig från en cell till en annan överförs samtalet automatiskt från den ena cellen till den andra utan avbrott.
Apparaterna är trådlösa och utrustade med antenn. I motsats till telefonapparater enligt undernr 8517 11 00 har de inte någon basenhet som är ansluten med ledning till telefonnätet.
- 8525 30 10**
och
8525 30 90 **Televisionskameror**
Dessa undernummer omfattar inte elektronisk läsutrustning för synskadade (se de förklarande anmärkningarna till undernr 8543 89 95).
- 8525 40 11**
och
8525 40 19 **Videokameror för stillbilder; digitala kameror**
Se de förklarande anmärkningarna till HS, nr 8525, D 1 och 3.
Dessa undernummer omfattar inte elektronisk läsutrustning för synskadade (se de förklarande anmärkningarna till undernr 8543 89 95).
- 8525 40 99** **Andra**
Detta undernummer omfattar apparatkombinationer bestående av en videokamera och apparater för inspelning eller återgivning av videosignaler (s.k. camcorder) för registrering inte bara av bilder som tas med kameran utan också av televisionsprogram. Bilder som registreras på detta sätt kan återges med hjälp av en extern televisionsmottagare.
Detta undernummer omfattar även "camcorder" i vilka videoingången blockerats av en platta, eller på något annat sätt, eller i vilka videogränssnittet kan aktiveras i efterhand som videoingång med hjälp av programvara. Apparaten är likafullt avsedd för inspelning av TV-program eller andra inkommande externa videosignaler.
"Camcorders" som endast kan registrera bilder upptagna av videokameran och återge dem med hjälp av en extern televisionsmottagare omfattas däremot av undernr 8525 40 91.
- 8527** **Apparater för mottagning av radiotelefon, radiotelegrafi eller rundradio, även med inbyggd utrustning för inspelning eller återgivning av ljud eller med inbyggt ur**
Beträffande apparater för sändning med inbyggda apparater för mottagning hänvisas till de förklarande anmärkningarna till undernr 8525 20 10 till 8525 20 99.
- 8527 12 10**
och
8527 12 90 **Radiokassetbandspelare av fickformat**
Se de förklarande anmärkningarna till undernr 8519 92 00.
- 8527 21 20**
till
8527 29 00 **Rundradiomottagare som inte kan arbeta utan yttre kraftkälla, av sådana slag som används i motorfordon, inbegripet apparater som också kan ta emot radiotelefon eller radiotelegrafi**
De förklarande anmärkningarna till undernr 8527 31 11 till 8527 39 80 gäller i tillämpliga delar.
- 8527 31 11**
till
8527 39 80 **Andra rundradiomottagare, inbegripet apparater som också kan ta emot radiotelefon eller radiotelegrafi**
Dessa undernummer omfattar bl.a. radiomottagare utrustade med väljarkretsar som används för att ställa in bestämda kanaler eller bärfrekvenser samt med demoduleringskretsar. Dessa apparater är i allmänhet konstruerade så att de fungerar med hjälp av en egen antenn eller en centralantennanläggning (distribution via högfrekvenskabel).
- 8527 31 11**
till
8527 31 98 **Med inbyggd utrustning för inspelning eller återgivning av ljud**
Stere oanläggningar (hi-fi-anläggningar) med inbyggd radiomottagare, som föreligger i satser för försäljning i detaljhandeln bestående av moduler i separata höljen, t.ex. i kombination med en CD-spelare, en kassetbandspelare, en förstärkare med utjämnare, omfattas alltid av dessa undernummer eftersom radiomottagaren ger artiklarna deras huvudsakliga karaktär.

8527 31 11
och
8527 31 19

Med en eller flera inbyggda högtalare i samma hölje

Dessa undernummer omfattar apparater som inte har löstagbara högtalare.

Undernumren omfattar däremot inte apparater med löstagbara högtalare som kan sättas fast med hjälp av särskilda anordningar (undernr 8527 31 91, 8527 31 93 eller 8527 31 98).

8527 31 91
till
8527 31 98

Andra

Om högtalare för stereoanläggningar (hi-fi-anläggningar) är särskilt konstruerade för och förpackade tillsammans med satsernas andra komponenter omfattas de av dessa undernummer.

8528

Televisionsmottagare, även med inbyggd rundradiomottagare, inbyggd utrustning för inspelning eller återgivning av ljud eller videosignaler; videomonitorer och videoprojektorer

De apparater som omfattas av detta nummer, särskilt av sådana slag som används i hem, är ofta utrustade med anordningar för mottagning och förstärkning av det ljud som eventuellt följer med kamerasignalerna. De kan också ha inbyggda högtalare.

Televisionsmottagare som fungerar tillsammans med eller är inbyggda i andra apparater så att de tillsammans utgör en enhet klassificeras i allmänhet enligt det nummer som omfattar den del som ger enheten dess huvudsakliga karaktär.

Detta nummer omfattar därför inte apparater som används för sändning och mottagning av telegrafmeddelanden (i Morse-, Baudot-, ISO-, ASCII- eller annan kod) och visar dem på en monitor (nr 8517).

Detta nummer omfattar inte elektronisk läsutrustning för synskadade (se de förklarande anmärkningarna till undernr 8543 89 95).

8528 12 10

Televisionsskärmar

Televisionsskärmar är apparater med ett eller flera inbyggda bildrör som projicerar bilden på en skärm med hjälp av ett optiskt system.

Projektionsskärmen kan antingen ingå i samma hölje som televisionsmottagaren eller vara separat.

8528 12 52
till
8528 12 76

Med inbyggt bildrör

Dessa undernummer omfattar bl.a. apparater med tuner och monitorfunktioner i samma hölje och med möjlighet att samtidigt använda vissa delar av båda funktionerna. Televisionsmottagare för användning i hem tillhör i allmänhet denna typ.

Med skärmens diagonalmått förstås den aktiva delen av bildröret mätt i rät linje.

8528 12 81
och
8528 12 89

Med bildskärm

Dessa undernummer omfattar bl.a. apparater med flytande kristallskärm.

8528 12 90
till
8528 12 95

Videotuners

Dessa apparater är utrustade med väljarkretsar som används för att ställa in bestämda kanaler eller bärfrekvenser samt demoduleringskretsar. Apparaterna är i allmänhet konstruerade så att de fungerar med hjälp av en egen antenn eller en centralantennanläggning (distribution via högfrekvenskabel). Utsignalen kan användas som insignal för videomonitorer eller apparater för inspelning eller återgivning av videosignaler. Den består av den ursprungliga kamerasignalen (dvs. innan den modulerades för sändning).

Apparaterna är ibland också utrustade med en avkodaranordning (färg) eller separationskretsar för synkronisering.

8528 12 90

Sammansatta elektroniska komponenter som skall monteras i en maskin för automatisk databehandling

Beträffande definitionen av begreppen "sammansatta elektroniska komponenter" hänvisas till de förklarande anmärkningarna till undernr 8473 10 11 och 8473 10 19.

8528 13 00

För svartvit eller annan enfärgad mottagning

Beträffande tuners enligt detta undernummer gäller de förklarande anmärkningarna till undernr 8528 12 90 till 8528 12 95 i tillämpliga delar.

8528 21 14
till
8528 21 90

För färgmottagning

Se de förklarande anmärkningarna till HS, nr 8528, andra stycket, 6.

Undernumret omfattar däremot inte interntelevisionssystem bestående av en kamera, en panel med flera anropsknappar och en eller flera videomonitorer anslutna till en kommunikationsutgång samt koaxialkablar för sammankoppling av de olika delarna, föreliggande i form av en sats för detaljhandelsförsäljning (undernr 8517 19 10).

8528 22 00

För svartvit eller annan enfärgad mottagning

De förklarande anmärkningarna till undernr 8528 21 14 till 8528 21 90 gäller i tillämpliga delar.

I monitorer enligt detta undernummer kan antingen videosignalen vara skild från synkroniseringssignalerna (separata ingångar) eller de två signalerna vara kombinerade. I det senare fallet måste monitorn vara utrustad med en krets som skiljer synkroniseringssignalerna från den "kombinerade videosignalen".

8528 30 05

Som arbetar med hjälp av en flat panelskärm (t.ex. en anordning med flytande kristaller) i stånd att visa digital information från en maskin för automatisk databehandling

Förutom apparater som arbetar med hjälp av en anordning med flytande kristaller (LCD) omfattar detta undernummer även apparater vilka använder digital ljusbearbetningsteknik (digital light processing) som utnyttjar en halvlederstyrd anordning med mekaniska mikrospeglar.

8529

Delar som är lämpliga att användas uteslutande eller huvudsakligen till apparater enligt nr 8525–8528

8529 90 10
till
8529 90 88

Andra slag

Dessa undernummer omfattar bl.a.:

1. Skaltavlor.
2. Avstämningseenheter.
3. Bländare för televisionskameror.
4. Så kallade PAL-SECAM-adaptrar, vilket är avkodarkort (tryckta kretskort försedda med elektriska komponenter) för senare inbyggnad i televisionsmottagare som är konstruerade för att ta emot PAL-signaler, så att apparaterna också kan ta emot SECAM-signaler.

Undernumret omfattar inte vägledare (klassificeras som rör efter materialets beskaffenhet) och trebenta stativ för televisionskameror av det slag som används för kinokameror (nr 9007).

8529 90 72

Sammansatta elektroniska komponenter

Se de förklarande anmärkningarna till undernr 8473 10 11 och 8473 10 19.

8531

Elektriska signalapparater, akustiska eller visuella (t.ex. ringklockor, sirener, signaltablåer samt tjuvlarms- och brandlarmsapparater), andra än apparater enligt nr 8512 eller 8530

8531 10 20
till
8531 10 80

Andra

Dessa undernummer omfattar bl.a. elektriska tjuvlarmssystem i vilka en radiosändare inbyggd i en avkännare gör att systemets centralenhet, som är utrustad med en radiomottagare, aktiverar larmanordningen (t.ex. en siren, blinkljus).

8531 20 10
till
8531 20 80

Signaltaflåer med flytande kristaller (LCD) eller lysdioder (LED)

Dessa undernummer omfattar bl.a. lysdiodsindikeringar som huvudsakligen används som numeriska eller alfanumeriska signaler eller signaltaflåer och som t.ex. består av celler eller flera lysdioder. Varje tecken innehåller ett visst antal lysdioder i form av diskreta komponenter eller komponenter monterade på en enda mikrokrets. Dessa anordningar är monterade på ett kretskort med en drivkrets/avkodare. Varje siffra eller sammanställning av siffror är täckta med genomskinligt material som förstärker instensiteten hos de ljuspunkter som dioderna alstrar för att bilda siffror eller bokstäver motsvarande den insignal som kretsen tagit emot.

8531 90 80**Andra**

Detta undernummer omfattar bl.a. stöldbriador som fästs på varor och som, när de kommer inom signalfältet för ett tjuvlarmssystem enligt undernr 8531 10 30 som är installerat vid en butiksutgång, aktiverar systemets mottagarelektronik och utlöser larm.

Undernumret omfattar däremot inte pappersbriador i form av tryckta kretsar (nr 8534 00).

8534 00**Tryckta kretsar**

Detta nummer omfattar bl.a. pappersetiketter i form av tryckta kretsar som används för att förhindra stöld, t.ex. av biblioteksböcker.

8536**Elektriska apparater och andra artiklar för brytning, omkoppling eller skyddande av elektriska kretsar eller för åstadkommande av anslutning till eller förbindelse i elektriska kretsar (t.ex. strömställare, reläer, smältsäkringar, stötvägsfilter, stickproppar, uttag, lamphållare och kopplingsdosor), för en driftspänning av högst 1 000 V**

Förutom de apparater som beskrivs i de förklarande anmärkningarna till HS, nr 8536, I till III omfattar detta nummer bl.a.:

1. Kopplingsstativ för telefonstationer.
2. Korsnings- eller förgreningsplintar för luftledningar till spårvagnar.
3. Anslutningsplintar för elmotorer.
4. Kommutatorer för transformatorer med flera uttag.
5. Anslutningsdelar för ackumulatorelement.
6. Så kallade induktiva beröringsfria lägeskopplare, dvs. elektroniska strömställare innehållande en induktionsspole med fri strålning för aktivering (slutning) av strömställaren utan fysisk kontakt när ett metallföremål kommer in i spolens ströfält. Sådana strömställare används t.ex. i verktygsmaskiner, transportband och vägar i stället för mekaniska elektriska ändlägebrytare.
7. Strömställare monterade tillsammans med en ljusstyrkeregulator (dimmer) i samma hölje. Med dessa apparater kan nätanslutna lampor inte bara tändas och släckas utan deras ljusstyrka kan också regleras steglöst.
8. Så kallade kontaktplattor för anslutning av elektriska kretsar. De består av två elastiska plastfolier som är anbringade ovanpå varandra och i vilka ett stort antal elektriskt ledande kontaktpunkter av silikongummi är inneslutna med regelbundna mellanrum. Dessa kontaktplattor monteras t.ex. under knappatsen på telefonapparater. När en knapp trycks ned kommer motsvarande kontaktpunkter på folierna i beröring med varandra och etablerar därigenom elektrisk kontakt.
9. Elektroniska strömställare som utan fysisk kontakt sluter eller öppnar en krets med hjälp av halvledarkomponenter (t.ex. transistorer, tyristorer, integrerade kretsar).

Undernumret omfattar däremot inte följande:

- a) Isolering och mantling till elledningar (i allmänhet nr 7326).
- b) Trafikövervakningsutrustning för järnvägar och andra kommunikationsvägar (nr 8530).

8536 50 11**Tryckknappsströmbrytare**

Detta undernummer omfattar inte beröringsströmbrytare (undernr 8536 50 19).

8536 90 01**Monteringsfärdiga element för elektriska kretsar**

Detta undernummer omfattar bl.a. monteringsfärdiga element för överföring av elektricitet. Sådana element ger en viss utrymmesmässig flexibilitet beträffande krafttillförseln till lampor och eldrivna maskiner och utrustning. Strömförsörjningen sker via kläm- eller glidkontakter.

Typiska användningsområden visas i nedanstående illustrationer:

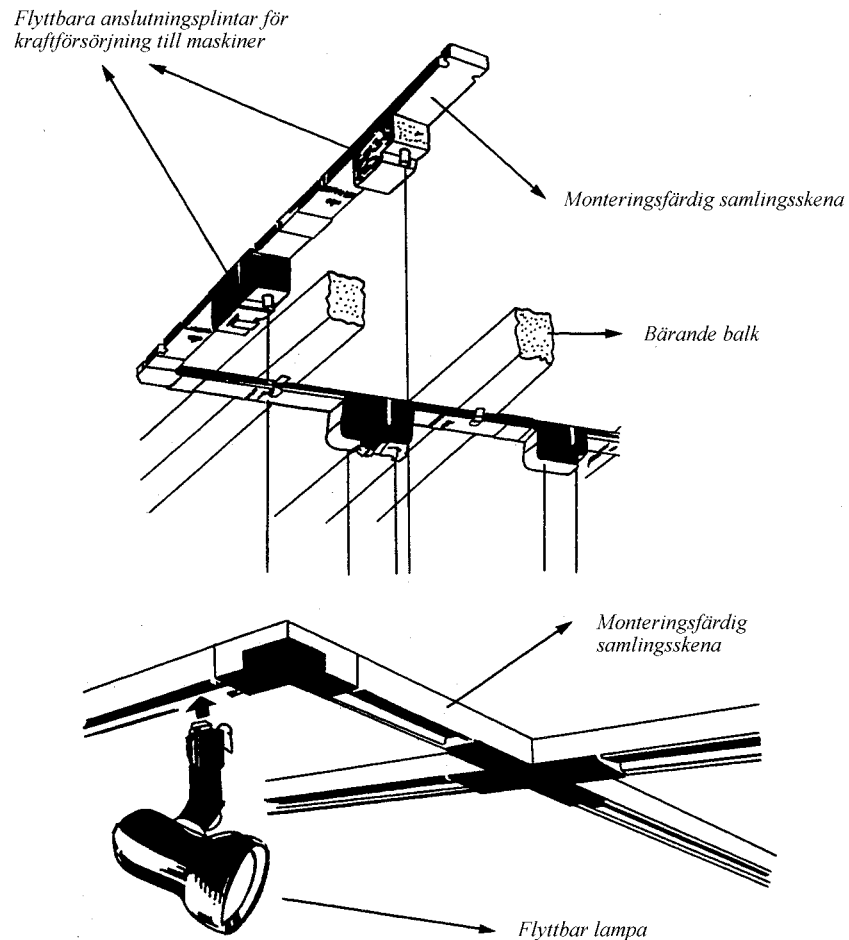

8537

Tavlor, paneler, hyllor, bänkar, skåp o.d., utrustade med två eller flera apparater enligt nr 8535 eller 8536 och avsedda att tjänstgöra som elektriska manöver- eller kopplingsorgan, inbegripet sådana tavlor etc. som innehåller instrument eller apparater enligt kap. 90 och numeriska styrorgan, dock inte kopplingsanordningar enligt nr 8517

Detta nummer omfattar kombinationer av identiska apparater enligt nr 8536 (t.ex. ljusströmbrytare) som är monterade i någon form av hållare (t.ex. en panel eller ett skåp).

8537 10 91

Styrssystem med programmerbara minnen

Detta undernummer omfattar bl.a. styrskåp med inbyggt programmerbart minne för elektrisk styrning av maskiner. De är inte bara försedda med utrustning enligt nr 8535 eller 8536 (t.ex. reläer) utan också med t.ex. transistorer eller dubbelriktade tyristorer (triacs) enligt nr 8541, som fungerar som elkopplare och som, förutom dessa kopplingselement, också har inbyggda mikroprocessorer (t.ex. för logikfunktionen och för styrning av in- och utgångar), gränssnitt och en strömförsörjningsenhet (nät-del).

8537 10 99

Andra

Detta undernummer omfattar bl.a.:

1. Enheter för fjärrstyrning av videobandspelare via kabel. De består av elektriska manövertavlor (med tryckknappsströmbrytare och andra elektriska komponenter monterade på en platta) som används för att via en anslutningskabel utföra alla den anslutna videobandspelarens funktioner.
2. Elektriska manöveranordningar för varuautomater. De består av en manövertavla som förutom reläer och strömbrytare är försedd med triacs och integrerade kretsar.

Undernumret omfattar inte följande:

- a) Elektriska manöveranordningar under benämningen "joysticks" enligt definitionen i anmärkning 5 D till kapitel 84 (nr 8471).
- b) Trådlösa fjärrstyrningsanordningar med infraröda strålar för televisionsmottagare, videobandspelare och annan elektrisk utrustning (nr 8543).

8538 Delar som är lämpliga att användas uteslutande eller huvudsakligen till apparater eller andra artiklar enligt nr 8535, 8536 eller 8537

8538 90 11 Sammansatta elektroniska komponenter

Se de förklarande anmärkningarna till undernr 8473 10 11 och 8473 10 19.

8538 90 91 Sammansatta elektroniska komponenter

Se de förklarande anmärkningarna till undernr 8473 10 11 och 8473 10 19.

8539 Elektriska glödlampor och gasurladdningslampor, inbegripet s.k. sealed beam lamp units, samt lampor för ultraviolett eller infrarött ljus; båglampor

Med undantag av vissa speciellt utrustade eller monterade båglampor (se de förklarande anmärkningarna till 8539 41 00 till 8539 49 30) omfattar detta nummer endast de egentliga lamporna och rören samt de identifierbara delarna till dessa enligt anmärkning 2 b till avdelning XVI.

Apparater utrustade med sådana lampor (bestående t.ex. av en enkel reflektor med hållare eller stöd) klassificeras efter beskaffenhet som t.ex. belysningsarmatur (nr 9405), värmeutrustning (t.ex. nr 7321) eller medicinsk utrustning (nr 9018).

**8539 21 30 Andra glödlampor, med undantag av lampor för ultraviolett eller infrarött ljus
till
8539 29 98**

Dessa undernummer omfattar inte följande:

- a) Motståndslampor med koltråd och variabla motståndslampor med järntråd i väte (nr 8533).
- b) Elektriska ljuskedjor av avpassad längd med ett bestämt antal dekorativa lampor, som huvudsakligen används som julgransprydnad (nr 9405).

**8539 31 10 Gasurladdningslampor, andra än sådana för ultraviolett ljus
till
8539 39 00**

Dessa undernummer omfattar bl.a.:

1. Xenonrör.
2. Spektrala urladdningslampor.
3. Glimlampor.
4. Teckenindikatorrör.

**8539 41 00 Lampor för ultraviolett eller infrarött ljus; båglampor
till
8539 49 30**

Dessa undernummer omfattar bl.a.:

1. Lampor och rör för ultraviolett ljus. Förutom de användningsområden som nämns i de förklarande anmärkningarna till HS, nr 8539, D, första stycket kan följande nämnas:
 - a) Fotokopiering.
 - b) Vitaminisering.
 - c) Sterilisering.
 - d) Fotokemi.
 - e) Framställning av ozon.

2. Lampor och rör för infrarött ljus. Förutom de användningsområden som nämns i de förklarande anmärkningarna till HS, nr 8539, D, andra stycket kan följande nämnas:

- a) Rumsuppvärmning.
- b) Utrustning för infraröda sändare (t.ex. i stölskyddsanläggningar).
- c) Vetenskaplig forskning (t.ex. spektralanalys).

3. Båglampor enligt beskrivningen i de förklarande anmärkningarna till HS, nr 8539, E.

Båglampor med kolektroder används t.ex. i kinoprojektorer enligt nr 9007 eller i dokumentkopieringsutrustning.

Undernr 8539 41 00 omfattar bl.a. elektriska båglampor utrustade med särskilda hållare samt svängbar belysningsarmatur bestående av en eller flera båglampor monterade på ett rörligt stativ och huvudsakligen avsedd att användas i foto- eller filmateljéer.

Undernumren omfattar inte följande:

- a) Lysdioder (nr 8541).
- b) Elektroluminiscenta anordningar, i allmänhet i form av band, plattor eller tavlor, baserade på elektroluminiscenta ämnen (t.ex. zinksulfid) mellan två lager ledande material (nr 8543).

**8539 90 10
och
8539 90 90**

Delar

Dessa undernummer omfattar bl.a.:

1. Socklar till elektriska glödlampor och urladdningslampor.
2. Spiraler av volframtrådar, skurna i längder och färdiga för montering.
3. Metallektroder för urladdningslampor och -rör.
4. Delar av glas (med undantag av isoleringsdelar enligt undernr 8547 90 00) för montering inuti lampor eller rör.
5. Fästen för glödtrådar.

8540

Elektronrör (glödkatodrör, kallkatodrör och fotokatodrör), t.ex. rör med vakuum, rör fyllda med ånga eller gas, rör för kvicksilverströmröktare, katodstrålerör och rör för televisionskameror

**8540 11 11
till
8540 11 99**

För färgtelevision

Dessa undernummer omfattar de katodstrålerör som beskrivs i de förklarande anmärkningarna till HS, nr 8540, fjärde stycket, 2 och som uppfyller nedanstående villkor:

1. Spaltmask.
2. Avstånd mellan två linjer av samma färg, mitt på skärmen, minst 0,4 mm.

Beträffande bildskärmens diagonalmått hänvisas till de förklarande anmärkningarna till undernr 8528 12 52 till 8528 12 76.

8540 60 00

Andra katodstrålerör

Detta undernummer omfattar de katodstrålerör som beskrivs i de förklarande anmärkningarna till HS, nr 8540, fjärde stycket, 2 d, med undantag av dem som omfattas av undernr 8540 11 och 8540 12.

**8540 71 00
till
8540 79 00**

Mikrovågrör (t.ex. magnetroner, klystroner, vandringsvågrör och carcinotroner), andra än rör med styrgaller

Dessa undernummer omfattar de rör som beskrivs i de förklarande anmärkningarna till HS, nr 8540, fjärde stycket, 4.

Undernumren omfattar inte Geiger-Müller-rör (undernr 9030 90 10 eller 9030 90 80).

8540 81 00
och
8540 89 00

Andra rör

Förutom de likriktarrör som nämns i de förklarande anmärkningarna till HS, nr 8540, fjärde stycket, 1 omfattar dessa undernummer fanotroner, tyratroner, ignitroner och högspänningslikriktarrör för röntgenutrustning.

8541

Dioder, transistorer och liknande halvledarkomponenter eller halvledarelement; ljuskänsliga halvledarkomponenter eller halvledarelement, inbegripet fotoelektromotoriska celler, även sammanfogade till moduler eller monterade i paneler; lysdioder; monterade piezoelektriska kristaller

8541 90 00

Delar

Förutom de delar som nämns i de förklarande anmärkningarna till HS, nr 8541 omfattar detta undernummer bl.a.:

1. Hållare och kapslar till piezoelektriska kristaller.
2. Kapslar av metall, steatit och liknande, för monterade halvledare.

Undernumret omfattar inte följande:

- a) Anslutningsdon som leder strömmen mellan stift (eller kontakter) och elektroder (nr 8536).
- b) Delar av grafit (undernr 8545 90 90).

8542

Elektroniska integrerade kretsar och andra elektroniska mikro-kretsar

Detta nummer omfattar bl.a. utbytbara förprogrammerade minnesmoduler i form av integrerade monolitkretsar för elektroniska översättningsapparater enligt undernr 8470 10 00 och 8543 89 15.

8542 10 00

Kort med inbyggda elektroniska integrerade kretsar (s.k. smart cards)

Se anmärkning 2 till undernummer i detta kapitel.

8542 21 01

Plattor (wafers) ännu inte nedskurna till chips

Detta undernummer omfattar plattor (wafers), i allmänhet av kisel, med en diameter av ca 2,5 till 10 cm och en tjocklek av ca 0,05 cm, avsedda att skäras ned till chips. Den ena sidan av dessa plattor ser ut som ett gitter med ett stort antal kvadrater eller rektanglar som var och en utgör en diod, transistor, integrerad krets eller liknande halvledarelement.

Undernumret omfattar också plattor (wafers) som inte är fullständigt nedskurna till chips och som kan föreligga i följande former:

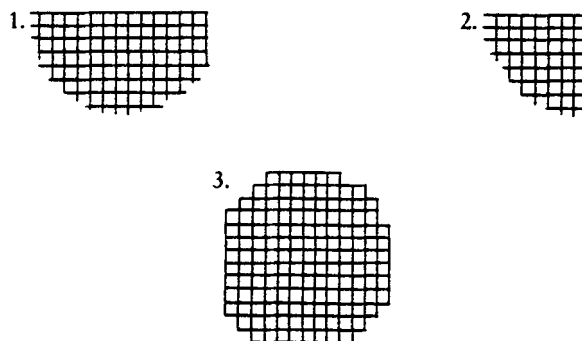

Undernumret omfattar inte följande:

- a) Skivor (ibland betecknade som plattor (wafers)) som för att användas inom elektroniken består av dopade kemiska ämnen, även polerade eller epitaxiskt belagda, förutsatt att de inte har genomgått selektiv dopning eller diffundering för att skapa diskreta zoner (nr 3818 00).
- b) Chips (mikrochips) med kvadratisk eller rektangulär form, med ett sidmått som uppgår till endast några få millimeter, som framkommer vid nedskärning av plattorna (skivorna) enligt detta undernummer.

Som chips, inte plattor, anses plattor som är fullständigt nedskurna till mikrochips och som är placerade t.ex. mellan två plastfolier och kan föreligga i följande form:

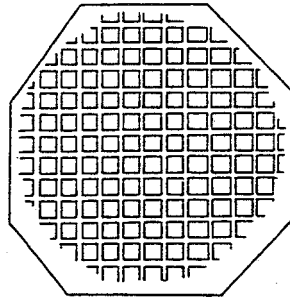

8542 21 20

Statiska direktminnen (S-RAMs) inbegripet direktbuffertminnen (cache-RAMs)

Direktbuffertminnen (cache-RAMs) är statiska direktminnen med snabbare åtkomsttid än primärminnet. Direktbuffertminnen används i allmänhet som temporära buffertminnen för att uppväga tidsskillnaden mellan centralenheten och primärminnet.

8542 21 31
till
8542 21 39

Elektriskt raderbara, programmerbara läsminnen (E²PROMs), inbegripet FLASH E²PROMs

E²PROMs är i allmänhet bytevis raderbara minnen.

FLASH E²PROMs benämns också FLASH-minnen, FLASH EPROMs, FLASH EEPROMs eller FLASH E²PROMs.

FLASH-minnen kan vara baserade på EPROM- eller E²PROM-teknik och är elektriskt raderbara, antingen som helhet (volymradering) eller sektorvis (sidvis eller blockvis).

Dessa minnen kan programmeras, läsas och raderas med parallell eller enkel strömförsörjning.

FLASH-minnen baserade på EPROM-teknik har en matrisstruktur bestående av en transistorcell.

FLASH-minnen baserade på E²PROM-teknik har en matrisstruktur bestående av två eller flera transistorceller eller av en transistorcell kombinerad med en annan transistor för varje sektor (sida eller block). Den sistnämnda typen skiljer sig ytterligare från minnen baserade på EPROM-teknik genom att de innehåller ett antal karaktäristiska E²PROM-element (t.ex. en kommandouppsättning för E²PROM).

8542 21 41

Andra minnen

Detta undernummer omfattar bl.a. associativa minnen (CAMs) och ferroelektriska minnen.

Associativa minnen (CAMs) är minnen i vilka minnesplatserna identifieras genom minnenas innehåll eller delar av innehållet och inte genom adressering.

Ferroelektriska minnen är permanenta (icke-flyktiga) minnen som framställs genom att kombinera ferroelektriskt material med halvledarmaterial. Det ferroelektriska materialet kan hålla kvar den elektriska polarisationen då inget elektriskt fält är påfört.

Dessa organ är både elektriskt programmerbara och raderbara.

8542 21 45

Mikroprocessorer

Mikroprocessorer är integrerade kretsar som kan definieras som organ som utför primärfunktionerna i fråga om instruktioner, exekvering och systemstyrning. De viktigaste komponenterna är följande:

- Aritmetisk-logisk enhet.
- Instruktionsavkodare och programräknare.

— Styrenhet.

— In-utenhet (I/O-enhet), för kommunikation med andra organ.

En mikroprocessor fungerar endast om ett externminne eller annat organ används förutom internminnet.

De kan innehålla ett eller flera mikroprogramminnen (RAM eller ROM) med hjälp av vilka mikroinstruktioner kan laddas in eller lagras så att antalet primärinstruktioner i styrenheten ökas.

Det mikroprogrammerade läsminnet som kan finnas i en mikroprocessor är avsett för lagring av binära basinstruktioner och skall inte anses som ett verkligt programminne som lagrar de instruktioner som skall verkställas.

Dessa produkter kan innehålla ett instruktionsbuffertminne eller styrprocessorfunktioner.

Undernumret omfattar även mikroprocessorer som är avsedda för en bestämd tillämpning, baserade på "helt specialanpassade", "grindmatris-" eller "standardcell"-kretsar.

Mikroprocessorernas kapacitet är längden på varje ord (t.ex. 8, 16 eller 32 bit) som aritmetikenhetens ackumulator kan behandla i en enda mikroinstruktionscykel.

8542 21 50

Styrprocessorer och mikrodatorer

Styrprocessorer och mikrodatorer är integrerade kretsar vilkas viktigaste komponenter är följande:

— Mikroprocessor.

— Programminne (t.ex. RAM, ROM, PROM, EPROM, E²PROM, FLASH E²PROM) sammankopplat med instruktionsavkodaren och innehållande ett program som definierar en instruktionssekvens.

— Dataminne (t.ex. RAM eller E²PROM) som, i motsats till mikroprocessorer, inte är åtkomligt utanför chipset.

— Extern buss (för data, adresser eller instruktioner)

Styrprocessorer programmeras eller kan programmeras för bestämda funktioner och endast för vissa ändamål (t.ex. i televisionsmottagare, videobandspelare eller mikrovågsugnar).

Mikrodatorer kan fungera självständigt (fristående) och används i många olika sammanhang (t.ex. i stordatorer, minidatorer och persondatorer). Mikrodatorer kan programmeras fritt efter användarens behov.

Undernumret omfattar även mikroprocessorer som är avsedda för en bestämd tillämpning, baserade på "helt specialanpassade", "grindmatris-" eller "standardcell"-kretsar.

Mikroprocessorernas kapacitet är längden på varje ord (t.ex. 8, 16 eller 32 bit) som aritmetikenhetens ackumulator kan behandla i en enda mikroinstruktionscykel.

8542 21 61

Perifer mikroutrustning

Perifer mikrourustning består av integrerade kretsar som utför särskilda funktioner för att komplettera mikroprocessorer, styrprocessorer och mikrodatorer och förbättra deras externa kommunikationsfunktioner och styr- och gränssnittsfunktioner.

Den perifera mikrourustningens tekniska specifikationer visar tydligt att den står i samband med och är avsedd för en mikroprocessor, styrprocessor eller mikrodator.

Kommunikationsfunktionerna och styr- och gränssnittsfunktionerna kan bestå av busstyrenheter, minnesstyrenheter (DRAM-styrenheter, minneshanteringensheter, styrenheter för direktminnesåtkomst) eller styrenheter för gränssnitt till kringutrustning (grafikstyrenheter, styrenheter för lokala datanät, styrenheter för serie-parallellomvandlare, styrenheter för tangentbord, styrenheter för massminnen).

8542 21 69

Annan

Detta undernummer omfattar bl.a.:

1. Helt specialanpassade logikkretsar, som här definieras av och produceras för en enda användare. I tillverkningsprocessen ingår uppstyrning och placering av celler (logiska grindar) med hjälp av helt specialanpassade diffusionsmasker. Helt specialanpassade logikkretsar är avsedda att utföra produktanpassade funktioner och går under namnet tillämpningsspecifika integrerade kretsar (ASIC).

2. Grindkretsar, som är integrerade logikkretsar som består av en fast och regelbunden sammansättning av programmerbara logikelement (transistorceller för t.ex. AND-, NAND-, OR- eller NOR-grindar). Grindkretsar programmeras enligt användarens specifikationer genom sammankoppling av dessa logikelement med hjälp av ett eller flera metalliseringsmönster.
3. Standardceller, som är integrerade logikkretsar bestående av en användarspecifik sammansättning av fördefinierade delkretsar och fasta delkretsar. Dessa delkretsar kan innehålla alla former av integrerade funktioner (t.ex. en logik- eller minnesfunktion).
4. Programmerbara logikkretsar, som här bestående av fasta logikelement. Dessa kretsars slutliga funktion bestäms av användaren, som bränner programmerbara bitar eller elektriskt programmerar förbindelserna mellan logikelementen.
5. Standardlogikkretsar, som är integrerade logikkretsar med mindre än 150 logiska grindar (t.ex. AND-, NAND-, OR-, NOR-grindar). Dessa organ kan ha flera integrerade funktioner eller uppsättningar av identiska och självständiga funktioner.
6. Styr- och kontrollkretsar, som är integrerade kretsar med vilka en process eller en maskins (t.ex. en automatisk databehandlingsmaskins) funktion kan påverkas. Styr- och kontrollkretsar (t.ex. för skivminnesenheter, minnen, elmotorer eller katodstrålerör) kan i allmänhet tolka signaler och baserat på tolkningen bestämma i vilken takt och ordning vissa funktioner (t.ex. inmatning, behandling, lagring och utmatning i ett automatiskt databehandlingsystem) skall utföras.
7. Anpassningskretsar, som är integrerade kretsar som fungerar som gränssnitt (t.ex. genom kodomvandling, serieparallellomvandling eller synkronisering) för sammankoppling av program, integrerade kretsar, kringutrustning eller system med olika egenskaper.

Undernumret omfattar inte programmerbara läsminnen (PROM) (undernr 8542 21 41 eller 8542 21 81).

8542 21 71

Plattor (wafers) ännu inte nedskurna till chips

De förklarande anmärkningarna till undernr 8542 21 01 gäller i tillämpliga delar.

8542 21 81

Minnen

De förklarande anmärkningarna till undernr 8542 21 20, 8542 21 31 till 8542 21 39 samt 8542 21 41 gäller i tillämpliga delar.

8542 21 83

Mikroprocessorer

De förklarande anmärkningarna till undernr 8542 21 45 gäller i tillämpliga delar.

8542 21 85

Styrprocessorer och mikrodataorer

De förklarande anmärkningarna till undernr 8542 21 50 gäller i tillämpliga delar.

8542 21 91

Perifer mikrotrrustning

De förklarande anmärkningarna till undernr 8542 21 61 gäller i tillämpliga delar.

8542 21 99

Annan

De förklarande anmärkningarna till undernr 8542 21 69 gäller i tillämpliga delar.

8542 29 10

Plattor (wafers) ännu inte nedskurna till chips

De förklarande anmärkningarna till undernr 8542 21 01 gäller i tillämpliga delar.

8542 29 60

Styr- och kontrollkretsar

De förklarande anmärkningarna till undernr 8542 21 69, första stycket, 6, gäller i tillämpliga delar.

Detta undernummer omfattar bl.a. smarta kraftkretsar, som är integrerade analoga kretsar som kombinerar digitala och analoga kretskonstruktioner (krafttransistorer) för styrning och kontroll av logiska ut signaler och ut signaler för kraft. Dessa kretsar kan också tillhandahålla t.ex. internt skydd mot effektförluster samt felhanterings- och diagnostikfunktioner.

8542 29 70

Anpassningskretsar; anpassningskretsar med kontroll- och styrfunktioner

De förklarande anmärkningarna till undernr 8542 21 69, första stycket, 7, gäller i tillämpliga delar.

8542 60 00**Integrerade hybridkretsar**

Detta undernummer omfattar bl.a.:

1. Mikroprocessorer, styrprocessorer och mikrodatorer (de förklarande anmärkningarna till undernr 8542 21 45 och 8542 21 50 gäller i tillämpliga delar).
2. Omvandlare, som är integrerade kretsar som omvandlar en signal av ett slag till en signal av ett annat slag så att signalen kan godtas av mottagarkretsen (t.ex. analog till digital och vice versa).

8543**Elektriska maskiner och apparater med självständiga arbetsuppgifter, inte nämnda eller inbegripna någon annanstans i detta kapitel****8543 89 95****Andra**

Detta undernummer omfattar bl.a.:

1. Elektrostatiska anordningar (t.ex. för flockningsmaskiner).
2. Elektroluminiscenta anordningar, i allmänhet i form av band, plattor eller tavlor.
3. Termoelektriska generatorer, som av en termostapel som innehåller ett varierande antal termoelement och en värmekälla (t.ex. butangas) och genererar likström genom Seebeckeffekten.
4. Anordningar som eliminerar statisk elektricitet.
5. Avmagnetiseringsapparater.
6. Stötvågsgeneratorer.
7. Digitala registreringsapparater för flygdata (färdskrivare, svart låda) i form av en brandsäker, okrossbar elektronisk apparat för fortlöpande registrering av specifika data under flygningen.
8. Trådlösa fjärrstyrningsanordningar med infraröda strålar för televisionsmottagare, videobandspelare och annan elektrisk utrustning.
9. Stereomottagare som trådlöst kan ta emot tal eller musik som sänds med hjälp av infraröda strålar som omvandlas till elektriska signaler som kan tas emot som stereosignaler via anslutningsbara hörlurar.
10. Elektriska anordningar för att skapa ljudeffekter och som används som tillbehör till elektriska gitarrer för att frambringa olika effekter (t.ex. dubbling eller förvrängning av ljudet, resonans). De är inte monterade i själva instrumentet utan inkopplade mellan gitarren och effektförstärkaren.
11. Elektronisk läsutrustning för svårt synskadade. Dessa består av en kamera som läser av originaltexten (t.ex. en tidning eller bok), och en skärm (monitor) vilken återger texten starkt förstorad.

Undernumret omfattar också små elektroniska apparater utan bottenplatta (inbegripet apparater så kallade minidatorer) som kan användas för att bilda ord och meningar som översätts till önskat främmande språk beroende på vilka minnesmoduler som används tillsammans med dessa enheter. De har alfanumerisk tangentbord och rektangulärt fönster. Detta undernummer omfattar däremot inte liknande apparater med räknefunktion (nr 8470).

Minnen som föreligger separat klassificeras som integrerade monolitkretsar enligt nr 8542.

Undernumret omfattar inte följande:

- a) Elektrostatiska filter och elektromagnetiska vattenrenare (nr 8421).
- b) Apparater för behandling av mjölk genom ultraviolett strålning (nr 8434).
- c) Apparater för ultraljudsrengöring av olika artiklar (särskilt metalldelar) och ultraljudsgivare (nr 8479).
- d) Maskiner och apparater för svetsning med ultraljud (nr 8515).
- e) Apparater för ultraviolett bestrålning för medicinska ändamål som också får användas av andra än läkare (nr 9018).
- f) Elektriska regulatorer för reglering av elektriska eller icke-elektriska variabler enligt nr 9032.

- 8543 90 20** **Sammansatta elektroniska komponenter som skall monteras i en maskin för automatisk databehandling**
Beträffande definitionen av begreppen "sammansatta elektroniska komponenter" hänvisas till de förklarande anmärkningarna till undernr 8473 10 11 och 8473 10 19.
- 8545** **Kolelektroder, kolborstar, lampkol, kol för galvaniska element och andra artiklar av grafit eller annat kol, även i förening med metall, av sådana slag som används för elektriskt ändamål**
- 8545 90 90** **Andra**
Detta undernummer omfattar bl.a.:
1. Kol för avledare.
2. Kontakter till elektrisk styrutrustning eller reostater.
Undernumret omfattar inte blandningar av elektrodpaste baserade på kolhaltigt material (nr 3824).
- 8547** **Isolerdetaljer (med undantag av isolatorer enligt nr 8546) för elektriska maskiner eller apparater eller för annat elektriskt ändamål, utgörande detaljer helt av isolermaterial bortsett från mindre metalldelar (t.ex. gängade hylsor) som ingjuts eller inpressats i massan i samband med tillverkningen och som är avsedda uteslutande för sammanfogning; elektriska isolerrör samt förbindningsdetaljer till sådana, av oädel metall, invändigt belagda med isolermaterial**
- 8547 20 00** **Isolerdetaljer av plast**
Detta undernummer omfattar isolerdelar framställda av glasfibrer som impregnerats med harts och sedan pressats samman eller av lager av papper eller vävnader som har impregnerats med plast och sedan pressats samman, under förutsättning av produkterna i fråga är hårda och styva (se de förklarande anmärkningarna till HS, kapitel 39, allmänna anvisningar, "Kombinationer av plast och andra material än textilvara", d).
- 8547 90 00** **Andra slag**
Detta undernummer omfattar isolerdetaljer av papper eller papp, asbestcement och glimmer samt de elektriska isolerrör och förbindningsdetaljer till sådana som nämns i de förklarande anmärkningarna till HS, nr 8547, B.
- 8548** **Avfall och skrot av galvaniska element, batterier och elektriska ackumulatorer; förbrukade galvaniska element, förbrukade batterier och förbrukade elektriska ackumulatorer; elektriska delar till maskiner och apparater, inte nämnda eller inbegripna någon annanstans i detta kapitel**
- 8548 90 90** **Andra**
Detta undernummer omfattar:
1. Spolar utan magnetkärna som alla är lika lämpliga att användas i maskiner eller apparater klassificerade enligt olika nummer, t.ex. transformatorer enligt nr 8504 och i elektromagneter enligt nr 8505 (med tillämpning av anmärkning 2 c till avdelning XVI).
2. Fördröjningsledning avsedda att användas t.ex. i automatiska databehandlingsmaskiner eller televisionsmottagare.
3. Elektroniska filter för selektiv överföring av elektromagnetiska, elektromekaniska eller elektroakustiska svängningar av varierande frekvens.

AVDELNING XVII

FORDON, LUFFARTYG, FARTYG OCH VISS TRANSPORTUTRUSTNING

**Kompletterande
anmärkning 2**

De förklarande anmärkningarna till kompletterande anmärkning 3 i avdelning XVI gäller i tillämpliga delar.

KAPITEL 86

**LOK OCH ANNAN RULLANDE JÄRNVÄGS- OCH SPÅRVÄGSMATERIEL SAMT DELAR TILL SÅDAN MATERIEL;
STATIONÄR JÄRNVÄGS- OCH SPÅRVÄGSMATERIEL SAMT DELAR TILL SÅDAN MATERIEL; MEKANISK (INBEGRIPET
ELEKTROMEKANISK) TRAFIKSIGNALERINGSUTRUSTNING AV ALLA SLAG****8602 Andra lok; tenderar****8602 10 00 Dieselelektriska lok**

De flesta diesellok som används som dragkraft är dieselelektriska lok.

8603 Självgående vagnar för järnvägar eller spårvägar, andra än sådana som omfattas av nr 8604**8603 10 00 Drivna med kraft från en yttre elektrisk kraftkälla**

Se de förklarande anmärkningarna till HS, nr 8603, tredje stycket, A.

8606 Godsvagnar för järnvägar eller spårvägar, inte självgående**8606 20 00 Isolerade vagnar och kylvagnar, andra än vagnar enligt nr 8606 10**

Isolerade vagnar är vagnar som är försedda med ett annat kylmedium (t.ex. is, torris, eutektiska plattor, flytande gas) än ett kylaggregat.

Kylvagnar är isolerade vagnar utrustade med ett kylaggregat (av kompressionstyp, absorptionstyp eller annan typ).

8606 91 10 Speciellt konstruerade för transport av högradioaktivt material (*Euratom*)

För att klassificeras enligt detta undernummer skall dessa godsvagnar vara försedda med skyddsavskärmning som utgör en integrerad del av vagnen och garanterar effektivt skydd mot strålning.

8607 Delar till lok eller annan rullande järnvägs- eller spårvägsmateriel**8607 11 00 Boggier, axlar och hjul samt delar till dessa varor**

till

8607 19 99

Dessa undernummer omfattar bl.a.:

1. Boggier till lok.
2. Bisselboggier, som är en kombination av en boggi med två eller flera axlar och en boggi som består av en ram med enbart en axel och som också används till lok.
3. Motorboggier (boggier med inbyggd elektrisk motor) för motorvagnar, järnvägsvagnar och lok.

4. Boggier till person- och godsvagnar.

Undernumren omfattar också delar till boggier, t.ex. hydrauliska stötdämpare till boggier.

Fjädrar omfattas däremot inte av dessa undernummer (nr 7320).

Undernumren omfattar också de axlar, även monterade, och hjul och hjuldelar som nämns i de förklarande anmärkningarna till HS, nr 8607, andra stycket, 2 och 3.

Massivdäck och luftringar av gummi klassificeras inte som hjuldelar enligt dessa undernummer (nr 4011 eller 4012 beroende på beskaffenheten).

8607 21 10
till
8607 29 90

Bromsapparater och delar till bromsapparater

Dessa undernummer omfattar inte s.k. spårbromsar (nr 8608 00).

Undernumren omfattar inte heller vissa delar till bromsapparater, som kranar och ventiler, t.ex. lokförarens reglerventil för tryckluftsbromsar (undernr 8481 20 90).

8607 91 10
till
8607 99 90

Andra delar

Förutom de delar som nämns i de förklarande anmärkningarna till HS, nr 8607, andra stycket, 4 samt 8 till 11 omfattar dessa undernummer drivstänger och koppelstänger till lok.

KAPITEL 87

**FORDON, ANDRA ÄN RULLANDE JÄRNVÄGS- ELLER SPÅRVÄGSMATERIEL,
SAMT DELAR OCH TILLBEHÖR TILL FORDON****Allmänna anmärkningar**

1. Med "nya fordon" förstås i hela tulltaxan fordon som aldrig har varit inregistrerade.
2. Med "begagnade fordon" förstås i hela tulltaxan fordon som har varit inregistrerade minst en gång.

8701 Traktorer (andra än dragtruckar enligt nr 8709)**8701 10 00 Traktorer som framförs av gående**

Detta undernummer omfattar de fordon som beskrivs i de förklarande anmärkningarna till HS, nr 8701, sjätte och sjunde stycket, inbegripet traktorer som framförs av gående. Dessa traktorer används huvudsakligen vid trädgårdsskötsel.

Utbytbara redskap som är avsedda att användas tillsammans med traktorer som framförs av gående (harvar, plogar, osv.) klassificeras däremot enligt sina respektive nummer även om de är monterade på en sådan traktor.

Om redskapen eller verktygen är fast monterade på ett underrede med motor och de tillsammans därigenom utgör en enda mekanisk enhet klassificeras enheten enligt det nummer som omfattar arbetsredskapet. Detta gäller motorplogar och motorkultivatorer (nr 8432).

8701 30 10 Pistmaskiner

Detta undernummer omfattar bl.a. traktorliknande bandfordon med extra breda band som planar ut och slätar till snön i skidbackar och liknande.

Maskiner och arbetsredskap som är avsedda att monteras på denna typ av fordon som utbytbara tillbehör (snöblad, snöslungor, osv.) klassificeras däremot enligt sina respektive nummer (nr 8430, 8479, osv.) även om de föreligger tillsammans med fordonet och även om de är monterade på detta.

**8701 90 11 Jordbrukstraktorer (med undantag av traktorer som framförs av gående) samt skogsbrukstraktorer, med hjul
till
8701 90 50**

Dessa undernummer omfattar jordbruks- och skogsbrukstraktorer med minst tre hjul som på grund av sin konstruktion eller utrustning är klart avsedda att användas inom jordbruk, trädgårdsskötsel eller skogsbruk. Fordon av detta slag har begränsad maxihastighet (i allmänhet högst 25 km/h på landsväg).

Jordbrukstraktorer är i allmänhet utrustade med en hydraulisk anordning som gör det möjligt att höja eller sänka jordbruksredskapen (harvar, plogar, osv.), ett kraftuttag som gör det möjligt att utnyttja motorns effekt för drift av andra apparater eller redskap och en kopplingsanordning för släpfordon. De kan också vara utrustade med en hydraulisk anordning för drift av hanteringsutrustning (hölastare, gödsellastare, osv.) då dessa kan anses som tillbehör.

Undernumren omfattar också specialbyggda jordbrukstraktorer, t.ex. traktorer med upphöjt underrede (grensletraktorer) som används i vingårdar och plantskolor samt traktorer för sluttningar och traktorer som medför verktyg.

Utbytbara jordbruksredskap klassificeras enligt sina respektive nummer även om de föreligger tillsammans med traktorn och även om de är monterade på denna (nr 8432, 8433, osv.).

Skogsbrukstraktorer kännetecknas också av att de är försedda med en fast vinsch för att släpa träd.

Enligt anmärkning 2 till detta kapitel kan traktorer enligt dessa undernummer också vara försedda med vissa utrymmen som gör det möjligt att i samband med deras huvudsakliga användning medföra jordbruks- eller skogsbruksredskap, verktyg, gödselmedel, utsäde, osv.

Undernumren omfattar inte gräsklippningsmaskiner (benämnda åkbara gräsklippningsmaskiner eller trädgårdstraktorer) med permanent monterat klippverktyg och ett enda kraftuttag endast avsett för driften av klippverktyget (se de förklarande anmärkningarna till nr 8433).

8701 90 90 Andra

Detta undernummer omfattar bl.a.:

1. Traktorer för anläggningsarbeten.
2. Enaxlade traktorer för ledade motorfordon.

8703**Bilar och andra motorfordon, konstruerade huvudsakligen för personbefordran (andra än sådana enligt nr 8702), inbegripet stationsvagnar och tävlingsbilar****8703 21 10
till****Andra fordon, med förbränningskolvmotor med gnisttändning och fram- och återgående kolvar samt med en cylindervolym av****8703 24 90**

Beträffande definitionen av cylindervolym hänvisas till de förklarande anmärkningarna till HS, undernr 8407 31, 8407 32, 8407 33 och 8407 34.

Dessa undernummer omfattar bl.a. små tävlingsbilar (s.k. go-carts) utan karosseri, utrustade med förbränningskolvmotor med gnisttändning och fram- och återgående kolvar, som kan nå relativt höga hastigheter.

Förutsatt att fordonen huvudsakligen är konstruerade för personbefordran omfattar dessa undernummer också kombibilar, dvs. bilar som kan användas för befordran av både personer och gods. Dessa fordon skiljer sig från motorfordon för godsbefordran, som ofta är av samma storlek, genom följande:

1. Att det bakom förarstolen eller -sätet finns fasta nedfällbara eller borttagbara säten eller särskilda utrymmen för sådana samt sidorutor.
2. Att det i allmänhet finns en sid- eller bakdörr eller baklucka och invändig inredning liknande inredningen i fordon för personbefordran.

8704**Motorfordon för godsbefordran**

Beträffande definitionen av cylindervolym hänvisas till de förklarande anmärkningarna till HS, undernr 8407 31, 8407 32, 8407 33 och 8407 34.

Detta nummer omfattar bl.a. fyrhjulsdrivna, terränggående fordon med ledat underrede, där framdelen rymmer en dieselmotor och en förarhytt utrustad med manöverreglage. Bakdelen består av ett tvåhjuligt underrede, utan utrustning, med utformad så att den kan förses med många olika typer av utrustning.

Numret omfattar dock inte sådana fordon om de är utrustade med jordbruksmaskiner eller annan specialutrustning (nr 8705).

**8704 10 10
och
8704 10 90****Dumprar, konstruerade för användning i terräng**

1. Dessa undernummer omfattar huvudsakligen fordon som är försedda med tippanordning framtill eller baktill eller en lucka i botten och är specialkonstruerade för transport av sand, grus, jord, sten, osv. i stenbrott eller gruvor, på byggplatser eller vid vägarbeten, på flygplatser och i hamnar. Exempel på olika typer av dumprar ges i slutet av dessa anmärkningar.
2. Dessa undernummer omfattar också mindre fordon av det slag som används på byggplatser för transport av jord, schaktmassor, cement, icke hårdnad betong, osv. De har fast eller ledat underrede och två- eller fyrhjulsdrift. Lastkorgen är placerat ovanför den ena axeln och förarsätet ovanför den andra. Förarsätet är i allmänhet inte täckt av någon hytt.

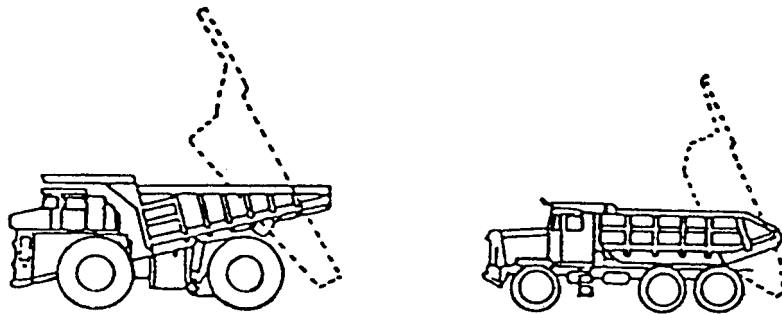

Typiska dumprar

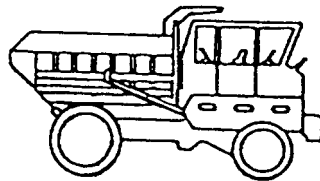

Dumper med vridbart säte
och dubbla manöverreglage



Dumper med lucka i botten

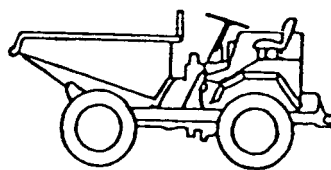

Dumper för byggplatser

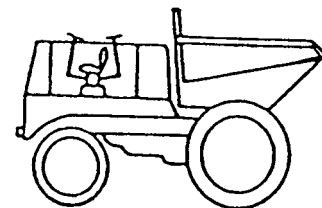

Dumper med vridbart säte
och dubbla manöverreglage

8704 21 10
till
8704 23 99

Andra fordon med förbränningsmotor med kompressionständning (diesel- eller semidieselmotor)

De förklarande anmärkningarna till undernr 8606 91 10 gäller i tillämpliga delar för fordon som är speciellt konstruerade för transport av högradioaktivt material.

8707

Karosserier (inbegripet förarhytter) till motorfordon enligt nr 8701–8705

8707 10 10

För industriell sammansättning

Med uttrycket "för industriell sammansättning" i detta undernummer förstås endast karosserier som används för serieproduktion av nya fordon i bilmonteringsanläggningar eller bilfabriker (eller av underleverantörer).

Undernumret kan endast komma i fråga för karosserier som faktiskt används för framställning av de nya fordon som omfattas av själva undernumret. Det gäller därför inte för liknande karosserier som är avsedda som reservdelar.

8707 90 10

För industriell sammansättning av: Fordon enligt nr 8701 10 som framförs av gående; Motorfordon enligt nr 8704 som har en förbränningskolvmotor antingen med kompressionständning (diesel- eller semidieselmotor) med en cylindervolym av högst 2 500 cm³ eller gnistständning med en cylindervolym av högst 2 800 cm³; Motorfordon för speciella ändamål enligt nr 8705

Se de förklarande anmärkningarna till undernr 8707 10 10.

Beträffande definitionen av cylindervolym hänvisas till de förklarande anmärkningarna till HS, undernr 8407 31, 8407 32, 8407 33 och 8407 34.

8708

Delar och tillbehör till motorfordon enligt nr 8701–8705

De förklarande anmärkningarna till undernr 8707 10 10 gäller i tillämpliga delar för delar och tillbehör för industriell sammansättning.

8708 70 91

Delar till hjul, gjutna i ett stycke till stjärnform, av järn eller stål

Hjuldelen enligt detta undernummer används i allmänhet till bussar eller fordon för godstransport. De är stjärnformade, oftast med fem eller sex "ekrar", och konstruerade för att användas tillsammans med lösa fälgar.

8708 70 99

Andra

Förutom de delar och tillbehör som nämns i de förklarande anmärkningarna till HS, nr 8708, andra stycket, L omfattar detta undernummer balanseringsvikter för hjul.

8708 99 11
till
8708 99 98

Andra

Dessa undernummer omfattar inte följande:

- Karosserier till motorfordon enligt nr 8702 till 8704, utan motor, men med förarhytt (nr 8702, 8703 eller 8704).
- Nackstöd för bilstolar (nr 9401 eller 9404).

8708 99 30

Stabilisatorer

Stabilisatorer är fjädrar till fordon som överför fjädringskrafterna från den ena sidan av fordonet till den andra.

De består för det mesta av stålstänger med runt tvärsnitt och är i allmänhet böjda ungefär som ett U.

De kan ha följande utseende:

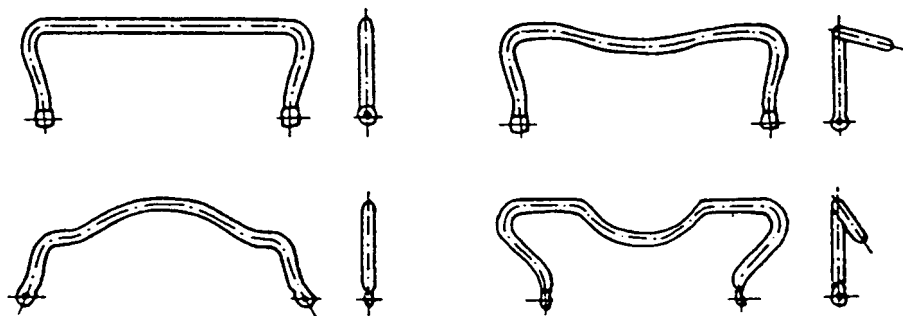

8708 99 50**Andra torsionsstavar**

Torsionsstavar finns i form av stålstavar som i allmänhet är runda men ibland kvadratiska eller i form av buntar bestående av ett antal rektangulära stavar.

Torsionsstavar är linjära, dvs. det vridmoment som påförs den ena ändan av staven är proportionerligt till den vridningsvinkel det frambringar.

De kan ha följande utseende:

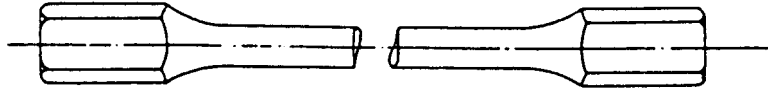
**8709**

Truckar, inte försedda med lyft- eller hanteringsutrustning, av sådana slag som används i fabriker, magasin, hamnområden eller på flygplatser för korta transporter av gods; dragtruckar av sådana slag som används på järnvägsperonger; delar till fordon enligt detta nummer

8709 11 10

Speciellt konstruerade för transport av högradioaktivt material (Euratom)

De förklarande anmärkningarna till undernr 8606 91 10 gäller i tillämpliga delar.

8709 19 10

Speciellt konstruerade för transport av högradioaktivt material (Euratom)

De förklarande anmärkningarna till undernr 8606 91 10 gäller i tillämpliga delar.

8712 00

Tvåhjuliga cyklar och andra cyklar (inbegripet trehjuliga transportcyklar), utan motor

8712 00 10

Utan kullager

Detta undernummer omfattar endast tvåhjuliga cyklar och andra cyklar utan kullager.

8714

Delar och tillbehör till fordon enligt nr 8711–8713

8714 91 10

Andra slag

till

8714 99 90

Dessa undernummer omfattar bl.a. delar och tillbehör för tillverkning, utrustning eller reparation av följande:

1. Sidvagnar till motorcyklar och cyklar.
2. Cyklar med hjälpmotor, dvs. cyklar som kan sättas i rörelse med hjälp av pedaler och är försedda med hjälpmotor (med en cylindervolym av högst 50 cm³).
3. Andra cyklar (inbegripet trehjuliga transportcyklar), utan motor.

8714 94 10

Frihjulsnav med broms och navbroms

Frihjulsnav har i allmänhet fotbroms.

Hos trumbromsar sker bromsningen manuellt via en kabel eller stång.

De kan ha följande utseende:

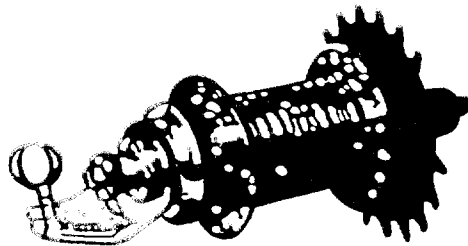

Nav med fotbroms

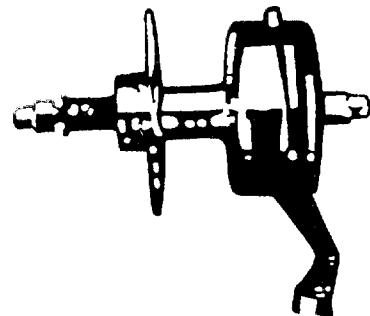

Nav med trumbroms

8714 94 90**Delar**

Detta undernummer omfattar bl.a. bromshandtag.

Undernumret omfattar däremot inte bromsklossar av gummi (undernr 4016 99 88), bromskablar med eller utan ändbeslag (undernr 7312 10) och bromskabelmantlar (i allmänhet undernr 8307 10 90 eller 8307 90 90).

8716**Släpfordon och påhängsvagnar; andra fordon, utan mekanisk framdrivningsanordning; delar till sådana fordon****8716 10 91****Andra****till****8716 10 99**

Med "vikt" förstås vikten av fordonet med alla permanenta anordningar och tillbehör.

8716 39 10**Speciellt konstruerade för transport av högradioaktivt material (*Euratom*)**

De förklarande anmärkningarna till undernr 8606 91 10 gäller i tillämpliga delar.

KAPITEL 88

LUFTFARTYG OCH RYMDFARKOSTER SAMT DELAR TILL SÅDANA

**Anmärkning
till
undernummer 1**

Som fast monterad utrustning anses inte t.ex. nödutrustning (t.ex. livbåtar, fallskärmar och evakueringsramper) och utbytbar utrustning för vapensystem.

Om ett inkomplett eller inte färdigställt luftfartyg klassificeras som en komplett vara enligt allmänna bestämmelsen 2 a för tolkning av Kombinerade nomenklaturen, är den vikt som skall utgöra grunden för bestämning av motsvarande undernummer luftfartygets vikt i normalt flygtillstånd.

8802

Andra luftfartyg (t.ex. helikoptrar och flygplan); rymdfarkoster (inbegripet satelliter) och bärraketer för satelliter och rymdfarkoster

**8802 11 10
till
8802 12 90****Helikoptrar**

Dessa undernummer omfattar endast luftfartyg hos vilka bärkraften och framdrivningen uppnås med hjälp av en eller flera motordrivna rotor.

KAPITEL 89

FARTYG SAMT ANNAN FLYTANDE MATERIEL

**Kompletterande
anmärkning 1**

Med "fartyg, som är konstruerade för öppen sjö" förstås fartyg som på grund av sin konstruktion och utrustning kan färdas över vatten även i hårt väder (ungefär vindstyrka 7 på Beaufortskalan). Sådana fartyg har i allmänhet vattentäta däck och överbyggnader.

Med "har en längd" förstås fartygets skrovlängd mätt från förens till akterns yttersta punkter, med undantag för utskjutande delar (t.ex. roder, bogspröt, fiske- eller dykplattformar) även om de är ingjutna i skrovet.

Med "fartyg för öppen sjö" förstås fartyg och luftkuddefarkoster (svävare) som uppfyller ovanstående villkor även om de huvudsakligen används längs kuster, i flodmynningar eller på insjöar, osv.

Följande bör också noteras:

1. Som "fiskefartyg" anses fartyg med en längd av mindre än 12 m som är konstruerade för att vara havsgående endast om de är särskilt konstruerade och utrustade för yrkesfiske även om de ibland används för nöjesändamål.
2. Uttrycket "livbåtar" omfattar fartyg som medförs på havsgående fartyg för att evakuera besättningen och passagerarna om fartyget är i sjönöd. Det omfattar också livbåtar som är utplacerade på lämpliga ställen utmed kusten och avsedda att undsätta fartyg i sjönöd.

8901**Kryssningsfartyg, utflyktsfartyg, färjor, lastfartyg, pråmar och liknande fartyg för person- eller godsbefordran**

Halva skrov och tredjedelar av skrov omfattas inte av detta nummer utan klassificeras efter materialets beskaffenhet (t.ex. nr 7308).

8901 90 10**För öppen sjö**

Detta undernummer omfattar även fartyg som är avsedda för transport av pråmar och läktare. I dessa fartyg ersätts traditionella containrar av pråmar eller läktare som färdas vattenvägen för att direkt lastas ombord på transportfartyget, som själv är uppdelat i vertikala utrymmen där tre eller fyra pråmar eller läktare kan staplas. Sådana fartyg är utrustade med mobila portalkranar, nedsänkbara lyftplattformar eller andra anordningar för lastning, manövrering och lossning av pråmar.

Endast transportfartyget klassificeras enligt detta undernummer. Pråmarna, som först används som fartyg på inre vattenvägar, sedan som "containrar" för farten till havs och till sist åter som fartyg på inre vattenvägar, skall klassificeras enligt undernr 8901 90 91 eller 8901 90 99.

8904 00**Bogserbåtar och fartyg för påskjutning av andra fartyg**

Beträffande klassificeringen av halva skrov och tredjedelar av skrov hänvisas till de förklarande anmärkningarna till nr 8901.

**8904 00 91
och
8904 00 99****Fartyg för påskjutning**

Fartyg som är konstruerade för både bogsering och påskjutning, enligt beskrivningen i de förklarande anmärkningarna till HS, nr 8904, andra stycket, klassificeras alltid enligt dessa undernummer.

8905**Fyrskropp, flodsprutor, mudderverk, pontonkranar och andra fartyg i fråga om vilka förflyttningen är av underordnad betydelse i förhållande till deras huvuduppgift; flytdockor; flytande eller nedsänkbara borrhings- eller produktionsplattformar**

Beträffande klassificeringen av halva skrov och tredjedelar av skrov hänvisas till de förklarande anmärkningarna till nr 8901.

8906**Andra fartyg, inbegripet krigsfartyg och andra livbåtar än roddbåtar**

Beträffande klassificeringen av halva skrov och tredjedelar av skrov hänvisas till de förklarande anmärkningarna till nr 8901.

AVDELNING XVIII

OPTISKA INSTRUMENT OCH APPARATER, FOTO- OCH KINOAPPARATER, INSTRUMENT OCH APPARATER FÖR MÄTNING ELLER KONTROLL, MEDICINSKA OCH KIRURGISKA INSTRUMENT OCH APPARATER; UR; MUSIKINSTRUMENT; DELAR OCH TILLBEHÖR TILL SÅDANA ARTIKLAR

KAPITEL 90

OPTISKA INSTRUMENT OCH APPARATER, FOTO- OCH KINOAPPARATER, INSTRUMENT OCH APPARATER FÖR MÄTNING ELLER KONTROLL, MEDICINSKA OCH KIRURGISKA INSTRUMENT OCH APPARATER; DELAR OCH TILLBEHÖR TILL SÅDANA ARTIKLAR

9001 **Optiska fibrer och optiska fiberknippen; optiska fiberkablar, andra än sådana enligt nr 8544; skivor och plattor av polariserande material; linser (inbegripet kontaktlinser), prismor, speglar och andra optiska element, oavsett material, omonterade, andra än sådana element av glas som inte är optiskt bearbetade**

Detta nummer omfattar både artiklar som används med synligt ljus och artiklar som används med det osynliga spektrumet (infrarött och ultraviolett).

Numret omfattar däremot inte element för elektronisk optik, t.ex. elektrostatiska linser, elektromagnetiska linser och så kallade fältlinser (vanligtvis kapitel 85).

9001 90 10
och
9001 90 90

Andra slag

Dessa undernummer omfattar bl.a.:

1. Rubiner och andra optiska element för laser.
2. Fresnellinser av plast, som efter montering i en infattning är avsedda att användas t.ex. som förstoringsskärmar till televisionsmottagare.

9005 **Kikare (monokulära och binokulära), inbegripet teleskop, samt stativ till sådana; andra astronomiska instrument och stativ till sådana, med undantag av radioastronomiska instrument**

Detta nummer omfattar bl.a. apparater försedda med bildförstärkare för mörkerseende.

9006 **Stillbildskameror; blixtljusapparater och blixtlampor, för fotografiskt bruk, andra än gasurladdningslampor enligt nr 8539**

9006 10 10
och
9006 10 90

Stillbildskameror av sådana slag som används vid framställning av klichéer eller andra tryckformar

Se de förklarande anmärkningarna till HS, nr 9006, I, tredje stycket, 15.

9009 **Fotokopieringsapparater med optiskt system eller av kontakttyp samt värmekopieringsapparater**

9009 22 00 **Av kontakttyp**

Detta undernummer omfattar bl.a. maskiner för blå- eller diazokopiering, som här används för framställning av kopior av genomskinliga original på ljuskänsligt papper. Då det genomskinliga originalet genomlyses bryts diazoföreningarna eller de ljuskänsliga järnsalterna ned på de ställen som är belysta. De ställen som inte är belysta blir synliga genom framkallning. Dessa apparater ger i allmänhet blåtonade kopior på vilka de enskilda linjerna inte har samma skärpa som på originalen.

- 9010** **Apparater och utrustning för foto- eller kinolaboratorier (inbegripet apparater för projicering eller ritning av ledningsmönster på strålningskänsliga halvledarmaterial), inte nämnda eller inbegripna någon annanstans i detta kapitel; negatoskop; projektdukar**
- 9010 50 90** **Andra**
Detta undernummer omfattar bl.a. exponeringsapparater för kretskort, som genom exponering reproducerar kretskortsmönstret från ett negativ till plattor av isolermaterial av vilka det framställs kretskort. Apparaten består huvudsakligen av en exponeringskammare med ultravioletter lampor i vilken negativet och plattan av isolermaterial anbringas och där plattan exponeras genom vakuumkontakt med negativet.
- 9013** **Anordningar med flytande kristaller, inte utgörande artiklar som är mera specifikt beskrivna i andra nummer; lasrar, andra än laserdioder; andra optiska apparater och instrument samt andra optiska artiklar, inte nämnda eller inbegripna någon annanstans i detta kapitel**
- 9013 80 90** **Andra**
Detta undernummer omfattar bl.a. förstöringsskärmar för televisionsapparater, bestående av ett optiskt element (fresnellins) av plast, en ram och ett system med metallstänger varmed skärmen fästs framför televisionsapparaten.
- 9017** **Ritinstrument, ritsinstrument och räkneinstrument (t.ex. ritapparater, pantografer, gradskivor, ritbestick, räknestickor och räkneskivor); instrument som hålls i handen för längdmätning (t.ex. mätstockar, mätband, mikrometrar och skjutmått), inte nämnda eller inbegripna någon annanstans i detta kapitel**
- 9017 10 90** **Andra**
Detta undernummer omfattar bl.a. ritbord utrustade med pantografer eller liknande.
- 9017 20 05**
till
9017 20 90 **Andra ritinstrument, ritsinstrument och räkneinstrument**
Dessa undernummer omfattar bl.a.:
1. Koordinatografer som inte är avsedda för fotogrammetri.
 2. Textschabloner som tydligt kan kännas igen som specialinstrument för ritning eller ritsning.
- 9018** **Instrument och apparater som används för medicinskt, kirurgiskt, dentalt eller veterinärt bruk, inbegripet scintigrafer, andra elektromedicinska apparater samt instrument för synprovning**
- 9018 50 10** **Icke optiska**
Förutom utraljudsapparater för allmänt diagnostiskt bruk omfattar detta undernummer speciella apparater för utraljudsundersökning av ögon (t.ex. apparater för att mäta hornhinnans eller ögonlinsens tjocklek eller ögonglobens längd).
- 9018 90 85** **Andra**
Detta undernummer omfattar bl.a.:
1. Elektriska defibrillatorer som levererar strömpulser för att återställa den naturliga hjärtfunktionen. Med hjälp av dessa instrument, som är utrustade med en pulsgenerator och två defibrillatorelektroder, kan patientens elektrokardiografiska (EKG) signal från elektroderna visas på en skärm eller skrivas ut av en inbyggd skrivare.
 2. Elektriska apparater som blåser in gas i bukhålan på människor för undersökning av olika organ med hjälp av ett endoskop. Dessa apparater, som är utrustade med mätinstrument och bildskärm, har två slangar vilkas ändar är förbundna med en stoppventil och en lång nål.
 3. Medicinska sugpumpar för utsugning av sekretion, som består av pumpen och en suganordning och används i operations-salar och ambulanser.
 4. Kontraceptiska anordningar under benämningen "intrauterint preventivmedel (IUP)", bestående av plast i kombination med koppartråd, kolloidal koppar eller ett hormoninlägg.

9021**Ortopediska artiklar, inbegripet kryckor, medicinsk-kirurgiska gördlar och brockband; spjälor och andra artiklar för behandling av frakturer; konstgjorda kroppsdelar; hörapparater för hörselskadade och andra artiklar som är avsedda att bäras av användaren, att hållas i handen eller att implanteras i kroppen för att kompensera en defekt eller ett handikapp**

I detta nummer avser uttrycket "för att kompensera en defekt eller ett handikapp" enbart artiklar som faktiskt tar över eller ersätter en funktion i en defekt eller handikappad del av kroppen.

Detta nummer omfattar inte artiklar som endast mildrar konsekvenserna av en defekt eller ett handikapp.

Artiklar som endast mildrar konsekvenserna utgörs t.ex. av följande:

- Ileostomi-, kolostomi- eller urostomipåsar.
 - Adaptrar.
 - Adaptrar i kombination med olika typer av påsar.
- (Klassificering efter materialets beskaffenhet).

9021 39 90**Andra**

Detta undernummer omfattar bl.a.:

1. Plåtar som finns permanent i kroppen (t.ex. för att ersätta en ben eller en del av detta).
2. Vävda band av syntetfibrer som vid kroniska instabilitet i knäets ledband implanteras i knäleden för att ersätta dessa.

9021 40 00**Hörapparater för hörselskadade, dock inte delar och tillbehör till sådana**

Detta undernummer omfattar de apparater som nämns i de förklarande anmärkningarna till HS, nr 9021, IV, även i form av glasögon.

9021 50 00**Hjärtstimulatorer (pacemakers), dock inte delar och tillbehör till sådana**

Detta undernummer omfattar endast själva hjärtstimulatorerna. Om inte annat följer av anmärkning 1 och 2 till detta kapitel omfattas delar och tillbehör till sådana hjärtstimulatorer, t.ex. höljen, över- och underdelar av höljen samt elektroder, av undernr 9021 90 90.

Primärbatterier och elektriska ackumulatorer som föreligger separat klassificeras enligt nr 8506 eller 8507. Apparater försedda med en primär transformatorlindning för uppladdning av ackumulatorm i den implanterade hjärtstimulatoren med hjälp av induktiv strömförsörjning från sekundärlindningen omfattas av nr 8504.

9021 90 90**Andra**

Detta undernummer omfattar bl.a. följande apparater som används för att kompensera en defekt eller ett handikapp:

1. Apparater som implanteras i människokroppen för medikamentdosering och som i samma hölje rymmer en medicinpump, kraftkällan till pumpen och en behållare för medicinen.
2. Ringformade proteser, dvs. ringar av rostfritt stål täckta med två lager av plast och syntetvävnad. De anbringas genom ett kirurgiskt ingrepp i hjärtklaffen för att återge hjärtklaffen slutningsförmågan, t.ex. vid mitralinsufficiens.
3. Paraplyformade filter för implantering i hjärtvenen (vena cava inferior) för att förhindra att blodproppar vandrar till hjärtat. De består av en mycket liten, paraplyformad fattning som är framställd av legerat rostfritt stål och klädd med ett tunt lager elastiskt syntetmaterial och som öppnar sig som ett paraply i venen.
4. Permanenta urinledardilatatorer av plast. Dessa stavformade, med hullingar försedda anordningar förs in i urinledaren för att möjliggöra urinflödet.

- 9022** **Apparater baserade på utnyttjandet av röntgen-, alfa-, beta- eller gammastrålar, även för annat än medicinskt, kirurgiskt, dentalt eller veterinärt bruk, inbegripet radiografi- och radioterapiapparater, röntgenrör och andra röntgengeneratorer, högspänningsgeneratorer, manöverpaneler och manöverpulpeter, skärmar samt bord, stolar o.d. för röntgenundersökning eller röntgenbehandling**
- 9022 12 00** **Apparater för datortomografi**
Se de förklarande anmärkningarna till HS, undernr 9022 12.
System för inspelning av videosignaler som inte ingår i röntgenutrustningen och som digitaliserar, redigerar och lagrar analoge videosignaler från en extern videokamera omfattas däremot av nr 8543. De omfattar huvudsakligen en analog-digitalomvandlare, en processdator, monitorer och ett magnetbands- eller skivminne.
- 9022 90 90** **Andra**
Detta undernummer omfattar berylliumfönster för röntgenrör.
- 9025** **Areometrar och liknande instrument, termometrar, pyrometrar, barometrar, hygrometrar och psykrometrar, även registrerande, samt alla slags kombinationer av dessa instrument**
- 9025 11 10** **Vätskefyllda, för direkt avläsning**
till
9025 11 99 Termometrar för direkt avläsning är termometrar där temperaturen visas på en skala med hjälp av termometerns vätskenivå.
- 9026** **Instrument och apparater för mätning eller kontroll av gasers eller vätskors strömning, nivå, tryck e.d. (t.ex. genomströmningsmätare, nivåmätare, manometrar och värmeförbrukningsmätare), med undantag av instrument och apparater enligt nr 9014, 9015, 9028 och 9032**
- 9026 20 10** **För mätning eller kontroll av tryck**
till
9026 20 90 Dessa undernummer omfattar bl.a. däckpumpar med inbyggd manometer även om de inte är avsedda att anslutas till en extern kraftkälla utan har egen tryckluftbehållare.
- 9027** **Instrument och apparater för fysikalisk eller kemisk analys (t.ex. polarimetrar, refraktometrar, spektrometrar samt gas- eller rökanalysapparater); instrument och apparater för mätning eller kontroll av viskositet, porositet, dilatation, ytspänning e.d.; instrument och apparater för mätning eller kontroll av värmemängd, ljudnivå eller ljusintensitet (inbegripet exponeringsmätare); mikrotomer**
- 9027 10 10** **Elektroniska**
Detta undernummer omfattar laserluftpartikelräknare. De är elektroniska apparater för bestämning eller övervakning av damnmängden i filtrerad luft, t.ex. i industrianläggningar eller inom sjukvården. Dammpartiklarna i ett luftprov medverkar till att det i apparatens mätkammare med hjälp av en laserstråle frambringas ett spritt ljus som sedan det fokuserats till en stråle med hjälp av ett linssystem uppfångas av en fotodiod och omvandlas till en elektrisk signal. Med hjälp av förprogrammerade referensdata bestäms andelen dammpartiklar och mätresultatet visas på apparatens sifferskärm eller skrivs ut på en extern bandskrivare. Via ett gränssnitt kan mätresultatet också sändas som en elektrisk signal via kabel till en automatisk databehandlingsmaskin.
- 9027 30 00** **Spektrometrar, spektrofotometrar och spektrografer som arbetar med optisk strålning (ultraviolett, synlig eller infraröd)**
Detta undernummer omfattar bl.a. mikroprocessorstyrda elektroniska apparater (optiska mångkanalanalyser) för mätning och analys av optiska signalers våglängd i samband med spektralanalyser. De optiska signalernas våglängd mäts med hjälp av detektorer varefter den omvandlas till digitala elektriska signaler och jämförs med referensvärden (analyseras). Resultatet av jämförelsen utvärderas av en dator och visas på anslutningsbara externa monitorer.

9027 50 00

Andra instrument och apparater som arbetar med optisk strålning (ultraviolett, synlig eller infraröd)

Dessa undernummer omfattar bl.a. elektroniska apparater som används på sjukhuslaboratorier för helautomatisk analys av blodserum. De består huvudsakligen av själva analysapparaten (med en anordning för preparering av prover, en reagensdoseringsmekanism och ett fotometriskt mätsystem med en halogenlampa som ljuskälla och fotodioder som detektorer), en styr- och utvärderingsapparat (med mikroprocessorer och bildskärm för visning av mätresultaten) och en skrivare för registrering av resultaten. Dessa tre apparater är sammankopplade med varandra via elektriska kablar.

9027 80 97

Andra

Detta undernummer omfattar bl.a. klimatskåp utrustade med tryckkammare, elektrisk uppvärmning, luftfuktare och elektrisk styrning och i vilka elektroniska komponenter, för provning av deras livslängd, isolering, osv., utsätts för bestämda tryck-, temperatur- och fuktighetsförhållanden som simulerar de påverkningar och miljöförhållanden som de utsätts för när de sedan används.

9030

Oscilloskop, spektrumanalysapparater samt andra instrument och apparater för mätning eller kontroll av elektriska storheter, med undantag av mätare enligt nr 9028; instrument och apparater för mätning eller påvisande av alfa-, beta-, gamma- eller röntgenstrålning, kosmisk strålning eller annan joniserande strålning

Enligt allmänna bestämmelsen 3 b för tolkning av Kombinerade nomenklaturen omfattar instrument och apparater som kan användas för mätning och kontroll av både elektriska och icke-elektriska storheter av nr 9030 förutsatt att det kan fastslås att de på grund av sin karaktär huvudsakligen används för mätning eller kontroll av elektriska storheter. Detta är t.ex. fallet med katodstråleosilloskop och -oscillografer (undernr 9030 20 10 och 9030 20 90) och ljusstråle- och UV-stråleosilloskop (undernr 9030 83 90).

Instrument och apparater vilkas väsentliga karaktär inte kan fastställas eftersom de i samma utsträckning används för mätning och kontroll av både elektriska och icke-elektriska storheter omfattas däremot inte av detta nummer. I enlighet med allmänna bestämmelsen 3 c för tolkning av Kombinerade nomenklaturen klassificeras därför instrument för provning av motorfordons motorer och tändningssystem genom mätning av elektriska storheter, t.ex. spänning och resistans, och icke-elektriska storheter, t.ex. varvtal, kamvinkel och brytarkontakternas tillstånd, enligt nr 9031.

9030 82 00

För mätning och kontroll av halvledarplattor (wafers) eller halvledarkomponenter

Detta undernummer omfattar elektriska provningsapparater och -system för mätning eller kontroll av elektriska storheter, t.ex. spänning, frekvens för att bestämma funktionsdugligheten hos plattor, chips och andra halvledarorgan och för att påvisa defekter, t.ex. avvikelser från tidigare satta värden.

Dessa apparater eller system består vanligtvis av en mät- och kontrollenhet (med tangentbord för inmatning av data, programminne och bildskärmsterminal med katodstrålerör) som utför mätningarna, jämför resultaten med referensvärden och visar dem, en styrenhet (med dator eller mikroprocessorer), en skrivare för utskrift av provresultaten och en anordning som ordnar de provade komponenterna efter bestämda faktiska värden och sorterar bort felaktiga komponenter.

Undernumret omfattar däremot inte elektriska apparater som kontrollerar om kapslarna på integrerade kretsar eller andra elektroniska komponenter är hermetiskt förslutna (nr 9031).

9030 83 90

Andra

Detta undernummer omfattar bl.a.:

1. Ljusstråle- och UV-stråleosilloskop som mäter och registrerar snabba variationer hos elektriska storheter. Dessa apparater, som också går under beteckningen ljusstråleskrivare, UV-skrivare eller slingoscilloskop, registrerar med hjälp av en ljus- eller UV-stråle eller ljuskänsligt papper signalerna från det periodiska fenomen som undersöks.
2. Elektriska provningsapparater eller -system för bestämning av funktionsdugligheten hos tryckta kretsar eller andra elektroniska komponenter och som visar alla defekter, t.ex. kortslutning eller avbrott, genom att mäta eller kontrollera sådana elektriska storheter som kapacitans, induktans, impedans, resistans och spänning.

Dessa apparater eller system består vanligtvis av en mät- och kontrollenhet (med tangentbord för inmatning av data, programminne och bildskärmsterminal med katodstrålerör) som utför mätningarna, jämför resultaten med referensvärden och visar dem, en styrenhet (med dator eller mikroprocessorer), en skrivare för utskrift av provresultaten och en anordning som ordnar de provade komponenterna efter bestämda faktiska värden och sorterar bort felaktiga komponenter.

Undernumret omfattar däremot inte elektriska apparater som kontrollerar om kapslarna på elektroniska komponenter är hermetiskt förslutna (nr 9031).

9031 Instrument, apparater och maskiner för mätning eller kontroll, inte nämnda eller inbegripna någon annanstans i detta kapitel; profilprojektorer

9031 20 00 Provbänkar

Provbänkar för kontroll av bränsleinsprutningspumparna till dieselmotorer består huvudsakligen av en elmotor och en anordning med insprutningsmunstycke och graderade glasrör för kontroll av kapaciteten hos insprutningspumpens delar, som alla är monterade på samma stativ. De kan också vara försedda med en hjälppapparat (ett stroboskop) för kontroll av den exakta tidpunkten för insprutning av bränsle.

9031 80 32 För mätning eller kontroll av geometriska storheter

och

9031 80 34

Geometriska storheter är t.ex. längd, avstånd, diameter, radie, krökning, vinkel, lutning, volym och yträhet.

Dessa undernummer omfattar inte interferometrar som används vid laboratoriekontroll av plana ytor (undernr 9027 50 00).

9031 80 91 För mätning eller kontroll av geometriska storheter

Se de förklarande anmärkningarna till undernr 9031 80 32 och 9031 80 34.

Detta undernummer omfattar bl.a. vattenpass.

KAPITEL 91

UR OCH DELAR TILL UR

9102 Armbandsur, fickur och liknande ur, inbegripet stoppur, andra än sådana som omfattas av nr 9101

Detta nummer omfattar bl.a. kombinationer av ett ur och en elektronisk räknemaskin som tillsammans ser ut som ett armbands- eller fickur.

Det omfattar inte elektroniska räknare med tids- och datumvisning och väckningsfunktion (undernr 8470 10 00, 8470 21 00 eller 8470 29 00).

9111 Boetter till ur enligt nr 9101 eller 9102 samt delar till sådana

Urarmband och urkedjor som är fastsatta på boetterna klassificeras tillsammans med dessa. När de föreligger tillsammans med boetterna utan att vara fastsatta på dessa klassificeras de däremot enligt sina respektive nummer på samma sätt som urarmband som föreligger separat (nr 9113).

9114 Andra urdelar**9114 10 00 Fjädrar, inbegripet balansfjädrar**

Detta undernummer omfattar alla fjädrar som används i urverk.

Förutom drivfjädrar och balansfjädrar ingår t.ex.:

1. Friktionsfjädrar.
2. Ruckararmsfjädrar.
3. Spärrfjädrar, spiralfjädrar, uppdragningsfjädrar och spärrhjulsfjädrar.

Undernumret omfattar inte fjädrar till urfoder och andra höljen som utgör delar med allmän användning enligt anmärkning 2 till avdelning XV.

Drivfjädrar som är monterade i sina fjäderhus omfattas av undernr 9114 90 00.

9114 90 00 Andra

Detta undernummer omfattar bl.a.:

1. Sammansatta elektriska eller elektroniska komponenter som utgör igenkännliga delar till ett ur, t.ex. ett elektroniskt slagverk.
2. Så kallade balansskuvar och stålagerskruvar.
3. Kilar, i allmänhet av plast, som anbringas mellan boetten och urverket.
4. Kvartsoscillatorer för ur (kvartsresonatorer som är förbundna med en elektronisk mikrokrets för att upprätthålla svängningarna).

KAPITEL 92

MUSIKINSTRUMENT; DELAR OCH TILLBEHÖR TILL MUSIKINSTRUMENT

- 9207** **Musikinstrument hos vilka ljudet framställs eller måste förstärkas på elektrisk väg (t.ex. orglar, gitarrer och dragspel)**
- 9207 10 30** **Digitalpianon**
I motsats till syntar och klaviaturer har digitalpianon exakt samma tonomfång och klaviaturbredd som akustiska pianon (nr 9201). Med hjälp av ljudsampling återger de ljudet hos ett akustiskt piano så exakt som möjligt. Alla funktioner, inbegripet pedalernas, motsvarar funktionerna hos akustiska pianon. De har i regel inbyggda förstärkare och högtalare.
- 9207 10 50** **Syntar**
Syntar skiljer sig från de andra musikinstrumenten enligt undernr 9207 10 genom att den som spelar, förutom att använda eller ändra förprogrammerade toner (s.k. pre-sets), kan programmera egna toner. Syntar kan också ha andra inbyggda komponenter, t.ex. samplare, förstärkare, högtalare, sekventierare, eko-, flank-, förvrängnings- och andra effektenheter samt elektroniskt slagverk.
- 9207 10 80** **Andra**
Detta undernummer omfattar bl.a. klaviaturer (keyboard), dvs. instrument där den som spelar endast kan använda förprogrammerade toner (s.k. pre-sets). Man kan inte generera och programmera egna toner. Klaviaturer kan också ha inbyggda förstärkare och högtalare.

AVDELNING XIX

VAPEN OCH AMMUNITION; DELAR OCH TILLBEHÖR TILL VAPEN OCH AMMUNITION

KAPITEL 93

VAPEN OCH AMMUNITION; DELAR OCH TILLBEHÖR TILL VAPEN OCH AMMUNITION

9305 Delar och tillbehör till artiklar enligt nr 9301–9304**9305 29 30 Grovt tillformade ämnen till gevärskolvar**

Detta undernummer omfattar ämnen till gevärstockar framställda av ett enda trästycke, även förlängda med skaft, som till utseendet och formen liknar en gevärskolv men inte är användbara utan vidare bearbetning. Undernumret omfattar endast artiklar i form av ämnen som på grund av den grovbearbetning de genomgått inte kan användas till andra ändamål eftersom detta inte skulle vara ekonomiskt försvarbart.

9305 91 00 Till vapen för militärt bruk enligt nr 9301

Detta undernummer omfattar de delar som nämns i de förklarande anmärkningarna till HS, nr 9305, 1 till 7, förutsatt att det av deras typ och utförande tydligt framgår att de är olämpliga som delar till vapen för jakt, sportskytte eller målskjutning eller andra vapen enligt nr 9302 00, 9303 och 9304 00 00.

9306 Bomber, granater, torpeder, minor, robotprojektiler och liknande krigsammunition samt delar till sådan ammunition; annan ammunition (t.ex. patroner) och andra projektiler samt delar till sådana artiklar, inbegripet hagel och förladdningar**9306 21 00 Patroner**

En patron är en enhet bestående av projektilen (hagel eller kula) som skjuts ut från ett skjutvapen, hylsan innehållande laddningen och hylsbotten av metall som omger tändhatten.

9306 30 10 För revolverar och pistoler enligt nr 9302 och för maskinpistoler enligt nr 9301

Patroner enligt detta undernummer som är avsedda att användas i skjutvapen kännetecknas av att de är korta och kompakta.

Exempel på delar är hylsor, även försedda med sprängkapsel, hylsbottnar av mässing och kulor. Även obearbetade eller grovt tillformade delar omfattas av detta undernummer.

9306 30 30 För militärt bruk

Detta undernummer omfattar bl.a. gevärs- och karbinpatroner (med undantag av övningspatroner och liknande, utan krutladdning, enligt undernr 9306 30 98), skarpa, lösa, brandpatroner, pansarbrytande patroner, osv.

AVDELNING XX

DIVERSE VAROR

KAPITEL 94

MÖBLER; SÄNGKLÄDER, MADRASSER, RESÅRBOTTNAR TILL SÄNGAR, Kuddar och LIKNANDE STOPPADE INREDNINGSARTIKLAR; BELYSNINGSARMATUR OCH ANDRA BELYSNINGSARTIKLAR, INTE NÄMNDA ELLER INBEGRIPNA NÅGON ANNANSTANS; LJUSSKYLTAR, NAMNPLÅTAR MED BELYSNING, O. D.; MONTERADE ELLER MONTERINGSFÄRDIGA BYGGNADER

- 9401** **Sittmöbler (andra än sådana som omfattas av nr 9402), även bäddbara, samt delar till sittmöbler**
- 9401 10 10** **Sittmöbler av sådana slag som används till luftfartyg**
och
9401 10 90 Sittmöbler enligt dessa undernummer är vanligtvis framställda av lätta men starka material (t.ex. duraluminium).
I de flesta fall kan de skiljas från sittmöbler avsedda för andra transportmedel genom sin annorlunda konstruktion (är inställbara, har särskilda anordningar för festsättning i golv eller väggar, säkerhetsbälten eller plats att installera sådana, osv.).
Katapultstolar för luftfartyg anses inte som sittmöbler enligt nr 9401 utan klassificeras som delar till luftfartyg (nr 8803).
- 9401 30 10** **Med stoppning och ryggstöd och hjul eller glidfötter**
Beträffande definitionen av "sittmöbler med stoppning" hänvisas till de förklarande anmärkningarna till HS, undernr 9401 61 och 9401 71.
- 9401 90 10** **Till sittmöbler av sådana slag som används till luftfartyg**
Detta undernummer omfattar inte hydrauliska inställnings- och låsningsanordningar som används för inställning av stolar för flygplansbesättning (undernr 8412 21 10, 8412 21 91 eller 8412 21 99).
- 9404** **Resårbottnar till sängar; sängkläder och liknande inredningsartiklar (t.ex. madrasser, sängtäcken, kuddar och puffar) försedda med resårer, stoppning eller inlägg av vilket material som helst eller tillverkade av poröst gummi eller porös plast, med eller utan överdrag**
- 9404 10 00** **Resårbottnar till sängar**
Se de förklarande anmärkningarna till HS, nr 9404, A.
- 9404 90 10** **Andra slag**
och
9404 90 90 Dessa undernummer omfattar bl.a. de artiklar som nämns i de förklarande anmärkningarna till HS, nr 9404, B 2.
Undernumren omfattar också elektriska värmedynor som är försedda med inlägg av cell- eller skumplast, skumgummi, bomull, filt eller flanell.
- 9405** **Belysningsarmatur och andra belysningsartiklar (inbegripet strålkastare) samt delar till sådana artiklar, inte nämnda eller inbegripna någon annanstans; ljusskyltar, namnplåtar med belysning, o.d. med fast, varaktigt monterad ljuskälla samt delar till sådana artiklar, inte nämnda eller inbegripna någon annanstans**
- 9405 40 10** **Strålkastare**
Se de förklarande anmärkningarna till HS, nr 9405, I, tredje och fjärde stycket.

9405 91 11**Prydnadsartiklar för ljuskronor, t.ex. kulor, dropp- eller blomformade stycken, prismor o.d.**

Glas enligt detta undernummer, som huvudsakligen används som prydnadsartiklar för ljuskronor, används i allmänhet inte styckevis utan som en kombination av flera sammansatta delar för varje ljuskälla. Huvudsyftet med dessa är att reflektera och sprida ljuset för att uppnå speciella ljuseffekter. De tjänar också som prydnad och utsmyckning av de anordningar på vilka de är fästa.

9405 91 19**Andra (t.ex. avskärmare, takbelysning, kupor, skärmar, glober o.d.)**

Artiklarna enligt detta undernummer används för att dämpa och sprida ljuset för att uppnå önskad ljuseffekt eller förbättra den naturliga effekten. Liksom artiklarna enligt undernr 9405 91 11 är dessa delars vanliga nyttofunktion kombinerad med en mer eller mindre uttalad prydnadsfunktion, men till skillnad från de artiklarna används i allmänhet endast en artikel för varje ljuskälla.

KAPITEL 95

LEKSAKER, SPEL OCH SPORTARTIKLAR; DELAR TILL SÅDANA ARTIKLAR**9502 Dockor föreställande människor****9502 10 10 Dockor, även med kläder**
och**9502 10 90**

Se de förklarande anmärkningarna till HS, nr 9502, de två första styckena.

Se även de förklarande anmärkningarna till undernr 9503 90 10 till 9503 90 99.

Dessa undernummer omfattar, i enlighet med den allmänna bestämmelsen 2 a för tolkning av Kombinerade nomenklaturen, omonterade eller nedmonterade dockor.

9502 91 00 Delar och tillbehör
och**9502 99 00**

Se de förklarande anmärkningarna till HS, nr 9502, tredje stycket.

9503 Andra leksaker; skalenliga modeller och liknande modeller för förströelse, mekaniska eller icke mekaniska; pussel av alla slag

Detta undernummer omfattar inte artiklar som på grund av sitt utförande uteslutande är avsedda för djur (t.ex. tygmöss stoppade med kattmynta, "tuggskor" av buffelhud, plastben).

Se också anmärkning 4 till detta kapitel.

9503 10 10 Skalenliga modeller

Modeller enligt detta undernummer återger så exakt som möjligt originalet, åtminstone till det yttre. Sådana modeller behöver inte nödvändigtvis vara baserade på ett original som faktiskt existerar. Avbildningar av prototyper av eller planerade järnvägar omfattas t.ex. av detta undernummer.

9503 30 10 Andra byggsatser och byggleksaker
till**9503 30 90**

Dessa undernummer omfattar byggsatser och byggleksaker, andra än skalenliga modeller av leksakskaraktär. Sådana varor har följande egenskaper:

— De består av två eller flera komponenter som presenteras tillsammans i en förpackning.

— De enskilda komponenterna kompletterar varandra och är inte i sig ägnade för lek. En instruktion om hur delarna skall monteras kan tillhandahållas med byggsatsen.

9503 41 00 Leksaker som föreställer djur eller andra icke mänskliga varelser
till**9503 49 90**

Dessa undernummer omfattar, i enlighet med den allmänna bestämmelsen 2 a för tolkning av Kombinerade nomenklaturen, omonterade eller nedmonterade leksaker som föreställer djur eller andra icke mänskliga varelser.

9503 80 10 Andra leksaker och modeller, försedda med motor
och**9503 80 90**

Vid tillämpning av dessa undernummer förstås med "motor" alla motorer enligt nr 8406 till 8408, 8410 till 8412 eller 8501, t.ex. tryckluftsmotorer, svänghjuls-, fjäder- eller loddrivna motorer.

- 9503 90 10 till 9503 90 99** **Andra slag**
Dessa undernummer omfattar människoliknande figurer, t.ex. i form av film-, sago- eller seriefigurer, indianer, astronauter eller soldater, utan rörliga delar och avtagbara kläder, fastsatta på en basplatta, sockel eller liknande bas, vilken gör att figurerna kan stå utan stöd.
Figurer av detta slag ingår oftast i en samlingsserie. Eftersom de är små, lätta och robusta till utförandet, används de emellertid ofta av barn som leksaker. De kan därför ses mer som leksaker än som prydnadssaker.
Dessa undernummer omfattar, i enlighet med den allmänna bestämmelsen 2 a för tolkning av Kombinerade nomenklaturen, omonterade eller nedmonterade människoliknande figurer (tennsoldater och dylikt).
- 9503 90 32** **Icke-mekaniska**
Vid tillämpning av detta undernummer anses inte en enkel hävstång eller en slagkolv vara mekanisk.
Däremot skall varor som innehåller vevar, drev, archimedesskruvar eller pumpar klassificeras enligt undernr 9503 90 34.
- 9504** **Artiklar för sällskapsspel, inbegripet spelapparater för spelhallar, nöjesfält e.d., biljardbord och bord för kasinon samt automatiska käglespelare för bowlinghallar**
- 9504 20 90** **Andra**
Detta undernummer omfattar bl.a. tillbehör till biljardbord, t.ex. biljardköer, köstöd, bollar, biljardkrita och markörer med kulor eller glidskivor.
- 9504 90 10** **Satser av elektriska racerbilar som har karaktär av tävlingsspel**
Detta undernummer omfattar bilbanor med två eller flera körfält så att två eller flera bilar kan köras samtidigt.
- 9506** **Redskap och annan utrustning för kroppsövningar, gymnastik, idrott, annan sport (inbegripet bordtennis), utomhusspel eller utomhuslek, inte nämnda eller inbegripna någon annanstans i detta kapitel; simbassänger och plaskdammar**
- 9506 11 10** **Längdskidor**
Längdskidor är mycket lätta och smalare än utförsåkningsskidor.
- 9506 11 80** **Andra skidor**
Detta undernummer omfattar backhoppningsskidor. Backhoppningsskidor är betydligt längre och bredare än vanliga skidor. Sulan, som inte har förstärkta kanter, har flera styrrännor.
- 9506 31 00** **Kompletta klubbor**
Golfklubbor har skaft av stål, aluminium eller kolfiber med ett handtag av läder eller gummi i den ena ändan och ett huvud av stål eller trä i den andra. De olika huvudena har varierande vinkling för att bollen skall gå i olika banor.
- 9506 32 00** **Bollar**
Golfbollar har halvrunda fördjupningar för att bollen skall gå i rätt riktning. Tävlingsbollar har en vikt av högst 46 g och en diameter mellan 41 och 42,7 mm.
- 9506 40 10** **Racketar, bollar och nät**
Bordtennisbollar, som är klotrunda, är framställda av celluloid. De väger 2,5 g, har en diameter på 38 mm och en omkrets på minst 11,43 cm och högst 12,6 cm.
Bordtennisnät har en höjd av 15,25 cm och en bredd av 183 cm.

- 9506 51 00** **Tennisracketar, även osträngade**
Tennisracketar har i allmänhet en ram av askträ, metall eller glasfiber och strängar av tarmar eller av nylon, vilket är vanligare.
- 9506 59 00** **Andra**
Detta undernummer omfattar bl.a. badmintonracketar, som är mindre och lättare än tennisracketar och har smalare, mycket flexibla skaft.
Undernumret omfattar även squashracketar.
- 9506 61 00** **Tennisbollar**
Tennisbollar är framställda av gummi överdraget med ull och är sömlösa. Tävlingsbollar skall ha en diameter på minst 6,35 cm och högst 6,67 cm. Den högsta tillåtna vikten är 58,47 g och den minsta 56,70 g.
- 9506 69 10** **Cricket- och polobollar**
Cricketbollar har en diameter på ca 7 cm och väger ca 170 g. De består av ett läderhölje innehållande komprimerade blånor, sågspån och kork.
Polobollar är gjorda av trä. De har en diameter på 8,5 cm och väger ca 130 g.
- 9506 70 10** **Skridskor**
Detta undernummer omfattar bl.a. skridskokängor med fastsatta skridskor.
- 9506 70 30** **Rullskridskor**
Detta undernummer omfattar bl.a. skridskokängor med fastsatta rullskridskor.
- 9506 91 10** **Träningsredskap med inställningsbara system för belastning**
Detta undernummer omfattar träningsredskap, t.ex. roddmaskiner, ergometercyklar, trappmaskiner och löpband, som gör det möjligt för användaren att via inställningar välja vilket motstånd redskapet skall ge.
- 9506 99 10** **Cricket- och poloutrustning, annan än bollar**
Detta undernummer omfattar bl.a. cricketklubbor (av hårt träslag, med en bredd av högst 11 cm och en längd av högst 96 cm) och poloklubbor.
- 9507** **Spön, fiskkrokar och andra redskap för fiske med rev; landningshåvar, fjärilshåvar och liknande håvar; lockfåglar (andra än sådana som omfattas av nr 9208 eller 9705) och liknande artiklar för jakt**
- 9507 10 00** **Spön**
Se de förklarande anmärkningarna till HS, nr 9507, 3.
- 9507 90 00** **Andra slag**
Detta undernummer omfattar bl.a.:
1. De landningshåvar, fjärilshåvar och liknande håvar som nämns i de förklarande anmärkningarna till HS, nr 9507, 2.
 2. De redskap för fiske med rev (med undantag av spön) som nämns i de förklarande anmärkningarna till HS, nr 9507, 3.
 3. De lockfåglar och artiklar för jakt som nämns i de förklarande anmärkningarna till HS, nr 9507, 4.

KAPITEL 96

DIVERSE ARTIKLAR

- 9601** **Elfenben, ben, sköldpadd, horn, korall, pärlemor och andra animaliska snidningsmaterial, bearbetade, samt varor av dessa material (inbegripet varor erhållna genom gjutning)**
Beträffande definitionen av uttrycket "bearbetade" hänvisas till de förklarande anmärkningarna till HS, nr 9601, andra stycket.
- 9602 00 00** **Vegetabiliska eller mineraliska snidningsmaterial, bearbetade, samt varor av dessa material; varor gjutna eller genom snidning eller på annat sätt formade av vax, stearin, naturliga gummiarter eller naturliga hartser eller av modelleringspaster samt andra gjutna eller genom snidning eller på annat sätt formade varor, inte nämnda eller inbegripna någon annanstans; bearbetat icke härdat gelatin (med undantag av gelatin enligt nr 3503) samt varor av icke härdat gelatin**
Beträffande definitionen av uttrycket "bearbetade" hänvisas till de förklarande anmärkningarna till HS, nr 9601, andra stycket, som gäller i tillämpliga delar.
Agglomererat sjöskum och agglomererad bärnsten i form av plattor, stänger eller liknande, inte vidare bearbetade än enkelt tillformade, omfattas av nr 2530.
- 9603** **Kvastar, viskor, borstar (inbegripet borstar som utgör delar till maskiner, apparater eller fordon), penslar, mekaniska mattsopare utan motor samt moppar och dammvippor; bindlar för borstillverkning; målningsdynor och målningsrullar; avtorkare o.d. av gummi eller annat mjukt material**
- 9603 10 00** **Kvastar, borstar och viskor av endast hopbundna kvastar eller annat vegetabiliskt material, med eller utan skaft**
Se de förklarande anmärkningarna till HS, nr 9603, A.
- 9603 21 00 till 9603 29 80** **Tandborstar, rakborstar, hårborstar, nagelborstar, ögonfransborstar och andra toalettborstar för personligt bruk, inbegripet borstar som utgör delar till apparater**
Ögonfransborstar består i allmänhet av flera knippen av hår anbringade vinkelrätt mot skaftet.
Kläd- och skoborstar omfattas inte av dessa undernummer (undernr 9603 90 91).
- 9603 40 90** **Målningsdynor och målningsrullar**
Se de förklarande anmärkningarna till HS, nr 9603, F, de två första styckena.
- 9603 90 10** **Mekaniska mattsopare utan motor**
Se de förklarande anmärkningarna till HS, nr 9603, C.
- 9606** **Knappar samt knappformar och andra delar till knappar; knappännen**
- 9606 30 00** **Knappformar och andra delar till knappar; knappännen**
Se de förklarande anmärkningarna till HS, nr 9606, fjärde stycket, 1, 2 och 3.
- 9608** **Kulpennor; pennor med filtspets eller annan porös spets; reservoarpennor och liknande pennor; pennor för duplicering; stiftpennor; pennskaft, pennförlängare o.d.; delar (inbegripet hylsor och hållare) till artiklar enligt detta nummer, andra än sådana som omfattas av nr 9609**
- 9608 10 10 till 9608 10 99** **Kulpennor**
Se de förklarande anmärkningarna till HS, nr 9608, 1.
Artiklar enligt dessa undernummer kan vara försedda med ett elektroniskt ur (vanligtvis med digitalvisning).

- 9608 31 00** **Reservoarpennor och liknande pennor**
till
9608 39 90 Se de förklarande anmärkningarna till HS, nr 9608, 3.
- 9608 40 00** **Stiftpennor**
Se de förklarande anmärkningarna till HS, nr 9608, 5.
- 9608 91 00** **Skrivpennor (stålpennor o.d.) och spetsar till sådana pennor**
Detta undernummer omfattar också spetsar till specialpennor som används på schabloner.
- 9608 99 92** **Andra**
och
9608 99 98 Dessa undernummer omfattar bl.a. kulor till kulpennor. Kulorna är vanligtvis framställda av volframkarbid, men kan ibland vara av andra metaller (med undantag av kulor av stål enligt nr 7326 eller 8482), och har en diameter mellan 0,6 och 1,25 mm. Kulor till skrivpennor (stålpennor o.d.) och spetsar till sådana pennor omfattas dock av undernummer 9608 91 00 oavsett av vilket material de framställts (se de förklarande anmärkningarna till HS, nr 9608, Delar).
- 9609** **Blyerts-, anilin- och färgpennor (andra än pennor enligt nr 9608), blyerts-, anilin- och färgstift, grifflar, pastellkritor och andra färgkritor, ritkol, skriv- och ritkrita samt skraddarkrita**
- 9609 10 10** **Pennor med stiftet inneslutet i ett styvt hölje**
och
9609 10 90 Se de förklarande anmärkningarna till HS, nr 9609, första stycket, B.
- 9609 20 00** **Blyerts-, anilin- och färgstift**
Se de förklarande anmärkningarna till HS, nr 9609, tredje stycket, 7.
- 9612** **Färgband för skrivmaskiner och liknande färgband, indränkta med färg eller på annat sätt preparerade för att kunna ge ett avtryck, även på spolar eller i patroner; färgdynor (även sådana som inte är indränkta med färg), med eller utan ask**
- 9612 10 10** **Färgband**
till
9612 10 80 Se de förklarande anmärkningarna till HS, nr 9612, första stycket, 1.
- 9612 20 00** **Färgdynor**
Se de förklarande anmärkningarna till HS, nr 9612, första stycket, 2.
- 9613** **Cigarettändare och andra tändare, även mekaniska eller elektriska, samt delar till sådana tändare, andra än tändstenar och veckar**
Detta nummer omfattar bl.a. tändare med inbyggd miniräknare eller elektroniskt ur.
- 9614** **Rökpipor (inbegripet piphuvuden), cigarr- och cigarettmunstycken samt delar till sådana artiklar**
- 9614 20 20** **Grovt tillformade ämnen av trä eller rot för tillverkning av pipor**
Se de förklarande anmärkningarna till HS, nr 9614, första stycket, 4.

AVDELNING XXI

KONSTVERK, FÖREMÅL FÖR SAMLINGAR SAMT ANTIKVITETER

KAPITEL 97

KONSTVERK, FÖREMÅL FÖR SAMLINGAR SAMT ANTIKVITETER

9705 00 00

Samlingar och samlarobjekt av zoologiskt, botaniskt, mineralogiskt, anatomiskt, historiskt, arkeologiskt, paleontologiskt, etnografiskt eller numismatiskt intresse

1. Detta nummer omfattar bl.a. motorfordon som utgör samlarobjekt av historiskt intresse om de uppfyller de kriterier som fastställs av Europeiska gemenskapernas domstol i mål nr C 200/84 och därför

- har ett visst raritetsvärde,
- normalt inte används för sitt ursprungliga ändamål,
- är föremål för särskilda transaktioner utanför den normala handeln med liknande bruksartiklar,
- är värdefulla, och
- representerar ett viktigt steg i utvecklingen av människans landvinningar eller en epok inom den utvecklingen.

Med tanke på att ett motorfordon i grunden är en bruksartikel med relativt kort livslängd och med förbehåll för en oavbruten teknisk utveckling kan de nämnda förutsättningarna för ovanstående bedömningar, i den mån de inte uppenbarligen motsägs av fakta, anses gälla beträffande

- motorfordon i ursprungligt skick, utan omfattande förändringar av underredet, styr- och bromssystemet, motorn, osv., som är minst 30 år gamla och av en modell eller typ som inte längre tillverkas,
- alla fordon tillverkade före 1950, även sådana som inte är kördugliga.

2. Numret omfattar också följande motorfordon som utgör samlarobjekt av historiskt intresse:

- a) Motorfordon, oavsett när de är tillverkade, beträffande vilka det kan bevisas att de har använts i samband med en historisk händelse.
- b) Tävlingsfordon beträffande vilka det kan bevisas att de konstruerats, byggts och använts uteslutande för tävlingar och har vunnit betydande framgångar vid prestigefyllda nationella eller internationella evenemang.

Bevis kan lämnas i form av lämplig dokumentation, t.ex. referensböcker eller facklitteratur, eller genom utlåtanden av erkända experter.

3. Ovanstående förklarande anmärkningar gäller i tillämpliga delar även för motorcyklar.

4. Repliker som inte uppfyller ovanstående kriterier omfattas inte av detta nummer.