

Uradni list

Evropske unije

L 444



Slovenska izdaja

Zakonodaja

Letnik 63

31. december 2020

Vsebina

II *Nezakonodajni akti*

MEDNARODNI SPORAZUMI

- ★ **Obvestilo bralcu** 1
- ★ **Sklep Sveta (EU) 2020/2252 z dne 29. decembra 2020 o podpisu, v imenu Unije, in začasni uporabi Sporazuma o trgovini in sodelovanju med Evropsko unijo in Evropsko skupnostjo za atomsko energijo na eni strani ter Združenim kraljestvom Velika Britanija in Severna Irska na drugi strani in Sporazuma med Evropsko unijo ter Združenim kraljestvom Velika Britanija in Severna Irska o varnostnih postopkih za izmenjavo in varovanje tajnih podatkov** 2
- ★ **Sklep Sveta (Euratom) 2020/2253 z dne 29. decembra 2020 o odobritvi sklenitve, s strani Evropske komisije, Sporazuma med Vlado Združenega kraljestva Velika Britanija in Severna Irska ter Evropsko skupnostjo za atomsko energijo o sodelovanju na področju varne in miroljubne uporabe jedrske energije ter sklenitve, s strani Evropske komisije v imenu Evropske skupnosti za atomsko energijo, Sporazuma o trgovini in sodelovanju med Evropsko unijo in Evropsko skupnostjo za atomsko energijo na eni strani ter Združenim kraljestvom Velika Britanija in Severna Irska na drugi strani** 11
- ★ **SPORAZUM O TRGOVINI IN SODELOVANJU MED EVROPSKO UNIJO IN EVROPSKO SKUPNOSTJO ZA ATOMSKO ENERGIJO NA ENI STRANI TER ZDRUŽENIM KRALJESTVOM VELIKA BRITANIJA IN SEVERNA IRSKA NA DRUGI STRANI** 14
- ★ **SPORAZUM MED EVROPSKO UNIJO IN ZDRUŽENIM KRALJESTVOM VELIKA BRITANIJA IN SEVERNA IRSKA GLEDE VARNOSTNIH POSTOPKOV PRI IZMENJAVI IN VAROVANJU TAJNIH PODATKOV** 1463
- ★ **Izjave iz sklepa Sveta o podpisu, v imenu Unije, in o začasni uporabi Sporazuma o trgovini in sodelovanju ter Sporazuma glede varnostnih postopkov pri izmenjavi in varovanju tajnih podatkov** 1475
- ★ **Sporazum o trgovini in sodelovanju med EU in Združenim kraljestvom – uradno obvestilo Unije** 1486

SL

Akti z rahlo natisnjenimi naslovi so tisti, ki se nanašajo na dnevno upravljanje kmetijskih zadev in so splošno veljavni za omejeno obdobje.

Naslovi vseh drugih aktov so v mastnem tisku in pred njimi stoji zvezdica.

II

(Nezakonodajni akti)

MEDNARODNI SPORAZUMI

Obvestilo bralcu

Zaradi zelo poznega zaključka pogajanj med Evropsko unijo in Združenim kraljestvom, 24. decembra 2020, in posledično zelo pozne razpoložljivosti vseh jezikovnih različic sporazumov, 27. decembra 2020, dejansko ni bilo mogoče opraviti dokončne pravnolingvistične revizije besedil sporazumov v vseh 24 jezikovnih različicah pred podpisom s strani pogodbenic in objavo v Uradnem listu. Ker se prehodno obdobje iz sporazuma o izstopu z dne 1. februarja 2020 konča 31. decembra 2020, se zaradi nujnosti šteje, da je v interesu Evropske unije in Združenega kraljestva, da se besedila sporazumov podpišejo in objavijo, kakor so bila oblikovana na podlagi pogajanj, brez predhodne pravnolingvistične revizije. Zato lahko v nadaljevanju objavljena besedila vsebujejo tehnične napake in nedoslednosti, ki bodo popravljene v prihodnjih mesecih.

V skladu s členom FINPROV.9 Sporazuma o trgovini in sodelovanju, členom 21 Sporazuma o varnostnih postopkih za izmenjavo in varovanje tajnih podatkov ter členom 25 Sporazuma o sodelovanju na področju varne in miroljubne uporabe jedrske energije se bo za različice zadevnih sporazumov v angleščini, bolgarščini, češčini, danščini, estonščini, finščini, francoščini, grščini, hrvaščini, irščini, italijanščini, latvijščini, litovščini, madžarščini, malteščini, nemščini, nizozemščini, poljščini, portugalsščini, romunščini, slovaščini, slovenščini, španščini in švedščini opravila dokončna pravnolingvistična revizija. Verodostojna in dokončna besedila, pripravljena po takšni pravnolingvistični reviziji, pa bodo nadomestila *ab initio* podpisane različice sporazumov.

Navedena verodostojna in dokončna besedila sporazumov bodo pravočasno, do 30. aprila 2021, objavljena v *Uradnem listu Evropske unije*.

SKLEP SVETA (EU) 2020/2252**z dne 29 decembra 2020**

o podpisu, v imenu Unije, in začasni uporabi Sporazuma o trgovini in sodelovanju med Evropsko unijo in Evropsko skupnostjo za atomsko energijo na eni strani ter Združenim kraljestvom Velika Britanija in Severna Irska na drugi strani in Sporazuma med Evropsko unijo ter Združenim kraljestvom Velika Britanija in Severna Irska o varnostnih postopkih za izmenjavo in varovanje tajnih podatkov

SVET EVROPSKE UNIJE JE –

ob upoštevanju Pogodbe o delovanju Evropske unije ter zlasti člena 217 v povezavi s členom 218(5) in drugim pododstavkom člena 218(8) Pogodbe,

ob upoštevanju predloga Evropske komisije,

ob upoštevanju naslednjega:

- (1) Združeno kraljestvo Velika Britanija in Severna Irska (v nadaljnjem besedilu: Združeno kraljestvo) je 29. marca 2017 na podlagi člena 50 Pogodbe o Evropski uniji (PEU) uradno obvestilo Evropski svet o svoji nameri, da izstopi iz Unije in Evropske skupnosti za atomsko energijo.
- (2) Svet je 30. januarja 2020 sprejel Sklep (EU) 2020/135 o sklenitvi Sporazuma o izstopu Združenega kraljestva Velika Britanija in Severna Irska iz Evropske unije in Evropske skupnosti za atomsko energijo ⁽¹⁾ (v nadaljnjem besedilu: Sporazum o izstopu). Sporazum o izstopu je začel veljati 1. februarja 2020.
- (3) Svet je 25. februarja 2020 sprejel Sklep (EU, Euratom) 2020/266 ⁽²⁾ o pooblastitvi Komisije za začetek pogajanj o novem sporazumu o partnerstvu z Združenim kraljestvom. Ta pogajanja so potekala v skladu s pogajalskimi smernicami z dne 25. februarja 2020.
- (4) Rezultat pogajanj so Sporazum o trgovini in sodelovanju med Evropsko unijo in Evropsko skupnostjo za atomsko energijo na eni strani ter Združenim kraljestvom Velika Britanija in Severna Irska na drugi strani (v nadaljnjem besedilu: Sporazum o trgovini in sodelovanju), Sporazum med Evropsko unijo ter Združenim kraljestvom Velika Britanija in Severna Irska o varnostnih postopkih za izmenjavo in varovanje tajnih podatkov (v nadaljnjem besedilu: Sporazum o varnosti podatkov) ter Sporazum med Vlado Združenega kraljestva Velika Britanija in Severna Irska ter Evropsko skupnostjo za atomsko energijo o sodelovanju na področju varne in miroljubne uporabe jedrske energije (v nadaljnjem besedilu: Sporazum o jedrski energiji).
- (5) Sporazum o trgovini in sodelovanju vzpostavlja podlago za obsežne odnose med Unijo in Združenim kraljestvom, ki vključuje vzajemne pravice in obveznosti, skupne ukrepe ter posebne postopke. Sporazum o varnosti podatkov je dopolnilni sporazum k Sporazumu o trgovini in sodelovanju, s katerim je neločljivo povezan zlasti v zvezi z datumi začetka uporabe in prenehanja. Sklep o podpisu Sporazuma o trgovini in sodelovanju ter Sporazuma o varnosti podatkov (v nadaljnjem besedilu: Sporazuma) bi zato moral temeljiti na pravni podlagi, ki določa vzpostavitev pridružitve, ki bi Uniji omogočala prevzem obveznosti na vseh področjih, zajetih v Pogodbah.

⁽¹⁾ Sklep Sveta (EU) 2020/135 z dne 30. januarja 2020 o sklenitvi Sporazuma o izstopu Združenega kraljestva Velika Britanija in Severna Irska iz Evropske unije in Evropske skupnosti za atomsko energijo (UL L 29, 31.1.2020, str. 1).

⁽²⁾ Sklep Sveta (EU, Euratom) 2020/266 z dne 25. februarja 2020 o pooblastitvi za začetek pogajanj o novem sporazumu o partnerstvu z Združenim kraljestvom Velika Britanija in Severna Irska (UL L 58, 27.2.2020, str. 53).

- (6) Glede na izjemno in edinstveno naravo Sporazuma o trgovini in sodelovanju, ki je celovit sporazum z državo, ki je izstopila iz Unije, se je Svet odločil uporabiti možnost, da Unija izvaja svojo zunanjo pristojnost glede Združenega kraljestva.
- (7) Primerno je opredeliti ureditev zastopanja Unije v Partnerskem svetu in odborih, ustanovljenih s Sporazumom o trgovini in sodelovanju. Kot je določeno v členu 17(1) PEU, Komisija zastopa Unijo in izraža stališča Unije, ki jih določi Svet v skladu s Pogodbama. Svet opravlja funkciji oblikovanja politike in usklajevanja, kot je določeno v členu 16(1) PEU, tako da določi stališča, ki se v imenu Unije zastopajo v Partnerskem svetu in odborih, ustanovljenih s Sporazumom o trgovini in partnerstvu. Kadar so Partnerski svet ali odbori, ustanovljeni s Sporazumom o trgovini in sodelovanju, pozvani, naj sprejmejo akte s pravnim učinkom, se stališča, ki se v imenu Unije zastopajo v teh telesih, določijo v skladu s postopkom iz člena 218(9) Pogodbe o delovanje Evropske unije (PDEU).
- (8) Vsaka država članica bi morala imeti možnost, da pošlje enega predstavnika, ki kot del delegacije Unije spremlja predstavnika Komisije na sejah Partnerskega sveta in drugih skupnih teles, ustanovljenih s Sporazumom o trgovini in sodelovanju.
- (9) Da bi Unija lahko sprejela hitre in učinkovite ukrepe za zaščito svojih interesov v skladu s Sporazumom o trgovini in sodelovanju ter dokler se v Uniji ne sprejme in začne veljati poseben zakonodajni akt, ki ureja sprejemanje popravilnih ukrepov v okviru Sporazuma o trgovini in sodelovanju, bi morala biti Komisija pooblaščenca, da v primeru kršitev nekaterih določb Sporazuma o trgovini in sodelovanju oziroma neizpolnjevanja določenih pogojev, zlasti glede blagovne menjave, enakih konkurenčnih pogojev, cestnega prometa, zračnega prometa, ribištva in programov Unije, kot je določeno v Sporazumu o trgovini in sodelovanju, sprejme popravne ukrepe, kot je začasna opustitev obveznosti iz Sporazuma o trgovini in sodelovanju ali katerega koli dopolnilnega sporazuma, ter da sprejme popravne ukrepe, izravnalne ukrepe in protiukrepe. Komisija bi morala v celoti in pravočasno obvestiti Svet, da namerava sprejeti take ukrepe, da se omogoči smotrna izmenjava mnenj v Svetu. Komisija bi morala v čim večji meri upoštevati izražena mnenja. Ena ali več držav članic lahko od Komisije zahteva, da sprejme takšne ukrepe. Če Komisija takšni zahtevi ne ugodí, bi morala Svet pravočasno obvestiti o svojih razlogih.
- (10) Da bi se Unija lahko pravočasno odzvala v primeru, ko ustrezni pogoji niso več izpolnjeni, bi morala biti Komisija pooblaščenca za sprejetje nekaterih odločitev o začasnih ukinitvi ugodnosti, dodeljenih Združenemu kraljestvu v okviru Priloge o ekoloških proizvodih in Priloge o zdravilih. Komisija bi morala v celoti in pravočasno obvestiti Svet, da namerava sprejeti take ukrepe, da se omogoči smotrna izmenjava mnenj v Svetu. Komisija bi morala v čim večji meri upoštevati izražena mnenja. Ena ali več držav članic lahko od Komisije zahteva, da sprejme takšne ukrepe. Če Komisija takšni zahtevi ne ugodí, bi morala Svet pravočasno obvestiti o svojih razlogih.
- (11) Kadar mora Unija ukrepati, da zagotovi skladnost s Sporazumoma, se takšni ukrepi sprejmejo v skladu s Pogodbami, ob upoštevanju meja pristojnosti, podeljenih posameznim institucijam Unije. Zato mora biti Komisija tista, ki Združenemu kraljestvu zagotovi informacije ali uradna obvestila, ki se zahtevajo v Sporazumih, razen kadar se Sporazuma nanašata na druge specifične institucije, organe, urade in agencije Unije, ter se z Združenim kraljestvom posvetuje o specifičnih zadevah. Komisija tudi zastopa Unijo pred arbitražnim razsodiščem, kadar je spor predložen v arbitražo v skladu s Sporazumom o trgovini in sodelovanju. V skladu z dolžnostjo lojalnega sodelovanja iz člena 4 (3) PEU se Komisija predhodno posvetuje s Svetom, na primer tako, da mu predloži glavne točke, ki jih namerava Unija predložiti arbitražnemu razsodišču, in v čim večji meri upošteva pripombe, ki jih da Svet.

- (12) Sporazum o trgovini in sodelovanju ne izključuje možnosti, da države članice pod določenimi pogoji z Združenim kraljestvom sklepajo dvostranske dogovore ali sporazume o specifičnih zadevah, ki jih zajema Sporazum o trgovini in sodelovanju, na področjih zračnega prometa, upravnega sodelovanja na področju carin in DDV ter socialne varnosti.
- (13) Zato bi bilo treba določiti okvir, ki bi ga države članice morale spoštovati, kadar se odločijo za sklepanje dvostranskih dogovorov ali sporazumov z Združenim kraljestvom na področjih zračnega prometa, upravnega sodelovanja na področju carin in DDV ter socialne varnosti, vključno s pogoji in postopkom, v skladu s katerimi se države članice pogajajo o takšnih dvostranskih dogovorih ali sporazumih in jih sklepajo, in sicer tako, da se zagotovita njihova združljivost z namenom Sporazuma o trgovini in sodelovanju in s pravom Unije ter upoštevanje notranjega trga in širših interesov Unije. Poleg tega bi morale države članice, ki se nameravajo z Združenim kraljestvom pogajati o dvostranskih sporazumih in jih sklepati na področjih, ki jih Sporazum o trgovini in sodelovanju ne zajema, ob doslednem spoštovanju načela lojalnega sodelovanja o svojih namerah in napredku pogajanj obveščati Komisijo.
- (14) Treba je opozoriti, da se v skladu s členom FINPROV.1(3) Sporazuma o trgovini in sodelovanju in v skladu z izjavo Evropskega sveta in Evropske komisije o ozemelskem področju uporabe prihodnjih sporazumov, vključeno v zapisnik zasedanja Evropskega sveta z dne 25. novembra 2018, Sporazum o trgovini in sodelovanju ne uporablja za Gibraltar in nima nobenega učinka na zadevnem ozemlju. Kot je predvideno v navedeni izjavi Evropskega sveta in Komisije, „to ne izključuje možnosti ločenih sporazumov med Unijo in Združenim kraljestvom glede Gibraltarja“ ter „brez poseganja v pristojnosti Unije in ob polnem spoštovanju ozemelske celovitosti njenih držav članic, kot jo zagotavlja člen 4(2) Pogodbe o Evropski uniji, bo za takšne ločene sporazume potrebno predhodno soglasje Kraljevine Španije“.
- (15) Izvajanje pristojnosti Unije prek Sporazuma o trgovini in partnerstvu ne posega v ustrezne pristojnosti Unije in držav članic v zvezi s katerimi koli tekočimi ali prihodnjimi pogajanja o mednarodnih sporazumih s katero koli drugo tretjo državo, njihovim podpisom ali sklepanjem ali v zvezi s katerimi koli prihodnjimi pogajanja o dopolnilnih sporazumih iz člena COMPROV.2 [Dopolnilni sporazumi] Sporazuma o trgovini in sodelovanju, njihovim podpisom in sklepanjem.
- (16) Združeno kraljestvo je kot država, ki je izstopila iz Unije, v odnosu do Unije v drugačnem in izjemnem položaju v primerjavi z drugimi tretjimi državami, s katerimi je Unija izpogajala in sklenila sporazume. V skladu s Sporazumom o izstopu se pravo Unije v prehodnem obdobju uporablja za Združeno kraljestvo in v njem, zato je ob izteku tega obdobja podlaga za sodelovanje z državami članicami Unije na zelo visoki ravni, predvsem na področjih notranjega trga, skupne ribiške politike ter svobode, pravice in varnosti. Prehodno obdobje se bo izteklo 31. decembra 2020, po tem datumu pa bo na podlagi določb glede drugih vprašanj ločitve iz Sporazuma o izstopu zagotovljen nemoten zaključek tega sodelovanja na več področjih. Če Sporazuma ne bi začela veljati s 1. januarjem 2021, bi se sodelovanje med Unijo in Združenim kraljestvom znižalo na raven, ki ni ne zaželeno ne v interesu Unije, kar bi povzročilo motnje v odnosih med Unijo in Združenim kraljestvom. Takšne motnje se lahko omejijo z začasno uporabo Sporazumov.
- (17) Glede na izjemen položaj Združenega kraljestva v odnosu do Unije, nujnost zadeve zaradi prehodnega obdobja, ki se konča 31. decembra 2020, in potrebo, da se Evropskemu parlamentu in Svetu da na voljo dovolj časa za ustrezno preučitev predvidenega sklepa o sklenitvi Sporazumov in besedil Sporazumov, bi bilo treba do zaključka postopkov, potrebnih za začetek njune veljavnosti, Sporazuma uporabljati začasno.
- (18) Zaradi zelo poznega zaključka pogajanj o Sporazumih, zgolj sedem dni pred koncem prehodnega obdobja, ni bilo mogoče opraviti končnega pravno-lingvističnega pregleda besedil Sporazumov pred njunim podpisom. Pogodbenici bi zato morali takoj po podpisu Sporazumov pričeti s končnim pravno-lingvističnim pregledom besedil Sporazumov v vseh 24 verodostojnih jezikih. Ta pravno-lingvistični pregled bi bilo treba pravočasno zaključiti. Pogodbenici bi

morali nato z izmenjavo diplomatskih not ta pregledana besedila Sporazumov v vseh teh jezikih določiti kot verodostojna in dokončna. Ta revidirana besedila bi morala nadomestiti *ab initio* podpisani različici Sporazumov.

- (19) Sporazuma bi bilo treba podpisati, priložene izjave in uradno obvestilo pa odobriti v imenu Unije.
- (20) Za podpis Sporazuma o trgovini in sodelovanju glede zadev, ki spadajo v okvir Pogodbe o ustanovitvi Evropske skupnosti za atomsko energijo (v nadaljnjem besedilu: Pogodba Euratom), se uporabi ločen postopek –

SPREJEL NASLEDNJI SKLEP:

Člen 1

1. Podpis, v imenu Unije, Sporazuma o trgovini in sodelovanju med Evropsko unijo in Evropsko skupnostjo za atomsko energijo na eni strani ter Združenim kraljestvom Velika Britanija in Severna Irska na drugi strani glede zadev, ki ne spadajo v okvir Pogodbe Euratom, se odobri s pridržkom sklenitve navedenega sporazuma.
2. Podpis, v imenu Unije, Sporazuma med Evropsko unijo ter Združenim kraljestvom Velika Britanija in Severna Irska o varnostnih postopkih za izmenjavo in varovanje tajnih podatkov se odobri s pridržkom sklenitve navedenega sporazuma.
3. Besedili Sporazumov sta priloženi temu sklepu.

Člen 2

1. Komisija zastopa Unijo v Partnerskem svetu, Odboru za trgovinsko partnerstvo, specializiranih odborih za trgovino in specializiranih odborih, ustanovljenih na podlagi členov INST.1 [Partnerski svet] in INST.2 [Odbori] Sporazuma o trgovini in partnerstvu, pa tudi v vseh dodatnih specializiranih odborih za trgovino ali specializiranih odborih, ki se ustanovijo v skladu s točko (g) odstavka 4 člena INST.1 [Partnerski svet] Sporazuma o trgovini in partnerstvu ali točko (g) odstavka 2 člena INST.2 [Odbori] Sporazuma o trgovini in partnerstvu.

Vsaka država članica ima možnost, da pošlje enega predstavnika, ki kot del delegacije Unije spremlja predstavnika Komisije na sejah Partnerskega sveta in drugih skupnih teles, ustanovljenih s Sporazumom o trgovini in sodelovanju.

2. Da bi Svet lahko v celoti opravljal funkcije oblikovanja politike, usklajevanja in odločanja v skladu s Pogodbami, zlasti z določitvijo stališč, ki se v imenu Unije zastopajo v Partnerskem svetu, Odboru za trgovinsko partnerstvo, specializiranih odborih za trgovino in specializiranih odborih, Komisija zagotovi, da Svet prejme vse informacije in dokumente, povezane s katero koli sejo navedenih skupnih teles ali katerim koli aktom, ki naj bi se sprejel po pisnem postopku, dovolj zgodaj pred zadevno sejo ali uporabo pisnega postopka, v vsakem primeru pa najpozneje osem delovnih dni pred zadevno sejo ali uporabo pisnega postopka.

Svet se tudi pravočasno obvesti o razpravah in izidu sej Partnerskega sveta, Odbora za trgovinsko partnerstvo, specializiranih odborov za trgovino in specializiranih odborov ter o uporabi pisnega postopka ter prejme osnutek zapisnika in vse dokumente v zvezi s takimi sejami ali uporabo postopka.

3. Evropskemu parlamentu se omogoči, da v celotnem postopku izvršuje vse svoje institucionalne pristojnosti v skladu s Pogodbama.

4. V obdobju petih let od 1. januarja 2021 Komisija letno poroča Evropskemu parlamentu in Svetu o izvajanju in uporabi Sporazuma o trgovini in sodelovanju.

Člen 3

1. Dokler v Uniji ne začne veljati poseben zakonodajni akt, ki ureja sprejetje ukrepov iz točk (a) do (i) spodaj, Komisija v skladu s pogoji iz ustreznih določb Sporazuma o trgovini in sodelovanju sprejme vse sklepe Unije za sprejetje takih ukrepov, kar zadeva:

- (a) začasno opustitev ustrezne preferencialne obravnave zadevnih proizvodov iz člena GOODS.19 [Ukrepi v primeru kršitev ali obida carinske zakonodaje] Sporazuma o trgovini in sodelovanju;
- (b) uporabo popravnih ukrepov in začasno opustitev obveznosti iz člena LPFOFCSD.3.12 [Popravni ukrepi] Sporazuma o trgovini in sodelovanju;
- (c) uporabo izravnalnih ukrepov in protiukrepov iz člena LPFOFCSD.9.4 [Izravnava] Sporazuma o trgovini in sodelovanju;
- (d) uporabo popravnih ukrepov iz člena ROAD.11 [Popravni ukrepi] Sporazuma o trgovini in sodelovanju;
- (e) izravnalne ukrepe iz člena FISH.9 [Izravnalni ukrepi v primeru odprave ali zmanjšanja dostopa] Sporazuma o trgovini in sodelovanju;
- (f) uporabo popravnih ukrepov iz člena FISH.14 [Popravni ukrepi in reševanje sporov] Sporazuma o trgovini in sodelovanju;
- (g) začasno prekinitvev ali prenehanje sodelovanja Združenega kraljestva v programih Unije iz člena UNPRO.3.1 [Začasna prekinitvev sodelovanja Združenega kraljestva v programu Unije s strani Evropske unije] in člena UNPRO.3.20: [Prenehanje sodelovanja Združenega kraljestva v programu Unije s strani Evropske unije] Sporazuma o trgovini in sodelovanju;
- (h) ponudbo ali sprejetje začasnega nadomestila ali začasno opustitev obveznosti v primeru izpolnjevanja odločitve na podlagi arbitraže ali postopka v okviru strokovnega odbora v skladu s členom INST.24 [Začasni popravni ukrepi] Sporazuma o trgovini in sodelovanju, razen v primerih, določenih v Uredbi (EU) št. 654/2014 Evropskega parlamenta in Sveta ⁽³⁾;
- (i) zaščitne ukrepe in izravnalne ukrepe iz člena INST.36 [Zaščitni ukrepi] Sporazuma o trgovini in sodelovanju.

2. Komisija v celoti in pravočasno obvesti Svet o tem, da namerava sprejeti ukrepe iz odstavka 1, da se omogoči smotrna izmenjava mnenj v Svetu. Komisija v čim večji meri upošteva izražena mnenja. Komisija po potrebi obvesti tudi Evropski parlament.

3. Država članica ali države članice, ki imajo konkretne pomisleke, lahko od Komisije zahtevajo, da sprejme ukrepe iz odstavka 1. Če Komisija taki zahtevi ne ugotovi, o razlogih za to pravočasno obvesti Svet.

4. Komisija lahko sprejme tudi ukrepe za ponovno vzpostavitev pravic in obveznosti, ki izhajajo iz Sporazuma o trgovini in sodelovanju, kot so obstajale pred sprejetjem ukrepov iz odstavka 1. Smiselno se uporabita odstavka 2 in 3.

5. Pred sprejetjem posebnega zakonodajnega akta, ki ureja sprejetje ukrepov iz odstavka 1, Svet opravi pregled ureditev, določenih v tem členu.

⁽³⁾ Uredba (EU) št. 654/2014 Evropskega parlamenta in Sveta z dne 15. maja 2014 o izvrševanju pravic Unije za uporabo in uveljavljanje pravil mednarodne trgovine ter spremembi Uredbe Sveta (ES) št. 3286/94 o določitvi postopkov Skupnosti na področju skupne trgovinske politike za zagotovitev izvrševanja pravic Skupnosti po mednarodnih pravilih trgovanja, zlasti tistih, ki so dogovorjena v okviru Svetovne trgovinske organizacije (UL L 189, 27.6.2014, str. 50).

Člen 4

Kadar ena ali več držav članic opozori na resne težave pri izvajanju Sporazuma o trgovini in sodelovanju, zlasti glede ribištva, Komisija to zahtevo prednostno preuči in v zvezi s tem po potrebi skliče Partnerski svet, v skladu z določbami iz Sporazuma o trgovini in sodelovanju. Kadar ni bilo mogoče najti zadovoljive rešitve, se zadeva v najkrajšem možnem času obravnava v okviru pregledov, določenih v Sporazumu o trgovini in sodelovanju. Kadar te težave še vedno obstajajo, se sprejmejo potrebni koraki za pogajanja o sporazumu glede potrebnih sprememb Sporazuma o trgovini in sodelovanju ter za sklenitev takega sporazuma.

Člen 5

1. Komisija je pooblaščenca, da v imenu Unije sprejme morebitno odločitev, s katero:
 - (a) potrdi ali začasno prekliče priznanje enakovrednosti, in sicer na podlagi ponovne ocene enakovrednosti, ki se opravi do 31. decembra 2023, v skladu z odstavkom 3 člena 3 [Priznavanje enakovrednosti] Priloge TBT-4 [Ekološki proizvodi] k Sporazumu o trgovini in sodelovanju;
 - (b) začasno prekliče priznanje enakovrednosti v skladu z odstavkoma 5 in 6 člena 3 [Priznavanje enakovrednosti] Priloge TBT-4 [Ekološki proizvodi] k Sporazumu o trgovini in sodelovanju;
 - (c) sprejme uradne dokumente o dobri proizvodni praksi, ki jih je organ Združenega kraljestva izdal za proizvodne obrate, ki se nahajajo zunaj ozemlja organa izdajatelja, ter določi pogoje, pod katerimi Unija sprejme te uradne dokumente o dobri proizvodni praksi, v skladu z odstavkoma 3 in 4 člena 5 [Priznavanje inšpekcij] Priloge TBT-2 [Zdravila] k Sporazumu o trgovini in sodelovanju;
 - (d) sprejme vse potrebne izvedbene ureditve za izmenjavo uradnih dokumentov o dobri proizvodni praksi z organom Združenega kraljestva v skladu s členom 6 [Izmenjava uradnih dokumentov o dobri proizvodni praksi] iz Priloge TBT-2 [Zdravila] k Sporazumu o trgovini in sodelovanju ter za izmenjavo informacij z organom Združenega kraljestva o inšpekcijah v proizvodnih obratih v skladu s členom 7 [Zaščitni ukrepi] navedene priloge;
 - (e) začasno prekliče priznanje inšpekcij ali sprejetje uradnih dokumentov o dobrih proizvodnih praksah, ki jih je izdalo Združeno kraljestvo, in Združeno kraljestvo obvesti, da namerava uporabiti člen 9 [Začasni preklic] Priloge TBT-2 [Zdravila] k Sporazumu o trgovini in sodelovanju, ter začne posvetovanje z Združenim kraljestvom v skladu z odstavkom 3 člena 8 [Spremembe veljavne zakonodaje] navedene priloge;
 - (f) za vse ali za nekatere proizvode s seznama iz Dodatka C k Prilogi TBT-2 [Zdravila] k Sporazumu o trgovini in sodelovanju začasno – v celoti ali deloma – prekliče priznanje inšpekcij ali sprejetje uradnih dokumentov o dobrih proizvodnih praksah druge strani v skladu z odstavkom 1 člena 9 [Začasni preklic] navedene priloge.
2. Uporabljajo se odstavki 2, 3 in 4 člena 3.

Člen 6

1. Države članice so pooblaščenca za pogajanja, podpis in sklepanje dogovorov iz odstavka 4 člena AIRTRN.3 [Prometne pravice] Sporazuma o trgovini in sodelovanju pod naslednjimi pogoji:
 - (a) ti dogovori se sklenejo izključno za namen, določen v odstavku 4 člena AIRTRN.3 [Prometne pravice] Sporazuma o trgovini in sodelovanju, in v skladu z njegovimi pogoji, ter ne urejajo nobenih drugih zadev, ne glede na to, ali te zadeve spadajo v področje uporabe naslova I razdelka dve dela dve [Zračni promet] Sporazuma o trgovini in sodelovanju;
 - (b) ti dogovori ne diskriminirajo med letalskimi prevozniki Unije.

Uporablja se postopek iz člena 8 tega sklepa.

2. Države članice so pooblašene za izdajo dovoljenj iz odstavka 9 člena AIRTRN.3 [Prometne pravice] Sporazuma o trgovini in sodelovanju v skladu z njegovimi pogoji in v skladu z veljavnimi določbami prava Unije in nacionalnega prava. Pri izdaji teh dovoljenj države članice ne diskriminirajo med letalskimi prevozniki Unije.

3. Države članice so pooblašene za pogajanja, podpis in sklepanje dogovorov iz odstavka 9 člena AIRTRN.3 [Prometne pravice] Sporazuma o trgovini in sodelovanju pod naslednjimi pogoji:

(a) ti dogovori se sklenejo izključno za namen, določen v odstavku 9 člena AIRTRN.3 [Prometne pravice] Sporazuma o trgovini in sodelovanju, in v skladu z njegovimi pogoji, ter ne urejajo nobenih drugih zadev, ne glede na to, ali te zadeve spadajo v področje uporabe naslova I razdelka dve dela dve [Zračni promet] Sporazuma o trgovini in sodelovanju;

(b) ti dogovori ne diskriminirajo med letalskimi prevozniki Unije.

Uporablja se postopek iz člena 8 tega sklepa.

Člen 7

Države članice so pooblašene za pogajanja, podpis in sklepanje dvostranskih sporazumov z Združenim kraljestvom v skladu s členom 41 Protokola o upravnem sodelovanju in boju proti goljufijam na področju davka na dodano vrednost ter o vzajemni pomoči pri izterjavi terjatev v zvezi z davki in carinami ali na področju usklajevanja socialne varnosti glede zadev, ki niso zajete v Protokolu o usklajevanju socialne varnosti, pod naslednjimi pogoji:

(a) predvideni sporazum je združljiv z določbami iz Sporazuma o trgovini in sodelovanju ali delovanjem notranjega trga in navedenega delovanja ne sme ogrozati;

(b) predvideni sporazum je združljiv s pravom Unije in ne sme ogrozati doseganja cilja zunanjega delovanja Unije na zadevnem področju ali kako drugače škodovati interesom Unije;

(c) predvideni sporazum je v skladu z načelom nediskriminacije na podlagi državljanstva, zapisanim v PDEU.

Uporablja se postopek iz člena 8 tega sklepa.

Člen 8

1. Vsaka država članica, ki se namerava pogajati o dvostranskem dogovoru iz člena 6(1) in (3) ali dvostranskem sporazumu iz člena 7, obvešča Komisijo o pogajanjih z Združenim kraljestvom o takih dogovorih ali sporazumih in po potrebi povabi Komisijo, da v pogajanjih sodeluje kot opazovalka.

2. Po zaključku pogajanj zadevna država članica Komisiji predloži osnutek dogovora ali sporazuma. Komisija o tem brez odlašanja obvesti Evropski parlament in Svet.

3. Komisija najpozneje v treh mesecih od prejema osnutka dogovora ali sporazuma sprejme odločitev o tem, ali so izpolnjeni pogoji iz prvega pododstavka člena 6(1) ali (3) oziroma člena 7. Če Komisija odloči, da so ti pogoji izpolnjeni, lahko zadevna država članica podpiše in sklene zadevni dogovor ali sporazum.

4. Zadevna država članica predloži Komisiji kopijo dogovora ali sporazuma v enem mesecu od začetka njegove veljavnosti ali, če naj bi se dogovor ali sporazum uporabljal začasno, v enem mesecu od začetka njegovečasne uporabe.

Člen 9

Države članice, ki se nameravajo z Združenim kraljestvom pogajati o dvostranskih sporazumih na področjih, ki jih Sporazum o trgovini in sodelovanju ne zajema, ter te sporazume skleniti, ob doslednem spoštovanju načela lojalnega sodelovanja o svojih namerah in napredku pogajanj pravočasno obvestijo Komisijo.

Člen 10

Izvajanje pristojnosti Unije prek Sporazuma o trgovini in partnerstvu ne posega v ustrezne pristojnosti Unije in držav članic v zvezi s katerimi koli tekočimi ali prihodnjimi pogajanjimi o mednarodnih sporazumih s katero koli drugo tretjo državo, njihovim podpisom ali sklepanjem ali v zvezi s katerimi koli prihodnjimi pogajanjimi o dopolnilnih sporazumih iz člena COMPROV.2 [Dopolnilni sporazumi] Sporazuma o trgovini in sodelovanju, njihovim podpisom in sklepanjem.

Člen 11

Predsednik Sveta je pooblaščen, da imenuje osebo(-e), pooblaščno(-e) za podpis Sporazumov v imenu Unije.

Člen 12

1. S pridržkom vzajemnosti se Sporazuma začasno uporabljata od 1. januarja 2021 do zaključka postopkov, potrebnih za začetek njune veljavnosti.
2. Unija Združeno kraljestvo uradno obvesti o izpolnitvi notranjih zahtev in zaključku postopkov Unije, potrebnih za začasno uporabo, pod pogojem, da je Združeno kraljestvo pred datumom iz odstavka 1 Unijo uradno obvestilo o izpolnitvi svojih notranjih zahtev in zaključku svojih postopkov, potrebnih za začasno uporabo.
3. Za različice Sporazuma v angleškem, bolgarskem, češkem, danskem, estonskem, finskem, francoskem, grškem, hrvaškem, irskem, italijanskem, latvijskem, litovskem, madžarskem, malteškem, nemškem, nizozemskem, poljskem, portugalskem, romunskem, slovaškem, slovenskem, španskem in švedskem jeziku se opravi končni pravno-lingvistični pregled.

Jezikovne različice po pravno-lingvističnem pregledu iz prvega pododstavka se določijo kot verodostojne in dokončne z izmenjavo diplomatskih not z Združenim kraljestvom.

Verodostojna in dokončna besedila iz drugega pododstavka nadomestijo *ab initio* podpisani različici Sporazumov.

4. Predsednik Evropskega sveta v imenu Unije pošlje uradno obvestilo iz člena 2 in izroči diplomatsko noto iz drugega pododstavka odstavka 3.

Člen 13

Predsednik Sveta v imenu Unije poda uradno obvestilo ali uradna obvestila iz Sporazuma o trgovini in sodelovanju ter člena 19 Sporazuma o varnosti podatkov.

Člen 14

Izjave in uradno obvestilo, priloženi temu sklepu, se odobrijo v imenu Unije.

Člen 15

Ta sklep začne veljati na dan sprejetja.

V Bruslju, 29 decembra 2020

Za Svet
Predsednik
M. ROTH

SKLEP SVETA (Euratom) 2020/2253**z dne 29. decembra 2020**

o odobritvi sklenitve, s strani Evropske komisije, Sporazuma med Vlado Združenega kraljestva Velika Britanija in Severna Irska ter Evropsko skupnostjo za atomsko energijo o sodelovanju na področju varne in miroljubne uporabe jedrske energije ter sklenitve, s strani Evropske komisije v imenu Evropske skupnosti za atomsko energijo, Sporazuma o trgovini in sodelovanju med Evropsko unijo in Evropsko skupnostjo za atomsko energijo na eni strani ter Združenim kraljestvom Velika Britanija in Severna Irska na drugi strani

SVET EVROPSKE UNIJE JE –

ob upoštevanju Pogodbe o ustanovitvi Evropske skupnosti za atomsko energijo in zlasti drugega odstavka člena 101 Pogodbe,

ob upoštevanju priporočila Evropske komisije,

ob upoštevanju naslednjega:

- (1) Svet je 25. februarja 2020 pooblastil Komisijo, da začne pogajanja z Združenim kraljestvom o novem sporazumu o partnerstvu. Rezultat teh pogajanj so Sporazum o trgovini in sodelovanju med Evropsko unijo in Evropsko skupnostjo za atomsko energijo na eni strani ter Združenim kraljestvom Velika Britanija in Severna Irska na drugi strani (v nadaljnjem besedilu: Sporazum o trgovini in sodelovanju), Sporazum med Evropsko unijo ter Združenim kraljestvom Velika Britanija in Severna Irska o varnostnih postopkih za izmenjavo in varovanje tajnih podatkov (v nadaljnjem besedilu: Sporazum o varnosti podatkov) in Sporazum med Vlado Združenega kraljestva Velika Britanija in Severna Irska ter Evropsko skupnostjo za atomsko energijo o sodelovanju na področju varne in miroljubne uporabe jedrske energije (v nadaljnjem besedilu: Sporazum o jedrski energiji) (v nadaljnje besedilu skupaj: Sporazumi).
- (2) Sporazum o trgovini in sodelovanju zajema zadeve, ki so v pristojnosti Evropske skupnosti za atomsko energijo (v nadaljnjem besedilu: Skupnost), in sicer pridružitvev programu Euratoma za raziskave in usposabljanje ter Evropskemu skupnemu podjetju za ITER in razvoj fuzijske energije, kar ureja peti del Sporazuma o trgovini in sodelovanju (Sodelovanje v programih Unije, dobro finančno poslovanje in finančne določbe). Sporazum o trgovini in sodelovanju bi bilo zato treba skleniti v imenu Skupnosti glede zadev, ki spadajo v okvir Pogodbe o ustanovitvi Evropske skupnosti za atomsko energijo (v nadaljnjem besedilu: Pogodba Euratom). Za podpis in sklenitev Sporazuma o trgovini in sodelovanju v imenu Unije se uporabi ločen postopek.
- (3) Opozoriti je treba, da se osnutki dvostranskih sporazumov med državo članico Skupnosti in Združenim kraljestvom v okviru Pogodbe Euratom, vključno s sporazumi o izmenjavi znanstvenih ali industrijskih informacij na jedrskem področju, lahko sklenejo, če so izpolnjeni pogoji in postopkovne zahteve iz členov 29 in 103 navedene pogodbe.
- (4) Glede na izjemen položaj Združenega kraljestva v odnosu do Unije in Skupnosti ter nujnost zadeve zaradi prehodnega obdobja, ki se konča 31. decembra 2020, bi bilo treba Sporazum o trgovini in sodelovanju glede zadev, ki spadajo v okvir Pogodbe Euratom, podpisati in uporabljati začasno do zaključka postopkov, potrebnih za začetek njegove veljavnosti. Iz istih razlogov bi bilo treba Sporazum o jedrski energiji podpisati in začasno uporabljati do zaključka postopkov, potrebnih za začetek njegove veljavnosti, in dokler se ne opravi končni pravno-lingvističen pregled, pogodbenici pa take končno revidirane jezikovne različice določita kot verodostojne in dokončne.
- (5) Zaradi zelo poznega zaključka pogajanj o Sporazumih, zgolj sedem dni pred koncem prehodnega obdobja, ni bilo mogoče opraviti končnega pravno-lingvističnega pregleda besedil Sporazumov pred njihovim podpisom. Pogodbenici bi zato morali takoj po podpisu Sporazumov pričeti s končnim pravno-lingvističnim pregledom besedil Sporazumov v vseh 24 verodostojnih jezikih. Ta pravno-lingvistični pregled bi bilo treba pravočasno zaključiti. Pogodbenici bi morali nato z izmenjavo diplomatskih not ta pregledana besedila Sporazumov v vseh teh jezikih določiti kot verodostojna in dokončna. Ta revidirana besedila bi morala nadomestiti *ab initio* podpisani različici Sporazumov.

- (6) Sklenitev Sporazuma o jedrski energiji s strani Komisije bi bilo treba odobriti.
- (7) Sklenitev Sporazuma o trgovini in sodelovanju glede zadev, ki spadajo v okvir Pogodbe Euratom, s strani Komisije v imenu Evropske skupnosti za atomsko energijo bi bilo treba odobriti –

SPREJEL NASLEDNJI SKLEP:

Člen 1

1. Odobri se sklenitev, s strani Komisije v imenu Evropske skupnosti za atomsko energijo, Sporazuma med Vlado Združenega kraljestva Velika Britanija in Severna Irska ter Evropsko skupnostjo za atomsko energijo o sodelovanju na področju varne in miroljubne uporabe jedrske energije, ob upoštevanju pogojev iz člena 2.
2. Odobri se sklenitev, s strani Komisije v imenu Evropske skupnosti za atomsko energijo, Sporazuma o trgovini in sodelovanju med Evropsko unijo in Evropsko skupnostjo za atomsko energijo na eni strani ter Združenim kraljestvom Velika Britanija in Severna Irska na drugi strani, vključno z njegovimi določbami o začasni uporabi, glede zadev, ki spadajo v okvir Pogodbe Euratom, ob upoštevanju pogojev iz člena 3.
3. Besedilo Sporazuma iz odstavka 1 je priloženo temu sklepu.

Besedilo Sporazuma iz odstavka 2 je priloženo Sklepu Sveta (EU) 2020/2252 ⁽¹⁾.

Člen 2

1. Sporazum iz člena 1(1) se pred sklenitvijo in s pridržkom vzajemnosti podpiše in začasno uporablja od 1. januarja 2021 do zaključka postopkov, potrebnih za začetek njegove veljavnosti, in postopkov iz odstavka 2.
2. Za različice Sporazuma iz člena 1(1) v angleškem, bolgarskem, češkem, danskem, estonskem, finskem, francoskem, grškem, hrvaškem, irskem, italijanskem, latvijskem, litovskem, madžarskem, malteškem, nemškem, nizozemskem, poljskem, portugalskem, romunskem, slovaškem, slovenskem, španskem in švedskem jeziku se opravi končni pravno-lingvistični pregled.

Jezikovne različice po pravno-lingvističnem pregledu iz prvega pododstavka se določijo kot verodostojne in dokončne z izmenjavo diplomatskih not z Združenim kraljestvom.

Verodostojna in dokončna besedila iz drugega pododstavka nadomestijo *ab initio* podpisani različici Sporazuma iz člena 1(1).

3. Začasna uporaba iz odstavka 1 se dogovori z izmenjavo pisem med Skupnostjo in Vlado Združenega kraljestva. Besedili teh pisem sta priloženi temu sklepu.

⁽¹⁾ Sklep Sveta (EU) 2020/2252 z dne 29. decembra 2020 o podpisu, v imenu Unije, in začasni uporabi Sporazuma o trgovini in sodelovanju med Evropsko unijo in Evropsko skupnostjo za atomsko energijo na eni strani ter Združenim kraljestvom Velika Britanija in Severna Irska na drugi strani ter Sporazuma med Evropsko unijo ter Združenim kraljestvom Velika Britanija in Severna Irska o varnostnih postopkih za izmenjavo in varovanje tajnih podatkov (UL L 444, 31.12.2020, str. 2).

Člen 3

1. Sporazum iz člena 1(2) se glede zadev, ki spadajo v okvir Pogodbe Euratom, pred sklenitvijo in s pridržkom vzajemnosti podpiše in začasno uporablja od 1. januarja 2021 do zaključka postopkov, potrebnih za začetek njegove veljavnosti.
2. Predsednik Sveta pošlje Združenemu kraljestvu uradno obvestilo v skladu s členom 12(2) Sklepa (EU) 2020/2252 v zvezi z izpolnitvijo notranjih zahtev in zaključkom postopkov Unije, potrebnih za začasno uporabo, pod pogojem, da je Združeno kraljestvo pred datumom iz odstavka 1 Unijo uradno obvestilo, da je izpolnilo svoje notranje zahteve in zaključilo postopke, potrebne za začasno uporabo.
3. Za različice Sporazuma iz člena 1(2) v angleškem, bolgarskem, češkem, danskem, estonskem, finskem, francoskem, grškem, hrvaškem, irskem, italijanskem, latvijskem, litovskem, madžarskem, malteškem, nemškem, nizozemskem, poljskem, portugalskem, romunskem, slovaškem, slovenskem, španskem in švedskem jeziku se opravi končni pravno-lingvistični pregled.

Jezikovne različice po pravno-lingvističnem pregledu iz prvega pododstavka se določijo kot verodostojne in dokončne z izmenjavo diplomatskih not z Združenim kraljestvom.

Verodostojna in dokončna besedila iz drugega pododstavka nadomestijo *ab initio* podpisani različici Sporazuma iz člena 1(2).

Člen 4

Ta sklep začne veljati na dan sprejetja.

V Bruslju, 29. decembra 2020

Za Svet
Predsednik
M. ROTH

**SPORAZUM O TRGOVINI IN SODELOVANJU MED EVROPSKO UNIJO IN EVROPSKO
SKUPNOSTJO ZA ATOMSKO ENERGIJO NA ENI STRANI TER ZDRUŽENIM KRALJESTVOM
VELIKA BRITANIJA IN SEVERNA IRSKA NA DRUGI STRANI**

PREAMBULA.....	19
PRVI DEL: SKUPNE IN INSTITUCIONALNE DOLOČBE	22
Naslov I: Splošne določbe	22
Naslov II: Načela razlage in opredelitve pojmov.....	22
Naslov III: Institucionalni okvir	23
DRUGI DEL: TRGOVINA, PROMET, RIBIŠTVO IN DRUGI DOGOVORI.....	30
PRVI RAZDELEK: TRGOVINA	30
Naslov I: Blagovna menjava	30
Naslov II: Storitve in naložbe.....	85
Naslov III: Digitalna trgovina	126
Naslov IV: Pretok kapitala, plačila, nakazila in začasni zaščitni ukrepi	133
Naslov V: Intelektualna lastnina	135
Naslov VI: Javna naročila.....	157
Naslov VII: Mala in srednja podjetja	163
Naslov VIII: Energija	165
Naslov IX: Preglednost	181
Naslov X: Dobre regulativne prakse in regulativno sodelovanje	183
Naslov XI: Enaki konkurenčni pogoji za odprto in pošteno konkurenco ter trajnostni razvoj....	188
Naslov XII: Izjeme	225
DRUGI RAZDELEK: LETALSTVO	229
Naslov I: Zračni prevoz	229
Naslov II: Varnost v letalstvu.....	248
TRETJI RAZDELEK: CESTNI PREVOZ.....	254
Naslov I: Cestni prevoz blaga	254
Naslov II: Cestni prevoz potnikov	259
ČETRTI RAZDELEK: KOORDINACIJA SISTEMOV SOCIALNE VARNOSTI IN VIZUMI ZA KRATKOTRAJNE OBISKE.....	267
Naslov I: Koordinacija sistemov socialne varnosti	267
Naslov II: Vizumi za kratkotrajne obiske	267
PETI RAZDELEK: RIBIŠTVO	268
ŠESTI RAZDELEK: DRUGE DOLOČBE	281
TRETJI DEL: SODELOVANJE NA PODROČJU KAZENSKEGA PREGONA IN PRAVOSODNO SODELOVANJE V KAZENSKIH ZADEVAH	288
Naslov I: Splošne določbe	288
Naslov II: Izmenjave DNK, prstnih odtisov in podatkov iz registrov vozil	291
Naslov III: Prenos in obdelava podatkov iz evidence podatkov o potnikih.....	296
Naslov IV: Sodelovanje v zvezi z operativnimi informacijami	307

Naslov V: Sodelovanje z Europolom	308
Naslov VI: Sodelovanje z Eurojustom.....	314
Naslov VII: Predaja	318
Naslov VIII: Vzajemna pomoč.....	334
Naslov IX: Izmenjava podatkov iz kazenske evidence.....	338
Naslov X: Preprečevanje pranja denarja in financiranja terorizma	341
Naslov XI: Zamrznitev in zaplemba	343
Naslov XII: Druge določbe	357
Naslov XIII: Reševanje sporov	362
ČETRTE DEL: TEMATSKO SODELOVANJE	365
Naslov I: Zdravstvena varnost.....	365
Naslov II: Kibernetična varnost	366
PETI DEL: SODELOVANJE V PROGRAMIH UNIJE, DOBRO FINANČNO POSLOVODENJE IN FINANČNE DOLOČBE	368
ŠESTI DEL: REŠEVANJE SPOROV IN HORIZONTALNE DOLOČBE	385
Naslov I: Reševanje sporov	385
Naslov II: Osnova za sodelovanje.....	398
Naslov III: Izpolnjevanje obveznosti in zaščitni ukrepi.....	401
SEDMI DEL KONČNE DOLOČBE	403
PRILOGE.....	414
PRILOGA INST: POSLOVNIK PARTNERSKEGA SVETA IN ODBOROV	414
PRILOGA ORIG-1:UVODNE OPOMBE K PRAVILOM O POREKLU ZA DOLOČEN IZDELEK.....	419
PRILOGA ORIG-2: PRAVILA O POREKLU ZA DOLOČEN IZDELEK	427
PRILOGA ORIG-2A: KVOTE PO POREKLU IN ALTERNATIVNA PRAVILA PRAVILOM O POREKLU ZA DOLOČEN IZDELEK IZ PRILOGE ORIG-2 [PRAVILA O POREKLU ZA DOLOČEN IZDELEK].....	474
PRILOGA ORIG-2B: PREHODNA PRAVILA ZA DOLOČEN IZDELEK ZA ELEKTRIČNE AKUMULATORJE IN ELEKTRIFICIRANA VOZILA.....	477
PRILOGA ORIG-3:IZJAVE DOBAVITELJA	480
PRILOGA ORIG-4: BESEDILO NAVEDBE O POREKLU	484
PRILOGA ORIG-5: SKUPNA IZJAVA V ZVEZI S KNEŽEVINO ANDORO	486
PRILOGA ORIG-6: SKUPNA IZJAVA V ZVEZI Z REPUBLIKO SAN MARINO	487
PRILOGA SPS-1: MERILA IZ ČLENA SPS.19(d)	488
PRILOGA TBT-1: MOTORNA VOZILA IN OPREMA TER NJIHOVI DELI.....	489
PRILOGA TBT-2:ZDRAVILA.....	494
PRILOGA TBT-3:KEMIKALIJE	506
PRILOGA TBT-4:EKOLOŠKI PROIZVODI	509
PRILOGA-TBT-5: TRGOVINA Z VINOM.....	517

PRILOGA TBT-XX – UREDITEV IZ ČLENA TBT.9(4) ZA REDNO IZMENJAVO INFORMACIJ V ZVEZI Z VARNOSTJO NEŽIVILSKIH PROIZVODOV TER S TEM POVEZANIMI PREVENTIVNIMI, OMEJEVALNIMI IN KOREKTIVNIMI UKREPI	525
PRILOGA TBT-ZZ – UREDITEV IZ ČLENA TBT.9(5) ZA REDNO IZMENJAVO INFORMACIJ O UKREPIH, SPREJETIH V ZVEZI Z NESKLADNIMI NEŽIVILSKIMI PROIZVODI, RAZEN TISTIH, KI SO ZAJETI V ČLENU TBT.9(4)	526
PRILOGA CUSTMS-1: POOBLAŠČENI GOSPODARSKI SUBJEKTI	527
PRILOGA SERVIN-1: OBSTOJEČI UKREPI	532
PRILOGA SERVIN-2: NADALJNI UKREPI	645
PRILOGA SERVIN-3: POSLOVNI OBISKOVALCI, PRISTOJNI ZA USTANOVITEV POSLOVNE ENOTE, OSEBE, PREMEŠČENE ZNOTRAJ PODJETJA, IN KRATKOTRAJNI POSLOVNI OBISKOVALCI	741
PRILOGA SERVIN-4: PONUDNIKI POGODBENIH STORITEV IN NEODVISNI STROKOVNJAKI	747
PRILOGA SERVIN-5: GIBANJE FIZIČNIH OSEB	769
PRILOGA SERVIN-6: SMERNICE ZA DOGOVOR O PRIZNAVANJU POKLICNIH KVALIFIKACIJ	771
PRILOGA PPROC-1: JAVNA NAROČILA	776
PRILOGA ENER-1: SEZNAM ENERGETSKEGA BLAGA, OGLJIKOVODIKOV IN SUROVIN	781
PRILOGA ENER-2: ENERGETSKE IN OKOLJSKE SUBVENCije	783
PRILOGA ENER-3: NEUPORABA DOSTOPA TRETJIH STRANI IN LOČEVANJA LASTNIŠTVA ZA INFRASTRUKTURO	784
PRILOGA ENER-4: DODELITEV ZMOGLJIVOSTI POVEZOVALNIH DALJNOVODOV ZA ELEKTRIČNO ENERGIJO V ČASOVNEM OKVIRU ZA DAN VNAPREJ	785
PRILOGA AVSAF-1: CERTIFICIRANJE PLOVNOSTI IN OKOLJSKO CERTIFICIRANJE	787
PRILOGA ROAD-1: CESTNI PREVOZ BLAGA	801
PRILOGA ROAD-2: VZOREC DOVOLJENJA ZA MEDNARODNI LINIJSKI IN POSEBNI LINIJSKI PREVOZ	881
PRILOGA ROAD-3: VZOREC VLOGE ZA DOVOLJENJE ZA MEDNARODNI LINIJSKI IN POSEBNI LINIJSKI PREVOZ	885
PRILOGA ROAD-4: VZOREC POTNIŠKE SPREMNICE ZA OBČASNE PREVOZE	887
PRILOGA FISH.1	889
<i>PRILOGA FISH.2</i>	894
PRILOGA FISH.3	899
PRILOGA FISH.4: PROTOKOL O DOSTOPU DO VODE	901
PRILOGA LAW-1: IZMENJAVE DNK, PRSTNIH ODTISOV IN PODATKOV IZ REGISTROV VOZIL	901
PRILOGA LAW-2: PODATKI IZ EVIDENCE PODATKOV O POTNIKI (PNR)	998
PRILOGA LAW-3: VRSTE KAZNIVIH DEJANJ, ZA KATERE JE PRISTOJEN EVROPOL	1000
PRILOGA LAW-4: VRSTE HUDIH KAZNIVIH DEJANJ, ZA KATERE JE PRISTOJEN EUROJUST	1002
PRILOGA LAW-5: NALOG ZA PRIJETJE	1004
PRILOGA LAW-6: IZMENJAVA INFORMACIJ IZ KAZENSKIH EVIDENC – TEHNIČNE IN PROCESNE SPECIFIKACIJE	1012
PRILOGA LAW-7: OPREDELITEV TERORIZMA	1035

PRILOGA LAW-8: ZAMRZNITEV IN ZAPLEMBA	1039
PRILOGA UNPRO-1: IZVAJANJE FINANČNIH POGOJEV	1056
PRILOGA INST: POSLOVNIK ZA REŠEVANJE SPOROV	1059
PRILOGA INST:KODEKS RAVNANJA ZA ARBITRE	1065
PROTOKOL O UPRAVNEM SODELOVANJU IN BOJU PROTI GOLJUFIJAM NA PODROČJU DAVKA NA DODANO VREDNOST TER VZAJEMNI POMOČI ZA IZTERJAVO TERJATEV V ZVEZI Z DAVKI IN DAJATVAMI	1068
NASLOV I: SPLOŠNE DOLOČBE	1068
NASLOV II: UPRAVNO SODELOVANJE IN BOJ PROTI GOLJUFIJAM NA PODROČJU DDV	1072
NASLOV III: POMOČ PRI IZTERJAVAH	1077
NASLOV IV: IZVAJANJE IN UPORABA.....	1084
NASLOV V: KONČNE DOLOČBE.....	1085
PRILOGA K PROTOKOLU O UPRAVNEM SODELOVANJU IN BOJU PROTI GOLJUFIJAM NA PODROČJU DAVKA NA DODANO VREDNOST TER VZAJEMNI POMOČI ZA IZTERJAVO TERJATEV V ZVEZI Z DAVKI IN CARINAMI	1087
PROTOKOL O MEDSEBOJNI UPRAVNI POMOČI V CARINSKIH ZADEVAH	1131
PROTOKOL O KOORDINACIJI SISTEMOV SOCIALNE VARNOSTI.....	1137
NASLOV I: SPLOŠNE DOLOČBE	1137
NASLOV II: DOLOČITEV ZAKONODAJE, KI SE UPORABLJA	1142
NASLOV III: POSEBNE DOLOČBE V ZVEZI Z RAZLIČNIMI VRSTAMI DAJATEV	1146
NASLOV IV: RAZNE DOLOČBE.....	1161
NASLOV V: KONČNE DOLOČBE.....	1164
PRILOGA SSC-1: NEKATERE DENARNE DAJATVE, ZA KATERE SE PROTOKOL NE UPORABLJA.....	1166
PRILOGA SSC-2: OMEJITEV PRAVIC DO STORITEV ZA DRUŽINSKE ČLANE OBMEJNEGA DELAVCA	1182
PRILOGA SSC-3: VEČ PRAVIC ZA UPOKOJENCE, KI SE VRNEJO V PRISTOJNO DRŽAVO ČLANICO..	1183
PRILOGA SSC-4: PRIMERI, V KATERIH SE SORAZMERNI IZRAČUN OPUSTI ALI SE NE UPORABLJA	1184
PRILOGA SSC-5: DAJATVE IN SPORAZUMI, KI DOPUŠČAJO UPORABO ČLENA SSC.49 [Prekrivanje dajatev iste vrste].....	1189
PRILOGA SSC-6: POSEBNE DOLOČBE ZA UPORABO ZAKONODAJE DRŽAV ČLANIC IN ZDRUŽENEGA KRALJESTVA.....	1192
PRILOGA SSC-7: IZVEDBENI DEL	1204
PRILOGA SSC-8: PREHODNE DOLOČBE V ZVEZI Z UPORABO ČLENA SSC.11 [Napoteni delavci] ..	1246

SPORAZUM O TRGOVINI IN SODELOVANJU MED EVROPSKO UNIJO IN EVROPSKO
SKUPNOSTJO ZA ATOMSKO ENERGIJO NA ENI STRANI TER ZDRUŽENIM KRALJESTVOM
VELIKA BRITANIJA IN SEVERNA IRSKA NA DRUGI STRANI

PREAMBULA

EVROPSKA UNIJA IN EVROPSKA SKUPNOST ZA ATOMSKO ENERGIJO

IN

ZDRUŽENO KRALJESTVO VELIKA BRITANIJA IN SEVERNA IRSKA,

OB PONOVI POTRDITVI zavezanosti demokratičnim načelom, pravni državi, človekovim pravicam, boju proti širjenju orožja za množično uničevanje ter boju proti podnebnim spremembam, ki so bistveni elementi tega sporazuma in dopolnilnih sporazumov,

OB PRIZNAVANJU pomena sodelovanja na svetovni ravni pri obravnavi vprašanj, ki so v skupnem interesu,

OB PRIZNAVANJU pomena preglednosti mednarodne trgovine v korist vseh zainteresiranih strani,

OB PRIZADEVANJIH za vzpostavitev jasnih in vzajemno koristnih pravil, ki bodo urejala trgovino in naložbe med pogodbenicama,

OB UPOŠTEVANJU, da je za zagotavljanje učinkovitega upravljanja in pravilne razlage in uporabe tega sporazuma in dopolnilnih sporazumov ter izpolnjevanja obveznosti na podlagi navedenih sporazumov bistvenega pomena uvesti določbe za zagotovitev splošnega upravljanja, zlasti pravil za reševanje sporov in izvrševanje, ki v celoti upoštevajo avtonomijo zadevnih pravnih redov Unije in Združenega kraljestva ter status Združenega kraljestva kot države zunaj Evropske unije,

NA PODLAGI njunih pravic in obveznosti iz Marakeškega sporazuma o ustanovitvi Svetovne trgovinske organizacije, sklenjenega 15. aprila 1994, ter drugih večstranskih in dvostranskih instrumentov za sodelovanje,

OB PRIZNAVANJU avtonomije pogodbenic in njune pravice do zakonskega urejanja na svojem ozemlju za doseganje legitimnih ciljev javne politike, kot so varovanje in spodbujanje javnega zdravja, socialne storitve, javno izobraževanje, varnost, okolje, vključno s podnebnimi spremembami, javna morala, socialno varstvo ali varstvo potrošnikov, dobrobit živali, varstvo zasebnosti in podatkov ter spodbujanje in varovanje kulturne raznolikosti, ob hkratnem prizadevanju za izboljšanje njunih visokih ravni zaščite,

V PREPRIČANJU o koristih predvidljivega poslovnega okolja, ki spodbuja trgovino in naložbe med njima ter preprečuje izkrivljanje trgovine in nepoštene konkurenčne prednosti, ob spodbujanju trajnostnega razvoja v njegovi gospodarski, socialni in okoljski razsežnosti,

OB PRIZNAVANJU potrebe po ambicioznem, obsežnem in uravnoteženem gospodarskem partnerstvu, ki bi temeljilo na enakih konkurenčnih pogojih za odprto in lojalno konkurenco ter trajnostni razvoj, in sicer z učinkovitimi in trdnimi okviri za subvencije in konkurenco ter zavezo, da bosta ohranili visoko raven varstva na področjih delovnih in socialnih standardov, okolja, boja proti podnebnim spremembam in obdavčitve,

OB PRIZNAVANJU potrebe po zagotovitvi odprtega in varnega trga za podjetja, vključno s srednjimi podjetji, ter njihovo blago in storitve z odpravljanjem neupravičenih ovir za trgovino in naložbe,

OB UPOŠTEVANJU, kako pomembno je z digitalno trgovino olajšati nove priložnosti za podjetja in potrošnike ter odpraviti neupravičene ovire za pretok podatkov in trgovino s pomočjo elektronskih sredstev, ob spoštovanju pravil pogodbenic o varstvu osebnih podatkov,

V ŽELJI, da ta sporazum prispeva k blaginji potrošnikov s politikami, ki zagotavljajo visoko raven varstva potrošnikov in gospodarsko blaginjo ter spodbujajo sodelovanje med zadevnimi organi;

OB UPOŠTEVANJU pomena čezmejne povezljivosti po zraku, cesti in morju za potnike in blago ter potrebe po zagotavljanju visokih standardov pri opravljanju prevoznih storitev med pogodbenicama,

OB PRIZNAVANJU koristi trgovine in naložb v energijo in surovine ter pomena podpiranja zagotavljanja stroškovno učinkovite, čiste in varne energije v Uniji in Združenem kraljestvu,

OB UPOŠTEVANJU interesa pogodbenic, da vzpostavi okvir za olajšanje tehničnega sodelovanja in razvoj novih trgovinskih dogovorov za medomrežne povezave, ki bodo zagotavljale zanesljive in učinkovite rezultate za vse časovne okvire,

OB UPOŠTEVANJU, da morata sodelovanje in trgovina med pogodbenicama na teh področjih temeljiti na lojalni konkurenci na energetskih trgih in nediskriminatornem dostopu do omrežij,

OB PRIZNAVANJU koristi trajnostne energije, obnovljivih virov energije, zlasti oceanske proizvodnje energije v Severnem morju, in energijske učinkovitosti,

V ŽELJI spodbujati miroljubno uporabo voda, ki mejijo na njune obale, ter optimalno in pravično izkoriščanje živih morskih virov v teh vodah, vključno z nadaljnjim trajnostnim upravljanjem skupnih staležev,

OB UPOŠTEVANJU, da je Združeno kraljestvo izstopilo iz Evropske unije in da je Združeno kraljestvo z učinkom od 1. januarja 2021 neodvisna obalna država z ustreznimi pravicami in obveznostmi na podlagi mednarodnega prava,

OB POTRDITVI, da bi bilo treba suverene pravice obalnih držav, ki jih pogodbenici uveljavljata z namenom raziskovanja, izkoriščanja, ohranjanja in upravljanja živih virov v svojih vodah, uveljavljati v skladu z načeli mednarodnega prava, vključno s Konvencijo Združenih narodov o pomorskem mednarodnem pravu z dne 10. decembra 1982,

OB PRIZNAVANJU pomena koordinacije pravic socialne varnosti, ki jih uživajo osebe, ki se gibljejo med pogodbenicama zaradi dela ali začasnega ali stalnega bivanja, ter pravic njihovih družinskih članov in preživelih družinskih članov,

OB UPOŠTEVANJU, da bo sodelovanje na področjih skupnega interesa, kot so znanost, raziskave in inovacije, jedrske raziskave ali vesolje, v obliki sodelovanja Združenega kraljestva v ustreznih programih Unije pod poštenimi in ustreznimi pogoji koristilo obema pogodbenicama,

OB UPOŠTEVANJU, da bo sodelovanje med Združenim kraljestvom in Unijo v zvezi s preprečevanjem, preiskovanjem, odkrivanjem ali pregonom kaznivih dejanj in izvrševanjem kazenskih sankcij, vključno z varovanjem pred grožnjami javni varnosti in njihovim preprečevanjem, omogočilo okrepitev varnosti Združenega kraljestva in Unije,

V ŽELJI, da se med Združenim kraljestvom in Unijo sklene sporazum o zagotovitvi pravne podlage za tako sodelovanje,

OB PRIZNAVANJU, da lahko pogodbenici ta sporazum dopolnita z drugimi sporazumi, ki so sestavni del njihovih splošnih dvostranskih odnosov, kot jih ureja ta sporazum, in da je Sporazum o varnostnih postopkih za izmenjavo in varovanje tajnih podatkov sklenjen kot tak dopolnilni sporazum ter omogoča izmenjavo tajnih podatkov med pogodbenicama v skladu s tem sporazumom ali katerim koli drugim dopolnilnim sporazumom,

DOGOVORILI O NASLEDNJEM:

PRVI DEL: SKUPNE IN INSTITUCIONALNE DOLOČBE

NASLOV I: SPLOŠNE DOLOČBE

Člen COMPROV.1: Namen

Ta sporazum je podlaga za večplastne odnose med pogodbenicama na območju blaginje in dobrih sosedskih odnosov, za katere so značilni tesni in miroljubni odnosi, ki temeljijo na sodelovanju ter spoštovanju avtonomije in suverenosti pogodbenic.

Člen COMPROV.2: Dopolnilni sporazumi

1. Če Unija in Združeno kraljestvo med seboj skleneta druge dvostranske sporazume, pomenijo taki sporazumi dopolnilne sporazume k temu sporazumu, razen če je v navedenih sporazumih določeno drugače. Taki dopolnilni sporazumi so sestavni del splošnih dvostranskih odnosov, kot jih ureja ta sporazum, in so del splošnega okvira.
2. Odstavek 1 se uporablja tudi za:
 - (a) sporazume med Unijo in njenimi državami članicami na eni strani ter Združenim kraljestvom na drugi strani; ter
 - (b) sporazume med Euratomom na eni strani in Združenim kraljestvom na drugi strani.

Člen COMPROV.3: Dobra vera

1. Pogodbenici z vsem medsebojnim spoštovanjem in v dobri veri drug drugemu pomagata pri izvajanju nalog, ki izvirajo iz tega sporazuma ali katerega koli dopolnilnega sporazuma.
2. Sprejmeta vse ustrezne ukrepe, splošne ali posebne, za zagotovitev izpolnjevanja obveznosti, ki izhajajo iz tega sporazuma ali iz kakršnega koli dopolnilnega sporazuma, in se vzdržita vseh ukrepov, ki bi lahko ogrozili doseganje ciljev tega sporazuma ali kakršnega koli dopolnilnega sporazuma.

NASLOV II: NAČELA RAZLAGE IN OPREDELITVE POJMOV

Člen COMPROV.13: Mednarodno javno pravo

1. Določbe tega sporazuma in katerega koli dopolnilnega sporazuma se razlagajo v dobri veri v skladu z njihovim običajnim pomenom znotraj njihovih okvirov ter v smislu cilja in namena sporazuma, v skladu z običajnimi pravili razlage mednarodnega javnega prava, vključno s tistimi iz Dunajske konvencije o pravu mednarodnih pogodb, sklenjene 23. maja 1969 na Dunaju.
2. Pojasniti je treba, da niti ta sporazum niti noben dopolnilni sporazum ne določa obveznosti razlage določb teh sporazumov v skladu z notranjim pravom katere koli pogodbenice.
3. Pojasniti je treba, da razlaga tega sporazuma ali katerega koli dopolnilnega sporazuma, ki jo poda sodišče katere koli pogodbenice, ni zavezujoča za sodišča druge pogodbenice.

Člen COMPROV.16: Zasebne pravice

1. Brez poseganja v člen MOBI.SSC.67 [Varstvo pravic posameznikov] in razen, glede Unije, tretjega dela [Sodelovanje na področju kazenskega pregona in pravosodno sodelovanje] se nič v tem sporazumu ali katerem koli dopolnilnem sporazumu ne razlaga tako, da osebam dodeljuje pravice ali nalaga obveznosti, ki niso ustvarjene med pogodbenicama v skladu z mednarodnim javnim pravom, ali da dovoljuje neposredne sklice na ta sporazum ali kateri koli dopolnilni sporazum v okviru notranjih pravnih sistemov pogodbenic.
2. Pogodbenica ne omogoči pravice do tožbe na podlagi svojega prava proti drugi pogodbenici iz razloga, da je druga pogodbenica kršila ta sporazum ali kateri koli dopolnilni sporazum.

Člen COMPROV.17: Opredelitev pojmov

1. Za namene tega sporazuma in katerih koli dopolnilnih sporazumov, razen če ni določeno drugače, se uporabljajo naslednje opredelitve pojmov:
 - (a) „posameznik, na katerega se nanašajo osebni podatki“ pomeni določeno ali določljivo fizično osebo; določljiva oseba je oseba, ki jo je mogoče neposredno ali posredno določiti, zlasti z navedbo identifikatorja, kot je ime, identifikacijska številka, podatki o lokaciji, spletni identifikator, ali z navedbo enega ali več dejavnikov, ki so značilni za fizično, fiziološko, genetsko, duševno, ekonomsko, kulturno ali družbeno identiteto navedene fizične osebe;
 - (b) „dan“ pomeni koledarski dan;
 - (c) „država članica“ pomeni državo članico Evropske unije;
 - (d) „osebni podatki“ pomenijo katero koli informacijo v zvezi s posameznikom, na katerega se nanašajo osebni podatki;
 - (e) „država“ pomeni državo članico ali Združeno kraljestvo, odvisno od konteksta;
 - (f) „ozemlje“ pogodbenice pomeni za vsako pogodbenico ozemlja, na katerih se Sporazum uporablja v skladu s členom FINPROV.1 [Ozemeljsko področje uporabe];
 - (g) „prehodno obdobje“ pomeni prehodno obdobje iz člena 126 Sporazuma o izstopu; ter
 - (h) „sporazum o izstopu“ pomeni Sporazum o izstopu Združenega kraljestva Velika Britanija in Severna Irska iz Evropske unije in Evropske skupnosti za atomsko energijo, vključno z njegovimi protokoli.
2. Vsak sklic na „Unijo“, „pogodbenico“ ali „pogodbenici“ v tem sporazumu ali katerem koli dopolnilnem sporazumu se razume, da ne vključuje Evropske skupnosti za atomsko energijo, razen če ni določeno drugače ali če kontekst zahteva drugače.

NASLOV III: INSTITUCIONALNI OKVIR

Člen INST.1: Partnerski svet

1. Ustanovi se Partnerski svet. Sestavljajo ga predstavniki Unije in Združenega kraljestva. Partnerski svet se lahko sestaja v različnih sestavah, odvisno od obravnavanih zadev.

2. Partnerskemu svetu sopedredujeta član Evropske komisije in predstavnik vlade Združenega kraljestva na ministrski ravni. Sestane se na zahtevo Unije ali Združenega kraljestva, v vsakem primeru pa vsaj enkrat letno, ter z medsebojnim soglasjem določi svoj časovni raspored in dnevni red.

3. Partnerski svet nadzira doseganje ciljev tega sporazuma in katerih koli dopolnilnih sporazumov. Nadzoruje in olajšuje izvajanje in uporabo tega sporazuma in katerih koli dopolnilnih sporazumov. Vsaka pogodbenica lahko Partnerskemu svetu predloži kakršno koli vprašanje v zvezi z izvajanjem, uporabo in razlago tega sporazuma ali katerega koli dopolnilnega sporazuma.

4. Partnerski svet ima pooblastila, da:

- (a) sprejme sklepe v zvezi z vsemi zadevami, kadar tako določa ta sporazum ali kateri koli dopolnilni sporazum;
- (b) pogodbenicama izdaja priporočila v zvezi z izvajanjem in uporabo tega sporazuma ali katerih koli dopolnilnih sporazumov;
- (c) s sklepom sprejme spremembe tega sporazuma ali katerega koli dopolnilnega sporazuma v primerih, predvidenih v tem sporazumu ali kakršnem koli dopolnilnem sporazumu;
- (d) razen v zvezi s naslovom III [Institucionalni okvir] prvega dela [Skupne in institucionalne določbe], do konca četrtega leta po začetku veljavnosti tega sporazuma sprejema sklepe o spremembi tega sporazuma ali katerega koli dopolnilnega sporazuma, če so take spremembe potrebne za odpravo napak, ali za odpravo izpustitev ali drugih pomanjkljivosti;
- (e) razpravlja o vseh zadevah, povezanih s področji, ki jih zajema ta sporazum ali kakršen koli dopolnilni sporazum;
- (f) prenese nekatera svoja pooblastila na Odbor za trgovinsko partnerstvo ali na specializiran odbor, razen pooblastil in odgovornosti iz člena INST.1(4)(g) [Partnerski svet];
- (g) s sklepom ustanovi specializirane trgovinske odbore in specializirane odbore, ki niso navedeni v členu INST.2(1) [Odbori], razpusti kateri koli specializirani trgovinski odbor ali specializirani odbor ali spremeni naloge, ki so jim dodeljene; ter
- (h) pogodbenicama daje priporočila glede prenašanja osebnih podatkov na določenih področjih, zajetih s tem sporazumom ali kakršnim koli dopolnilnim sporazumom.

5. Za delo Partnerskega sveta se uporablja poslovnik iz PRILOGE INST-1 [Poslovnik Partnerskega sveta in odborov]. Partnerski svet lahko spremeni navedeno prilogo.

Člen INST.2: Odbori

1. Ustanovijo se naslednji odbori:

- (a) Odbor za trgovinsko partnerstvo, ki obravnava zadeve, zajete v naslovih I do VII, poglavju 4 [Energija in surovine] naslova VIII, ter naslovih IX do XII prvega razdelka [Trgovina] drugega dela, šestem razdelku [Druge določbe] drugega dela in Prilogi ENER-2 [ENERGETSKE IN OKOLJSKE SUBVENCije];

- (b) Specializirani trgovinski odbor za blago, ki obravnava zadeve, zajete v poglavju 1 naslova I prvega razdelka drugega dela in četrtem poglavju [Energetsko blago in surovine] naslova VIII prvega razdelka drugega dela;
- (c) Specializirani trgovinski odbor za carinsko sodelovanje in pravila o poreklu, ki obravnava zadeve, zajete v poglavjih 2 in 5 naslova I prvega razdelka drugega dela, Protokolu o medsebojni upravni pomoči v carinskih zadevah in določbah o izvrševanju pravic intelektualne lastnine, pristojbinah in taksah, carinskem vrednotenju in popravljenem blagu;
- (d) Specializirani trgovinski odbor za sanitarne in fitosanitarne ukrepe, ki obravnava zadeve, zajete v poglavju 3 naslova I prvega razdelka drugega dela;
- (e) Specializirani trgovinski odbor za tehnične ovire v trgovini, ki obravnava zadeve, zajete v poglavju 4 naslova I prvega razdelka drugega dela in členu ENER.25 [Sodelovanje na področju standardov] naslova VIII [Energija] prvega razdelka drugega dela;
- (f) Specializirani trgovinski odbor za storitve, naložbe in digitalno trgovino, ki obravnava zadeve, zajete v naslovih I in II prvega razdelka drugega dela in poglavju 4 [Energetsko blago in surovine] naslova VIII prvega razdelka drugega dela;
- (g) Specializirani trgovinski odbor za javno naročanje, ki obravnava zadeve, zajete v naslovu V prvega razdelka drugega dela;
- (h) Specializirani trgovinski odbor za javno naročanje, ki obravnava zadeve, zajete v naslovu VI prvega razdelka drugega dela,;
- (i) Specializirani trgovinski odbor za regulativno sodelovanje, ki obravnava zadeve, zajete v naslovu X prvega razdelka drugega dela,;
- (j) Specializirani trgovinski odbor za enake konkurenčne pogoje ter odprto in pošteno konkurenco in trajnostni razvoj, ki obravnava zadeve, zajete v naslovu XI prvega razdelka drugega dela in Prilogi ENER-2 [ENERGETSKE IN OKOLJSKE SUBVENCije];
- (k) Specializirani trgovinski odbor za upravno sodelovanje na področju DDV ter izterjave davkov in dajatev, ki obravnava zadeve, zajete v Protokolu o upravnem sodelovanju in boju proti goljufijam na področju davka na dodano vrednost ter vzajemni pomoči za izterjavo terjatev v zvezi z davki in dajatvami;]
- (l) Specializirani odbor za energijo,
 - (i) ki obravnava zadeve, zajete v naslovu VIII prvega razdelka drugega dela, razen poglavja 4 [Energetsko blago in surovine] ter člena ENER.25 [Sodelovanje na področju standardov], ter Prilogi ENER-2 [ENERGETSKE IN OKOLJSKE SUBVENCije] in
 - (ii) ki lahko razpravlja in zagotavlja strokovno znanje ustreznemu specializiranemu trgovinskemu odboru o zadevah, ki se nanašajo na poglavje 4 [Energetsko blago in surovine] ter člen ENER.25 [Sodelovanje na področju standardov] naslova VIII prvega razdelka drugega dela;
- (m) Specializirani odbor za zračni prevoz, ki obravnava zadeve, zajete v naslovu I drugega razdelka drugega dela;

- (n) Specializirani odbor za varnost v letalstvu, ki obravnava zadeve, zajete v naslovu II drugega razdelka drugega dela;
- (o) Specializirani odbor za cestni prevoz, ki obravnava zadeve, zajete v tretjem razdelku [Cestni prevoz] drugega dela;
- (p) Specializirani odbor za koordinacijo sistemov socialne varnosti, ki obravnava zadeve, zajete v četrtem razdelku drugega dela in v protokolu o koordinaciji sistemov socialne varnosti;
- (q) Specializirani odbor za ribištvo, ki obravnava zadeve, zajete v petem razdelku [Ribištvo] drugega dela;
- (r) Specializirani odbor za sodelovanje na področju kazenskega pregona in pravosodno sodelovanje, ki obravnava zadeve, zajete v tretjem delu [Sodelovanje na področju kazenskega pregona in pravosodno sodelovanje v kazenskih zadevah]; in
- (s) Specializirani odbor za sodelovanje v programih Unije, ki obravnava zadeve, zajete v petem delu [Programi Unije].

2. V zvezi z vprašanji, ki se nanašajo na naslove I do VII, poglavje 4 [Energetsko blago in surovine] naslova VIII, naslove IX do XII prvega razdelka [Trgovina] drugega dela, šesti razdelek [Druge določbe] drugega dela ter Priloga ENER-2 [ENERGETSKE IN OKOLJSKE SUBVENCije], je Odbor za trgovinsko partnerstvo iz odstavka 1 pooblaščen, da:

- (a) pomaga Partnerskemu svetu pri izvajanju njegovih nalog in mu zlasti poroča ter izvaja vse naloge, ki mu jih ta dodeli,
- (b) nadzoruje izvajanje tega sporazuma ali kakršnega koli dopolnilnega sporazuma;
- (c) sprejme sklepe ali daje priporočila, kot je določeno v tem sporazumu ali kakršnem koli dopolnilnem sporazumu, ali kadar je tako pooblastilo nanj prenesel Partnerski svet;
- (d) nadzoruje delo specializiranih trgovinskih odborov iz odstavka 1 tega člena;
- (e) išče najprimernejši način za preprečitev ali rešitev morebitnih težav v zvezi z razlago in uporabo tega sporazuma ali kakršnega koli dopolnilnega sporazuma, brez poseganja v naslov I [Reševanje sporov] šestega dela;
- (f) izvaja pooblastila, ki mu jih podeli Partnerski svet v skladu s členom INST.1(4)(f) [Partnerski svet];
- (g) s sklepom ustanovi specializirane trgovinske odbore, ki niso navedeni v odstavku 1 tega člena, razpusti kateri koli tak specializiran trgovinski odbor ali spremeni naloge, ki so mu dodeljene; ter
- (h) vzpostavi, nadzira, usklajuje in razpusti delovne skupine ali njihov nadzor prenese na specializiran trgovinski odbor.

3. V zvezi z vprašanji, povezanimi z njihovim področjem pristojnosti, so specializirani trgovinski odbori pooblaščen, da:

- (a) nadzirajo in pregledujejo izvajanje tega sporazuma ali katerega koli dopolnilnega sporazuma ter zagotavljajo pravilno delovanje teh sporazumov;
- (b) pomagajo Odboru za trgovinsko partnerstvo pri izvajanju njegovih nalog in mu zlasti poročajo ter izvajajo vse naloge, ki jim jih ta dodeli;
- (c) vodijo pripravljalno tehnično delo, potrebno za podpiranje funkcij Partnerskega sveta in Odbora za trgovinsko partnerstvo, tudi kadar morata navedena organa sprejemati sklepe ali priporočila,
- (d) sprejmejo sklepe v zvezi z vsemi zadevami, kadar tako določa ta sporazum ali kateri koli dopolnilni sporazum;
- (e) razpravljajo o tehničnih vprašanjih, ki izhajajo iz izvajanja tega sporazuma ali katerega koli dopolnilnega sporazuma, brez poseganja v naslov I [Reševanje sporov] šestega dela; ter
- (f) zagotavljajo forum, v katerem si pogodbenici izmenjujeta informacije, razpravljata o najboljših praksah in izmenjujeta izkušnje z izvajanjem.

4. V zvezi z vprašanji, povezanimi z njihovim področjem pristojnosti, so specializirani odbori pooblašteni, da:

- (a) nadzirajo in pregledujejo izvajanje tega sporazuma ali katerega koli dopolnilnega sporazuma ter zagotavljajo pravilno delovanje teh sporazumov;
- (b) pomagajo Partnerskemu svetu pri izvajanju njegovih nalog in mu zlasti poročajo ter izvajajo vse naloge, ki jim jih ta dodeli;
- (c) sprejemajo sklepe, tudi spremembe, in priporočila v zvezi z vsemi zadevami, za katere tako določa ta Sporazum ali kateri koli dopolnilni sporazum ali za katere je Partnerski svet v skladu s členom INST.1(4)(f) [Partnerski svet] prenesel svoja pooblastila na specializirani odbor;
- (d) razpravljajo o tehničnih vprašanjih, ki izhajajo iz izvajanja tega sporazuma ali katerega koli dopolnilnega sporazuma;
- (e) zagotavljajo forum, v katerem si pogodbenici izmenjujeta informacije, razpravljata o najboljših praksah in izmenjujeta izkušnje z izvajanjem;
- (f) vzpostavijo, nadzirajo, usklajujejo in razpustijo delovne skupine; ter
- (g) zagotavljajo forum za posvetovanje v skladu s členom INST.13(7) [Posvetovanja] naslova I [Reševanje sporov] šestega dela.

5. Odbori so sestavljeni iz predstavnikov obeh pogodbenic. Vsaka pogodbenica zagotovi, da imajo njeni predstavniki v odborih ustrezno strokovno znanje v zvezi z obravnavanimi vprašanji.

6. Odboru za trgovinsko partnerstvo sopedredujeta visoki predstavnik Unije in predstavnik Združenega kraljestva, ki sta odgovorna za zadeve, povezane s trgovino, ali njuna pooblaščenca zastopnika. Sestane se na zahtevo Unije ali Združenega kraljestva, v vsakem primeru pa vsaj enkrat letno, ter z medsebojnim soglasjem določi svoj časovni raspored sestankov in dnevni red.

7. Specializiranim trgovinskim odborom in specializiranim odborom sopedsedujeta predstavnik Unije in predstavnik Združenega kraljestva. Če v tem sporazumu ni določeno drugače ali če se sopedsednika ne odločita drugače, se sestanejo vsaj enkrat letno.
8. Odbori z medsebojnim soglasjem določijo svoj časovni razpored in dnevni red.
9. Delo odborov ureja poslovnik iz PRILOGE INST-X [Poslovnik Partnerskega sveta in odborov].
10. Z odstopanjem od odstavka 9 lahko odbor sprejme in nato spremeni svoj lastni poslovnik, ki ureja njegovo delo.

člen INST.3: Delovne skupine

1. Ustanovijo se naslednje delovne skupine:
 - (a) delovna skupina za ekološke proizvode pod nadzorom specializiranega trgovinskega odbora za tehnične ovire v trgovini;
 - (b) delovna skupina za motorna vozila in njihove dele pod nadzorom specializiranega trgovinskega odbora za tehnične ovire v trgovini;
 - (c) delovna skupina za zdravila pod nadzorom specializiranega trgovinskega odbora za tehnične ovire v trgovini;
 - (d) delovna skupina za koordinacijo sistemov socialne varnosti pod nadzorom Specializiranega odbora za koordinacijo sistemov socialne varnosti.
2. Delovne skupine pod nadzorom odborov pomagajo odborom pri izvajanju njihovih nalog in zlasti pripravljajo delo odborov ter izvajajo vse naloge, ki jim jih ti dodelijo.
3. Delovne skupine so sestavljene iz predstavnikov Unije in Združenega kraljestva, sopedsedujeta pa jim predstavnik Unije in predstavnik Združenega kraljestva.
4. Delovne skupine z medsebojnim soglasjem določijo svoj poslovnik, časovni razpored sestankov in dnevni red.

Člen INST.4: Sklepi in priporočila

1. Sklepi, ki jih sprejme Partnerski svet ali, odvisno od primera, odbor, so zavezujoči za pogodbenici in vse organe, ustanovljene na podlagi tega sporazuma in katerih koli dopolnilnih sporazumov, vključno z arbitražnim razsodiščem iz naslova I [Reševanje sporov] šestega dela. Priporočila niso zavezujoča.
2. Partnerski svet ali, odvisno od primera, odbor sprejema sklepe in daje priporočila z medsebojnim soglasjem.

Člen INST.5: Parlamentarno sodelovanje

1. Evropski parlament in parlament Združenega kraljestva lahko ustanovita parlamentarno skupščino za partnerstvo, ki jo sestavljajo poslanci Evropskega parlamenta in poslanci parlamenta Združenega kraljestva, kot forum za izmenjavo mnenj o partnerstvu.
2. Parlamentarna skupščina za partnerstvo ob ustanovitvi:

- (a) lahko od Partnerskega sveta zahteva ustrezne informacije v zvezi z izvajanjem tega sporazuma ali katerega koli dopolnilnega sporazuma, Partnerski svet pa ji nato posreduje zahtevane informacije;
- (b) je obveščena o sklepih in priporočilih Partnerskega sveta in
- (c) lahko daje priporočila Partnerskemu svetu.

Člen INST.6: Sodelovanje civilne družbe

Pogodbenici se o izvajanju tega sporazuma in katerega koli dopolnilnega sporazuma posvetujeta s civilno družbo, zlasti prek sodelovanja z notranjimi svetovalnimi skupinami in forumom civilne družbe iz členov INST.7 [Notranje svetovalne skupine] in INST.8 [Forum civilne družbe].

Člen INST.7: Notranji svetovalni skupini

1. Vsaka pogodbenica se posvetuje o vprašanjih, ki jih zajema ta sporazum in kateri koli dopolnilni sporazum, z novo ali obstoječo notranjo svetovalno skupino ali skupinami, ki jih sestavljajo predstavniki neodvisnih organizacij civilne družbe, vključno z nevladnimi organizacijami, poslovnimi organizacijami in organizacijami delodajalcev ter sindikati, dejavnimi na področju gospodarstva, trajnostnega razvoja, socialnih zadev, človekovih pravic, okolja in drugih zadev. Vsaka pogodbenica lahko skliče svojo notranjo svetovalno skupino ali skupine v različnih sestavah za razpravo o izvajanju različnih določb tega sporazuma ali katerega koli dopolnilnega sporazuma.
2. Vsaka pogodbenica preuči stališča ali priporočila, ki jih predloži njena notranja svetovalna skupina ali skupine. Predstavniki vsake pogodbenice se poskusijo vsaj enkrat letno posvetovati s svojo notranjo svetovalno skupino ali skupinami. Sestanki lahko potekajo z virtualnimi sredstvi.
3. Za spodbujanje ozaveščenosti javnosti o notranjih svetovalnih skupinah si vsaka pogodbenica prizadeva objaviti seznam organizacij, ki sodelujejo v njeni notranji svetovalni skupini ali skupinah, in kontaktno točko za navedeno skupino ali skupine.
4. Pogodbenici spodbujata sodelovanje med svojimi notranjimi svetovalnimi skupinami, vključno z izmenjavo kontaktnih podatkov članov njunih notranjih svetovalnih skupin, kadar je to mogoče.

Člen INST.8: Forum civilne družbe

1. Pogodbenici pomagata pri organizaciji foruma civilne družbe za dialog o izvajanju drugega dela tega sporazuma. Partnerski svet sprejme operativne smernice za vodenje foruma.
2. Forum civilne družbe se sestaja najmanj enkrat na leto, razen če se pogodbenici dogovorita drugače. Forum civilne družbe se lahko sestaja z virtualnimi sredstvi.
3. Forum civilne družbe je odprt za sodelovanje neodvisnih organizacij civilne družbe s sedežem na ozemljih pogodbenic, vključno s člani notranjih svetovalnih skupin iz člena INST.7 [Notranji svetovalni skupini]. Vsaka pogodbenica spodbuja uravnoteženo zastopanost, vključno z nevladnimi organizacijami, poslovnimi organizacijami in organizacijami delodajalcev ter sindikati, dejavnimi na področju gospodarstva, trajnostnega razvoja, socialnih zadev, človekovih pravic, okolja in drugih zadev.

DRUGI DEL: TRGOVINA, PROMET, RIBIŠTVO IN DRUGI DOGOVORI

PRVI RAZDELEK: TRGOVINA

NASLOV I: BLAGOVNA MENJAVA

Poglavje 1: Nacionalna obravnava in dostop do trga za blago (vključno s trgovinskimi sredstvi)

Člen GOODS.1: Cilj

Cilj tega poglavja je olajšati blagovno menjavo med pogodbenicama in ohraniti liberalizirano blagovno menjavo v skladu z določbami tega sporazuma.

Člen GOODS.2: Področje uporabe

To poglavje se uporablja za blagovno menjavo blaga pogodbenice, če v tem sporazumu ni določeno drugače.

Člen GOODS.3: Opredelitev pojmov

V tem poglavju se uporabljajo naslednje opredelitve pojmov:

- (a) „transakcija v okviru diplomatskih in konzularnih odnosov“ pomeni postopek pridobivanja konzularnega računa ali konzularnega vizuma za trgovske račune, potrdila o poreklu, manifestov, izvozne deklaracije odpremnika ali druge carinske dokumentacije, povezane z uvozom blaga, od konzula pogodbenice uvoznice na ozemlju pogodbenice izvoznice, ali na ozemlju tretje osebe;
- (b) „Sporazum o carinskem vrednotenju“ pomeni Sporazum o izvajanju člena VII GATT 1994;
- (c) „postopek za izdajanje izvoznih dovoljenj“ pomeni upravni postopek, ne glede na to, ali se uporablja poimenovanje „izdajanje dovoljenj“ ali ne, ki ga uporablja pogodbenica za upravljanje režimov izvoznih dovoljenj in ki zahteva vložitev zahtevka ali druge dokumentacije, razen tistega, kar se na splošno zahteva za namene carinjenja, pri pristojnem upravnem organu ali organih kot predpogoj za izvoz z ozemlja pogodbenice izvoznice;
- (d) „postopek za izdajanje uvoznih dovoljenj“ pomeni upravni postopek, ne glede na to, ali se uporablja poimenovanje „izdajanje dovoljenj“ ali ne, ki ga uporablja pogodbenica za upravljanje režimov uvoznih dovoljenj in ki zahteva vložitev zahtevka ali druge dokumentacije, razen tistega, kar se na splošno zahteva za namene carinjenja, pri pristojnem upravnem organu ali organih kot predpogoj za uvoz na ozemlje pogodbenice uvoznice;
- (e) „blago s poreklom“ pomeni blago, ki izpolnjuje pogoje v skladu s pravili o poreklu iz poglavja 2 [Pravila o poreklu] tega naslova, če ni določeno drugače;
- (f) „zahteva glede zmogljivosti“ pomeni zahtevo, da:
 - (i) se izvozi določena količina, vrednost ali odstotek blaga;
 - (ii) se blago pogodbenice, ki izda uvozno dovoljenje, nadomesti z uvoženim blagom;
 - (iii) oseba, ki ji je izdano uvozno dovoljenje, kupi drugo blago na ozemlju pogodbenice, ki izda uvozno dovoljenje, ali da prednost blagu, ki se proizvede na domačem trgu;

- (iv) oseba, ki ji je izdano uvozno dovoljenje, proizvede blago na ozemlju pogodbenice, ki izda uvozno dovoljenje, z določeno količino, vrednostjo ali odstotkom domače vsebine; ali
 - (v) je v kakršni koli obliki povezana z obsegom ali vrednostjo uvoza, z obsegom ali vrednostjo izvoza ali zneskom deviznih tokov;
- (g) „predelano blago“ pomeni blago, uvrščeno v poglavja HS 32, 40, 84 do 90, 94 ali 95, ki:
- (i) je v celoti ali delno sestavljeno iz delov, pridobljenih iz rabljenega blaga;
 - (ii) ima podobno življenjsko dobo in funkcije kot tovrstno novo blago in
 - (iii) ima garancijo, enakovredno tisti, ki se uporablja za tovrstno novo blago. ter
- (h) „popravilo“ pomeni kakršen koli postopek obdelave, ki se opravi na blagu za odpravo operativnih okvar ali materialne škode, vključno z obnovitvijo prvotne funkcije blaga, ali za zagotovitev skladnosti blaga s tehničnimi zahtevami glede njegove uporabe. Popravilo blaga vključuje obnovo in vzdrževanje, pri čemer je mogoče povečanje vrednosti blaga zaradi obnove prvotne funkcije tega blaga, ne vključuje pa operacije ali postopka, ki:
- (i) uniči osnovne značilnosti blaga ali ustvari novo ali komercialno drugačno blago;
 - (ii) nedokončano blago spremeni v dokončano blago ali
 - (iii) se uporablja za izboljšanje ali nadgradnjo tehnične zmogljivosti blaga.

Člen GOODS.3A: Uvrstitev blaga

Uvrstitev blaga v trgovini med pogodbenicama v okviru tega sporazuma se določi v tarifni nomenklaturi vsake pogodbenice v skladu s harmoniziranim sistemom.

Člen GOODS.4: Nacionalna obravnava na področju notranjega obdavčenja in ureditve

Vsaka pogodbenica prizna nacionalno obravnavo za blago druge pogodbenice v skladu s členom III Sporazuma GATT 1994, vključno z njegovimi pojasnjevalnimi opombami in dopolnilnimi določbami. V ta namen je člen III Sporazuma GATT 1994, vključno z njegovimi pojasnjevalnimi opombami in dopolnilnimi določbami, smiselno vključen v ta sporazum in je njegov sestavni del.

Člen GOODS.4A: Prosti tranzit

Vsaka pogodbenica prizna prost tranzit prek svojega ozemlja po poteh, ki so najprimernejše za mednarodni tranzit, za tranzitni promet na ozemlje druge pogodbenice ali druge tretje države ali z njega. V ta namen je člen V Sporazuma GATT 1994, vključno z njegovimi pojasnjevalnimi opombami in dopolnilnimi določbami, smiselno vključen v ta sporazum in je njegov sestavni del. Pogodbenici se zavedata, da člen V GATT 1994 vključuje pretok energetskega blaga med drugim po cevovodih ali električnih omrežjih.

Člen GOODS.5: Prepoved carin

Carine za vse blago s poreklom iz druge pogodbenice so prepovedane, če v tem sporazumu ni določeno drugače.

Člen GOODS.6: Izvozne dajatve, davki ali druge takse

1. Pogodbenica ne sme sprejeti ali ohraniti kakršnih koli dajatev, davkov ali drugih taks, naloženih za izvoz blaga v drugo pogodbenico ali v zvezi z njim; ali kakršnih koli notranjih davkov ali drugih taks na blago, izvoženo v drugo pogodbenico, ki presegajo davek ali takso, ki bi se naložila na podobno blago, kadar je namenjeno domači potrošnji.
2. V tem členu izraz „kakršne koli druge takse“ ne vključuje pristojbin ali drugih taks, ki so dovoljene v skladu s členom GOODS.7 [Pristojbine in formalnosti].

Člen GOODS.7: Pristojbine in formalnosti

1. Pristojbine in druge takse, ki jih pogodbenica naloži za uvoz ali izvoz blaga druge pogodbenice ali v zvezi z njim, so omejene na znesek približnih stroškov opravljenih storitev in ne predstavljajo posredne zaščite domačega blaga ali obdavčitve uvoza ali izvoza za davčne namene. Nobena pogodbenica ne zaračunava pristojbin ali drugih taks za uvoz ali izvoz ali v zvezi z njima na podlagi *ad valorem*.
2. Vsaka pogodbenica lahko naloži pristojbine ali izterja stroške le, kadar so opravljene specifične storitve, med drugim zlasti:
 - (a) prisotnost carinskega osebja, kadar je to zahtevano, zunaj uradnih ur ali drugje kot v prostorih carine;
 - (b) analize ali izvedenska poročila o blagu in poštna pristojbine za vračilo blaga vložniku, zlasti v zvezi z odločbami glede zavezujočih informacij ali zagotavljanjem informacij glede uporabe carinskih zakonov in drugih predpisov;
 - (c) pregled ali vzorčenje blaga za namene preverjanja ali uničenje blaga, kadar so vključeni stroški, ki niso stroški za storitve carinskega osebja; in
 - (d) izjemni kontrolni ukrepi, če so ti potrebni zaradi narave blaga ali zaradi morebitnega tveganja.
3. Vsaka pogodbenica na uradnem spletišču nemudoma objavi vse pristojbine in takse, ki jih nalaga v zvezi z uvozom ali izvozom, tako da vladam, trgovcem in drugim zainteresiranim stranem omogoči, da se z njimi seznanijo. Te informacije zajemajo razloge za pristojbino ali takso za opravljene storitve, naziv pristojnega organa, pristojbine in takse, ki se bodo uporabile, ter datum in način plačila. Nove ali spremenjene pristojbine in takse se ne naložijo, dokler niso objavljene in dane na voljo informacije v skladu s prejšnjim odstavkom.
4. Nobena pogodbenica ne zahteva transakcij v okviru diplomatskih in konzularnih odnosov, vključno s plačili povezanih pristojbin in taks, v zvezi z uvozom katerega koli blaga druge pogodbenice.

Člen GOODS.8: Popravljeno blago

1. Nobena pogodbenica ne uporablja carine za blago, ne glede na njegovo poreklo, ki ponovno vstopi na ozemlje pogodbenice, potem ko je bilo to blago začasno izvoženo z njenega ozemlja na ozemlje druge pogodbenice zaradi popravila.

2. Odstavek 1 se ne uporablja za blago, uvoženo s carinsko garancijo na območja proste trgovine ali s podobnim statusom, ki se potem izvozi zaradi popravila in ni ponovno uvoženo s carinsko garancijo na območja proste trgovine ali s podobnim statusom.

3. Nobena pogodbenica ne uporablja carine za blago, ne glede na njegovo poreklo, ki je začasno uvoženo z ozemlja druge pogodbenice zaradi popravila.

Člen GOODS.9: Predelano blago

1. Nobena pogodbenica ne obravnava predelanega blaga druge pogodbenice manj ugodno kot obravnava enakovredno novo blago.

2. Za uvozne in izvozne prepovedi ali omejitve za predelano blago se uporablja člen GOODS.10 [Uvozne in izvozne omejitve]. Če pogodbenica sprejme ali ohrani uvozne in izvozne prepovedi ali omejitve za rabljeno blago, se ti ukrepi ne uporabljajo za predelano blago.

3. Vsaka pogodbenica lahko zahteva, da se predelano blago opredeli kot tako za distribucijo ali prodajo na njenem ozemlju in da izpolnjuje vse veljavne tehnične zahteve, ki veljajo za enakovredno novo blago.

Člen GOODS.10: Uvozne in izvozne omejitve

1. Pogodbenici ne smeta sprejeti ali ohraniti nobene prepovedi ali omejitve za uvoz katerega koli blaga druge pogodbenice ali za izvoz ali prodajo za izvoz katerega koli blaga, namenjenega na ozemlje druge pogodbenice, razen v skladu s členom XI GATT 1994, vključno z njegovimi pojasnjevalnimi opombami in dopolnilnimi določbami. V ta namen je člen XI Sporazuma GATT 1994, vključno z njegovimi pojasnjevalnimi opombami in dopolnilnimi določbami, smiselno vključen v ta sporazum in je njegov sestavni del.

2. Nobena pogodbenica ne sprejme ali ohrani:

(a) zahtev glede izvoznih in uvoznih cen, razen kot je dovoljeno pri izvrševanju odredb in zavez o izravnalni in protidampinški dajatvi; ali

(b) izdajanja uvoznih dovoljenj, pogojenih z izpolnjevanjem zahtev glede zmogljivosti.

Člen GOODS.11: Uvozne in izvozne omejitve

Nobena pogodbenica ne določi ali ohrani uvoznega ali izvoznega monopola. Za namene tega člena pomeni uvozni ali izvozni monopol izključno pravico ali pooblastilo, ki ga pogodbenica podeli subjektu za uvoz blaga iz druge pogodbenice ali izvoz blaga v drugo pogodbenico.

Člen GOODS. 13: Postopki za izdajanje uvoznih dovoljenj

1. Vsaka pogodbenica zagotovi, da se vsi postopki za izdajanje uvoznih dovoljenj, ki se uporabljajo za blagovno menjavo med pogodbenicama, uporabljajo nevtralno ter se izvajajo pošteno, pravično, nediskriminatorno in pregledno.

2. Vsaka pogodbenica sprejme ali ohrani postopke za izdajanje dovoljenj kot pogoj za uvoz na svoje ozemlje z ozemlja druge pogodbenice le, kadar ostali ustrezni postopki za dosego upravnega namena niso na voljo.

3. Nobena pogodbenica ne sprejme ali ohrani neavtomatičnega postopka za izdajanje uvoznih dovoljenj, razen če je to potrebno za izvajanje ukrepa, ki je v skladu s tem sporazumom. Vsaka pogodbenica, ki sprejme tak neavtomatičen postopek za izdajanje dovoljenj, jasno navede ukrep, ki se izvaja s tem postopkom.

4. Vsaka pogodbenica uvede in izvaja kakršen koli postopek za izdajanje uvoznih dovoljenj v skladu s členi 1 do 3 Sporazuma STO o izdajanju uvoznih dovoljenj (v nadaljnjem besedilu: Sporazum o izdajanju uvoznih dovoljenj). V ta namen so členi 1 do 3 Sporazuma o izdajanju uvoznih dovoljenj smiselno vključeni v ta sporazum in so njegov sestavni del.

5. Vsaka pogodbenica, ki uvede ali spremeni kakršen koli postopek za izdajanje uvoznih dovoljenj, vse ustrezne informacije objavi na uradnem spletišču. Te informacije se objavijo, kadar je to izvedljivo, vsaj 21 dni pred datumom začetka uporabe novega ali spremenjenega postopka za izdajanje dovoljenj, v vsakem primeru pa najpozneje na dan začetka njegove uporabe. Te informacije vsebujejo podatke iz člena 5 Sporazuma o izdajanju uvoznih dovoljenj.

6. Pogodbenica na zahtevo druge pogodbenice nemudoma zagotovi vse ustrezne informacije v zvezi s postopki za izdajanje uvoznih dovoljenj, ki jih namerava sprejeti ali jih ohranja, vključno z informacijami iz členov 1 do 3 Sporazuma o izdajanju uvoznih dovoljenj.

7. Pojasniti je treba, da nobena določba tega člena od pogodbenice ne zahteva, da izda uvozno dovoljenje, ali preprečuje pogodbenici, da izpolni svoje obveznosti ali zaveze iz resolucij Varnostnega sveta Združenih narodov ali iz večstranskih ureditev neširjenja orožja in dogovorov o nadzoru uvoza.

Člen GOODS. 14: Postopki za izdajanje izvoznih dovoljenj

1. Vsaka pogodbenica objavi vse nove postopke za izdajanje izvoznih dovoljenj in vse spremembe obstoječih postopkov za izdajanje izvoznih dovoljenj, tako da vladam, trgovcem in drugim zainteresiranim stranem omogoči, da se z njimi seznanijo. Te informacije se objavijo, kadar je to izvedljivo, 45 dni pred začetkom veljavnosti postopka ali spremembe, v vsakem primeru pa najpozneje na dan, ko tak postopek ali sprememba začne veljati, in se po potrebi objavijo na vseh ustreznih vladnih spletiščih.

2. Objava postopkov za izdajanje izvoznih dovoljenj vključuje naslednje informacije:

- (a) besedilo postopkov za izdajanje izvoznih dovoljenj ali sprememb teh postopkov;
- (b) blago, za katero velja posamezen postopek za izdajanje izvoznih dovoljenj;
- (c) za vsak postopek za izdajanje izvoznih dovoljenj opis postopka za vložitev zahtevka za dovoljenje in vsa merila, ki jih mora izpolnjevati vložnik, da lahko vloži zahtevek za dovoljenje, kot so posedovanje dovoljenja za opravljanje dejavnosti, vzpostavitev ali vzdrževanje naložbe ali delovanje prek določene pravne oblike na ozemlju pogodbenice;
- (d) kontaktno točko ali točke, na katerih lahko zainteresirane osebe dobijo dodatne informacije o pogojih za pridobitev izvoznega dovoljenja;
- (e) upravni organ ali organe, ki se jim predloži zahtevek ali drugo ustrezno dokumentacijo;
- (f) opis vseh ukrepov, ki se izvajajo v okviru postopka za izdajanje izvoznih dovoljenj;

- (g) obdobje, v katerem bo veljal posamezni postopek za izdajanje izvoznih dovoljenj, razen če bo postopek ostal v veljavi, dokler se ne ukine ali spremeni z novo objavo;
- (h) če namerava pogodbenica postopek za izdajanje izvoznih dovoljenj uporabiti za upravljanje izvozne kvote, celotno količino in po potrebi vrednost kvote ter začetne in zaključne datume kvote; ter
- (i) vsa izvetja in izjeme, ki nadomestijo zahtevo za pridobitev izvoznega dovoljenja, kako zahtevati ali uveljavljati ta izvetja in izjeme ter merila za njihovo odobritev.

3. Vsaka pogodbenica v 45 dneh po datumu začetka veljavnosti tega sporazuma uradno obvesti drugo pogodbenico o svojih obstoječih postopkih za izdajanje izvoznih dovoljenj. Vsaka pogodbenica uradno obvesti drugo pogodbenico o vseh novih postopkih za izdajanje izvoznih dovoljenj in vseh spremembah obstoječih postopkov za izdajanje izvoznih dovoljenj v 60 dneh po objavi. Uradno obvestilo vključuje sklic na vire, kjer so objavljene informacije, zahtevane v skladu z odstavkom 2, in po potrebi vključuje naslov zadevnih vladnih spletišč.

4. Pojasniti je treba, da nobena določba tega člena od pogodbenice ne zahteva, da izda izvozno dovoljenje, ali preprečuje pogodbenici, da izpolni svoje zaveze iz resolucij Varnostnega sveta Združenih narodov ter iz večstranskih ureditev neširjenja orožja in dogovorov o nadzoru izvoza, vključno z Wassenaarskim sporazumom o nadzoru nad izvozom konvencionalnega orožja ter blaga in tehnologije z dvojno rabo, Avstralsko skupino, skupino držav dobaviteljic jedrskega blaga in režimom kontrole raketne tehnologije, ali da sprejme, ohrani ali izvaja neodvisne režime sankcij.

Člen GOODS.15: Carinsko vrednotenje

Vsaka pogodbenica določi carinsko vrednost blaga druge pogodbenice, uvoženega na njeno ozemlje, v skladu s členom VII GATT 1994 in Sporazumom o carinskem vrednotenju. V ta namen so člen VII Sporazuma GATT 1994, vključno z njegovimi pojasnjevalnimi opombami in dopolnilnimi določbami, ter členi 1 do 17 Sporazuma o carinskem vrednotenju, vključno z njegovimi pojasnjevalnimi opombami, smiselno vključeni v ta sporazum in so njegov sestavni del.

Člen GOODS.16: Uporaba preferencialov

1. Pogodbenici za namene spremljanja delovanja tega sporazuma in izračuna stopenj uporabe preferencialov vsako leto izmenjata statistične podatke o uvozu za obdobje 10 let, ki se začne eno leto po začetku veljavnosti tega sporazuma. Če Odbor za trgovinsko partnerstvo ne odloči drugače, se to obdobje samodejno podaljša za pet let, nato pa lahko Odbor za trgovinsko partnerstvo odloči, da ga bo še podaljšal.

2. Izmenjava statističnih podatkov o uvozu zajema podatke, ki se nanašajo na zadnje razpoložljivo leto, vključno z vrednostjo in po potrebi obsegom, na ravni tarifnih postavk za uvoz blaga druge pogodbenice, ki je upravičeno do preferencialne obravnave po tem sporazumu, in za blago, ki je deležno nepreferencialne obravnave.

Člen GOODS.17: Trgovinska sredstva

1. Pogodbenici potrjujeta svoje pravice in obveznosti iz člena VI GATT 1994, Protidampinškega sporazuma, Sporazuma o subvencijah in izravnalnih ukrepih, člena XIX GATT 1994, Sporazuma o zaščitnih ukrepih ter člena 5 Sporazuma o kmetijstvu.

2. Poglavje 2 [Pravila o poreklu] tega naslova se ne uporablja za protidampinške, izravnalne in zaščitne preiskave in ukrepe.
3. Vsaka pogodbenica uporablja protidampinške in izravnalne ukrepe v skladu z zahtevami Protidampinškega sporazuma ter Sporazuma o subvencijah in izravnalnih ukrepih ter v skladu s pravičnim in preglednim postopkom.
4. Vsaki zainteresirani strani v protidampinški ali izravnalni preiskavi¹ se v celoti omogoči, da zagovarja svoje interese, če to po nepotrebem ne zadržuje poteka preiskave.
5. Preiskovalni organ vsake pogodbenice lahko v skladu s pravom pogodbenice preuči, ali znaša protidampinška dajatev, ki naj se naloži, polno ali nižjo stopnjo dampinga.
6. Preiskovalni organ vsake pogodbenice v skladu s pravom pogodbenice preuči predložene informacije o tem, ali uvedba protidampinške ali izravnalne dajatve ne bi bila v javnem interesu.
7. Pogodbenica za isto blago hkrati ne uporabi ali ohrani:
 - (a) ukrepa iz člena 5 Sporazuma o kmetijstvu ter
 - (b) ukrepa iz člena XIX GATT 1994 in Sporazuma o zaščitnih ukrepih.
8. Naslov I [Reševanje sporov] šestega dela se ne uporablja za odstavke 1 do 6 tega člena.

Člen GOODS.18: Uporaba obstoječih tarifnih kvot STO

1. Izdelki s poreklom iz ene pogodbenice niso upravičeni do uvoza v drugo pogodbenico v okviru obstoječih tarifnih kvot STO, kot so opredeljene v odstavku 2. To vključuje tarifne kvote, kot se porazdelijo med pogodbenici v skladu s členom XXVIII pogajanj GATT, ki sta jih začela Evropska unija v dokumentu STO G/SECRET/42/Add.2 in Združeno kraljestvo v dokumentu STO G/SECRET/44, ter kot so določene v ustrezni notranji zakonodaji vsake pogodbenice. Za namene tega člena se status porekla izdelkov določi na podlagi nepreferencialnih pravil o poreklu, ki se uporabljajo v pogodbenici uvoznici.
2. Za namene odstavka 1 „obstoječe tarifne kvote STO“ pomenijo tarifne kvote, ki so koncesije STO Evropske unije, vključene v osnutek seznama koncesij in obveznosti EU-28 v okviru GATT 1994, predloženega STO v dokumentu G/MA/TAR/RS/506, kakor je bil spremenjen z dokumentoma G/MA/TAR/RS/506/Add.1 in G/MA/TAR/RS/506/Add.2.

Člen GOODS.19: Ukrepi v primeru kršitev carinske zakonodaje ali izogibanja carinski zakonodaji

1. Pogodbenici sodelujeta pri preprečevanju in odkrivanju kršitev carinske zakonodaje ali izogibanja carinski zakonodaji ter pri boju proti njim v skladu s svojimi obveznostmi iz poglavja 2 [Pravila o poreklu] tega naslova in Protokola o vzajemni upravni pomoči v carinskih zadevah. Vsaka pogodbenica sprejme ustrezne in primerljive ukrepe za zaščito svojih finančnih interesov in finančnih interesov druge pogodbenice v zvezi z zaračunavanjem dajatev na blago, ki vstopa na carinsko območje Združenega kraljestva ali Unije.

¹ Za namene tega člena se zainteresirane strani opredelijo v skladu s členom 6(11) Protidampinškega sporazuma ter členom 12.9 Sporazuma o subvencijah in izravnalnih ukrepih.

2. Ob upoštevanju možnosti izvetja skladnih trgovcev iz odstavka 7 lahko pogodbenica začasno opusti ustrezno preferencialno obravnavo zadevnega izdelka ali izdelkov v skladu s postopkom iz odstavkov 3 in 4, če:

(a) navedena pogodbenica na podlagi objektivnih, prepričljivih in preverljivih informacij ugotovi, da je bila carinska zakonodaja sistematično in obsežno kršena ali zaobidena; in

(b) druga pogodbenica večkrat in neupravičeno zavrne ali kako drugače ne izpolni obveznosti iz odstavka 1.

3. Pogodbenica, ki je sprejela ugotovitev iz odstavka 2, o tem uradno obvesti Odbor za trgovinsko partnerstvo in začne posvetovanja z drugo pogodbenico v okviru Odbora za trgovinsko partnerstvo, da bi dosegla obojestransko sprejemljivo rešitev.

4. Če se pogodbenici ne sporazumeta o obojestransko sprejemljivi rešitvi v treh mesecih po datumu uradnega obvestila, lahko pogodbenica, ki je ugotovila kršitev carinske zakonodaje ali izogibanje carinski zakonodaji, odloči, da začasno opusti ustrezno preferencialno obravnavo zadevnega izdelka ali izdelkov. V tem primeru pogodbenica, ki je ugotovila kršitev ali izogibanje, o začasni opustitvi, vključno z obdobjem, v katerem namerava uporabiti začasno opustitev, nemudoma uradno obvesti Odbor za trgovinsko partnerstvo.

5. Začasna opustitev se uporablja le za obdobje, potrebno za preprečevanje kršitev ali izogibanja in za zaščito finančnih interesov zadevne pogodbenice, v nobenem primeru pa ne dlje kot šest mesecev. Zadevna pogodbenica spremlja stanje in, kadar odloči, da začasna opustitev ni več potrebna, začasno opustitev odpravi pred koncem obdobja, o katerem je bil uradno obveščen Odbor za trgovinsko partnerstvo. Če so ob izteku obdobja, o katerem je bil uradno obveščen Odbor za trgovinsko partnerstvo, še naprej prisotne razmere, zaradi katerih je bila začasna opustitev uvedena, se lahko zadevna pogodbenica odloči za podaljšanje opustitve. O kakršni koli opustitvi potekajo redna posvetovanja v okviru Odbora za trgovinsko partnerstvo.

6. Vsaka pogodbenica v skladu s svojimi notranjimi postopki objavi obvestila uvoznikom o vseh odločitvah v zvezi z začasno opustitvijo iz odstavkov 4 in 5.

7. Ne glede na odstavek 4, če lahko uvoznik carinskemu organu pogodbenice uvoznice dokaže, da so taki izdelki v celoti skladni s carinsko zakonodajo pogodbenice uvoznice, zahtevami tega sporazuma in vsemi drugimi ustreznimi pogoji, povezanimi z začasno opustitvijo, ki jo določi pogodbenica uvoznica v skladu s svojimi zakoni in drugimi predpisi, pogodbenica uvoznica uvozniku omogoči, da zaprosi za preferencialno obravnavo in izterja vse plačane dajatve, ki presegajo veljavne preferencialne tarifne stopnje, ko so bili izdelki uvoženi.

Člen GOODS.20: Obravnava upravnih napak

V primeru sistematičnih napak pristojnih organov ali težav z ustreznim upravljanjem preferencialnega sistema pri izvozu, zlasti v zvezi z uporabo določb poglavja 2 [Pravila o poreklu] tega naslova ali uporabo Protokola o vzajemni upravni pomoči v carinskih zadevah, in če imajo te napake ali težave posledice za uvozne dajatve, lahko pogodbenica, ki se sooča s takimi posledicami, od Odbora za trgovinsko partnerstvo zahteva, da preuči možnost sprejetja ustreznih odločitev za rešitev položaja.

Člen GOODS.21: Kulturne dobrine

1. Pogodbenici sodelujeta pri omogočanju vračanja kulturnih dobrin, ki so bile nezakonito odstranjene z ozemlja pogodbenice, ob upoštevanju načel iz Konvencije Unesca o ukrepih za prepoved in preprečevanje nedovoljenega uvoza in izvoza kulturnih dobrin ter prenosa lastninske pravice na njih, podpisane 17. novembra 1970 v Parizu.
2. Za namene tega člena velja naslednje:
 - (a) „kulturna dobrina“ pomeni premoženje, uvrščeno v nacionalno bogastvo z umetniško, zgodovinsko ali arheološko vrednostjo ali tako opredeljeno v skladu z ustreznimi pravili in postopki vsake pogodbenice; ter
 - (b) „nezakonito odstranjen z ozemlja pogodbenice“ pomeni:
 - (i) odstranjen z ozemlja pogodbenice 1. januarja 1993 ali po tem datumu, pri čemer so bili kršeni predpisi te pogodbenice o varstvu nacionalnega bogastva ali njena pravila o izvozu kulturnih dobrin; ali
 - (ii) ne vrnjen ob koncu obdobja zakonite začasne odstranitve ali pa kakršno koli kršitev drugih pogojev, ki so urejali takšno začasno odstranitev 1. januarja 1993 ali po tem datumu.
3. Pristojni organi pogodbenic med seboj sodelujejo zlasti tako, da:
 - (a) uradno obvestijo drugo pogodbenico, da je bila na njihovem ozemlju odkrita kulturna dobrina in da obstajajo utemeljeni razlogi za domnevo, da je bila ta kulturna dobrina nezakonito odstranjena z ozemlja druge pogodbenice;
 - (b) obravnavajo zahteve druge pogodbenice po vračilu kulturne dobrine, ki je bila nezakonito odstranjena z ozemlja te pogodbenice;
 - (c) preprečijo izognitev vračilu take kulturne dobrine s kakršnimi koli potrebnimi začasnimi ukrepi ter
 - (d) izvedejo kakršne koli ukrepe, potrebne za fizično zaščito kulturne dobrine, ki je bila nezakonito odstranjena z ozemlja druge pogodbenice.
4. Vsaka pogodbenica določi kontaktno točko, odgovorno za komuniciranje s kontaktno točko druge pogodbenice v zvezi z vsemi zadevami, ki izhajajo iz tega člena, vključno v zvezi z uradnimi obvestili in zahtevami iz točk (a) in (b) odstavka 3.
5. Predvideno sodelovanje med pogodbenicama vključuje, kot je ustrezno in potrebno, carinske organe pogodbenic, odgovorne za izvajanje izvoznih postopkov za kulturne dobrine.
6. Naslov I [Reševanje sporov] šestega dela se ne uporablja za ta člen.

Poglavje 2: Pravila o poreklu

Oddelek 1: Pravila o poreklu

Člen ORIG.1: Cilj

Cilj tega poglavja je določiti določbe o poreklu blaga za namene uporabe preferencialne tarifne obravnave v skladu s tem sporazumom in določbe o s tem povezanih postopkih glede porekla blaga.

Člen ORIG.2: Opredelitev pojmov

V tem poglavju se uporabljajo naslednje opredelitve pojmov:

- (a) „uvrstitev“ pomeni uvrstitev izdelka ali materiala v določeno poglavje, tarifno številko ali tarifno podštevilko harmoniziranega sistema;
- (b) „pošiljka“ pomeni izdelke, ki jih izvoznik hkrati pošlje enemu prejemniku, izdelke, ki so zajeti v enotni prevoznih listini, s katero izvoznik dobavlja te izdelke prejemniku, ali če takega dokumenta ni, izdelke, ki so zajeti na enem računu;
- (c) „izvoznik“ pomeni osebo, ki se nahaja v pogodbenici in ki v skladu z zahtevami iz zakonov in drugih predpisov te pogodbenice izvaža ali izdeluje izdelek s poreklom in sestavi navedbo o poreklu;
- (d) „uvoznik“ pomeni osebo, ki uvaža izdelek s poreklom in uveljavlja preferencialno tarifno obravnavo zanj;
- (e) „material“ pomeni kakršno koli substanco, ki se uporablja pri izdelavi izdelka, vključno z vsemi sestavnimi deli, sestavinami, surovinami ali deli;
- (f) „material brez porekla“ pomeni material, ki se v skladu s tem poglavjem ne šteje kot material s poreklom, vključno z materialom, katerega status poreklo se ne more določiti;
- (g) „izdelek“ pomeni izdelek, ki nastane pri izdelavi, tudi če je namenjen za uporabo kot material pri izdelavi drugega izdelka;
- (h) „izdelava“ pomeni katero koli vrsto obdelave ali predelave, vključno s sestavljanjem.

Člen ORIG.3: Splošne zahteve

1. Za namene preferencialne tarifne obravnave, ki jo pogodbenica uporabi za blago s poreklom iz druge pogodbenice v skladu s tem sporazumom, se, če izdelki izpolnjujejo vse druge veljavne zahteve iz tega poglavja, za izdelke s poreklom iz druge pogodbenice štejejo naslednji izdelki:

- (a) izdelki, v celoti pridobljeni v tej pogodbenici v smislu člena ORIG.5 [V celoti pridobljeni izdelki];
- (b) izdelki, izdelani v tej pogodbenici izključno iz materialov s poreklom iz te pogodbenice; in
- (c) izdelki, izdelani v tej pogodbenici, ki vsebujejo materiale brez porekla, če izpolnjujejo zahteve iz PRILOGE ORIG-2 [Pravila o poreklu za določen izdelek].

2. Če izdelek pridobi status izdelka s poreklom, se materiali brez porekla, ki so se uporabili pri izdelavi izdelka, ne štejejo za materiale brez porekla, kadar se ta izdelek kot material vgradi v drug izdelek.

3. Pridobitev statusa blaga s poreklom poteka brez prekinitve v Združenem kraljestvu ali Uniji.

Člen ORIG.4: Kumulacija porekla

1. Izdelek s poreklom iz pogodbenice se šteje za izdelek s poreklom iz druge pogodbenice, kadar se uporabi kot material pri izdelavi drugega izdelka v tej drugi pogodbenici.
2. Izdelava, ki se opravlja na materialih brez porekla v eni pogodbenici, se lahko upošteva za namene določanja, ali ima izdelek poreklo iz druge pogodbenice.
3. Odstavka 1 in 2 se ne uporabljata, če izdelava v drugi pogodbenici ne presega postopkov iz člena ORIG.7 [Nezadostna izdelava].
4. Da lahko izvoznik izpolni navedbo o poreklu iz točke (a) člena ORIG.18(2) [Zahtevki za preferencialno tarifno obravnavo] za izdelek iz odstavka 2 tega člena, od dobavitelja pridobi izjavo dobavitelja, kot je določeno v Prilogi ORIG-3 [Izjava dobavitelja] ali enakovreden dokument, ki vsebuje iste informacije, ki dovolj podrobno opisujejo zadevne materiale brez porekla, da jih je mogoče prepoznati.

Člen ORIG.5: V celoti pridobljeni izdelki

1. Za v celoti pridobljene v pogodbenici se štejejo naslednji izdelki:
 - (a) mineralni izdelki, pridobljeni iz njene zemlje ali z njenega morskega dna ali tam zbrani;
 - (b) tam gojene ali pobrane rastline in rastlinski izdelki;
 - (c) tam skotene ali izvaljene in vzrejene žive živali;
 - (d) izdelki, pridobljeni iz živih, tam vzrejenih živali;
 - (e) izdelki, pridobljeni iz zaklanih, tam skotenih ali izvaljenih in vzrejenih živali;
 - (f) izdelki, tam pridobljeni z lovom ali ribolovom;
 - (g) izdelki, tam pridobljeni iz akvakulture, če so vodni organizmi, vključno z ribami, mehkužci, raki in drugimi vodnimi nevretenčarji ter vodnimi rastlinami, izvaljeni ali vzgojeni iz reproduktivnega materiala, kot so jajčeca, ikre, zarod, mladice, ličinke, marogaste mladice lososa in srebrne mladice lososa ali druge nedorasle ribe, ki niso več zarod, tako da se z namenom povečanja prireje ali pridelave posega v postopke vzreje ali rasti z rednim obnavljanjem staleža, hranjenjem ali varovanjem pred plenilci;
 - (h) izdelki morskega ribolova in drugi izdelki, pridobljeni iz morja s plovilom pogodbenice zunaj katerega koli teritorialnega morja;
 - (i) izdelki, izdelani na predelovalni ladji pogodbenice izključno iz izdelkov iz točke (h);
 - (j) izdelki, pridobljeni z morskega dna ali iz podtalja zunaj katerega koli teritorialnega morja, če imajo pravico do izkoriščanja ali obdelovanja takega morskega dna ali podtalja;
 - (k) odpadki in ostanki pri tamkajšnjih postopkih izdelave;
 - (l) odpadki in ostanki tam zbranih rabljenih izdelkov, če so ti izdelki primerni le za ponovno pridobivanje surovin;

- (m) izdelki, tam izdelani izključno iz izdelkov iz točk (a) do (l).
2. Izraza „plovilo pogodbenice“ in „predelovalna ladja pogodbenice“ v točkah (h) in (i) odstavka 1 pomenita plovilo oziroma predelovalno ladjo, ki:
- (a) je registrirano oz. registrirana v državi članici ali Združenem kraljestvu;
 - (b) pluje pod zastavo države članice ali Združenega kraljestva ter
 - (c) izpolnjuje enega od naslednjih pogojev:
 - (i) je vsaj v 50-odstotni lasti državljanov države članice ali Združenega kraljestva ali
 - (ii) je v lasti pravnih oseb, ki:
 - (A) imajo sedež in glavni kraj poslovanja v Uniji ali Združenem kraljestvu ter
 - (B) so vse vsaj v 50-odstotni lasti javnih subjektov, državljanov ali pravnih oseb države članice ali Združenega kraljestva.

Člen ORIG.6: Dovoljena odstopanja

1. Če izdelek ne izpolnjuje zahtev iz PRILOGE ORIG-2 [Pravila o poreklu za določen izdelek] zaradi uporabe materiala brez porekla pri njegovi izdelavi, se ta izdelek kljub temu šteje za izdelek s poreklom iz pogodbenice, če:
- (a) skupna teža materialov brez porekla, ki se uporabljajo pri izdelavi izdelkov, uvrščenih v poglavja 2 in 4 do 24 harmoniziranega sistema, razen predelanih ribiških izdelkov iz poglavja 16, ne presega 15 % teže izdelka;
 - (b) skupna vrednost materialov brez porekla za vse druge izdelke, razen izdelkov, uvrščenih v poglavja 50 do 63 harmoniziranega sistema, ne presega 10 % cene izdelka franko tovarna; ali
 - (c) za izdelek, uvrščen v poglavja 50 do 63 harmoniziranega sistema, se uporabljajo dovoljena odstopanja iz opomb 7 in 8 PRILOGE ORIG-1 [Uvodne opombe k pravilom o poreklu za določen izdelek].
2. Odstavek 1 se ne uporablja, če vrednost ali teža materialov brez porekla, ki se uporabljajo pri izdelavi izdelka, presegata kateri koli delež najvišje vrednosti ali teže materialov brez porekla, kakor je določen v zahtevah iz PRILOGE ORIG-2I [Pravila o poreklu za določen izdelek].
3. Odstavek 1 tega člena se ne uporablja za izdelke, v celoti pridobljene v pogodbenici v smislu člena ORIG.5 [V celoti pridobljeni izdelki]. Če morajo biti materiali, ki se uporabljajo pri izdelavi izdelka, v skladu s PRILOGO ORIG-2 [Pravila o poreklu za določen izdelek] v celoti pridobljeni, se uporabljata odstavka 1 in 2 tega člena.

Člen ORIG.7: Nezaдостna izdelava

1. Ne glede na člena ORIG.3(1)(c) [Splošne zahteve] se izdelek ne šteje za izdelek s poreklom iz pogodbenice, če izdelava izdelka v pogodbenici obsega samo enega ali več naslednjih postopkov, izvedenih na materialih brez porekla:

- (a) postopke za ohranitev, kot so sušenje, zamrzovanje, vlaganje v slanico in drugi podobni postopki, katerih edini namen je ohranitev izdelkov v dobrem stanju med prevozom in skladiščenjem²;
- (b) razstavljanje in sestavljanje tovorkov;
- (c) pranje, čiščenje; odstranjevanje prahu, oksidov, olja, barve ali drugih snovi za prekrivanje;
- (d) likanje tekstila in tekstilnih izdelkov brez pare ali s paro;
- (e) preproste postopke barvanja in loščenja;
- (f) luščenje in delno ali popolno mletje riža; poliranje in glaziranje žit in riža; beljenje riža;
- (g) postopke barvanja ali aromatiziranja sladkorja ali oblikovanja sladkornih kock; delno ali popolno mletje sladkorja v trdnem stanju;
- (h) lupljenje, razkoščičevanje in luščenje sadja, oreškov in zelenjave;
- (i) ostrenje, preprosto brušenje ali preprosto rezanje;
- (j) reševanje, presejanje, sortiranje, razvrščanje v skupine ali razrede, usklajevanje, vključno s sestavljanjem kompletov izdelkov;
- (k) preprosto pakiranje v steklenice, pločevinke, bučke, vrečke, zaboje, škatle, pritrjevanje na lepenko ali plošče in vsi drugi preprosti postopki pakiranja;
- (l) pritrjevanje ali tiskanje oznak, nalepk, logotipov in drugih podobnih razpoznavnih znakov na izdelke ali njihovo embalažo;
- (m) preprosto mešanje izdelkov, ne glede na to, ali so različnih vrst ali ne; mešanje sladkorja s katerim koli materialom;
- (n) preprosto dodajanje vode ali redčenje z vodo ali drugo snovjo, ki bistveno ne spremeni značilnosti izdelka, ali dehidracijo ali denaturacijo izdelkov;
- (o) preprosto sestavljanje delov izdelkov v popoln izdelek ali razstavljanje izdelkov na dele;
- (p) zakol živali.

2. V odstavku 1 se postopki štejejo za preproste, kadar ne zahtevajo posebnih znanj niti strojev, naprav ali opreme, ki bi bili posebej izdelani ali nameščeni za izvajanje navedenih postopkov.

Člen ORIG.8: Enota kvalifikacije

1. Za namene tega poglavja je enota kvalifikacije določen izdelek, ki se šteje za osnovno enoto pri uvrstitvi izdelka v okviru harmoniziranega sistema.

² Postopki za ohranitev, kot so hlajenje, zamrzovanje ali prezračevanje, se štejejo za nezadostne v smislu točke (a), medtem ko se postopki, kot so vlaganje, sušenje ali prekajevanje, s katerimi naj bi izdelek dobil posebne ali drugačne značilnosti, ne štejejo za nezadostne.

2. Kadar je pošiljka sestavljena iz več enakih izdelkov, uvrščenih v isto tarifno številko harmoniziranega sistema, se pri uporabi določb tega poglavja upošteva vsak posamezni izdelek.

Člen ORIG.9: Embalažni materiali in zabojniki za odpremo

Pakirni materiali in pakiranje za odpremo, ki se uporabljajo za zaščito izdelka med prevozom, se ne upoštevajo pri določanju, ali gre za izdelek s poreklom.

Člen ORIG.10: Embalažni materiali in zabojniki za maloprodajo

Embalažni materiali in embalaža, v katerih je izdelek pakiran za maloprodajo, če so uvrščeni skupaj z izdelkom, se ne upoštevajo pri določanju porekla izdelka, razen pri izračunu vrednosti materialov brez porekla, če za izdelek velja največja vrednost materialov brez porekla v skladu s PRILOGO ORIG-2 [Pravila o poreklu za določen izdelek].

Člen ORIG.11: Dodatki, nadomestni deli in orodje

1. Dodatki, nadomestni deli in orodje ter navodila ali drugo informativno gradivo se štejejo za en izdelek skupaj z zadevnim kosom opreme, strojem, napravo ali vozilom, če:

- (a) so uvrščeni in dobavljeni skupaj z izdelkom in se zanje ne izstavi ločen račun ter
- (b) so vrste, količine in vrednosti, ki so običajne za izdelek.

2. Dodatki, nadomestni deli in orodje ter navodila ali drugo informativno gradivo iz odstavka 1 se ne upoštevajo pri določanju porekla izdelka, razen pri izračunu vrednosti materialov brez porekla, če za izdelek velja največja vrednost materialov brez porekla v skladu s PRILOGO ORIG-2 [Pravila o poreklu za določen izdelek].

Člen ORIG.12: Kompleti

Kompleti, kot so opredeljeni v splošnem pravilu 3 za razlago harmoniziranega sistema, se štejejo za izdelke s poreklom iz pogodbenice, če so vsi sestavni deli s poreklom. Če je garnitura sestavljena iz sestavnih delov s poreklom in brez njega, šteje, da ima garnitura kot celota poreklo v pogodbenici, če vrednost sestavnih delov brez porekla ne presega 15 % cene garniture franko tovarna.

Člen ORIG.13: Nevtralne sestavine

Da bi določili, ali gre za izdelek s poreklom iz pogodbenice, ni treba ugotavljati porekla naslednjih sestavin, ki bi lahko bile uporabljene pri izdelavi izdelka:

- (a) goriva, energije, katalizatorjev in topil;
- (b) obratov, opreme, nadomestnih delov in materialov, ki se uporabljajo za vzdrževanje opreme in stavb;
- (c) strojev, orodja, matric in kalupov;
- (d) maziv, maščob, polnil in drugih materialov, ki se uporabljajo pri izdelavi ali za upravljanje opreme in stavb;
- (e) rokavic, očal, obuval, oblačil, varnostne opreme in potrebščin;

- (f) opreme, naprav in potrebščin za preskušanje ali pregled izdelka ter
- (g) drugih materialov, ki se uporabljajo pri izdelavi in niso vgrajeni v izdelek niti niso namenjeni za vgradnjo v končno sestavo izdelka.

Člen ORIG.14: Ločeno knjigovodsko izkazovanje

1. Zamenljivi izdelki s poreklom ali brez porekla oziroma „zamenljivi izdelki“ so fizično ločeni med skladiščenjem, da se ohrani njihov status izdelkov s poreklom oz. brez porekla.
2. Za namene odstavka 1 „zamenljivi materiali“ oziroma „zamenljivi izdelki“ pomeni materiale oziroma izdelke, ki so enake vrste in tržne kakovosti z enakimi tehničnimi in fizičnimi lastnostmi in ki jih za namene določanja porekla ni mogoče ločiti med seboj.
3. Ne glede na odstavek 1 se zamenljivi materiali s poreklom in brez porekla lahko uporabijo pri izdelavi izdelka, ne da bi bili fizično ločeni med skladiščenjem, če se uporabi metoda ločenega knjigovodskega izkazovanja.
4. Ne glede na odstavek 1 se zamenljivi izdelki s poreklom ali brez porekla, uvrščeni v poglavja 10, 15, 27, 28, 29, tarifne številke 32.01 do 32.07 ali 39.01 do 39.14 harmoniziranega sistema, lahko skladiščijo v pogodbenici pred izvozom v drugo pogodbenico brez fizičnega ločevanja, če se uporabi metoda ločenega knjigovodskega izkazovanja.
5. Metoda ločenega knjigovodskega izkazovanja iz odstavkov 3 in 4 se uporabi v skladu z metodo upravljanja zalog v okviru računovodskih načel, ki so v pogodbenici splošno sprejeta.
6. Metoda ločenega knjigovodskega izkazovanja je katera koli metoda, ki zagotavlja, da v nobenem trenutku statusa porekla ne pridobi več materialov ali izdelkov kot v primeru, če bi bili materiali oziroma izdelki fizično ločeni.
7. Pogodbenica lahko pod pogoji iz svojih zakonov in drugih predpisov zahteva, da uporabo metode ločenega knjigovodskega izkazovanja predhodno dovolijo carinski organi te pogodbenice. Carinski organi pogodbenice spremljajo uporabo takih dovoljenj in lahko dovoljenje odvzamejo, če imetnik dovoljenja metodo ločenega knjigovodskega izkazovanja neprimerno uporablja ali ne izpolnjuje katerega koli drugega pogoja iz tega poglavja.

Člen ORIG.15: Vrnjeni izdelki

Če se izdelek s poreklom iz pogodbenice, izvožen iz te pogodbenice v tretjo državo, vrne v to pogodbenico, se šteje za izdelek brez porekla, razen če se carinskim organom te pogodbenice lahko zadovoljivo dokaže, da:

- (a) je vrnjeni izdelek isti kot izvoženi in
- (b) na njem, medtem ko je bil v navedeni tretji državi, ali med izvozom niso bili opravljeni nobeni postopki, razen tistih, ki so bili potrebni, da se je ohranil v dobrem stanju.

Člen ORIG.16: Nespreminjanje izdelkov

1. Izdelek s poreklom, deklariran za domačo uporabo v pogodbenici uvoznici, po izvozu in pred deklaracijo za domačo uporabo ne sme biti spremenjen ali preoblikovan na kakršen koli način, niti na njem ne smejo biti opravljeni nobeni postopki, razen postopkov za ohranitev izdelka v dobrem stanju

ali dodajanja ali pritrjevanja oznak, nalepk, pečatov ali katere koli druge dokumentacije za zagotovitev skladnosti s specifičnimi notranjimi zahtevami pogodbenice uvoznice.

2. Izdelek se lahko skladišči ali razstavi v tretji državi, če v tej tretji državi ostane pod carinskim nadzorom.

3. Pošiljke se lahko razdelijo v tretji državi, če to opravi izvoznik ali se to opravi pod njegovo odgovornostjo in če pošiljke v tej tretji državi ostanejo pod carinskim nadzorom.

4. V primeru dvoma, ali so zahteve iz odstavkov 1 do 3 izpolnjene, lahko carinski organ pogodbenice uvoznice od uvoznika zahteva, da predloži dokazila o izpolnjevanju teh zahtev, ki se lahko predložijo v kakršni koli obliki, vključno s pogodbenimi prevoznimi listinami, kot so nakladnice ali dejanska oziroma konkretna dokazila na podlagi oznak ali oštevilčenja tovorkov ali kakršna koli dokazila v zvezi s samim izdelkom.

Člen ORIG.17: Pregled povračila ali izvzetja od carin

Ne prek kot 2 leti po začetku veljavnosti tega sporazuma na zahtevo katere koli od pogodbenic Specializirani trgovinski odbor za carinsko sodelovanje in pravila o poreklu pregleda zadevne sheme pogodbenic za povračilo dajatev in aktivno oplemenitenje. V ta namen na zahtevo ene pogodbenice druga pogodbenica najpozneje v 60 dneh od navedene zahteve pogodbenici prosilki zagotovi razpoložljive informacije in podrobne statistične podatke, ki zajemajo obdobje od začetka veljavnosti tega sporazuma ali predhodnih pet let, če je to krajše, o delovanju njene sheme za povračilo dajatev in aktivno oplemenitenje. Na podlagi tega pregleda lahko Specializirani trgovinski odbor za carinsko sodelovanje in pravila o poreklu pripravi priporočila partnerskemu svetu za spremembo določb tega poglavja in njegovih prilog, da se uvedejo omejitve glede povračila ali izvzetja od carin.

Oddelek 2: Postopki za pridobivanje porekla

Člen ORIG.18: Zahtevki za preferencialno tarifno obravnavo

1. Pogodbenica uvoznica ob uvozu odobri preferencialno tarifno obravnavo za izdelek s poreklom iz druge pogodbenice v smislu tega poglavja na podlagi zahtevka uvoznika za preferencialno tarifno obravnavo. Uvoznik je odgovoren za pravilnost zahtevka za preferencialno tarifno obravnavo in za izpolnjevanje zahtev iz tega poglavja.

2. Zahtevki za preferencialno tarifno obravnavo temelji na:

(a) navedbi o poreklu, tj. navedbi, da gre za izdelek s poreklom, ki jo sestavi izvoznik; ali

(b) seznanjenosti uvoznika s tem, da gre za izdelek s poreklom.

3. Uvoznik, ki uveljavlja preferencialno tarifno obravnavo na podlagi navedbe o poreklu iz točke (a) odstavka 2, hrani navedbo o poreklu in na zahtevo carinskega organa pogodbenice uvoznice predloži izvod te navedbe temu carinskemu organu.

Člen ORIG.18a: Roki za uveljavljanje preferencialne tarifne obravnave

1. Zahtevki za preferencialno tarifno obravnavo in podlaga zanj iz člena ORIG.18(2) [Zahtevki za preferencialno tarifno obravnavo] se vključita v uvozno carinsko deklaracijo v skladu z zakoni in drugimi predpisi pogodbenice uvoznice.

2. Z odstopanjem od odstavka 1 tega člena, če uvoznik ni uveljavljal preferencialne tarifne obravnave ob uvozu, pogodbenica uvoznica odobri preferencialno tarifno obravnavo in povrne ali odpusti vso plačano presežno carino, če:

- (a) se preferencialna tarifna obravnava uveljavlja najpozneje tri leta po datumu uvoza ali pozneje, če je tako določeno v zakonih in drugih predpisih pogodbenice uvoznice;
- (b) uvoznik predloži podlago za zahtevek iz člena ORIG.18(2) [Zahtevki za preferencialno tarifno obravnavo] in
- (c) bi se izdelek štel za izdelek s poreklom in izpolnjeval vse druge veljavne zahteve v smislu oddelka 1 [Pravila o poreklu] tega poglavja, če bi uvoznik uveljavljal preferencialno tarifno obravnavo ob uvozu.

Druge obveznosti, ki veljajo za uvoznika v skladu s členom ORIG.18 [Zahtevki za preferencialno tarifno obravnavo], se ne spremenijo.

Člen ORIG.19: Navedba o poreklu

1. Izvoznik izdelka sestavi navedbo o poreklu na podlagi informacij, ki dokazujejo, da gre za izdelek s poreklom, vključno z informacijami o statusu porekla materialov, ki se uporabljajo pri izdelavi izdelka. Izvoznik je odgovoren za pravilnost navedbe o poreklu in predloženih informacij.

2. Navedba o poreklu se sestavi na podlagi ene od jezikovnih različic besedila iz PRILOGE ORIG-4 [Besedilo navedbe o poreklu] na računu ali na katerem koli drugem dokumentu, ki izdelek s poreklom dovolj podrobno opisuje za njegovo identifikacijo. Izvoznik je odgovoren za zagotavljanje zadostnih podrobnosti, da se omogoči identifikacija izdelka s poreklom. Pogodbenica uvoznica od uvoznika ne zahteva, da predloži prevod navedbe o poreklu.

3. Navedba o poreklu je veljavna 12 mesecev od datuma, ko je bila sestavljena, ali dlje, če tako določi pogodbenica uvoznica, do največ 24 mesecev.

4. Navedba o poreklu se lahko uporablja za:

- (a) posamezno odpremo enega ali več izdelkov, uvoženih v pogodbenico; ali
- (b) več odprem identičnih izdelkov, uvoženih v pogodbenico v obdobju, ki je določeno v navedbi o poreklu in ne presega 12 mesecev.

5. Če se na zahtevo uvoznika nesestavljeni ali razstavljeni izdelki v smislu splošnega pravila 2(a) za razlago harmoniziranega sistema, ki spadajo pod oddelke XV do XXI harmoniziranega sistema, uvažajo po delih, se lahko za take izdelke uporabi ena sama navedba o poreklu v skladu z zahtevami, ki jih določi carinski organ pogodbenice uvoznice.

Člen ORIG.20: Neskladnosti

Carinski organ pogodbenice uvoznice ne zavrne zahtevka za preferencialno tarifno obravnavo zaradi manjših napak ali neskladnosti v navedbi o poreklu ali zgolj zaradi tega, ker je bil račun izdan v tretji državi.

Člen ORIG.21: Seznanjenost uvoznika

1. Za namene zahtevka za preferencialno tarifno obravnavo, ki se vloži v skladu s točko (b) člena ORIG.18(2) [Zahtevki za preferencialno tarifno obravnavo], je uvoznik seznanjen s tem, da gre za izdelek s poreklom iz pogodbenice izvoznice, na podlagi informacij, ki dokazujejo, da gre za izdelek s poreklom in da izdelek izpolnjuje zahteve iz tega poglavja.
2. Če uvoznik pred uveljavljanjem preferencialne obravnave ne more pridobiti informacij iz odstavka 1 tega člena, ker izvoznik meni, da so te informacije zaupne, ali iz katerega koli drugega razloga, lahko izvoznik predloži navedbo o poreklu, tako da lahko uvoznik uveljavlja preferencialno tarifno obravnavo na podlagi točke (a) člena ORIG.18(2) [Zahtevki za preferencialno tarifno obravnavo].]

Člen ORIG.22: Zahteve glede vodenja evidenc

1. Uvoznik, ki uveljavlja preferencialno tarifno obravnavo za izdelek, uvožen v pogodbenico uvoznico, najmanj tri leta po datumu uvoza izdelka hrani:
 - (a) če zahtevk za preferencialno tarifno obravnavo temelji na navedbi o poreklu, navedbo o poreklu, ki jo sestavi izvoznik; ali
 - (b) če zahtevk za preferencialno tarifno obravnavo temelji na seznanjenosti uvoznika, vse evidence, ki dokazujejo, da izdelek izpolnjuje zahteve za pridobitev statusa izdelka s poreklom.
2. Izvoznik, ki sestavi navedbo o poreklu, najmanj štiri leta potem, ko sestavi to navedbo o poreklu, hrani izvod navedbe o poreklu in vse druge evidence, ki dokazujejo, da izdelek izpolnjuje zahteve za pridobitev statusa izdelka s poreklom.
3. Evidence, ki se vodijo v skladu s tem členom, se lahko hranijo v elektronski obliki.

Člen ORIG.23: Majhne pošiljke

1. Z odstopanjem od členov ORIG.18 [Zahtevki za preferencialno tarifno obravnavo] do ORIG.21 [Seznanjenost uvoznika], če je bila dana izjava, da izdelek izpolnjuje zahteve iz tega poglavja, in carinski organ pogodbenice uvoznice ne dvomi v resničnost te izjave, pogodbenica uvoznica odobri preferencialno tarifno obravnavo za:
 - (a) izdelek, ki ga fizične osebe pošiljajo drugim fizičnim osebam v obliki majhnega tovorka;
 - (b) izdelek, ki je del potnikove osebne prtljage; in
 - (c) za Združeno kraljestvo poleg točk (a) in (b) tudi za druge pošiljke majhne vrednosti.
2. Iz uporabe odstavka 1 tega člena so izključeni naslednji izdelki:
 - (a) izdelki, katerih uvoz je del serije uvozov, za katere se lahko upravičeno šteje, da so bili opravljeni ločeno, da bi se izognili zahtevam iz člena ORIG.18 [Zahtevki za preferencialno tarifno obravnavo];
 - (b) za Unijo:

- (i) izdelki, uvoženi v trgovinske namene; občasni uvoz, pri katerem gre le za izdelke za osebno uporabo prejemnikov ali potnikov ali njihovih družin, se ne šteje za uvoz v trgovinske namene, če je iz narave in količine izdelkov razvidno, da niso namenjeni za trgovanje; ter
 - (ii) izdelki, katerih skupna vrednost v primeru izdelkov, poslanih v obliki majhnih tovorkov, presega 500 EUR, v primeru izdelkov, ki so del potnikove osebne prtljage, pa 1 200 EUR. Zneski, ki se uporabijo v dani nacionalni valuti, so protivrednosti v navedeni nacionalni valuti za zneske, izražene v eurih, po tečaju na prvi delovni dan oktobra. Uporabljajo se zneski po deviznih tečajih, ki jih za ta dan objavi Evropska centralna banka, razen če se Evropski komisiji do 15. oktobra sporoči drugačen znesek, navedeni zneski pa se začnejo uporabljati 1. januarja naslednjega leta. Evropska komisija o zadevnih zneskih uradno obvesti Združeno kraljestvo. Unija lahko določi druge omejitve in jih sporoči Združenemu kraljestvu; ter
- (c) Za Združeno kraljestvo: izdelki, katerih skupna vrednost presega omejitve, določene v skladu z notranjim pravom Združenega kraljestva. Združeno kraljestvo Uniji sporoči te omejitve.
3. Uvoznik je odgovoren za pravilnost izjave in za izpolnjevanje zahtev iz tega poglavja. Zahteve glede vodenja evidenc iz člena ORIG.22 [Zahteve glede vodenja evidenc] se ne uporabljajo za uvoznika v skladu s tem členom.

Člen ORIG.24: Preverjanja

1. Carinski organ pogodbenice uvoznice lahko na podlagi metod za oceno tveganja, ki lahko vključujejo naključne vzorce, preveri, ali gre za izdelek s poreklom ali ali so izpolnjene druge zahteve iz tega poglavja. Takšna preverjanja lahko opravi tako, da zahteva informacije od uvoznika, ki je vložil zahtevek iz člena ORIG.18 [Zahtevki za preferencialno tarifno obravnavo], ob predložitvi uvozne deklaracije, pred sprostitvijo izdelkov ali po sprostitvi izdelkov.
2. Informacije, ki se zahtevajo v skladu z odstavkom 1, zajemajo samo naslednje elemente:
- (a) če zahtevek za preferencialno tarifno obravnavo temelji na navedbi o poreklu, to navedbo o poreklu ter
 - (b) informacije v zvezi z izpolnjevanjem meril porekla, in sicer:
 - (i) kadar je merilo porekla „v celoti pridobljen“, zadevno kategorijo (na primer žetev, rudarjenje, ribolov) in kraj izdelave;
 - (ii) kadar merilo porekla temelji na spremembi tarifne uvrstitve, seznam vseh materialov brez porekla, vključno z njihovo tarifno uvrstitvijo (v obliki dve-, štiri- ali šestmestne številke, odvisno od merila porekla);
 - (iii) kadar merilo porekla temelji na metodi vrednotenja, vrednost končnega izdelka in vseh materialov brez porekla, uporabljenih pri izdelavi tega izdelka;
 - (iv) kadar merilo porekla temelji na teži, težo končnega izdelka in ustreznih materialov brez porekla, uporabljenih v končnem izdelku;
 - (v) kadar merilo porekla temelji na specifičnem postopku izdelave, opis tega specifičnega postopka.

3. Uvoznik lahko ob predložitvi zahtevanih informacij doda kakršne koli druge informacije, za katere meni, da so pomembne za namene preverjanja.

4. Če zahtevek za preferencialno tarifno obravnavo temelji na navedbi o poreklu, uvoznik predloži to navedbo o poreklu, vendar lahko carinskemu organu pogodbenice uvoznice odgovori, da ne more predložiti informacij iz točke (b) odstavka 2.

5. Če zahtevek za preferencialno tarifno obravnavo temelji na seznanjenosti uvoznika, lahko carinski organ pogodbenice uvoznice, ki opravlja preverjanje, potem, ko je najprej zahteval informacije v skladu z odstavkom 1, od uvoznika zahteva dodatne informacije, če meni, da so dodatne informacije potrebne za preverjanje statusa porekla izdelka ali ali so izpolnjene druge zahteve iz tega poglavja. Carinski organ pogodbenice uvoznice lahko od uvoznika zahteva specifično dokumentacijo in informacije, če je ustrezno.

6. Če se carinski organ pogodbenice uvoznice odloči, da začasno opusti preferencialno tarifno obravnavo za zadevni izdelek, medtem ko čaka na rezultate preverjanja, uvozniku ponudi sprostitev izdelkov ob upoštevanju potrebnih previdnostnih ukrepov, vključno z jamstvi. Začasna opustitev preferencialne tarifne obravnave se zaključi čim prej, potem ko se carinski organ pogodbenice uvoznice prepriča o statusu porekla zadevnih izdelkov oz. da so druge zahteve iz tega poglavja izpolnjene.

Člen ORIG.25: Upravno sodelovanje

1. Da se zagotovi ustrezna uporaba tega poglavja, pogodbenici prek svojih carinskih organov sodelujeta pri preverjanju, ali gre za izdelek s poreklom in izpolnjuje druge zahteve iz tega poglavja.

2. Če zahtevek za preferencialno tarifno obravnavo temelji na navedbi o poreklu, lahko carinski organ pogodbenice uvoznice, ki opravlja preverjanje, po potrebi potem, ko je najprej zahteval informacije v skladu z členom ORIG.24(1) [Preverjanja], in na podlagi odgovora uvoznika v dveh letih po uvozu izdelkov ali od trenutka, ko je vložen zahtevek v skladu s točko (a) člena ORIG.18a(2) [Roki za uveljavljanje preferencialne tarifne obravnave], zahteva tudi informacije od carinskega organa pogodbenice izvoznice, če meni, da so dodatne informacije potrebne za preverjanje statusa porekla izdelka in da so izpolnjene druge zahteve iz tega poglavja. Zahtevek za informacije vključuje naslednje elemente:

- (a) navedbo o poreklu;
- (b) identiteto carinskega organa, ki zahteva informacije;
- (c) ime izvoznika;
- (d) predmet in obseg preverjanja ter
- (e) vso ustrezno dokumentacijo.

Poleg tega lahko carinski organ pogodbenice uvoznice od carinskega organa pogodbenice izvoznice zahteva specifično dokumentacijo in informacije, če je ustrezno.

3. Carinski organ pogodbenice izvoznice lahko v skladu z zakoni in drugimi predpisi te pogodbenice zahteva dokumentacijo ali pregled, tako da pozove k predložitvi dokazil ali obišče prostore izvoznika z namenom pregleda evidenc ter obratov, ki se uporabljajo pri izdelavi izdelka.

4. Brez poseganja v odstavek 5 carinski organ pogodbenice izvoznice, ki prejme zahtevek iz odstavka 2, carinskemu organu pogodbenice uvoznice predloži naslednje informacije:

- (a) zahtevano dokumentacijo, če je na voljo;
- (b) mnenje o statusu porekla izdelka;
- (c) opis izdelka, ki se preverja, in tarifno uvrstitev, ki je relevantna za uporabo tega poglavja;
- (d) opis in razlago postopka izdelave, ki zadostuje za utemeljitev statusa porekla izdelka;
- (e) informacije o tem, kako je bil izdelek preverjen; ter
- (f) dokazno dokumentacijo, če je ustrezno.

5. Carinski organ pogodbenice izvoznice carinskemu organu pogodbenice uvoznice ne predloži informacij iz točk (a), (d) in (f) odstavka 4, če izvoznik meni, da so te informacije zaupne.

6. Vsaka pogodbenica drugo pogodbenico uradno obvesti o kontaktnih podatkih carinskih organov in v 30 dneh po datumu spremembe tudi o kakršni koli spremembi teh kontaktnih podatkov.

Člen ORIG.26: Zavrnitev preferencialne tarifne obravnave

1. Brez poseganja v odstavek 3 lahko carinski organ pogodbenice uvoznice zavrne preferencialno tarifno obravnavo, če:

- (a) v treh mesecih po datumu zahtevka za informacije v skladu s členom ORIG.24(1) [Preverjanja]:
 - (i) uvoznik ni predložil odgovora;
 - (ii) kadar zahtevek za preferencialno tarifno obravnavo temelji na navedbi o poreklu, ni bila predložena navedba o poreklu ali
 - (iii) kadar zahtevek za preferencialno tarifno obravnavo temelji na seznanjenosti uvoznika, informacije, ki jih je predložil uvoznik, niso ustrezne za potrditev, da gre za izdelek s poreklom;
- (b) v treh mesecih po datumu zahtevka za dodatne informacije v skladu s členom ORIG.24(5) [Preverjanja]:
 - (i) uvoznik ni predložil odgovora ali
 - (ii) informacije, ki jih je predložil uvoznik, niso ustrezne za potrditev, da gre za izdelek s poreklom;
- (c) v 10 mesecih³ po datumu zahtevka za informacije v skladu s členom ORIG.25(2) [Upravno sodelovanje]:

³ V 12 mesecih pri zahtevkih za informacije v skladu s členom ORIG.25(2) [Upravno sodelovanje], naslovljenih na carinski organ pogodbenice izvoznice v prvih treh mesecih uporabe tega sporazuma.

(i) carinski organ pogodbenice izvoznice ni predložil odgovora ali

(ii) informacije, ki jih je predložil carinski organ pogodbenice izvoznice, niso ustrezne za potrditev, da gre za izdelek s poreklom.

2. Carinski organ pogodbenice uvoznice lahko zavrne preferencialno tarifno obravnavo za izdelek, za katerega uvoznik uveljavlja preferencialno tarifno obravnavo, če uvoznik ne izpolni zahtev iz tega poglavja, poleg tistih, ki se nanašajo na status porekla izdelkov.

3. Če lahko carinski organ pogodbenice uvoznice zadostno utemelji zavrnitev preferencialne tarifne obravnave iz odstavka 1 tega člena v primerih, ko je carinski organ pogodbenice izvoznice predložil mnenje v skladu s točko (b) člena ORIG.25(4) [Upravno sodelovanje], ki potrjuje status porekla izdelkov, carinski organ pogodbenice uvoznice uradno obvesti carinski organ pogodbenice izvoznice o svoji nameri, da bo zavrnil preferencialno tarifno obravnavo v dveh mesecih po datumu prejete tega mnenja.

Če je tako uradno obvestilo predloženo, se na zahtevo katere koli pogodbenice v treh mesecih po datumu uradnega obvestila organizirajo posvetovanja. Obdobje za posvetovanja se lahko na podlagi medsebojnega dogovora carinskih organov pogodbenic podaljša za vsak primer posebej. Posvetovanja lahko potekajo v skladu s postopkom, ki ga določi Specializirani trgovinski odbor za carinsko sodelovanje in pravila o poreklu.

Ob izteku obdobja za posvetovanja lahko carinski organ pogodbenice uvoznice, če ne more potrditi, da gre za izdelek s poreklom, zavrne preferencialno tarifno obravnavo na podlagi zadostne utemeljitve in potem, ko je uvozniku omogočil pravico do izjave. Kadar pa carinski organ pogodbenice izvoznice potrdi status porekla izdelkov in to utemelji, carinski organ pogodbenice uvoznice ne zavrne preferencialne tarifne obravnave za izdelek samo zato, ker je bil uporabljen člen ORIG.25(5) [Upravno sodelovanje].

4. V vsakem primeru se spori med uvoznikom in carinskim organom pogodbenice uvoznice rešujejo v skladu s pravom pogodbenice uvoznice.

Člen ORIG.27: Zaupnost

1. Vsaka pogodbenica v skladu s svojimi zakoni in drugimi predpisi ohrani zaupnost informacij, ki ji jih predloži druga pogodbenica v skladu s tem poglavjem, ter te informacije varuje pred razkritjem.

2. Kadar se ne glede na člen ORIG.25(5) [Upravno sodelovanje] zaupne poslovne informacije, ki jih carinski organ pogodbenice izvoznice ali pogodbenice uvoznice pridobi od izvoznika z uporabo členov ORIG.24 [Preverjanja] in ORIG.25 [Upravno sodelovanje], ne razkrijejo.

3. Vsaka pogodbenica zagotovi, da se zaupne informacije, zbrane v skladu s tem poglavjem, uporabijo samo za upravljanje in izvrševanje odločitev in opredelitev glede porekla in carinskih zadev, razen če uporabo za druge namene dovoli oseba ali pogodbenica, ki je zaupne informacije zagotovila.

4. Ne glede na odstavek 3 lahko pogodbenica dovoli, da se informacije, zbrane v skladu s tem poglavjem, uporabijo v kakršnih koli upravnih, sodnih ali parasodnih postopkih, ki se uvedejo zaradi neizpolnjevanja carinske zakonodaje za izvajanje tega poglavja. Pogodbenica o takšni uporabi vnaprej obvesti osebo ali pogodbenico, ki je zagotovila informacije.

Člen ORIG.28: Upravni ukrepi in sankcije

Vsaka pogodbenica zagotavlja učinkovito izvrševanje tega poglavja. Vsaka pogodbenica zagotovi, da pristojni organi lahko naložijo upravne ukrepe in, če je ustrezno, sankcije v skladu z zakoni in drugimi predpisi te pogodbenice vsaki osebi, ki sestavi dokument ali da sestavi dokument, ki vsebuje nepravilne informacije, predložene za namene pridobitve preferencialne tarifne obravnave za izdelek, ki ne izpolnjuje zahtev iz člena ORIG.22 [Zahteve glede vodenja evidenc], ali ne predloži dokazil ali ne dopusti obiska iz odstavka 3 člena ORIG.25 [Upravno sodelovanje].

Oddelek 3: Druge določbe

Člen ORIG.29: Ceuta in Melilla

1. Za namene tega poglavja izraz „pogodbenica“ v primeru Unije ne vključuje Ceute in Melille.
2. Za izdelke s poreklom iz Združenega kraljestva se ob uvozu v Ceuto in Melillo v vseh pogledih uporablja enaka carinska obravnava v skladu s tem sporazumom, kot se uporablja za izdelke s poreklom s carinskega območja Unije na podlagi Protokola 2 k Aktu o pristopu Kraljevine Španije in Portugalske republike k Evropski uniji. Združeno kraljestvo odobri za uvoz izdelkov iz tega sporazuma s poreklom iz Ceute in Melille enako carinsko obravnavo, kot se odobri izdelkom, uvoženim iz Unije in s poreklom iz nje.
3. Pravila o poreklu in postopki glede porekla iz tega poglavja se smiselno uporabljajo za izdelke, izvožene iz Združenega kraljestva v Ceuto in Melillo, ter za izdelke, izvožene iz Ceute in Melille v Združeno kraljestvo.
4. Ceuta in Melilla se obravnavata kot enotno ozemlje.
5. Za uvoz in izvoz izdelkov med Unijo, Združenim kraljestvom ter Ceuto in Melillo se uporablja člen ORIG.4 [Kumulacija porekla].
6. Izvozniki glede na poreklo izdelka vnesejo v polje 3 besedila navedbe o poreklu „Združeno kraljestvo“ ali „Ceuta in Melilla“.
7. Za uporabo in izvajanje tega člena v Ceuti in Melilli je odgovoren carinski organ Kraljevine Španije.

Člen ORIG.30: Prehodne določbe za izdelke na poti ali med skladiščenjem

Določbe tega sporazuma se lahko uporabljajo za izdelke, ki so skladni z določbami tega poglavja in ki so na datum začetka veljavnosti tega sporazuma bodisi v tranzitu iz pogodbenice izvoznice v pogodbenico uvoznico bodisi pod carinskim nadzorom v pogodbenici uvoznici brez plačila uvoznih dajatev in taks, če se v 12 mesecih od tega datuma pri carinskem organu pogodbenice uvoznice uveljavlja preferencialna tarifna obravnava iz člena ORIG.18 [Zahtevki za preferencialno tarifno obravnavo].

Člen ORIG.31: Spremembe tega poglavja in njegovih prilog

Partnerski svet lahko spremeni to poglavje in njegove priloge.

Poglavje 3: Sanitarni in fitosanitarni ukrepi

Člen SPS.1: Cilj

Cilji tega poglavja so:

- (a) varovati življenje ali zdravje ljudi, živali ali rastlin na ozemlju pogodbenic ter hkrati olajšati trgovino med pogodbenicama;
- (b) podpreti izvajanje Sporazuma o uporabi sanitarnih in fitosanitarnih ukrepov;
- (c) zagotoviti, da sanitarni in fitosanitarni ukrepi pogodbenic ne ustvarjajo nepotrebnih ovir v trgovini;
- (d) spodbujati večjo preglednost in razumevanje pri uporabi sanitarnih in fitosanitarnih ukrepov obeh pogodbenic;
- (e) okrepiti sodelovanje med pogodbenicama v boju proti protimikrobni odpornosti, pri spodbujanju trajnostnih prehranskih sistemov, zaščiti dobrega počutja živali in elektronskem potrjevanju;
- (f) okrepiti sodelovanje v ustreznih mednarodnih organizacijah za razvoj mednarodnih standardov, smernic in priporočil o zdravju živali, varnosti hrane in zdravju rastlin ter
- (g) spodbujati izvajanje mednarodnih standardov, smernic in priporočil s strani obeh pogodbenic.

Člen SPS.2: Področje uporabe

1. To poglavje se uporablja za vse sanitarne in fitosanitarne ukrepe pogodbenic, ki lahko neposredno ali posredno vplivajo na trgovino med pogodbenicama.
2. To poglavje vsebuje tudi ločene določbe v zvezi s sodelovanjem na področju dobrega počutja živali, protimikrobne odpornosti in trajnostnih prehranskih sistemov.

Člen SPS.3: Opredelitev pojmov

1. V tem poglavju se uporabljajo naslednje opredelitve pojmov:
 - (a) opredelitve pojmov iz Priloge A k Sporazumu o sanitarnih in fitosanitarnih ukrepih;
 - (b) opredelitve pojmov, sprejete pod okriljem Komisije za Codex Alimentarius (v nadaljnjem besedilu: Codex);
 - (c) opredelitve pojmov, sprejete pod okriljem Svetovne organizacije za zdravje živali (v nadaljnjem besedilu: OIE); ter
 - (d) opredelitve pojmov, sprejete pod okriljem Mednarodne konvencije o varstvu rastlin (v nadaljnjem besedilu: IPPC);
2. Za namene tega poglavja:
 - (a) „pogoji uvoza“ pomeni katere koli sanitarne ali fitosanitarne ukrepe, ki jih je treba upoštevati pri uvozu proizvodov in

(b) „varovano območje“ za specifičen nadzorovan škodljivi organizem na rastlinah pomeni uradno opredeljeno geografsko območje, na katerem se navedeni škodljivi organizem kljub ugodnim pogojem in prisotnosti na drugih območjih ozemlja pogodbenice ni ustalil in na katerega se navedeni škodljivi organizem ne sme vnesti.

3. Specializirani trgovinski odbor za sanitarne in fitosanitarne ukrepe lahko sprejme druge opredelitve za namene tega poglavja ob upoštevanju glosarjev in opredelitev ustreznih mednarodnih organizacij, kot so Codex, OIE in IPPC.

4. Opredelitve iz Sporazuma o sanitarnih in fitosanitarnih ukrepih prevladajo, če obstaja neskladnost med opredelitvami, ki jih je sprejel Specializirani trgovinski odbor za sanitarne in fitosanitarne ukrepe ali ki so bile sprejete pod okriljem Codexa, OIE, IPPC, in opredelitvami iz Sporazuma o sanitarnih in fitosanitarnih ukrepih. V primeru neskladnosti med opredelitvami pojmov, ki jih je sprejel Specializirani trgovinski odbor za sanitarne in fitosanitarne ukrepe, in opredelitvami iz Codexa, OIE ali IPPC, prevladajo opredelitve iz Codexa, OIE ali IPPC.

Člen SPS.4: Pravice in obveznosti

Pogodbenici potrjujeta svoje pravice in obveznosti iz Sporazuma o sanitarnih in fitosanitarnih ukrepih. To vključuje pravico do sprejetja ukrepov v skladu s členom 5(7) Sporazuma o sanitarnih in fitosanitarnih ukrepih.

Člen SPS.5: Splošna načela

1. Pogodbenici uporabljata sanitarne in fitosanitarne ukrepe za doseganje ustrezne ravni zaščite, ki temelji na ocenah tveganja v skladu z ustreznimi določbami, vključno s členom 5 Sporazuma o sanitarnih in fitosanitarnih ukrepih.

2. Pogodbenici ne uporabljata sanitarnih in fitosanitarnih ukrepov za ustvarjanje neupravičenih ovir v trgovini.

3. V zvezi s trgovino povezanimi sanitarnimi in fitosanitarnimi postopki in odobritvami, določenimi v skladu s tem poglavjem, vsaka pogodbenica zagotovi, da ti postopki in z njimi povezani sanitarni in fitosanitarni ukrepi:

(a) se začnejo in zaključijo brez nepotrebne odlašanja;

(b) ne vključujejo nepotrebnih, znanstveno in tehnično neupravičenih ali neustrezno obremenjujočih zahtev po informacijah, ki bi lahko povzročile zamudo pri dostopu do trgov druge pogodbenice;

(c) se ne uporabljajo na način, ki bi pomenil samovoljno ali neupravičeno diskriminacijo celotnega ozemlja ali območij ozemlja druge pogodbenice, kjer obstajajo enaki ali podobni sanitarni in fitosanitarni pogoji in

(d) so sorazmerni z ugotovljenimi tveganji in trgovine ne omejujejo trgovine, kot je to potrebno za doseganje ustrezne ravni zaščite pogodbenice uvoznice.

4. Pogodbenici ne uporabljata niti postopkov iz odstavka 3 niti kakršnih koli zahtev po dodatnih informacijah, da bi zakasnilo dostop do svojih trgov, ne da bi to znanstveno ali tehnično utemeljili.

5. Vsaka pogodbenica zagotovi, da noben upravni postopek, ki ga zahteva v zvezi z pogoji uvoza glede varnosti živil, zdravja živali ali zdravja rastlin, ni bolj obremenjujoč ali ne omejuje trgovine bolj, kot je potrebno, da se pogodbenici uvoznici zagotovi ustrezno zaupanje, da so ti pogoji izpolnjeni. Vsaka pogodbenica zagotovi, da so negativni učinki upravnih postopkov na trgovino čim manjši in da postopki carinjenja ostanejo enostavni in hitri, pri čemer pa izpolnjujejo pogoje pogodbenice uvoznice.

6. Pogodbenica uvoznica ne uvede nobenega dodatnega upravnega sistema ali postopka, ki bi po nepotrebnem oviral trgovino.

Člen SPS.6: Uradno potrjevanje

1. Kadar pogodbenica uvoznica zahteva uradna potrdila, so vzorci potrdil:

(a) določeni v skladu z načeli iz mednarodnih standardov Codexa, IPPC in OIE ter

(b) se uporabljajo za uvoz iz vseh območij ozemlja pogodbenice izvoznice.

2. Specializirani trgovinski odbor za sanitarne in fitosanitarne ukrepe se lahko dogovori o posebnih primerih, v katerih se vzorci potrdil iz odstavka 1 določijo le za območje ali območja pogodbenice izvoznice. Pogodbenici spodbujata izvajanje elektronskega potrjevanja in drugih tehnologij za olajševanje trgovine.

Člen SPS.7: Pogoji in postopki uvoza

1. Brez poseganja v pravice in obveznosti vsake pogodbenice v okviru Sporazuma o sanitarnih in fitosanitarnih ukrepih in tega poglavja bi se morali pogoji uvoza pogodbenice uvoznice dosledno uporabljati za celotno ozemlje pogodbenice izvoznice.

2. Pogodbenica izvoznica zagotovi, da proizvodi, izvoženi v drugo pogodbenico, kot so živali in živalski proizvodi, rastline in rastlinski proizvodi ali drugi povezani predmeti, izpolnjujejo sanitarne in fitosanitarne zahteve pogodbenice uvoznice.

3. Pogodbenica uvoznica lahko zahteva, da se za uvoz določenih proizvodov zahteva dovoljenje. Tako dovoljenje se izda, kadar ustrezni pristojni organ pogodbenice izvoznice vloži zahtevek, ki objektivno dokazuje pogodbenici uvoznici, da so zahteve v zvezi z dovoljenjem pogodbenice uvoznice izpolnjene. Ustrezni pristojni organ pogodbenice izvoznice lahko vloži zahtevek za dovoljenje za celotno ozemlje pogodbenice izvoznice. Pogodbenica uvoznica take zahtevke na tej podlagi odobri, kadar izpolnjujejo zahteve za dovoljenje pogodbenice uvoznice, kot je določeno v tem odstavku.

4. Pogodbenica uvoznica poleg zahtev za dovoljenje, ki se uporabljajo ob koncu prehodnega obdobja, ne uvede dodatnih zahtev, razen če je uporaba takih zahtev za druge proizvode upravičena zaradi zmanjšanja znatnega tveganja za zdravje ljudi, živali ali rastlin.

5. Pogodbenica uvoznica določi pogoje uvoza za vse proizvode ter o njih obvesti drugo pogodbenico. Pogodbenica uvoznica zagotovi, da se njeni pogoji uvoza uporabljajo na sorazmeren in nediskriminatoren način.

6. Brez poseganja v začasne ukrepe na podlagi člena 5(7) Sporazuma o sanitarnih in fitosanitarnih ukrepih se, kadar obstaja fitosanitarni problem, pogoji uvoza za proizvode ali druge povezane predmete omejijo na ukrepe za zaščito pred nadzorovanimi škodljivimi organizmi pogodbenice uvoznice in se uporabljajo na celotnem ozemlju pogodbenice izvoznice.

7. Ne glede na odstavka 1 in 3 pogodbenica uvoznica v primeru zahtevkov za uvozno dovoljenje za določen proizvod, kadar je pogodbenica izvoznica zahtevala pregled le za del svojega ozemlja ali nekatere dele svojega ozemlja (posameznih držav članic v primeru Unije), nemudoma začne preučevati navedeni zahtevek. Kadar pogodbenica uvoznica prejme zahteve v zvezi s specifičnim proizvodom od več kot enega območja pogodbenice izvoznice ali, kadar prejme dodatne zahteve v zvezi s proizvodom, ki je bil že odobren, pogodbenica uvoznica pospeši zaključek postopka odobritve, pri čemer upošteva enako ali podobno sanitarno in fitosanitarno ureditev, ki se uporablja na različnih območjih pogodbenice izvoznice.

8. Vsaka pogodbenica zagotovi, da se vsi sanitarni in fitosanitarni postopki nadzora, inšpekcijskih pregledov in odobritve začnejo in zaključijo brez nepotrebne odlašanja. Zahteve za informacije so omejene na to, kar je potrebno, da se v postopku odobritve upoštevajo informacije, ki so že na voljo v pogodbenici uvoznici, na primer o zakonodajnem okviru in revizijskih poročilih pogodbenice izvoznice.

9. Razen v ustrezno utemeljenih okoliščinah, povezanih z njeno ravno zaščite, vsaka pogodbenica zagotovi prehodno obdobje med objavo kakršnih koli sprememb svojih postopkov odobritve in njihovo uporabo, da se drugi pogodbenici omogoči, da se s takimi spremembami seznanijo in se jim prilagodijo. Nobena pogodbenica ne sme neupravičeno podaljšati postopka odobritve vlog, vloženih pred objavo sprememb.

10. V zvezi s postopki iz odstavkov 3 do 8 se sprejmejo naslednji ukrepi:

- (a) takoj ko pogodbenica uvoznica pozitivno zaključi svojo oceno, nemudoma sprejme vse potrebne zakonodajne in upravne ukrepe, da se trgovina omogoči brez nepotrebne odlašanja;
- (b) pogodbenica izvoznica:
 - (i) zagotovi vse ustrezne informacije, ki jih zahteva pogodbenica uvoznica, ter
 - (ii) omogoči razumen dostop pogodbenici uvoznici za revizijo in druge ustrezne postopke;
- (c) pogodbenica uvoznica sestavi seznam nadzorovanih škodljivih organizmov za proizvode ali druge povezane predmete, kadar obstaja fitosanitarno tveganje. Ta seznam vsebuje:
 - (i) škodljive organizme, za katere ni znano, da se pojavljajo v katerem koli delu območja;
 - (ii) škodljive organizme, za katere je znano, da se pojavljajo v katerem koli delu območja in so pod uradnim nadzorom;
 - (iii) škodljive organizme, za katere je znano, da se pojavljajo na delih njenega ozemlja in za katere so vzpostavljena območja, prosta škodljivih organizmov, ali varovana območja in
 - (iv) nekarantenske škodljive organizme, za katere je znano, da se pojavljajo na njenem ozemlju in so pod uradnim nadzorom za specificirani sadilni material.

11. Pogodbenica uvoznica pošiljke sprejme ne da bi zahtevala, da pogodbenica uvoznica preveri skladnost navedenih pošiljk pred njihovim odhodom z ozemlja pogodbenice izvoznice.

12. Pogodbenica lahko zaračuna pristojbine za stroške, nastale pri izvajanju posebnih mejnih sanitarnih in fitosanitarnih kontrol, te pa ne smejo presegati povračila stroškov.
13. Pogodbenica uvoznica ima pravico do izvajanja pregledov ob uvozu proizvodov, uvoženih iz pogodbenice izvoznice za namene izvajanja sanitarnih in fitosanitarnih ukrepov.
14. Pregledi ob uvozu, ki se opravljajo za proizvode, uvožene iz pogodbenice izvoznice, temeljijo na sanitarnih in fitosanitarnih tveganjih, povezanih s takimi uvozi. Pregledi ob uvozu se izvajajo le v obsegu, ki je potreben za zaščito življenja in zdravja ljudi, živali ali rastlin, brez nepotrebne odlašanja in z minimalnim učinkom na trgovino med pogodbenicama.
15. Pogodbenica uvoznica na zahtevo pogodbenice izvoznice da na voljo informacije o deležu proizvodov pogodbenice izvoznice, pregledanih pri uvozu.
16. Če se pri pregledu ob uvozu odkrije, da ustrezni pogoji uvoza niso izpolnjeni, morajo ukrepi pogodbenice uvoznice temeljiti na oceni nastalega tveganja in ne smejo omejevati trgovine bolj, kot je potrebno, da bi se dosegla ustrezna raven sanitarne ali fitosanitarne zaščite pogodbenice.

Člen SPS.8 Seznam odobrenih obratov

1. Kadar koli je to upravičeno, lahko pogodbenica uvoznica vodi seznam odobrenih obratov, ki izpolnjujejo njene uvozne zahteve kot pogoj za dovolitev uvoza živalskih proizvodov iz teh obratov.
2. Razen če je to upravičeno za zmanjšanje znatnega tveganja za zdravje ljudi ali živali se sezname odobrenih obratov zahtevajo le za proizvode, za katere so se zahtevali ob koncu prehodnega obdobja.
3. Pogodbenica izvoznica obvesti pogodbenico uvoznico o svojem seznamu obratov, ki izpolnjujejo pogoje pogodbenice uvoznice in temeljijo na danih jamstvih pogodbenice izvoznice.
4. Pogodbenica uvoznica na zahtevo pogodbenice izvoznice odobri obrate, ki se nahajajo na ozemlju pogodbenice izvoznice, na podlagi danih jamstev pogodbenice izvoznice brez predhodnega inšpekcijskega pregleda posameznih obratov.
5. Razen če pogodbenica uvoznica zahteva dodatne informacije in če pogodbenica izvoznica da jamstva, pogodbenica uvoznica sprejme potrebne zakonodajne ali upravne ukrepe v skladu s svojimi veljavnimi pravnimi postopki, da brez nepotrebne odlašanja omogoči uvoz iz navedenih obratov.
6. Pogodbenica uvoznica javno objavi seznam odobrenih obratov.
7. Če se pogodbenica uvoznica odloči, da zavrne zahtevek pogodbenice izvoznice za vključitev obrata na seznam odobrenih obratov, o tem nemudoma obvesti pogodbenico izvoznico in predloži odgovor, v katerem navede informacije o neskladnostih, zaradi katerih je bila odobritev obrata zavrnjena.

Člen SPS.9: Preglednost in izmenjava informacij

1. Vsaka pogodbenica si prizadeva za preglednost sanitarnih in fitosanitarnih ukrepov, ki se uporabljajo za trgovino, in v te namene izvaja naslednje ukrepe:
 - (a) drugi pogodbenici takoj sporoči vse spremembe svojih sanitarnih in fitosanitarnih ukrepov ter postopkov odobritve, vključno s spremembami, ki bi lahko vplivale na njeno zmožnost

izpolnjevanja sanitarnih in fitosanitarnih uvoznih zahtev druge pogodbenice za nekatere proizvode;

- (b) izboljšuje vzajemno razumevanje sanitarnih in fitosanitarnih ukrepov in njihovo izvajanje;
- (c) izmenjuje informacije z drugo pogodbenico o vprašanih, povezanih s pripravo in uporabo sanitarnih in fitosanitarnih ukrepov, ki vplivajo ali bi lahko vplivali na trgovino med pogodbenicama, vključno z napredkom pri novih razpoložljivih znanstvenih dokazih, in sicer zato, da bi zmanjšala negativne učinke na trgovino;
- (d) na zahtevo druge pogodbenice v 20 delovnih dneh sporoči pogoje, ki se uporabljajo za uvoz določenih proizvodov;
- (e) na zahtevo druge pogodbenice v 20 delovnih dneh sporoči stanje v zvezi s postopkom za izdajo dovoljenja za določene proizvode;
- (f) sporoči drugi pogodbenici kakršno koli pomembno spremembo strukture ali organizacije pristojnega organa pogodbenice;
- (g) na zahtevo sporoči rezultate uradnega nadzora s strani pogodbenice in poročilo v zvezi z rezultati izvedenega nadzora;
- (h) na zahtevo sporoči rezultate pregleda ob uvozu v primeru zavrnjene ali neskladne pošiljke in
- (i) na zahtevo brez nepotrebnega odlašanja sporoči oceno tveganja ali znanstveno mnenje pogodbenice, ki je ustrezno za to poglavje.

2. Kadar je pogodbenica objavila informacije iz odstavka 1 z obvestilom centralnemu registru obvestil STO ali ustreznemu mednarodnemu organu, ki določa standarde, v skladu z njegovimi ustreznimi pravili, so zahteve iz odstavka 1, kakor se uporabljajo za navedene informacije, izpolnjene.

Člen SPS.10: Prilagoditev regionalnim pogojem

1. Pogodbenici priznavata pojem določanja območij, vključno z območji brez bolezni ali škodljivih organizmov, varovanimi območji in območji, kjer bolezni ali škodljivi organizmi niso močno razširjeni ter ga uporabljata za trgovino med pogodbenicama v skladu s Sporazumom o sanitarnih in fitosanitarnih ukrepih, vključno s smernicami za spodbujanje praktičnega izvajanja člena 6 Sporazuma o sanitarnih in fitosanitarnih ukrepih (Sklep STO/Odbora za sanitarne in fitosanitarne ukrepe G/SPS/48) ter ustreznimi priporočili, standardi in smernicami OIE in IPPC. Specializirani trgovinski odbor za sanitarne in fitosanitarne ukrepe lahko podrobneje opredeli te postopke, pri čemer upošteva kakršen koli ustrezen sporazum o sanitarnih in fitosanitarnih ukrepih, standarde OIE in IPPC, smernice ali priporočila.

2. Pogodbenici se lahko dogovorita tudi za sodelovanje pri pojmu kompartmentalizacije iz poglavij 4.4 in 4.5 Zoosanitarnega kodeksa za kopenske živali OIE in poglavij 4.1 in 4.2 Kodeksa zdravstvenega varstva vodnih živali OIE.

3. Pogodbenici pri uvedbi ali ohranitvi območij iz odstavka 1 upoštevata dejavnike, kot so geografski položaj, ekosistemi, epidemiološki nadzor ter učinkovitost nadzora sanitarnih in fitosanitarnih ukrepov.

4. Kadar se na zahtevo pogodbenice izvoznice uvedejo ali ohranijo pogoji uvoza, pogodbenica uvoznica v zvezi z živalmi in živalskimi proizvodi prizna območja brez bolezni, ki jih določi pogodbenica izvoznica kot osnovo za premislek o odločitvi, ali naj se uvoz omogoči ali ohrani, brez poseganja v odstavka 8 in 9.
5. Pogodbenica izvoznica opredeli območja svojega ozemlja iz odstavka 4 in na zahtevo predloži celovito pojasnilo in podporne podatke na podlagi standardov OIE ali na druge načine, ki jih določi Specializirani trgovinski odbor za sanitarne in fitosanitarne ukrepe na podlagi znanja, pridobljenega z izkušnjami ustreznih organov pogodbenice izvoznice.
6. Kadar se na zahtevo pogodbenice izvoznice uvedejo ali ohranijo fitosanitarni pogoji uvoza, pogodbenica uvoznica v zvezi z rastlinami, rastlinskimi proizvodi in drugimi povezanimi predmeti prizna območja in mesta proizvodnje ter enote proizvodnje, prosta škodljivih organizmov, in območja, kjer škodljivi organizmi ali bolezni niso močno razširjeni ter varovana območja, ki jih določi pogodbenica izvoznica, kot podlago za premislek o odločitvi, ali naj se uvoz omogoči ali ohrani, brez poseganja v odstavka 8 in 9.
7. Pogodbenica izvoznica opredeli svoja območja in mesta proizvodnje ter enote proizvodnje, proste škodljivih organizmov, in območja, kjer škodljivi organizmi ali bolezni niso močno razširjeni ter varovana območja. Če to zahteva pogodbenica uvoznica, pogodbenica izvoznica predloži popolno obrazložitev in podporne podatke na podlagi ustreznih Mednarodnih standardov za fitosanitarne ukrepe, razvitih v okviru Mednarodne konvencije o varstvu rastlin, ali to stori na druge načine, določene s strani Specializiranega trgovinskega odbora za sanitarne in fitosanitarne ukrepe na podlagi znanja, pridobljenega prek izkušenj z ustreznimi fitosanitarnimi organi pogodbenice izvoznice.
8. Pogodbenici priznavata območja brez bolezni in varovana območja, ki so vzpostavljena ob koncu prehodnega obdobja.
9. Odstavek 8 se uporablja tudi za naknadne prilagoditve območij brez bolezni in varovanih območij (v primeru neokuženih območij Združenega kraljestva), razen v primerih znatnih sprememb stanja bolezni ali škodljivih organizmov.
10. Pogodbenici lahko izvajata revizije in preverjanja v skladu s členom 11 za izvajanje odstavkov 4 do 9 tega člena.
11. Pogodbenici tesno sodelujeta, da bi ohranili zaupanje v postopke v zvezi z vzpostavitvijo območij brez bolezni ali škodljivih organizmov, mest in enot proizvodnje, prostih škodljivih organizmov, in območij, kjer škodljivi organizmi ali bolezni niso močno razširjeni, ter vzpostavitvijo varovanih območij, z namenom čim bolj zmanjšati motnje v trgovini.
12. Pogodbenica uvoznica zdravstveno stanje živali ali rastlin pogodbenice izvoznice ali njenih delov opredeli na podlagi informacij pogodbenice izvoznice v skladu s Sporazumom o sanitarnih in fitosanitarnih ukrepih ter standardi OIE in IPPC, prav tako pa upošteva kakršno koli odločitev pogodbenice izvoznice.
13. Kadar pogodbenica uvoznica ne sprejme odločitve pogodbenice izvoznice iz odstavka 12 tega člena, pogodbenica uvoznica pogodbenici izvoznici objektivno utemelji in pojasni razloge za zavrnitev ter se na zahtevo posvetuje v skladu s členom SPS.12(2).

14. Vsaka pogodbenica zagotovi, da se obveznosti iz odstavkov 4 do 9, 12 in 13 izvedejo brez nepotrebnega odlašanja. Pogodbenica uvoznica pospeši priznavanje statusa bolezni ali škodljivega organizma, ko se status obnovi po izbruhu bolezni.

15. Kadar pogodbenica meni, da ima glede na določeno bolezen določena regija poseben status in izpolnjuje merila iz poglavja 1.2 Zoosanitarnega kodeksa za kopenske živali OIE ali poglavja 1.2 Kodeksa zdravstvenega varstva vodnih živali OIE, lahko zahteva priznanje tega statusa. Pogodbenica uvoznica lahko zahteva dodatna jamstva glede uvozov živih živali in živalskih proizvodov, ustrezno dogovorjenemu statusu.

Člen SPS.11: Revizije in preverjanja

1. Pogodbenica uvoznica lahko opravi revizije in preverjanja naslednjega:

- (a) celotnega sistema nadzora in potrjevanja druge pogodbenice ali njegovih delov;
- (b) rezultatov kontrol, izvedenih v okviru sistema nadzora in potrjevanja pogodbenice izvoznice.

2. Pogodbenici te revizije in preverjanja izvedeta v skladu z določbami Sporazuma o sanitarnih in fitosanitarnih ukrepih ob upoštevanju ustreznih mednarodnih standardov, smernic in priporočil Codexa, OEI ali IPPC.

3. Za namene izvajanja takih revizij in preverjanj lahko pogodbenica uvoznica izvaja revizije in preverjanja na podlagi zahtevkov za informacije pogodbenice izvoznice ali z revizijskimi in preveritvenimi obiski v pogodbenici izvoznici, ki lahko vključujejo:

- (a) oceno celotnega ali dela programa nadzora, ki ga izvajajo pristojni organi, vključno s pregledi regulativnih revizijskih in inšpekcijskih dejavnosti, kadar je ustrezno;
- (b) preglede na kraju samem in
- (c) zbiranje informacij in podatkov za oceno vzrokov ponavljajočih se ali nastajajočih težav v zvezi z izvozom proizvodov.

4. Pogodbenica uvoznica s pogodbenico izvoznico deli rezultate in ugotovitve revizij in preverjanj, opravljenih v skladu z odstavkom 1. Pogodbenica uvoznica lahko te rezultate objavi.

5. Pred začetkom revizije ali preverjanja pogodbenici razpravljata o ciljih in obsegu revizije ali preverjanja, merilih ali zahtevah, na podlagi katerih bo pogodbenica izvoznica ocenjena, ter o načrtu in postopkih za izvedbo revizije ali preverjanja, ki se določijo v načrtu revizije ali preverjanja. Razen če se pogodbenici dogovorita drugače, pogodbenica uvoznica predloži pogodbenici izvoznici načrt revizije ali preverjanja najmanj 30 dni pred začetkom revizije ali preverjanja.

6. Pogodbenica uvoznica pogodbenici izvoznici omogoči, da predloži pripombe o osnutku poročila o reviziji ali preverjanju. Pogodbenica uvoznica predloži pogodbenici izvoznici končno poročilo običajno v dveh mesecih od datuma prejema navedenih.

7. Pogodbenica krije lastne stroške, povezane s tako revizijo ali preverjanjem.

Člen SPS.12: Obvestila in posvetovanje

1. Pogodbenica brez nepotrebnega odlašanja drugo pogodbenico obvesti o:

- (a) znatni spremembi statusa škodljivih organizmov ali bolezni;
- (b) pojavu nove živalske bolezni;
- (c) ugotovitvi epidemiološkega pomena v zvezi z živalsko boleznijo;
- (d) pomembnim vprašanjem varnosti hrane, ki ga opredeli pogodbenica;
- (e) kakršnih koli dodatnih ukrepov, ki presegajo osnovne zahteve sanitarnih in fitosanitarnih ukrepov posamezne pogodbenice in ki so bili sprejeti, da bi nadzorovali ali izkoreninili živalsko bolezen ali da bi zaščitili zdravje ljudi in vsakršnih spremembah politik preventive, vključno s politikami cepljenja.
- (f) na zahtevo, rezultati uradnega nadzora s strani pogodbenice in poročilo v zvezi z rezultati opravljenega nadzora in
- (g) kakršne koli pomembne spremembe funkcij sistema ali podatkovne zbirke.

2. Če je ena od pogodbenic resno zaskrbljena glede varnosti hrane, zdravja rastlin ali živali ali sanitarnega ali fitosanitarnega ukrepa, ki ga je predlagala ali izvedla druga pogodbenica, lahko zahteva tehnična posvetovanja z drugo pogodbenico. Zaprošena pogodbenica mora na zahtevek odgovoriti brez nepotrebnega odlašanja. Vsaka pogodbenica si prizadeva zagotoviti vse potrebne informacije, da se bodisi izogne motnjam v trgovini in, če je to mogoče, doseže rešitev, ki je sprejemljiva za obe strani.

3. Posvetovanja iz odstavka 2 lahko potekajo prek telefonske konference, videokonference ali katerega koli drugega komunikacijskega sredstva, o katerem se pogodbenici medsebojno dogovorita.

Člen SPS.13: Nujni ukrepi

1. Če pogodbenica uvoznica meni, da obstaja resno tveganje za življenje in zdravje ljudi, živali ali rastlin, lahko brez predhodnega obvestila sprejme potrebne ukrepe za zaščito življenja in zdravja ljudi, živali ali rastlin. Za pošiljke, ki se prevažajo med pogodbenicama, pogodbenica uvoznica preuči najprimernejšo in najsorazmernejšo rešitev, da se izogne neposrednim motnjam v trgovini.

2. Pogodbenica, ki sprejme ukrepe, obvesti drugo pogodbenico o nujnem sanitarnem in fitosanitarnem ukrepu čim prej po svoji odločitvi o izvajanju ukrepa in najpozneje 24 ur po sprejetju odločitve. Če ena od pogodbenic zahteva tehnična posvetovanja za obravnavo nujnega sanitarnega ali fitosanitarnega ukrepa, je treba tehnična posvetovanja opraviti v desetih dneh od uradnega obvestila o nujnem sanitarnem ali fitosanitarnem ukrepu. Pogodbenici upoštevata vse informacije, posredovane v okviru tehničnih posvetovanj. Ta posvetovanja se izvedejo, da se preprečijo nepotrebne motnje v trgovini. Pogodbenici lahko preučita možnosti za olajšanje izvajanja ali nadomestitev ukrepov.

3. V izogib nepotrebni motnjam v trgovini pogodbenica uvoznica pri sprejemanju odločitve v zvezi s pošiljko, ki se v trenutku sprejetja nujnega sanitarnega ali fitosanitarnega ukrepa prevaža med pogodbenicama, pravočasno upošteva informacije, ki jih je posredovala pogodbenica izvoznica.

4. Pogodbenica uvoznica zagotovi, da se brez znanstvenega dokaza ne ohrani noben nujni ukrep, sprejet na podlagi razlogov iz odstavka 1 tega člena, ali da se sprejme v skladu s členom 5(7) Sporazuma o sanitarnih in fitosanitarnih ukrepih, kadar je znanstveni dokaz nezadosten.

Člen: SPS.14: Večstranski mednarodni forumi

Pogodbenici soglašata, da bosta sodelovali v večstranskih mednarodnih forumih pri razvoju mednarodnih standardov, smernic in priporočil na področjih, ki spadajo na področje uporabe tega poglavja.

Člen SPS.15: Izvajanje in pristojni organi

1. Za namene izvajanja tega poglavja vsaka pogodbenica upošteva vse naslednje:
 - (a) sklepe odbora STO za sanitarne in fitosanitarne ukrepe;
 - (b) delo zadevnih mednarodnih organov za določanje standardov;
 - (c) kakršno koli znanje in pretekle izkušnje s trgovanjem s pogodbenico izvoznico in
 - (d) informacije, ki jih zagotovi druga pogodbenica.
2. Pogodbenici si brez odlašanja posredujeta opis pristojnih organov pogodbenic za izvajanje tega poglavja. Pogodbenici se medsebojno obvestita o vsaki bistveni spremembi v zvezi s temi pristojnimi organi.
3. Vsaka pogodbenica zagotovi, da imajo njeni pristojni organi potrebne vire za učinkovito izvajanje tega poglavja.

Člen SPS.16: Sodelovanje na področju dobrobiti živali

1. Pogodbenici priznavata, da so živali čuteča bitja. Prav tako priznavata povezavo med izboljšanjem dobrobiti živali in trajnostnimi sistemi proizvodnje hrane.
2. Pogodbenici se zavezujeta, da bosta sodelovali v mednarodnih forumih, da bi spodbujali razvoj najboljših praks na področju dobrobiti živali in njihovo izvajanje. Pogodbenici sodelujeta zlasti, da bi okrepili in razširili področje uporabe standardov OIE za dobrobit živali ter njihovo izvajanje s poudarkom na rejnih živalih.
3. Pogodbenici si izmenjujeta informacije, strokovno znanje in izkušnje na področju dobrobiti živali, zlasti v zvezi z vzrejo, vzdrževanjem, ravnanjem, prevozom in zakolom živali za proizvodnjo živil.
4. Pogodbenici okrepita sodelovanje pri raziskavah na področju dobrobiti živali v zvezi z vzrejo živali in ravnanjem z živalmi na kmetijah, med prevozom in ob zakolu.

Člen SPS.17: Sodelovanje na področju antimikrobične odpornosti

1. Pogodbenici zagotovita okvir za dialog in sodelovanje z namenom krepitevoja proti razvoju antimikrobične odpornosti.
2. Pogodbenici priznavata, da antimikrobična odpornost resno ogroža zdravje ljudi in živali. Zloraba antimikrobikov v živinoreji, vključno z neterapevtsko uporabo, lahko prispeva k antimikrobični odpornosti, ki lahko pomeni tveganje za življenje ljudi. Pogodbenici priznavata, da sta zaradi narave grožnje potrebna nadržnacionalni pristop in pristop „eno zdravje“.

3. V boju proti antimikrobični odpornosti si pogodbenici prizadevata za mednarodno sodelovanje prek regionalnih ali večstranskih delovnih programov za zmanjšanje nepotrebne rabe antibiotikov v živinoreji ter si prizadevata za prenehanje uporabe antibiotikov kot spodbujevalcev rasti na mednarodni ravni, da bi se borili proti antimikrobični odpornosti v skladu s pristopom „eno zdravje“ in v skladu s svetovnim akcijskim načrtom.

4. Pogodbenici sodelujeta pri razvoju mednarodnih smernic, standardov, priporočil in ukrepov v okviru ustreznih mednarodnih organizacij, katerih cilj je spodbujanje preudarne in odgovorne uporabe antibiotikov v živinoreji in veterini.

5. Dialog iz odstavka 1 med drugim zajema:

- (a) sodelovanje pri spremljanju obstoječih in prihodnjih smernic, standardov, priporočil in ukrepov, ki so jih razvile ustrezne mednarodne organizacije, in obstoječih ter prihodnjih pobud in nacionalnih načrtov za spodbujanje preudarne in odgovorne rabe antibiotikov, ki se nanašajo na živinorejo in veterino;
- (b) sodelovanje pri izvajanju priporočil OIE, SZO in Codexa, zlasti CAC-RCP61/2005;
- (c) izmenjavo informacij o dobrih kmetijskih praksah;
- (d) spodbujanje raziskav, inovacij in razvoja;
- (e) spodbujanje multidisciplinarnih pristopov k boju proti antimikrobični odpornosti, vključno s pristopom „eno zdravje“ SZO, OIE in Codex Alimentarius.

Člen SPS.18: Trajnostni prehranski sistemi

Vsaka pogodbenica spodbuja svoje službe za varnost hrane ter zdravje živali in rastlin, da sodelujejo z ustreznimi organi v drugi pogodbenici z namenom spodbujanja trajnostnih načinov proizvodnje hrane in prehranskih sistemov.

Člen SPS.19: Specializirani trgovinski odbor za sanitarne in fitosanitarne ukrepe

Specializirani trgovinski odbor za sanitarne in fitosanitarne ukrepe nadzoruje izvajanje in delovanje tega poglavja ter opravlja naslednje naloge:

- (a) če je to mogoče, takoj razjasni in obravnava vsako vprašanje pogodbenice v zvezi z razvojem, sprejetjem ali uporabo sanitarnih in fitosanitarnih zahtev, standardov in priporočil v skladu s tem poglavjem ali Sporazumom o sanitarnih in fitosanitarnih ukrepih;
- (b) razpravlja o tekočih postopkih za oblikovanje novih predpisov;
- (c) čim hitreje razpravlja o pomislekih, ki jih izrazi pogodbenica v zvezi s sanitarnimi in fitosanitarnimi uvoznimi pogoji in postopki, ki jih uporablja druga pogodbenica;
- (d) redno pregleduje sanitarne in fitosanitarne ukrepe pogodbenic, vključno z zahtevami za certificiranje in postopki carinjenja na mejah, ter njihovo uporabo, da se olajša trgovina med pogodbenicama v skladu z načeli, cilji in postopki iz člena 5 Sporazuma SPS. Vsaka pogodbenica opredeli vse ustrezne ukrepe, ki jih bo sprejela, tudi v zvezi s pogostostjo identifikacijskih in fizičnih pregledov, ob upoštevanju rezultatov tega pregleda in na podlagi meril iz PRILOGE SPS-1: Merila iz člena SPS.19(d)

- (e) izmenjuje stališča, informacije in izkušnje v zvezi z dejavnostmi sodelovanja na področju zaščite dobrobiti živali in boja proti antimikrobični odpornosti, ki se izvajajo na podlagi členov SPS. 16 in 17;
- (f) na zahtevo pogodbenice preuči, kaj pomeni znatna sprememba stanja bolezni iz člena SPS.10(9);
- (g) sprejema sklepe za:
 - (i) dodajanje opredelitev pojmov, kakor so navedene v členu SPS.3(3);
 - (ii) opredelitev posebnih primerov iz člena SPS.6(2);
 - (iii) opredelitev podrobnosti za postopke iz člena SPS.10(1);
 - (iv) določitev drugih načinov za podporo razlagam iz člena SPS.10(5) in (7).

Poglavje 4: Tehnične ovire v trgovini

Člen TBT.1: Cilj

Cilj tega poglavja je olajšati blagovno menjavo med pogodbenicama s preprečevanjem, prepoznavanjem in odpravljanjem nepotrebnih tehničnih ovir v trgovini.

Člen TBT.2: Področje uporabe

1. To poglavje se uporablja za pripravo, sprejetje in uporabo vseh standardov, tehničnih predpisov in postopkov za ugotavljanje skladnosti, ki lahko vplivajo na trgovino z blagom med pogodbenicama.
2. To poglavje se ne uporablja za:
 - (a) specifikacije nabav, ki jih pripravijo vladni organi za potrebe lastne proizvodnje ali porabe; ali
 - (b) sanitarne in fitosanitarne ukrepe, ki spadajo na področje uporabe poglavja 3 [Sanitarni in fitosanitarni ukrepi].
3. Priloge k temu poglavju se uporabljajo za izdelke, ki spadajo na njihovo področje uporabe, poleg tega poglavja. Nobena določba v prilogi k temu poglavju, da se mednarodni standard ali organ ali organizacija šteje ali prizna kot relevantna, ne preprečuje, da bi se standard, ki ga je razvil kateri koli drug organ ali organizacija, štel za ustrezen mednarodni standard v skladu s členom TBT.4(4) in (5).

Člen TBT.3: Razmerje do Sporazuma o tehničnih ovirah v trgovini

1. Členi 2 do 9 S ter Prilogi 1 in 3 k Sporazumu o tehničnih ovirah v trgovini se smiselno vključijo v ta sporazum in postanejo njegov sestavni del.
2. Izrazi iz tega poglavja in prilog k temu poglavju imajo enak pomen kot v Sporazumu o tehničnih ovirah v trgovini.

Člen TBT.4: Tehnični predpisi

1. Vsaka pogodbenica opravi ocene učinka načrtovanih tehničnih predpisov v skladu s svojimi pravili in postopki. Pravila in postopki iz tega odstavka in odstavka 8 lahko določajo izjeme.
2. Vsaka pogodbenica oceni razpoložljive regulativne in neregulativne alternative predlaganim tehničnim predpisom, ki bi lahko izpolnjevale legitimne cilje pogodbenice, v skladu s členom 2.2 Sporazuma o tehničnih ovirah v trgovini.
3. Vsaka pogodbenica uporabi mednarodne standarde kot podlago za svoje tehnične predpise, razen kadar dokaže, da bi bili taki mednarodni standardi neučinkoviti ali neustrezni za dosego zasledovanih zakonitih ciljev.
4. Mednarodni standardi, ki so jih razvile Mednarodna organizacija za standardizacijo (ISO), Mednarodna elektrotehniška komisija (IEC), Mednarodna telekomunikacijska zveza (ITU) in Komisija za Codex Alimentarius (Codex), so ustrezni mednarodni standardi v smislu členov 2 in 5 Sporazuma o tehničnih ovirah v trgovini ter Priloge 3 k Sporazumu o tehničnih ovirah v trgovini.
5. Standard, ki so ga razvile druge mednarodne organizacije, bi se prav tako lahko štela za ustrezen mednarodni standard v smislu členov 2 in 5 Sporazuma o tehničnih ovirah v trgovini in Priloge 3 k Sporazumu o tehničnih ovirah v trgovini, če:
 - (a) ga je razvil organ za standardizacijo, ki si prizadeva doseči soglasje bodisi:
 - (i) med nacionalnimi delegacijami sodelujočih članic STO, ki predstavljajo vse nacionalne organe za standardizacijo na njihovem ozemlju, ki so sprejeli ali pričakujejo sprejetje standardov za vsebino, na katero se nanaša mednarodna dejavnost standardizacije, ali
 - (ii) med vladnimi organi sodelujočih članic STO, in
 - (b) je bil razvit v skladu s Sklepom Odbora STO o tehničnih ovirah v trgovini o načelih za razvoj mednarodnih standardov, smernic in priporočil v zvezi s členoma 2 in 5 Sporazuma o tehničnih ovirah v trgovini ter Priloge 3 k Sporazumu o tehničnih ovirah v trgovini⁴.
6. Kadar pogodbenica kot podlago za tehnični predpis ne uporablja mednarodnih standardov, na zahtevo druge pogodbenice opredeli vsako znatno odstopanje od ustreznega mednarodnega standarda, pojasni razloge, zakaj so bili taki standardi ocenjeni kot neprimerni ali neučinkoviti za doseganje zastavljenega cilja, ter predloži znanstvene ali tehnične dokaze, na katerih temelji navedena ocena.
7. Vsaka pogodbenica pregleda svoje tehnične predpise, da bi povečala konvergenco teh tehničnih predpisov z ustreznimi mednarodnimi standardi, pri čemer med drugim upošteva vsak nov razvoj ustreznih mednarodnih standardov ali morebitne spremembe okoliščin, ki so povzročile odstopanje od katerih koli ustreznih mednarodnih standardov.
8. Vsaka pogodbenica v skladu s svojimi pravili in postopki ter brez poseganja v naslov X [Dobre regulativne prakse in regulativno sodelovanje] pri pripravi pomembnega tehničnega predpisa, ki bi lahko pomembno vplival na trgovino, zagotovi, da obstajajo postopki, ki osebam omogočajo, da izrazijo svoje mnenje na javnem posvetovanju, razen če se pojavijo nujne težave v zvezi z varnostjo,

⁴ G/TBT/9, z dne 13. novembra 2000, Priloga 4.

zdravjem, okoljem ali nacionalno varnostjo ali grozi, da se bodo pojavile. Vsaka pogodbenica dovoli osebam druge pogodbenice, da sodelujejo pri takih posvetovanjih pod pogoji, ki niso manj ugodni od pogojev, ki veljajo za njene državljane, ter objavi rezultate teh posvetovanj.

Člen TBT.5: Standardi

1. Vsaka pogodbenica organe za standardizacijo, ustanovljene na njenem ozemlju, in regionalne organe za standardizacijo, katerih člani so pogodbenica ali organi za standardizacijo, ustanovljeni na njenem ozemlju, spodbuja k:

- (a) sodelovanju v mejah razpoložljivih virov pri pripravljanju mednarodnih standardov s strani ustreznih mednarodnih organov za standardizacijo;
- (b) uporabi ustreznih mednarodnih standardov kot podlage za standarde, ki jih razvijajo, razen če so taki mednarodni standardi neučinkoviti ali neprimerni, med drugim zaradi neučinkovite stopnje zaščite, bistvenih podnebnih ali geografskih dejavnikov ali bistvenih tehnoloških težav;
- (c) preprečevanju podvajanja ali prekrivanja z delom mednarodnih organov za standardizacijo;
- (d) rednemu pregledovanju nacionalnih in regionalnih standardov, ki ne temeljijo na ustreznih mednarodnih standardih, da se poveča njihova konvergenca z ustreznimi mednarodnimi standardi;
- (e) sodelovanju z ustreznimi organi za standardizacijo druge pogodbenice pri mednarodnih dejavnostih standardizacije, vključno s sodelovanjem v mednarodnih organih za standardizacijo ali na regionalni ravni;
- (f) spodbujanju dvostranskega sodelovanja z organi druge pogodbenice za standardizacijo in
- (g) izmenjavi informacij med organi za standardizacijo.

2. Pogodbenici si izmenjujeta informacije o:

- (a) njihovi uporabi standardov v zvezi s tehničnimi predpisi in
- (b) svojih postopkih standardizacije in obsegu, v katerem uporabljata mednarodne ali regionalne ali podregionalne standarde kot osnovo za svoje nacionalne standarde.

3. Kadar standardi z vključitvijo ali sklicem postanejo obvezni v osnutku tehničnega predpisa ali postopku ugotavljanja skladnosti, se uporabljajo obveznosti glede preglednosti iz člena TBT.7 [Preglednost] in členov 2 ali 5 Sporazuma o tehničnih ovirah v trgovini.

Člen TBT.6: Ugotavljanje skladnosti

1. Člen TBT.4 [Tehnični predpisi] o pripravi, sprejetju in uporabi tehničnih predpisov se smiselno uporablja tudi za postopke ugotavljanja skladnosti.

2. Kadar pogodbenica zahteva ugotavljanje skladnosti kot potrditev, da je izdelek skladen s tehničnim predpisom, mora:

- (a) izbrati postopke za ugotavljanje skladnosti, ki so sorazmerni s povezanimi tveganji, kot je določeno na podlagi ocene tveganja;

- (b) uporabo dobaviteljeve izjave o skladnosti, tj. izjave o skladnosti, ki jo proizvajalec izda izključno na odgovornost proizvajalca brez obvezne ocene tretje strani kot zagotovilo skladnosti, kot eno izmed možnosti za dokazovanje skladnosti s tehničnimi predpisi, šteti kot dokaz skladnosti s tehničnimi predpisi;
- (c) na zahtevo druge pogodbenice predložiti informacije o merilih, uporabljenih za izbiro postopkov ugotavljanja skladnosti za določene izdelke.

3. Kadar pogodbenica zahteva ugotavljanje skladnosti s strani tretje osebe kot potrdilo, da je izdelek skladen s tehničnim predpisom, in te naloge ni pridržala za vladni organ, kakor je določeno v odstavku 4, mora:

- (a) po potrebi uporabiti akreditacijo kot sredstvo za dokazovanje tehnične usposobljenosti pri izboru organov za ugotavljanje skladnosti. Brez poseganja v pravico pogodbenice, da določi zahteve za organe za ugotavljanje skladnosti, vsaka pogodbenica priznava pomembno vlogo, ki jo lahko ima akreditiranje na podlagi pooblastil vlade in na nekomercialni podlagi pri usposobljenosti organov za ugotavljanje skladnosti;
- (b) uporabiti ustrezne mednarodne standarde za akreditacijo in ugotavljanje skladnosti;
- (c) spodbujati akreditacijske organe in organe za ugotavljanje skladnosti, ki se nahajajo na njenem ozemlju, da se pridružijo vsem ustreznim delujočim mednarodnim sporazumom ali dogovorom za uskladitev ali olajšanje sprejemanja rezultatov ugotavljanja skladnosti;
- (d) gospodarskim subjektom dovoliti izbiro med več organi za ugotavljanje skladnosti, ki so jih organi pogodbenice imenovali za določen izdelek ali skupino izdelkov, če pogodbenica za izvajanje postopkov za ugotavljanje skladnosti, potrebnih za dajanje izdelka na trg, pooblasti dva ali več organov za potrjevanje skladnosti;
- (e) zagotoviti, da so organi za ugotavljanje skladnosti neodvisni od proizvajalcev, uvoznikov in gospodarskih subjektov na splošno ter da ni navzkrižja interesov med akreditacijskimi organi in organi za ugotavljanje skladnosti;
- (f) organom za ugotavljanje skladnosti dovoliti uporabo podizvajalcev za izvajanje preskusov ali inšpekcijskih pregledov v zvezi z ugotavljanjem skladnosti, vključno s podizvajalci, ki se nahajajo na ozemlju druge pogodbenice, od podizvajalcev pa lahko zahteva, da izpolnjujejo iste zahteve, ki jih mora izpolnjevati organ za ugotavljanje skladnosti, da sam izvede tako preskušanje ali inšpekcijske preglede, in
- (g) na eni spletni strani objaviti seznam organov, ki jih je imenovala za izvajanje takega ugotavljanja skladnosti, in ustrezne informacije o tem, kaj obsega imenovanje vsakega takega organa.

4. Nič v tem členu pogodbenici ne preprečuje, da bi zahtevala, da ugotavljanje skladnosti v zvezi z določenimi izdelki izvedejo njeni določeni vladni organi. Če pogodbenica zahteva, da ugotavljanje skladnosti izvedejo njeni določeni vladni organi, mora:

- (a) omejiti pristojbine za ugotavljanje skladnosti na približne stroške opravljenih storitev in na zahtevo vložnika za ugotavljanje skladnosti pojasniti, kako so pristojbine, ki jih naloži za ugotavljanje skladnosti, omejene na približne stroške opravljenih storitev in
- (b) pristojbine za ugotavljanje skladnosti dati na voljo javnosti.

5. Ne glede na odstavke 2 do 4 vsaka pogodbenica sprejme dobaviteljevo izjavo o skladnosti kot dokazilo o skladnosti s svojimi tehničnimi predpisi na tistih področjih izdelkov, na katerih to že počne na dan začetka veljavnosti tega sporazuma.

6. Vsaka pogodbenica v informativne namene objavi in vzdržuje seznam področij izdelkov iz odstavka 5 skupaj s sklicevanjem na veljavne tehnične predpise.

7. Ne glede na odstavek 5 lahko katera koli pogodbenica uvede zahteve za obvezno preskušanje, ki ga opravi tretja stran, ali certificiranje področij izdelkov iz navedenega odstavka, če so take zahteve utemeljene z legitimnimi cilji in sorazmerne z namenom, da se pogodbenici uvoznici zagotovi, da ustrezno zaupa, da so proizvodi v skladu z veljavnimi tehničnimi predpisi ali standardi, ob upoštevanju tveganj, ki bi jih neskladnost povzročila.

8. Pogodbenica, ki predlaga uvedbo postopkov za ugotavljanje skladnosti iz odstavka 7, o tem v zgodnji fazi uradno obvesti drugo pogodbenico in pri oblikovanju kakršnih koli takih postopkov ugotavljanja skladnosti upošteva pripombe druge pogodbenice.

Člen TBT.7: Preglednost

1. Razen v primeru resnih težav v zvezi z varnostjo, zdravjem, varstvom okolja ali nacionalno varnostjo ali grožnje za njihov nastanek, vsaka pogodbenica drugi pogodbenici dovoli, da predloži pisne pripombe o predlaganih tehničnih predpisih in postopkih ugotavljanja skladnosti, o katerih je uradno obveščena, v roku najmanj 60 dni od datuma posredovanja uradnega obvestila o takih predpisih ali postopkih centralnemu registru obvestil STO. Pogodbenica v pozitivnem duhu obravnava razumne zahteve po podaljšanju obdobja za pripombe.

2. Vsaka pogodbenica predloži elektronsko različico celotnega besedila obvestila skupaj s samim uradnim obvestilom. Če v obvestilu poslano besedilo ni v enem od uradnih jezikov STO, pogodbenica, ki obvešča, zagotovi podroben in izčrpen opis vsebine ukrepa v obliki obvestila STO.

3. Če pogodbenica od druge pogodbenice prejme pisne pripombe o predlaganem tehničnem predpisu ali postopku ugotavljanja skladnosti, mora:

- (a) na zahtevo druge pogodbenice razpravljati o pisnih pripombah s sodelovanjem njenega pristojnega regulativnega organa v času, ko jih je mogoče upoštevati, in
- (b) pisno odgovoriti na pripombe najpozneje na datum objave tehničnega predpisa ali postopka za ugotavljanje skladnosti.

4. Vsaka pogodbenica si prizadeva, da svoje odgovore na pripombe, ki jih prejme po uradnem obvestilu iz odstavka 1, objavi na spletni strani najpozneje na dan objave sprejetega tehničnega predpisa ali postopka ugotavljanja skladnosti.

5. Vsaka pogodbenica na zahtevo druge pogodbenice sporoči informacije o ciljih, pravni podlagi in utemeljitvi vsakega tehničnega predpisa ali postopka za ugotavljanje skladnosti, ki ga je pogodbenica sprejela ali za katerega predlaga sprejetje.

6. Vsaka pogodbenica zagotovi, da so tehnični predpisi in postopki ugotavljanja skladnosti, ki jih je sprejela, objavljeni na brezplačnem spletišču.

7. Vsaka pogodbenica zagotovi informacije o sprejetju in začetku veljavnosti tehničnih predpisov ali postopkov ugotavljanja skladnosti in sprejetih končnih besedil z dodatkom k prvotnemu obvestilu STO.

8. Vsaka pogodbenica omogoči razumen interval med objavo tehničnih predpisov in njihovim začetkom veljavnosti, da gospodarskim subjektom druge pogodbenice omogoči, da se lahko ustrezno prilagodijo. „Razumni interval“ pomeni obdobje najmanj šestih mesecev, razen če to ne bi bilo učinkovito za izpolnjevanje zastavljenih legitimnih ciljev.

9. Pogodbenica odobri razumen zahtevek druge pogodbenice, ki ga je prejela pred koncem obdobja za pripombe iz odstavka 1, za podaljšanje obdobja med sprejetjem tehničnega predpisa in začetkom njegove veljavnosti, razen če zamuda ne bi bila učinkovita za izpolnjevanje zastavljenih legitimnih ciljev.

10. Vsaka pogodbenica zagotovi, da informacijska točka, določena v skladu s členom 10 Sporazuma o tehničnih ovirah v trgovini, zagotavlja informacije in odgovore v enem od uradnih jezikov STO za razumne poizvedbe druge pogodbenice ali zainteresiranih strani druge pogodbenice o sprejetih tehničnih predpisih, postopkih ugotavljanja skladnosti in standardih.

Člen TBT.8: Označevanje in etiketiranje

1. Tehnični predpisi pogodbenice lahko vključujejo ali izključno obravnavajo zahteve glede obveznega označevanja ali etiketiranja. V takih primerih se za te tehnične predpise uporabljajo načela iz člena 2.2 Sporazuma o tehničnih ovirah v trgovini.

2. Kadar pogodbenica zahteva obvezno označevanje ali etiketiranje izdelkov, veljajo vsi naslednji pogoji:

- (a) zahteva samo informacije, ki so pomembne za potrošnike ali uporabnike izdelka ali informacije, ki kažejo skladnost izdelka z obveznimi tehničnimi zahtevami;
- (b) ne zahteva nobene predhodne odobritve, registracije ali potrjevanja etiket ali oznak izdelkov niti plačila pristojbine kot predpogoj za dajanje izdelkov na svoj trg, če so ti izdelki skladni z obveznimi tehničnimi zahtevami, razen če je to potrebno zaradi njenih legitimnih ciljev;
- (c) če zahteva, da gospodarski subjekti uporabljajo enkratno identifikacijsko številko, gospodarskim subjektom druge pogodbenice brez nepotrebnega odlašanja in na nediskriminatoren način zagotovi to številko;
- (d) razen če bi bile informacije iz točk (i), (ii) ali (iii) zavajajoče, nasprotujoče si ali nejasne v zvezi z informacijami, ki jih pogodbenica uvoznica zahteva v zvezi z blagom, pogodbenica uvoznica dovoli:
 - (i) informacije v drugih jezikih poleg informacij v jeziku, ki ga zahteva pogodbenica uvoznica blaga;
 - (ii) mednarodno sprejete nomenklature, piktograme, simbole ali grafične prikaze; in
 - (iii) dodatne informacije poleg tistih, ki jih zahteva pogodbenica uvoznica blaga;
- (e) sprejme, da etiketiranje, vključno z dodatnim etiketiranjem ali popravki na etiketah, če je ustrezno, poteka v carinskih skladiščih ali drugih določenih krajih v državi uvoza kot alternativa

etiketiranju v pogodbenici izvoznici, razen če morajo takšno etiketiranje izvesti pooblaščen osebe zaradi javnega zdravja ali varnosti; in

- (f) si, razen če meni, da bi lahko bili ogroženi legitimni cilji, prizadeva sprejeti uporabo netrajnih ali odstranljivih etiket ali oznake ali etiketiranje v spremni dokumentaciji, namesto da bi zahtevala, da so etikete ali oznake fizično pritrjene na izdelek.

Člen TBT.9: Sodelovanje na področju nadzora trga ter varnosti in skladnosti neživilskih izdelkov

1. Pogodbenici priznavata pomen sodelovanja pri nadzoru trga, skladnosti in varnosti neživilskih izdelkov za olajševanje trgovine ter varstvo potrošnikov in drugih uporabnikov ter pomen izgradnje vzajemnega zaupanja na podlagi skupnih informacij.

2. Za zagotovitev neodvisnega in nepristranskega delovanja nadzora trga pogodbenici zagotovita:

- (a) ločitev funkcij nadzora trga od funkcij ugotavljanja skladnosti in
- (b) odsotnost kakršnih koli interesov, ki bi vplivali na nepristranskost organov za nadzor trga pri izvajanju kontrole ali nadzora gospodarskih subjektov.

3. Pogodbenici sodelujeta in si izmenjujeta informacije na področju varnosti in skladnosti neživilskih proizvodov, kar lahko vključuje zlasti:

- (a) nadzor trga ter izvršilne dejavnosti in ukrepe;
- (b) metode ocenjevanja tveganja in preskušanje izdelkov
- (c) usklajene odpoklice proizvodov ali druge podobne ukrepe;
- (d) znanstvene, tehnične in regulativne zadeve za izboljšanje varnosti in skladnosti neživilskih proizvodov;
- (e) nastajajoča vprašanja, ki so zelo pomembna za zdravje in varnost;
- (f) dejavnosti, povezane s standardizacijo;
- (g) izmenjavo uradnikov.

4. Partnerski svet si po najboljših močeh prizadeva, da čim prej in po možnosti v šestih mesecih po začetku veljavnosti tega sporazuma v Prilogi TBT-XX vzpostavi ureditev za redno izmenjavo informacij med sistemom hitrega obveščanja o neživilskih proizvodih (RAPEX) ali njegovim naslednikom ter zbirko podatkov o nadzoru trga in varnosti proizvodov, vzpostavljeno v skladu s predpisi o splošni varnosti proizvodov iz leta 2005 ali njihovim naslednikom, v zvezi z varnostjo neživilskih izdelkov ter s tem povezanimi preventivnimi, omejevalnimi in popravnimi ukrepi.

V ureditvi so določeni načini, v skladu s katerimi:

- (a) unija Združenemu kraljestvu zagotovi izbrane informacije iz svojega sistema opozarjanja RAPEX ali njegovega naslednika, kot je navedeno v Direktivi 2001/95/ES Evropskega parlamenta in Sveta z dne 3. decembra 2001 o splošni varnosti proizvodov ali njeni naslednici;

(b) Združeno kraljestvo Uniji zagotovi izbrane informacije iz svoje zbirke podatkov v zvezi z nadzorom trga in varnostjo proizvodov, vzpostavljene v skladu s predpisi o splošni varnosti proizvodov iz leta 2005 ali njihovim naslednikom; in

(c) pogodbenici se medsebojno obveščata o vseh nadaljnjih ukrepih in ukrepih, sprejetih na podlagi izmenjanih informacij.

5. Partnerski svet lahko v Prilogi TBT-ZZ vzpostavi ureditev o redni izmenjavi informacij, vključno z izmenjavo informacij z elektronskimi sredstvi, v zvezi z ukrepi, sprejetimi v zvezi z neskladnimi neživilskimi izdelki, razen tistih iz odstavka 4.

6. Vsaka pogodbenica uporabi informacije, pridobljene v skladu z odstavki 3, 4 in 5, izključno za varstvo potrošnikov, zdravja, varnosti ali okolja.

7. Vsaka pogodbenica obravnava informacije, pridobljene v skladu z odstavki 3, 4 in 5, kot zaupne.

8. Ureditve iz odstavkov 4 in 5 določajo vrsto informacij, ki se izmenjajo, načine izmenjave ter uporabo pravil o zaupnosti in varstvu osebnih podatkov. Partnerski svet je pooblaščen za sprejemanje odločitev, s katerimi določi ali spremeni ureditve iz prilog TBT-XX in TBT-ZZ.

9. V tem členu „nadzor trga“ pomeni dejavnosti in ukrepe organov, odgovornih za nadzor trga in izvrševanje, vključno z v sodelovanju z gospodarskimi subjekti opravljenimi dejavnostmi in sprejetimi ukrepi na podlagi postopkov pogodbenice, da se tej pogodbenici omogoči spremljanje ali obravnava skladnosti izdelkov z zahtevami iz njenih zakonov in drugih predpisov.

10. Vsaka pogodbenica zagotovi, da je vsak ukrep, ki ga sprejmejo njeni organi za nadzor trga ali izvršilni organi za umik ali odpoklic izdelka s svojega trga ali za prepoved ali omejitve dostopnosti izdelka, uvoženega z ozemlja druge pogodbenice, na njenem trgu iz razlogov, povezanih z neskladnostjo z veljavno zakonodajo, sorazmeren, da navaja natančne razloge, na katerih ukrep temelji, in da se nemudoma sporoči zadevnemu gospodarskemu subjektu.

Člen TBT.10: Tehnične razprave

1. Če pogodbenica meni, da bi osnutek ali predlagani tehnični predpis ali postopek ugotavljanja skladnosti druge pogodbenice lahko pomembno vplival na trgovino med pogodbenicama, lahko zahteva tehnične razprave o zadevi. Zahteva se predloži drugi pogodbenici pisno, v njej pa so navedeni:

(a) sporni ukrep;

(b) določbe tega poglavja ali priloge k temu poglavju, na katere se nanašajo pomisleki; in

(c) razlogi za zahtevo, vključno z opisom pomislekov pogodbenice prosilke v zvezi z ukrepom.

2. Pogodbenica svojo zahtevo predloži kontaktni točki druge pogodbenice, določeni v skladu s členom TBT.12 [Kontaktne točke].

3. Pogodbenici se na zahtevo katere koli pogodbenice sestanejo, da bi v 60 dneh od datuma zahteve osebno ali prek videokonference ali telekonference razpravljali o pomislekih iz zahteve, in si prizadevata zadevo čim prej rešiti. Če pogodbenica, ki predloži zahtevo, meni, da je zadeva nujna,

lahko zahteva, da se sestanek začne hitreje. V takih primerih pogodbenica, ki prejme zahtevo, poskuša potrditi tako zahtevo.

Člen TBT.11: Sodelovanje

1. Pogodbenici sodelujeta na področju tehničnih predpisov, standardov in postopkov za ugotavljanje skladnosti, kadar je to v njunem skupnem interesu, in sicer brez poseganja v avtonomijo njunega lastnega odločanja in pravnega reda. Specializirani trgovinski odbor za tehnične ovire v trgovini lahko izmenja mnenja v zvezi z dejavnostmi sodelovanja, ki se izvajajo na podlagi tega člena ali prilog k temu poglavju.

2. Za namene odstavka 1 si pogodbenici prizadevata opredeliti, razviti in spodbujati dejavnosti sodelovanja, ki so v skupnem interesu. Te dejavnosti se lahko zlasti nanašajo na:

- (a) izmenjavo informacij, izkušenj in podatkov v zvezi s tehničnimi predpisi, standardi in postopki ugotavljanja skladnosti;
- (b) zagotavljanje učinkovite interakcije in sodelovanja med njunimi ustreznimi regulativnimi organi na mednarodni, regionalni ali nacionalni ravni;
- (c) izmenjavo informacij v čim večjem obsegu o mednarodnih sporazumih in ureditvah v zvezi s tehničnimi ovirami v trgovini, katerih podpisnica je ena od pogodbenic ali obe in
- (d) vzpostavitev pobud za olajševanje trgovine ali sodelovanje v njih.

3. Za namene tega člena in določb o sodelovanju iz prilog k temu poglavju Evropska komisija deluje v imenu Evropske unije.

Člen TBT.12: Kontaktni točki

1. Vsaka pogodbenica ob začetku veljavnosti tega sporazuma določi kontaktno točko za izvajanje tega poglavja in drugo pogodbenico uradno obvesti o kontaktnih podatkih kontaktne točke, tudi o informacijah v zvezi z zadevnimi uradniki. Pogodbenici se medsebojno nemudoma obvestita o kakršni koli spremembi navedenih kontaktnih podatkov.

2. Kontaktna točka v razumnem roku, če je mogoče v 60 dneh od datuma prejema zahteve, zagotovi vse informacije ali pojasnila, ki jih zahteva kontaktna točka druge pogodbenice v zvezi z izvajanjem tega poglavja.

Člen TBT.13: Specializirani trgovinski odbor za tehnične ovire v trgovini

Specializirani trgovinski odbor za tehnične ovire v trgovini nadzoruje izvajanje in delovanje tega poglavja in prilog k temu poglavju ter po možnosti takoj pojasni in obravnava vsa vprašanja, ki jih izpostavi pogodbenica v zvezi s pripravo, sprejetjem ali uporabo tehničnih predpisov, standardov in postopkov ugotavljanja skladnosti v skladu s tem poglavjem ali Sporazumom o tehničnih ovirah v trgovini.

Poglavje 5: Olajševanje carine in trgovine

Člen CUSTMS.1: Cilj

Cilji tega poglavja so:

- (a) okrepiti sodelovanje med pogodbenicama na področju olajševanja carine in trgovine ter po potrebi podpreti ali ohraniti ustrezne ravni združljivosti njunih carinske zakonodaje in praks, da se zagotovi, da ustrezna zakonodaja in postopki ter upravna zmogljivost zadevnih uprav izpolnjujejo cilje glede spodbujanja olajševanja trgovine ob hkratnem zagotavljanju učinkovitega carinskega nadzora in učinkovitega izvrševanja carinske zakonodaje ter s trgovino povezanih zakonov in drugih predpisov, ustrezne zaščite in varnosti državljanov ter spoštovanja prepovedi in omejitev ter finančnih interesov pogodbenic;
- (b) okrepiti upravno sodelovanje med pogodbenicama na področju DDV in vzajemno pomoč pri terjatvah v zvezi z davki in carinami;
- (c) zagotoviti, da zakonodaja obeh pogodbenic ni diskriminatorna in da carinski postopki temeljijo na uporabi sodobnih metod in učinkovitega nadzora za boj proti goljufijam in za spodbujanje zakonite trgovine; ter
- (d) zagotoviti, da legitimni cilji javnih politik, vključno s cilji v zvezi z varovanjem, varnostjo in bojem proti goljufijam, nikakor ne smejo biti ogroženi.

Člen CUSTMS.1a: Opredelitev pojmov

Za namene tega poglavja in PRILOGE CUSTMS-1 [Pooblašteni gospodarski subjekti] ter Protokola o vzajemni upravni pomoči v carinskih zadevah in Protokola o upravnem sodelovanju, boju proti goljufijam na področju davka na dodano vrednost ter vzajemni pomoči za izterjavo terjatev v zvezi z davki in carinami se uporabljajo naslednje opredelitve pojmov:

- (a) „Sporazum o pregledih pred odpremo“ pomeni Sporazum o pregledih pred odpremo iz Priloge 1A k Sporazumu STO;
- (b) „Konvencija ATA in Istanbulska konvencija“ pomeni Carinsko konvencijo o zvezku ATA za začasen uvoz blaga, sklenjeno 6. decembra 1961 v Bruslju, in Istanbulsko konvencijo Svetovne carinske organizacije o začasnem uvozu, sklenjeno 26. junija 1990;
- (c) „Konvencija o skupnem tranzitnem postopku“ pomeni Konvencijo z dne 20. maja 1987 o skupnem tranzitnem postopku;
- (d) „model carinskih podatkov Svetovne carinske organizacije“ pomeni knjižnico podatkovnih komponent in elektronskih predlog za izmenjavo poslovnih podatkov ter pripravo mednarodnih standardov o podatkih in informacijah, ki se uporabljajo pri uporabi regulativnih olajšav in kontrol v svetovni trgovini, kot jo občasno objavlja projektna skupina Svetovne carinske organizacije za model carinskih podatkov;
- (e) „carinska zakonodaja“ pomeni vse zakonske ali druge določbe, ki se uporabljajo na ozemlju katere koli pogodbenice in urejajo vstop ali uvoz blaga, izstop ali izvoz blaga, tranzit blaga ter dajanje blaga v kateri koli carinski postopek, vključno z ukrepi o prepovedi, omejevanju in nadzoru;
- (f) „informacije“ pomenijo vse podatke, dokumente, slike, poročila, sporočila ali overjene kopije v kakršni koli obliki, tudi v elektronski, bodisi obdelane ali analizirane bodisi ne;

(g) „oseba“ pomeni katero koli osebo, kakor je opredeljena v točki (m) člena OTH.1 [Opredelitve pojmov] naslova XVII [DRUGE DOLOČBE]⁵;

(h) „okvir SAFE“ pomeni okvir standardov za zaščito in olajševanje svetovne trgovine SAFE, ki je bil sprejet na zasedanju Svetovne carinske organizacije junija 2005 v Bruslju in kakor se občasno posodablja; in

(i) „Sporazum STO o olajševanju trgovine“ pomeni Sporazum o olajševanju trgovine, ki je priložen Protokolu o spremembi Sporazuma STO (Sklep z dne 27. novembra 2014).

Člen CUSTMS.2: Carinsko sodelovanje

1. Zadevni organi pogodbenic sodelujejo v carinskih zadevah, da bi podprli cilje iz člena CUSTMS.1 [Cilj] , pri čemer upoštevajo vire svojih organov. Za namene tega naslova [Blagovna menjava] se uporablja Konvencija z dne 20. maja 1987 o poenostavitvi formalnosti v blagovni menjavi.

2. Pogodbenici razvijeta sodelovanje, tudi na naslednjih področjih:

(a) izmenjava informacij v zvezi s carinsko zakonodajo, izvajanjem carinske zakonodaje in carinskimi postopki; zlasti na naslednjih področjih:

(i) poenostavljanje in posodabljanje carinskih postopkov;

(ii) olajšanje tranzita in pretovarjanja;

(iii) odnosi s poslovno skupnostjo; in

(iv) varnost dobavne verige in obvladovanje tveganja;

(b) sodelovanje pri carinskih vidikih zagotavljanja in olajševanja mednarodne trgovinske dobavne verige v skladu z okvirom SAFE;

(c) preučevanje možnosti razvoja skupnih pobud v zvezi z uvoznimi in izvoznimi ter drugimi carinskimi postopki, vključno s tehnično pomočjo, ter prizadevanje za zagotovitev učinkovitih storitev za poslovno skupnost;

(d) krepitev njunega sodelovanja na področju carine v mednarodnih organizacijah, kot sta STO in Svetovna carinska organizacija, ter izmenjava informacij ali vodenje razprav z namenom, da se, kjer je to mogoče, oblikujejo skupna stališča v teh mednarodnih organizacijah ter v UNCTAD in UN/ECE;

(e) prizadevanje za uskladitev njunih zahteve po podatkih za uvozne, izvozne in druge carinske postopke z izvajanjem skupnih standardov in podatkovnih elementov v skladu z modelom carinskih podatkov Svetovne carinske organizacije;

⁵ Pojasniti je treba, da posebej za namene tega poglavja pojem „oseba“ vključuje katero koli združenje oseb, ki nima pravnega statusa pravne osebe, mu je pa v skladu z veljavnim pravom priznana sposobnost opravljanja pravnih dejanj.

- (f) okrepitev sodelovanja pri tehnikah upravljanja tveganja, vključno z izmenjavo dobrih praks in, kjer je ustrezno, informacijah o tveganju in rezultatih nadzora. Kadar je to ustrezno in primerno, lahko pogodbenici preučita tudi vzajemno priznavanje tehnik obvladovanja tveganja, standardov tveganja in kontrol ter varnostnih carinskih ukrepov; pogodbenici lahko, kadar je to ustrezno in primerno, preučita tudi razvoj združljivih meril in standardov tveganja, nadzornih ukrepov in prednostnih kontrolnih območij;
- (g) vzpostavitev programov vzajemnega priznavanja pooblaščenih gospodarskih subjektov, da se zaščititi in olajša trgovina;
- (h) spodbujanje sodelovanja med carinskimi in drugimi vladnimi organi ali agencijami v zvezi s programi pooblaščenih gospodarskih subjektov, ki se lahko med drugim doseže z dogovorom o najvišjih standardih, olajšanjem dostopa do ugodnosti in zmanjšanjem nepotrebnega podvajanja;
- (i) uveljavljanje pravic intelektualne lastnine s strani carinskih organov, vključno z izmenjavo informacij in najboljših praks v carinskih postopkih, s poudarkom zlasti na uveljavljanju pravic intelektualne lastnine;
- (j) vzdrževanje združljivih carinskih postopkov, kadar je to primerno in izvedljivo, vključno z uporabo enotne upravne listine za carinsko deklaracijo in
- (k) izmenjava določenih vrst s carino povezanih informacij med carinskimi organi pogodbenic, kadar je to ustrezno in primerno, in sicer v okviru ureditve, o kateri se je treba dogovoriti, s strukturiranim in periodičnim komuniciranjem, da se izboljšajo obvladovanje tveganja in učinkovitost carinskih kontrol, ciljno usmerjenih v blago, ki je izpostavljeno tveganju v smislu pobiranja prihodkov ali varnosti in zaščite, ter olajša zakonita trgovina; take izmenjave lahko vključujejo podatke o trgovini med pogodbenicama iz izvoznih in uvoznih deklaracij, z možnostjo, da se s pilotnimi pobudami preuči razvoj interoperabilnih mehanizmov za preprečevanje podvajanja pri predložitvi takih informacij. Izmenjave na podlagi te točke ne posegajo v izmenjavo informacij, ki bi potekala med pogodbenicama v skladu s Protokolom o medsebojni upravni pomoči v carinskih zadevah.

3. Brez poseganja v druge oblike sodelovanja, ki so predvidene v tem sporazumu, carinski organi pogodbenic drug drugemu zagotovijo medsebojno upravno pomoč v carinskih zadevah, zajetih s tem poglavjem, v skladu s Protokolom o medsebojni upravni pomoči v carinskih zadevah.

4. Za vsako izmenjavo informacij med pogodbenicama na podlagi tega poglavja se smiselno uporabljajo zaupnost in varstvo informacij iz člena 12 Protokola o vzajemni upravni pomoči v carinskih zadevah [Izmenjava informacij in zaupnost] ter vse zahteve glede zaupnosti, določene v zakonodaji pogodbenic.

Člen CUSTMS.3: Carinski zakonodaja in drugi s trgovino povezani zakonodaja in postopki

1. Vsaka pogodbenica v zvezi s svojimi carinskimi določbami in postopki zagotovi, da:
 - (a) so skladni z mednarodnimi instrumenti in standardi, ki se uporabljajo na področju carine in trgovine, vključno s Sporazumom STO o olajševanju trgovine, vsebinskimi elementi spremenjene Kjotske konvencije o poenostavitvi in uskladitvi carinskih postopkov, Mednarodno konvencijo o harmoniziranem sistemu pojmovanj in šifrskih oznak blaga ter okvirom SAFE in modelom carinskih podatkov Svetovne carinske organizacije;

- (b) zagotavljajo zaščito in olajševanje zakonite trgovine ob upoštevanju razvoja trgovinskih praks z učinkovitim izvrševanjem, tudi v primeru kršitev zakonov in drugih predpisov, utaje dajatev in tihotapljenja, ter z zagotavljanjem skladnosti z zakonskimi zahtevami;
- (c) temeljijo na zakonodaji, ki je sorazmerna in nediskriminatorna, preprečuje nepotrebna bremena za gospodarske subjekte, zagotavlja dodatne olajšave za subjekte z visokimi stopnjami skladnosti, vključno z ugodno obravnavo v zvezi s carinskimi kontrolami pred sprostitvijo blaga, ter zagotavlja zaščito pred goljufijami in nezakonitimi ali škodljivimi dejavnostmi, hkrati pa zagotavlja visoko raven zaščite in varnosti državljanov ter spoštovanje prepovedi in omejitev ter finančnih interesov pogodbenic; ter
- (d) vsebujejo pravila, ki zagotavljajo, da so kazni za kršitve carinskih predpisov ali postopkovnih zahtev sorazmerne in nediskriminatorne ter da uporaba takih kazni ne povzroča neupravičenih zamud.

Vsaka pogodbenica bi morala redno pregledovati svojo zakonodajo in carinske postopke. Prav tako bi bilo treba carinske postopke uporabljati na predvidljiv, dosleden in pregleden način.

2. Pogodbenici za izboljšanje delovnih metod in zagotovitev nediskriminacije, preglednosti, učinkovitosti, neoporečnosti in odgovornosti postopkov:

- (a) poenostavita in pregledata, kadar koli je to mogoče, zahteve in formalnosti, da se zagotovita hitra sprostitvev in carinjenje blaga;
- (b) sprejmeta nadaljnje korake za poenostavitev in standardizacijo podatkov in dokumentacije, ki jih potrebujejo carinske in druge agencije, in
- (c) spodbujata usklajevanje med vsemi mejnimi organi, tako notranje kot čezmejno, da se pospešijo postopki prehoda meje in okrepijo pregledi, pri čemer se, kadar je to mogoče in ustrezno, upošteva skupni nadzor meje.

Člen CUSTMS.4: Sprostitev blaga

1. Vsaka pogodbenica sprejme ali ohrani carinske postopke, ki:

- (a) zagotavljajo takojšnjo sprostitvev blaga v obdobju, ki ni daljše od obdobja, potrebnega za zagotovitev skladnosti z zakoni in drugimi predpisi vsake pogodbenice;
- (b) zagotavljajo vnaprejšnjo elektronsko predložitvev in obdelavo dokumentacije in vseh drugih zahtevanih informacij pred prihodom blaga, da se omogoči sprostitvev blaga takoj po prihodu, če z analizo tveganja ni bilo ugotovljeno tveganje ali če se ne bodo izvedli naključni pregledi ali drugi pregledi;
- (c) omogočajo, kadar je to primerno in če so izpolnjeni potrebni pogoji, da se blago sprost v prosti promet na prvi točki prihoda, in
- (d) omogočajo sprostitvev blaga pred dokončno določitvijo carin, davkov, pristojbin in dajatev, če se taka določitvev ne opravi pred prihodom ali ob prihodu, ali čim hitreje po prihodu in pod pogojem, da so izpolnjene vse druge regulativne zahteve.

2. Kot pogoj za tako sprostitvev lahko vsaka pogodbenica zahteva zavarovanje za kateri koli še nedoločen znesek v obliki varščine, depozita ali drugega ustreznega instrumenta, določenega v

njenih zakonih in drugih predpisih. Tako zavarovanje ni višje od zneska, ki ga pogodbenica na koncu zahteva za plačilo carin, davkov, pristojbin in dajatev za blago, ki ga pokriva zavarovanje. Zavarovanje se sprostí, ko ni več potrebno.

3. Pogodbenici zagotovita, da carinski in drugi organi, pristojni za mejne kontrole in postopke v zvezi z uvozom, izvozom in tranzitom blaga, med seboj sodelujejo in usklajujejo svoje dejavnosti, da bi olajšali trgovino in pospešili sprostitev blaga.

Člen CUSTMS.5: Poenostavljeni carinski postopki

1. Vsaka pogodbenica si prizadeva za poenostavitev svojih zahtev in formalnosti za carinske postopke, da se zmanjšajo s tem povezani čas in stroški za trgovce in subjekte, vključno z malimi in srednjimi podjetji.

2. Vsaka pogodbenica sprejme ali ohrani ukrepe, ki omogočajo trgovcem ali subjektom, ki izpolnjujejo merila, podrobno določena v zakonih in drugih predpisih vsake pogodbenice, da imajo koristi od nadaljnje poenostavitve carinskih postopkov. Taki ukrepi lahko med drugim vključujejo:

- (a) carinske deklaracije, ki vsebujejo zmanjšan nabor podatkov ali dokazil;
- (b) periodične carinske deklaracije za določitev in plačilo carinskih dajatev in davkov, ki zajemajo večkratni uvoz v danem obdobju po sprostitvi navedenega uvoženega blaga;
- (c) samoodmero carinskih dajatev in davkov ter odlog njihovega plačila do trenutka po sprostitvi tega uvoženega blaga in
- (d) uporabo zavarovanja z znižanim zneskom ali opustitev obveznosti predložitve zavarovanja.

3. Kadar se pogodbenica odloči sprejeti enega od teh ukrepov, ponudi, kadar meni, da je to primerno in izvedljivo ter da je v skladu z njenimi zakoni in predpisi, te poenostavitve vsem trgovcem, ki izpolnjujejo zadevna merila.

Člen CUSTMS.6: Tranzit in pretovarjanje

1. Za namene člena GOODS.4a [Prosti tranzit] se uporablja Konvencija o skupnem tranzitnem postopku.

2. Vsaka pogodbenica zagotovi olajševanje ter učinkovit nadzor pretovarjanja in tranzita prek svojega ozemlja.

3. Vsaka pogodbenica spodbuja in izvaja regionalne tranzitne ureditve z namenom olajševanja trgovine v skladu s Konvencijo o skupnem tranzitnem postopku.

4. Vsaka pogodbenica skrbi za sodelovanje in usklajevanje vseh zadevnih organov in agencij na svojem ozemlju, da se pospeši tranzitni promet.

5. Vsaka pogodbenica dovoli, da se blago, namenjeno uvozu, giblje na njenem ozemlju pod carinskim nadzorom od carinskega urada vstopa do drugega carinskega urada na njenem ozemlju, od koder bi bilo blago prepuščeno ali kjer bi bilo carinjeno.

Člen CUSTMS.7: Obvladovanje tveganj

1. Vsaka pogodbenica sprejme ali ohrani sistem obvladovanja tveganj za carinske kontrole z namenom zmanjšanja verjetnosti in vpliva dogodka, ki bi preprečil pravilno uporabo carinske zakonodaje, ogrozil finančne interese pogodbenic ali ogrozil zaščito ali varnost pogodbenic in njihovih prebivalcev, zdravje ljudi, živali ali rastlin, okolje ali potrošnike.
2. Carinske kontrole, ki niso naključni pregledi, temeljijo predvsem na analizi tveganja z uporabo tehnik elektronske obdelave podatkov.
3. Vsaka pogodbenica zasnuje in uporablja postopke upravljanja tveganja tako, da prepreči samovoljno ali neupravičeno diskriminacijo ali prikrito omejevanje mednarodne trgovine.
4. Vsaka pogodbenica carinske kontrole in druge pomembne vrste kontrol na mejah osredotoči na pošiljke z visokim tveganjem ter pospeši sprostitev pošiljk z nizkim tveganjem. Pogodbenica lahko tudi naključno izbere pošiljke za take kontrole v okviru svojega obvladovanja tveganj.
5. Vsaka pogodbenica obvladovanje tveganj izvaja na podlagi ocene tveganja z uporabo ustreznih meril za izbiro.

Člen CUSTMS.8: Revizija po carinjenju

1. Da bi se pospešila sprostitev blaga, vsaka pogodbenica uvede ali vzdržuje revizije po carinjenju za zagotovitev skladnosti s carinskimi in drugimi povezanimi zakoni in predpisi.
2. Vsaka pogodbenica na podlagi ocene tveganja, ki lahko vključuje uporabo ustreznih meril za izbiro, izbere osebe ali pošiljke za revizijo po carinjenju. Vsaka pogodbenica revizije po carinjenju opravi na pregleden način. Kadar je bila oseba vključena v revizijski postopek in so bili doseženi prepričljivi rezultati, pogodbenica osebo, katere evidenca je bila revidirana, brez odlašanja uradno obvesti o teh rezultatih, njenih pravicah in obveznostih ter razlogih za take rezultate.
3. Informacije, zbrane v okviru revizij po carinjenju, se lahko uporabijo v nadaljnjih upravnih ali sodnih postopkih.
4. Kadar je to izvedljivo, pogodbenici rezultate revizije po carinjenju uporabita za obvladovanje tveganja.

Člen CUSTMS.9: Pooblaščen gospodarski subjekti

1. Vsaka pogodbenica ima program partnerstva za gospodarske subjekte, ki izpolnjujejo merila, določena v Prilogi CUSTMS-1 [Pooblaščen gospodarski subjekti].
2. Pogodbenici priznata svoje programe za pooblaščen gospodarske subjekte v skladu s Prilogo CUSTMS-1 [Pooblaščen gospodarski subjekti].

Člen CUSTMS.10: Objava in razpoložljivost informacij

1. Vsaka pogodbenica zagotovi, da se njena carinska zakonodaja in ostali s trgovino povezani zakoni in drugi predpisi ter splošni upravni postopki in zadevne informacije, ki se splošno uporabljajo in so povezani s trgovino, objavijo in so preprosto dostopni vsaki zainteresirani osebi, če je ustrezno tudi prek spleta.

2. Vsaka pogodbenica nemudoma objavi novo zakonodajo in splošne postopke v zvezi z vprašanji olajševanja carine in trgovine, in sicer čim prej pred začetkom veljavnosti take zakonodaje ali postopkov, ter nemudoma objavi vse spremembe in razlage takih zakonodaje in postopkov. Take objave vključujejo:

- (a) ustrezne informacije upravne narave;
- (b) uvozne, izvozne in tranzitne postopke (vključno s postopki v pristaniščih, na letališčih in na drugih vstopnih točkah) ter zahtevane obrazce in dokumente;
- (c) veljavne stopnje vseh vrst dajatev in davkov, ki so uvedeni na uvoz ali izvoz ali so povezani z uvozom ali izvozom;
- (d) pristojbine in dajatve, ki jih uvedejo vladne agencije ali se uvedejo zanje na uvoz, izvoz ali tranzit ali v zvezi z uvozom, izvozom ali tranzitom;
- (e) pravila za uvrščanje ali vrednotenje izdelkov za carinske namene;
- (f) zakone, druge predpise in upravne odločitve s splošno veljavnostjo v zvezi s pravili o poreklu;
- (g) omejitve ali prepovedi za uvoz, izvoz ali tranzit;
- (h) kazenske določbe za kršitve uvoznih, izvoznih ali tranzitnih formalnosti;
- (i) pritožbene postopke;
- (j) sporazume ali dele sporazumov s katero koli državo ali državami v zvezi z uvozom, izvozom ali tranzitom;
- (k) postopke v zvezi z upravljanjem tarifnih kvot;
- (l) delovni čas in operativne postopke za carinske urade v pristaniščih in na mejnih prehodih ter
- (m) kontaktne točke za informacije.

3. Vsaka pogodbenica zagotovi, da preteče razumno obdobje med objavo in začetkom veljavnosti nove ali spremenjene zakonodaje, postopkov in pristojbin ali drugih dajatev.

4. Vsaka pogodbenica na internetu da na voljo:

- (a) opis svojih uvoznih, izvoznih in tranzitnih postopkov, vključno s pritožbenimi postopki, ki obvešča o praktičnih korakih, potrebnih za uvoz in izvoz ter tranzit;
- (b) obrazce in dokumente, potrebne za uvoz na ozemlje zadevne pogodbenice, izvoz z njega ali tranzit čez to ozemlje; in
- (c) kontaktne podatke glede informacijskih točk.

Vsaka pogodbenica zagotovi, da so opisi, obrazci, dokumenti in informacije iz točk (a), (b) in (c) prvega pododstavka posodobljeni.

5. Vsaka pogodbenica vzpostavi ali vzdržuje eno ali več informacijskih točk, ki v razumnem času odgovorijo na poizvedbe vlad, trgovcev in drugih zainteresiranih strani v zvezi s carinskimi in drugimi trgovinskimi zadevami. Pogodbenici ne zahtevata plačila pristojbine za odgovarjanje na poizvedbe.

Člen CUSTMS.11: Vnaprejšnje odločbe

1. Vsaka pogodbenica na zahtevo gospodarskih subjektov prek svojih carinskih organov izda vnaprejšnje odločbe, v katerih določi obravnavo, ki se prizna za zadevno blago. Take odločbe se izdajo v pisni ali elektronski obliki z rokom in vsebujejo vse potrebne informacije v skladu z zakonodajo pogodbenice izdajateljice.

2. Vnaprejšnje odločbe veljajo najmanj tri leta od datuma začetka njihove veljavnosti, razen če odločba ni več v skladu z zakonodajo ali če se spremenijo dejstva ali okoliščine, ki so bile podlaga za prvotno odločbo.

3. Pogodbenica lahko zavrne izdajo predhodne odločbe, če je vprašanje iz zahtevka predmet upravnega ali sodnega pregleda ali če se zahtevki ne nanaša na nobeno nameravano uporabo predhodne odločbe ali nobeno nameravano uporabo carinskega postopka. Če pogodbenica odkloni izdajo vnaprejšnje odločitve, o tem nemudoma obvesti vložnika, pri tem pa navede ustrezna dejstva in razloge za svojo odločitev.

4. Vsaka pogodbenica objavi vsaj:

- (a) zahteve glede vloge za vnaprejšnjo odločitev, vključno z informacijami, ki jih je treba zagotoviti, in obliko;
- (b) rok, v katerem bo izdala vnaprejšnjo odločbo, in
- (c) obdobje, za katerega velja vnaprejšnja odločba.

5. Kadar pogodbenica prekliče, spremeni, razveljavi ali odpravi vnaprejšnjo odločbo, vložniku pošlje pisno obvestilo, v katerem navede ustrezna dejstva in razloge za svojo odločitev. Pogodbenica predhodno odločbo prekliče, spremeni, razveljavi ali odpravi z učinkom za nazaj le, če je odločba temeljila na nepopolnih, netočnih, napačnih ali zavajajočih informacijah.

6. Vnaprejšnja odločba, ki jo izda pogodbenica, je za to pogodbenico zavezujoča v zvezi z vložnikom, ki je vložil vlogo. Pogodbenica lahko določi, da je vnaprejšnja odločba zavezujoča za vložnika.

7. Vsaka pogodbenica na pisno zahtevo imetnika zagotovi pregled vnaprejšnje odločbe ali odločitve za preklic, spremembo ali razveljavitev vnaprejšnje odločbe.

8. Vsaka pogodbenica javno objavi informacije o vnaprejšnjih odločbah, pri čemer upošteva potrebo po varovanju osebnih podatkov in zaupnih poslovnih informacij.

9. Vnaprejšnje odločbe se izdajo v zvezi z:

- (a) tarifno uvrstitvijo blaga;
- (b) poreklom blaga in
- (c) katero koli drugo zadev, o kateri se dogovorita pogodbenici.

Člen CUSTMS.12: Carinski deklaranti

Carinski predpisi in postopki pogodbenice ne zahtevajo obvezne uporabe carinskih deklarantov ali drugih zastopnikov. Vsaka pogodbenica objavi svoje ukrepe v zvezi z uporabo carinskih deklarantov. Če in kadar izdaja dovoljenja carinskim deklarantom, vsaka pogodbenica uporablja pregledna, nediskriminatorna in sorazmerna pravila.

Člen CUSTMS.13: Pregledi pred odpremo

Pogodbenica ne zahteva obvezne uporabe pregledov pred odpremo, kot so določeni v Sporazumu STO o pregledih pred odpremo, ali kakršnih koli drugih dejavnosti pregleda, ki se izvajajo na namembnem kraju, ki jih opravljajo zasebne družbe, pred postopkom carinjenja.

Člen CUSTMS.14: Preizkus in pritožba

1. Vsaka pogodbenica zagotovi učinkovite, hitre, nediskriminatorne in lahko dostopne postopke, ki zagotavljajo pravico do pritožbe proti upravnim ukrepom, odločbam in sklepom carinske uprave ali drugega pristojnega organa, ki vplivajo na uvoz ali izvoz blaga ali blago v tranzitu.
2. Postopki iz odstavka 1 vključujejo:
 - (a) upravno pritožbo, predloženo upravnemu organu, ki je višji ali neodvisen od uradnika ali urada, ki je odločitev izdal, ali preizkus, ki ga opravi tak upravni organ, in
 - (b) sodno pritožbo zoper odločitev ali sodni preizkus odločbe.
3. Vsaka pogodbenica zagotovi, da ima pritožnik v primerih, ko odločitev o pritožbi ali preizkusu iz točke (a) odstavka 2 ni sprejeta v roku, določenem v njenih zakonih in drugih predpisih, ali ni sprejeta brez nepotrebnega odlašanja, pravico do nadaljnje upravne ali sodne pritožbe ali preizkusa ali katerega koli drugega pravnega sredstva pred sodnim organom v skladu z zakoni in drugimi predpisi te pogodbenice.
4. Pogodbenici zagotovita, da se pritožniku navedejo razlogi za upravno odločbo, da se mu po potrebi omogoči postopek pritožbe ali preizkusa.

Člen CUSTMS.15: Odnosi s poslovno skupnostjo

1. Vsaka pogodbenica opravlja pravočasna in redna posvetovanja s predstavniki trgovine o zakonodajnih predlogih in splošnih postopkih v zvezi z vprašanji o olajševanju carine in trgovine. V ta namen vsaka pogodbenica vzdržuje ustrezna posvetovanja med upravami in poslovno skupnostjo.
2. Vsaka pogodbenica zagotovi, da bodo njeni carinske ter s carino povezane zahteve in postopki še naprej izpolnjevali potrebe trgovinske skupnosti, upoštevali najboljše prakse in v čim manjši meri omejevali trgovino.

Člen CUSTMS.16: Začasni uvoz

1. Za namene tega člena „začasni uvoz“ pomeni carinski postopek, po katerem se lahko določeno blago, vključno s prevoznimi sredstvi, vnese na carinsko območje s pogojno oprostitvijo plačila uvoznih dajatev in davkov ter brez uporabe uvoznih prepovedi ali omejitev ekonomske narave, pod pogojem, da je blago uvoženo za poseben namen in je namenjeno ponovnemu izvozu v

določenem obdobju, ne da bi se spremenilo, razen običajnega zmanjšanja vrednosti zaradi uporabe tega blaga.

2. Vsaka pogodbenica odobri začasni uvoz s popolno pogojno oprostitvijo uvoznih dajatev in davkov ter brez uporabe uvoznih omejitev ali prepovedi gospodarskega značaja, kot je določeno v njenih zakonih in drugih predpisih, za naslednje vrste blaga:

- (a) blago, ki se razstavlja ali uporablja na razstavah, sejnih, kongresih ali podobnih prireditvah (blago, namenjeno za razstavljanje ali prikaz delovanja na prireditvi; blago, namenjeno za uporabo v zvezi s prikazovanjem tujih proizvodov na prireditvi; oprema vključno z opremo za prevajanje, avdio- in videosnemanje in filmi učne, znanstvene ali kulturne narave, ki so namenjeni za uporabo na mednarodnih srečanjih, konferencah in kongresih); proizvodi, naključno pridobljeni med dogodkom iz začasno uvoženega blaga kot posledica prikaza razstavljenih strojev ali aparatov;
- (b) poklicna oprema (oprema za tisk, radio in televizijo, ki jo potrebujejo dopisniki časopisnih hiš, radijskih in radiodifuznih hiš ali televizijskih organizacij, gostujoči na ozemlju druge države zaradi obveščanja za oddajanje ali snemanje materiala za določene programe; kinematografska oprema, ki jo potrebuje oseba, gostujoča na ozemlju druge države za snemanje določenega filma ali filmov; vso drugo poklicno opremo, ki jo za opravljanje poklica ali obrti potrebuje oseba, gostujoča na ozemlju druge države za opravljanje določene naloge, če se ne uporablja za industrijsko proizvodnjo ali pakiranje blaga ali (razen v primeru ročnega orodja) za izkoriščanje naravnih virov, gradnjo, popravilo ali vzdrževanje zgradb ali za izvajanje zemeljskih ali podobnih del; pomožni aparate za zgoraj navedeno opremo in njihov pribor); sestavni deli, uvoženi za popravilo poklicne opreme, začasno sprejete;
- (c) blago, uvoženo v zvezi s komercialno operacijo, katerega uvoz sam po sebi pa ne pomeni komercialne operacije (pakiranje, ki je uvoženo za ponovni izvoz prazno ali napolnjeno ali uvoženo prazno, da bi bilo za ponovni izvoz napolnjeno; zabojnike, napolnjene z blagom ali ne, ter dodatke in opremo za začasno sprejete zabojnike, ki se bodisi uvažajo skupaj z zabojnikom, ki se ponovno izvozi ločeno, bodisi z drugim zabojnikom, ali pa se uvozijo ločeno za ponovni izvoz z zabojnikom in sestavnimi deli, namenjenimi za popravilo zabojnikov, ki jim je bil odobren začasni uvoz; palete vzorce; oglaševalne filme; drugo blago, uvoženo v zvezi s komercialno operacijo);
- (d) blago, uvoženo v zvezi s proizvodnim postopkom (matrice, bloki, plošče, kalupi, risbe, načrti, modeli in drugi podobni proizvodi; instrumenti za merjenje, preverjanje in kontrolni instrumenti ter drugi podobni proizvodi; posebna orodja in instrumenti, uvoženi za uporabo med proizvodnim procesom); nadomestna proizvodna sredstva (instrumenti, aparati in stroji, ki jih dobavitelj ali serviser da stranki na uporabo za čas do dobave ali popravila podobnega blaga.
- (e) blago, uvoženo izključno za izobraževalne, znanstvene ali kulturne namene (znanstveno opremo, pedagoško gradivo, material za razvedrilo pomorščakov in kakršno koli drugo blago, uvoženo v povezavi z izobraževalnimi, znanstvenimi ali kulturnimi dejavnostmi); rezervni deli za znanstveno opremo in pedagoško gradivo, za katere je bil odobren začasni uvoz; orodje, namenjeno posebej za vzdrževanje, preverjanje, umerjanje ali popravilo takih pripomočkov.
- (f) osebni predmeti (vsi predmeti, novi ali rabljeni, ki jih potnik upravičeno lahko potrebuje za svojo uporabo med potovanjem ob upoštevanju vseh okoliščin potovanja, vendar brez blaga, uvoženega v tržne namene); blago, uvoženo v športne namene (športni rekviziti in drugi

predmeti, ki jih potniki uporabljajo za športna tekmovanja, predstavitve ali treninge, ki potekajo na ozemlju začasnega uvoza);

- (g) turistični reklamni material (blago uvoženo za spodbujanje javnosti k obisku tuje države, zlasti za obisk kulturnih, verskih, turističnih, športnih ali poklicnih srečanj ali prireditev, ki tam potekajo);
- (h) blago, uvoženo za humanitarne namene (medicinska, kirurška in laboratorijska oprema ter pošiljke za pomoč, kot so vozila in druga prevozna sredstva, odeje, šotori, montažne hiše ali drugo blago, ki je nujno potrebno, posredovano kot pomoč tistim, ki so jih prizadele naravne nesreče in podobne katastrofe) in
- (i) živali, uvožene za posebne namene (dresuro, usposabljanje, razplod, podkovanje ali tehtanje, veterinarsko zdravljenje, testiranje (na primer z namenom nakupa), sodelovanje na sejnih, razstavah, natečajih, tekmovanjih ali predstavitev, za zabavo (cirkuške živali itd.), turnejo (vključno s hišnimi živalmi potnikov), opravljanje nalog (policijski psi ali konji; sledni psi, psi za slepe itd.), reševalne operacije, sezonsko selitev ali pašo, opravljanje dela ali prevoza, medicinske namene (dostava kačjega strupa itd.).

3. Vsaka pogodbenica za začasni uvoz blaga iz odstavka 2 in ne glede na njegovo poreklo sprejme zvezek, kot je predpisan za namene ATA in Istanbulske konvencije, ki je bil izdan v drugi pogodbenici, potrjen v tej pogodbenici in jamčen s strani združenja, ki je del mednarodne verige jamstev, potrjen s strani pristojnih organov in veljaven na carinskem območju pogodbenice uvoznice.

Člen CUSTMS 17. Enotno okno

Vsaka pogodbenica si prizadeva za vzpostavitev enotnega okna, ki trgovcem omogoča, da sodelujočim organom ali agencijam zahtevane dokumente in/ali podatke za uvoz, izvoz ali tranzit blaga predložijo prek enotne vstopne točke.

Člen CUSTMS 18. Olajšanje ro-ro prometa

1. Pogodbenici priznavata velik obseg prevozov po morju in zlasti velik obseg ro-ro prometa med svojima carinskima območjema ter soglašata, da bosta sodelovali, da bi olajšali tak promet in druge alternativne načine prometa.

2. Pogodbenici priznavata:

- (a) pravico vsake pogodbenice, da v okviru svojih pravnih okvirov sprejme trgovinske formalnosti in postopke za olajšanje trgovine v prometu med pogodbenicama in
- (b) pravico pristanišč, pristaniških organov in upravljavcev, da v okviru pravnih redov svojih pogodbenic delujejo v skladu s svojimi pravili ter operativnimi in poslovnimi modeli.

3. V ta namen pogodbenici:

- (a) sprejmeta ali vodita postopke, ki omogočajo predložitev uvoznih dokumentov in drugih zahtevanih informacij, vključno z manifesti, da se njihova obdelava lahko začne pred prihodom blaga z namenom pospešitve sprostitve blaga ob prihodu in

- (b) se zavezujeta, da bosta gospodarskim subjektom olajšali uporabo tranzitnega postopka, vključno s poenostavitvami tranzitnega postopka, kot je določeno v Konvenciji o skupnem tranzitu.

4. Pogodbenici soglašata, da bosta spodbujali sodelovanje med svojimi zadevnimi carinskimi organi na dvostranskih morskih poteh in si izmenjevali informacije o delovanju pristanišč, ki upravljajo promet med njima, ter o veljavnih pravilih in postopkih. Objavili bosta informacije o veljavnih ukrepih in postopkih, ki so jih uvedla pristanišča za olajšanje takega prometa, ter spodbujali njihovo poznavanje s strani upravljavcev.

Člen CUSTMS.19: Upravno sodelovanje na področju DDV in medsebojna pomoč pri izterjavi davkov in carin

Pristojni organi pogodbenic medsebojno sodelujejo, da bi zagotovili skladnost z zakonodajo o DDV in izterjavo terjatev v zvezi z davki in carinami v skladu s Protokolom o upravnem sodelovanju in boju proti goljufijam na področju davka na dodano vrednost ter o vzajemni pomoči pri izterjavi terjatev v zvezi z davki in carinami.

Člen CUSTMS. 20: Specializirani trgovinski odbor za carinsko sodelovanje in pravila o poreklu

1. Specializirani trgovinski odbor za carinsko sodelovanje in pravila o poreklu:
 - (a) organizira redna posvetovanja in
 - (b) v zvezi s pregledom določb Priloge CUSTMS-1 [Pooblaščen gospodarski subjekti]:
 - (i) skupaj potrdi člane programa, da ugotovi prednosti in slabosti pri izvajanju Priloge CUSTMS-1 [Pooblaščen gospodarski subjekti]; in
 - (ii) izmenjuje mnenja o podatkih, ki jih je treba izmenjati, in ravnanju z gospodarskimi subjekti.
2. Specializirani trgovinski odbor za carinsko sodelovanje in pravila o poreklu lahko sprejme sklepe ali priporočila:
 - (a) o izmenjavi s carino povezanih informacij, vzajemnem priznavanju tehnik za obvladovanje tveganja, standardov in kontrol v zvezi s tveganjem, varnostnih carinskih ukrepov, vnaprejšnjih davčnih stališčih, skupnih pristopih k carinskemu vrednotenju in drugih vprašanjih, povezanih z izvajanjem tega poglavja;
 - (b) o ureditvi glede avtomatične izmenjave podatkov iz člena 10 [Avtomatična izmenjava informacij] Protokola o medsebojni upravni pomoči v carinskih zadevah in o drugih vprašanjih v zvezi z izvajanjem navedenega protokola;
 - (c) o vseh vprašanjih v zvezi z izvajanjem Priloge CUSTMS-1 [Pooblaščen gospodarski subjekti]; ter
 - (d) o postopkih posvetovanja iz člena ORIG.26 [Zavrnitev preferencialne tarifne obravnave] o kakršnih koli tehničnih ali upravnih zadevah v zvezi z izvajanjem poglavja 2 [Pravila o poreklu] tega naslova, vključno z razlagalnimi opombami, katerih namen je zagotoviti enotno uporabo pravil o poreklu.

Člen CUSTMS.21: Spremembe

1. Partnerski svet lahko spremeni:
 - (a) Prilogo CUSTMS-1 [Pooblaščen gospodarski subjekti], Protokol o vzajemni upravni pomoči v carinskih zadevah in seznam blaga iz odstavka 2 člena CUSTMS.16 [Začasni uvoz]; ter
 - (b) Protokol o upravnem sodelovanju in boju proti goljufijam na področju davka na dodano vrednost ter o medsebojni pomoči pri izterjavi terjatev v zvezi z davki in carinami.
2. Specializirani trgovinski odbor za upravno sodelovanje na področju DDV in izterjave davkov in carin lahko spremeni vrednost iz člena 33(4) Protokola o upravnem sodelovanju in boju proti goljufijam na področju davka na dodano vrednost ter o medsebojni pomoči pri izterjavi terjatev.

NASLOV II: STORITVE IN NALOŽBE

Poglavje 1: Splošne določbe

Člen SERVIN.1.1: Cilj in področje uporabe

1. Pogodbenici potrjujeta svojo zavezo glede vzpostavitve ugodnega okolja za razvoj trgovine in naložb med njima.
2. Pogodbenici ponovno potrjujeta pravico do zakonskega urejanja na svojem ozemlju, da se dosežejo legitimni cilji politike, kot so: varovanje javnega zdravja; socialne storitve; javno izobraževanje; varnost; okolje, vključno s podnebnimi spremembami; javna morala; socialno varstvo ali varstvo potrošnikov; varstvo zasebnosti in podatkov ali spodbujanje in varovanje kulturne raznolikosti.
3. Ta naslov se ne uporablja za ukrepe, ki vplivajo na fizične osebe, ki želijo dostop do trga delovne sile pogodbenice, ali za ukrepe glede državljanstva, prebivališča ali stalne zaposlitve.
4. Nobena določba tega naslova pogodbenici ne preprečuje uporabe ukrepov za urejanje vstopa ali začasnega bivanja fizičnih oseb na njenem ozemlju, vključno z ukrepi, potrebnimi za zavarovanje celovitosti njenih meja in zagotovitev urejenega prehajanja fizičnih oseb čez njene meje, če se taki ukrepi ne uporabljajo tako, da bi izničili ali omejili ugodnosti, ki jih ima druga pogodbenica na podlagi tega oddelka. Samo dejstvo, da se za fizične osebe nekaterih držav zahteva vizum, za druge pa ne, ne pomeni, da se izničujejo ali omejujejo ugodnosti po tem naslovu.
5. Ta naslov se ne uporablja za:
 - (a) storitve zračnega prevoza ali povezane storitve v podporo storitvam zračnega prevoza⁶, razen naslednjih:

⁶ Storitve zračnega prevoza ali povezane storitve v podporo storitvam zračnega prevoza med drugim vključujejo naslednje storitve: zračni prevoz; storitve, ki se opravljajo z zrakoplovom, pri čemer glavni namen teh storitev ni prevoz blaga ali potnikov, kot so gašenje požarov iz zraka, usposabljanje za letenje, ogledi znamenitosti, škropljenje, geodetske meritve, kartiranje, fotografiranje, skoki s padalom, vleka jadralnih letal, helikopterske gradbene storitve in helikoptersko spravilo lesa ter druge letalske storitve na področju kmetijstva, industrije in nadzora; dajanje zrakoplovov s posadko v najem; in obratovanje letališč.

- (i) storitev popravil in vzdrževanja zrakoplovov;
 - (ii) storitev računalniškega rezervacijskega sistema;
 - (iii) storitev zemeljske oskrbe;
 - (iv) naslednjih storitev, ki se opravljajo z zrakoplovom s posadko, ob upoštevanju zakonov in drugih predpisov pogodbenic, ki urejajo prihod zrakoplovov na njuno ozemlje, odhod z njega in opravljanje dejavnosti na njem: gašenje požarov iz zraka; usposabljanje za letenje; škropljenje; geodetske meritve; kartiranje; fotografiranje; in druge letalske storitve na področju kmetijstva, industrije in nadzora; ter
 - (v) prodaje in trženja storitev zračnega prometa;
- (b) avdiovizualne storitve;
 - (c) nacionalno pomorsko kabotažo⁷; in
 - (d) prevoz po celinskih plovnih poteh.

6. Ta naslov se ne uporablja za ukrepe pogodbenic v zvezi z javnim naročilom blaga ali storitev, ki jih pogodbenica kupi za vladne namene in ne za nadaljnjo komercialno prodajo ali uporabo pri dobavi blaga ali opravljanju storitev za komercialno prodajo, ne glede na to, ali je javno naročilo „zajeto javno naročilo“ v smislu člena PPROC.2 [Vključitev nekaterih določb Sporazuma GPA in zajeta javna naročila].

7. Razen člena SERVIN.2.6 [Operativne zahteve] se ta naslov ne uporablja za subvencije ali nepovratna sredstva, ki jih zagotovita pogodbenici, vključno z vladnimi posojili, jamstvi in zavarovanjem.

Člen SERVIN.1.2: Opredelitve pojmov

V tem naslovu:

- (a) „dejavnosti, ki se opravljajo pri izvajanju javnih pooblastil“ pomenijo dejavnosti in storitve, razen dejavnosti in storitev, ki se ne izvajajo oziroma opravljajo niti na tržni podlagi niti v konkurenci z enim ali več gospodarskimi subjekti⁸;

⁷ Nacionalna pomorska kabotaža zajema: za Unijo, brez poseganja v obseg dejavnosti, ki se lahko štejejo kot kabotaža po ustrezni nacionalni zakonodaji, vključuje prevoz potnikov ali blaga med pristaniščem ali točko v državi članici in drugim pristaniščem ali točko v isti državi članici, vključno z njenim epikontinentalnim pasom, kot je določeno v Konvenciji ZN o pomorskem mednarodnem pravu (UNCLOS), sklenjeni 10. decembra 1982 v Montego Bayu, Jamajka, ter promet, ki se začne in konča v istem pristanišču ali točki v državi članici; za združeno kraljestvo vključuje prevoz potnikov ali blaga med pristaniščem ali točko v Združenem kraljestvu in drugim pristaniščem ali točko v Združenem kraljestvu, vključno z njegovim epikontinentalnim pasom, kot je določeno v Konvenciji ZN o pomorskem mednarodnem pravu (UNCLOS), sklenjeni 10. decembra 1982 v Montego Bayu, Jamajka, ter promet, ki se začne in konča v istem pristanišču ali točki v Združenem kraljestvu.

⁸ Pojasniti je treba, da izraz „dejavnosti, ki se opravljajo pri izvajanju javnih pooblastil“, kadar se uporablja v zvezi z ukrepi pogodbenice, ki vplivajo na opravljanje storitev, vključuje „storitve, ki se opravljajo pri izvajanju javnih pooblastil“, kot so opredeljene v točki (p) člena SERVIN.1.2 [Opredelitve pojmov].

- (b) „storitve popravil in vzdrževanja zrakoplovov“ pomenijo dejavnosti, ki se opravljajo na zrakoplovu ali njegovem delu, medtem ko je umaknjen iz prometa, in ne vključujejo tako imenovanega linijskega vzdrževanja;
- (c) „storitve računalniškega sistema rezervacij“ pomenijo storitve računalniških sistemov, ki vsebujejo podatke o vozniških redih letalskih prevoznikov, o razpoložljivih zmogljivostih, o vozniških in pravilih o prevozu, na podlagi katerih je mogoče rezervirati ali izdajati vozovnice;
- (d) „zajeto podjetje“ pomeni podjetje na ozemlju pogodbenice, ki ga je v skladu s točko (h) in v skladu z veljavno zakonodajo ustanovil vlagatelj druge pogodbenice ter ki obstaja na datum začetka veljavnosti tega sporazuma ali pa je bilo ustanovljeno po tem datumu;
- (e) „čezmejno opravljanje storitev“ pomeni opravljanje storitev:
 - (i) z ozemlja ene pogodbenice na ozemlje druge pogodbenice; ali
 - (ii) na ozemlju ene pogodbenice za potrošnika storitve druge pogodbenice;
- (f) „gospodarska dejavnost“ pomeni kakršno koli dejavnost industrijskega, poslovnega in strokovnega značaja ali dejavnosti obrtnikov, vključno z opravljanjem storitev, razen dejavnosti, ki se opravljajo pri izvajanju javnih pooblastil;
- (g) „podjetje“ pomeni pravno osebo ali podružnico ali predstavništvo pravne osebe;
- (h) „ustanovitev“ pomeni vzpostavitev ali pridobitev pravne osebe, tudi prek kapitalske udeležbe, ali ustanovitev podružnice ali predstavništva na ozemlju pogodbenice z namenom vzpostavitve ali ohranjanja trajnih gospodarskih vezi;
- (i) „storitve zemeljske oskrbe“ pomeni opravljanje naslednjih storitev na letališču za plačilo ali po pogodbi: zastopanje, upravljanje in nadzor letalskih prevoznikov; oskrba potnikov; sprejem in odprema prtljage; oskrba na ploščadi; priprava in dostava hrane; odprema letalskega tovora in pošte; oskrba zrakoplova z gorivom; oskrba in čiščenje zrakoplova; kopenski prevoz; ter letalske operacije, upravljanje posadke in načrtovanje letov; storitve zemeljske oskrbe ne vključujejo: samooskrbe; varstva; popravil in vzdrževanja zrakoplovov; ali upravljanja oziroma obratovanja bistvene, centralizirane letališke infrastrukture, kot so zmogljivosti za razledenitev, sistemi za distribucijo goriva, sistemi za sprejem in odpremo prtljage ter stalni prometni sistemi znotraj letališča;
- (j) „vlagatelj pogodbenice“ pomeni fizično ali pravno osebo pogodbenice, ki želi ustanoviti, ustanavlja ali je ustanovila podjetje v skladu s točko (h) na ozemlju druge pogodbenice;
- (k) „pravna oseba pogodbenice“⁹ pomeni:
 - (i) za Unijo:
 - (A) pravno osebo, ki je ustanovljena ali organizirana v skladu s pravom Unije ali vsaj ene njenih držav članic in ki na ozemlju Unije opravlja bistvene poslovne dejavnosti, ki jih Unija v skladu s svojim uradnim obvestilom STO o Pogodbi o

⁹ Pojasniti je treba, da se ladjarske družbe iz te točke štejejo za pravne osebe pogodbenice le v zvezi z njihovimi dejavnostmi, povezanimi z opravljanjem storitev pomorskega prevoza.

ustanovitvi Evropske skupnosti (WT/REG39/1) razume kot enakovredne pojmu „dejanske in stalne povezave“ z gospodarstvom države članice iz člena 54 Pogodbe o delovanju Evropske unije (v nadaljnjem besedilu: PDEU); ter

- (B) ladjarske družbe, ki imajo sedež zunaj Unije in jih obvladujejo fizične osebe države članice, katerih plovila so registrirana v državi članici in plujejo pod njeno zastavo;
- (ii) za Združeno kraljestvo:
 - (A) pravno osebo, ki je ustanovljena ali organizirana v skladu s pravom Združenega kraljestva in ki opravlja bistvene poslovne dejavnosti na ozemlju Združenega kraljestva; in
 - (B) ladjarske družbe, ki imajo sedež zunaj Združenega kraljestva in jih obvladujejo fizične osebe Združenega kraljestva, katerih plovila so registrirana v Združenem kraljestvu in plujejo pod njegovo zastavo;
- (l) „poslovanje“ v zvezi s podjetjem pomeni vodenje, upravljanje, vzdrževanje, uporabo, uživanje, prodajo ali druge oblike razpolaganja s podjetjem;
- (m) „poklicne kvalifikacije“ pomenijo kvalifikacije, potrjene z dokazilom o formalni izobrazbi, poklicnimi izkušnjami ali drugim potrdilom o usposobljenosti;
- (n) „prodaja in trženje storitev zračnega prevoza“ pomeni priložnosti za zadevnega letalskega prevoznika, da prosto prodaja in trži svoje storitve zračnega prevoza, vključno z vsemi vidiki trženja, kot so tržna analiza, oglaševanje in distribucija; te dejavnosti ne vključujejo določanja cen storitev zračnega prevoza niti veljavnih pogojev;
- (o) „storitev“ pomeni vse storitve v vseh sektorjih, razen storitev, ki se opravljajo v okviru izvajanja javnih pooblastil;
- (p) „storitev, ki se opravlja pri izvajanju javnih pooblastil“ pomeni kakršno koli storitev, razen storitve, ki se opravlja na tržni osnovi ali v konkurenci z enim ali več ponudniki storitev;
- (q) „ponudnik storitve“ pomeni katero koli fizično ali pravno osebo, ki želi opravljati ali opravlja storitev;
- (r) „ponudnik storitev pogodbenice“ pomeni vsako fizično ali pravno osebo pogodbenice, ki želi opravljati ali opravlja storitev.

Člen SERVIN.1.3: Odrekanje ugodnosti

1. Pogodbenica lahko odreče ugodnosti iz tega naslova in naslova IV [Pretok kapitala, plačila, nakazila inčasni zaščitni ukrepi] tega razdelka vlagatelju ali ponudniku storitev druge pogodbenice ali zajetemu podjetju, če pogodbenica, ki odreka ugodnosti, sprejme ali ohrani ukrepe v zvezi z ohranjanjem mednarodnega miru in varnosti, vključno z varstvom človekovih pravic, ki:

- (a) prepovedujejo transakcije z navedenim vlagateljem, ponudnikom storitev ali zajetim podjetjem, ali

(b) bi bili kršeni ali bi se jim izogibalo, če bi bile ugodnosti iz tega naslova in naslova IV [Pretek kapitala, plačila, nakazila in začasni zaščitni ukrepi] tega razdelka zagotovljene navedenemu vlagatelju, ponudniku storitev ali zajetemu podjetju, tudi kadar ukrepi prepovedujejo transakcije s fizično ali pravno osebo, ki ima v lasti ali nadzoruje katerega koli od njih.

2. Pojasniti je treba, da se odstavek 1 uporablja za naslov IV [Pretek kapitala, plačila, nakazila in začasni zaščitni ukrepi] tega razdelka, kolikor se nanaša na storitve ali naložbe, v zvezi s katerimi je pogodbenica odrekla ugodnosti iz tega naslova.

Člen SERVIN.1.4: Pregled

1. Pogodbenici z namenom uvedbe morebitnih izboljšav določb tega poglavja in v skladu s svojimi zavezami, ki izhajajo iz mednarodnih sporazumov, pregledujeta svoj pravni okvir na področju trgovine s storitvami in naložb, vključno s tem sporazumom, v skladu s členom FINPROV.3 [Pregled].

2. Pogodbenici si po potrebi prizadevata za pregled neuskkljenih ukrepov in pridržkov iz Priloge SERVIN-1 [Obstoječi ukrepi], Priloge SERVIN-2 [Prihodnji ukrepi] Priloge SERVIN-3 [Poslovni obiskovalci, pristojni za ustanovitev poslovne enote, osebe, premeščene znotraj podjetja, in kratkotrajni poslovni obiskovalci] in Priloge SERVIN-4 [Ponudniki pogodbenih storitev in neodvisni strokovnjaki] ter dejavnosti za kratkotrajne poslovne obiskovalce iz Priloge SERVIN-3 [Poslovni obiskovalci, pristojni za ustanovitev poslovne enote, osebe, premeščene znotraj podjetja, in kratkotrajni poslovni obiskovalci] z namenom sklenitve dogovora glede morebitnih izboljšav v njunem skupnem interesu.

3. Ta člen se ne uporablja za finančne storitve.

Poglavje 2: Liberalizacija naložb

Člen SERVIN.2.1: Področje uporabe

To poglavje se uporablja za ukrepe pogodbenice, ki vplivajo na ustanovitev podjetja za opravljanje gospodarskih dejavnosti in vodenje takega podjetja s strani:

(a) vlagateljev druge pogodbenice;

(b) zajetih podjetij; in

(c) za namene člena SERVIN.2.6. [Operativne zahteve] katerega koli podjetja na ozemlju pogodbenice, ki sprejme ali ohrani ukrep.

Člen SERVIN.2.2: Dostop do trga

Pogodbenica v zvezi z ustanavljanjem podjetja s strani vlagatelja druge pogodbenice ali zajetega podjetja ali poslovanjem zajetega podjetja bodisi na osnovi svojega celotnega ozemlja bodisi na osnovi ozemeljske razdelitve ne sme sprejeti ali ohraniti ukrepov, ki:

(a) uvajajo omejitve glede:

(i) števila podjetij, ki lahko izvajajo določeno gospodarsko dejavnost, v obliki številčnih kvot, monopolov, izključnih pravic ali zahtev po preverjanju gospodarskih potreb;

- (ii) skupne vrednosti transakcij ali premoženja v obliki številčnih kvot ali zahteve po preverjanju gospodarskih potreb;
 - (iii) skupnega števila poslov ali skupne količine opravljenih poslov, izražene v določenih številčnih enotah v obliki kvot ali zahteve po preverjanju gospodarskih potreb¹⁰; ¹¹
 - (iv) udeležbe tujega kapitala v smislu omejitve največjega odstotka tujega deleža ali skupne vrednosti posamezne ali skupne tuje naložbe; ali
 - (v) skupnega števila fizičnih oseb, ki so lahko zaposlene v določenem sektorju ali jih lahko zaposluje vlagatelj ter so potrebne za izvajanje gospodarske dejavnosti in so s tem neposredno povezane, v obliki številčnih kvot ali zahteve po preverjanju gospodarskih potreb; ali
- (b) omejujejo ali zahtevajo posebne vrste pravne osebe ali skupnih podjetij, prek katerih lahko vlagatelj druge pogodbenice opravlja gospodarsko dejavnost.

Člen SERVIN.2.3: Nacionalna obravnava

1. Vsaka pogodbenica vlagateljem druge pogodbenice in zajetim podjetjem zagotovi obravnavo, ki ni manj ugodna od obravnave, ki jo v podobnih razmerah zagotavlja lastnim vlagateljem in podjetjem v zvezi z njihovim ustanavljanjem in poslovanjem na svojem ozemlju.
2. Obravnava, ki jo pogodbenica zagotovi v skladu z odstavkom 1, pomeni:
 - (a) na regionalni ali lokalni ravni v Združenem kraljestvu obravnavo, ki ni manj ugodna od najugodnejše obravnave, ki so je v podobnih okoliščinah na tej regionalni ali lokalni ravni deležni vlagatelji iz Združenega kraljestva in njihova podjetja na njegovem ozemlju; in
 - (b) kar zadeva posamezno vlado države članice ali v njej, obravnavo, ki ni manj ugodna od najugodnejše obravnave, ki jo je v podobnih okoliščinah navedena vlada zagotovila vlagateljem iz navedene države članice in njihovim podjetjem na njenem ozemlju.

Člen SERVIN.2.4: Obravnava po načelu države z največjimi ugodnostmi

1. Vsaka pogodbenica vlagateljem druge pogodbenice in zajetim podjetjem zagotovi obravnavo, ki ni manj ugodna od obravnave, ki jo v podobnih razmerah zagotavlja vlagateljem tretje države in njihovim podjetjem v zvezi z ustanavljanjem na svojem ozemlju.
2. Vsaka pogodbenica vlagateljem druge pogodbenice in zajetim podjetjem zagotovi obravnavo, ki ni manj ugodna od obravnave, ki jo v podobnih razmerah zagotavlja vlagateljem tretje države in njihovim podjetjem v zvezi s poslovanjem na svojem ozemlju.
3. Odstavka 1 in 2 se ne razlagata tako, da pogodbenico obvezujeta, da na vlagatelje druge pogodbenice ali na zajeta podjetja razširi ugodnosti obravnave, ki izhaja iz:

¹⁰ Točke (a)(i) do (iii) člena SERVIN.2.2 [Dostop do trga] ne zajemajo ukrepov, sprejetih z namenom omejitve proizvodnje kmetijskega ali ribiškega proizvoda.

¹¹ Točka (a)(iii) člena SERVIN.2.2 [Dostop do trga] ne zajema ukrepov pogodbenice, ki omejujejo vnose za opravljanje storitev.

- (a) katerega koli mednarodnega sporazuma o izogibanju dvojnemu obdavčevanju ali drugega mednarodnega sporazuma ali dogovora, ki se v celoti ali večinoma nanaša na obdavčevanje; ali
 - (b) ukrepov za priznavanje, vključno s priznavanjem standardov ali meril za izdajo dovoljenj, pooblastil ali potrdil fizični osebi ali podjetju za opravljanje gospodarske dejavnosti ali priznavanjem previdnostnih ukrepov iz odstavka 3 Priloge o finančnih storitvah k GATS.
4. Pojasniti je treba, da „obravnavata“ iz odstavkov 1 in 2 ne vključuje postopkov za reševanje sporov med vlagatelji in državo, določenih v drugih mednarodnih sporazumih.
5. Pojasniti je treba, da obstoj materialnih določb v drugih mednarodnih sporazumih, ki jih pogodbenica sklene s tretjo državo, ali zgolj formalni prenos teh določb v nacionalno pravo, kolikor je to potrebno za njihovo vključitev v notranji pravni red, sam po sebi ne pomeni „obravnavata“ iz odstavkov 1 in 2. Ukrepi pogodbenice na podlagi navedenih določb lahko pomenijo tako obravnavo in tako povzročijo kršitev tega člena.

Člen SERVIN.2.5: Višji vodstveni položaji in upravni odbori

Pogodbenica ne sme zahtevati, da zajeto podjetje za izvršne direktorje, direktorje ali člane upravnih odborov imenuje posameznike z določenim državljanstvom.

Člen SERVIN.2.6: Operativne zahteve

1. Pogodbenica ne sme uvesti ali uveljavljati nobene zahteve ali izvrševati nobene zaveze ali obveze v povezavi z ustanavljanjem ali poslovanjem katerega koli podjetja na svojem ozemlju:
- (a) za izvoz določene stopnje ali deleža blaga ali storitev;
 - (b) za doseganje določene stopnje ali deleža domače vsebine;
 - (c) za nakup, uporabo ali dajanje prednosti blagu, ki se proizvaja na njenem ozemlju, ali storitvam, ki se tam opravljajo, ali nakup blaga ali storitev pri fizičnih ali pravnih osebah ali drugih subjektih na njenem ozemlju;
 - (d) za kakršno koli povezavo obsega ali vrednosti uvoza z obsegom ali vrednostjo izvoza ali zneskom prilivov tujih valut, povezanih s takim podjetjem;
 - (e) za omejitve prodaje blaga ali storitev na njenem ozemlju, ki se ustvari ali opravi s takim podjetjem, tako da se taka prodaja kakor koli poveže z obsegom ali vrednostjo njenega izvoza ali zneskom prilivov tujih valut;
 - (f) za prenos tehnologije, proizvodnega postopka ali drugega lastniškega znanja na fizično ali pravno podjetje ali drug subjekt na svojem ozemlju¹²;
 - (g) za dobavo blaga, ki se proizvaja, ali storitve, ki jo opravlja podjetje, izključno z ozemlja pogodbenice na določen regionalni ali svetovni trg;

¹² Pojasniti je treba, da točka (f) člena SERVIN.2.6(1) [Operativne zahteve] ne posega v določbe člena DIGIT.12 [Prenos izvirne kode ali dostop do nje].

- (h) za umestitev sedeža za posamezno regijo sveta, ki je širša od ozemlja pogodbenice ali svetovnega trga, na njenem ozemlju;
- (i) za zaposlitev določenega števila ali deleža fizičnih oseb iz te pogodbenice;
- (j) za doseganje določene stopnje ali vrednosti raziskav in razvoja na njenem ozemlju;
- (k) za omejitev izvoza ali prodaje za izvoz; ali
- (l) v zvezi s katero koli licenčno pogodbo, ki obstaja v času uvedbe ali uveljavljanja zahteve ali izvrševanja katere koli zaveze ali obveze, ali v zvezi s katero koli prihodnjo licenčno pogodbo, ki jo prostovoljno skleneta podjetje in fizična ali pravna oseba ali kateri koli drug subjekt na ozemlju zadevne pogodbenice, če se zahteva uvede ali uveljavlja ali se zaveza ali obveza izvršujeta prek izvensodnih javnih pooblastil pogodbenice na način, ki pomeni neposredno poseganje v to licenčno pogodbo, za določitev:
 - (i) stopnje ali zneska licenčnine pod določeno ravno; ali
 - (ii) danega trajanja veljavnosti licenčne pogodbe.

Ta točka se ne uporablja, kadar se licenčna pogodba sklene med podjetjem in pogodbenico. V tej točki „licenčna pogodba“ pomeni katero koli pogodbo o licenciranju tehnologije, proizvodnem postopku ali drugem lastniškem znanju.

2. Pogodbenica ne sme pogojevati uveljavljanja ali nepretrganega uveljavljanja prednosti v povezavi z ustanavljanjem ali poslovanjem katerega koli podjetja na svojem ozemlju, z izpolnjevanjem katere koli izmed naslednjih zahtev:

- (a) doseganje določene stopnje ali deleža domače vsebine;
- (b) nakup, uporaba ali dajanje prednosti blagu, ki se proizvaja na njenem ozemlju, ali storitvam, ki se tam opravljajo, ali nakup blaga ali storitev pri fizičnih osebah ali podjetjih na njenem ozemlju;
- (c) kakršno koli povezovanje obsega ali vrednosti uvoza z obsegom ali vrednostjo izvoza ali zneskom prilivov tujih valut, povezanih s takim podjetjem;
- (d) omejevanje prodaje blaga ali storitev na njenem ozemlju, ki se ustvari ali zagotovi s takim podjetjem, tako da se taka prodaja kakor koli poveže z obsegom ali vrednostjo njenega izvoza ali zneskom prilivov tujih valut; ali
- (e) omejevanje izvoza ali prodaje za izvoz.

3. Odstavek 2 se ne razlaga tako, da pogodbenici preprečuje, da bi kot pogoj za uveljavljanje ali nepretrgano uveljavljanje prednosti v zvezi z ustanavljanjem ali poslovanjem katerega koli podjetja na njenem ozemlju določila skladnost z zahtevo glede sedeža proizvodnje, opravljanja storitve, usposabljanja ali zaposlovanja delavcev, gradnje ali razširitve določenih objektov ali izvajanja raziskav in razvoja na njenem ozemlju.

4. Točki (f) in (l) odstavka 1 se ne uporabljata, kadar:

- (a) zahtevo uvede ali uveljavlja oziroma zavezo ali obvezo izvršuje sodišče, upravno sodišče ali organ, pristojen za konkurenco, v skladu s konkurenčnim pravom pogodbenice, da se prepreči ali odpravi omejevanje ali izkrivljanje konkurence; ali
 - (b) pogodbenica odobri uporabo pravice intelektualne lastnine v skladu s členom 31 ali 31a Sporazuma TRIPS oziroma sprejme ali ohrani ukrepe, ki nalagajo razkritje podatkov ali zaščitene informacij, ki spadajo na področje uporabe odstavka 3 člena 39 Sporazuma TRIPS in so skladni s tem odstavkom.
5. Točke (a) do (c) odstavka 1 ter točki (a) in (b) odstavka 2 se ne uporabljajo za zahteve glede kvalifikacij za blago ali storitve v zvezi s sodelovanjem v programih spodbujanja izvoza in tujih pomoči.
6. Pojasniti je treba, da ta člen pristojnim organom pogodbenice ne preprečuje izvrševanja kakršnih koli zavez ali obvez, sprejetih med osebami, ki niso pogodbenice, ki jih ta pogodbenica ni neposredno ali posredno naložila ali zahtevala.
7. Pojasniti je treba, da se točki (a) in (b) odstavka 2 ne uporabljata za zahteve, ki jih je naložila pogodbenica uvoznica, v zvezi z vsebino blaga, ki je potrebna za upravičenost do preferencialnih tarif ali preferencialnih kvot.
8. Točka (l) odstavka 1 se ne uporablja, če zahtevo uvede ali uveljavlja oziroma zavezo ali obvezo izvršuje sodišče kot pravično nadomestilo v skladu z zakoni pogodbenice o avtorskih pravicah.
9. Pogodbenica ne naloži ali izvrši nobenega ukrepa, ki ni skladen z njenimi obveznostmi iz Sporazuma o naložbenih ukrepih v zvezi s trgovino (TRIMs), tudi če je ta pogodbenica tak ukrep navedla v PRILOGI SERVIN-1 [Obstoječi ukrepi] ali PRILOGI SERVIN-2 [Prihodnji ukrepi].
10. Pojasniti je treba, da se ta člen ne razlaga tako, da se od pogodbenice zahteva, da dovoli čezmejno opravljanje določene storitve, kadar ta pogodbenica sprejme ali ohrani omejitve ali prepovedi za tako opravljanje storitev, ki so skladne s pridržki, pogoji ali kvalifikacijami, določenimi v zvezi s sektorjem, podsektorjem ali dejavnostjo iz PRILOGE SERVIN-1 [Obstoječi ukrepi] ali PRILOGE SERVIN-2 [Prihodnji ukrepi].
11. Pogoj za uveljavljanje ali nepretrgano uveljavljanje prednosti iz odstavka 2 ne pomeni zahteve ali zaveze ali obveze za namene odstavka 1.

Člen SERVIN.2.7: Neskladni ukrepi in izjeme

1. Členi SERVIN.2.2 [Dostop do trga], SERVIN.2.3 [Nacionalna obravnava], SERVIN.2.4 [Obravnava po načelu največjih ugodnosti], SERVIN.2.5 [Višji vodstveni položaji in upravni odbori] in SERVIN.2.6 [Operativne zahteve] se ne uporabljajo za:
- (a) noben obstoječ neskladen ukrep pogodbenice na:
 - (i) za Unijo:
 - (A) ravni Unije, kot je določena na seznamu Unije iz Priloge SERVIN.1 [Obstoječi ukrepi];

- (B) centralni ravni države članice, kot je določena na seznamu Unije iz Priloge SERVIN.1 [Obstoječi ukrepi];
 - (C) regionalni ravni države članice, kot je določena na seznamu Unije iz Priloge SERVIN.1 [Obstoječi ukrepi]; ali
 - (D) lokalne ravni države, z izjemo lokalne ravni države iz točke (C); in
- (ii) za Združeno kraljestvo:
- (A) centralni ravni, kot je določena na seznamu Združenega kraljestva iz Priloge SERVIN.1 [Obstoječi ukrepi];
 - (B) [regionalni ravni], kot je določena na seznamu Združenega kraljestva iz Priloge SERVIN.1 [Obstoječi ukrepi];
- ali
- (C) lokalne ravni države;
- (b) nadaljevanje ali hitro obnovitev katerega koli neskladnega ukrepa iz točke (a); ali
- (c) spremembo katerega koli neskladnega ukrepa iz točk (a) in (b) tega odstavka, če to ne zmanjšuje skladnosti ukrepa, kakršen je obstajal tik pred spremembo, s členi SERVIN.2.2 [Dostop do trga], SERVIN.2.3 [Nacionalna obravnava], SERVIN.2.4 [Obravnava po načelu največje ugodnosti], SERVIN.2.5 [Višji vodstveni položaji in upravni odbori] ali SERVIN.2.6 [Operativne zahteve].

2. Členi SERVIN.2.2 [Dostop do trga], SERVIN.2.3 [Nacionalna obravnava], SERVIN.2.4 [Obravnava po načelu največjih ugodnosti], SERVIN.2.5 [Višji vodstveni položaji in upravni odbori] in SERVIN.2.6 [Operativne zahteve] se ne uporabljajo za ukrep pogodbenice, ki je skladen s pridržki, pogoji ali kvalifikacijami, določenimi v zvezi s sektorjem, podsektorjem ali dejavnostjo iz Priloge SERVIN.2 [Prihodnji ukrepi].

3. Člena SERVIN 2.3 [Nacionalna obravnava] in SERVIN.2.4 [Obravnava po načelu največjih ugodnosti] se ne uporabljata za noben ukrep, ki pomeni izjemo ali odstopanje od člena 3 ali 4 Sporazuma TRIPS, kakor je podrobno določeno v členih 3 do 5 navedenega sporazuma.

4. Pojasniti je treba, da se člena SERVIN.2.3 [Nacionalna obravnava] in SERVIN.2.4 [Obravnava po načelu največjih ugodnosti] ne razlagata tako, da pogodbenici preprečujeta predpisovanje zahtev po informacijah, tudi za statistične namene, v zvezi z ustanavljanjem ali poslovanjem vlagateljev druge pogodbenice ali zajetih podjetij, če to pogodbenici ne omogoča izogibanja obveznostim iz navedenih členov.

Poglavje 3: Čezmejna trgovina s storitvami

Člen SERVIN.3.1: Področje uporabe

To poglavje se uporablja za ukrepe pogodbenice, ki vplivajo na čezmejno trgovino s storitvami, ki jo opravlja ponudnik storitev druge pogodbenice.

Člen SERVIN.3.2: Dostop do trga

Pogodbenica ne sprejme ali ohrani ukrepov, ki bodisi na osnovi celotnega ozemlja bodisi na osnovi ozemeljske razdelitve:

(a) uvajajo omejitve glede:

- (i) števila ponudnikov storitev, ki lahko opravljajo določeno storitev, v obliki številčnih kvot, monopolov, izključnih ponudnikov storitev ali zahteve po preverjanju gospodarskih potreb;
- (ii) skupne vrednosti storitvenih transakcij ali premoženja v obliki številčnih kvot ali zahteve po preverjanju gospodarskih potreb; ali
- (iii) skupnega števila storitev ali skupne količine opravljenih storitev, izražene v določenih številčnih enotah v obliki kvot ali zahteve po preverjanju gospodarskih potreb¹³; ali

(b) omejujejo ali zahtevajo posebne vrste pravnih subjektov ali skupnih podjetij, prek katerih lahko ponudnik storitev opravlja storitev.

Člen SERVIN.3.3: Lokalna prisotnost

Pogodbenica od ponudnika storitve iz druge pogodbenice kot pogoj za čezmejno zagotavljanje storitev ne zahteva, da ustanovi ali ohrani podjetje ali da je rezident na njenem ozemlju.

Člen SERVIN.3.4: Nacionalna obravnava

1. Vsaka pogodbenica storitvam in ponudnikom storitev druge pogodbenice zagotovi obravnavo, ki ni manj ugodna od tiste, ki jo v podobnih okoliščinah zagotavlja svojim ponudnikom storitev in storitvam.

2. Pogodbenica lahko izpolni zahtevo iz odstavka 1, tako da storitve in ponudnike storitev druge pogodbenice obravnava bodisi formalno enako bodisi formalno drugače kot obravnava lastne storitve in ponudnike storitev.

3. Formalno enaka ali formalno drugačna obravnava se šteje za manj ugodno, če spremeni konkurenčne pogoje v korist storitev ali ponudnikov storitev pogodbenice v primerjavi s storitvami ali ponudniki storitev druge pogodbenice.

4. Nič v tem členu se ne razlaga kot zahteva, da katera koli pogodbenica zagotovi nadomestilo za naravno podrejen konkurenčni položaj zaradi tujega izvora zadevnih storitev ali ponudnikov storitev.

Člen SERVIN.3.5: Obravnava po načelu države z največjimi ugodnostmi

1. Vsaka pogodbenica storitvam in ponudnikom storitev druge pogodbenice zagotovi obravnavo, ki ni manj ugodna od tiste, ki jo zagotavlja podobnim storitvam in ponudnikom storitev tretje države.

¹³ Točka (a)(iii) člena SERVIN.3.2 [Dostop do trga] ne zajema ukrepov pogodbenice, ki omejujejo vnose za opravljanje storitev.

2. Odstavek 1 se ne razlaga tako, da pogodbenico obvezuje k temu, da na storitve in ponudnike storitev druge pogodbenice razširi ugodnosti kakršne koli obravnave, ki izhaja iz:

- (a) katerega koli mednarodnega sporazuma o izogibanju dvojnemu obdavčevanju ali drugega mednarodnega sporazuma ali dogovora, ki se v celoti ali večinoma nanaša na obdavčevanje; ali
- (b) ukrepov za priznavanje, vključno s priznavanjem standardov ali meril za izdajo dovoljenj, pooblastil ali potrdil fizični osebi ali podjetju za opravljanje gospodarske dejavnosti ali priznavanjem previdnostnih ukrepov iz odstavka 3 Priloge o finančnih storitvah k GATS.

3. Pojasniti je treba, da obstoj materialnih določb v drugih mednarodnih sporazumih, ki jih pogodbenica sklene s tretjo državo, ali zgolj formalni prenos teh določb v nacionalno pravo, kolikor je to potrebno za njihovo vključitev v notranji pravni red, sam po sebi ne pomeni „obrnave“ iz odstavka 1. Ukrepi pogodbenice na podlagi navedenih določb lahko pomenijo tako obravnavo in tako povzročijo kršitev tega člena.

Člen SERVIN.3.6: Neskladni ukrepi

1. Členi SERVIN.3.2 [Dostop do trga], SERVIN.3.3 [Lokalna prisotnost], SERVIN.3.4 [Nacionalna obravnava] in SERVIN.3.5 [Obravnava po načelu največjih ugodnosti] se ne uporabljajo za:

(a) noben obstoječ neskladen ukrep pogodbenice na:

(i) za Unijo:

- (A) ravni Unije, kot je določena na seznamu Unije iz Priloge SERVIN-1 [Obstoječi ukrepi];
- (B) centralni ravni države članice, kot je določena na seznamu Unije iz Priloge SERVIN-1 [Obstoječi ukrepi];
- (C) regionalni ravni države članice, kot je določena na seznamu Unije iz Priloge SERVIN-1 [Obstoječi ukrepi]; ali
- (D) lokalne ravni države, z izjemo lokalne ravni države iz točke (C); in

(ii) za Združeno kraljestvo:

- (A) centralni ravni, kot je določena na seznamu Združenega kraljestva iz Priloge SERVIN-1 [Obstoječi ukrepi];
- (B) regionalni ravni, kot je določena na seznamu Združenega kraljestva iz Priloge SERVIN-1 [Obstoječi ukrepi]; ali
- (C) lokalne ravni države;

(b) nadaljevanje ali hitro obnovitev katerega koli neskladnega ukrepa iz točke (a); ali

(c) spremembo katerega koli neskladnega ukrepa iz točk (a) in (b) tega odstavka, kolikor to ne zmanjšuje skladnosti ukrepa, kakršen je obstajal tik pred spremembo, s členi SERVIN.3.2

[Dostop do trga], SERVIN.3.3 [Lokalna prisotnost], SERVIN.3.4 [Nacionalna obravnava] in SERVIN.3.5 [Obravnava po načelu največje ugodnosti].

2. Členi SERVIN.3.2 [Dostop do trga], SERVIN.3.3 [Lokalna prisotnost], SERVIN.3.4 [Nacionalna obravnava] in SERVIN.3.5 [Obravnava po načelu največjih ugodnosti] se ne uporabljajo za ukrep pogodbenice, ki je skladen s pridržki, pogoji ali kvalifikacijami, določenimi v zvezi s sektorjem, podsektorjem ali dejavnostjo iz Priloge SERVIN-2 [Prihodnji ukrepi] k temu naslovu.

Poglavje 4: Vstop in začasno bivanje fizičnih oseb iz poslovnih razlogov

Člen SERVIN.4.1: Področje uporabe in opredelitev pojmov

1. To poglavje se uporablja za ukrepe pogodbenice, ki vplivajo na opravljanje gospodarskih dejavnosti z vstopom fizičnih oseb druge pogodbenice na njeno ozemlje in njihovim začasnim bivanjem na njem, ki so poslovni obiskovalci za namene ustanovitve poslovne enote, ponudniki pogodbenih storitev, neodvisni strokovnjaki, osebe, premeščene znotraj podjetja, in kratkotrajni poslovni obiskovalci.
2. Če v okviru tega poglavja niso sprejete zaveze, se še naprej uporabljajo vse zahteve iz prava pogodbenice glede vstopa in začasnega bivanja fizičnih oseb, vključno z zakoni in drugimi predpisi glede trajanja bivanja.
3. Ne glede na določbe tega poglavja se vse zahteve iz prava pogodbenice v zvezi z delom in ukrepi s področja socialne varnosti še naprej uporabljajo, vključno z zakoni in drugimi predpisi glede minimalne plače in kolektivnih pogodb o plačah.
4. Zaveze v zvezi z vstopom in začasnim bivanjem fizičnih oseb za poslovne namene ne veljajo v primerih, kadar je namen ali učinek vstopa in začasnega bivanja posegati v izid kakršnih koli sporov glede dela ali upravljanja ali pogajanj ali kako drugače vplivati nanje oziroma posegati v zaposlitev katere koli fizične osebe, ki je udeležena v tem sporu, ali vplivati nanjo.
5. V tem poglavju:
 - (a) „poslovni obiskovalci, pristojni za ustanovitev poslovne enote“ pomenijo fizične osebe na vodilnih položajih v pravni osebi pogodbenice, ki:
 - (i) so odgovorne za ustanovitev podjetja take pravne osebe na ozemlju druge pogodbenice;
 - (ii) ne ponujajo ali opravljajo storitev ali drugih gospodarskih dejavnosti, razen tistih, ki so potrebne za namene ustanovitve navedenega podjetja, poleg tega
 - (iii) ne prejemajo plačila od vira, ki se nahaja v drugi pogodbenici;
 - (b) „ponudniki pogodbenih storitev“ pomenijo fizične osebe, zaposlene pri pravni osebi pogodbenice (razen prek agencije za zaposlovanje in zagotavljanje dela), ki nima sedeža na ozemlju druge pogodbenice in je sklenila pogodbo v dobri veri, ki ne presega 12 mesecev, za opravljanje storitev za končnega potrošnika v drugi pogodbenici, ki zahteva začasno prisotnost njenih zaposlenih, ki:
 - (i) so ponujali enake vrste storitev kot zaposleni pravne osebe za obdobje najmanj enega leta neposredno pred datumom, ko so vložili prošnjo za vstop in začasno bivanje;

- (ii) imajo na ta datum vsaj tri leta delovnih izkušenj, pridobljenih po polnoletnosti, v sektorju dejavnosti, ki je predmet pogodbe, univerzitetno diplomu ali kvalifikacijo, iz katere je razvidno enakovredno znanje in poklicne kvalifikacije, ki se po zakonu zahtevajo za opravljanje navedene dejavnosti v drugi pogodbenici¹⁴; ter
 - (iii) ne prejemajo plačila od vira, ki se nahaja v drugi pogodbenici;
- (c) „neodvisni strokovnjaki“ pomenijo fizične osebe, ki opravljajo storitev in so registrirane kot samozaposlene osebe na ozemlju pogodbenice ter ki:
- (i) nimajo sedeža na ozemlju druge pogodbenice;
 - (ii) so sklenile pogodbo v dobri veri (razen prek agencije za zaposlovanje in zagotavljanje dela) za obdobje, ki ne presega 12 mesecev, za opravljanje storitev za končnega potrošnika v drugi pogodbenici, pri čemer je potrebna njihova začasna prisotnost; in
 - (iii) imajo na dan vložitve vloge za vstop in začasno bivanje vsaj šest let delovnih izkušenj v zadevni dejavnosti, univerzitetno diplomu ali kvalifikacijo, iz katere je razvidno enakovredno znanje in poklicne kvalifikacije, ki se po zakonu zahtevajo za opravljanje te dejavnosti v drugi pogodbenici¹⁵;
- (d) „osebe, premeščene znotraj podjetja“ pomenijo fizične osebe, ki:
- (i) so bile zaposlene pri pravni osebi pogodbenice ali so bile njeni partnerji v obdobju neposredno pred datumom premestitve znotraj podjetja, najmanj eno leto v primeru direktorjev in strokovnjakov ter najmanj šest mesecev v primeru uslužbencev pripravnikov;
 - (ii) v času vložitve vloge prebivajo zunaj ozemlja druge pogodbenice;
 - (iii) so začasno premeščene v podjetje pravne osebe na ozemlju druge pogodbenice, ki je član iste skupine kot pravna oseba izvora, vključno z njenim predstavništvom, hčerinsko družbo, podružnico ali matično družbo¹⁶; poleg tega
 - (iv) spadajo v eno od naslednjih kategorij:
 - (A) direktorji¹⁷;
 - (B) strokovnjaki; ali

¹⁴ Če diploma ali kvalifikacija ni bila pridobljena v pogodbenici, v kateri se storitev opravlja, lahko navedena pogodbenica oceni, ali je ta enakovredna univerzitetni diplomu, ki se zahteva na njenem ozemlju.

¹⁵ Če diploma ali kvalifikacija ni bila pridobljena v pogodbenici, v kateri se storitev opravlja, lahko navedena pogodbenica oceni, ali je ta enakovredna univerzitetni diplomu, ki se zahteva na njenem ozemlju.

¹⁶ Od direktorjev in strokovnjakov se lahko zahteva, da dokažejo, da imajo poklicne kvalifikacije in izkušnje, ki jih potrebuje pravna oseba, v katero se premestijo.

¹⁷ Pojasniti je treba, da čeprav direktorji ne opravljajo neposredno nalog v zvezi z dejanskim opravljanjem storitev, jim to med izvajanjem njihovih dolžnosti ne preprečuje opravljanja nalog, ki so potrebne za opravljanje storitev.

- (C) uslužbenci pripravniki;
- (e) „direktor“ pomeni fizično osebo na vodstvenem položaju, katere glavna naloga je upravljanje podjetja v drugi pogodbenici, v splošnem pa jih nadzorujejo ali usmerjajo upravni odbor ali delničarji podjetja ali drug enakovreden organ, kar zajema vsaj naslednje naloge:
- (i) vodenje podjetja ali njegovega oddelka ali pododdelka;
 - (ii) nadziranje in usmerjanje drugih nadzornih, poslovodnih ali strokovnih delavcev; in
 - (iii) pooblastilo, da priporočijo zaposlitev, odpustitev ali druge kadrovske ukrepe;
- (f) „strokovnjak“ pomeni osebo, ki ima posebno znanje, ki je bistveno za delovna področja, tehnike ali upravljanje podjetja; pri presoji tega znanja se poleg znanja, značilnega za posamezno podjetje, upošteva tudi, ali ima oseba visoke kvalifikacije, vključno z ustreznimi delovnimi izkušnjami z vrsto dela ali dejavnosti, ki zahteva specifično tehnično znanje, med drugim z morebitnim članstvom v strokovnih združenjih; ter
- (g) „uslužbenec pripravnik“ pomeni fizično osebo z univerzitetno izobrazbo, ki se začasno premesti zaradi poklicnega razvoja ali usposabljanja v poslovnih veščinah ali metodah in ki je med premestitvijo plačana¹⁸.

6. Pogodba za opravljanje storitev iz točk (b) in (c) odstavka 5 izpolnjuje zahteve prava pogodbenice, v kateri se pogodba izvaja.

Člen SERVIN.4.2: Osebe, premeščene znotraj podjetja, in poslovni obiskovalci, pristojni za ustanovitev poslovne enote

1. Ob upoštevanju ustreznih pogojev in kvalifikacij iz Priloge SERVIN-3 [Poslovni obiskovalci, pristojni za ustanovitev poslovne enote, osebe, premeščene znotraj podjetja, in kratkotrajni poslovni obiskovalci]:

- (a) vsaka pogodbenica dovoli:
- (i) vstop in začasno bivanje osebam, premeščenim znotraj podjetja;
 - (ii) vstop in začasno bivanje poslovnim obiskovalcem za namene ustanovitve poslovne enote brez delovnega dovoljenja ali drugega postopka predhodne odobritve s podobnim namenom; ter
 - (iii) zaposlitev oseb, premeščenih znotraj podjetja, iz druge pogodbenice na njenem ozemlju;
- (b) pogodbenica ne ohrani ali sprejme omejitev v obliki številčnih kvot ali preverjanja gospodarskih potreb glede skupnega števila fizičnih oseb, ki jim je v določenem sektorju dovoljen vstop kot poslovnim obiskovalcem, pristojnim za ustanovitev poslovne enote, ali ki

¹⁸ Od podjetja prejemnika se lahko zaradi predhodne odobritve zahteva, da predloži program usposabljanja, ki obsega čas bivanja, s čimer dokaže, da je namen bivanja usposabljanje. Za AT, CZ, DE, FR, ES, HU in LT mora biti usposabljanje povezano s pridobljeno univerzitetno diplomo.

jih lahko vlagatelj druge pogodbenice zaposli kot osebe, premeščene znotraj podjetja, bodisi na osnovi ozemeljske razdelitve bodisi na osnovi njenega celotnega ozemlja; ter

- (c) vsaka pogodbenica osebam, premeščenim znotraj podjetja, in poslovnim obiskovalcem za namene ustanovitve poslovne enote iz druge pogodbenice med njihovim začasnim bivanjem na njenem ozemlju zagotavlja obravnavo, ki ni manj ugodna od obravnave, ki jo v podobnih okoliščinah zagotavlja lastnim fizičnim osebam.

2. Dovoljeno trajanje bivanja je največ tri leta za direktorje in strokovnjake, do enega leta za uslužbence pripravnike in do 90 dni v katerem koli šestmesečnem obdobju za poslovne obiskovalce za namene ustanovitve poslovne enote.

Člen SERVIN.4.3: Kratkotrajni poslovni obiskovalci

1. Ob upoštevanju ustreznih pogojev in kvalifikacij iz Priloge SERVIN-3 [Poslovni obiskovalci, pristojni za ustanovitev poslovne enote, osebe, premeščene znotraj podjetja, in kratkoročni poslovni obiskovalci], vsaka pogodbenica dovoli kratkotrajnim poslovnim obiskovalcem iz druge pogodbenice vstop in začasno bivanje za namene opravljanja dejavnosti iz Priloge SERVIN-3 [Poslovni obiskovalci, pristojni za ustanovitev poslovne enote, osebe, premeščene znotraj podjetja, in kratkoročni poslovni obiskovalci], ob upoštevanju naslednjih pogojev:

- (a) kratkotrajni poslovni obiskovalci ne prodajajo svojega blaga širši javnosti ali opravljajo storitev zanjo;
- (b) kratkotrajni poslovni obiskovalci v svojem imenu ne prejemajo plačila iz pogodbenice, v kateri začasno bivajo; ter
- (c) kratkotrajni poslovni obiskovalci ne opravljajo storitev v okviru pogodbe, sklenjene med pravno osebo, ki nima poslovne enote na ozemlju pogodbenice, v kateri začasno bivajo, in potrošnikom na tem ozemlju, razen kot je določeno v Prilogi SERVIN-3 [Poslovni obiskovalci, pristojni za ustanovitev poslovne enote, osebe, premeščene znotraj podjetja, in kratkoročni poslovni obiskovalci].

2. Razen če je v Prilogi SERVIN-3 [Poslovni obiskovalci, pristojni za ustanovitev poslovne enote, osebe, premeščene znotraj podjetja, in kratkoročni poslovni obiskovalci] navedeno drugače, pogodbenica dovoli vstop kratkotrajnim poslovnim obiskovalcem brez zahteve po delovnem dovoljenju, preverjanju gospodarskih potreb ali drugih postopkih predhodne odobritve s podobnim namenom.

3. Če kratkotrajni poslovni obiskovalci pogodbenice opravljajo storitve potrošniku na ozemlju pogodbenice, v kateri začasno bivajo, v skladu s Prilogo SERVIN-3 [Poslovni obiskovalci, pristojni za ustanovitev poslovne enote, osebe, premeščene znotraj podjetja, in kratkoročni poslovni obiskovalci], jim ta pogodbenica v zvezi z opravljanjem navedene storitve zagotovi obravnavo, ki ni manj ugodna od obravnave, ki jo v podobnih okoliščinah zagotavlja svojim ponudnikom storitev.

4. Dovoljeno trajanje bivanja je največ 90 dni v katerem koli šestmesečnem obdobju.

Člen SERVIN.4.4: Ponudniki pogodbenih storitev in neodvisni strokovnjaki

1. V sektorjih, podsektorjih in dejavnostih iz PRILOGE SERVIN-4 [Ponudniki pogodbenih storitev in neodvisni strokovnjaki] ter ob upoštevanju ustreznih pogojev in kvalifikacij, ki so v njej navedeni:

- (a) pogodbenica ponudnikom pogodbenih storitev in neodvisnim strokovnjakom dovoli vstop in začasno bivanje na svojem ozemlju;
 - (b) pogodbenica ne sprejme ali ohrani omejitev skupnega števila ponudnikov pogodbenih storitev in neodvisnih strokovnjakov iz druge pogodbenice, ki se jim dovolita vstop in začasno bivanje, v obliki številčnih kvot ali zahteve po preverjanju gospodarskih potreb; ter
 - (c) vsaka pogodbenica ponudnikom pogodbenih storitev in neodvisnim strokovnjakom iz druge pogodbenice v zvezi z opravljanjem storitev na njenem ozemlju zagotovi obravnavo, ki ni manj ugodna od tiste, ki jo v podobnih okoliščinah zagotavlja svojim ponudnikom storitev.
2. Dostop, odobren v skladu s tem členom, zadeva samo storitev, ki je predmet pogodbe, in ne daje pravice do uporabe strokovnega naziva pogodbenice, v kateri se opravlja storitev.
3. Število oseb, ki jih zajema pogodba o izvajanju storitev, ne sme biti večje, kot je nujno za izpolnjevanje pogodbe, kot se lahko zahteva po pravu pogodbenice, v kateri se storitev opravlja.
4. Dovoljeno trajanje bivanja je skupno 12 mesecev ali enako času trajanja pogodbe, pri čemer se upošteva krajše obdobje.

Člen SERVIN.4.5: Neskladni ukrepi

Če zadevni ukrep vpliva na začasno bivanje fizičnih oseb iz poslovnih razlogov, se točki (b) in (c) člena SERVIN.4.2(1) [Osebe, premeščene znotraj podjetja, in poslovni obiskovalci, pristojni za ustanovitev poslovne enote], člen SERVIN.4.3(3) [Kratkotrajni poslovni obiskovalci] in točki (b) in (c) člena SERVIN.4.4(1) [Ponudniki pogodbenih storitev in neodvisni strokovnjaki] ne uporabljajo za:

- (a) noben obstoječ neskladen ukrep pogodbenice na:
 - (i) za Unijo:
 - (A) ravni Unije, kot je določena na seznamu Unije iz Priloge SERVIN-1 [Obstoječi ukrepi];
 - (B) centralni ravni države članice, kot je določena na seznamu Unije iz Priloge SERVIN-1 [Obstoječi ukrepi];
 - (C) regionalni ravni države članice, kot je določena na seznamu Unije iz Priloge SERVIN-1 [Obstoječi ukrepi]; ali
 - (D) lokalne ravni države, z izjemo lokalne ravni države iz točke (C); in
 - (ii) za Združeno kraljestvo:
 - (A) centralni ravni, kot je določena na seznamu Združenega kraljestva iz Priloge SERVIN-1 [Obstoječi ukrepi];
 - (B) [regionalni podravni], kot je določena na seznamu Združenega kraljestva iz Priloge SERVIN-1 [Obstoječi ukrepi]; ali
 - (C) lokalne ravni države;
- (b) nadaljevanje ali hitro obnovitev katerega koli neskladnega ukrepa iz točke (a);

- (c) spremembo katerega koli neskladnega ukrepa iz točk (a) in (b) tega člena, kolikor to ne zmanjšuje skladnosti ukrepa, kakršen je obstajal tik pred spremembo, s točkama (b) in (c) člena SERVIN.4.2(1) [Osebe, premeščene znotraj podjetja, in poslovni obiskovalci, pristojni za ustanovitev poslovne enote], člena SERVIN.4.3(3) [Kratkotrajni poslovni obiskovalci] in točkama (b) in (c) člena SERVIN.4.4(1) [Ponudniki pogodbenih storitev in neodvisni strokovnjaki]; ali
- (d) kateri koli ukrep pogodbenice, ki je v skladu s pogojem ali kvalifikacijo iz PRILOGE SERVIN-2 [Prihodnji ukrepi].

Člen SERVIN.4.6: Preglednost

1. Vsaka pogodbenica da na voljo javnosti razpoložljive informacije o ustreznih ukrepih, ki se nanašajo na vstop in začasno bivanje fizičnih oseb iz druge pogodbenice iz člena SERVIN.4.1(1) [Področje uporabe in opredelitev pojmov].
2. Informacije iz odstavka 1 v največji možni meri vključujejo naslednje informacije v zvezi z vstopom in začasnim bivanjem fizičnih oseb:
 - (a) kategorije vizumov, dovoljenja za bivanje ali podobne vrste dovoljenj v zvezi z vstopom in začasnim bivanjem;
 - (b) zahtevana dokumentacija in pogoji, ki jih je treba izpolniti;
 - (c) način vlaganja vlog in možnosti glede tega, kje je vloge mogoče vložiti, kot so konzularna predstavništva ali spletišča;
 - (d) pristojbine za vloge in okvirni časovni roki za obravnavo vloge;
 - (e) najdaljše obdobje bivanja glede na posamezno vrsto dovoljenja, opisano v točki (a);
 - (f) pogoji za kakršno koli podaljšanje ali obnovitev, ki je na voljo;
 - (g) pravila glede spremstva vzdrževanih oseb;
 - (h) postopki pregleda ali pritožbe, ki so na voljo; ter
 - (i) zadevni zakoni splošne uporabe, ki se nanašajo na vstop in začasno bivanje fizičnih oseb za poslovne namene.
3. Kar zadeva informacije iz odstavkov 1 in 2, si vsaka pogodbenica prizadeva nemudoma obvestiti drugo pogodbenico o uvedbi kakršnih koli novih zahtev in postopkov ali sprememb zahtev in postopkov, ki vplivajo na učinkovito izvrševanje odobritev vstopa v zadevno pogodbenico, začasnega bivanja in, če je ustrezno, dovoljenja za delo v njej.

Poglavje 5: Regulativni okvir

Oddelek 1: Domača zakonodaja

Člen SERVIN.5.1: Področje uporabe in opredelitev pojmov

1. Ta oddelek se uporablja za ukrepe pogodbenic v zvezi z zahtevami in postopki za izdajo licenc, kvalifikacijskimi zahtevami in postopki, formalnostmi in tehničnimi standardi, ki vplivajo na:

- (a) čezmejno trgovino s storitvami;
- (b) ustanavljanje ali poslovanje; ali
- (c) opravljanje storitev s prisotnostjo fizičnih oseb iz ene pogodbenice na ozemlju druge pogodbenice v skladu s členom SERVIN.4.1. [Področje uporabe in opredelitev pojmov].

Kar zadeva ukrepe v zvezi s tehničnimi standardi, se ta oddelek uporablja samo za ukrepe, ki vplivajo na trgovino s storitvami. V tem oddelku izraz „tehnični standardi“ ne vključuje regulativnih ali izvedbenih tehničnih standardov za finančne storitve.

2. Ta oddelek se ne uporablja za zahteve in postopke za izdajo licenc, kvalifikacijske zahteve in postopke, formalnosti in tehnične standarde na podlagi ukrepa:

- (a) ki ni skladen s členom SERVIN.2.2 [Dostop do trga] ali 2.3 [Nacionalna obravnava] in je naveden v točkah (a) do (c) člena SERVIN.2.7(1) [Neskladni ukrepi in izjeme], ali s členom SERVIN.3.2 [Dostop do trga], členom SERVIN.3.3 [Lokalna prisotnost] ali členom SERVIN.3.4 [Nacionalna obravnava] in je naveden v točkah (a) do (c) člena SERVIN.3.6(1) [Neskladni ukrepi], ali s točkama (b) in (c) člena SERVIN 4.2(1) [Osebe, premeščene znotraj podjetja, in poslovni obiskovalci, pristojni za ustanovitev poslovne enote] ali člena SERVIN 4.3(3) [kratkotrajni poslovni obiskovalci] ali s točkama (b) in (c) člena SERVIN 4.4(1) [Ponudniki pogodbenih storitev in neodvisni strokovnjaki] in je naveden v členu SERVIN 4.5(1) [Neskladni ukrepi]; ali
- (b) iz člena SERVIN.2.7(2) [Neskladni ukrepi in izjeme] ali člena SERVIN.3.6(2) [Neskladni ukrepi].

3. V tem oddelku:

- (a) „dovoljenje“ pomeni dovoljenje za opravljanje katere koli dejavnosti iz točk (a) do (c) odstavka 1, ki izhaja iz postopka in ki ga mora fizična ali pravna oseba upoštevati, da dokaže skladnost z zahtevami za izdajo licence, kvalifikacijskimi zahtevami, tehničnimi standardi ali formalnostmi za pridobitev, ohranitev ali podaljšanje navedenega dovoljenja; ter
- (b) „pristojni organ“ pomeni vsako centralno, regionalno ali lokalno raven države ali organ oziroma nevladni organ pri izvajanju pooblastil, ki mu jih podelijo centralne, regionalne ali lokalne ravni države ali organi, ki sprejmejo odločitev o dovoljenju iz točke (a).

Člen SERVIN.5.2: Vložitev vlog

Vsaka pogodbenica se v največji možni meri izogiba zahtevanju, da se mora vložnik obrniti na več kot en pristojni organ za vsako vlogo za dovoljenje. Če je dejavnost, za katero se zahteva dovoljenje, v pristojnosti več pristojnih organov, se lahko zahteva več vlog za dovoljenje.

Člen SERVIN.5.3: Roki za oddajo vlog

Če pogodbenica zahteva dovoljenje, zagotovi, da njeni pristojni organi v največji možni meri dovolijo predložitev vloge kadar koli v letu. Če obstaja določeno časovno obdobje za vložitev vloge za dovoljenje, pogodbenica zagotovi, da pristojni organi zagotovijo razumen rok za predložitev vloge.

Člen SERVIN.5.4: Elektronske vloge in sprejemanje kopij

Če pogodbenica zahteva dovoljenje, zagotovi, da njeni pristojni organi:

- (a) v največji možni meri določijo, da se vloge izpolnjujejo z elektronskimi sredstvi, tudi z ozemlja druge pogodbenice; ter
- (b) namesto izvirnih dokumentov sprejemajo kopije dokumentov, ki so overjene v skladu z nacionalno zakonodajo pogodbenice, razen če pristojni organi zahtevajo originalne dokumente za zaščito celovitosti postopka izdaje dovoljenja.

Člen SERVIN.5.5: Obravnava vlog

1. Če pogodbenica zahteva dovoljenje, zagotovi, da njeni pristojni organi:
 - (a) obravnavajo vloge vse leto. Kadar to ni mogoče, bi bilo treba te informacije v največji možni meri objaviti vnaprej;
 - (b) v največji možni meri določijo okvirne roke za obravnavo vloge. Navedeni rok mora biti v največji možni meri razumen;
 - (c) na zahtevo vložnika brez nepotrebnega odlašanja zagotovijo informacije v zvezi s statusom vloge;
 - (d) v največji možni meri brez nepotrebnega odlašanja potrdijo popolnost vloge za obravnavo na podlagi zakonov in drugih predpisov pogodbenice;
 - (e) če štejejo, da je vloga popolna za namene obravnave na podlagi zakonov in drugih predpisov pogodbenice,¹⁹ v razumnem času po predložitvi vloge zagotovijo:
 - (i) da je obravnava vloge končana; in
 - (ii) da se prosilec v največji možni meri pisno obvesti o odločitvi v zvezi z vlogo²⁰;
 - (f) če štejejo, da je vloga nepopolna za namene obravnave na podlagi zakonov in drugih predpisov pogodbenice, v največji možni meri v razumnem času:
 - (i) vložnika obvestijo, da je vloga nepopolna;
 - (ii) na zahtevo vložnika navedejo dodatne informacije, potrebne za dopolnitev vloge, ali kako drugače sporočijo, zakaj se vloga šteje za nepopolno; in
 - (iii) vložniku zagotovijo možnost, da predloži dodatne informacije, ki so potrebne za dopolnitev vloge²¹;

¹⁹ Če je razumno, da se omejitve virov primerjajo z morebitnim bremenom za podjetja, lahko pristojni organi zahtevajo, da se vse informacije predložijo v določeni obliki, da se štejejo za „popolne za namene obravnave“.

²⁰ Pristojni organi lahko zahtevo iz točke (ii) izpolnijo tako, da prosilca vnaprej pisno obvestijo, tudi z objavo ukrepa, da nepošiljanje odgovora po določenem obdobju od datuma predložitve vloge pomeni, da je bila vloga sprejeta. Sklicevanje na „pisno“ bi bilo treba razumeti, kot da vključuje elektronsko obliko.

²¹ Taka „možnost“ ne pomeni, da mora pristojni organ zagotoviti podaljšanje rokov.

če pa nobena od zgoraj navedenih možnosti ni možna in se vloga zavrne zaradi nepopolnosti, pristojni organi zagotovijo, da vložnika o tem obvestijo v razumnem roku; in

(g) če se vloga zavrne bodisi na lastno pobudo bodisi na zahtevo vložnika, slednjega obvestijo o razlogih za zavrnitev in o roku za pritožbo zoper navedeno odločitev ter po potrebi o postopkih za ponovno predložitev vloge; vložniku se ne sme preprečiti, da predloži drugo vlogo zgolj na podlagi predhodno zavrnjene vloge.

2. Pogodbenici zagotovita, da njuni pristojni organi odobrijo dovoljenje takoj, ko ustrezen pregled pokaže, da vložnik izpolnjuje pogoje za njegovo pridobitev.

3. Pogodbenici zagotovita, da začne dovoljenje po odobritvi veljati brez nepotrebnega odlašanja v skladu z veljavnimi pogoji²².

Člen SERVIN.5.6: Pristojbine

1. Za vse gospodarske dejavnosti razen finančnih storitev vsaka pogodbenica zagotovi, da so pristojbine za dovoljenja, ki jih zaračunavajo njeni pristojni organi, razumne in pregledne ter same po sebi ne omejujejo opravljanja zadevne storitve ali opravljanja katere koli druge gospodarske dejavnosti. Ob upoštevanju stroškov in upravnega bremena je vsaka pogodbenica pozvana, naj sprejme plačilo pristojbine za dovoljenje z elektronskimi sredstvi.

2. Kar zadeva finančne storitve, vsaka pogodbenica zagotovi, da njeni pristojni organi v zvezi s pristojbinami za dovoljenja, ki jih zaračunavajo, vložnikom predložijo seznam pristojbin oziroma informacije o tem, kako se določajo zneski pristojbin, in pristojbin ne uporabljajo kot sredstvo za izogibanje zavezam ali obveznostim pogodbenice.

3. Pristojbine ne vključujejo pristojbin za uporabo naravnih virov, plačil za dražbo, razpis ali druga nediskriminatorna sredstva za dodelitev koncesij in tudi ne določenih prispevkov za opravljanje univerzalnih storitev.

Člen SERVIN.5.7: Ocena kvalifikacij

Če pogodbenica zahteva pregled za oceno kvalifikacij vložnika za dovoljenje, zagotovi, da njeni pristojni organi tak pregled načrtujejo v razumno pogostih časovnih presledkih in da vložnikom zagotovijo razumno obdobje, v katerem lahko zaprosijo za pregled. Vsaka pogodbenica v največji možni meri sprejema zahteve za opravljanje takih pregledov v elektronski obliki in prouči uporabo elektronskih sredstev za druge vidike postopkov pregleda.

Člen SERVIN.5.8: Objava in razpoložljive informacije

1. Če pogodbenica zahteva dovoljenje, pogodbenica nemudoma objavi informacije, ki jih morajo imeti osebe, ki opravljajo ali želijo opravljati dejavnosti iz člena SERVIN.5.1(1) [Področje uporabe in opredelitev pojmov], za katere se zahteva dovoljenje, da so izpolnjeni zahteve, formalnosti, tehnični standardi in postopki za pridobitev, ohranitev, spremembo in podaljšanje takega dovoljenja. Take informacije, če obstajajo, vključujejo:

(a) zahteve za izdajo licenc in kvalifikacijske zahteve ter postopki in formalnosti;

²² Pristojni organi niso odgovorni za zamude zaradi razlogov, ki niso v njihovi pristojnosti.

- (b) kontaktne podatke ustreznih pristojnih organov;
- (c) pristojbine za dovoljenja;
- (d) veljavne tehnične standarde;
- (e) postopke za pritožbo ali pregled odločitev v zvezi z vlogami;
- (f) postopke za spremljanje ali uveljavljanje skladnosti s pogoji licenc ali kvalifikacij;
- (g) možnosti za sodelovanje javnosti, na primer na razpravah ali s predložitvijo pripomb; in
- (h) okvirne roke za obravnavo vloge.

V tem oddelku „objava“ pomeni vključitev v uradno publikacijo, kot je uradni list, ali na uradno spletišče. Pogodbenici združujeta elektronske publikacije na enem samem spletnem portalu ali drugače zagotovita, da jih pristojni organi napravijo lahko dostopne prek alternativnih elektronskih sredstev.

2. Vsaka pogodbenica od svojih pristojnih organov zahteva, da se v največji možni meri odzovejo na vsako zahtevo po informacijah ali pomoči.

Člen SERVIN.5.9: Tehnični standardi

Vsaka pogodbenica pri sprejemanju tehničnih standardov spodbuja svoje pristojne organe, naj sprejmejo tehnične standarde, ki so bili oblikovani v okviru odprtega in preglednega postopka, in spodbuja vse organe, vključno z ustreznimi mednarodnimi organizacijami, ki so bili imenovani za oblikovanje tehničnih standardov, naj pri tem uporabijo odprt in pregleden postopek.

Člen SERVIN.5.10: Pogoji za dovoljenje

1. Vsaka pogodbenica zagotovi, da ukrepi v zvezi z dovoljenjem temeljijo na merilih, ki pristojnim organom preprečujejo samovoljno izvajanje pooblastil za ocenjevanje, in lahko med drugim vključujejo pristojnost in zmožnost opravljanja storitve ali katere koli druge gospodarske dejavnosti, vključno s pristojnostjo, da to storijo v skladu z regulativnimi zahtevami pogodbenice, kot so zdravstvene in okoljske zahteve. Da bi se izognili dvomom, pogodbenici razumeta, da lahko pristojni organ pri sprejemanju odločitev pretehta merila.

2. Merila iz odstavka 1 so:

- (a) jasna in nedvoumna;
- (b) objektivna in pregledna;
- (c) določena vnaprej;
- (d) objavljena vnaprej;
- (e) nepristranska; in
- (f) lahko dostopna.

3. Če pogodbenica sprejme ali ohrani ukrep v zvezi z dovoljenjem, zagotovi, da:

- (a) zadevni pristojni organ obravnava vloge ter sprejema in izvaja svoje odločitve objektivno in nepristransko ter neodvisno od neprimerne vpliva katere koli osebe, ki opravlja gospodarsko dejavnost, za katero se zahteva dovoljenje; in
- (b) sami postopki ne preprečujejo izpolnjevanja zahtev.

Člen SERVIN.5.11: Omejeno število licenc

Če je število razpoložljivih licenc za posamezno dejavnost omejeno zaradi pomanjkanja naravnih virov ali tehničnih zmogljivosti, pogodbenica izvede izbirni postopek med več potencialnimi kandidati, ki v celoti zagotavlja nepristransko, objektivno in pregledno, med drugim zlasti ustrezno obveščanje o začetku, poteku in zaključku postopka. Pri določitvi pravil za izbirni postopek lahko pogodbenica upošteva legitimne cilje politike, vključno z upoštevanjem zdravstvenih, varnostnih in okoljevarstvenih vidikov ter vidikov ohranjanja kulturne dediščine.

Oddelek 2: Splošno veljavne določbe

Člen SERVIN.5.12: Postopki pregleda upravnih odločitev

Pogodbenica ohrani splošna ali upravna sodišča oziroma arbitražna razsodišča ali postopke, ki na zahtevo prizadetega vlagatelja ali ponudnika storitev druge pogodbenice zagotavljajo takojšen pregled upravnih odločitev, ki vplivajo na ustanavljanje ali poslovanje, čezmejno trgovino s storitvami ali opravljanje storitev s prisotnostjo fizične osebe pogodbenice na ozemlju druge pogodbenice, in če je to upravičeno, ustrezna pravna sredstva zanje. V tem naslovu „upravna odločitev“ pomeni odločbo, sklep ali ukrep s pravnim učinkom, ki se v posameznem primeru nanaša na določeno osebo, blago ali storitev, zajema pa tudi nesprejetje upravne odločitve ali tovrstno neukrepanje, kadar tako določa pravo pogodbenice. Kadar taki postopki niso neodvisni od pristojnega organa, ki mu je zaupana zadevna upravna odločitev, pogodbenica zagotovi, da postopki dejansko omogočijo objektivni in nepristranski pregled.

Člen SERVIN.5.13: Poklicne kvalifikacije

1. Ta člen pogodbenicama v ničemer ne preprečuje, da od fizičnih oseb zahtevata potrebno strokovno usposobljenost, določeno na ozemlju, na katerem se dejavnost opravlja, za zadevni sektor dejavnosti²³.
2. Strokovna telesa ali organi, ki so pomembni za zadevni sektor dejavnosti na svojem ozemlju, lahko pripravijo skupna priporočila o priznavanju poklicnih kvalifikacij in jih predložijo partnerskemu svetu. Takšna skupna priporočila morajo sloneti na z dokazi utemeljeni oceni o:
 - (a) gospodarskem pomenu predvidenega dogovora o vzajemnem priznavanju poklicnih kvalifikacij in
 - (b) skladnosti zadevnih ureditev, torej koliko so združljive zahteve, ki jih vsaka pogodbenica uveljavlja za odobritev, izdajanje dovoljenj, poslovanje in certificiranje.

²³ Pojasniti je treba, da se ta člen ne razlaga tako, da preprečuje pogajanja in sklenitev enega ali več sporazumov med pogodbenicama o priznavanju poklicnih kvalifikacij pod pogoji in zahtevami, ki se razlikujejo od pogojev in zahtev iz tega člena.

3. Partnerski svet po prejetju skupnega priporočila v razumnem roku preveri njegovo skladnost s tem naslovom. Partnerski svet lahko po tem pregledu oblikuje in sprejme dogovor o pogojih za priznavanje poklicnih kvalifikacij s sklepom kot priložo k temu sporazumu, ki se šteje za sestavni del tega naslova²⁴.

4. Dogovor iz odstavka 3 določa pogoje za priznavanje poklicnih kvalifikacij, pridobljenih v Uniji, in poklicnih kvalifikacij, pridobljenih v Združenem kraljestvu, v zvezi z dejavnostjo iz tega naslova in naslova III [Digitalna trgovina] prvega razdelka.

5. Pri pripravi skupnih priporočil iz odstavka 2 tega člena se upoštevajo smernice za dogovor o priznavanju poklicnih kvalifikacij iz Priloge SERVIN-6 [Smernice za dogovor o priznavanju poklicnih kvalifikacij], ki jih partnerski svet tudi upošteva pri ocenjevanju, ali naj se tak dogovor sprejme, kot je navedeno v odstavku 3 tega člena.

Oddelek 3: Storitve dostave

Člen SERVIN.5.14: Področje uporabe in opredelitev pojmov

1. Ta oddelek se uporablja za ukrepe pogodbenice, ki vplivajo na zagotavljanje storitev dostave, poleg poglavij 1, 2, 3 in 4 tega naslova ter oddelkov 1 in 2 tega poglavja.

2. V tem oddelku:

- (a) „storitve dostave“ pomeni poštno storitve, kurirske storitve, storitve hitre dostave in storitve hitre pošte, ki vključujejo naslednje dejavnosti: sprejem, razvrščanje, prevoz in dostavo poštnih pošiljk;
- (b) „storitve ekspresne dostave“ pomeni sprejem, razvrščanje, prevoz in dostavo poštnih pošiljk z večjo hitrostjo in zanesljivostjo ter lahko vključuje tudi elemente dodane vrednosti, kot so sprejem pošiljke na kraju izvora, osebna dostava naslovníku, sledenje, možnost spremembe namembnega kraja in naslovníka med prevozom ter potrditev prejema;
- (c) „storitve hitre pošte“ pomeni storitve mednarodne hitre dostave, ki se opravljajo prek zadruga EMS, ki je prostovoljno združenje imenovanih poštnih operaterjev v okviru Svetovne poštné zveze (UPU);
- (d) „dovoljenje“ pomeni izdano odobritev, ki jo lahko regulativni organ pogodbenice zahteva od posameznega ponudnika, da lahko ta ponudnik zagotavlja poštné ali kurirske storitve;
- (e) „poštna pošiljka“ pomeni pošiljko do 31,5 kg, naslovljeno v končni obliki, v kateri jo prevaža katera koli vrsta izvajalca javnih ali zasebnih dostavnih storitev, in lahko vključuje pošiljke, kot so pismo, paket, časopis ali katalog;
- (f) „poštni monopol“ pomeni izključno pravico do opravljanja določenih storitev dostave na ozemlju pogodbenice ali delu njenega ozemlja v skladu z zakonodajo te pogodbenice; ter

²⁴ Pojasniti je treba, da taki dogovori ne vodijo k samodejnemu priznanju kvalifikacij, temveč v obojestranskem interesu obeh pogodbenic določajo pogoje za pristojne organe, ki podeljujejo priznanje.

- (g) „univerzalna storitev“ pomeni stalno zagotavljanje storitve dostave določene kakovosti na vseh točkah na ozemlju pogodbenice ali na delu njenega ozemlja po dostopnih cenah za vse uporabnike.

Člen SERVIN.5.15: Univerzalna storitev

1. Vsaka pogodbenica ima pravico opredeliti vrsto obveznosti zagotavljanja univerzalne storitve, ki jo želi ohraniti, ter določiti njen obseg in izvajanje. Vse obveznosti zagotavljanja univerzalne storitve se izvajajo na pregleden, nediskriminatoren in nevtralen način glede na vse izvajalce, za katere velja obveznost.
2. Če pogodbenica zahteva, da se dohodne storitve hitre pošte opravljajo kot univerzalna storitev, teh storitev ne obravnava prednostno kot druge mednarodne storitve hitre dostave.

Člen SERVIN.5.16: Financiranje univerzalne storitve

Pogodbenica ne zaračunava pristojbin ali drugih stroškov za zagotavljanje storitve dostave, ki ni univerzalna storitev, za namen financiranja opravljanja univerzalne storitve. Ta člen se ne uporablja za splošno veljavne davčne ukrepe ali upravne takse.

Člen SERVIN.5.17: Preprečevanje praks, ki izkrivljajo trg

Vsaka pogodbenica zagotovi, da ponudniki poštnih storitev, za katere velja obveznost zagotavljanja univerzalne storitve ali poštni monopol, na trgu ne opravljajo praks, ki izkrivljajo trg, kot so:

- (a) uporaba prihodkov iz opravljanja storitve, za katero velja obveznost zagotavljanja univerzalne storitve, ali iz poštnega monopola za navzkrižno subvencioniranje opravljanja storitve hitre dostave ali katere koli storitve dostave, za katero ne velja obveznost zagotavljanja univerzalne storitve; ali
- (b) neupravičeno razlikovanje med potrošniki glede tarif ali drugih pogojev za opravljanje storitve, ki je predmet univerzalne storitve ali poštnega monopola.

Člen SERVIN.5.18: Licence

1. Če pogodbenica zahteva dovoljenje za opravljanje storitev dostave, objavi:
 - (a) vsa merila za izdajanje licenc in obdobje, ki je praviloma potrebno, da se sprejme odločitev glede zahtevka za izdajo licence; in
 - (b) pogoje za izdajo licence.
2. Postopek za pridobitev licence ter z njo povezane obveznosti in zahteve morajo biti pregledni, nediskriminatorni in osnovani na objektivnih merilih.
3. Če pristojni organ zavrne vlogo za izdajo licence, vložnika pisno obvesti o razlogih za zavrnitev. Vsaka pogodbenica določi postopek pritožbe pred neodvisnim organom, ki mora biti na voljo vsem vložnikom, katerih vloga za licenco je bila zavrnjena. Ta organ je lahko sodišče.

Člen SERVIN.5.19: Neodvisnost regulativnega organa

1. Vsaka pogodbenica ustanovi ali ohranja regulativni organ, ki je pravno ločen in funkcionalno neodvisen od katerega koli ponudnika storitev dostave. Če ima pogodbenica v lasti oziroma obvladuje ponudnika storitev dostave zagotovi učinkovito strukturno ločenost regulativne funkcije od dejavnosti, povezanih z lastništvom ali nadzorom.
2. Regulativni organi morajo svoje naloge opravljati pregledno in pravočasno ter morajo imeti ustrezne finančne in človeške vire za opravljanje nalog, ki so jim bile dodeljene. Njihove odločitve morajo biti nepristranske do vseh udeležencev na trgu.

Oddelek 4: Telekomunikacijske storitve

Člen SERVIN.5.20: Področje uporabe

Ta oddelek se uporablja za ukrepe pogodbenice, ki vplivajo na zagotavljanje telekomunikacijskih storitev, poleg poglavij 1, 2, 3 in 4 tega naslova ter oddelkov 1 in 2 tega poglavja.

Člen SERVIN.5.21: Opredelitev pojmov

Za namene tega oddelka:

- (a) „pripadajoče zmogljivosti“ pomeni pripadajoče storitve, fizično infrastrukturo in druge naprave ali elemente, povezane s telekomunikacijskim omrežjem ali telekomunikacijskimi storitvami, ki omogočajo ali podpirajo opravljanje storitev prek tega omrežja ali s to storitvijo ali pa imajo možnost za to;
- (b) „končni uporabnik“ pomeni končnega potrošnika ali naročnika javnih telekomunikacijskih storitev, vključno s ponudnikom storitev, ki ni ponudnik javnih telekomunikacijskih storitev;
- (c) „osnovna infrastruktura“ pomeni infrastrukturo javnega telekomunikacijskega omrežja ali javne telekomunikacijske storitve:
 - (i) ki jih izključno ali večinoma zagotavlja en ponudnik ali omejeno število ponudnikov; in
 - (ii) ki jih za zagotavljanje storitev ni mogoče nadomestiti na ekonomsko ali tehnično izvedljiv način;
- (d) „medomrežno povezovanje“ pomeni povezovanje javnih telekomunikacijskih omrežij, ki jih uporabljajo isti ali različni ponudniki telekomunikacijskih omrežij ali telekomunikacijskih storitev, da se uporabnikom enega ponudnika omogoči komunikacija z uporabniki istega ali drugega ponudnika ali dostop do storitev, ki jih opravlja drug ponudnik, ne glede na to, ali te storitve opravljajo udeleženi ponudniki ali kateri koli drug ponudnik, ki ima dostop do omrežja;
- (e) „storitev mednarodnega gostovanja v mobilnih omrežjih“ pomeni tržno mobilno storitev, ki se zagotavlja v skladu s tržnim dogovorom med ponudniki javnih telekomunikacijskih storitev in končnemu uporabniku omogoča, da uporablja svojo domačo mobilno napravo ali drugo napravo za govorne, podatkovne storitve in storitve pošiljanja sporočil, medtem ko se nahaja zunaj ozemlja, kjer je nameščeno domače javno telekomunikacijsko omrežje končnega uporabnika;

- (f) „storitev dostopa do interneta“ pomeni javno telekomunikacijsko storitev, ki omogoča dostop do interneta in s tem povezljivost s tako rekoč vsemi končnimi točkami interneta, ne glede na uporabljeno omrežno tehnologijo in terminalsko opremo;
- (g) „zakupljeni vod“ pomeni telekomunikacijske storitve ali naprave, vključno z virtualnimi, ki imajo rezervirane zmogljivosti za namensko uporabo s strani uporabnika med dvema ali več določenimi točkami oziroma so uporabniku na voljo za tako uporabo;
- (h) „glavni ponudnik“ pomeni ponudnika telekomunikacijskih omrežij ali telekomunikacijskih storitev, ki lahko pomembno vpliva na pogoje za udeležbo glede cene in ponudbe na upoštevem trgu za telekomunikacijska omrežja zaradi nadzora nad osnovno infrastrukturo ali izrabe svojega položaja na tem trgu;
- (i) „omrežni element“ pomeni objekt ali opremo, ki se uporablja za zagotavljanje telekomunikacijskih storitev, vključno z značilnostmi, funkcijami in zmogljivostmi, zagotovljenimi s tem objektom ali opremo;
- (j) „prenosljivost števil“ pomeni možnost za naročnike, da, v primeru fiksne poveza na isti lokaciji, obdržijo iste telefonske številke brez poslabšanja kakovosti, zanesljivosti ali ugodnosti ob prehodu med ponudniki javnih telekomunikacijskih storitev iz iste kategorije;
- (k) „javno telekomunikacijsko omrežje“ pomeni vsako telekomunikacijsko omrežje, ki se v celoti ali pretežno uporablja za opravljanje javnih telekomunikacijskih storitev, ki podpira prenos informacij med omrežnimi priključnimi točkami;
- (l) „javna telekomunikacijska storitev“ pomeni vsako telekomunikacijsko storitev, ki je splošno dostopna javnosti;
- (m) „naročnik“ pomeni vsako fizično ali pravno osebo, ki je stranka pogodbe z izvajalcem javnih telekomunikacijskih storitev za opravljanje takih storitev;
- (n) „telekomunikacije“ pomenijo prenos in sprejemanje signalov s kakršnimi koli elektromagnetnimi sredstvi;
- (o) „telekomunikacijsko omrežje“ pomeni prenosne sisteme in, če je ustrezno, komutacijsko ali usmerjalno opremo ter druge vire, vključno z omrežnimi elementi, ki niso aktivni, ki omogočajo oddajanje in sprejemanje signalov po žici, radiu, optičnih sredstvih ali drugih elektromagnetnih sredstvih;
- (p) „regulativni organ za telekomunikacije“ pomeni organ ali organe, ki jih pogodbenica zadolži za pravno urejanje telekomunikacijskih omrežij in telekomunikacijskih storitev iz tega oddelka;
- (q) „telekomunikacijska storitev“ pomeni storitev, ki v celoti ali pretežno sestoji iz oddajanja in sprejemanja signalov, vključno z radiodifuzijskimi signali, po telekomunikacijskih omrežjih, vključno s tistimi, ki se uporabljajo za radiodifuzijo, ne pa storitve zagotavljanja ali izvajanja uredniškega nadzora nad vsebinami, ki se prenašajo po telekomunikacijskih omrežjih in telekomunikacijskih storitvah;
- (r) „univerzalna storitev“ pomeni najmanjši nabor storitev določene kakovosti, ki mora biti zagotovljen vsem uporabnikom na ozemlju pogodbenice ali na delu njenega ozemlja, ne glede na njihovo geografsko lokacijo in po dostopni ceni; in

- (s) „uporabnik“ pomeni vsako fizično ali pravno osebo, ki uporablja javno telekomunikacijsko storitev.

Člen SERVIN.5.22: Regulativni organ za telekomunikacije

1. Vsaka pogodbenica ustanovi ali ohrani regulativni organ za telekomunikacije, ki:
 - (a) je pravno ločen in funkcionalno neodvisen od katerega koli ponudnika telekomunikacijskih omrežij, telekomunikacijskih storitev ali telekomunikacijske opreme;
 - (b) izdaja odločitve in uporablja postopke, ki so nepristranski do vseh udeležencev na trgu;
 - (c) deluje neodvisno in ne zahteva ali sprejema navodil od nobenega drugega organa v zvezi z opravljanjem nalog, ki so mu naložene z zakonom za izvrševanje obveznosti iz členov SERVIN.5.24 [Medomrežno povezovanje], SERVIN.5.25 [Dostop in uporaba], SERVIN.5.26 [Reševanje sporov na področju telekomunikacij], SERVIN.5.28 [Medomrežno povezovanje z glavnimi ponudniki] in SERVIN.5.29 [Dostop do osnovne infrastrukture glavnih dobaviteljev];
 - (d) ima regulativna pooblastila ter ustrezne finančne in človeške vire za izvajanje nalog iz točke (c);
 - (e) ima pooblastila za zagotovitev, da mu ponudniki telekomunikacijskih omrežij in storitev na zahtevo takoj predložijo vse informacije²⁵, vključno s finančnimi informacijami, ki so potrebne, da lahko opravlja svoje naloge iz točke (c); ter
 - (f) izvaja svoja pooblastila pregledno in pravočasno.
2. Obe pogodbenici zagotovita, da se naloge, naložene regulativnemu organu, objavijo v lahko dostopni in jasni obliki, zlasti kadar so te naloge naložene več kot enemu organu.
3. Pogodbenica, ki ohrani lastništvo ali nad ponudniki elektronskih komunikacijskih omrežij ali storitev oziroma jih še naprej obvladuje, zagotovi dejansko strukturno ločitev regulativnih nalog od dejavnosti, povezanih z lastništvom ali nadzorom.
4. Vsaka pogodbenica zagotovi, da ima uporabnik ali ponudnik telekomunikacijskih omrežij ali telekomunikacijskih storitev, na katere vpliva odločitev regulativnega organa za telekomunikacije, pravico do pritožbe pri pritožbenem organu, ki je neodvisen od regulativnega organa in drugih prizadetih strank. Odločitev regulativnega organa velja, dokler ni znan rezultat pritožbe, razen če se v skladu s pravom pogodbenice sprejmejo začasni ukrepi.

Člen SERVIN.5.23: Dovoljenje za zagotavljanje telekomunikacijskih omrežij ali za opravljanje telekomunikacijskih storitev

1. Vsaka pogodbenica dovoli zagotavljanje telekomunikacijskih omrežij ali opravljanje telekomunikacijskih storitev brez predhodnega uradnega dovoljenja.
2. Vsaka pogodbenica javno objavi vsa merila, veljavne postopke in pogoje, pod katerimi lahko ponudniki zagotavljajo telekomunikacijska omrežja ali opravljajo telekomunikacijske storitve.

²⁵ Zahtevane informacije se obravnavajo v skladu z zahtevami glede zaupnosti.

3. Morebitna merila za dovoljenje in s tem povezani postopki morajo biti čim bolj enostavni, objektivni, pregledni, nediskriminatorni in sorazmerni. Vse obveznosti in pogoji, ki se naložijo v zvezi z dovoljenjem, morajo biti nediskriminatorni, pregledni in sorazmerni ter morajo biti povezani z zagotovljenimi storitvami ali omrežji.

4. Vsaka pogodbenica zagotovi, da vlagatelj vloge za dovoljenje prejme pisno obrazložitev morebitne zavrnitve ali preklica dovoljenja oziroma uvedbe posebnih pogojev za ponudnika. V takih primerih ima vlagatelj pravico do pritožbe pri pritožbenem organu.

5. Upravne pristojbine, naložene dobaviteljem, morajo biti objektivne, pregledne, nediskriminatorne in sorazmerne z upravnimi stroški, ki so razumno nastali pri upravljanju, nadzoru in izvrševanju obveznosti iz tega oddelka²⁶.

PRILOGA SERVIN.5.24: Medomrežno povezovanje

Vsaka pogodbenica zagotovi, da ima ponudnik javnih telekomunikacijskih omrežij ali javnih telekomunikacijskih storitev pravico in, če to zahteva drug ponudnik javnih telekomunikacijskih omrežij ali javnih telekomunikacijskih storitev, obveznost, da se pogaja o medomrežnem povezovanju za namene zagotavljanja javnih telekomunikacijskih omrežij ali javnih telekomunikacijskih storitev.

Člen SERVIN.5.25: Dostop in uporaba

1. Vsaka pogodbenica zagotovi, da ima vsako zajeto podjetje ali ponudnik storitev druge pogodbenice dostop do javnih telekomunikacijskih omrežij ali javnih telekomunikacijskih storitev in do njihove uporabe pod razumnimi in nediskriminatornimi²⁷ pogoji. Ta obveznost med drugim velja za odstavke 2 do 5.

2. Vsaka pogodbenica zagotovi, da imajo zajeta podjetja ali ponudniki storitev druge pogodbenice dostop do vseh javnih telekomunikacijskih omrežij ali javnih telekomunikacijskih storitev, ki se zagotavljajo v okviru njenih meja ali čez njene meje, ter do njihove uporabe, vključno z zasebnimi zakupljenimi vodi, in v ta namen zagotovi, da se tem podjetjem in ponudnikom ob upoštevanju odstavkov 5 in 6 dovoli:

- (a) kupiti ali zakupiti ter priključiti terminal ali drugo opremo, ki se povezuje z omrežjem in je potrebna za opravljanje njihovih dejavnosti;
- (b) medsebojno povezovanje zasebnih zakupljenih ali lastniških vodov z javnimi telekomunikacijskimi omrežji ali z vodi, ki jih zakupi ali so v lasti drugega zajetega podjetja ali ponudnika storitev; in

²⁶ Upravne pristojbine ne vključujejo plačil za pravice do uporabe redkih virov in obveznih prispevkov za opravljanje univerzalne storitve.

²⁷ Za namene tega člena „nediskriminatoren“ pomeni obravnavo po načelu države z največjimi ugodnostmi in nacionalno obravnavo, kakor je opredeljena v členih SERVIN.2.3 [Nacionalna obravnavo], SERVIN.3.3 [Lokalna prisotnost], SERVIN.2.4 [Obravnavo po načelu države z največjimi ugodnostmi] in SERVIN.3.4 [Nacionalna obravnavo], ter pod pogoji, ki niso manj ugodni od pogojev, zagotovljenih kateremu koli drugemu uporabniku podobnih javnih telekomunikacijskih omrežij ali storitev v podobnih situacijah.

(c) uporaba delovnih protokolov v okviru njihovih dejavnosti po lastni izbiri, razen tistih, ki so potrebni, da se javnosti zagotovi splošen dostop javnosti do telekomunikacijskih storitev.

3. Vsaka pogodbenica zagotovi, da lahko zajeta podjetja in ponudniki storitev druge pogodbenice uporabijo javna telekomunikacijska omrežja in javne telekomunikacijske storitve za prenos informacij na njeno ozemlje ali čez njene meje, vključno z njihovimi podjetniškimi komunikacijami, in za dostop do podatkov, vsebovanih v podatkovnih bazah ali kako drugače shranjenih v obliki, ki omogoča dostop do podatkov s čitalniki na ozemlju katere koli pogodbenice.

4. Ne glede na odstavek 3 lahko pogodbenica sprejme ukrepe, ki so potrebni za zagotovitev varnosti in zaupnosti komuniciranja, pod pogojem, da se ti ukrepi ne uporabljajo kot prikrito omejevanje trgovine s storitvami ali kot sredstvo samovoljne ali neupravičene diskriminacije oziroma odprave ali omejevanja koristi na podlagi tega naslova.

5. Vsaka pogodbenica zagotovi, da se za dostop do javnih telekomunikacijskih omrežij ali storitev in njihovo uporabo ne postavljajo pogoji, razen tistih, ki so potrebni za:

- (a) zaščito odgovornosti za javne storitve ponudnikov javnih telekomunikacijskih omrežij in javnih telekomunikacijskih storitev, zlasti njihove zmožnosti, da dajejo svoje storitve na razpolago javnosti; ali
- (b) zaščito tehnične celovitosti javnih telekomunikacijskih omrežij ali storitev.

Člen SERVIN.5.26: Reševanje sporov na področju telekomunikacij

1. Vsaka pogodbenica zagotovi, da v primeru spora med ponudniki telekomunikacijskih omrežij ali telekomunikacijskih storitev v zvezi s pravicami in obveznostmi, ki izhajajo iz tega oddelka, in na zahtevo katere koli stranke, udeležene v sporu, regulativni organ za telekomunikacije v razumnem roku izda zavezujočo odločitev za rešitev spora.

2. Odločitev regulativnega organa za telekomunikacije se objavi, pri čemer se upoštevajo zahteve glede poslovne zaupnosti. Zadevne stranke prejmejo natančno obrazložitev razlogov, na katerih temelji odločitev, in pravico do pritožbe zoper to odločitev v skladu s členom SERVIN.5.22(4) [Regulativni organ za telekomunikacije].

3. Postopek iz odstavkov 1 do 2 nobeni zadevni stranki ne preprečuje, da vložijo tožbo pri sodnem organu.

Člen SERVIN.5.27: Ukrepi za varstvo konkurence, ki se uporabljajo za glavne ponudnike

Vsaka pogodbenica uvede ali ohrani ustrezne ukrepe, z namenom da se ponudnikom telekomunikacijskih omrežij ali telekomunikacijskih storitev, ki so posamično ali skupaj glavni ponudniki, prepreči izvajanje ali nadaljevanje protikonkurenčne prakse. Te protikonkurenčne prakse vključujejo zlasti:

- (a) izvajanje protikonkurenčnega navzkrižnega subvencioniranja;
- (b) uporabo informacij, pridobljenih od konkurentov, s protikonkurenčnimi posledicami; in
- (c) nepravočasno zagotavljanje tehničnih informacij o bistvenih zmogljivostih ter komercialno pomembnih informacij, potrebnih za izvajanje storitev, drugim izvajalcem storitev.

Člen SERVIN.5.28: Medomrežno povezovanje z glavnimi ponudniki

1. Vsaka pogodbenica zagotovi, da glavni ponudniki javnih telekomunikacijskih omrežij ali javnih telekomunikacijskih storitev zagotavljajo medomrežno povezovanje vsaki točki v omrežju, kjer je to tehnično izvedljivo. Tako medomrežno povezovanje se zagotovi:

- (a) pod nediskriminatornimi pogoji (tudi kar zadeva cene, tehnične standarde, specifikacije, kakovost in vzdrževanje) in s kakovostjo, ki ni slabša od tiste, ki se zagotavlja za lastne podobne storitve tega glavnega ponudnika ali za podobne storitve njegovih podružnic ali drugih povezanih enot;
- (b) pravočasno pod pogoji (vključno s cenami, tehničnimi standardi, specifikacijami, kakovostjo in vzdrževanjem), ki morajo biti pregledni, razumni, upoštevati ekonomsko smotrnost in biti dovolj nepovezani, da ponudniku ni treba plačati za omrežne elemente ali infrastrukture, ki niso potrebni za zagotavljanje storitve; in
- (c) na zahtevo na drugih točkah poleg omrežnih priključnih točk, ponujenih večini uporabnikov, in po cenah, v katerih se upoštevajo stroški gradnje potrebne dodatne infrastrukture.

2. Postopki, ki se uporabljajo za medomrežno povezovanje z glavnim ponudnikom, se javno objavijo.

3. Če je ustrezno, glavni ponudniki javno objavijo bodisi svojo ureditev medomrežnega povezovanja bodisi svoje referenčne ponudbe za medomrežno povezovanje.

Člen SERVIN.5.29: Dostop do osnovne infrastrukture glavnih dobaviteljev

Vsaka pogodbenica zagotovi, da glavni ponudniki na njenem ozemlju ponudnikom telekomunikacijskih omrežij ali telekomunikacijskih storitev dajo na voljo svojo osnovno infrastrukturo pod razumnimi, preglednimi in nediskriminatornimi pogoji za zagotavljanje javnih telekomunikacijskih storitev, razen kadar to ni potrebno za doseganje učinkovite konkurence, kar se ugotovi na podlagi zbranih dejstev in ocene trga, ki jo opravi regulativni organ za telekomunikacije. Osnovna infrastruktura glavnega dobavitelja lahko vključuje omrežne elemente, storitve zakupljenih vodov in pripadajoče zmogljivosti.

Člen SERVIN.5.30: Omejeni viri

1. Vsaka pogodbenica zagotovi, da se dodelitev in podelitev pravic do uporabe omejenih virov, vključno z radiofrekvenčnim spektrom, številkami in pravicami poti, izvajata na odprt, objektivni, pravočasen, pregleden, nediskriminatoren in sorazmeren način ter ob upoštevanju ciljev splošnega interesa. Postopki ter pogoji in obveznosti, povezani s pravico do uporabe, morajo temeljiti na objektivnih, preglednih, nediskriminatornih in sorazmernih merilih.

2. Trenutna uporaba dodeljenih frekvenčnih pasov se javno objavi, podrobna opredelitev radiofrekvenčnega spektra, dodeljenega za posebno državno uporabo, pa se ne zahteva.

3. Pogodbenici se lahko za dodeljevanje spektra za komercialno uporabo zanašata na tržne pristope, kot so postopki zbiranja ponudb.

4. Pogodbenici se zavedata, da ukrepi, s katerimi pogodbenica razporeja in dodeljuje spekter ter upravlja frekvenco, sami po sebi niso neskladni s členoma SERVIN.2.2 [Dostop do trga] in SERVIN.3.2 [Dostop do trga]. Vsaka pogodbenica obdrži pravico, da določi in uporablja ukrepe o

upravljanju spektra in frekvenc, ki lahko omejujejo število ponudnikov komunikacijskih storitev, če to stori v skladu s tem sporazumom. Ta pravica vključuje možnost, da dodeli frekvenčne pasove, pri čemer upošteva sedanje in prihodnje potrebe ter razpoložljivost spektra.

Člen SERVIN.5.31: Univerzalna storitev

1. Vsaka pogodbenica ima pravico opredeliti vrsto obveznosti zagotavljanja univerzalne storitve, ki jo želi ohraniti, ter določiti njen obseg in izvajanje.
2. Vsaka pogodbenica upravlja obveznosti univerzalne storitve na sorazmeren, pregleden, objektiv in nediskriminatoren način, ki je nevtralen glede konkurence in ne pomeni večjega bremena, kot je potrebno za vrsto univerzalne storitve, ki jo opredeli pogodbenica.
3. Vsaka pogodbenica zagotovi, da so postopki za imenovanje ponudnikov univerzalne storitve odprti za vse ponudnike javnih telekomunikacijskih omrežij ali javnih telekomunikacijskih storitev. Imenovanje se izvede s pomočjo učinkovitega, preglednega in nediskriminacijskega mehanizma.
4. Če se pogodbenica odloči, da bo izvajalcem univerzalne storitve izplačala nadomestilo, zagotovi, da takšno nadomestilo ne presega neto stroškov, ki jih povzroči obveznost zagotavljanja univerzalne storitve.

Člen SERVIN.5.32: Prenosljivost števil

Vsaka pogodbenica zagotovi, da ponudniki javnih komunikacijskih storitev zagotavljajo prenosljivost števil pod razumnimi pogoji.

Člen SERVIN.5.33: Dostop do odprtega interneta

1. Vsaka pogodbenica zagotovi, da v skladu z njenimi zakoni in drugimi predpisi ponudniki storitev dostopa do interneta uporabnikom teh storitev omogočijo:
 - (a) dostop do informacij in vsebin ter njihovo razširjanje, uporabo in ponujanje aplikacij in storitev po lastni izbiri, pri tem pa omrežje upravljajo na nediskriminatoren, razumen, pregleden in sorazmeren način; in
 - (b) uporabo naprav po lastni izbiri, če takšne naprave ne ogrožajo varnosti drugih naprav, omrežja ali storitev, ki se zagotavljajo prek omrežja.
2. Pojasniti je treba, da nobena določba tega člena pogodbenicama ne preprečuje sprejetja ukrepov za zaščito javne varnosti v zvezi z uporabniki na spletu.

Člen SERVIN.5.34: Zaupnost informacij

1. Vsaka pogodbenica zagotovi, da ponudniki, ki pridobijo informacije od drugega ponudnika v postopku pogajanj v skladu s členi SERVIN.5.24 [Medomrežno povezovanje], SERVIN.5.25 [Dostop in uporaba], SERVIN.5.28 [Medsebojno povezovanje z glavnimi dobavitelji] in SERVIN.5.29 [Dostop do osnovne infrastrukture glavnih dobaviteljev], te informacije uporabljajo izključno za namen, za katerega so bile zagotovljene, in vedno spoštujejo zaupnost posredovanih ali shranjenih informacij.
2. Vsaka pogodbenica zagotovi zaupnost komunikacij in povezanih podatkov o prometu, ki se prenašajo z uporabo javnih telekomunikacijskih omrežij ali javnih telekomunikacijskih storitev, ob

upoštevanju zahteve, da ukrepi, ki se uporabljajo v ta namen, ne smejo biti niso sredstvo za samovoljno ali neupravičeno diskriminacijo oziroma za prikrito omejevanje trgovine s storitvami.

Člen SERVIN.5.35: Tuje lastništvo

V zvezi z zagotavljanjem telekomunikacijskih omrežij in opravljanjem telekomunikacijskih storitev prek ustanavljanja in ne glede na člen SERVIN.2.7 [Neusklajeni ukrepi in izjeme] pogodbenica ne uvede zahtev za skupna podjetja ali omeji udeležbe tujega kapitala v smislu omejitve največjega odstotka tujega deleža ali skupne vrednosti posameznih tujih naložb ali tujih naložb skupaj.

Člen SERVIN.5.36: Mednarodno mobilno gostovanje²⁸

1. Pogodbenici si prizadevata sodelovati pri spodbujanju preglednih in razumnih cen storitev mednarodnega mobilnega gostovanja, in sicer na način, ki lahko pomaga spodbuditi rast trgovine med pogodbenicama in povečanje blaginje potrošnikov.
2. Pogodbenici se lahko odločita sprejeti ukrepe za povečanje preglednosti in konkurence glede na cene mednarodnega mobilnega gostovanja in tehnološke alternative storitvam gostovanja, kot so:
 - (a) zagotavljanje, da so informacije o maloprodajnih cenah zlahka dostopne končnim uporabnikom; in
 - (b) čim večje zmanjšanje ovir za uporabo tehnoloških alternativ gostovanju, pri čemer imajo končni uporabniki, ki obiščejo ozemlje pogodbenice z ozemlja druge pogodbenice, dostop do telekomunikacijskih storitev z uporabo naprave po lastni izbiri.
3. Vsaka pogodbenica spodbuja ponudnike javnih telekomunikacijskih storitev na svojem ozemlju, da dajo javnosti na voljo informacije o maloprodajnih cenah storitev mednarodnega mobilnega gostovanja za glasovne in podatkovne storitve ter storitve sporočil SMS, ki jih nudijo končnim uporabnikom ob obisku ozemlja druge pogodbenice.
4. Nobena določba tega člana od pogodbenice ne zahteva, da določi cene ali pogoje storitev mednarodnega mobilnega gostovanja.

Oddelek 5: Finančne storitve

Člen SERVIN.5.37: Področje uporabe

1. Ta oddelek se uporablja za ukrepe pogodbenice, ki vplivajo na zagotavljanje finančnih storitev, poleg poglavij 1, 2, 3 in 4 tega naslova ter oddelkov 1 in 2 tega poglavja.
2. V tem oddelku izraz „dejavnosti, ki se opravljajo pri izvajanju javnih pooblastil“ iz točke (f) člena SERVIN.1.2 [Opredelitve pojmov] pomeni naslednje²⁹:

²⁸ Ta člen se ne uporablja za storitve gostovanja znotraj Evropske unije, ki so komercialne mobilne storitve na podlagi komercialnih sporazumov med ponudniki javnih telekomunikacijskih storitev, ki končnemu uporabniku omogočajo uporabo domače mobilne naprave ali druge naprave za govorne in podatkovne storitve ali storitve sporočil v državi članici, ki ni država, v kateri se nahaja domače javno telekomunikacijsko omrežje končnega uporabnika.

²⁹ Pojasniti je treba, da se ta sprememba uporablja za „dejavnosti, ki se opravljajo pri izvajanju javnih

- (a) dejavnosti, ki jih opravljajo centralna banka ali monetarni organ ali kateri koli drugi javni subjekt pri uresničevanju monetarne ali tečajne politike;
- (b) dejavnosti, ki so del zakonsko določenega sistema socialne varnosti ali javnega pokojninskega načrta; in
- (c) druge dejavnosti ali storitve, ki jih opravlja javni subjekt za račun ali z jamstvom oziroma uporabo finančnih sredstev pogodbenice ali njenih javnih subjektov.

3. Če pogodbenica dovoli, da njeni ponudniki finančnih storitev opravljajo katero koli dejavnost iz točk (b) ali (c) odstavka 2 tega člena v konkurenci z javnim subjektom ali ponudnikom finančnih storitev, za namene uporabe točke (f) člena SERVIN.1.2 [Opredelitev pojmov] „dejavnosti, ki se opravljajo pri izvajanju javnih pooblastil“ ne vključujejo teh dejavnosti.

4. Točka (a) člena SERVIN.1.2 [Opredelitev pojmov] se ne uporablja za storitve, ki jih zajema ta oddelek.

Člen SERVIN.5.38: Opredelitve pojmov

V tem naslovu:

- (a) „finančna storitev“ pomeni katero koli storitev finančne narave, ki jo ponuja ponudnik finančnih storitev pogodbenice in obsega naslednje dejavnosti:
 - (i) zavarovalniške in z zavarovanjem povezane storitve:
 - (A) neposredno zavarovanje (vključno s sozavarovanjem):
 - (aa) življenjsko;
 - (bb) neživljenjsko;
 - (B) pozavarovanja in retrocesije;
 - (C) posredovanje v zavarovalništvu, kot je posredništvo in zastopanje; in
 - (D) pomožne zavarovalniške storitve, kot so svetovanje, aktuarske storitve, ocena tveganja in obravnavanje odškodninskih zahtevkov;
 - (ii) bančne in druge finančne storitve (razen zavarovanja):
 - (A) sprejemanje depozitov in drugih povratnih sredstev od občanov;
 - (B) vse vrste posojil, med drugim potrošniška in hipotekarna posojila, faktoring ter financiranje komercialnih poslov;
 - (C) finančni zakup;

pooblastil“ iz točke (o) člena SERVIN.1.2 [Opredelitve pojmov], kakor se uporablja za „dejavnosti, ki se opravljajo pri izvajanju javnih pooblastil“ iz točke (f) člena SERVIN.1.2 [Opredelitve pojmov].

- (D) opravljanje vseh storitev plačilnega prometa in prenosa denarja, vključno s kreditnimi, plačilnimi debetnimi karticami, potovalnimi čeki in bančnimi menicami;
 - (E) garancije in obveznosti;
 - (F) trgovanje za lastni račun ali za račun strank na borzi, na trgu OTC ali drugače:
 - (aa) z instrumenti trga denarja (vključno s čeki, menicami, depozitnimi certifikati);
 - (bb) s tujo valuto;
 - (cc) z izvedenimi finančnimi instrumenti, med njimi s terminskimi pogodbami in opcijami;
 - (dd) z instrumenti deviznih tečajev in obrestnih mer, vključno z zamenjavami in dogovori o terminski obrestni meri;
 - (ee) s prenosljivimi vrednostnimi papirji in
 - (ff) z drugimi prenosljivimi vrednostnimi papirji in finančnimi sredstvi, vključno s plemenitimi kovinami;
 - (G) sodelovanje pri izdaji vseh vrst vrednostnih papirjev, vključno z vpisom primarne izdaje vrednostnih papirjev in vlaganjem (javnim ali zasebnim) prek agenta, ter opravljanjem storitev, povezanih s temi izdajami;
 - (H) denarnoposredniški posli;
 - (I) upravljanje premoženja, na primer upravljanje denarnih sredstev ali portfeljev, vseh oblik upravljanja kolektivnih naložb, upravljanje pokojninskih skladov, depotnih storitev in storitev skrbniških skladov;
 - (J) storitve poravnave in kliringov finančnih sredstev, vključno z vrednostnimi papirji, produkti izvedenih finančnih instrumentov in drugimi prenosljivimi vrednostnimi papirji;
 - (K) zagotavljanje in prenos finančnih informacij, obdelava finančnih podatkov in z njimi povezane programske opreme; ter
 - (L) svetovanje, posredovanje in druge pomožne finančne storitve za vse dejavnosti iz točk (A) do (K), vključno z bonitetnimi podatki in analizo, raziskavami in svetovanjem glede naložb in portfelja, svetovanjem pri nakupih ter prestrukturiranju in strategiji podjetij;
- (b) „ponudnik finančnih storitev“ pomeni vsako fizično ali pravno osebo pogodbenice, ki želi opravljati ali opravlja finančne storitve, vendar ne vključuje javnega subjekta;
 - (c) „nova finančna storitev“ pomeni storitev finančne narave, vključno s storitvami, povezanimi z obstoječimi in novimi izdelki ali načinom dobave izdelka, ki je ne opravlja noben ponudnik finančnih storitev na ozemlju pogodbenice, opravlja pa se na ozemlju druge pogodbenice;

- (d) „javni subjekt“ pomeni:
- (i) vlado, centralno banko ali monetarni organ pogodbenice ali subjekt, ki je v lasti ali pod nadzorom pogodbenice, ki se ukvarja predvsem z izvajanjem vladnih nalog ali dejavnosti za vladne namene, brez subjektov, ki se ukvarjajo zlasti z opravljanjem finančnih storitev pod komercialnimi pogoji; ali
 - (ii) zasebni subjekt, ki opravlja naloge, kakršne običajno opravlja centralna banka ali monetarni organ, kadar opravlja navedene naloge;
- (e) „samoregulativna organizacija“ pomeni kateri koli nevladni organ, med drugim terminsko borzo ali trg, borzo ali trg za vrednostne papirje, klirinško agencijo ali katero koli drugo organizacijo ali združenje, ki v skladu z zakoni ali pooblastilom centralne, regionalne ali lokalne vlade ali organov izvaja zakone in predpise ali nadzor nad ponudniki finančnih storitev, če je ustrezno.

Člen SERVIN.5.39: Previdnostna izjema

1. Nobena določba tega sporazuma pogodbenici ne preprečuje, da bi sprejela ali ohranila ukrepe iz bonitetnih razlogov³⁰, kot so:
- (a) zaščita vlagateljev, depozitarjev, imetnikov police ali oseb, ki so v fiduciarnem razmerju s ponudnikom finančnih storitev; ali
 - (b) zagotavljanje celovitosti in stabilnosti finančnega sistema pogodbenice.
2. Kadar taki ukrepi niso v skladu z določbami tega sporazuma, se ne uporabljajo na način, ki pogodbenici omogoča izogibanje zavezam ali obveznostim iz tega sporazuma.

Člen SERVIN.5.40: Zaupne informacije

Brez poseganja v tretji del [Sodelovanje na področju kazenskega pregona in pravosodno sodelovanje v kazenskih zadevah] nobena določba tega sporazuma pogodbenici ne nalaga obveznosti razkritja informacij, ki zadevajo posle in račune posameznih strank, ali katerih koli zaupnih ali varovanih informacij, s katerimi razpolagajo javni subjekti.

Člen SERVIN.5.41: Mednarodni standardi

Pogodbenici si po svojih najboljših močeh prizadevata zagotoviti, da se na njunem ozemlju izvajajo in uporabljajo mednarodno dogovorjeni standardi v sektorju finančnih storitev za regulacijo in nadzor, za boj proti pranju denarja in financiranju terorizma ter za boj proti davčnim utajam in izogibanju davkom. Takšni mednarodno dogovorjeni standardi so med drugim tisti, ki so jih sprejeli: skupina G20; Odbor za finančno stabilnost; Baselski odbor za bančni nadzor, zlasti njegova „temeljna načela za učinkovit bančni nadzor“; Mednarodno združenje zavarovalnih nadzornikov, zlasti njegova „Temeljna načela zavarovanja“; Mednarodno združenje nadzornikov trga vrednostnih papirjev, zlasti njegovi „Cilji in načela ureditve vrednostnih papirjev“; Projektna skupina za finančno ukrepanje; in Svetovni forum za transparentnost in izmenjavo podatkov za davčne namene pri Organizaciji za gospodarsko sodelovanje in razvoj.

³⁰ Pojasniti je treba, da to pogodbenici ne preprečuje sprejetja ali ohranitve ukrepov iz bonitetnih razlogov v zvezi s podružnicami, ki jih na njenem ozemlju ustanovijo pravne osebe druge pogodbenice.

Člen SERVIN.5.42: Nove finančne storitve na ozemlju pogodbenice

1. Vsaka pogodbenica ponudniku finančnih storitev druge pogodbenice s sedežem na njenem ozemlju dovoli opravljanje vsakršne nove finančne storitve, opravljanje katere bi pogodbenica dovolila tudi lastnim ponudnikom finančnih storitev v podobnih okoliščinah v skladu z njenim pravom, pod pogojem da uvedba nove finančne storitve ne zahteva sprejetja novega zakona ali spremembe obstoječega zakona. To ne velja za podružnice druge pogodbenice, ustanovljene na ozemlju pogodbenice.
2. Pogodbenica lahko določi institucionalno in pravno obliko, prek katere se storitev lahko opravlja, in lahko za opravljanje te storitve zahteva odobritev. Kadar se zahteva taka odobritev, se odločitev o tem sprejme v razumnem roku, dovoljenje pa se lahko zavrne samo iz bonitetnih razlogov.

Člen SERVIN.5.43: Samoregulativne organizacije

Če pogodbenica za opravljanje finančnih storitev na svojem ozemlju od ponudnikov finančnih storitev druge pogodbenice zahteva članstvo, udeležbo v kateri koli samoregulativni organizaciji, ali dostop do nje, zagotovi, da zadevna samoregulativna organizacija izpolnjuje obveznosti iz členov SERVIN.2.3 [Nacionalna obravnava], SERVIN.2.4 [Obravnava po načelu države z največjimi ugodnostmi], SERVIN.3.4 [Nacionalna obravnava] in SERVIN.3.5 [Obravnava po načelu države z največjimi ugodnostmi].

Člen SERVIN.5.44: Klirinški in plačilni sistemi

Pogodbenica pod pogoji, ki priznavajo nacionalno obravnavo, ponudnikom finančnih storitev druge pogodbenice s sedežem na njenem ozemlju odobri dostop do plačilnih in klirinških sistemov, ki jih upravljajo javni subjekti, ter do uradnih sistemov financiranja in refinanciranja, ki so na voljo pri običajnem izvajanju rednega poslovanja. Ta člen ne dodeljuje dostopa do mehanizmov centralnih bank, ki refinancirajo posojila poslovnim bankam v pogodbenici.

Oddelek 6: Storitve mednarodnega pomorskega prevoza

Člen SERVIN.5.45: Področje uporabe in opredelitev pojmov

1. Ta oddelek se uporablja za ukrepe pogodbenice, ki vplivajo na opravljanje storitev mednarodnega pomorskega prevoza, poleg poglavij 1, 2, 3 in 4 ter oddelka 1 tega poglavja.
2. Za namene tega oddelka in poglavij 1, 2, 3 in 4 tega naslova:
 - (a) „storitve mednarodnega pomorskega prevoza“ pomeni prevoz potnikov ali tovora z morskimi plovili med pristaniščem ene pogodbenice in pristaniščem druge pogodbenice ali tretje države, oziroma med pristanišči različnih držav članic, in vključuje neposredno sklepanje pogodb s ponudniki drugih storitev prevoza, z namenom, da se zajamejo operacije prevoza od vrat do vrat ali multimodalnega prevoza v okviru enotnega prevoznega dokumenta, ne vključuje pa pravice do opravljanja drugih vrst prevoznih storitev;
 - (b) „prevoz od vrat do vrat ali multimodalni prevoz“ pomeni prevoz mednarodnega tovora z več kot eno vrsto prevoza, ki vključuje mednarodni pomorski del prevozne verige, in sicer na podlagi enotnega prevoznega dokumenta;

- (c) „mednarodni tovor“ pomeni tovor, ki se prevaža med pristaniščem ene pogodbenice in pristaniščem druge pogodbenice ali tretje države ali med pristanišči različnih držav članic;
- (d) „pomožne pomorske storitve“ pomeni storitve pretovarjanja v pomorstvu, storitve carinjenja, storitve začasnih skladišč in depojev za zabojnike, storitve pomorskih agencij, pomorske storitve odpreme tovora in storitve skladiščenja;
- (e) „pretovarjanje v pomorstvu“ pomeni dejavnosti, ki jih izvajajo družbe za natovarjanje in raztovarjanje ladij, vključno z upravljavci terminalov, vendar brez neposrednih dejavnosti pristaniških delavcev, če so ti delavci organizirani neodvisno od družb za natovarjanje in raztovarjanje ladij ali za upravljanje terminalov; zajete dejavnosti vključujejo organizacijo in nadzor:
 - (i) natovarjanja tovora na ladjo ali raztovarjanja tovora z ladje;
 - (ii) priveza ali razveza tovora in
 - (iii) sprejema ali dostave in hrambe tovora pred odpremo ali po raztvoru;
- (f) „storitve carinjenja“ pomeni dejavnosti, ki zajemajo opravljanje formalnosti carinjenja pri uvozu, izvozu ali prevozu tovora čez državo v imenu druge strani, ne glede na to, ali so te storitve glavna dejavnost ponudnika storitev ali običajna dopolnilna dejavnost njegove glavne dejavnosti;
- (g) „storitve začasnih skladišč in depojev za zabojnike“ pomenijo dejavnosti, ki zajemajo skladiščenje, polnjenje, praznjenje ali popravilo zabojnikov ter pripravljanje zabojnikov za odpremo, tako na območju pristanišč kot v notranjosti države;
- (h) „storitve pomorskih agencij“ pomeni dejavnosti posrednika, ki na danem geografskem območju zastopa poslovne interese ene ali več linijskih ali ladjarskih družb, in sicer za naslednje namene:
 - (i) trženje in prodajo storitev pomorskega prevoza in sorodnih storitev, od navedbe cen do izdajanja računov, ter izdajanje ladijskih nakladnic v imenu linij ali družb, nakup in preprodajo potrebnih sorodnih storitev, pripravo dokumentacije in zagotavljanje poslovnih informacij; in
 - (ii) organizacijske dejavnosti v imenu linij ali družb v zvezi s pristankom ladij ali po potrebi prevzemom tovora.
- (i) „oskrbovalne storitve“ pomeni, brez poseganja v obseg dejavnosti, ki se lahko v skladu z ustreznimi nacionalnimi zakonodajami štejejo za kabotažo, prevoz mednarodnega tovora po morju do pristanišč in naprej, vključno s kontejnerskim, kosovnim ter suhim in tekočim razsutim tovorom, med pristanišči na ozemlju pogodbenice, pod pogojem, da je tak mednarodni tovor „na poti“, torej je usmerjen v namembni kraj zunaj ozemlja navedene pogodbenice oziroma prihaja iz pristanišča odpreme zunaj ozemlja navedene pogodbenice;
- (j) „storitve odpreme tovora“ pomeni dejavnosti, ki zajemajo organiziranje in spremljanje odpremnih postopkov v imenu naročnikov prevoza z urejanjem prevoznih ter sorodnih storitev, pripravo dokumentacije in zagotavljanjem poslovnih informacij;

- (k) „pristaniške storitve“ pomeni storitve, ki jih upravni organ pristanišča, njegovi podizvajalci ali drugi ponudniki storitev v podporo prevozu tovora ali potnikov opravljajo znotraj območja pomorskega pristanišča ali na plovni poti do takšnega območja; ter
- (l) „storitve skladiščenja“ pomeni storitve skladiščenja zamrznjenega ali ohlajenega blaga, storitve skladiščenja nepakiranih tekočin ali plina in druge storitve skladiščenja.

Člen SERVIN.5.46: Obveznosti

1. Brez poseganja v neusklajene ukrepe ali druge ukrepe iz členov SERVIN.2.7 [Neskladni ukrepi in izjeme] in SERVIN.3.6 [Neusklajeni ukrepi] vsaka pogodbenica izvaja načelo neomejenega dostopa do mednarodnih pomorskih trgov in trgovine na komercialni in nediskriminatorni podlagi, tako da:

- (a) ladjam, ki plujejo pod zastavo druge pogodbenice ali jih upravljajo ponudniki storitev druge pogodbenice, namenja obravnavo, ki ni manj ugodna od obravnave, ki jo zagotavlja svojim ladjam, med drugim glede:
 - (i) dostopa do pristanišč;
 - (ii) uporabe infrastrukture;
 - (iii) uporabe pomožnih storitev za pomorski prevoz; ter
 - (iv) carinskih objektov in določitve privezov ter naprav za nakladanje in razkladanje; vključno s povezanimi pristojbinami in taksami;
- (b) ponudnikom storitev mednarodnega pomorskega prevoza druge pogodbenice pod pogoji, ki so razumni in ne manj ugodni od tistih, ki veljajo za njene dobavitelje ali plovila oziroma za plovila ali ponudnike iz tretje države (vključno s pristojbinami in taksami, specifikacijami in kakovostjo opravljenih storitev), ponudi naslednje pristaniške storitve: pilotiranje, vleko in pomoč z vlačilcem, oskrbo z živili in gorivom, obnovitev zaloge vode, pobiranje odpadkov in odstranjevanje balastnih odpadkov, storitve pristaniškega kapitana, plovne pripomočke, opremo za nujna popravila, storitve sidranja in priveza, storitve privezovanja in odvezovanja ter operativne storitve na kopnem, ki so bistvenega pomena za delovanje ladje, vključno s komunikacijami, oskrbo z vodo in elektriko;
- (c) ponudnikom storitev mednarodnega pomorskega prevoza druge pogodbenice, po potrebi z dovoljenjem pristojnega organa, dovoli, da med pristanišči Združenega kraljestva ali med pristanišči države članice premestijo svoje ali zakupljene prazne zabojnike, ki se ne prevažajo kot tovor za plačilo; ter
- (d) ponudnikom storitev mednarodnega pomorskega prevoza druge pogodbenice omogoči, da opravljajo oskrbovalne storitve med pristanišči Združenega kraljestva ali med pristanišči države članice, po potrebi z dovoljenjem pristojnega organa.

2. Pogodbenica pri uporabi načel iz odstavka 1:

- (a) ne uvede dogovorov o delitvi tovora v prihodnje sporazume s tretjimi državami o storitvah mednarodnega pomorskega prevoza, vključno s prevozom suhega in tekočega razsutega tovora ter linijskim prevozom, če pa taki dogovori o delitvi tovora obstajajo v predhodnih sporazumih, jih v razumnem roku odpove;

- (b) ne sprejme oziroma ne ohrani ukrepa, ki določa, da se ves mednarodni tovor ali del tega tovora prevaža le s plovili, registriranimi v zadevni pogodbenici ali v lasti ali pod nadzorom državljanov navedene pogodbenice;
- (c) odpravi vse in hkrati ne uvede novih enostranskih ukrepov ali upravnih, tehničnih in drugih ovir, ki bi lahko pomenile prikrito omejitev ali bi lahko imele diskriminatorne učinke na prosto opravljanje storitev mednarodnega pomorskega prevoza; in
- (d) ponudnikom storitev mednarodnega pomorskega prevoza druge pogodbenice ne prepreči, da z drugimi ponudniki prevoznih storitev neposredno sklenejo pogodbe za prevoze od vrat do vrat ali multimodalne prevoze.

Oddelek 7: Pravne storitve

Člen SERVIN.5.47: Področje uporabe

1. Ta oddelek se uporablja za ukrepe pogodbenice, ki vplivajo na zagotavljanje določenih pravnih storitev, poleg poglavij 1, 2, 3 in 4 tega naslova ter oddelkov 1 in 2 tega poglavja.
2. Nič v tem oddelku ne vpliva na pravico pogodbenice, da nediskriminatorno uredi in nadzoruje opravljanje določenih pravnih storitev na svojem ozemlju.

Člen SERVIN.5.48: Opredelitve pojmov

Za namene tega oddelka:

- (a) „določene pravne storitve“ pomenijo pravne storitve v zvezi s pravom domače jurisdikcije in mednarodnim javnim pravom, razen prava Evropske unije;
- (b) „domača jurisdikcija“ pomeni jurisdikcijo (ali del jurisdikcije) države članice ali Združenega kraljestva, v kateri je odvetnik pridobil poklicni naziv v domači jurisdikciji, ali v primeru odvetnika, ki je pridobil poklicni naziv v domači jurisdikciji v več kot eni jurisdikciji, katero koli od teh jurisdikcij;
- (c) „pravo domače jurisdikcije“ pomeni pravo domače jurisdikcije odvetnika³¹;
- (d) „poklicni naziv v domači jurisdikciji“ pomeni:
 - (i) za odvetnika iz Unije poklicni naziv, pridobljen v državi članici, ki dovoljuje opravljanje pravnih storitev v tej državi članici; ali
 - (ii) za odvetnika iz Združenega kraljestva naziv advokat, barrister ali solicitor, ki dovoljuje opravljanje pravnih storitev v katerem koli delu jurisdikcije Združenega kraljestva;
- (e) „odvetnik“ pomeni:
 - (i) fizično osebo Unije, ki je v državi članici pooblaščen za opravljanje pravnih storitev pod poklicnim nazivom v domači jurisdikciji; ali
 - (ii) fizično osebo Združenega kraljestva, ki ima v katerem koli delu jurisdikcije Združenega kraljestva dovoljenje za opravljanje pravnih storitev pod poklicnim nazivom v domači jurisdikciji;
- (f) (f) „odvetnik druge pogodbenice“ pomeni:
 - (i) kadar je „druga pogodbenica“ Unija, odvetnika iz točke (e)(i); ali

³¹ Pojasniti je treba, da je za namene tega naslova pravo Unije del prava domače jurisdikcije odvetnikov iz točke (e)(i) člena SERVIN.5.48 [Opredelitve pojmov].

- (ii) kadar je „druga pogodbenica“ Združeno kraljestvo, odvetnika iz točke (e)(ii); in
- (g) „pravne storitve“ pomenijo naslednje storitve:

(i) storitve pravnega svetovanja in

(ii) storitve pravne arbitraže, sprave in mediacije (razen takih storitev, če jih opravljajo fizične osebe, kot je določeno v členu SERVIN.4.1 [Področje uporabe in opredelitve pojmov]³².

„Pravne storitve“ ne vključujejo pravnega zastopanja pred upravnimi agencijami, sodišči in drugimi ustrezno ustanovljenimi uradnimi razsodišči pogodbenice, pravnega svetovanja in storitev pravnega overjanja, dokumentiranja in potrjevanja, ki jih opravljajo pravni strokovnjaki, pooblaščenici za izvajanje javnih funkcij na področju pravosodja, kot so notarji, „huissiers de justice“ ali drugi „officiers publics et ministériels“, ter storitev sodnih izvršiteljev, imenovanih z uradnim vladnim aktom.

Člen SERVIN.5.49: Obveznosti

1. Pogodbenica dovoli odvetniku druge pogodbenice, da na njenem ozemlju opravlja določene pravne storitve pod svojim poklicnim nazivom v domači jurisdikciji v skladu s členu SERVIN.2.2 [Dostop do trga], SERVIN.2.3 [Nacionalna obravnava], SERVIN 3.2 [Dostop do trga], SERVIN 3.4 [Nacionalna obravnava] in SERVIN.4.4. [Ponudniki pogodbenih storitev in neodvisni strokovnjaki].
2. Kadar pogodbenica (jurisdikcija gostiteljica) kot pogoj, da odvetnik druge pogodbenice opravlja določene pravne storitve v skladu z odstavkom 1, zahteva registracijo na svojem ozemlju, zahteve in postopek za tako registracijo ne smejo:
 - (a) biti manj ugodni od tistih, ki se uporabljajo za fizično osebo iz tretje države, ki na ozemlju jurisdikcije gostiteljice opravlja pravne storitve v zvezi s pravom tretje države ali mednarodnim javnim pravom pod svojim poklicnim nazivom v tretji državi ter
 - (b) pomeniti ali biti enakovredni zahtevi po prekvalifikaciji ali sprejemu v pravni poklic jurisdikcije gostiteljice.
3. Odstavek 4 se uporablja za opravljanje določenih pravnih storitev v skladu z odstavkom 1 prek ustanavljanja.
4. Pogodbenica dovoli pravni osebi druge pogodbenice, da na njenem ozemlju ustanovi podružnico, prek katere se opravljajo določene pravne storitve³³ v skladu z odstavkom 1, in sicer v skladu s poglavjem 2 [Liberalizacija naložb] tega naslova in pod pogoji iz njega. To ne posega v zahteve, da je določen odstotek delničarjev, lastnikov, partnerjev ali direktorjev pravne osebe usposobljen ali opravlja določen poklic, kot na primer odvetniki ali računovodje.

³² „Storitve pravne arbitraže, sprave in mediacije“ pomenijo pripravo dokumentov za predložitev arbitru, conciliatorju ali mediatorju ter pripravo na nastop in nastop pred njimi v vseh sporih v zvezi z uporabo in razlago prava. Ne vključuje storitev arbitraže, sprave in mediacije v sporih, ki ne vključujejo uporabe in razlage prava in ki spadajo med storitve, povezane s svetovanjem pri upravljanju. Prav tako ne vključujejo delovanja kot arbiter, conciliator ali mediator. Kot podkategorija se storitve mednarodne pravne arbitraže, sprave ali mediacije nanašajo na iste storitve, kadar spor vključuje stranke iz dveh ali več držav.

³³ Pojasniti je treba, da v tem odstavku „določene pravne storitve“ za storitve, ki se opravljajo v Uniji, pomenijo pravne storitve v zvezi s pravom Združenega kraljestva ali katerim koli njegovim delom in mednarodnim javnim pravom (razen prava Unije) ter za storitve, ki se opravljajo v Združenem kraljestvu, pravne storitve v zvezi s pravom držav članic (vključno s pravom Unije) in mednarodnim javnim pravom (razen prava Unije).

Člen SERVIN.5.50: Neusklajeni ukrepi

1. Člen 5.49 [Obveznosti] se ne uporablja za:

(a) noben obstoječ neuskajen ukrep pogodbenice na ravni:

(i) za Unijo:

- (A) ravni Unije, kot je določena na seznamu Unije iz Priloge SERVIN-1 [Obstoječi ukrepi];
- (B) centralni ravni države članice, kot je določena na seznamu Unije iz Priloge SERVIN-1 [Obstoječi ukrepi];
- (C) regionalni ravni države članice, kot je določena na seznamu Unije iz Priloge SERVIN-1 [Obstoječi ukrepi]; ali
- (D) lokalni ravni, z izjemo lokalne ravni iz točke (C); ter

(ii) za Združeno kraljestvo:

- centralni ravni, kot je določena na seznamu Združenega kraljestva iz Priloge SERVIN-1 [Obstoječi ukrepi];
- (B) regionalni ravni, kot je določena na seznamu Združenega kraljestva iz Priloge SERVIN-1 [Obstoječi ukrepi]; ali
- (C) lokalne ravni države;

(b) nadaljevanje ali hitro obnovev katerega koli neusklajenega ukrepa iz točke (a); ali

(c) spremembo katerega koli neusklajenega ukrepa iz točk (a) in (b), kolikor to ne zmanjšuje skladnosti ukrepa, kakršen je obstajal tik pred spremembo, s členom SERVIN.5.49 [Obveznosti].

2. Člen SERVIN.5.49 [Obveznosti] se ne uporablja za ukrep pogodbenice, ki je skladen s pridržki, pogoji ali kvalifikacijami, določenimi v zvezi s sektorjem, podsektorjem ali dejavnostjo iz Priloge SERVIN-2 [Prihodnji ukrepi].

3. Ta oddelek se uporablja brez poseganja v Prilogo SERVIN-4 [Ponudniki pogodbenih storitev in neodvisni strokovnjaki].

NASLOV III: DIGITALNA TRGOVINA

Poglavje 1: Splošne določbe

Člen DIGIT.1 Cilj

Cilj tega naslova je olajšati digitalno trgovino, obravnavati neupravičene ovire za trgovino, ki jih omogočajo elektronska sredstva, ter zagotoviti odprto, varno in zaupanja vredno spletno okolje za podjetja in potrošnike.

Člen DIGIT.2: Področje uporabe

1. Ta naslov se uporablja za ukrepe pogodbenice, ki vplivajo na trgovino, ki jo omogočajo elektronska sredstva.

2. To poglavje se ne uporablja za avdiovizualne storitve.

Člen DIGIT.3 Pravica do urejanja

Pogodbenici ponovno potrjujeta svojo pravico do zakonskega urejanja na svojem ozemlju za doseganje legitimnih ciljev politike, kot so varovanje javnega zdravja, socialne storitve, javno

izobraževanje, varnost, okolje, vključno s podnebnimi spremembami, javna morala, socialno varstvo ali varstvo potrošnikov, varstvo zasebnosti in podatkov ali spodbujanje in varovanje kulturne raznolikosti.

Člen DIGIT.4 Izjeme

Pojasniti je treba, da ta naslov pogodbenicama ne preprečuje sprejetja ali ohranitve ukrepov v skladu s členom EXC.1 [Splošne izjeme], členom EXC.4 [Varnostne izjeme] in členom SERVIN.5.39 [Bonitetna izjema] iz razlogov javnega interesa, ki so navedeni v teh členih.

Člen DIGIT.5: Opredelitev pojmov

1. V tem naslovu se uporabljajo opredelitve pojmov iz člena SERVIN.1.2 [Opredelitve pojmov] naslova II [Storitve in naložbe] tega razdelka.
2. V tem naslovu:
 - (a) „potrošnik“ pomeni vsako fizično osebo, ki uporablja javno telekomunikacijsko storitev za namene, ki niso poklicni;
 - (b) „sporočilo za neposredno trženje“ pomeni vsako obliko komercialnega oglaševanja, s katero fizična ali pravna oseba prek javne telekomunikacijske storitve uporabniku neposredno posreduje tržna sporočila, in zajema vsaj elektronsko pošto ter besedilna in multimedijška sporočila (SMS in MMS);
 - (c) „elektronska avtentikacija“ pomeni elektronski postopek, ki omogoča potrditev:
 - (i) elektronske identifikacije fizične ali pravne osebe ali
 - (ii) izvor in celovitost podatkov v elektronski obliki;
 - (d) „storitev elektronske priporočene dostave“ pomeni storitev, ki omogoča prenos podatkov med tretjimi stranmi z elektronskimi sredstvi, zagotavlja dokaze o ravnanju s prenesenimi podatki, vključno z dokazilom o oddaji in prejemu podatkov, ter prenesene podatke varuje pred izgubo, krajo, poškodbo ali kakršno koli nepooblaščenno spremembo;
 - (e) „elektronski žig“ pomeni podatke v elektronski obliki, ki jih uporablja pravna oseba in so dodani drugim podatkom v elektronski obliki ali so z njimi logično povezani, da se zagotovita izvor in celovitost povezanih podatkov;
 - (f) „elektronski podpis“ pomeni podatke v elektronski obliki, ki so dodani drugim podatkom v elektronski obliki ali so z njimi logično povezani in ki:
 - (i) jih uporablja fizična oseba za izražanje strinjanja s podatki v elektronski obliki, na katere se nanašajo, ter
 - (ii) so povezani s podatki v elektronski obliki, na katere se nanašajo, na tak način, da je mogoče odkriti vsako naknadno spremembo podatkov;
 - (g) „elektronski časovni žig“ pomeni podatke v elektronski obliki, ki druge podatke v elektronski obliki povezujejo z določenim trenutkom in tako zagotavljajo dokaz, da so slednji podatki v tistem trenutku obstajali;

- (h) „elektronska storitev zaupanja“ pomeni elektronsko storitev, ki zajema:
 - (i) ustvarjanje, preverjanje in potrjevanje elektronskih podpisov, elektronskih žigov, elektronskih časovnih žigov, storitev elektronske priporočene dostave in potrdil, povezanih s temi storitvami;
 - (ii) ustvarjanje, preverjanje in potrjevanje potrdil za avtentikacijo spletišč ali
 - (iii) hrambo elektronskih podpisov, žigov ali potrdil, povezanih s temi storitvami;
- (i) „vladni podatki“ pomenijo podatke, ki so v lasti katere koli ravni države in nevladnih organov pri izvajanju pooblastil, ki jim jih dodeli katera koli raven države, ali s katerimi navedeni razpolagajo;
- (j) „javna telekomunikacijska storitev“ pomeni vsako telekomunikacijsko storitev, ki je splošno dostopna javnosti;
- (k) „uporabnik“ pomeni vsako fizično ali pravno osebo, ki uporablja javno telekomunikacijsko storitev.

Poglavje 2: Pretok podatkov in varstvo osebnih podatkov

Člen DIGIT.6 Čezmejni pretok podatkov

1. Pogodbenici sta zavezani zagotavljanju čezmejnega pretoka podatkov, da bi olajšali trgovino v digitalnem gospodarstvu. V ta namen pogodbenica čezmejnega pretoka podatkov med pogodbenicama ne sme omejevati:
 - (a) z zahtevanjem uporabe računalniških zmogljivosti ali omrežnih elementov na ozemlju pogodbenice za obdelavo, vključno z naložitvijo uporabe računalniških zmogljivosti ali omrežnih elementov, ki so certificirani ali odobreni na ozemlju pogodbenice;
 - (b) z zahtevanjem lokalizacije podatkov na ozemlju pogodbenice za shranjevanje ali obdelavo;
 - (c) s prepovedjo shranjevanja ali obdelave na ozemlju druge pogodbenice ali
 - (d) s pogojevanjem čezmejnega prenosa podatkov z uporabo računalniških zmogljivosti ali omrežnih elementov na ozemlju pogodbenic ali z zahtevami glede lokalizacije na ozemlju pogodbenic.
2. Pogodbenici spremljata izvajanje te določbe in ocenita njeno delovanje v treh letih od datuma začetka veljavnosti tega sporazuma. Pogodbenica lahko kadar koli predlaga drugi pogodbenici, naj pregleda seznam omejitev iz odstavka 1. Take zahteve je treba obravnavati z razumevanjem.

Člen DIGIT.7 Varstvo osebnih podatkov in zasebnosti

1. Vsaka pogodbenica priznava, da imajo posamezniki pravico do varstva osebnih podatkov in zasebnosti ter da visoki standardi v zvezi s tem prispevajo k zaupanju v digitalno gospodarstvo in k razvoju trgovine.

2. Nič v tem sporazumu pogodbenici ne preprečuje, da sprejme ali ohrani ukrepe za varstvo osebnih podatkov in zasebnosti, vključno v zvezi s čezmejnimi prenosi podatkov, če pravo pogodbenice določa instrumente, ki omogočajo prenose pod pogoji za splošno uporabo³⁴ za varstvo prenesenih podatkov.

3. Vsaka pogodbenica obvesti drugo pogodbenico o vsakem ukrepu iz odstavka 2, ki ga sprejme ali ohrani.

Poglavje 3: Posebne določbe

Člen DIGIT.8 Carine za elektronske prenose

1. Elektronski prenosi se štejejo za opravljanje storitve v smislu naslova II [Storitve in naložbe] tega razdelka.

2. Pogodbenici ne uvedeta carin za elektronske prenose.

Člen DIGIT.9 Odsotnost predhodnega dovoljenja

1. Pogodbenica ne zahteva predhodnega dovoljenja za opravljanje storitve z elektronskimi sredstvi zgolj zato, ker se storitev opravlja prek spleta, in ne sprejme ali ohranja katere koli druge zahteve z enakovrednim učinkom.

Storitev se opravlja prek spleta, kadar se opravlja z elektronskimi sredstvi in brez sočasne navzočnosti strank.

2. Odstavek 1 se ne uporablja za telekomunikacijske storitve, radiodifuzne storitve, storitve iger na srečo, storitve pravnega zastopanja ali storitve notarjev in podobnih poklicev, če so neposredno in specifično povezane z izvrševanjem javnih pooblastil.

Člen DIGIT.10: Sklepanje pogodb z elektronskimi sredstvi

1. Vsaka pogodbenica zagotovi, da se pogodbe lahko sklepajo elektronsko in da njeno pravo ne ustvarja ovir za uporabo elektronskih pogodb niti ne povzroča, da pogodbe ne bi imele pravnega učinka in ne bi bile veljavne zgolj zaradi tega, ker so bile sklenjene z elektronskimi sredstvi.

2. Odstavek 1 se ne uporablja za:

(a) radiodifuzne storitve;

(b) storitve iger na srečo;

(c) storitve pravnega zastopanja;

(d) storitve notarjev in podobnih poklicev, če so neposredno in specifično povezane z izvrševanjem javnih pooblastil;

(e) pogodbe, za katere je potrebna osebna navzočnost;

³⁴ Pojasniti je treba, da „pogoji za splošno uporabo“ pogoje, ki so objektivno oblikovani in se uporabljajo horizontalno za nedoločeno število gospodarskih subjektov ter tako zajemajo vrsto položajev in primerov.

- (f) pogodbe za ustanovitev ali prenos pravic na nepremičninah;
- (g) pogodbe, za katere zakon določa sodelovanje sodišč, javnih organov ali poklicev, ki izvršujejo javna pooblastila;
- (h) pogodbe o poroštvu in sekundarnem zavarovanju, ki jih sklepajo osebe zunaj svoje trgovske, poslovne ali poklicne dejavnosti, ali
- (i) pogodbe, ki jih ureja družinsko ali dedno pravo.

Člen DIGIT.11 Elektronska avtentikacija in elektronske storitve zaupanja

1. Pogodbenica ne odreka pravnega učinka elektronskega dokumenta, elektronskega podpisa, elektronskega žiga ali elektronskega časovnega žiga ali podatkov, poslanih in prejetih z uporabo storitve elektronske priporočene dostave, in njihove dopustnosti kot dokazov v pravnih postopkih zgolj zato, ker so v elektronski obliki.
2. Pogodbenica ne sprejme ali ohrani ukrepov, ki bi:
 - (a) strankam v elektronski transakciji prepovedovali vzajemno določitev ustreznih elektronskih načinov avtentikacije za svoje transakcije ali
 - (b) strankam v elektronski transakciji preprečevali, da bi lahko sodnim in upravnim organom dokazale, da je uporaba elektronske avtentikacije ali elektronske storitve zaupanja v tej transakciji skladna s pravnimi zahtevami, ki se uporabljajo.
3. Ne glede na odstavek 2 lahko pogodbenica zahteva, da za posebno kategorijo transakcij metodo elektronske avtentikacije ali storitve zaupanja certificira organ, akreditiran v skladu z njenim pravom, ali da ta metoda izpolnjuje določene standarde delovanja, ki so objektivni, pregledni in nediskriminatorni ter se nanašajo samo na posebne značilnosti zadevne kategorije transakcij.

Člen DIGIT.12: Prenos izvorne kode ali dostop do nje

1. Pogodbenica ne zahteva prenosa izvorne kode programske opreme, ki je v lasti fizične ali pravne osebe druge pogodbenice, ali dostopa do nje.
2. Pojasniti je treba:
 - (a) da se za ukrepe, ki jih pogodbenica sprejme ali ohrani v okviru certifikacijskega postopka, uporabljajo splošne izjeme, varnostne izjeme in bonitetna izjema iz člena DIGIT.4 [Izjeme]; in
 - (b) da se odstavek 1 ne uporablja, če fizična ali pravna oseba druge pogodbenice prostovoljno prenese izvorno kodo ali odobri dostop do nje na komercialni podlagi, na primer v okviru posla javnega naročila ali prosto izpogajane pogodbe.
3. Nič v tem členu ne vpliva na:
 - (a) zahtevo sodišča ali upravnega sodišča ali zahtevo organa, pristojnega za konkurenco, v skladu s konkurenčnim pravom pogodbenice, da se prepreči ali odpravi omejevanje ali izkrivljanje konkurence;

- (b) zahtevo regulatornega organa v skladu z zakoni ali drugimi predpisi pogodbenice v zvezi z varovanjem javne varnosti v zvezi z uporabniki na spletu, ob upoštevanju zaščitnih ukrepov pred nepooblaščenim razkritjem;
- (c) varstvo in uveljavljanje pravic intelektualne lastnine ter
- (d) pravico pogodbenice, da sprejme ukrepe v skladu s členom III Sporazuma o javnih naročilih, kot je vključen v člen PPROC.2 [Vključitev nekaterih določb Sporazuma GPA in zajeta javna naročila] naslova VI [Javna naročila] tega razdelka.

Člen DIGIT.13 Zaupanje potrošnikov na spletu

1. Ob priznavanju pomena krepitve zaupanja potrošnikov v digitalno trgovino vsaka pogodbenica sprejme ali ohrani ukrepe za zagotavljanje učinkovitega varstva potrošnikov, ki so udeleženi v transakcijah elektronskega poslovanja, kar med drugim vključuje ukrepe, ki:

- (a) prepovedujejo goljufive in zavajajoče poslovne prakse;
- (b) od dobaviteljev blaga in storitev zahtevajo, da ravnajo v dobri veri in spoštujejo poštene poslovne prakse, vključno s prepovedjo zaračunavanja nenaročenega blaga in storitev potrošnikom;
- (c) od dobaviteljev blaga ali storitev zahtevajo, da potrošnikom zagotavljajo jasne in izčrpne informacije, tudi kadar delujejo prek posredniških ponudnikov storitev, o svoji identiteti in kontaktnih podatkih, zadevni transakciji, vključno z glavnimi značilnostmi blaga ali storitev in polno ceno, ki vključuje vse veljavne stroške, ter pravicah potrošnikov, ki se uporabljajo (v primeru posredniških ponudnikov storitev to vključuje omogočanje zagotavljanja takih informacij s strani dobavitelja blaga ali storitev), ter
- (d) potrošnikom omogočajo dostop do pravnih sredstev, če so bile kršene njihove pravice, vključno s pravico do povračila škode, če so bili blago ali storitve plačani in niso bili dostavljeni ali zagotovljeni v skladu z dogovorom.

2. Pogodbenici priznavata pomen podelitve ustreznih izvršilnih pooblastil svojim organom za varstvo potrošnikov ali drugim ustreznim organom ter pomen sodelovanja med temi organi, da se zagotovi varstvo potrošnikov in okrepi zaupanje potrošnikov na spletu.

Člen DIGIT.14 Neželeni sporočila za neposredno trženje

1. Vsaka pogodbenica zagotovi, da so uporabniki učinkovito zaščiteni pred neželenimi sporočili za neposredno trženje.

2. Vsaka pogodbenica zagotovi, da se sporočila za neposredno trženje ne pošiljajo uporabnikom, ki so fizične osebe, razen če so v skladu z zakonodajo vsake pogodbenice soglašali s prejemanjem takih sporočil.

3. Ne glede na odstavek 2 pogodbenica fizičnim ali pravnim osebam, ki so v skladu s pogoji, določenimi v zakonodaji te pogodbenice, zbrale kontaktne podatke uporabnika v okviru dobave blaga ali opravljanja storitev, dovoli, da temu uporabniku pošiljajo sporočila za neposredno trženje v zvezi s podobnim blagom ali storitvami, ki jih ponujajo.

4. Vsaka pogodbenica zagotovi, da so sporočila za neposredno trženje jasno prepoznavna kot taka, da je jasno razvidno, v čigavem imenu so poslana, ter da vsebujejo potrebne informacije, da lahko uporabniki brezplačno in kadar koli zahtevajo prenehanje njihovega pošiljanja.

5. Vsaka pogodbenica uporabnikom omogoči dostop do pravnih sredstev zoper pošiljatelje sporočil za neposredno trženje, ki ne spoštujejo ukrepov, sprejetih ali ohranjenih v skladu z odstavki 1 do 4.

Člen DIGIT.15 Odprti vladni podatki

1. Pogodbenici priznavata, da olajševanje dostopa javnosti do vladnih podatkov in njihove uporabe prispeva k spodbujanju gospodarskega in družbenega razvoja, konkurenčnosti, produktivnosti in inovacij.

2. Kolikor se pogodbenica odloči, da bo dala vladne podatke na voljo javnosti, si prizadeva, kolikor je to izvedljivo, zagotoviti, da so podatki:

- (a) v obliki, ki omogoča enostavno iskanje, pridobivanje, uporabo, ponovno uporabo in posredovanje naprej;
- (b) v strojno berljivi in prostorsko omogočeni obliki;
- (c) taki, da vsebujejo opisne metapodatke, ki so čim bolj standardni;
- (d) na voljo prek zanesljivih, uporabniku prijaznih in prosto dostopnih vmesnikov za aplikacijsko programiranje;
- (e) redno posodabljeni;
- (f) nepodvrženi diskriminatornim pogojem uporabe ali pogojem, ki po nepotrebnem omejujejo ponovno uporabo, ter
- (g) na voljo za ponovno uporabo v popolni skladnosti s pravili pogodbenic o varstvu osebnih podatkov.

3. Pogodbenici si prizadevata za sodelovanje pri opredelitvi načinov, na katere lahko vsaka pogodbenica razširi dostop do vladnih podatkov, ki jih je objavila, in njihovo uporabo, da bi izboljšali in ustvarili poslovne priložnosti, ki presegajo uporabo teh podatkov v javnem sektorju.

Člen DIGIT.16 Sodelovanje pri regulativnih vprašanjih v zvezi z digitalno trgovino

1. Pogodbenici si izmenjujeta informacije o regulativnih zadevah na področju digitalne trgovine, ki se nanašajo na:

- (a) priznavanje in omogočanje interoperabilnih elektronskih storitev zaupanja in avtentikacije;
- (b) ravnanje s sporočili za neposredno trženje;
- (c) varstvo potrošnikov in
- (d) vse druge zadeve, pomembne za razvoj digitalne trgovine, vključno z nastajajočimi tehnologijami.

2. Odstavek 1 se ne uporablja za pravila in zaščitne ukrepe pogodbenice za varstvo osebnih podatkov in zasebnosti, vključno s čezmejnimi prenosi osebnih podatkov.

Člen DIGIT.17 – Dogovor o računalniških storitvah

1. Pogodbenici se strinjata, da se za namene liberalizacije trgovine s storitvami in naložb v skladu z naslovom II [Storitve in naložbe] tega razdelka naslednje storitve štejejo za računalniške in sorodne storitve, ne glede na to, ali se zagotavljajo prek omrežja, vključno z internetom:

- (a) svetovanje, prilagajanje, strategijo, analizo, načrtovanje, specifikacijo, oblikovanje, razvoj, namestitve, izvedbo, integracijo, preskušanje, iskanje in odpravljanje napak, posodabljanje, podporo, tehnično pomoč ali upravljanje računalnikov oz. računalniških sistemov;
- (b) računalniške programe, opredeljene kot nize navodil, potrebne za delovanje in komunikacijo računalnikov (njih samih in v njih), ter svetovanje, strategijo, analizo, načrtovanje, specifikacijo, oblikovanje, razvoj, namestitve, izvedbo, integracijo, preskušanje, iskanje in odpravljanje napak, posodabljanje, predelavo, vzdrževanje, podporo, tehnično pomoč, upravljanje ali uporabo računalniških programov ali zanje;
- (c) storitve obdelave podatkov, shranjevanje podatkov, podatkovno gostovanje ali storitve podatkovnih baz;
- (d) storitve vzdrževanja in popravil za pisarniške stroje in opremo, vključno z računalniki; in
- (e) storitve usposabljanja za osebje strank, ki so povezane z računalniškimi programi, računalniki ali računalniškimi sistemi in niso uvrščene drugje.

Zaradi večje jasnosti se storitve, ki jih omogočajo računalniške in sorodne storitve, razen tistih iz odstavka 1, same po sebi ne štejejo za računalniške in sorodne storitve.

NASLOV IV: PRETOK KAPITALA, PLAČILA, NAKAZILA IN ZAČASNI ZAŠČITNI UKREPI

Člen CAP.1: Cilji

Cilj tega naslova je omogočiti prosti pretok kapitala in plačil, povezanih s transakcijami, liberaliziranimi na podlagi tega sporazuma.

Člen CAP.2: Tekoči račun

Vsaka pogodbenica dovoli, v prosto zamenljivi valuti in v skladu s Statutom Mednarodnega denarnega sklada, kakršna koli plačila in nakazila v zvezi s transakcijami na tekočem računu plačilne bilance, ki spadajo na področje uporabe tega sporazuma.

Člen CAP.3: Pretok kapitala

1. Vsaka pogodbenica glede transakcij na kapitalskem in finančnem računu plačilne bilance dovoli prosti pretok kapitala z namenom liberalizacije naložb in drugih transakcij, kot je določeno v naslovu II [Storitve in naložbe] tega razdelka.

2. Pogodbenici se medsebojno posvetujeta v okviru Specializiranega trgovinskega odbora za storitve, naložbe in digitalno trgovino, da bi olajšali pretok kapitala med njima ter s tem spodbujali trgovino in naložbe.

Člen CAP.4: Ukrepi, ki vplivajo na pretok kapitala, plačila ali nakazila

1. Člena CAP.2 [Tekoči račun] in CAP.3 [Pretok kapitala] se ne razlagata tako, da pogodbenici preprečujeta, da bi uporabljala svoje zakone in druge predpise, ki se nanašajo na:

- (a) stečaj, insolventnost ali zaščito pravic upnikov;
- (b) izdajanje vrednostnih papirjev, standardiziranih terminskih pogodb, opcij in drugih finančnih instrumentov ali trgovanje z njimi;
- (c) računovodsko poročanje ali vodenje evidenc o pretoku kapitala, plačilih ali nakazilih, kadar je treba pomagati organom kazenskega pregona ali finančno regulativnim organom;
- (d) kriminalna ali kazniva dejanja, zavajajoča ali goljufiva ravnanja;
- (e) zagotavljanje skladnosti z odredbami ali sodbami v sodnih ali upravnih postopkih ali
- (f) sheme socialne varnosti, javne pokojninske sheme ali obvezne varčevalne sheme.

2. Zakoni in drugi predpisi iz odstavka 1 se ne uporabljajo samovoljno ali diskriminatorno oziroma na drug način, ki bi pomenil prikrito omejevanje pretoka kapitala, plačil ali nakazil.

Člen CAP.5: Začasni zaščitni ukrepi

1. V izjemnih primerih resnih težav pri delovanju Unijine ekonomske in monetarne unije ali grožnje zanjo lahko Unija sprejme ali ohrani zaščitne ukrepe v zvezi s pretokom kapitala, plačili ali nakazili za obdobje, ki ni daljše od šestih mesecev.

2. Ukrepi iz odstavka 1 so po obsegu omejeni na to, kar je nujno potrebno.

Člen CAP.6: Omejitve v primeru plačilnobilančnih in zunanje finančnih težav

1. Če je pogodbenica v resnih plačilnobilančnih in zunanje finančnih težavah ali obstaja tveganje zanje, lahko sprejme ali ohrani omejevalne ukrepe v zvezi s pretokom kapitala, plačili ali nakazili³⁵.

2. Ukrepi iz odstavka 1:

- (a) morajo biti v skladu s členi Sporazuma o Mednarodnem denarnem skladu;
- (b) ne presegajo ukrepov, ki so potrebni za reševanje okoliščin, opisanih v odstavku 1;
- (c) sočasni in se postopoma odpravijo glede na izboljšanje položaja, določenega v odstavku 1;

³⁵ Pojasniti je treba, da so eden od dejavnikov, ki lahko povzročijo resne plačilnobilančne ali zunanje finančne težave oziroma tveganje zanje, resne težave, povezane z monetarno politiko ali politiko deviznega tečaja, ali tveganje zanje.

(d) preprečujejo nepotrebno oškodovanje poslovnih, gospodarskih in finančnih interesov druge pogodbenice ter

(e) so nediskriminatorni v primerjavi s tretjimi državami v podobnih okoliščinah.

3. V primeru blagovne menjave lahko vsaka pogodbenica sprejme ali ohrani omejevalne ukrepe, da zaščiti svoj zunanje finančni položaj ali plačilno bilanco. Ti ukrepi so skladni z GATT 1994 in Dogovorom o plačilnobilančnih določbah Splošnega sporazuma o carinah in trgovini 1994.

4. V primeru trgovine s storitvami lahko vsaka pogodbenica sprejme ali ohrani omejevalne ukrepe, da zaščiti svoj zunanje finančni položaj ali plačilno bilanco. Ti ukrepi so v skladu s členom XII Sporazuma GATS.

5. Pogodbenica, ki ohrani ali sprejme ukrepe iz odstavkov 1 in 2, o tem takoj obvesti drugo pogodbenico.

6. Če pogodbenica sprejme ali ohrani omejitve iz tega člena, se pogodbenici takoj posvetujeta v okviru Specializiranega trgovinskega odbora za storitve, naložbe in digitalno trgovino, razen če se posvetujeta v drugih forumih. Navedeni odbor oceni plačilnobilančne ali zunanje finančne težave, zaradi katerih so bili sprejeti zadevni ukrepi, pri čemer upošteva dejavnike, kot so:

(a) vrsta in obseg težav;

(b) zunanje gospodarsko in trgovinsko okolje ter

(c) alternativni popravni ukrepi, ki so morda na voljo.

7. Na posvetovanjih na podlagi odstavka 6 se obravnava skladnost vseh omejevalnih ukrepov z odstavkoma 1 in 2. Sprejmejo se vse relevantne ugotovitve statistične ali dejanske narave, ki so na voljo in jih predstavi Mednarodni denarni sklad, pri sklepih pa se upošteva ocena plačilnobilančnega in zunanje finančnega položaja zadevne pogodbenice s strani Mednarodnega denarnega sklada.

NASLOV V: INTELEKTUALNA LASTNINA

Poglavje 1: Splošne določbe

Člen IP.1: Cilji

Cilji tega naslova so:

(a) olajšati proizvodnjo, zagotavljanje in trženje inovativnih in ustvarjalnih izdelkov in storitev med pogodbenicama z zmanjšanjem izkrivljanj in ovir za tako trgovino ter s tem prispevati k bolj trajnostnemu in vključujočemu gospodarstvu ter

(b) zagotoviti ustrezno in učinkovito raven varstva in uveljavljanja pravic intelektualne lastnine.

Člen IP.2: Področje uporabe

1. Ta naslov dopolnjuje in podrobneje opredeljuje pravice in obveznosti vsake pogodbenice v skladu s Sporazumom TRIPS ter drugimi mednarodnimi sporazumi na področju intelektualne lastnine, katerih pogodbenici sta.

2. Ta naslov nobeni pogodbenici ne preprečuje uvedbe širšega varstva in uveljavljanja pravic intelektualne lastnine, kot se zahtevata v tem naslovu, če tako varstvo in uveljavljanje nista v nasprotju s tem naslovom.

Člen IP.3: Opredelitev pojmov

V tem naslovu se uporabljajo naslednje opredelitve pojmov:

- (a) „Pariška konvencija“ pomeni Pariško konvencijo za varstvo industrijske lastnine z dne 20. marca 1883, kakor je bila nazadnje revidirana 14. julija 1967 v Stockholmu;
- (b) „Bernska konvencija“ pomeni Bernsko konvencijo za varstvo književnih in umetniških del z dne 9. septembra 1886, revidirano v Parizu 24. julija 1971 in spremenjeno 28. septembra 1979;
- (c) „Rimska konvencija“ pomeni Mednarodno konvencijo za varstvo izvajalcev, proizvajalcev fonogramov in radiodifuznih organizacij, sprejeto 26. oktobra 1961 v Rimu;
- (d) „WIPO“ pomeni Svetovno organizacijo za intelektualno lastnino;
- (e) „pravice intelektualne lastnine“ pomenijo vse kategorije intelektualne lastnine, ki so zajete v členih IP.7 [Avtorji] do IP.37 [Varstvo žlahtniteljskih pravic] tega naslova ali oddelkih 1 do 7 dela II Sporazuma TRIPS. Varstvo intelektualne lastnine vključuje varstvo pred nelojalno konkurenco iz člena 10a Pariške konvencije;
- (f) „nacionalen“ v zvezi z zadevno pravico intelektualne lastnine pomeni osebo pogodbenice, ki bi izpolnjevala merila za upravičenost do varstva, določenega v Sporazumu TRIPS in večstranskih sporazumih, ki so bili sklenjeni in se upravljajo pod okriljem WIPO, katerih pogodbenica je pogodbenica tega sporazuma.

Člen IP.4: Mednarodni sporazumi

1. Pogodbenici potrjujeta svojo zavezanost spoštovanju mednarodnih sporazumov, katerih pogodbenici sta:

- (a) Sporazuma TRIPS;
- (b) Rimske konvencije;
- (c) Bernske konvencije
- (d) Pogodbe Svetovne organizacije za intelektualno lastnino o avtorski pravici, sprejete 20. decembra 1996 v Ženevi;
- (e) Pogodbe Svetovne organizacije za intelektualno lastnino o izvedbah in fonogramih, sprejete 20. decembra 1996 v Ženevi;
- (f) Protokola k Madridskemu sporazumu o mednarodnem registriranju znamk, sprejetega 27. junija 1989 v Madridu, kakor je bil nazadnje spremenjen 12. novembra 2007;
- (g) Pogodbe o pravu znamk, sprejete 27. oktobra 1994 v Ženevi;
- (h) Marakeške pogodbe o olajšanem dostopu do objavljenih del za slepe in slabovidne osebe ter osebe z drugimi motnjami branja, sprejete 27. junija 2013 v Marakešu;

- (i) Ženevskega akta Haaškega sporazuma o mednarodni registraciji modelov, sprejetega 2. julija 1999 v Ženevi.
2. Vsaka pogodbenica si razumno prizadeva za ratifikacijo naslednjih mednarodnih sporazumov ali pristop k njim:
- (a) Pekinške pogodbe o varstvu avdiovizualnih izvedb, sprejete 24. junija 2012 v Pekingu;
 - (b) Singapurske pogodbe o pravu blagovnih znamk, sprejete 27. marca 2006 v Singapurju

Člen IP.5: Izčrpanje

Ta naslov ne vpliva na svobodno odločanje pogodbenic v zvezi s tem, ali in pod katerimi pogoji se uporablja izčrpanje pravic intelektualne lastnine.

Člen IP.6: Nacionalna obravnava

1. Za vse kategorije intelektualne lastnine, ki so zajete v tem naslovu, vsaka pogodbenica državljanom druge pogodbenice zagotovi obravnavo, ki ni manj ugodna od obravnave, ki jo zagotavlja svojim državljanom v zvezi z varstvom intelektualne lastnine v skladu, po potrebi, z izjemami, ki so že določene v Pariški konvenciji, Bernski konvenciji, Rimski konvenciji in Pogodbi o intelektualni lastnini na področju integriranih vezij, sprejeti 26. maja 1989 v Washingtonu. Za izvajalce, proizvajalce fonogramov in radiodifuzne organizacije, se ta obveznost nanaša samo na pravice iz tega sporazuma.

2. Za namene odstavka 1 tega člena „varstvo“ vključuje zadeve, ki vplivajo na razpoložljivost, pridobitev, obseg, ohranjanje in uveljavljanje pravic intelektualne lastnine, ter zadeve, ki vplivajo na uporabo pravic intelektualne lastnine, ki so posebej obravnavane v tem naslovu, vključno z ukrepi za preprečevanje izogibanja učinkovitim tehnološkim ukrepom iz člena IP.16 [Varstvo tehnoloških ukrepov] in ukrepi v zvezi z informacijami o upravljanju pravic iz člena IP.17 [Obveznosti glede podatkov za upravljanje pravic].

3. Pogodbenica lahko pri svojih sodnih in upravnih postopkih uporabi izjeme, dovoljene v skladu z odstavkom 1, vključno z zahtevo, da državljan druge pogodbenice določi naslov za vročanje na njenem ozemlju ali da imenuje zastopnika na njenem ozemlju, če:

- (a) so take izjeme potrebne, da se zagotovi skladnost z zakoni ali drugimi predpisi pogodbenice, ki niso neskladni s tem naslovom; ali
- (b) se take izjeme ne uporabljajo na način, ki bi pomenil prikrito omejevanje trgovine.

4. Člen 1 se ne uporablja za postopke, določene v večstranskih sporazumih, sklenjenih pod okriljem WIPO v zvezi s pridobitvijo ali ohranitvijo pravic intelektualne lastnine.

Poglavje 2: Standardi glede pravic intelektualne lastnine

Oddelek 1: Avtorske in sorodne pravice

Člen IP.7: Avtorji

Vsaka pogodbenica avtorjem zagotovi izključno pravico, da dovolijo ali prepovejo:

- (a) neposredno ali posredno, začasno ali stalno reprodukcijo dela ali celote njihovih del na kakršen koli način in v kakršni koli obliki;
- (b) kakršno koli distribucijo izvirnikov ali kopij njihovih del javnosti s prodajo ali drugače;
- (c) kakršno koli priobčitev njihovih del javnosti, žično ali brezžično, vključno z objavo njihovih del v javnosti na tak način, da imajo posamezniki do njih dostop na kraju in v času, ki si ju sami izberejo;
- (d) komercialno dajanje izvirnikov ali kopij njihovih del v najem javnosti; vsaka pogodbenica lahko določi, da se ta točka ne uporablja za stavbe ali dela uporabne umetnosti.

Člen IP.8: Izvajalci

Vsaka pogodbenica izvajalcem zagotovi izključno pravico, da dovolijo ali prepovejo:

- (a) snemanje njihovih izvedb;
- (b) neposredno ali posredno, začasno ali stalno reprodukcijo dela ali celote posnetkov njihovih izvedb na kakršen koli način in v kakršni koli obliki;
- (c) distribucijo posnetkov njihovih izvedb javnosti s prodajo ali drugače;
- (d) objavo posnetkov njihovih izvedb v javnosti, žično ali brezžično, na tak način, da imajo posamezniki do njih dostop na kraju in v času, ki si ju sami izberejo;
- (e) brezžično radiodifuzijo in priobčitev njihovih izvedb javnosti, razen kadar gre za radiodifuzno izvedbo ali kadar je narejena po posnetku;
- (f) komercialno dajanje posnetkov njihovih izvedb v najem javnosti.

Člen IP.9: Proizvajalci fonogramov

Vsaka pogodbenica proizvajalcem fonogramov zagotovi izključno pravico, da dovolijo ali prepovejo:

- (a) neposredno ali posredno, začasno ali stalno reprodukcijo dela ali celote njihovih fonogramov na kakršen koli način in v kakršni koli obliki;
- (b) distribucijo njihovih fonogramov in kopij fonogramov javnosti s prodajo ali drugače;
- (c) objavo njihovih fonogramov v javnosti, žično ali brezžično, na tak način, da imajo posamezniki do njih dostop na kraju in v času, ki si ju sami izberejo;
- (d) komercialno dajanje njihovih fonogramov v najem javnosti.

Člen IP.10: Radiodifuzne organizacije

Vsaka pogodbenica radiodifuznim organizacijam zagotovi izključno pravico, da dovolijo ali prepovejo:

- (a) snemanje njihovih oddaj, ne glede na to, ali se te oddajajo žično ali brezžično, tudi po kablu ali prek satelita;

- (b) neposredno ali posredno, začasno ali stalno reprodukcijo dela ali celote posnetkov njihovih oddaj na kakršen koli način in v kakršni koli obliki, ne glede na to, ali se navedene oddaje oddajajo žično ali brezžično, tudi po kablu ali prek satelita;
- (c) objavo posnetkov njihovih oddaj v javnosti, žično ali brezžično, ne glede na to, ali se te oddajajo žično ali brezžično, tudi po kablu ali prek satelita, na tak način, da imajo posamezniki do njih dostop na kraju in v času, ki si ju sami izberejo;
- (d) distribucijo posnetkov in kopij posnetkov njihovih oddaj javnosti s prodajo ali drugače, ne glede na to, ali se te oddajajo žično ali brezžično, tudi po kablu ali prek satelita;
- (e) ponovno brezžično oddajanje njihovih oddaj in priobčitev njihovih oddaj javnosti, če taka priobčitev poteka na javnih mestih ob plačilu vstopnine.

Člen IP.11: Radiodifuzija in priobčitev fonogramov, objavljenih v komercialne namene, javnosti

1. Vsaka pogodbenica izvajalcem in proizvajalcem fonogramov zagotovi pravico do primerne enkratnega nadomestila, ki jim ga poravnava uporabnik, če se fonogram, objavljen v komercialne namene, ali reprodukcija takega fonograma uporablja za radiodifuzijo ali katero koli priobčitev javnosti.
2. Vsaka pogodbenica zagotovi, da se primerno enkratno nadomestilo razdeli med zadevne izvajalce in proizvajalce fonogramov. Vsaka pogodbenica lahko sprejme zakonodajo, s katero v primeru odsotnosti dogovora med izvajalci in proizvajalci fonogramov določi pogoje, v skladu s katerimi si izvajalci in proizvajalci fonogramov delijo primerno enkratno nadomestilo.
3. Vsaka pogodbenica lahko izvajalcem in proizvajalcem fonogramov podeli večje pravice v zvezi z radiodifuzijo in priobčitvijo fonogramov, objavljenih v komercialne namene, javnosti.

Člen IP.12: Trajanje varstva

1. Pravice avtorja dela trajajo za čas avtorjevega življenja in najmanj 70 let po avtorjevi smrti, ne glede na to, kdaj je bilo delo zakonito objavljeno v javnosti.
2. Za namene izvajanja odstavka 1 lahko vsaka pogodbenica določi posebna pravila za izračun trajanja varstva skladbe z besedilom, del več avtorjev ter kinematografskih ali avdiovizualnih del. Vsaka pogodbenica lahko določi posebna pravila za izračun trajanja varstva anonimnih ali psevdonimnih del.
3. Obdobje veljavnosti pravic radiodifuznih organizacij preneha 50 let po prvem oddajanju programov, ne glede na to, ali je to oddajanje žično ali brezžično, tudi po kablu ali prek satelita.
4. Pravice izvajalcev na njihovih izvedbah, ki niso na fonogramih, trajajo 50 let po datumu posnetka izvedbe ali, če so bile izvedbe v tem času zakonito objavljene ali zakonito priobčene javnosti, 50 let od prve izdaje ali priobčitve javnosti, odvisno od tega, kaj se je zgodilo prej.
5. Pravice izvajalcev na njihovih izvedbah, posnetih na fonogramih, potečejo 50 let po datumu posnetka izvedbe ali, če so bile izvedbe v tem času zakonito objavljene ali zakonito priobčene javnosti, 70 let po takem dejanju, odvisno od tega, kaj se je zgodilo prej.
6. Pravice proizvajalcev fonogramov prenehajo 50 let po izdelavi posnetka ali, če je bil v tem času zakonito objavljen javnosti, 70 let po taki objavi. Če fonogram ni bil zakonito izdan, če je bil v

tem času zakonito priobčen javnosti, traja varstvo 70 let od takega dejanja priobčitve. Vsaka pogodbenica lahko določi učinkovite ukrepe za zagotovitev, da se dobiček, ustvarjen v 20 letih varstva po 50 letih, pravično razdeli med izvajalce in proizvajalce fonogramov.

7. Pogoji, določeni v tem členu, se računajo od 1. januarja leta, ki sledi dogodku, s katerim je pravica nastala.

8. Vsaka pogodbenica lahko določi daljše trajanje varstva od tistega, ki je določeno v tem členu.

Člen IP.13: Sledna pravica

1. Vsaka pogodbenica v korist avtorja izvirnega grafičnega ali likovnega umetniškega dela določi sledno pravico, ki je opredeljena kot neodtujljiva pravica, ki se ji ni mogoče odpovedati, niti vnaprej, v skladu s katero avtor ob vsaki nadaljnji prodaji dela prejme nadomestilo, ki temelji na prodajni ceni, po tem ko je avtor prvič prenesel delo.

2. Pravica iz odstavka 1 se uporablja za vse nadaljnje prodaje, v katere so kot prodajalci, kupci ali posredniki vključeni strokovnjaki na umetniškem trgu, kot so prodajni saloni, umetniške galerije in drugi poklicni trgovci z umetninami.

3. Vsaka pogodbenica lahko določi, da se pravica iz odstavka 1 ne uporablja pri nadaljnjih prodajah, če je prodajalec dobil delo neposredno od avtorja manj kot tri leta pred ponovno prodajo in če prodajna cena ne presega določenega minimalnega zneska.

4. Postopek pobiranja nadomestil in zneski nadomestil se določijo v skladu s pravom vsake pogodbenice.

Člen IP.14: Kolektivno upravljanje pravic

1. Pogodbenici spodbujata sodelovanje med svojimi organizacijami za kolektivno upravljanje pravic z namenom spodbujanja dostopnosti del in drugih zaščitenih vsebin na ozemlju pogodbenic ter prenosa prihodka iz pravic zaradi uporabe takih del ali drugih zaščitenih vsebin med njunimi organizacijami za kolektivno upravljanje pravic.

2. Pogodbenici spodbujata preglednost organizacij za kolektivno upravljanje pravic, zlasti kar zadeva pobrane prihodke iz pravic, odbitke, ki jih uporabljajo za pobrane prihodke iz pravic, uporabo pobranih prihodkov iz pravic, politiko distribucije in njihov repertoar.

3. Pogodbenici si prizadevata olajšati dogovore med svojimi zadevnimi kolektivnimi organizacijami za upravljanje pravic o nediskriminatorni obravnavi imetnikov pravic, katerih pravice te organizacije upravljajo na podlagi sporazumov o zastopanju.

4. Pogodbenici sodelujeta pri podpori organizacijam za kolektivno upravljanje pravic s sedežem na njunih ozemljih, ki zastopajo drugo organizacijo za kolektivno upravljanje pravic s sedežem na ozemlju druge pogodbenice s sporazumom o zastopanju, da bi zagotovili točno, redno in skrbno plačevanje zneskov, ki jih dolgujejo zastopanim organizacijam za kolektivno upravljanje pravic, ter zastopanim organizacijam za kolektivno upravljanje pravic zagotavljata informacije o znesku prihodkov iz pravic, pobranih v njihovem imenu, ter morebitnih odbitkih na te prihodke iz pravic.

Člen IP.15 Izjeme in omejitve

Vsaka pogodbenica omejitve ali izjeme od pravic iz členov IP.7 [Avtorji] do IP.11 [Radiodifuzija in priobčitev fonogramov, objavljenih v komercialne namene, javnosti] omeji na določene posebne primere, ki niso v nasprotju z normalnim izkoriščanjem dela ali druge vsebine in ne vplivajo nerazumno na zakonite interese imetnikov pravic.

Člen IP.16: Varstvo tehnoloških ukrepov

1. Vsaka pogodbenica zagotovi ustrezno pravno varstvo proti izogibanju veljavnim tehnološkim ukrepom, kadar se oseba, ki se tem ukrepom izogiba, tega zaveda oziroma če obstaja utemeljen razlog, da se tega zaveda. Vsaka pogodbenica lahko določi posebno ureditev pravnega varstva tehnoloških ukrepov, ki se uporabljajo za zaščito računalniških programov.

2. Vsaka pogodbenica zagotovi ustrezno pravno varstvo proti proizvodnji, uvozu, distribuciji, prodaji, najemu, oglaševanju za prodajo ali najem ali posedovanju za komercialne namene naprav, izdelkov ali komponent oziroma izvajanju storitev, ki:

- (a) se promovirajo, oglašujejo ali tržijo z namenom izogibanja
- (b) so le majhnega komercialnega pomena ali imajo le majhno uporabo razen izogibanja ali
- (c) so zlasti zasnovani, izdelani, prirejeni ali izvedeni za namene omogočanja ali olajševanja izogibanja veljavnim tehnološkim ukrepom.

3. V tem oddelku izraz „tehnološki ukrep“ pomeni vsakršno tehnologijo, napravo ali komponento, ki je ob običajnem obratovanju namenjena preprečevanju ali omejevanju dejanj v zvezi z deli ali drugimi vsebinami, ki jih ni dovolil imetnik avtorskih ali katerih koli sorodnih pravic, zajetih s tem oddelkom. Tehnološki ukrepi se štejejo za „veljavne“, kadar uporabo zaščitene delo ali drugih vsebin nadzorujejo imetniki pravice z nadzorom dostopa ali varnostnim postopkom, kot so kodiranje, šifriranje ali drugo preoblikovanje dela oziroma vsebine, ali z mehanizmom za nadzor kopiranja, ki doseže cilj varstva.

4. Ne glede na pravno varstvo, predvideno v odstavku 1 tega člena, lahko vsaka pogodbenica po potrebi sprejme primerne ukrepe za zagotovitev, da ustrezno pravno varstvo pred izogibanjem veljavnim tehnološkim ukrepom v skladu s tem členom upravičencem do izjem ali omejitev, določenih na podlagi člena IP.15 [Izjeme in omejitve], ne preprečuje uveljavljanja takih izjem ali omejitev.

Člen IP.17: Obveznosti glede podatkov za upravljanje pravic

1. Vsaka pogodbenica zagotovi ustrezno pravno varstvo proti vsaki osebi, ki zavestno nepooblaščno stori katero koli od naslednjih dejanj:

- (a) odstrani ali spremeni kateri koli elektronski podatek za upravljanje pravic;
- (b) distribuira, uvaža za distribucijo, oddaja, priobči javnosti ali objavi v javnosti dela ali druge vsebine, varovane v skladu s tem oddelkom, s katerih so bili nepooblaščno odstranjeni ali na katerih so bili nepooblaščno spremenjeni elektronski podatki za upravljanje pravic,

če se ta oseba zaveda oziroma če obstaja utemeljen razlog, da se zaveda, da s takim ravnanjem povzroča, omogoča, olajšuje ali prikriva kršitev avtorskih ali sorodnih pravic, kot je določeno s pravom pogodbenice.

2. V tem členu izraz „podatki za upravljanje pravic“ pomeni vsakršne podatke, ki jih predloži imetnik pravice in ki opredeljujejo delo ali druge vsebine iz tega člena, avtorja ali katerega koli drugega imetnika pravice, ali podatke o pogojih uporabe dela ali druge vsebine oziroma kakršne koli številke ali kode, ki predstavljajo take podatke.

3. Odstavek 2 se uporablja, če je kateri koli od teh podatkov povezan s kopijo dela ali drugih vsebin iz tega člena ali pa se zdi, da je povezan s priobčitvijo teh del ali vsebin javnosti.

Oddelek 2: Blagovne znamke

Člen IP.18: Klasifikacija blagovnih znamk

Vsaka pogodbenica vzdržuje sistem klasifikacije blagovnih znamk, ki je skladen z Niškim aranžmajem o mednarodni klasifikaciji proizvodov in storitev zaradi registracije znamk z dne 15. junija 1957, kakor je bil spremenjen in revidiran.

Člen IP.19: Znaki, ki lahko sestavljajo blagovno znamko

Blagovna znamka je lahko sestavljena iz kakršnih koli znakov, zlasti besed, vključno z osebnimi imeni, ali iz slik, črk, števil, barv, oblike blaga ali embalaže blaga ali zvokov, če se:

- (a) lahko s temi znaki blago ali storitve določenega podjetja razlikujejo od blaga ali storitev drugih podjetij in
- (b) ti znaki v ustreznem registru blagovnih znamk vsake pogodbenice lahko prikažejo tako, da lahko pristojni organi in javnost jasno in natančno ugotovijo, kaj je predmet varstva, ki je podeljeno njihovemu imetniku.

Člen IP.20: Pravice iz blagovne znamke

1. Vsaka pogodbenica zagotovi, da se z registracijo blagovne znamke imetniku podelijo izključne pravice. Imetnik ima pravico preprečiti vsem tretjim osebam, ki nimajo soglasja imetnika, da v poteku trgovine uporabljajo:

- (a) kakršen koli znak, ki je enak registrirani blagovni znamki, za enako blago ali storitve kot so tiste, za katere je registrirana blagovna znamka;
- (b) vsak znak, pri katerem zaradi enakosti ali podobnosti z registrirano blagovno znamko in enakosti ali podobnosti blaga ali storitev, označenih s to blagovno znamko in znakom, obstaja verjetnost zmede v javnosti, vključno z verjetnostjo povezovanja znaka in registrirane blagovne znamke.

2. Imetnik registrirane blagovne znamke ima pravico, da v poteku trgovine vsem tretjim osebam prepreči vnos blaga v pogodbenico, v kateri je blagovna znamka registrirana, ne da bi bilo tam sproščeno v prosti promet, če tako blago, vključno z embalažo, prihaja iz drugih držav ali druge pogodbenice in brez dovoljenja nosi blagovno znamko, ki je enaka registrirani blagovni znamki za tako blago ali ki je po njenih bistvenih lastnostih ni mogoče razlikovati od te blagovne znamke.

3. Imetnik blagovne znamke izgubi pravico iz odstavka 2, če deklarant ali imetnik blaga med postopkom ugotavljanja morebitne kršitve registrirane blagovne znamke predloži dokazila o tem, da imetnik registrirane blagovne znamke nima pravice prepovedati dajanja blaga na trg v državi, v katero je namenjeno.

Člen IP.21: Postopek registracije

1. Vsaka pogodbenica zagotovi sistem registracije blagovnih znamk, v okviru katerega se vsak dokončen negativen sklep, ki ga sprejme ustrezen urad za blagovne znamke, vključno z delno zavrnitvijo registracije, pisno posreduje zadevni stranki in ustrezno utemelji ter se zoper njega lahko vložijo pritožba.

2. Vsaka pogodbenica zagotovi možnost, da lahko tretje osebe nasprotujejo vlogam za blagovne znamke ali, kjer je to primerno, registracijam blagovnih znamk. Taki postopki ugovora so kontradiktorni.

3. Vsaka pogodbenica zagotovi javno dostopno elektronsko podatkovno zbirko vlog za blagovne znamke in registracij blagovnih znamk.

4. Vsaka pogodbenica si po najboljših močeh prizadeva zagotoviti sistem za elektronsko prijavo ter obdelavo, registracijo in vzdrževanje blagovnih znamk.

Člen IP.22: Znane blagovne znamke

Za namene varstva znanih blagovnih znamk iz člena 6a Pariške konvencije ter člena 16(2) in (3) Sporazuma TRIPS vsaka pogodbenica uporablja Skupno priporočilo glede predpisov o zaščiti znanih znamk (Joint Recommendation Concerning Provisions on the Protection of Well-Known Marks), ki sta ga sprejeli Skupščina Pariške unije za varstvo industrijske lastnine in Generalna skupščina WIPO na štiriintridesetem krogu sej skupščin držav članic WIPO, ki je potekal od 20 do 29 septembra 1999.

Člen IP.23: Izjeme glede pravic iz blagovne znamke

1. Vsaka pogodbenica določi omejene izjeme glede pravic iz blagovne znamke, kot je poštena uporaba opisnih izrazov, vključno z geografskimi označbami, in lahko določi druge omejene izjeme, če take izjeme upoštevajo zakonite interese imetnika blagovne znamke in tretjih oseb.

2. Blagovna znamka imetniku ne daje pravice, da v poteku trgovine tretji osebi prepove uporabo:

- (a) imena ali naslova tretje osebe, če je tretja oseba fizična oseba;
- (b) znakov ali označb v zvezi z vrsto, kakovostjo, količino, predvidenim namenom, vrednostjo, geografskim poreklom in časom proizvodnje blaga ali opravljanja storitve ali v zvezi z drugimi značilnostmi blaga ali storitev; ali
- (c) blagovne znamke zaradi opredelitve ali navajanja blaga ali storitev kot lastnih imetniku te blagovne znamke, zlasti kadar je uporaba te blagovne znamke potrebna zaradi označevanja predvidenega namena proizvoda ali storitve, predvsem za dodatke ali nadomestne dele,

če jih tretja oseba uporablja v skladu z dobrimi poslovnimi običaji v industrijskih ali trgovinskih zadevah.

3. Blagovna znamka imetniku ne daje pravice, da bi v poteku trgovine tretji osebi prepovedal uporabo prejšnje pravice, ki velja le na določenem območju, če je ta pravica priznana z zakoni zadevne pogodbenice in se uporablja znotraj meja ozemlja, na katerem je priznana.

Člen IP.24: Razlogi za razveljavitev

1. Vsaka pogodbenica zagotovi, da se blagovna znamka lahko razveljavi, če se v neprekinjenem obdobju petih let s strani imetnika ali z njegovim dovoljenjem ni resno uporabljala na zadevnem ozemlju pogodbenice v zvezi z blagom ali storitvami, za katere je registrirana, in za neuporabo ne obstajajo upravičeni razlogi.

2. Vsaka pogodbenica zagotovi tudi, da se blagovna znamka lahko razveljavi, če se v neprekinjenem obdobju petih let po zaključku postopka registracije s strani imetnika ali z njegovim dovoljenjem ni resno uporabljala na zadevnem ozemlju v zvezi z blagom ali storitvami, za katere je registrirana, in za neuporabo ne obstajajo upravičeni razlogi.

3. Vendar nihče ne more zahtevati, naj se imetnikove pravice na blagovni znamki razveljavijo, če je v intervalu med iztekom petletnega obdobja in vložitvijo zahteve za razveljavitev prišlo do začetka ali ponovnega začetka resne uporabe blagovne znamke. Začetek ali ponovni začetek uporabe v trimesečnem obdobju pred vložitvijo zahteve za razveljavitev, do katerega ni prišlo pred iztekom neprekinjenega obdobja petih let neuporabe, pa se ne upošteva, če do priprav na začetek ali ponovni začetek pride šele potem, ko imetnik ugotovi, da se lahko vloži zahteva za razveljavitev.

4. Blagovna znamka se lahko razveljavi tudi, če po datumu registracije:

- (a) zaradi dejanj ali opustitve imetnika v gospodarskem prometu postane splošno ime blaga ali storitve, za katero je registrirana;
- (b) zaradi uporabe blagovne znamke s strani imetnika blagovne znamke ali s soglasjem imetnika glede blaga ali storitev, za katere je registrirana, lahko zavaja javnost, zlasti glede narave, kakovosti ali geografskega porekla tega blaga ali storitev.

Člen IP.25: Pravica do prepovedi pripravljalnih dejavnosti v zvezi z uporabo embalaže ali drugih sredstev

Če obstaja nevarnost, da bi se lahko embalaža, nalepke, listki, varnostne oznake oziroma naprave ali oznake oziroma naprave za preverjanje pristnosti ali kakršna koli druga sredstva, na katerih je nameščena blagovna znamka, uporabili za blago ali storitve in bi takšna uporaba pomenila kršitev pravic imetnika blagovne znamke, ima imetnik te blagovne znamke pravico prepovedati naslednje dejavnosti, če se izvajajo v gospodarskem prometu:

- (a) namestitev znaka, ki je enak ali podoben blagovni znamki, na embalaži, nalepkah, listkih, varnostnih oznakah oziroma napravah ali oznakah oziroma napravah za preverjanje pristnosti ali kakršnih koli drugih sredstvih, na katera je mogoče namestiti znamko; ali
- (b) ponujanje ali dajanje na trg ali skladiščenje v navedene namene oziroma uvoz ali izvoz embalaže, nalepk, listkov, varnostnih oznak oziroma naprav ali oznak oziroma naprav za preverjanje pristnosti ali kakršnih koli drugih sredstev, na katerih je nameščena znamka.

Člen IP.26: Vloge v slabi veri

Blagovna znamka se lahko razglasi za neveljavno, kadar prijavitelj vlogo za registracijo blagovne znamke vloži v slabi veri. Vsaka pogodbenica lahko določi, da se taka blagovna znamka ne registrira.

Oddelek 3: Modeli

Člen IP.27: Varstvo registriranih modelov

1. Vsaka pogodbenica zagotovi varstvo neodvisno ustvarjenih modelov, ki so novi in izvirni. To varstvo se zagotovi z registracijo, imetnikom pa zagotovi izključne pravice v skladu s tem oddeikom.

Za namene tega člena lahko pogodbenica model, ki ima individualno naravo, obravnava kot izvirnega.

2. Imetnik registriranega modela ima pravico, da tretjim osebam, ki nimajo njegove privolitve, prepreči vsaj izdelavo, ponujanje za prodajo, prodajo, uvoz, izvoz, skladiščenje ali uporabo izdelkov, ki nosijo ali vsebujejo zaščiteni model, če se to izvaja v komercialne namene.

3. Za modele, uporabljene na izdelku, ki predstavlja sestavni del kompleksnega izdelka, ali vgrajene vanj, velja, da so novi in izvirni le v naslednjih primerih:

- (a) če sestavni del, potem ko je vgrajen v kompleksni izdelek, ob normalni uporabi slednjega ostane viden in
- (b) če te vidne značilnosti sestavnega dela same po sebi izpolnjujejo pogoje glede novosti in izvirnosti.

4. V točki (a) odstavka 3 „normalna uporaba“ pomeni uporabo pri končnem uporabniku, ki izključuje vzdrževanje, servisiranje ali popravilo.

Člen IP.28: Obdobje varstva

Obdobje varstva, ki je na voljo za registrirane modele, vključno s podaljšanji registriranih modelov, je skupno 25 let od datuma vložitve vloge³⁶.

Člen IP.29: Varstvo neregistriranih modelov

1. Vsaka pogodbenica imetnikom neregistriranega modela podeli pravico, da kateri koli tretji osebi, ki nima imetnikove privolitve, prepreči uporabo neregistriranega modela, le v primeru, da izpodbijana uporaba izhaja iz posnemanja neregistriranega modela na njenem ozemlju³⁷. Taka uporaba zajema vsaj ponujanje za prodajo, dajanje na trg, uvoz ali izvoz izdelka.

2. Obdobje varstva, ki je na voljo za neregistrirani model, je najmanj tri leta od datuma, ko je bil model prvič objavljen v javnosti na ozemlju zadevne pogodbenice.

³⁶ Vsaka pogodbenica lahko določi zadevni datum vložitve vloge v skladu s svojo zakonodajo.

³⁷ Ta oddelek se ne uporablja za varstvo, znano v Združenem kraljestvu kot pravica v zvezi z modelom.

Člen IP.30: Izjeme in izključitve

1. Vsaka pogodbenica lahko določi omejene izjeme pri varstvu modelov, tudi neregistriranih modelov, če take izjeme niso v nerazumnem nasprotju z običajno uporabo modelov in ne posegajo nerazumno v zakonite interese imetnika modela, ob upoštevanju zakonitih interesov tretjih oseb.
2. Varstvo se ne prenese na modele, ki jih narekujejo izključno tehnični ali funkcionalni vidiki. Model ne izvira iz pojavnosti oblike izdelka, ki mora biti nujno reproducirana v natančni obliki in dimenzijah, da bi bilo mogoče izdelek, v katerega je model vgrajen ali na katerem se uporablja, mehansko povezati z drugim izdelkom ali ga namestiti vanj, okoli njega ali ob njega, tako da lahko vsak izdelek opravlja svojo funkcijo.
3. Z odstopanjem od odstavka 2 model v skladu s pogoji iz člena IP.27(1) [Varstvo registriranih modelov] predstavlja model, ki je namenjen omogočanju večkratnega sestavljanja ali povezovanja medsebojno zamenljivih izdelkov v modularnem sistemu.

Člen IP.31: Povezava z avtorsko pravico

Vsaka pogodbenica zagotovi, da so modeli, tudi neregistrirani, upravičeni do varstva po zakonu pogodbenice o avtorskih pravicah od datuma, ko so bili ustvarjeni ali določeni v kateri koli obliki. Obseg takega varstva in pogoje, pod katerimi se odobri, vključno s stopnjo zahtevane izvirnosti, določi vsaka pogodbenica.

Oddelek 4: Patenti

Člen IP.32: Patenti in javno zdravje

1. Pogodbenici priznavata pomen Deklaracije o Sporazumu TRIPS in javnem zdravju, ki je bila sprejeta 14. novembra 2001 na ministrski konferenci STO v Dohi (v nadaljnjem besedilu: Deklaracija iz Dohe). Pri razlagi in izvajanju pravic in obveznosti iz tega oddelka vsaka pogodbenica zagotovi skladnost z Deklaracijo iz Dohe.
2. Vsaka pogodbenica izvaja člen 31a Sporazuma TRIPS ter Prilogo k Sporazumu TRIPS in Dodatek k Prilogi k Sporazumu TRIPS.

Člen IP.33: Podaljšanje obdobja patentnega varstva za zdravila in fitofarmacevtska sredstva

1. Pogodbenici priznavata, da je za zdravila in fitofarmacevtska sredstva,³⁸ zaščiten s patentom na njunih ozemljih, potreben postopek upravne odobritve, preden so dana na njuna trga. Pogodbenici priznavata, da se lahko zaradi obdobja, ki preteče od vložitve patentne prijave do prve odobritve dajanja izdelka na trg, kot ga v ta namen opredeljuje ustrezna zakonodaja, skrajša obdobje dejanskega patentnega varstva.
2. Vsaka pogodbenica v skladu s svojimi zakoni in drugimi predpisi zagotovi dodatno varstvo za izdelek, ki je varovan s patentom in je predmet postopka upravne odobritve iz odstavka 1, da se nadomesti skrajšanje dejanskega patentnega varstva za imetnika. Pogoji za zagotavljanje takega dodatnega varstva, vključno z njegovo dolžino, se določijo v skladu z zakoni in drugimi predpisi pogodbenic.

³⁸ Za namene tega naslova se izraz „fitofarmacevtsko sredstvo“ za vsako pogodbenico opredeli v ustrezni zakonodaji pogodbenic.

3. V tem naslovu „zdravilo“ pomeni:
- (a) vsako snov ali kombinacijo snovi, ki so predstavljene z lastnostmi za zdravljenje ali preprečevanje bolezni pri ljudeh ali živalih, ali
 - (b) vsako snov ali kombinacijo snovi, ki se lahko uporablja pri ljudeh ali živalih ali se jim lahko daje za ponovno vzpostavitev, izboljšanje ali spreminjanje fizioloških funkcij prek farmakološkega, imunološkega ali presnovnega delovanja ali za določitev diagnoze.

Oddelek 5: Varstvo nerazkritih informacij

Člen IP.34: Varstvo poslovnih skrivnosti

1. Vsaka pogodbenica vsem imetnikom poslovnih skrivnosti zagotovi ustrezne civilne sodne postopke in pravna sredstva, s katerimi se preprečijo pridobitev, uporaba ali razkritje poslovne skrivnosti ter pridobi nadomestilo škode zanje, kadar se izvedejo na način, ki je v nasprotju s pošteno poslovno prakso.

2. V tem oddelku:

- (a) „poslovna skrivnost“ pomeni informacije, ki izpolnjujejo vse naslednje zahteve:
 - (i) so skrivnost v smislu, da njihova celota ali natančna konfiguracija in sestava njihovih komponent ni splošno znana ali lahko dosegljiva osebam v krogih, ki se običajno ukvarjajo s to vrsto informacij;
 - (ii) imajo tržno vrednost, ker so skrivnost, in
 - (iii) je oseba, ki ima zakoniti nadzor nad temi informacijami, v danih okoliščinah razumno ukrepala, da jih ohrani kot skrivnost;
- (b) „imetnik poslovne skrivnosti“ pomeni vsako fizično ali pravno osebo, ki ima zakoniti nadzor nad poslovno skrivnostjo.

3. V tem oddelku se kot v nasprotju s pošteno poslovno prakso štejejo vsaj naslednja ravnanja:

- (a) pridobitev poslovne skrivnosti brez privolitve imetnika poslovne skrivnosti, kadar koli do tega pride z nepooblaščenim dostopom do katerih koli dokumentov, predmetov, gradiva, vsebin ali elektronskih datotek, ki so pod zakonitim nadzorom imetnika poslovne skrivnosti in vsebujejo poslovno skrivnost ali je iz njih mogoče ugotoviti poslovno skrivnost, oziroma z njihovo prilastitvijo ali kopiranjem;
- (b) uporaba ali razkritje poslovne skrivnosti, kadar koli to brez privolitve imetnika poslovne skrivnosti stori oseba, ki izpolnjuje katerega koli od naslednjih pogojev:
 - (i) poslovno skrivnost pridobi na način iz točke (a);
 - (ii) krši sporazum o zaupnosti ali kakršno koli drugo dolžnost nerazkritja poslovne skrivnosti ali
 - (iii) krši pogodbeno ali katero koli drugo dolžnost omejitve uporabe poslovne skrivnosti;

(c) pridobitev, uporaba ali razkritje poslovne skrivnosti, kadar koli je oseba, ki je to storila, v času pridobitve, uporabe ali razkritja vedela ali bi morala v danih okoliščinah vedeti, da je poslovno skrivnost neposredno ali posredno pridobila od druge osebe, ki je poslovno skrivnost uporabila ali razkrila nezakonito v smislu točke (b).

4. Nobena določba tega oddelka ne zahteva od katere koli pogodbenice, da katero koli od naslednjih ravnanj obravnava kot v nasprotju s pošteno poslovno prakso:

(a) neodvisno odkritje ali stvaritev;

(b) obratni inženiring izdelka, ki je bil dan na voljo javnosti ali ga ima zakonito v lasti oseba, ki je pridobila informacije in kadar osebe, ki je pridobila informacije, ne zavezuje nobena pravno veljavna dolžnost, da omeji pridobitev poslovne skrivnosti;

(c) pridobitev, uporabo ali razkritje poslovne skrivnosti, če jih zahteva ali dovoljuje pravo vsake pogodbenice;

(d) uveljavljanje pravice delavcev ali predstavnikov delavcev do obveščeniosti in posvetovanja v skladu z zakoni in drugimi predpisi navedene pogodbenice.

5. Nobena določba tega oddelka ne vpliva na uveljavljanje svobode izražanja in obveščanja, vključno s svobodo in pluralnostjo medijev, kot so zaščitene v vsaki pogodbenici, ne omejuje mobilnosti zaposlenih in ne vpliva na avtonomijo socialnih partnerjev in njihovo pravico do sklepanja kolektivnih pogodb v skladu z zakoni in drugimi predpisi pogodb.

Člen IP.35: Varstvo podatkov, predloženih za namene pridobitve dovoljenja za dajanje zdravila na trg

1. Vsaka pogodbenica varuje zaupne poslovne informacije, predložene za pridobitev dovoljenja za dajanje zdravila na trg (v nadaljnjem besedilu: dovoljenje za promet), pred razkritjem tretjim osebam, razen če se sprejmejo ukrepi za zagotovitev, da so podatki zaščiteni pred nepošteno komercialno uporabo, ali če je razkritje potrebno zaradi prevladujočega javnega interesa.

2. Vsaka pogodbenica zagotovi, da organ, pristojen za izdajo dovoljenja za promet, za omejeno obdobje, ki se določi z njeno nacionalno zakonodajo, in v skladu s pogoji, določenimi v njeni notranji zakonodaji, brez izrecnega soglasja imetnika prvega dovoljenja za promet ne sprejme nobene naknadne vloge za pridobitev dovoljenja za promet, ki se opira na rezultate predkliničnih preskusov ali kliničnih preskušanj, predloženih v vlogi navedenemu organu za prvo dovoljenje za promet, razen če mednarodni sporazumi, katerih pogodbenici sta pogodbenici, določajo drugače.

3. Vsaka pogodbenica tudi zagotovi, da se zdravilo, za katerega je bilo pozneje izdano dovoljenje na podlagi rezultatov predkliničnih preskusov ali kliničnih preskušanj iz odstavka 2, za omejeno obdobje, ki se določi z njeno nacionalno zakonodajo, in v skladu s pogoji, določenimi v njeni notranji zakonodaji, ne da na trg brez izrecne privolitve imetnika prvega dovoljenja za promet, razen če mednarodni sporazumi, katerih pogodbenici sta pogodbenici, določajo drugače.

4. Ta člen ne posega v dodatna obdobja varstva, ki jih lahko vsaka pogodbenica zagotovi v svoji zakonodaji.

Člen IP.36: Varstvo podatkov, predloženih za namene pridobitve dovoljenja za promet s fitofarmaceutskimi sredstvi ali biocidnimi proizvodi

1. Vsaka pogodbenica lastniku poročila o preskusu ali študiji v zvezi z varnostjo in učinkovitostjo aktivne snovi, fitofarmaceutskega sredstva ali biocidnega proizvoda, ki je bilo prvič predloženo za pridobitev dovoljenja za promet, prizna začasno pravico. V takem obdobju se poročilo o preskusu ali študiji ne uporabi v korist nobene druge osebe, ki želi pridobiti dovoljenje za promet z aktivno snovjo, fitofarmaceutskim sredstvom ali biocidnim proizvodom, razen če se dokaže izrecna privolitev prvega lastnika. Za namene tega člena se ta pravica imenuje varstvo podatkov.
2. Poročilo o preskusu ali študiji, predloženo za pridobitev dovoljenja za promet z aktivno snovjo ali fitofarmaceutskim sredstvom, mora izpolnjevati naslednje pogoje:
 - (a) je nujno za pridobitev ali spremembo dovoljenja, da bi se dovolila uporaba na drugih kmetijskih rastlinah, in
 - (b) je potrjeno kot skladno z načeli dobre laboratorijske prakse ali dobre preskusne prakse.
3. Trajanje obdobja varstva podatkov je najmanj 10 let od datuma, ko je ustrezni organ na ozemlju pogodbenice izdal prvo dovoljenje.
4. Vsaka pogodbenica zagotovi, da javni organi, pristojni za izdajo dovoljenja za promet, informacij iz odstavkov 1 in 2 ne bodo uporabili v korist poznejšega vložnika katerega koli naslednjega dovoljenja za promet, ne glede na to, ali so bile dane na voljo javnosti ali ne.
5. Vsaka pogodbenica določi pravila za preprečevanje podvajanja preskusov na vretenčarjih.

Oddelek 6: Rastlinske sorte

Člen IP.37: Varstvo žlahtniteljskih pravic

Vsaka pogodbenica varuje žlahtniteljske pravice v skladu z Mednarodno konvencijo o varstvu novih sort rastlin, kakor je bila nazadnje revidirana 19. marca 1991 v Ženevi. Pogodbenici sodelujeta pri spodbujanju in uveljavljanju teh pravic.

Poglavje 3: Uveljavljanje pravic intelektualne lastnine

Oddelek 1: Splošne določbe

Člen IP.38: Splošne obveznosti

1. Vsaka pogodbenica v skladu s svojo zakonodajo določi ukrepe, postopke in pravna sredstva, ki so potrebni za zagotovitev uveljavljanja pravic intelektualne lastnine.

V oddelkih 1, 2 in 4 tega poglavja izraz „pravice intelektualne lastnine“ ne vključuje pravic iz oddelka 5 poglavja 2 [Varstvo nerazkritih informacij].
2. Ukrepi, postopki in pravna sredstva iz odstavka 1:
 - (a) so pošteni in pravični;
 - (b) niso po nepotrebem zapleteni ali dragi in ne določajo nerazumnih rokov ali povzročajo neupravičenih zamud;

- (c) so učinkoviti, sorazmerni in odvrtačilni;
- (d) se uporabljajo na naain, ki prepreauje nastajanje ovir za zakonito trgovino in zagotavlja zašaito pred njihovo zlorabo.

Člen IP.39: Osebe, ki imajo pravico zahtevati uporabo ukrepov, postopkov in pravnih sredstev

Vsaka pogodbenica za osebe, ki imajo pravico zahtevati uporabo ukrepov, postopkov in pravnih sredstev iz oddelkov 2 in 4 tega poglavja, priznava:

- (a) imetnike pravic intelektualne lastnine v skladu s pravom pogodbenice;
- (b) vse druge osebe, pooblašene za uporabo teh pravic, zlasti imetnike licence, kolikor je to dovoljeno in v skladu s pravom pogodbenice, ter
- (c) zveze in združenja³⁹, kolikor je to dovoljeno in v skladu s pravom pogodbenice.

Oddelek 2: Civilno in upravno izvrševanje

Člen IP.40: Ukrepi za zavarovanje dokazov

1. Vsaka pogodbenica zagotovi, da lahko pristojni sodni organi še pred začetkom postopkov glede vsebine zadeve same na predlog strani, ki je predloila razumno razpoložljive dokaze v podporo svojim trditvam, da je bila njena pravica intelektualne lastnine kršena ali bo kršena, odredijo takojšnje in učinkovite začasne ukrepe za zagotovitev zadevnih dokazov v zvezi z domnevno kršitvijo, ob upoštevanju ustreznih zašaitnih ukrepov in varstva zaupnih podatkov.

2. Taki ukrepi lahko vključujejo podroben opis, z odvzemom vzorcev ali brez njega, ali fizični zaseg blaga, ki domnevno krši pravico intelektualne lastnine, ter v ustreznih primerih materialov in pripomočkov, ki se uporabljajo v proizvodnji in/ali distribuciji tega blaga, ter dokumentov, ki se nanašajo nanj.

Člen IP.41: Dokazi

1. Vsaka pogodbenica sprejme potrebne ukrepe, s katerimi pristojnim sodnim organom omogoči, da na predlog stranke, ki je predloila razumno razpoložljive dokaze, ki zadoščajo v podporo njenim trditvam, in je v utemeljitvi teh trditev navedla dokaze, s katerimi razpolaga nasprotna stranka, odredijo, da nasprotna stranka predloži te dokaze ob upoštevanju varstva zaupnih informacij.

2. Vsaka pogodbenica sprejme tudi potrebne ukrepe, s katerimi pristojnim sodnim organom omogoči, da v primerih kršitve pravice intelektualne lastnine v komercialnem obsegu po potrebi in pod enakimi pogoji, kot so navedeni v odstavku 1, odredijo predložitve bančnih, finančnih ali komercialnih dokumentov, s katerimi razpolaga nasprotna stranka, ob upoštevanju varstva zaupnih informacij.

³⁹ Pojasniti je treba, da kolikor to dopušča pravo pogodbenice, izraz „zveze in združenja“ vključuje vsaj organe za kolektivno upravljanje pravic in strokovne organe za obrambo, ki se jim redno priznava pravica zastopanja imetnikov pravic intelektualne lastnine.

Člen IP.42: Pravica do obveščnosti

1. Vsaka pogodbenica zagotovi, da lahko pristojni sodni organi v okviru civilnega postopka v zvezi s kršitvijo pravice intelektualne lastnine ter kot odgovor na utemeljeno in sorazmerno zahtevo tožnika kršitelju ali kateri koli drugi osebi odredijo, naj zagotovi informacije o poreklu in distribucijskih mrežah blaga ali storitev, ki kršijo pravico intelektualne lastnine.
2. V odstavku 1 „katera koli druga oseba“ pomeni osebo:
 - (a) za katero se ugotovi, da v komercialnem obsegu poseduje blago, ki krši pravico intelektualne lastnine;
 - (b) za katero se ugotovi, da v komercialnem obsegu uporablja storitve, ki kršijo pravico intelektualne lastnine;
 - (c) za katero se ugotovi, da v komercialnem obsegu opravlja storitve, ki se uporabljajo pri dejavnostih, ki kršijo pravico intelektualne lastnine, ali
 - (d) za katero je oseba iz točk (a), (b) ali (c) opozorila, da sodeluje pri proizvodnji, izdelavi ali distribuciji blaga oziroma opravljanju storitev.
3. Informacije iz odstavka 1 vključujejo, kot je ustrezno:
 - (a) imena in naslove proizvajalcev, izdelovalcev, distributerjev, ponudnikov in drugih predhodnih imetnikov blaga ali storitev ter predvidenih trgovcev na debelo in drobno;
 - (b) informacije o proizvedenih, izdelanih, dobavljenih, prejetih ali naročenih količinah ter ceni za zadevno blago ali storitve.
4. Odstavka 1 in 2 se uporabljata brez poseganja v druge zakone pogodbenice, ki:
 - (a) imetniku pravice zagotavljajo pravice do prejemanja popolnejših informacij;
 - (b) urejajo uporabo informacij, sporočenih v skladu s tem členom, v civilnem postopku;
 - (c) urejajo odgovornost za zlorabo pravice do obveščnosti;
 - (d) omogočajo zavrnitev predložitve informacij, ki bi osebo iz odstavka 1 prisilile k priznanju svojega sodelovanja ali sodelovanja njenih bližnjih sorodnikov pri kršitvi pravice intelektualne lastnine;
 - (e) urejajo varstvo zaupnosti virov informacij oziroma obdelavo osebnih podatkov.

Člen IP.43: Začasni ukrepi in ukrepi zavarovanja

1. Vsaka pogodbenica zagotovi, da lahko njeni sodni organi na zahtevo vložnika zoper domnevnega kršitelja izdajo začasno odredbo, da se prepreči kakršna koli neizbežna kršitev pravice intelektualne lastnine, ali da začasno in po potrebi ob uvedbi periodične denarne kazni, kadar to določa pravo te pogodbenice, prepovejo nadaljevanje domnevnih kršitev navedene pravice ali da tako nadaljevanje pogojijo z vložitvijo jamstva, katerega namen je zagotoviti nadomestilo imetniku pravice. Začasna odredba se lahko pod enakimi pogoji izda tudi zoper posrednika, čigar storitve uporablja tretja oseba za kršitev pravice intelektualne lastnine.

2. Vsaka pogodbenica zagotovi, da lahko njeni sodni organi na zahtevo vložnika odredijo zaseg ali vročitev blaga, za katero obstaja sum, da krši pravico intelektualne lastnine, da se prepreči vstop tega blaga v trgovinske tokove oziroma njegov pretok po njih.

3. V primeru domnevne kršitve v komercialnem obsegu vsaka pogodbenica zagotovi, da če vložnik dokaže, da utegnejo okoliščine ogroziti povračilo škode, lahko sodni organi odredijo preventivni zaseg premičnin in nepremičnin domnevnega kršitelja, vključno z blokiranjem njegovih bančnih računov in drugih sredstev. V ta namen lahko pristojni organi odredijo predložitev bančnih, finančnih ali komercialnih dokumentov ali primeren dostop do ustreznih informacij.

4. Vsaka pogodbenica zagotovi, da so njeni sodni organi v zvezi z ukrepi iz odstavkov 1, 2 in 3 pooblaščen, da od vložnika zahtevajo predložitev vseh razumno razpoložljivih dokazov, na podlagi katerih lahko z zadostno mero gotovosti ugotovijo, ali je vložnik imetnik pravice in ali je pravica vložnika kršena oziroma je taka kršitev neizbežna.

Člen IP.44: Popravni ukrepi

1. Vsaka pogodbenica zagotovi, da lahko njeni sodni organi na zahtevo vlagatelja in brez poseganja v morebitno odškodnino za nosilca pravice zaradi kršitve in brez kakršnega koli nadomestila odredijo uničenje blaga, za katero ugotovijo, da krši pravico intelektualne lastnine, ali vsaj dokončno odstranitev navedenega blaga iz trgovinskih poti. Po potrebi lahko sodni organi pod enakimi pogoji odredijo tudi uničenje materialov in pripomočkov, ki se uporabljajo zlasti za oblikovanje ali izdelavo tega blaga.

2. Sodni organi vsake pogodbenice so pooblaščen, da odredijo, da se ti ukrepi izvedejo na stroške kršitelja, razen če ni posebnih razlogov proti temu.

Člen IP.45: Sodne odredbe

Vsaka pogodbenica zagotovi, da lahko sodni organi, kadar se sprejme sodna odločba, s katero se ugotovi kršitev pravice intelektualne lastnine, zoper kršitelja izdajo sodno odredbo, katere cilj je prepoved nadaljevanja kršitve. Vsaka pogodbenica zagotovi tudi, da lahko sodni organi izdajo sodno odredbo zoper posrednike, katerih storitve uporablja tretja oseba za kršitev pravice intelektualne lastnine.

Člen IP.46: Alternativni ukrepi

Vsaka pogodbenica lahko določi, da lahko sodni organi v ustreznih primerih in na zahtevo osebe, ki bi lahko bila predmet ukrepov iz člena IP.44 [Popravni ukrepi] ali člena IP.45 [Sodne odredbe], namesto uporabe ukrepov iz navedenih členov odredijo plačilo denarnega nadomestila oškodovani stranki, če ta oseba ni ravnala namerno in iz malomarnosti, če bi izvedba zadevnih ukrepov tej osebi povzročila nesorazmerno škodo in če se oškodovani stranki denarno nadomestilo zdi razumno zadovoljivo.

Člen IP.47: Odškodnina

1. Vsaka pogodbenica zagotovi, da njeni sodni organi na predlog oškodovane stranke kršitelju, ki je vedel ali bi moral iz utemeljenih razlogov vedeti, da sodeluje pri kršitvi pravice intelektualne lastnine, naložijo, naj imetniku pravice plača odškodnino, ki ustreza dejanski škodi, ki jo je imetnik pravice utrpel zaradi kršitve.

2. Vsaka pogodbenica zagotovi, da njeni sodni organi pri določanju odškodnine:

- (a) upoštevajo vse ustrezne vidike, kot so negativne ekonomske posledice, vključno z izgubljenim dobičkom, ki jih je utrpela oškodovana stranka, morebiten neupravičen dobiček, ki ga je ustvaril kršitelj, in v ustreznih primerih elemente, ki niso ekonomski dejavniki, kot je nepremoženjska škoda, ki je imetniku pravice povzročena s kršitvijo, ali
 - (b) kot alternativno možnost točki (a) v ustreznih primerih določijo odškodnino v obliki pavšalnega zneska na podlagi elementov, kot je najmanj znesek licenčnin ali pristojbin, ki bi jih kršitelj dolgoval, če bi zahteval dovoljenje za uporabo zadevne pravice intelektualne lastnine.
3. Če kršitelj ni vedel ali če ni mogel iz utemeljenih razlogov vedeti, da sodeluje pri kršitvi pravice intelektualne lastnine, lahko vsaka pogodbenica določi, da lahko sodni organi odredijo vračilo dobička ali plačilo odškodnine, ki je lahko določena vnaprej.

Člen IP.48: Pravni stroški

Vsaka pogodbenica zagotovi, da utemeljene in sorazmerne pravne stroške ter druge izdatke uspešne stranke praviloma krije neuspešna stranka, razen če načelo pravičnosti tega ne dovoli.

Člen IP.49: Objava sodnih odločb

Vsaka pogodbenica zagotovi, da lahko v sodnih postopkih, začelih zaradi kršitve pravice intelektualne lastnine, sodni organi na zahtevo vložnika in na stroške kršitelja odredijo ustrezne ukrepe za razširjanje informacij v zvezi s sodno odločbo in njeno celotno ali delno objavo.

Člen IP.50: Domneva o avtorstvu ali lastništvu

Za namene uporabe ukrepov, postopkov in pravnih sredstev iz poglavja 3 [Uveljavljanje pravic intelektualne lastnine]:

- (a) za to, da oseba velja za avtorja literarnega ali umetniškega dela in zato lahko sproži postopek za ugotavljanje kršitev, zadostuje običajna navedba avtorjevega imena na delu, če ni dokaza o nasprotnem; in
- (b) se točka (a) smiselno uporablja za imetnike pravic, povezanih z avtorskimi pravicami, v zvezi z njihovo zaščiteno vsebino.

Člen IP.51: Upravni postopki

Kolikor se v upravnem postopku lahko na podlagi vsebine zadeve odredijo kakršna koli civilnopravna sredstva, mora biti tak postopek v skladu z načeli, ki so vsebinsko enaka načelom tega poglavja.

Oddelek 3: Civilni sodni postopki in pravna sredstva za poslovne skrivnosti

Člen IP.52: Civilni sodni postopki in pravna sredstva za poslovne skrivnosti

1. Vsaka pogodbenica zagotovi, da nobeni osebi, ki sodeluje v civilnih sodnih postopkih iz člena IP.34(1) [Obseg varstva poslovnih skrivnosti] ali ima dostop do dokumentov, ki so del teh sodnih postopkov, ni dovoljeno uporabiti ali razkriti nobene poslovne skrivnosti ali domnevne poslovne skrivnosti, ki so jo pristojni sodni organi v odziv na ustrezno utemeljeno vlogo zainteresirane strani opredelili za zaupno in bili z njo seznanjeni na podlagi tega sodelovanja ali dostopa.

2. Vsaka pogodbenica zagotovi, da obveznost iz odstavka 1 velja tudi po zaključku civilnih sodnih postopkov, in sicer toliko časa, kot je primerno.

3. V civilnih sodnih postopkih iz člena IP.34(1) [Obseg varstva poslovnih skrivnosti] vsaka pogodbenica zagotovi, da so njeni sodni organi pooblaščen vsaj za to, da:

- (a) v skladu z zakoni in drugimi predpisi pogodbenice odredijo začasne ukrepe za prenehanje in prepoved uporabe ali razkritja poslovne skrivnosti na način, ki je v nasprotju s pošteno poslovno prakso;
- (b) v skladu z zakoni in drugimi predpisi pogodbenice odredijo ukrepe za prenehanje ali po potrebi prepoved uporabe ali razkritja poslovne skrivnosti na način, ki je v nasprotju s pošteno poslovno prakso;
- (c) v skladu z zakoni in drugimi predpisi pogodbenice odredijo vsaki osebi, ki je pridobila, uporabila ali razkrila poslovno skrivnost na način, ki je v nasprotju s pošteno poslovno prakso, in ki je vedela ali bi morala vedeti, da je pridobila, uporabila ali razkrila poslovno skrivnost na način, ki je v nasprotju s pošteno poslovno prakso, da imetniku poslovne skrivnosti plača odškodnino, ki ustreza dejanski škodi, ki jo je utrpel zaradi take pridobitve, uporabe ali razkritja poslovne skrivnosti;
- (d) sprejmejo posebne ukrepe, ki so potrebni za ohranitev zaupnosti katere koli poslovne skrivnosti ali domnevne poslovne skrivnosti, uporabljene ali omenjene v postopkih iz člena IP.34(1) [Obseg varstva poslovnih skrivnosti]. Taki posebni ukrepi lahko v skladu z zakoni in drugimi predpisi vsake pogodbenice vključujejo, poleg pravice do obrambe, možnost omejitve dostopa do nekaterih dokumentov v celoti ali delno; omejitve dostopa do obravnav in ustreznih zapisnikov ali dobesednih zapisov teh obravnav ter dajanje na voljo nezaupne različice sodne odločbe, v kateri so odlomki, ki vsebujejo poslovne skrivnosti, odstranjeni ali redigirani;
- (e) naložijo sankcije vsaki osebi, ki sodeluje v sodnem postopku in ne ravna ali noče ravnati v skladu s sodnimi odločbami v zvezi z varovanjem poslovne skrivnosti ali domnevne poslovne skrivnosti.

4. Vsaka pogodbenica zagotovi, da se vloga za ukrep, postopke ali pravna sredstva iz tega člena zavrne, če je bila domnevna pridobitev, uporaba ali razkritje poslovne skrivnosti, ki je v nasprotju s pošteno poslovno prakso, v skladu z njenimi zakoni in drugimi predpisi izvedena:

- (a) za razkritje kršitve, nepravilnega ravnanja ali nezakonite dejavnosti z namenom zaščite splošnega javnega interesa;
- (b) kot razkritje poslovne skrivnosti s strani zaposlenih njihovim predstavnikom v okviru zakonitega opravljanja nalog teh predstavnikov in je razkritje potrebno za tako opravljanje nalog;
- (c) za zaščito zakonitega interesa, priznanega z zakoni in drugimi predpisi pogodbenice.

Oddelek 4: Uveljavljanje pravic na mejah

Člen IP.53: Ukrepi na mejah

1. Kar zadeva blago pod carinskim nadzorom, vsaka pogodbenica sprejme ali ohrani postopke, v skladu s katerimi lahko imetnik pravice vloži zahteve pri pristojnem organu⁴⁰, da prekine sprostitev sumljivega blaga ali ga zadrži. V tem oddelku „sumljivo blago“ pomeni blago, pri katerem obstaja sum kršitve blagovnih znamk, avtorskih in sorodnih pravic, geografskih označb, patentov, uporabnih modelov, industrijskih modelov, topografij integriranih vezij in žlahtniteljskih pravic.
2. Vsaka pogodbenica ima vzpostavljene elektronske sisteme, s katerimi lahko carinski organi upravljajo zahteve, ki jim je bilo ugodeno, ali evidentirane zahteve.
3. Vsaka pogodbenica zagotovi, da njeni pristojni organi ne zaračunavajo pristojbine za upravne stroške, ki nastanejo pri obravnavi ali evidentiranju zahtevkov.
4. Vsaka pogodbenica zagotovi, da njeni pristojni organi o ugoditvi zahtevkov ali evidentiranju zahtevkov odločijo v razumnem roku.
5. Vsaka pogodbenica zagotovi, da se zahtevki iz odstavka 1 uporabljajo za več pošiljk.
6. Kar zadeva blago pod carinskim nadzorom, vsaka pogodbenica zagotovi, da lahko njeni carinski organi na lastno pobudo prekinejo sprostitev sumljivega blaga ali ga zadrži.
7. Vsaka pogodbenica zagotovi, da njeni carinski organi uporabljajo analizo tveganja za prepoznavanje sumljivega blaga.
8. Vsaka pogodbenica lahko pooblasti svoj carinski organ, da imetniku pravice na zahtevo zagotovi informacije o blagu, vključno z opisom in dejanskimi ali ocenjenimi količinami blaga, in če sta znana, imenom in naslovom pošiljatelja, uvoznika, izvoznika ali prejemnika ter državo porekla blaga, katerega sprostitev je bila prekinjena ali ki je bilo zadržano.
9. Vsaka pogodbenica ima vzpostavljene postopke, ki omogočajo uničenje sumljivega blaga, ne da bi bil pred tem potreben upravni ali sodni postopek za uradno ugotovitev kršitev, če se zadevne osebe z uničenjem strinjajo ali mu ne nasprotujejo. Če sumljivo blago ni uničeno, vsaka pogodbenica zagotovi, da se tako blago, razen v izjemnih okoliščinah, iz trgovinskih tokov umakne tako, da se prepreči kakršna koli škoda za imetnika pravice.
10. Vsaka pogodbenica ima vzpostavljene postopke, ki omogočajo hitro uničenje blaga s ponarejeno blagovno znamko in piratskega blaga, poslanega v poštnih ali hitrih kurirskih pošiljkah.
11. Vsaka pogodbenica zagotovi, da je imetnik ugodenega ali evidentiranega zahtevka, kadar to zahtevajo carinski organi, dolžan povrniti stroške, ki so carinskim organom ali drugim osebam, ki delujejo v imenu carinskih organov, nastali od trenutka prekinitve prepustitve blaga ali njegovega zadržanja, tudi zaradi skladiščenja blaga in ravnanja z njim, ter vse stroške, povezane z uničenjem ali odstranitvijo blaga.
12. Vsaka pogodbenica se lahko odloči, da tega člena ne bo uporabljala za uvoz blaga, ki ga v drugi državi dajo na trg imetniki pravic ali se tam da na trg z njihovo privolitvijo. Pogodbenica lahko iz uporabe tega člena izključi nekomercialno blago v osebni prtljagi potnikov.

⁴⁰ Za Evropsko unijo pristojni organ pomeni carinske organe.

13. Vsaka pogodbenica svojim carinskim organom omogoči, da vzdržujejo reden dialog z ustreznimi zainteresiranimi stranmi, ter spodbuja sodelovanje z njimi in drugimi organi, vključenimi v uveljavljanje pravic intelektualne lastnine.

14. Pogodbenici sodelujeta na področju mednarodne trgovine s sumljivim blagom. Pogodbenici si zlasti, kolikor je to mogoče, izmenjujeta upoštevne informacije o trgovini s sumljivim blagom, ki vpliva na drugo pogodbenico.

15. Brez poseganja v druge načine sodelovanja se za kršitve zakonodaje o pravicah intelektualne lastnine, za uveljavljanje katerih so v skladu s tem členom pristojni carinski organi pogodbenice, uporablja Protokol o vzajemni upravni pomoči v carinskih zadevah.

Člen IP.54: Skladnost s Sporazumom GATT 1994 in Sporazumom TRIPS

Pri izvajanju mejnih ukrepov za uveljavljanje pravic intelektualne lastnine s strani carinskih organov, ne glede na to, ali so zajeti v tem oddelku ali ne, pogodbenici zagotovita skladnost s svojimi obveznostmi na podlagi Sporazuma GATT 1994 in Sporazuma TRIPS ter zlasti člena V GATT 1994 ter člena 41 in oddelka 4 dela III Sporazuma TRIPS.

Poglavje 4: Druge določbe

Člen IP.55: Sodelovanje

1. Pogodbenici z medsebojnim sodelovanjem podpirata izvajanje zavez in obveznosti iz tega naslova.
2. Področja sodelovanja med drugim vključujejo naslednje dejavnosti:
 - (a) izmenjavo informacij o pravnem okviru v zvezi s pravicami intelektualne lastnine in zadevnimi pravili o varstvu in uveljavljanju;
 - (b) izmenjavo izkušenj o zakonodajnem napredku, uveljavljanju pravic intelektualne lastnine in izvrševanju s strani carinskih, policijskih, upravnih in sodnih organov na centralni in podcentralni ravni;
 - (c) usklajevanje za preprečevanje izvoza ponarejenega blaga, vključno usklajevanjem z drugimi državami;
 - (d) tehnično pomoč, krepitev zmogljivosti, izmenjavo in usposabljanje osebja;
 - (e) varstvo in zaščito pravic intelektualne lastnine ter razširjanje informacij v zvezi s tem, med drugim v poslovnih krogih in civilni družbi;
 - (f) javno ozaveščanje potrošnikov in imetnikov pravic;
 - (g) spodbujanje institucionalnega sodelovanja, zlasti med uradi za intelektualno lastnino pogodbenic;
 - (h) izobraževanje splošne javnosti in spodbujanje njene ozaveščenosti o politikah v zvezi z varstvom in uveljavljanjem pravic intelektualne lastnine;

- (i) spodbujanje varstva in uveljavljanja pravic intelektualne lastnine z javno-zasebnim sodelovanjem, ki vključuje mala in srednja podjetja;
 - (j) priprava učinkovitih strategij za opredelitev ciljnih skupin in komunikacijskih programov za povečanje ozaveščenosti potrošnikov in medijev o učinku kršitev pravic intelektualne lastnine, vključno s tveganjem za zdravje in varnost ter povezavo z organiziranim kriminalom.
3. Pogodbenici neposredno ali prek Specializiranega trgovinskega odbora za intelektualno lastnino ohranjata stike glede vseh zadev, povezanih z izvajanjem in delovanjem tega naslova.

Člen IP.56: Prostovoljne pobude zainteresiranih strani

Vsaka pogodbenica si prizadeva spodbujati prostovoljne pobude zainteresiranih strani za zmanjšanje kršitev pravic intelektualne lastnine, tudi na spletu in drugih trgih, ki se osredotočajo na konkretne težave in iskanje praktičnih rešitev, ki so realistične, uravnotežene, sorazmerne in pravične za vse udeležene, tudi na naslednje načine:

- (a) vsaka pogodbenica si prizadeva sporazumno sklicati zainteresirane strani na svojem ozemlju, da bi spodbudila prostovoljne pobude za iskanje rešitev in reševanje nesoglasij glede varstva in uveljavljanja pravic intelektualne lastnine ter zmanjšanja kršitev;
- (b) pogodbenici si prizadevata za medsebojno izmenjavo informacij o prizadevanjih za spodbujanje prostovoljnih pobud zainteresiranih strani na njunem ozemlju ter
- (c) pogodbenici si prizadevata za spodbujanje odprtega dialoga in sodelovanja med zainteresiranimi stranmi pogodbenic ter zainteresirane strani pogodbenic spodbujata, da skupaj iščejo rešitve in rešujejo nesoglasja glede varstva in uveljavljanja pravic intelektualne lastnine ter zmanjšanja kršitev.

Člen IP.57: Pregled v zvezi z geografskimi označbami

Pogodbenici si lahko ob upoštevanju ustreznih določb katerega koli predhodnega dvostranskega sporazuma med Združenim kraljestvom na eni strani ter Evropsko unijo in Evropsko skupnostjo za atomsko energijo na drugi strani skupaj razumno prizadevata za dogovor o pravilih za zaščito in učinkovito nacionalno izvrševanje njihovih geografskih označb.

NASLOV VI: JAVNA NAROČILA

Poglavje 1: Področje uporabe

Člen PPROC.1: Cilj

Cilj tega naslova je ponudnikom vsake pogodbenice zagotoviti dostop do večjih priložnosti za sodelovanje v postopkih javnega naročanja in okrepiti preglednost postopkov javnega naročanja.

Člen PPROC.2: Vključitev nekaterih določb Sporazuma GPA in zajeta javna naročila

1. Določbe Sporazuma o javnih naročilih, ki so navedene v oddelku A Priloge PPROC-1, vključno s prilogami vsake pogodbenice k Dodatku I k Sporazumu GPA, se vključijo v ta naslov.
2. V tem naslovu „zajeta javna naročila“ pomeni javna naročila, za katera se uporablja člen II Sporazuma GPA, dodatno pa tudi javna naročila iz oddelka B Priloge PPROC-1.

3. V zvezi z zajetimi javnimi naročili vsaka pogodbenica smiselno uporablja določbe Sporazuma GPA iz oddelka A Priloge PPROC-1 za ponudnike, blago ali storitve druge pogodbenice.

Poglavje 2: Dodatna pravila za zajeta javna naročila

Člen PPROC.3: Uporaba elektronskih sredstev pri javnem naročanju

1. Vsaka pogodbenica zagotovi, da njeni naročniki zajeta javna naročila v čim večji možni meri izvajajo z elektronskimi sredstvi.
2. Za naročnika se šteje, da zajeto javno naročilo izvaja z elektronskimi sredstvi, če uporablja elektronska informacijska in komunikacijska sredstva za:
 - (a) objavo obvestil in razpisne dokumentacije v postopkih javnega naročanja ter
 - (b) predložitev prijav za sodelovanje in ponudb.
3. Razen v posebnih primerih so takšna elektronska informacijska in komunikacijska sredstva nediskriminatorna, splošno dostopna in interoperabilna z izdelki informacijske in komunikacijske tehnologije v splošni rabi ter ne omejujejo dostopa do postopka javnega naročanja.
4. Vsaka pogodbenica zagotovi, da njeni naročniki prejmejo in obdelajo elektronske račune v skladu z njeno zakonodajo.

Člen PPROC.4: Elektronska objava

Vsa obvestila o zajetih javnih naročilih, vključno z obvestili o nameravanim javnem naročilu, povzetki obvestil, obvestili o načrtovanem javnem naročilu in obvestili o oddaji naročila, so neposredno in brezplačno dostopna z elektronskimi sredstvi prek enotne točke dostopa na internetu.

Člen PPROC.5: Ustrezna dokazila

Vsaka pogodbenica zagotovi, da naročniki ob predložitvi prijav za sodelovanje ali ponudb ne zahtevajo predložitve vseh ali dela dokazil, da ponudnik ni v enem od položajev, zaradi katerih bi lahko bil izključen, in da izpolnjuje pogoje za sodelovanje, razen če je to potrebno za pravilno izvedbo naročila.

Člen PPROC.6: Pogoji za sodelovanje

Vsaka pogodbenica zagotovi, da kadar njeni naročniki kot pogoj za sodelovanje v zajetem javnem naročilu od ponudnika zahtevajo, da dokaže predhodne izkušnje, ne zahtevajo, da ima take izkušnje na ozemlju navedene pogodbenice.

Člen PPROC.7: Sistemi registracije in kvalifikacijski postopki

Pogodbenica, ki vodi sistem registracije ponudnikov, zagotovi, da lahko zainteresirani ponudniki kadar koli zahtevajo registracijo. Vsakega zainteresiranega ponudnika, ki zahteva registracijo, se v razumnem roku obvesti o odločitvi, da se ta zahteva odobri ali zavrne.

Člen PPROC.8: Omejeni razpisni postopki

Vsaka pogodbenica zagotovi, da kadar naročnik uporablja omejeni razpisni postopek, naročnik povabila k oddaji ponudbe naslovi na toliko ponudnikov, da to zadostuje za zagotovitev resnične konkurence, ne da bi vplivalo na operativno učinkovitost sistema javnega naročanja.

Člen PPROC.9: Neobičajno nizke cene

Če naročnik prejme ponudbo s ceno, ki je nenavadno nižja od cen drugih predloženih ponudb, lahko na podlagi odstavka 6 člena XV Sporazuma o javnih naročilih pri ponudniku preveri, ali se pri ceni upošteva dodelitev subvencij.

Člen PPROC.10: Okoljski, socialni in delovni vidiki

Vsaka pogodbenica zagotovi, da lahko njeni naročniki v celotnem trajanju postopka oddaje javnega naročila upoštevajo okoljske, delovne in socialne vidike, če so ti vidiki skladni s pravili iz poglavij 1 in 2 in so navedeni v obvestilu o nameravanem javnem naročilu ali v drugem obvestilu, uporabljenem kot obvestilo o nameravanem naročilu, oziroma v razpisni dokumentaciji.

Člen PPROC.11: Domači postopki pregleda

1. Če pogodbenica imenuje neodvisen upravni organ v skladu z odstavkom 4 člena XVIII Sporazuma o javnih naročilih, ta pogodbenica zagotovi, da:

- (a) so člani imenovanega organa neodvisni, nepristranski in v času imenovanja niso pod zunanjimi vplivi;
- (b) člani imenovanega organa med trajanjem njihovega mandata niso razrešeni proti svoji volji, razen če je njihova razrešitev potrebna na podlagi določb, ki urejajo imenovani organ; in
- (c) imajo predsednik ali vsaj en drug član imenovanega organa ima pravne in poklicne kvalifikacije, enakovredne tistim, ki se zahtevajo za sodnike, odvetnike ali druge pravne strokovnjake, usposobljene v skladu z zakoni in drugimi predpisi pogodbenice.

2. Vsaka pogodbenica sprejme ali ohrani postopke, ki zagotavljajo hitre začasne ukrepe, ki ponudnikom omogočajo, da še naprej sodelujejo v naročilih. Ti začasni ukrepi iz pododstavka 7(a) člena XVIII Sporazuma o javnih naročilih lahko povzročijo prekinitev postopka javnega naročila ali, če je bila pogodba sklenjena z naročnikom in če je pogodbenica tako določila, prekinitev izvajanja naročila. Postopki lahko določajo, da se pri odločanju, ali naj se takšni ukrepi uporabijo, upoštevajo prevladujoče škodljive posledice za zadevne interese, vključno z javnim interesom. Pravični razlog za neuporabo ukrepov se poda pisno.

3. Če zainteresirani ali sodelujoči ponudnik pri imenovanem organu iz odstavka 1 predloži ugovor, vsaka pogodbenica v skladu s svojimi pravili, predpisi in postopki načeloma zagotovi, da naročnik ne more skleniti pogodbe, dokler ta organ ne sprejme odločitve ali priporočila o ugovoru v zvezi z začasnimi ukrepi, popravnim ukrepom ali nadomestilom za izgubo ali škodo, kakor je navedeno v odstavkih 2, 5 in 6. Vsaka pogodbenica lahko določi, da se lahko v neizogibnih in upravičenih okoliščinah pogodba kljub temu sklene.

4. Vsaka pogodbenica lahko določi:

- (a) „obdobje mirovanja“ med odločitvijo o oddaji naročila in sklenitvijo pogodbe, da se omogoči dovolj časa, da neuspešni ponudniki ocenijo, ali je primerno sprožiti postopek pregleda; ali
- (b) dovolj dolgo obdobje, da zainteresirani ponudnik vloži ugovor, ki lahko predstavlja podlago za prekinitev izvajanja naročila.

5. Popravni ukrep iz pododstavka 7(b) člena XVIII Sporazuma o javnih naročilih lahko vključuje enega ali več naslednjih elementov:

- (a) odpravo diskriminatornih tehničnih, ekonomskih ali finančnih specifikacij v razpisu, razpisni dokumentaciji ali katerem koli drugem dokumentu v zvezi s postopkom javnega razpisa in izvedbo novega postopka oddaje javnega naročila;
- (b) ponovitev postopka oddaje javnega naročila brez spreminjanja pogojev;
- (c) razveljavitev odločitve o oddaji naročila in sprejetje nove odločitve o oddaji naročila;
- (d) prenehanje pogodbe ali razglasitev njene neveljavnosti ali
- (e) sprejetje drugih ukrepov z namenom, da se odpravi neizpolnitev obveznosti iz poglavij 1 in 2, na primer poziv za plačilo določene vsote, dokler kršitev ni dejansko odpravljena.

6. V skladu s pododstavkom 7(b) člena XVIII Sporazuma o javnih naročilih lahko vsaka pogodbenica določi dodelitev nadomestila za izgubo ali škodo. V zvezi s tem, če revizijski organ pogodbenice ni sodišče in ponudnik meni, da je prišlo do kršitve nacionalnih zakonov in drugih predpisov o izvajanju obveznosti iz poglavij 1 in 2, lahko ponudnik v skladu s sodnimi postopki pogodbenice predloži zadevo sodišču, tudi z namenom zahtevanja odškodnine.

7. Vsaka pogodbenica sprejme ali ohrani potrebne postopke, s katerimi se sklepi ali priporočila revizijskih organov dejansko izvajajo ali sklepi sodnih revizijskih organov dejansko izvršujejo.

Poglavje 3: Nacionalna obravnava zunaj zajetih javnih naročil

Člen PPROC.12: Opredelitve pojmov

1. V tem poglavju obravnava, ki jo zagotovi pogodbenica v skladu s tem poglavjem, pomeni:
 - (a) v zvezi z Združenim kraljestvom obravnava, ki ni manj ugodna od najugodnejše obravnave, ki so je v podobnih okoliščinah deležni ponudniki iz Združenega kraljestva, in
 - (b) v zvezi z državo članico obravnava, ki ni manj ugodna od najugodnejše obravnave, ki so je v podobnih okoliščinah na ravni te države članice deležni ponudniki iz te države članice.
2. V tem poglavju ponudnik iz pogodbenice, ki je pravna oseba, pomeni:
 - (a) za Unijo pravno osebo, ki je ustanovljena ali organizirana v skladu s pravom Unije ali vsaj ene njenih držav članic in opravlja bistvene poslovne dejavnosti, ki jih Unija v skladu s svojim uradnim obvestilom STO o Pogodbi o ustanovitvi Evropske skupnosti (WT/REG39/1) razume kot enakovredne pojmu „dejanske in trajne povezave“ z gospodarstvom države članice Unije iz člena 54 Pogodbe o delovanju Evropske unije, na ozemlju Unije; in

- (b) za Združeno kraljestvo pravno osebo, ki je ustanovljena ali organizirana v skladu s pravom Združenega kraljestva in ki opravlja bistvene poslovne dejavnosti na ozemlju Združenega kraljestva.

Člen PPROC.13: Nacionalna obravnava lokalno ustanovljenih ponudnikov

1. Ukrep pogodbenice ne sme v zvezi z nobenim javnim naročilom za ponudnike druge pogodbenice, ustanovljene na njenem ozemlju z ustanovitvijo, prevzemom ali ohranjanjem pravne osebe, pomeniti obravnave, ki je manj ugodna od obravnave, ki jo pogodbenica zagotavlja svojim podobnim ponudnikom⁴¹.
2. Za uporabo obveznosti nacionalne obravnave iz tega člena še naprej veljajo varnostne in splošne izjeme, kot so opredeljene v členu III Sporazuma GPA, tudi če javna naročila niso zajeta javna naročila v skladu s tem naslovom.

Poglavje 4: Druge določbe

Člen PPROC.14: Spremembe in popravki zavez glede dostopa do trga

Vsaka pogodbenica lahko spremeni ali popravi svoje zaveze glede dostopa do trga v svojem pododdelku iz oddelka B Priloge PPROC-1 v skladu s postopki iz členov PPROC.15 [Spremembe] do PPROC.18 [Spremembe oddelka B Priloge PPROC-1].

Člen PPROC.15: Spremembe

1. Pogodbenica, ki namerava spremeniti pododdelek iz oddelka B Priloge PPROC-1:
 - (a) drugo pogodbenico o tem pisno uradno obvesti in
 - (b) v uradno obvestilo vključi predlog za ustrezne kompenzacijske prilagoditve za drugo pogodbenico, da se ohrani raven zavez glede dostopa do trga, ki je primerljiva z ravni pred spremembo.
2. Ne glede na točko (b) odstavka 1 pogodbenici ni treba zagotoviti kompenzacijskih prilagoditev za drugo pogodbenico, če predlagana sprememba zajema naročnika, nad katerim je pogodbenica dejansko odpravila svoj nadzor ali vpliv v zvezi z zajetimi naročili.

Šteje se, da je nadzor ali vpliv pogodbenice nad zajetimi javnimi naročili naročnikov dejansko odpravljen, če je naročnik izpostavljen konkurenci na trgih, do katerih dostop ni omejen.
3. Druga pogodbenica lahko ugovarja spremembi iz točke (a) odstavka 1, če se ne strinja:
 - (a) da je kompenzacijska prilagoditev, predlagana v skladu s točko (b) odstavka 1, ustrezna za ohranitev primerljive ravni vzajemno dogovorjenih zavez glede dostopa do trga, ali
 - (b) da sprememba zajema naročnika, nad katerim je pogodbenica dejansko odpravila svoj nadzor ali vpliv, kot je določeno v odstavku 2.

⁴¹ Pojasniti je treba, da za uporabo obveznosti nacionalne obravnave iz tega člena veljajo izjeme iz opombe 3 v Opombah pododdelkov B1 in B2 Priloge PPROC-1 [Javna naročila].

Druga pogodbenica pošlje pisni ugovor v 45 dneh od prejema uradnega obvestila iz točke (a) odstavka 1, sicer se šteje, da je sprejela kompenzacijsko prilagoditev ali spremembo, vključno za namene naslova I [Reševanje sporov] šestega dela [Reševanje sporov in horizontalne določbe].

Člen PPROC.16: Popravki

1. Pogodbenica, ki namerava popraviti pododdelek iz oddelka B Priloge PPROC-1, drugo pogodbenico o tem pisno uradno obvesti.

Za popravek se štejejo naslednje spremembe pododdelkov iz oddelka B Priloge PPROC-1, če ne vplivajo na vzajemno dogovorjene zaveze glede dostopa do trga iz tega naslova:

- (a) sprememba imena naročnika;
- (b) združitve dveh ali več naročnikov s seznama iz navedenega pododdelka in
- (c) ločitev naročnika s seznama iz navedenega pododdelka na dva naročnika ali več, ki se dodajo na seznam naročnikov iz istega pododdelka.

2. Pogodbenica lahko drugo pogodbenico uradno obvesti o ugovoru k predlaganemu popravku v 45 dneh od prejema uradnega obvestila. Pogodbenica, ki vloži ugovor, navede razloge, zakaj meni, da pri predlaganem popravku ne gre za spremembo, kot je določena v odstavku 1, in opiše učinek predlaganega popravka na vzajemno dogovorjene zaveze glede dostopa do trga iz tega naslova. Če pogodbenica takega ugovora ne predloži pisno v 45 dneh od prejema uradnega obvestila, se šteje, da se strinja s predlaganim popravkom.

Člen PPROC.17: Posvetovanja in reševanje sporov

Če pogodbenica ugovarja predlagani spremembi ali predlaganim kompenzacijskim prilagoditvam iz člena PPROC.15 [Spremembe] ali predlaganemu popravku iz člena PPROC.16 [Popravki], si pogodbenici prizadevata rešiti težavo s posvetovanji. Če pogodbenici v 60 dneh od prejema ugovora ne dosežeta dogovora, lahko pogodbenica, ki želi spremeniti ali popraviti svoj pododdelek iz oddelka B Priloge PPROC-1, zadevo predloži v reševanje sporov v skladu z naslovom I [Reševanje sporov] šestega dela [Reševanje sporov in horizontalne določbe], da se ugotovi, ali je ugovor upravičen.

Člen PPROC.18: Sprememba oddelka B Priloge PPROC-1

Če pogodbenica ne ugovarja spremembi v skladu z členom PPROC.15(3) [Spremembe] ali popravku v skladu s členom PPROC.16(2) [Popravki] oziroma se pogodbenici o spremembah ali popravkih dogovorita v okviru posvetovanj iz člena PPROC.17 [Posvetovanja in reševanje sporov] ali se težava dokončno reši v okviru naslova I [Reševanje sporov] šestega dela [Reševanje sporov in horizontalne določbe], partnerski svet spremeni ustrezni pododdelek iz oddelka B Priloge PPROC-1, da se upoštevajo ustrezne spremembe ali popravki ali kompenzacijske prilagoditve.

Člen PPROC.19: Sodelovanje

1. Pogodbenici priznavata koristi, ki jih lahko prinese sodelovanje pri mednarodnem spodbujanju vzajemne liberalizacije trgov javnih naročil.

2. Pogodbenici druga drugi dasta na voljo letne statistične podatke o zajetih javnih naročilih, če so tehnično razpoložljivi.

NASLOV VII: MALA IN SREDNJA PODJETJA

Člen SME.1: Cilj

Cilj tega naslova je povečati zmožnost malih in srednjih podjetij, da čim bolj izkoristijo prvi razdelek [Trgovina].

Člen SME.2: Izmenjava informacij

1. Vsaka pogodbenica vzpostavi ali ohranja svoje javno dostopno spletišče za mala in srednja podjetja z informacijami glede prvega razdelka [Trgovina], ki med drugim vključuje:

- (a) povzetek prvega razdelka [Trgovina];
- (b) opis določb prvega razdelka [Trgovina], za katere posamezna pogodbenica meni, da so pomembne za mala in srednja podjetja v obeh pogodbenukah; ter
- (c) morebitne dodatne informacije, za katere posamezna pogodbenica meni, da bi bile uporabne za mala in srednja podjetja, ki bi želela izkoristiti prvi razdelek [Trgovina].

2. Vsaka pogodbenica na spletišče iz odstavka 1 umesti spletno povezavo do:

- (a) besedila prvega razdelka [Trgovina];
- (b) ustreznega spletišča druge pogodbenice ter
- (c) spletišč organov pogodbenice, za katera ta meni, da vsebujejo koristne informacije za osebe, ki se zanimajo za trgovanje in poslovanje na njenem ozemlju.

3. Posamezna pogodbenica na spletišče iz odstavka 1 umesti spletno povezavo do spletišč svojih organov, ki vsebujejo informacije, povezane z naslednjim:

- (a) carinsko zakonodajo in predpisi, postopki za uvoz, izvoz in tranzit ter ustrezni obrazci, dokumenti in drugimi zahtevanimi informacijami;
- (b) zakoni, uredbe in postopki v zvezi s pravicami intelektualne lastnine, vključno z geografskimi označbami;
- (c) tehnični zakoni in predpisi, po potrebi vključno z obveznimi postopki ugotavljanja skladnosti in povezavami na sezname organov za ugotavljanje skladnosti, kadar je obvezno, da ugotavljanje skladnosti izvede tretji organ, kot je določeno v poglavju 4 [Tehnične ovire v trgovini] naslova I [Blagovna menjava] tega razdelka;
- (d) zakoni in predpisi o sanitarnih in fitosanitarnih ukrepih v zvezi z uvozom in izvozom, kot je določeno v poglavju 3 [Sanitarni in fitosanitarni ukrepi] naslova I [Blagovna menjava] tega razdelka;
- (e) zakoni in predpisi o javnih naročilih, enotno točko spletnega dostopa do obvestil o javnih naročilih iz naslova VI [Javna naročila] tega razdelka in drugimi ustreznimi določbami navedenega naslova;

- (f) postopki registracije podjetij ter
- (g) drugimi informacijami, za katere pogodbenica meni, da bi lahko pomagale malim in srednjim podjetjem.

4. posamezna pogodbenica na svoje spletišče iz odstavka 1 umesti spletno povezavo na podatkovno zbirko, po kateri je omogočeno elektronsko iskanje po tarifni oznaki in ki vsebuje naslednje informacije o dostopu do njenega trga:

- (a) v zvezi s tarifnimi ukrepi in informacijami, povezanimi s tarifami:
 - (i) stopnje carinskih dajatev in kvot, vključno z državo z največjimi ugodnostmi, stopnje, ki zadevajo države, ki nimajo največjih ugodnosti, ter preferencialne stopnje in tarifne kvote;
 - (ii) trošarine;
 - (iii) davke (davek na dodano vrednost / prometni davek);
 - (iv) carine ali druge pristojbine, vključno z drugimi pristojbinami za določene izdelke;
 - (v) pravila o poreklu, kot so določena v poglavju 2 [Pravila o poreklu] naslova I [Blagovna menjava] tega razdelka;
 - (vi) povračilo carine, odlog ali druge vrste olajšav, ki zmanjšujejo, vračajo ali oproščajo carino;
 - (vii) merila za določitev carinske vrednosti blaga in
 - (viii) druge tarifne ukrepe;
- (b) v zvezi z netarifnimi ukrepi, povezanimi s tarifno nomenklaturo:
 - (i) informacije, potrebne za uvozne postopke; ter
 - (ii) informacije, povezane z netarifnimi ukrepi.

5. Vsaka pogodbenica redno ali na zahtevo druge pogodbenice posodablja informacije in povezave iz odstavkov 1 do 4, ki jih hrani na svojem spletišču, da zagotovi posodobljenost in natančnost teh informacij in povezav.

6. Vsaka pogodbenica zagotavlja, da so informacije in povezave iz odstavkov 1 do 4 ustrezno predstavljene tako, da jih lahko uporabijo mala in srednja podjetja. Vsaka pogodbenica si prizadeva, da so te informacije na voljo v angleškem jeziku.

7. Dostop do informacij, ki se zagotavljajo v skladu z odstavki 1 do 4, je za vse osebe iz obeh pogodbenic brezplačen.

Člen SME.3: Kontaktni točki za mala in srednja podjetja

1. Po začetku veljavnosti tega sporazuma vsaka pogodbenica določi kontaktno točko, ki izvaja funkcije iz tega člena, in drugi pogodbenici sporočil njene kontaktne podatke. Pogodbenici se medsebojno nemudoma obvestita o kakršni koli spremembi navedenih kontaktnih podatkov.

2. Kontaktni točki pogodbenic za mala in srednja podjetja:
- (a) poskušata zagotoviti, da se pri izvajanju prvega razdelka [Trgovina] upoštevajo potrebe malih in srednjih podjetij ter da lahko mala in srednja podjetja v obeh pogodbenicah izkoristijo prvi razdelek [Trgovina];
 - (b) preučujeta načine za krepitev sodelovanja med pogodbenicama v zvezi z zadevami, ki so pomembne za mala in srednja podjetja, z namenom povečanja trgovinskih in naložbenih priložnosti za mala in srednja podjetja;
 - (c) zagotavljata, da so informacije iz člena SME.2 [Izmenjava informacij] posodobljene, točne in ustrezne za mala in srednja podjetja. Katera koli pogodbenica lahko prek kontaktne točke za mala in srednja podjetja predlaga dodatne informacije, ki bi jih druga pogodbenica lahko vključila na svoje spletišče ter se hranijo v skladu s členom SME.2 [Izmenjava informacij];
 - (d) preučujeta vsako vprašanje, povezano z malimi in srednjimi podjetji v zvezi z izvajanjem prvega razdelka [Trgovina], med drugim:
 - (i) izmenjavo informacij za pomoč partnerskemu svetu pri njegovi nalogi, tj. spremljanju in izvajanju vidikov prvega razdelka [Trgovina], ki so povezani z malimi in srednjimi podjetji;
 - (ii) pomoč specializiranim odborom, skupnim delovnim skupinam in kontaktnima točkama, vzpostavljenima s tem sporazumom, pri obravnavanju vprašanj, pomembnih za mala in srednja podjetja;
 - (e) o svojih dejavnostih redno skupaj ali posamično poročata partnerskemu svetu v preučitev ter
 - (f) obravnavata vsa druga vprašanja, ki izhajajo iz tega sporazuma in so povezana z malimi ali srednjimi podjetji, po dogovoru med pogodbenicama.
3. Kontaktni točki pogodbenic za mala in srednja podjetja izvajata svoje delo prek komunikacijskih kanalov, ki jih določita pogodbenici in lahko vključujejo elektronsko pošto, uporabo videokonference ali druga sredstva. Po potrebi se tudi srečujeta.
4. Kontaktni točki za mala in srednja podjetja se lahko pri izvajanju svojih dejavnosti po potrebi poskušata povezati s strokovnjaki in zunanjimi organizacijami.

Člen SME.4: Razmerje do šestega dela

Za ta naslov se ne uporablja naslov I [Reševanje sporov] šestega dela [Reševanje sporov in horizontalne določbe].

NASLOV VIII: ENERGIJA

Poglavje 1: Splošne določbe

Člen ENER.1: Cilji

Cilji tega naslova so zagotoviti spodbujanje trgovine in naložb med pogodbenicama na področju energije in surovin ter podpiranje zanesljive oskrbe izboljšanje in okoljske trajnostnosti, zlasti s prispevanjem k boju proti podnebnim spremembam na teh področjih.

Člen ENER.2: Opredelitev pojmov

1. V tem naslovu se uporabljajo naslednje opredelitve pojmov:
 - (a) „Agencija za sodelovanje energetske regulatorjev“ pomeni agencijo, ustanovljeno v skladu z Uredbo (ES) št. 2019/942 Evropskega parlamenta in Sveta z dne 5. junija 2019 o ustanovitvi Agencije za sodelovanje energetske regulatorjev⁴²;
 - (b) „dovoljenje“ pomeni dovoljenje, licenco, koncesijo ali podoben upravni ali pogodbeni instrument, s katerim pristojni organ pogodbenice subjektu daje pravico, da na njenem ozemlju opravlja specifično gospodarsko dejavnost;
 - (c) „izravnava“ pomeni,
 - (i) za sisteme električne energije, vse ukrepe in procese v vseh časovnih okvirih, s katerimi operaterji prenosnih sistemov električne energije neprekinjeno zagotavljajo ohranjanje sistemske frekvence znotraj predhodno opredeljenega območja stabilnosti in količino rezerv, potrebnih za zahtevano kakovost;
 - (ii) za sisteme zemeljskega plina, ukrepe, ki jih sprejmejo operaterji prenosnega sistema zemeljskega plina, da bi spremenil pretok plina v prenosno omrežje ali iz njega, razen ukrepov v povezavi s plinom, ki ne šteje kot prevzem, in plinom, ki ga operater prenosnega sistema uporablja za delovanje sistema;
 - (d) „distribucija“ pomeni
 - (i) v zvezi z električno energijo transport električne energije po visoko-, srednje- in nizkonapetostnem distribucijskem sistemu z namenom dostave odjemalcem, vendar ne vključuje dobave;
 - (ii) v zvezi s plinom transport zemeljskega plina po lokalnih ali regionalnih plinovodnih omrežjih z namenom oskrbe odjemalcev, vendar ne vključuje dobave;
 - (e) „operater distribucijskega sistema“ pomeni pravno ali fizično osebo, ki je odgovorna za obratovanje distribucijskega sistema za električno energijo ali zemeljski plin, zagotavljanje njegovega vzdrževanja in po potrebi za razvoj le-tega na danem območju, za medsebojne povezave z drugimi sistemi, kadar je ustrezno, in za zagotavljanje dolgoročne zmogljivosti sistema za zadovoljitev razumnih potreb po distribuciji električne energije ali plina;
 - (f) „povezovalni daljnovod“ pomeni daljnovod:

⁴² UL L 158, 14.6.2019, str. 22.

- (i) med pogodbenicama, razen katerih koli takih vodov, ki so v celoti del enotnega trga z električno energijo na Irskem in Severnem Irskem;
 - (ii) med Veliko Britanijo ter enotnim trgom električne energije na Irskem in Severnem Irskem, ki ne spada na področje uporabe točke (i);
- (g) „energenti“ pomenijo blago, iz katerega se pridobiva energija, navedeno z ustrezno oznako HS iz Priloge ENER-1;
- (h) „subjekt“ pomeni katero koli fizično osebo, pravno osebo ali podjetje oziroma skupino teh oseb ali podjetij;
- (i) „povezovalni plinovod“ pomeni vod, ki prečka ali povezuje mejo med pogodbenicama;
- (j) „proizvodnja“ pomeni proizvodnjo električne energije;
- (k) „ogljikovodiki“ pomenijo blago, ki je z ustrezno oznako HS navedeno v Prilogi ENER-1;
- (l) „točka za medomrežno povezovanje“ v zvezi s plinom pomeni fizično ali virtualno točko, ki povezuje sistema vstopno-izstopnih točk Unije in Združenega kraljestva ali povezuje sistem vstopno-izstopnih točk s povezovalnim plinovodom, če so te točke predmet rezervacijskih postopkov uporabnikov omrežja;
- (m) „surovine“ pomenijo blago, ki je z ustreznim poglavjem HS navedeno v Prilogi ENER-1;
- (n) „energija iz obnovljivih virov“ pomeni energijo, tudi električno energijo iz obnovljivih nefosilnih virov;
- (o) „standardni produkt zmogljivosti“ pomeni določen obseg prenosne zmogljivosti za določeno časovno obdobje na določeni povezovalni točki;
- (p) „prenos“ pomeni
- (i) v zvezi z električno energijo transport električne energije na zelo visokonapetostnem in visokonapetostnem sistemu z namenom dostave električne energije odjemalcem ali distributerjem, vendar ne vključuje dobave;
 - (ii) v zvezi s plinom transport zemeljskega plina po omrežju, ki v glavnem zajema visokotlačne plinovode, z namenom dostave odjemalcem, vendar ne po pridobivalnem cevovodnem omrežju in ne po delu visokotlačnega plinovoda, ki se uporablja predvsem za lokalno distribucijo zemeljskega plina, in ne vključuje dobave;
- (q) „operater prenosnega sistema“ pomeni pravno ali fizično osebo, ki opravlja dejavnosti prenosa ali je odgovorna za obratovanje prenosnega sistema električne energije ali zemeljskega plina, zagotavljanje njegovega vzdrževanje in po potrebi za njegov razvoj na danem območju, za medsebojne povezave z drugimi sistemi, kadar je ustrezno, in za zagotavljanje dolgoročne zmogljivosti sistema za zadovoljitev razumnih potreb po transportu plina ali električne energije, kot je ustrezno;

(r) „pridobivalno cevovodno omrežje“ pomeni cevovod ali omrežje, uporabljeno ali zgrajeno kot del projekta za pridobivanje nafte ali plina ali se uporablja za prenos zemeljskega plina od enega ali več takih projektov do obrata za pripravo ali terminala ali do končnega obalnega pristajalnega terminala;

2. V tem naslovu sklicevanje na „nediskriminacijsko“ in „nediskriminacijo“ pomeni obravnavo po načelu države z največjimi ugodnostmi, kakor je opredeljena v členih SERVIN.2.4 [Obravnava po načelu države z največjimi ugodnostmi] in 3.5 [Obravnava po načelu države z največjimi ugodnostmi], in nacionalno obravnavo, kakor je opredeljena v členih SERVIN. 2.3 [Nacionalna obravnava] in 3.4 [Nacionalna obravnava], ter obravnavo pod pogoji, ki niso manj ugodni od obravnave, zagotovljene kateremu koli drugemu podobnemu subjektu v podobnih položajih.

Člen ENER.3: Razmerje do drugih naslovov

1. Poglavje 2 [Liberalizacija naložb] in poglavje 3 [Čezmejna trgovina s storitvami] naslova II se uporabljata za energijo in surovine. V primeru neskladij med tem naslovom in naslovom II [Storitve in naložbe] ter prilogami SERVIN-1 do SERVIN-6, prevladajo naslov II [Storitve in naložbe] ter priloge SERVIN-1 do SERVIN-6.

2. Za namene člena GOODS.4A/5 [Prosti tranzit], kadar pogodbenica vzdržuje ali izvaja sistem virtualnega trgovanja z zemeljskim plinom ali električno energijo z uporabo plinovodov ali električnih omrežij, torej sistem, ki ne zahteva fizične identifikacije prepeljanega zemeljskega plina ali električne energije, temveč temelji na sistemu neto izravnavanja vhodnih in izhodnih tokov, se za poti, ki so najbolj primerne za mednarodni tranzit iz navedenega člena, šteje, da vključujejo tako virtualno trgovanje.

3. Pri uporabi poglavja 3 [Nadzor subvencij] naslova XI [Enaki konkurenčni pogoji za odprto in pošteno konkurenco ter trajnostni razvoj] se uporablja tudi Priloga ENER-2. Poglavje 3 [Nadzor subvencij] naslova XI [Enaki konkurenčni pogoji za odprto in pošteno konkurenco ter trajnostni razvoj] se uporablja za Prilogo ENER-2. Za spore med pogodbenicama v zvezi z razlago in uporabo Priloge ENER-2 se uporablja člen 3.13 [Reševanje sporov] poglavja 3 naslova XI [Enaki konkurenčni pogoji za odprto in pošteno konkurenco ter trajnostni razvoj] .

Člen ENER.4: Načela

Vsaka pogodbenica ohranja pravico, da sprejme, ohranja in izvršuje ukrepe, ki so potrebni za doseganje legitimnih ciljev javne politike, kot so zagotavljanje oskrbe z energetskega blagom in surovinami, varovanje družbe, varstva okolja, vključno z bojem proti podnebnim spremembam, varovanja javnega zdravja in varstva potrošnikov ter spodbujanje varnosti in zaščite, v skladu z določbami tega sporazuma.

Poglavje 2: Električna energija in plin

Oddelek 1: Konkurenca na trgih z električno energijo in plinom

Člen ENER.5: Konkurenca na trgih in nediskriminacija

1. Da se zagotovi poštena konkurenca, vsaka pogodbenica zagotovi, da njen regulativni okvir za proizvodnjo, prenos, distribucijo ali dobavo električne energije ali zemeljskega plina ni diskriminatoren glede pravil, pristojbin in obravnave.

2. Pogodbenici zagotovita, da lahko odjemalci sami izberejo ali zamenjajo dobavitelja električne energije ali plina na svojih maloprodajnih trgih v skladu z veljavnimi zakoni in drugimi predpisi.

3. Brez poseganja v pravico vsake pogodbenice, da določi zahteve glede kakovosti, se določbe tega poglavja v zvezi z zemeljskim plinom uporabljajo tudi za bioplin in plin iz biomase ali druge vrste plina, če je tak plin lahko tehnično in varno doveden v sistem zemeljskega plina in se prek njega prenaša.

4. Ta člen se ne uporablja za čezmejno trgovino in ne posega v pravico pogodbenic, da z regulativno ureditvijo dosegata legitimne cilje javne politike, ki temeljijo na objektivnih in nediskriminatornih merilih.

Člen ENER.6: Določbe v zvezi z veleprodajnimi trgi z električno energijo in plinom

1. Pogodbenici zagotovita, da veleprodajne cene električne energije in zemeljskega plina odražajo dejansko ponudbo in povpraševanje. V ta namen pogodbenici zagotovita, da tržna pravila veleprodaje električne energije in zemeljskega plina:

- (a) spodbujajo prosto oblikovanje cen;
- (b) ne določajo tehničnih omejitev za oblikovanje cen, ki bi omejevale trgovino;
- (c) dopuščajo učinkovito distribucijo sredstev za proizvodnjo, shranjevanje električne energije in prilagajanje odjema ter učinkovito uporabo električnega sistema;
- (d) omogočajo učinkovito uporabo sistema zemeljskega plina; ter
- (e) omogočajo vključevanje električne energije iz obnovljivih virov ter zagotavljanje učinkovitega in zanesljivega delovanja in razvoja električnega sistema.

2. Pogodbenici zagotovita, da se z organizacijo izravnalnih trgov zagotavlja:

- (a) nediskriminacija med udeleženci in nediskriminatoren dostop za udeležence;
- (b) pregledna opredelitev storitev na način;
- (c) da se storitve naročajo na pregleden in tržen način, ob upoštevanju pojava novih tehnologij ter
- (d) da imajo proizvajalci energije iz obnovljivih virov pri naročanju izdelkov in storitev razumne in nediskriminatorne pogoje.

Pogodbenica se lahko odloči, da točke (c) ne bo uporabljala, če na trgu ni dovolj konkurence za storitve izravnave.

3. Pogodbenici zagotovita, da je vsak mehanizem za zagotavljanje zmogljivosti na trgih z električno energijo jasno opredeljen, pregleden, sorazmeren in nediskriminatoren. Od nobene

pogodbenice se ne zahteva, da zmogljivostim, ki se nahajajo na ozemlju druge pogodbenice, dovoli sodelovanje v katerem koli mehanizmu zmogljivosti na njenih trgih električne energije.

4. Pogodbenici ocenita potrebne ukrepe za spodbujanje vključevanja plina iz obnovljivih virov.
5. Ta člen ne posega v pravico pogodbenic do regulativnega urejanja, s čimer želijo doseči legitimne cilje javne politike na podlagi objektivnih in nediskriminatornih meril.

Člen ENER.7: Prepoved zlorabe veleprodajnih trgov z električno energijo in plinom

1. Vsaka pogodbenica prepove tržno manipulacijo in trgovanje z notranjimi informacijami na veleprodajnih trgih z električno energijo in zemeljskim plinom, vključno s izvenborznimi trgi in borzami električne energije in zemeljskega plina, za trgovanje z energijo, zmogljivostjo, storitvami izravnave in pomožnimi storitvami v vseh časovnih okvirih, vključno s terminskimi trgi, trgi za dan vnaprej in trgi znotraj dneva.
2. Pogodbenici spremljata trgovanje na teh trgih, da bi odkrili in preprečevali trgovanje na podlagi notranjih informacij in tržne manipulacije.
3. Pogodbenici sodelujeta, tudi v skladu s členom ENER.20 [Sodelovanje med regulativnimi organi], da bi odkrili in preprečili trgovanje, ki temelji na notranjih informacijah in tržni manipulaciji, ter si po potrebi lahko zmenjujeta informacije, tudi o dejavnostih spremljanja trga in izvršilnih dejavnostih.

Člen ENER.8: Dostop tretjih strani do prenosnih in distribucijskih omrežij

1. Pogodbenici poskrbita, da je sistem glede dostopa tretjih strani do prenosnih in distribucijskih omrežij na podlagi objavljenih tarif, ki se uporabljajo objektivno in nediskriminatorno.
2. Pogodbenici brez poseganja v člen ENER.4 [Načela] zagotovita, da operaterji za prenos in distribucijo na njunem ozemlju subjektom, ki poslujejo na njunem trgu, v razumnem času po datumu vložitve zahtevka za pridobitev dostopa odobrijo dostop do njunih prenosnih ali distribucijskih sistemov.

Vsaka pogodbenica zagotovi, da operaterji prenosnih omrežij glede priključitve na električno omrežje in njegove uporabe obravnavajo proizvajalce energije iz obnovljivih virov pod razumnimi in nediskriminatornimi pogoji.

Operater prenosnega ali distribucijskega sistema lahko zavrne dostop, kadar nima potrebnih zmogljivosti. Razlogi za vsako tako zavrnitev morajo biti ustrezno utemeljeni.

3. Brez poseganja v legitimne cilje javne politike vsaka pogodbenica zagotovi, da so cene za dostop do omrežij, priključitev nanje ali njihovo uporabo, ki jih operaterji za prenos in distribucijo zaračunajo subjektom na njenem trgu, in, kadar je ustrezno, cene za ustrezno okrepitev omrežja ustrezno stroškovno učinkovite in pregledne. Vsaka pogodbenica zagotovi objavo pogojev, tarif in vseh takih informacij, ki so lahko potrebne za učinkovito uresničevanje pravice dostopa do prenosnih in distribucijskih sistemov ter njihove uporabe.

4. Vsaka pogodbenica zagotovi, da so tarife in cene iz odstavkov 1 in 3, ki se zaračunajo subjektom na njenem trgu, nediskriminatorne.

Člen ENER.9: Upravljanje sistema in ločevanje operaterjev prenosnih omrežij

1. Pogodbenici zagotovita, da operaterji prenosnih omrežij svoje naloge opravljajo na pregleden in nediskriminatoren način.

2. Pogodbenici za operaterje prenosnih omrežij električne energije in plina izvajata ureditve, ki učinkovito odpravljajo vsa navzkrižja interesov v primeru, ko ista oseba izvaja nadzor nad operaterjem prenosnega omrežja in proizvajalcem ali dobaviteljem.

Člen ENER.10: Cilji javne politike ter dostop tretjih strani in ločevanje lastništva

1. Kadar je to potrebno za doseganje legitimnega cilja javne politike in na podlagi objektivnih meril, se lahko pogodbenici odločita, da člena ENER.8 [Dostop tretjih strani do prenosnih in distribucijskih omrežij] in člena ENER.9 [Upravljanje sistema in ločevanje operaterjev prenosnih omrežij] ne bosta izvajali za:

- (a) nastajajoče ali izolirane trge ali sisteme in
- (b) infrastrukturo, ki izpolnjuje pogoje iz Priloge ENER-3.

2. Pogodbenici se lahko odločita, kadar je to potrebno za doseganje legitimnega cilja javne politike in na podlagi objektivnih meril, da člena ENER.5 [Konkurenca na trgih in nediskriminacija] in člena ENER.6 [Določbe v zvezi z veleprodajnimi trgi z električno energijo in plinom] ne bosta izvajali za:

- (a) majhne ali izolirane trge ali sisteme z električno energijo in
- (b) majhne, nastajajoče ali izolirane trge ali sisteme s plinom.

Člen ENER.11: Obstoječa izvzetja za povezovalne vode

Pogodbenici zagotovita, da se izvzetja, odobrena za medsebojne povezave med Unijo in Združenim kraljestvom na podlagi člena 63 Uredbe (EU) 2019/943 Evropskega parlamenta in Sveta⁴³ in zakona, ki prenaša člen 36 Direktive 2009/73/ES Evropskega parlamenta in Sveta⁴⁴ v njunih jurisdikcijah, katerih pogoji veljajo dlje kot prehodno obdobje, še naprej uporabljajo v skladu z veljavnim pravom njunih jurisdikcij in veljavnimi pogoji.

⁴³ Uredba (EU) 2019/943 Evropskega parlamenta in Sveta z dne 5. junija 2019 o notranjem trgu električne energije (UL L 158, 14.6.2019, str. 54).

⁴⁴ Direktiva 2009/73/ES Evropskega parlamenta in Sveta z dne 13. julija 2009 o skupnih pravilih notranjega trga z zemeljskim plinom (UL L 211, 14.8.2009, str. 94).

Člen ENER.12: Neodvisni regulativni organ

1. Vsaka pogodbenica zagotovi imenovanje in vzdrževanje operativno neodvisnega regulativnega organa ali organov za električno energijo in plin z naslednjimi pooblastili in dolžnostmi:
 - (a) določanje ali odobritev tarif, cen in pogojev za dostop do omrežij iz člena ENER.8 [Dostop tretjih strani do prenosnih in distribucijskih omrežij] in metodologij, na katerih temeljijo;
 - (b) zagotavljanje skladnosti z ureditvami iz člena ENER.9 [Upravljanje sistema in ločevanje operaterjev prenosnih omrežij] in člena ENER.10 [Cilji javne politike ter dostop tretjih strani in ločevanje lastništva];
 - (c) izdajanje zavezujočih odločitev vsaj v zvezi s točkama (a) in (b);
 - (d) uvedba učinkovitih pravnih sredstev.
2. Neodvisni regulativni organ ali organi pri opravljanju teh nalog in izvajanju teh pooblastil delujejo nepristransko in pregledno.

Oddelek 2: Trgovanje prek povezovalnih vodov

Člen ENER.13: Učinkovita uporaba povezovalnih daljnovodov

1. Pogodbenici za zagotovitev učinkovite uporabe povezovalnih daljnovodov in zmanjševanje ovir trgovini med Unijo in Združenim kraljestvom zagotovita, da:
 - (a) dodeljevanje zmogljivosti in upravljanje prezasedenosti na povezovalnih daljnovodih temelji na trgu ter da je pregledno in nediskriminatorno;
 - (b) je na voljo najvišja raven zmogljivosti povezovalnih daljnovodov ob upoštevanju
 - (i) potrebe po zagotavljanju varnega obratovanja sistema; in
 - (ii) najučinkovitejše uporabe sistemov;
 - (c) se lahko zmogljivost povezovalnih daljnovodov omeji le v izrednih razmerah in da vsako tako omejevanje poteka nediskriminatorno;
 - (d) se informacije o izračunu zmogljivosti objavijo v podporo ciljem tega člena;
 - (e) ni omrežnin za posamezne transakcije na povezovalnih daljnovodih in za njihovo uporabo ni pridržanih cen;
 - (f) se med zadevnimi operaterji prenosnih sistemov Unije in operaterji prenosnih sistemov iz Združenega kraljestva usklajuje dodeljevanje zmogljivosti in upravljanje prezasedenosti po povezovalnih daljnovodih. To usklajevanje vključuje razvoj ureditev za doseganje zanesljivih in učinkovitih rezultatov za vse ustrezne časovne okvire, in sicer za terminske, za dan vnaprej, znotraj dneva in za izravnavo; ter

- (g) ureditve dodeljevanja zmogljivosti in upravljanja prezasedenosti prispevajo k podpornim pogojem za razvoj gospodarsko učinkovitih elektroenergetskih povezav in naložbe vanje.
2. Usklajevanje in ureditve iz točke (f) odstavka 1 ne vključujejo ali implicirajo sodelovanja operaterjev prenosnih sistemov Združenega kraljestva v postopkih Unije za dodeljevanje zmogljivosti in upravljanje prezasedenosti.
3. Vsaka pogodbenica sprejme potrebne ukrepe za čimprejšnjo sklenitev večstranskega sporazuma v zvezi z nadomestilom stroškov gostovanja čezmejnih pretokov električne energije med:
- (a) operaterji prenosnih sistemov, ki sodelujejo v mehanizmu nadomestil med operaterji prenosnih sistemov, vzpostavljenem z Uredbo Komisije (EU) št. 838/2010⁴⁵, ter
- (b) operaterji prenosnih sistemov iz Združenega kraljestva.
4. Namen večstranskega sporazuma iz odstavka 3 je zagotoviti:
- (a) da so operaterji prenosnih sistemov Združenega kraljestva obravnavani enako kot operaterji prenosnih sistemov države, ki sodeluje v mehanizmu nadomestil med operaterji prenosnih sistemov, in
- (b) da obravnava operaterjev prenosnih sistemov Združenega kraljestva ni ugodnejša od obravnave operaterja prenosnega sistema, ki sodeluje v mehanizmu nadomestil med operaterji prenosnih sistemov.
5. Ne glede na točko (e) odstavka 1 se lahko do sklenitve večstranskega sporazuma iz odstavka 3 za načrtovani uvoz in izvoz med Unijo in Združenim kraljestvom zaračunava pristojbina za uporabo prenosnega sistema.

Člen 14: Ureditev trgovanja z električno energijo v vseh časovnih okvirih

1. Za dodeljevanje zmogljivosti in upravljanje prezasedenosti v fazi za dan vnaprej Specializirani odbor za energijo prednostno sprejme potrebne ukrepe v skladu s členom ENER.19 [Sodelovanje med operaterji prenosnih sistemov] za zagotovitev, da operaterji prenosnih sistemov v določenem časovnem okviru razvijejo ureditve, ki določajo tehnične postopke v skladu s Prilogo ENER-4.
2. Če Specializirani odbor za energijo ne priporoči pogodbenicama izvajanja takih tehničnih postopkov v skladu s členom ENER.19(4) [Sodelovanje med operaterji prenosnih sistemov], sprejme odločitve in po potrebi daje priporočila za dodelitev zmogljivosti povezovalnih daljnovodov v časovnem okviru trgovanja za dan vnaprej v skladu s Prilogo ENER-4.
3. Specializirani odbor za energijo pregleduje ureditve za vse časovne okvire, zlasti za časovne okvire izravnave in znotraj dneva, ter lahko vsaki pogodbenici priporoči, naj od svojih operaterjev

⁴⁵ Uredba Komisije (EU) št. 838/2010 z dne 23. septembra 2010 o določitvi smernic glede mehanizma nadomestil med operaterji prenosnih sistemov in skupnega regulativnega pristopa k zaračunavanju prenosa (UL L 250, 24.9.2010, str. 5).

prenosnih sistemov zahteva, da pripravijo tehnične postopke v skladu s členom ENER.19 [Sodelovanje med operaterji prenosnih sistemov] za izboljšanje ureditev za določen časovni okvir.

4. Specializirani odbor za energijo spremlja to, ali tehnični postopki, razviti v skladu z odstavkom 1, še naprej izpolnjujejo zahteve iz Priloge ENER-4, in nemudoma obravnava vsa opredeljena vprašanja.

Člen ENER.15: Učinkovita uporaba povezovalnih plinovodov

1. Pogodbenici za zagotovitev učinkovite uporabe povezovalnih plinovodov in zmanjševanje ovir trgovini med Unijo in Združenim kraljestvom zagotovita, da:

- (a) je na voljo najvišja raven zmogljivosti povezovalnih plinovodov, ob upoštevanju načela nediskriminacije in:
 - (i) potrebe po zagotavljanju varnega obratovanja sistema; ter
 - (ii) najučinkovitejše uporabe sistemov;
- (b) so mehanizmi za dodeljevanje zmogljivosti in postopki upravljanja prezasedenosti povezovalnih plinovodov tržno zasnovani, pregledni in nediskriminatorni ter da se za dodeljevanje zmogljivosti na povezovalnih točkah na splošno uporabljajo dražbe.

2. Pogodbenici sprejmeta potrebne ukrepe, s katerimi zagotovita, da:

- (a) si operaterji prenosnih sistemov prizadevajo skupaj ponuditi standardne produkte zmogljivosti, ki so sestavljeni iz ustrezne vstopne in izstopne zmogljivosti na obeh straneh povezovalne točke;
- (b) operaterji prenosnih sistemov usklajujejo postopke v zvezi z uporabo povezav med zadevnimi operaterji prenosnih sistemov Unije in operaterji prenosnih sistemov Združenega kraljestva.

3. Usklajevanje iz točke (b) odstavka 2 ne vključuje ali implicira sodelovanja operaterjev prenosnih sistemov Združenega kraljestva v postopkih Unije v zvezi z uporabo povezovalnih plinovodov.

Oddelek 3: Razvoj omrežja in zanesljivost oskrbe

Člen ENER.16: Razvoj omrežja

1. Pogodbenici sodelujeta pri spodbujanju pravočasnega razvoja in interoperabilnosti energetske infrastrukture, ki povezuje njuna ozemlja.

2. Pogodbenici zagotovita, da se pripravijo, objavijo in redno posodabljaajo razvojni načrti omrežja za prenos električne energije in plina.

Člen ENER.17: Sodelovanje na področju zagotavljanja zanesljive oskrbe

1. Pogodbenici sodelujeta glede zagotavljanja zanesljivosti oskrbe z električno energijo in zemeljskim plinom.
2. Pogodbenici pravočasno izmenjujeta informacije o vseh tveganjih, opredeljenih v skladu s členom ENER.18 [Načrti za pripravljenost na tveganja in načrti za izredne razmere].
3. Pogodbenici izmenjujeta načrte iz člena ENER.18 [Načrti za pripravljenost na tveganja in načrti za izredne razmere]. Za Unijo so lahko ti načrti na ravni držav članic ali regionalni ravni.
4. Pogodbenici se brez nepotrebnega odlašanja medsebojno obveščata o zanesljivih podatkih glede morebitnih motenj ali drugih kriz, povezanih z oskrbo z električno energijo ali zemeljskim plinom ter o načrtovanih ali sprejetih ukrepih.
5. Pogodbenici se v primeru dejanske motnje ali druge krize nemudoma medsebojno obvestita, da bi po možnosti sprejeli usklajene blažitvene in obnovitvene ukrepe.
6. Pogodbenici izmenjujeta zglede dobre prakse na področju kratkoročne in sezonske ocene zadostnosti.
7. Pogodbenici razvijeta ustrezne okvire za sodelovanje glede zagotavljanja zanesljive oskrbe z električno energijo in zemeljskim plinom.

Člen ENER.18: Načrti za pripravljenost na tveganja in načrti za izredne razmere

1. Pogodbenici ocenita tveganja, ki vplivajo na zanesljivo oskrbo z električno energijo ali zemeljskim plinom, vključno z verjetnostjo in učinkom takih tveganj ter vključno s čezmejnimi tveganji.
2. Pogodbenici vzpostavita in redno posodabljata načrte, da se obravnavajo nastala tveganja, ki vplivajo na zanesljivo oskrbo z električno energijo ali zemeljskim plinom. Taki načrti vsebujejo ukrepe za odpravo ali zmanjšanje možnosti in vpliva morebitnih tveganj, opredeljenih v odstavku 1, ter ukrepe za pripravo in ublažitev posledic krize na področju trgov z električno energijo ali zemeljskim plinom.
3. Ukrepi iz načrtov iz odstavka 2:
 - (a) so jasno opredeljeni, pregledni, sorazmerni, nediskriminatorni in preverljivi;
 - (b) ne izkrivljajo pomembno trgovine med pogodbenicama; ter
 - (c) ne ogrožajo zanesljivosti oskrbe druge pogodbenice z električno energijo ali zemeljskim plinom.

V primeru krize pogodbenici netržne ukrepe aktivirata le kot skrajno sredstvo.

Člen ENER.19: Sodelovanje med operaterji prenosnih sistemov

1. Vsaka pogodbenica zagotovi, da operaterji prenosnih sistemov razvijejo učinkovite in vključujoče delovne dogovore, da bi podprli načrtovanje in operativne naloge, povezane z izpolnjevanjem ciljev iz tega naslova, vključno, če to predlaga Specializirani odbor za energijo, s pripravo podrobnih tehničnih postopkov za učinkovito izvajanje določb:

- (a) člena ENER.13 [Učinkovita uporaba povezovalnih daljnovodov],
- (b) člena ENER. 14 [Ureditev trgovanja z električno energijo v vseh časovnih okvirih],
- (c) člena ENER.15 [Učinkovita uporaba povezovalnih plinovodov],
- (d) člena ENER. 16 [Razvoj omrežja], ter
- (e) člena ENER.17 [Sodelovanje na področju zagotavljanja zanesljive oskrbe].

Delovni dogovori iz prvega pododstavka vključujejo okvire za sodelovanje med Evropsko mrežo operaterjev prenosnih sistemov za električno energijo, ustanovljeno v skladu z Uredbo (EU) 2019/943, (v nadaljnjem besedilu: ENTSO-E) in Evropsko mrežo sistemskih operaterjev prenosnih omrežij zemeljskega plina, ustanovljeno v skladu z Uredbo (ES) 715/2009 Evropskega parlamenta in Sveta⁴⁶ (v nadaljnjem besedilu: ENTSO-G), na eni strani ter operaterji prenosnih sistemov za električno energijo in plin v Združenem kraljestvu na drugi strani. Ti okviri zajemajo vsaj:

- (a) trga z električno energijo in plinom;
- (b) dostop do omrežij;
- (c) zanesljivost oskrbe z električno energijo in plinom;
- (d) odobalno energijo;
- (e) načrtovanje infrastrukture;
- (f) učinkovito uporabo povezovalnih daljnovodov in plinovodov; ter
- (g) razogljichenje plina in kakovost plina.

Specializirani odbor za energijo se takoj, ko je to izvedljivo, dogovori o smernicah za delovne dogovore in okvire za sodelovanje pri razširjanju upravljavcem prenosnih omrežij.

Okvir za sodelovanje iz drugega pododstavka ne vključuje članstva operaterjev prenosnih sistemov Združenega kraljestva v ENTSO-E ali ENTSO-G ali jim podeljuje temu podobnega statusa.

⁴⁶ Uredba (ES) št. 715/2009 Evropskega parlamenta in Sveta z dne 13. julija 2009 o pogojih za dostop do prenosnih omrežij zemeljskega plina in razveljavitvi Uredbe (ES) št. 1775/2005 (UL L 211, 14.8.2009, str. 36).

2. Specializirani odbor za energijo lahko pogodbenicama priporoči, naj od svojih operaterjev prenosnih sistemov zahtevata, da pripravijo podrobne tehnične postopke iz prvega pododstavka odstavka 1.

3. Vsaka pogodbenica zagotovi, da njeni operaterji prenosnih sistemov v primeru nesoglasij, vsekakor pa pred dokončanjem tehničnih postopkov, zahtevajo mnenje Agencije za sodelovanje energetskih regulatorjev oziroma regulativnega organa v Združenem kraljestvu, imenovanega v skladu s členom ENER.12 [Neodvisni regulativni organ], o navedenih tehničnih postopkih. Operaterji prenosnih sistemov posamezne pogodbenice ta mnenja skupaj z osnutki tehničnih postopkov predložijo Specializiranemu odboru za energijo.

4. Specializirani odbor za energijo pregleda osnutke tehničnih postopkov in lahko ob upoštevanju mnenja Agencije za sodelovanje energetskih regulatorjev in regulativnega organa v Združenem kraljestvu, imenovanega v skladu s členom ENER.12 [Neodvisni regulativni organ], pogodbenicama priporoči, naj take postopke izvajata v svojih notranjih ureditvah. Specializirani odbor za energijo spremlja učinkovito delovanje takih tehničnih postopkov in lahko priporoči njihovo posodobitev.

Člen ENER.20: Sodelovanje med regulativnimi organi

1. Pogodbenici zagotovita, da Agencija za sodelovanje energetskih regulatorjev in regulativni organ v Združenem kraljestvu, imenovana v skladu s členom ENER.12 [Neodvisni regulativni organ], vzpostavi stike in takoj, ko je mogoče, skleneta upravne dogovore za lažje doseganje ciljev tega sporazuma. Stiki in upravni dogovori zajemajo vsaj naslednja področja:

- (a) trga z električno energijo in plinom;
- (b) dostop do omrežij;
- (c) preprečevanje zlorabe veleprodajnih trgov z električno energijo in plinom
- (d) zanesljivost oskrbe z električno energijo in plinom;
- (e) načrtovanje infrastrukture;
- (f) odobalno energijo;
- (g) učinkovito uporabo povezovalnih daljnovodov in plinovodov;
- (h) sodelovanje med operaterji prenosnih sistemov; ter
- (i) razogljčenje plina in kakovost plina.

Specializirani odbor za energijo se takoj, ko je to izvedljivo, dogovori o smernicah za upravne dogovore za tako sodelovanje pri razširjanju regulativnim organom.

2. Upravni dogovori iz odstavka 1 ne vključujejo članstva regulativnega organa Združenega kraljestva, imenovanega v skladu s členom ENER.12 [Neodvisni regulativni organ], v Agenciji za sodelovanje energetske regulatorjev ali mu podeljujejo temu podobnega statusa.

Poglavje 3: Varna in trajnostna energija

Člen ENER.21: Energija iz obnovljivih virov in energijska učinkovitost

1. Pogodbenici spodbujata energetske učinkovitost in rabo energije iz obnovljivih virov.

Vsaka pogodbenica zagotovi, da so njena pravila, ki se uporabljajo za izdajo dovoljenj, ali enakovredni ukrepi na področju energije iz obnovljivih virov nujni in sorazmerni.

2. Unija ponovno potrjuje cilj glede deleža bruto porabe končne energije iz obnovljivih virov v letu 2030, kot je določen v Direktivi (EU) 2018/2001 Evropskega parlamenta in Sveta⁴⁷.

Unija ponovno potrjuje svoje cilje glede energijske učinkovitosti za leto 2030, kot so določeni v Direktivi (EU) 2012/27/EU Evropskega parlamenta in Sveta⁴⁸.

3. Združeno kraljestvo ponovno potrjuje:

(a) svoje ambicije glede deleža energije iz obnovljivih virov v bruto porabi končne energije v letu 2030, kot so določene v njegovem nacionalnem energetskem in podnebnem načrtu;

(b) svoje ambicije glede absolutne ravni porabe primarne in končne energije v letu 2030, kot so določene v njegovem nacionalnem energetskem in podnebnem načrtu.

4. Pogodbenici se medsebojno obveščata o zadevah iz odstavkov 2 in 3.

Člen ENER.22: Podpora za energijo iz obnovljivih virov

1. Pogodbenici zagotovita, da podpora za električno energijo iz obnovljivih virov spodbuja vključevanje električne energije iz obnovljivih virov na trg z električno energijo.

2. Pogonska biogoriva, druga tekoča biogoriva in biomasa prejemajo podporo iz naslova energije iz obnovljivih virov, če izpolnjujejo stroga merila glede trajnosti in zmanjšanja emisij toplogrednih plinov, kar se preverja.

3. Pogodbenici natančno opredelita vse tehnične specifikacije, ki jih morajo izpolnjevati naprave in sistemi za energijo iz obnovljivih virov, da bi bili upravičeni do podpore iz programov podpore. Pri teh tehničnih specifikacijah se upošteva sodelovanje, razvito v skladu s členom ENER.25 [Sodelovanje na področju standardov], členom TBT.4 [Tehnični] in členom TBT.5 [Standardi].

⁴⁷ Direktiva (EU) 2018/2001 Evropskega parlamenta in Sveta z dne 11. decembra 2018 o spodbujanju uporabe energije iz obnovljivih virov (UL L 328, 21.12.2018, str. 82).

⁴⁸ Direktiva 2012/27/EU Evropskega parlamenta in Sveta z dne 25. oktobra 2012 o energetske učinkovitosti (UL L 315, 14.11.2012, str. 1).

Člen ENER.23: Sodelovanje pri razvoju pridobivanja energije na morju

1. Pogodbenici sodelujeta pri razvoju pridobivanja energije na morju z izmenjavo dobre prakse in po potrebi s spodbujanjem razvoja posebnih projektov.
2. Na podlagi sodelovanja na področju energije v Severnem morju pogodbenici omogočita ustanovitev posebnega foruma za tehnične razprave med Evropsko komisijo, ministrstvi in javnimi organi držav članic, ministrstvi in javnimi organi Združenega kraljestva, operaterji prenosnih sistemov in industrijo energije na morju ter zainteresiranimi stranmi v širšem smislu v zvezi z razvojem omrežja na morju in velikim potencialom energije iz obnovljivih virov v regiji Severnega morja. Navedeno sodelovanje vključuje vsaj:
 - (a) hibridne in skupne projekte;
 - (b) pomorsko prostorsko načrtovanje;
 - (c) podporni okvir in financiranje;
 - (d) najboljše prakse pri načrtovanju omrežja na kopnem oziroma na morju;
 - (e) izmenjavo informacij o novih tehnologijah ter
 - (f) izmenjavo najboljših praks v zvezi z ustreznimi pravili, predpisi in tehničnimi standardi.

Člen ENER.24: Tveganje in varnost na morju

1. Pogodbenici sodelujeta in si izmenjujeta informacije, da bi ohranili visoko raven varnosti in varstva okolja pri izvajanju vseh naftnih in plinskih dejavnosti na morju.
2. Pogodbenici sprejmeta ustrezne ukrepe za preprečevanje večjih nesreč pri naftnih in plinskih dejavnostih na morju in omejitev posledic takih nesreč.
3. Pogodbenici spodbujata izmenjavo dobre prakse med organi, ki so pristojni za varnost in varstvo okolja v okviru naftnih in plinskih dejavnosti na morju. Ureditev varnosti in varstva okolja v okviru naftnih in plinskih dejavnosti na morju je neodvisno od vseh funkcij v zvezi z izdajo licenc za naftne in plinske dejavnosti na morju.

Člen ENER.25: Sodelovanje na področju standardov

Pogodbenici v skladu s členom TBT.5 [Standardi] in členom TBT.11 [Sodelovanje] spodbujata sodelovanje med regulatorji in organi za standardizacijo na njunih ozemljih za spodbujanje razvoja mednarodnih standardov na področju energetske učinkovitosti in energije iz obnovljivih virov, da bi prispevali k trajnostni energetske in podnebni politiki.

Člen ENER.26: Raziskave, razvoj in inovacije

Pogodbenici spodbujata raziskave, razvoj in inovacije na področjih energetske učinkovitosti in obnovljivih virov energije.

Poglavje 4: Energetsko blago in surovine

Člen ENER.27: Določanje izvoznih cen

Pogodbenica pri izvozu energentov ali surovin v drugo pogodbenico z ukrepi, kot so licence ali zahteve glede minimalne cene, ne uvede višje cene od tiste, ki se za to blago zaračuna na domačem trgu.

Člen ENER.28: Regulirano določanje cen

Če se pogodbenica odloči, da bo regulirala ceno domače dobave električne energije ali zemeljskega plina potrošnikom, lahko to stori le za doseganje cilja javne politike in le z uvedbo regulirane cene, ki je jasno opredeljena, pregledna, nediskriminaturna in sorazmerna.

Člen ENER.29: Dovoljenje za raziskovanje in izkoriščanje ogljikovodikov ter proizvodnjo električne energije

1. Če pogodbenica za raziskovanje ali izkoriščanje ogljikovodikov ali proizvodnjo električne energije zahteva dovoljenje, navedena pogodbenica izda taka dovoljenja na podlagi objektivnih in nediskriminaturnih meril, ki se opredelijo in objavijo pred začetkom roka za preložitev vloge za pridobitev ustreznega dovoljenja v skladu s splošnimi pogoji in postopki iz oddelka 1 [Domača ureditev] poglavja 5 [Regulativni okvir] naslova II [Storitve in naložbe].
2. Ne glede na odstavek 1 tega člena in člen ENER.3 [Razmerje do drugih naslovov] lahko vsaka pogodbenica izda dovoljenja za raziskovanje ali izkoriščanje ogljikovodikov brez izpolnitve pogojev in postopkov v zvezi z objavo iz člena SERVIN.5.8 [Objava in informacije, ki so na voljo] na podlagi ustrezno utemeljenih izjem, kot je določeno v veljavni zakonodaji.
3. Finančni prispevki ali prispevki v naravi, ki se zahtevajo od subjektov, ki se jim odobri dovoljenje, ne posegajo v postopek upravljanja in odločanja teh subjektov.
4. Vsaka pogodbenica zagotovi, da ima vložnik za dovoljenje pravico do pritožbe na katero koli odločbo v zvezi z dovoljenjem pri organu, ki je višji ali neodvisen od organa, ki je izdal odločbo, ali da zahteva, da tak višji ali neodvisen organ pregleda navedeno odločbo. Vsaka pogodbenica zagotovi, da se vlagatelju navedejo razlogi za upravno odločbo, na podlagi katerih se lahko pritoži ali zahteva preizkus. Pravila, ki se uporabljajo za pritožbo ali preizkus, se objavijo.

Člen ENER.30: Varnost in celovitost energetske opreme in infrastrukture

Ta naslov se ne razlaga tako, da pogodbenicama preprečuje sprejetje začasnih ukrepov za zaščito varnosti in ohranjanje celovitosti energetske opreme ali infrastrukture, pod pogojem, da se s temi ukrepi ne uporabljajo za prikrito omejevanje trgovine ali naložb med pogodbenicama.

Poglavje 5: Končne določbe

Člen ENER.31: Učinkovitost izvajanja in spremembe

1. Partnerski svet lahko spremeni priloge ENER-1 in ENER-3. Partnerski svet lahko po potrebi posodobi Prilogo ENER-2, da se zagotovi operativnost navedene priloge skozi čas.
2. Specializirani odbor za energijo lahko spremeni Prilogo ENER-4.
3. Specializirani odbor za energijo po potrebi daje priporočila za zagotovitev učinkovitega izvajanja poglavij tega naslova, za katera je pristojen.

Člen ENER.32: Dialog

Pogodbenici vzpostavita redni dialog za lažje doseganje ciljev tega naslova.

Člen ENER.33: Odpoved tega naslova

1. Ta naslov se preneha uporabljati 30. junija 2026.
2. Ne glede na odstavek 1 se lahko Partnerski svet med 1. julijem 2026 in 31. decembrom 2026 odloči, da se bo ta naslov uporabljal do 31. marca 2027. Partnerski svet se lahko med 1. aprilom 2027 in 31. decembrom 2027 ter kadar koli v vsakem naslednjem letu odloči, da se bo ta naslov uporabljal do 31. marca naslednjega leta.
3. Ta člen se uporablja brez poseganja v člene FISH.17 [Odpoved], FINPROV.8 [Odpoved] in OTH.10 [Odpoved drugega dela].

NASLOV IX: PREGLEDNOST

Člen TRNSY.1: Cilj

1. Ob priznavanju vpliva, ki ga imata lahko njuni regulativni okolji na trgovino in naložbe med njima, si pogodbenici prizadevata za zagotavljanje predvidljivega regulativnega okolja in učinkovitih postopkov za gospodarske subjekte, zlasti za mala in srednja podjetja.
2. Pogodbenici potrjujeta svoje zaveze v zvezi s preglednostjo v okviru Sporazuma STO in pri določbah iz tega naslova izhajata iz teh zavez.

Člen TRNSY.2: Opredelitev pojma

Za namene tega naslova „upravna odločitev“ pomeni odločbo, sklep ali ukrep s pravnim učinkom, ki se v posameznem primeru nanaša na določeno osebo, blago ali storitev, zajema pa tudi nesprejetje odločbe ali sklepa ali tovrstno neukrepanje, kadar tako določa zakonodaja pogodbenice.

Člen TRNSY.3: Področje uporabe

Ta naslov se uporablja v zvezi z naslovi I do VIII in naslovi X do XII ter šestim razdelkom [Druge določbe].

Člen TRNSY.4: Objava

1. Vsaka pogodbenica zagotovi, da se njeni zakoni, drugi predpisi, postopki in upravne odločbe za splošno uporabo takoj objavijo v uradno določenem mediju in, kadar je to izvedljivo, v elektronski obliki, ali so drugače razpoložljivi na način, ki vsakomur omogoča, da se z njimi seznanijo.
2. Vsaka pogodbenica v ustreznem obsegu obrazloži cilj in utemeljitev ukrepov iz odstavka 1.
3. Vsaka pogodbenica zagotovi razumno obdobje med objavo in začetkom veljavnosti svojih zakonov in drugih predpisov, razen kadar to zaradi nujnosti ni mogoče.

Člen TRNSY.5: Poizvedbe

1. Vsaka pogodbenica vzpostavi ali ohrani ustrezne in sorazmerne mehanizme za odgovarjanje na vprašanja vseh oseb v zvezi z zakoni ali drugimi predpisi.
2. Vsaka pogodbenica takoj predloži informacije in se odzove na vprašanja druge pogodbenice v zvezi z vsakršnimi veljavnimi ali predlaganimi zakoni in drugimi predpisi, razen če je z drugo določbo tega sporazuma vzpostavljen poseben mehanizem.

Člen TRNSY.6: Izvrševanje ukrepov za splošno uporabo

1. Vsaka pogodbenica vse svoje zakone, druge predpise, postopke in splošne upravne odločbe izvršuje objektivno, nepristransko in razumno.
2. Kadar se upravni postopki v zvezi z osebami, blagom ali storitvami druge pogodbenice začnejo v zvezi z uporabo zakonov ali drugih predpisov, vsaka pogodbenica:
 - (a) poizkuša osebe, ki jih upravni postopek neposredno zadeva, v razumnem roku in v skladu s svojimi zakoni in drugimi predpisi, o tem obvestiti, vključno z opisom narave postopka, poročilom pravnega organa, v okviru katerega se postopek začne, ter splošnim opisom kakršnih koli spornih vprašanj; in
 - (b) takim osebam zagotovi razumno priložnost, da predložijo dejstva in argumente, s katerimi podprejo svoja stališča pred kakršno koli končno upravno odločitvijo, če to dovoljujejo čas, narava postopka in javni interes.

Člen TRNSY.7: Preizkus in pritožba

1. Vsaka pogodbenica vzpostavi ali ohrani sodne, arbitražne ali upravne senate ter postopke za namene takojšnjega preizkusa in, kadar je to upravičeno, poprave upravnih odločitev. Vsaka pogodbenica zagotovi, da njena sodišča nediskriminatorno in nepristransko izvajajo postopke za pritožbo ali preizkus. Ta sodišča so nepristranska in neodvisna od organa, pristojnega za upravno izvrševanje.
2. Vsaka pogodbenica zagotovi, da imajo stranke v postopkih iz odstavka 1 razumne možnosti, da podprejo ali zagovarjajo svoja stališča.
3. Vsaka pogodbenica v skladu s svojo zakonodajo zagotovi, da vse odločitve, sprejete v postopkih iz odstavka 1, temeljijo na dokazih in predložitvi evidence ali, kjer je primerno, na evidenci, ki jo pripravi pristojni upravni organ.

4. Vsaka pogodbenica zagotovi, da odločitve iz odstavka 3 izvaja organ, pristojen za upravno izvrševanje, ob upoštevanju pritožbe ali nadaljnjega preizkusa v skladu z njenim pravom.

Člen TRNSY.8: Razmerje do drugih naslovov

Določbe iz tega naslova dopolnjujejo posebna pravila o preglednosti iz tistih naslovov tega dela, za katere se uporablja ta naslov.

NASLOV X: DOBRE REGULATIVNE PRAKSE IN REGULATIVNO SODELOVANJE

Člen GRP.1: Splošna načela

1. Vsaka pogodbenica lahko svobodno določi svoj pristop k dobrim regulativnim praksam na podlagi tega sporazuma, in sicer na način, ki je skladen z njenim pravnim okvirom, prakso, postopki in temeljnimi načeli⁴⁹, na katerih temelji njen regulativni sistem.

2. Nič v tem naslovu se ne razlaga tako, da od pogodbenice zahteva, da:

- (a) odstopi od svojih notranjih postopkov za pripravo in sprejetje regulativnih ukrepov;
- (b) sprejme ukrepe, ki bi ogrozili ali ovirali pravočasno sprejetje regulativnih ukrepov za doseganje ciljev njene javne politike, ali
- (c) doseže kakršen koli konkreten regulativni izid.

3. Nič v tem naslovu ne vpliva na pravico pogodbenice, da opredeli ali uredi lastne ravni varstva pri uresničevanju ali podpiranju ciljev svoje javne politike na področjih, kot so:

- (a) javno zdravje;
- (b) življenje in zdravje ljudi, živali ali rastlin ter dobrobit živali;
- (c) zdravje in varnost pri delu;
- (d) delovni pogoji;
- (e) okolje, vključno s podnebnimi spremembami;
- (f) varstvo potrošnikov;
- (g) socialna zaščita in socialno varstvo;
- (h) varstvo podatkov in kibernetška varnost;
- (i) kulturna raznolikost;
- (j) integriteta in stabilnost finančnega sistema ter zaščita vlagateljev;
- (k) energetska varnost ter

⁴⁹ Za Unijo taka načela vključujejo previdnostno načelo.

- (l) preprečevanje pranja denarja.

Pojasniti je treba, da se zlasti za namene točk (c) in (d) tega odstavka še naprej uporabljajo različni modeli odnosov med delodajalci in delojemalci, vključno z vlogo in samostojnostjo socialnih partnerjev, kakor je določeno v zakonodaji ali nacionalnih praksah pogodbenice, vključno z zakoni in praksami v zvezi s kolektivnimi pogajanjem in izvrševanjem kolektivnih pogodb.

- 4. Regulativni ukrepi ne smejo predstavljati prikrite ovire za trgovino.

Člen GRP.2: Opredelitev pojmov

V tem naslovu:

- (a) „regulativni organ“ pomeni:

- (i) za Unijo Evropsko komisijo ter
- (ii) za Združeno kraljestvo Vlado Njenega Veličanstva Združenega kraljestva Velika Britanija in Severna Irska in decentralizirane organe Združenega kraljestva;

- (b) „regulativni ukrepi“ pomenijo:

- (i) za Unijo:
 - (A) uredbe in direktive, kakor je določeno v členu 288 Pogodbe o delovanju Evropske unije (PDEU); ter
 - (B) izvedbene in delegirane akte, kakor so določeni v členu 290 oziroma 291 PDEU; ter
- (ii) za Združeno kraljestvo:
 - (A) primarno zakonodajo; in
 - (B) sekundarno zakonodajo.

Člen GRP.3: Področje uporabe

1. Ta naslov se uporablja za regulativne ukrepe, ki jih, kot je ustrezno, predlaga ali izda regulativni organ vsake pogodbenice v zvezi s katero koli zadevo, zajeto v naslovih I do IX, naslovu XI in naslovu XII ter šestem razdelku [Druge določbe].

2. Člena GRP.12 [Dejavnosti regulativnega sodelovanja] in GRP.13 [Specializirani odbor za regulativno sodelovanje] se uporabljata tudi za druge ukrepe za splošno uporabo, ki jih regulativni organ pogodbenice izda ali predlaga v zvezi s katero koli zadevo, zajeto v naslovih iz odstavka 1, in ki zadevajo dejavnosti regulativnega sodelovanja, kot so smernice, politični dokumenti ali priporočila.

3. Ta naslov se ne uporablja za regulativne organe in regulativne ukrepe, regulativne prakse ali pristope držav članic.

4. Vse posebne določbe iz naslovov iz odstavka 1 prevladajo nad določbami tega naslova v obsegu, ki je potreben za uporabo posebnih določb.

Člen GRP.4: Notranje usklajevanje

Vsaka pogodbenica ima v zvezi z regulativnimi ukrepi, ki jih pripravlja njen regulativni organ, vzpostavljene postopke ali mehanizme notranjega usklajevanja ali pregleda. Namen takih postopkov ali mehanizmov bi moral biti med drugim:

- (a) spodbujanje dobrih regulativnih praks, vključno s tistimi, ki so izpostavljene v tem naslovu;
- (b) ugotavljanje in preprečevanje nepotrebne podvajanja ter neskladnih zahtev med regulativnimi ukrepi pogodbenice;
- (c) zagotavljanje skladnosti z mednarodnimi trgovinskimi in naložbenimi obveznostmi pogodbenice in
- (d) spodbujanje upoštevanja učinka regulativnih ukrepov v pripravi, vključno z učinkom na mala in srednja podjetja⁵⁰, v skladu s pravili in postopki pogodbenice.

Člen GRP.5: Opis postopkov in mehanizmov

Vsaka pogodbenica javno objavi opise postopkov ali mehanizmov, ki jih njen regulativni organ uporablja za pripravo, ocenjevanje ali pregled regulativnih ukrepov. Navedeni opisi se nanašajo na ustrezna pravila, smernice ali postopke, vključno s tistimi glede omogočanja javnosti, da poda pripombe.

Člen GRP.6: Zgodnje obveščanje o načrtovanih regulativnih ukrepih

1. Vsaka pogodbenica v skladu s svojimi pravili in postopki vsaj enkrat letno objavi seznam načrtovanih večjih⁵¹ regulativnih ukrepov, za katere njen regulativni organ upravičeno pričakuje, da jih bo predlagal ali sprejel v enem letu. Regulativni organ vsake pogodbenice lahko za namene svojih obveznosti iz tega naslova določi, kaj pomeni večji regulativni ukrep.

2. V zvezi z vsakim večjim regulativnim ukrepom iz seznama iz odstavka 1 bi morala vsaka pogodbenica čim prej objaviti tudi:

- (a) kratek opis področja uporabe in ciljev ter
- (b) če je na voljo, predvideni čas za njegovo sprejetje, vključno z vsemi možnostmi za javno posvetovanje.

Člen GRP.7: Javno posvetovanje

1. Vsaka pogodbenica pri pripravi večjih regulativnih ukrepov v skladu s svojimi pravili in postopki zagotovi, da njen regulativni organ:

⁵⁰ Za Združeno kraljestvo „mala in srednja podjetja“ pomenijo mala in mikro podjetja.

⁵¹ Za združeno kraljestvo se kot večji regulativni ukrepi štejejo pomembni regulativni ukrepi v skladu z njihovo opredelitvijo v pravilih in postopkih Združenega kraljestva.

- (a) objavi bodisi osnutek regulativnega ukrepa bodisi posvetovalne dokumente, v katerih je dovolj podrobnosti o regulativnem ukrepu v pripravi, da lahko vsakdo oceni, ali in kako bi lahko ukrep vplival na njegove interese;
- (b) vsakomur nediskriminatorno ponuja razumne možnosti za predložitev pripomb in
- (c) preuči prejete pripombe.

2. Vsaka pogodbenica zagotovi, da njen regulativni organ uporablja elektronska komunikacijska sredstva, in si prizadeva za ohranjanje spletnih storitev, ki so javnosti brezplačno na voljo za namene objave zadevnih regulativnih ukrepov ali dokumentov, kakršni so tisti iz točke (a) odstavka 1, in prejemanja pripomb v zvezi z javnimi posvetovanji.

3. Vsaka pogodbenica zagotovi, da njen regulativni organ v skladu z njenimi pravili in postopki javno objavi povzetek rezultatov javnih posvetovanj iz tega člena.

Člen GRP.8: Ocena učinka

1. Vsaka pogodbenica potrjuje svojo namero zagotoviti, da njen regulativni organ v skladu z njenimi pravili in postopki izvaja ocene učinka za vse večje regulativne ukrepe, ki jih pripravi. Taka pravila in postopki lahko določajo izjeme.

2. Pri izvajanju ocene učinka vsaka pogodbenica zagotovi, da ima njen regulativni organ vzpostavljene postopke in mehanizme, ki spodbujajo upoštevanje naslednjih dejavnikov:

- (a) potrebe po regulativnem ukrepu, vključno z naravo in pomenom težave, ki jo ima regulativni ukrep namen obravnavati;
- (b) vseh izvedljivih in ustreznih regulativnih ali neregulativnih možnosti, ki bi dosegle cilje javne politike pogodbenice, vključno z možnostjo neregulacije;
- (c) kolikor je mogoče in ustrezno, morebitnega družbenega, gospodarskega in okoljskega vpliva navedenih možnosti, vključno z učinkom na mednarodno trgovino in naložbe ter, v skladu z njenimi pravili in postopki, učinkom na mala in srednja podjetja in
- (d) kadar je to primerno, razmerja obravnavanih možnosti do zadevnih mednarodnih standardov, vključno z razlogi za morebitna razhajanja.

3. V zvezi z oceno učinka regulativnega ukrepa, ki jo je opravil regulativni organ, vsaka pogodbenica zagotovi, da njen regulativni organ pripravi končno poročilo, v katerem podrobno navede dejavnike, ki jih je upošteval v svoji oceni, in svoje ustrezne ugotovitve. Kolikor je to mogoče, vsaka pogodbenica ta poročila objavi, in sicer najpozneje takrat, ko postane predlog regulativnega ukrepa iz točke (b)(i)(A) ali (b)(ii)(A) člena GRP.2 [Opredelitve pojmov] ali regulativni ukrep iz točke (b)(i)(B) ali (b)(ii)(B) člena GRP.2 [Opredelitve pojmov] javno dostopen.

Člen GRP.9: Vnazajšnje ocene

1. Vsaka pogodbenica zagotovi, da ima njen regulativni organ vzpostavljene postopke ali mehanizme za opravljanje rednih vnazajšnjih ocen veljavnih regulativnih ukrepov, kadar je to ustrezno.

2. Pri rednem vnažajšnjem ocenjevanju si vsaka pogodbenica prizadeva preučiti, ali obstajajo priložnosti za učinkovitejše doseganje ciljev njene javne politike in zmanjšanje nepotrebnih regulativnih bremen, tudi za mala in srednja podjetja.

3. Vsaka pogodbenica zagotovi, da njen regulativni organ javno objavi vse obstoječe načrte in rezultate takih vnažajšnjih ocen.

Člen GRP.10: Register regulativnih ukrepov

Vsaka pogodbenica zagotovi, da se regulativni ukrepi, ki so v veljavi, objavijo v namenskem registru, ki opredeljuje regulativne ukrepe in je brezplačno javno dostopen na spletu. Register bi moral omogočati iskanje regulativnih ukrepov po sklicevanjih ali besedah. Vsaka pogodbenica redno posodablja svoj register.

Člen GRP.11: Izmenjava informacij o dobrih regulativnih praksah

Pogodbenici si prizadevata za izmenjavo informacij o svojih dobrih regulativnih praksah, kakor je določeno v tem naslovu, tudi v okviru Specializiranega odbora za regulativno sodelovanje na področju trgovine.

Člen GRP.12: Dejavnosti regulativnega sodelovanja

1. Pogodbenici lahko prostovoljno izvajata dejavnosti regulativnega sodelovanja, brez poseganja v avtonomijo njunega odločanja in njunih pravnih redov. Pogodbenica lahko zavrne udeležbo v dejavnostih regulativnega sodelovanja ali od njih odstopi. Pogodbenica, ki zavrne udeležbo v dejavnostih regulativnega sodelovanja ali od njih odstopi, bi morala drugi pogodbenici pojasniti razloge za svojo odločitev.

2. Vsaka pogodbenica lahko drugi pogodbenici predlaga dejavnost regulativnega sodelovanja. Svoj predlog poda prek kontaktne točke, določene v skladu s členom GRP.14 [Kontaktne točke]. Druga pogodbenica v razumnem času pregleda navedeni predlog in pogodbenico predlagateljico obvesti, ali meni, da je predlagana dejavnost primerna za regulativno sodelovanje.

3. Za opredelitev dejavnosti, ki so primerne za regulativno sodelovanje, vsaka pogodbenica upošteva:

- (a) seznam iz člena GRP.6(1) [Zgodnje obveščanje o načrtovanih regulativnih ukrepih] ter
- (b) predloge za dejavnosti regulativnega sodelovanja, ki jih predložijo osebe iz pogodbenice in so utemeljeni ter imajo priložene ustrezne informacije.

4. Če se pogodbenici odločita za regulativno sodelovanje, si regulativni organ vsake pogodbenice po potrebi prizadeva:

- (a) obvestiti regulativni organ druge pogodbenice o pripravi novih ali spreminjanju obstoječih regulativnih ukrepov in drugih ukrepov za splošno uporabo iz odstavka 2 člena GRP.3 [Področje uporabe], ki zadevajo dejavnost regulativnega sodelovanja;
- (b) na zahtevo zagotoviti informacije in razpravljati o regulativnih in drugih ukrepih za splošno uporabo iz odstavka 2 člena GRP.3 [Področje uporabe], ki zadevajo dejavnost regulativnega sodelovanja, ter

- (c) pri pripravi novih ali spreminjanju obstoječih regulativnih ukrepov in drugih ukrepov za splošno uporabo iz odstavka 2 člena GRP.3 [Področje uporabe], kolikor je to izvedljivo, preučiti kakršen koli regulativni pristop druge pogodbenice v zvezi z isto ali povezano zadevo.

Člen GRP.13: Specializirani odbor za regulativno sodelovanje na področju trgovine

1. Specializirani odbor za regulativno sodelovanje na področju trgovine ima naslednje naloge:
 - (a) krepitev in spodbujanje dobrih regulativnih praks ter regulativnega sodelovanja med pogodbenicama;
 - (b) izmenjava stališč o dejavnostih sodelovanja, ki se predlagajo ali izvajajo v skladu s členom GRP.12 [Dejavnosti regulativnega sodelovanja];
 - (c) spodbujanje regulativnega sodelovanja in usklajevanja v mednarodnih forumih, po potrebi vključno z rednimi dvostranskimi izmenjavami informacij o zadevnih tekočih ali načrtovanih dejavnostih.
2. Specializirani odbor za regulativno sodelovanje na področju trgovine lahko k udeležbi na njegovih sestankih povabi zainteresirane osebe.

Člen GRP.14: Kontaktne točke

Vsaka pogodbenica v enem mesecu po začetku veljavnosti tega sporazuma določi kontaktno točko za lažjo izmenjavo informacij med pogodbenicama.

Člen GRP.15: Neuporaba reševanja sporov

Naslov I [Reševanje sporov] šestega dela se ne uporablja za spore v zvezi z razlago in uporabo tega naslova.

NASLOV XI: ENAKI KONKURENČNI POGOJI ZA ODPRTO IN POŠTENO KONKURENCO TER TRAJNOSTNI RAZVOJ

Prvo poglavje: Splošne določbe

Člen 1.1: Načela in cilji

1. Pogodbenici priznavata, da so za trgovino in naložbe med Unijo in Združenim kraljestvom pod pogoji iz tega sporazuma potrebne okoliščine, ki zagotavljajo enake konkurenčne pogoje za odprto in pošteno konkurenco med pogodbenicama ter zagotavljajo, da trgovina in naložbe potekajo na način, ki spodbuja trajnostni razvoj.
2. Pogodbenici priznavata, da trajnostni razvoj zajema gospodarski razvoj, socialni razvoj in varstvo okolja, ti trije njegovi deli pa so medsebojno odvisni in se vzajemno krepijo, ter potrjujeta svojo zavezo, da bosta spodbujali razvoj mednarodne trgovine in naložb na način, ki bo prispeval k cilju trajnostnega razvoja.
3. Vsaka pogodbenica ponovno potrjuje, da si bo prizadevala, da do leta 2050 doseže podnebno nevtralnost celotnega gospodarstva.
4. Pogodbenici potrjujeta skupno razumevanje, da lahko njuni gospodarski odnosi prinašajo vzajemno sprejemljive koristi, le če zaveze v zvezi z enakimi konkurenčnimi pogoji za odprto in

pošteno konkurencu prestanejo preskus časa, in sicer s preprečevanjem izkrivljanj v trgovini ali naložbah in prispevanjem k trajnostnemu razvoju. Vendar pogodbenici priznavata, da ta naslov ni namenjen uskladitvi standardov pogodbenic. Pogodbenici sta odločeni, da bosta ohranjali in izboljševali svoje visoke standarde na področjih iz tega naslova.

Člen 1.2: Pravica do zakonskega urejanja, previdnostni pristop⁵² ter znanstvene in tehnične informacije

1. Pogodbenici potrjujeta pravico vsake pogodbenice, da določi svoje politike in prednostne naloge na področjih iz tega naslova, določi ravni varstva, ki se ji zdijo primerne, ter sprejme ali spremeni svojo zakonodajo in politike v skladu s svojimi mednarodnimi zavezami, vključno z zavezami iz tega naslova.
2. Pogodbenici potrjujeta, da v skladu s previdnostnim pristopom v primeru utemeljenih razlogov za zaskrbljenost, da obstaja nevarnost resne ali nepopravljive škode za okolje ali zdravje ljudi, odsotnost popolne znanstvene gotovosti ne more veljati za razlog, da pogodbenica ne bi mogla sprejeti ustreznih ukrepov za preprečitev te škode.
3. Pri pripravi ali izvajanju ukrepov za varovanje okolja ali delovnih pogojev, ki bi lahko vplivali na trgovino ali naložbe, vsaka pogodbenica upošteva ustrezne razpoložljive znanstvene in tehnične informacije, mednarodne standarde, smernice in priporočila.

Člen 1.3 Reševanje sporov

Naslov I [Reševanje sporov] šestega dela [Reševanje sporov in horizontalne določbe] se ne uporablja za to poglavje, razen člena 1.2(2) [Pravica do zakonodajnega urejanja, previdnostni pristop ter znanstvene in tehnične informacije]. Člena 9.1 [Posvetovanja] in 9.2 [Skupina strokovnjakov] se uporabljata za člen 1.1(3) [Načela in cilji].

Drugo poglavje: Politika konkurence

Člen 2.1: Načela in opredelitve pojmov

1. Pogodbenici priznavata pomen svobodne in neizkrivljene konkurence v svojih trgovinskih in naložbenih odnosih. Pogodbenici priznavata, da lahko protikonkurenčne poslovne prakse izkrivljajo pravilno delovanje trgov in ogrozijo koristi trgovinske liberalizacije.
2. V tem poglavju „poslovni subjekt“ pomeni subjekt ali skupino subjektov, ki tvorijo enoten gospodarski subjekt, ne glede na pravni položaj, ki opravlja gospodarsko dejavnost s ponujanjem blaga ali storitev na trgu.

Člen 2.2: Konkurenčno pravo

1. Ob priznavanju načel iz člena 2.1 [Načela in opredelitve pojmov] vsaka pogodbenica vzdržuje konkurenčno pravo, ki se učinkovito uporablja za naslednje protikonkurenčne poslovne prakse:
 - a) dogovore med poslovnimi subjekti, sklepe združenj poslovnih subjektov in usklajena ravnanja, katerih cilj ali posledica je preprečevanje, omejevanje ali izkrivljanje konkurence;

⁵² Pojasniti je treba, da se v zvezi z izvajanjem tega sporazuma na ozemlju Unije previdnostni pristop nanaša na previdnostno načelo.

- b) zlorabo prevladujočega položaja s strani enega ali več poslovnih subjektov ter
- c) za Združeno kraljestvo združitve ali prevzeme, za Unijo pa koncentracije poslovnih subjektov, ki imajo lahko znatne protikonkurenčne učinke.

2. Konkurenčno pravo iz odstavka 1 se uporablja za vse poslovne subjekte, ne glede na njihovo državno pripadnost ali lastniški status.

3. Vsaka pogodbenica lahko določi izjeme od svojega konkurenčnega prava za doseganje legitimnih ciljev javne politike, če so te izjeme pregledne in sorazmerne z navedenimi cilji.

Člen 2.3: Izvrševanje

1. Vsaka pogodbenica sprejme ustrezne ukrepe za izvrševanje svojega konkurenčnega prava na svojem ozemlju.

2. Vsaka pogodbenica ima operativno neodvisen organ ali več organov, pristojnih za učinkovito izvrševanje njenega konkurenčnega prava.

3. Vsaka pogodbenica uporablja svoje konkurenčno pravo na pregleden način brez diskriminacije, pri čemer upošteva načela poštenega postopanja, vključno s pravicami zadevnih poslovnih subjektov do obrambe, ne glede na njihovo državno pripadnost ali lastniški status.

Člen 2.4: Sodelovanje

1. Za doseganje ciljev iz tega poglavja in večjo učinkovitost pri izvajanju njunega konkurenčnega prava pogodbenici priznavata pomen sodelovanja med svojimi organi, pristojnimi za konkurenco, v zvezi z razvojem politike konkurence in dejavnostmi izvrševanja.

2. Za namene odstavka 1 si Evropska komisija ali organi, pristojni za konkurenco v državah članicah, na eni strani in organ ali organi Združenega kraljestva, pristojni za konkurenco, na drugi strani prizadevajo za sodelovanje in usklajevanje svojih dejavnosti izvrševanja v zvezi z istim ali povezanim ravnanjem ali transakcijami, kadar je to mogoče in primerno.

3. Za lažje sodelovanje in usklajevanje iz odstavkov 1 in 2 si lahko Evropska komisija in organi, pristojni za konkurenco v državah članicah, na eni strani ter organ ali organi Združenega kraljestva, pristojni za konkurenco, na drugi strani izmenjujejo informacije v obsegu, ki ga dovoljuje pravo vsake od pogodbic.

4. Za izvajanje ciljev tega člena lahko pogodbenici skleneta ločen sporazum o sodelovanju in usklajevanju med Evropsko komisijo, organi, pristojnimi za konkurenco v državah članicah, in organom ali organi Združenega kraljestva, pristojnimi za konkurenco, ki lahko vključuje pogoje za izmenjavo in uporabo zaupnih informacij.

Člen 2.5: Reševanje sporov

Za to poglavje ne velja reševanje sporov iz naslova I [Reševanje sporov] šestega dela [Reševanje sporov in horizontalne določbe].

Tretje poglavje: Nadzor subvencij

Člen 3.1: Opredelitev pojmov

1. V tem poglavju:
 - a) „poslovni subjekt“ pomeni subjekt ali skupino subjektov, ki tvorijo enoten gospodarski subjekt, ne glede na pravni položaj, ki opravlja gospodarsko dejavnost s ponujanjem blaga ali storitev na trgu;
 - b) „subvencija“ pomeni finančno pomoč, ki:
 - (i) izhaja iz sredstev pogodbenic, vključno z:
 - (A) neposrednim ali pogojnim prenosom sredstev, kot so neposredna nepovratna sredstva, posojila ali poročta za posojila;
 - (B) odpovedjo sicer zapadlim prihodkom; ali
 - (C) dobavo blaga ali opravljanjem storitev ali nakupom blaga ali storitev;
 - (ii) daje gospodarsko prednost enemu ali več poslovnim subjektom;
 - (iii) je specifična v smislu, da nekaterim poslovnim subjektom prinaša pravne ali dejanske prednosti v primerjavi z drugimi v zvezi s proizvodnjo določenega blaga ali opravljanjem določenih storitev, in
 - (iv) vpliva ali bi lahko vplivala na trgovino ali naložbe med pogodbenicama.
2. V točki (b)(iii) odstavka 1:
 - (a) se za davčni ukrep ne šteje, da je specifičen, razen če:
 - (i) se nekaterim poslovnim subjektom zniža davčna obveznost, ki bi jim bila sicer naložena v okviru običajne davčne ureditve, in
 - (ii) so navedeni poslovni subjekti deležni ugodnejše obravnave kot drugi v primerljivem položaju v okviru običajne davčne ureditve; v tej točki je običajna davčna ureditev opredeljena s svojim notranjim ciljem, značilnostmi (kot so davčna osnova, davčni zavezanec, obdavčljivi dogodek ali davčna stopnja) in organom, ki je institucionalno, postopkovno, gospodarsko in finančno neodvisen ter pristojen za zasnovo značilnosti davčne ureditve.
 - (b) Ne glede na točko (a) se za subvencijo ne šteje, da je specifična, če jo upravičujejo načela, ki so neločljivo povezana z zasnovo splošnega sistema. Primeri neločljivo povezanih načel v primeru davčnih ukrepov so potreba po boju proti goljufijam in davčnim utajam, upravna obvladljivost, izogibanje dvojnemu obdavčevanju, načelo davčne nevtralnosti, progresivno obdavčevanje dohodkov in njegov redistributivni namen ter potreba po upoštevanju plačilne sposobnosti davkoplačevalcev;
 - (c) ne glede na točko (a) se za posebne dajatve ne šteje, da so specifične, če je njihova zasnova potrebna zaradi negospodarskih ciljev javne politike, kot je potreba po omejitvi negativnih

vplivov nekaterih dejavnosti ali proizvodov na okolje ali zdravje ljudi, če ti cilji javne politike niso diskriminatorni⁵³.

Člen 3.2: Področje uporabe in izjeme

1. Členi 3.4 [Načela], 3.5 [Prepovedane subvencije in subvencije, za katere veljajo pogoji] in 3.12 [Popravni ukrepi] se ne uporabljajo za subvencije, dodeljene za nadomestilo škode, ki so jo povzročile naravne nesreče ali drugi izjemni negospodarski dogodki.
2. Nobena določba v tem poglavju pogodbenicama ne preprečuje dodeljevanja subvencij socialnega značaja, namenjenih končnim potrošnikom.
3. Subvencije, ki se začasno dodelijo kot odziv na izredne gospodarske razmere na nacionalni ali svetovni ravni, so ciljno usmerjene, sorazmerne in učinkovite pri odpravljanju teh izrednih razmer. Člena 3.5 [Prepovedane subvencije in subvencije, za katere veljajo pogoji] in 3.12 [Popravni ukrepi] se za navedene subvencije ne uporabljata.
4. To poglavje se ne uporablja za subvencije, pri katerih je skupni znesek, ki se dodeli posameznemu poslovnemu subjektu, nižji od 325 000 posebnih pravic črpanja v obdobju treh poslovnih let. Partnerski svet lahko navedeni prag spremeni.
5. To poglavje se ne uporablja za subvencije, za katere veljajo določbe dela IV ali Priloge 2 k Sporazumu o kmetijstvu, ali subvencije, povezane s trgovino z ribami in ribiškimi proizvodi.
6. To poglavje se ne uporablja za subvencije, povezane z avdiovizualnim sektorjem.
7. Člen 3.9 [Neodvisni organ ali telo in sodelovanje] se ne uporablja za subvencije, ki se financirajo s sredstvi pogodbenic na nadnacionalni ravni.
8. Za subvencije letalskim prevoznikom se sklicevanje na „vpliv na trgovino ali naložbe med pogodbenicama“ v tem poglavju nadomesti s sklicevanjem na „učinek na konkurenco med letalskimi prevozniki pogodbenic pri opravljanju storitev zračnega prevoza“, vključno s storitvami zračnega prevoza, ki niso zajete v naslovu I [Zračni promet] razdelka 2 [Letalstvo].

Člen 3.3: Storitve splošnega gospodarskega pomena

1. Za subvencije za poslovne subjekte, ki so jim dodeljene posebne naloge v javnem interesu, vključno z obveznostmi javne službe, se uporablja člen 3.4 [Načela], če uporaba načel iz navedenega člena pravno ali dejansko ne ovira izvajanja posamezne naloge, dodeljene zadevnemu poslovnemu subjektu. Naloge se dodelijo vnaprej in na pregleden način.
2. Pogodbenici zagotovita, da je nadomestilo, odobreno poslovnemu subjektu, ki mu je dodeljena naloga v javnem interesu, omejeno na znesek, potreben za popolno ali delno kritje stroškov, ki nastanejo pri opravljanju naloge, pri čemer se upoštevajo ustrezni prejemki in razumni dobiček za opravljanje naloge. Pogodbenici zagotovita, da se odobreno nadomestilo ne uporabi za navzkrižno subvencioniranje dejavnosti, ki ne spadajo v obseg dodeljene naloge. Za nadomestilo, nižje od 15 milijonov posebnih pravic črpanja na nalogo, ne veljajo obveznosti iz člena 3.7 [Preglednost]. Partnerski svet lahko navedeni prag spremeni.

⁵³ Diskriminacija v tem primeru pomeni manj ugodno obravnavanje poslovnega subjekta v primerjavi z drugimi v podobnem položaju, ki ni utemeljeno z objektivnimi merili.

3. To poglavje se ne uporablja, kadar je skupno nadomestilo, dodeljeno poslovnemu subjektu, ki opravlja naloge v javnem interesu, nižje od 750 000 posebnih pravic črpanja v obdobju treh poslovnih let. Partnerski svet lahko navedeni prag spremeni.

Člen 3.4: Načela

1. Zaradi zagotavljanja, da se subvencije ne odobrijo, kadar pomembno vplivajo ali bi lahko pomembno vplivale na trgovino ali naložbe med pogodbenicama, vsaka pogodbenica vzpostavi in vzdržuje učinkovit sistem nadzora subvencij, s katerim zagotovi, da so pri odobritvi subvencij upoštevana naslednja načela:

- a) subvencije so namenjene izpolnitvi specifičnega cilja javne politike, da se odpravi ugotovljeno nedelovanje trga ali uveljavi načelo enakosti v primeru socialnih težav ali vprašanj porazdeljenosti (v nadaljnjem besedilu: cilj);
- b) subvencije so sorazmerne in omejene na tisto, kar je potrebno, da se doseže cilj;
- c) subvencije so zasnovane tako, da izzovejo spremembo ekonomskega ravnanja prejemnika, ki pripomore k doseganju cilja in ki ne bi bila dosežena, če subvencije ne bi bile zagotovljene;
- d) subvencije naj ne bi nadomeščale stroškov, ki bi jih prejemnik kril, če ne bi prejel subvencije;
- e) subvencije so ustrezen instrument politike za doseganje cilja javne politike in navedenega cilja ni mogoče doseči z drugimi, manj izkrivljajočimi sredstvi;
- f) pozitivni prispevki subvencij k doseganju cilja odtehtajo morebitne negativne učinke, zlasti negativne učinke na trgovino ali naložbe med pogodbenicama.

2. Brez poseganja v odstavek 1 vsaka pogodbenica po potrebi uporabi pogoje iz člena 3.5 [Prepovedane subvencije in subvencije, za katere veljajo pogoji], če subvencije pomembno vplivajo ali bi lahko pomembno vplivale na trgovino ali naložbe med pogodbenicama.

3. Vsaka pogodbenica sama določi, kako bo izvajala obveznosti iz odstavkov 1 in 2 pri oblikovanju sistema za nadzor subvencij v svojem notranjem pravu, pri čemer mora vsaka pogodbenica zagotoviti, da se obveznosti iz odstavkov 1 in 2 v njenem notranjem pravu izvajajo tako, da se zakonitost posamezne subvencije določa na podlagi teh načel.

Člen 3.5 Prepovedane subvencije in subvencije, za katere veljajo pogoji

1. Skupine subvencij iz člena 3.4(2) [Načela] in pogoji, ki se zanje uporabljajo, so navedeni v nadaljevanju. Partnerski svet lahko te določbe po potrebi spremeni, da se zagotovi izvajanje tega člena v daljšem časovnem obdobju.

Neomejena državna poročta

2. Subvencije v obliki poroštva za dolgove ali obveznosti poslovnega subjekta brez kakršnih koli omejitev glede višine dolgov in obveznosti ali trajanja poročta so prepovedane.

Reševanje in prestrukturiranje

3. Subvencije za prestrukturiranje poslovnega subjekta v težavah ali plačilno nesposobnega poslovnega subjekta, ne da bi poslovni subjekt pripravil verodostojen načrt za prestrukturiranje, so

prepovedane. Načrt za prestrukturiranje temelji na realističnih predpostavkah s ciljem, da se v razumnem roku znova vzpostavi dolgoročna sposobnost preživetja poslovnega subjekta v težavah ali plačilno nesposobnega poslovnega subjekta. Poslovni subjekt lahko med pripravo načrta za prestrukturiranje prejme začasno likvidnostno podporo v obliki posojil ali poroštev zanje. Z izjemo malih in srednjih podjetij poslovni subjekt ali njegovi lastniki, upniki ali novi vlagatelji prispevajo znatna sredstva ali premoženje k stroškom za prestrukturiranje. V tem odstavku je poslovni subjekt v težavah ali plačilno nesposoben poslovni subjekt tisti, ki bi brez subvencije kratko- do srednjeročno skoraj zagotovo prenehal poslovati.

4. Razen v izjemnih okoliščinah bi morale biti subvencije za reševanje in prestrukturiranje plačilno nesposobnih poslovnih subjektov ali poslovnih subjektov v težavah dovoljene le, če prispevajo k cilju v javnem interesu s tem, da preprečijo socialne težave ali resno nedelovanje trga, zlasti v zvezi z izgubo delovnih mest ali motnjami pomembne storitve, ki jo je težko nadomestiti. Razen v primeru nepredvidljivih okoliščin, ki jih ni povzročil prejemnik, se ne smejo dodeliti več kot enkrat v petletnem obdobju.

5. Odstavka 3 in 4 se ne uporabljata za subvencije bankam, kreditnim institucijam in zavarovalnicam v težavah ali plačilno nesposobnim bankam, kreditnim institucijam in zavarovalnicam.

Banke, kreditne institucije in zavarovalnice

6. Brez poseganja v člen SERVIN.5.39 [Bonitetna izjema] se lahko subvencije za prestrukturiranje bank, kreditnih institucij in zavarovalnic dodelijo le na podlagi verodostojnega načrta za prestrukturiranje, s katerim se znova vzpostavi dolgoročna sposobnost preživetja. Če vnovične vzpostavitve dolgoročne sposobnosti preživetja ni mogoče verodostojno dokazati, se subvencija bankam, kreditnim institucijam in zavarovalnicam omeji na znesek, potreben za pravilno likvidacijo in izstop s trga ob hkratnem največjem možnem zmanjšanju zneska subvencije in njenega negativnega vpliva na trgovino ali naložbe med pogodbenicama.

7. Zagotovi se, da je organu, ki dodeljuje subvencije, izplačano ustrezno nadomestilo za subvencijo za prestrukturiranje in da prejemnik, njegovi delničarji, upniki ali poslovna skupina, ki ji prejemnik pripada, znatno prispevajo k stroškom za prestrukturiranje ali likvidacijo iz lastnih sredstev. Subvencije za podporo pri zagotavljanju likvidnosti so začasne, se ne smejo uporabljati za pokrivanje izgub in ne smejo postati kapitalska podpora. Organu, ki dodeljuje subvencije, se izplača primerno nadomestilo za podporo pri zagotavljanju likvidnosti.

Izvozne subvencije

8. Subvencije, ki so zakonsko ali dejansko odvisne⁵⁴ od opravljenega izvoza blaga ali storitev, bodisi v celoti ali kot eden od več pogojev, so prepovedane, razen v zvezi s:

(a) kratkoročnim zavarovanjem kreditov za netržna tveganja; ali

⁵⁴ Pojasniti je treba, da je ta standard izpolnjen, kadar je z dejstvi dokazano, da je dodelitev subvencije, ki ni bila zakonsko pogojena z opravljenim izvozom, dejansko vezana na dejanski ali pričakovani izvoz ali prihodek od izvoza. Zgolj dejstvo, da je subvencija dodeljena poslovnim subjektom, ki so izvozniki, ne more biti razlog, da se subvencija šteje za izvozno subvencijo v smislu te določbe.

- (b) izvoznimi krediti in poroštvi za izvozne kredite ali programi zavarovanja, ki so dovoljeni v skladu s Sporazumom o subvencijah in izravnalnih ukrepih in se berejo s prilagoditvami, potrebnimi glede na kontekst.

9. Za namene točke (a) odstavka 8 „tržno tveganje“ pomeni komercialna in politična tveganja z obdobjem tveganja, krajšim od dveh let, ki veljajo za javne in zasebne kupce v državah s tržnimi tveganji⁵⁵. Država lahko velja za začasno izvzeto iz skupine držav s tržnimi tveganji, če je zmogljivost zasebnega trga nezadostna zaradi:

- (a) znatnega upada zmogljivosti zasebnih zavarovateljev kreditov;
- (b) znatnega poslabšanja bonitetne ocene državnega sektorja; ali
- (c) znatnega poslabšanja uspešnosti podjetniškega sektorja.

10. Začasna odstranitev države s tržnimi tveganji začne za pogodbenico veljati v skladu z odločitvijo navedene pogodbenice na podlagi meril iz odstavka 9, in sicer le, če navedena pogodbenica sprejme ta sklep. S stališča prve pogodbenice se objava navedenega sklepa šteje za uradno obvestilo drugi pogodbenici o začasni odstranitvi.

11. Če subvencionirani zavarovatelj nudi zavarovanje izvoznih kreditov, se zavarovanje tržnih tveganj zagotovi na tržni osnovi. V tem primeru zavarovatelj ne sme imeti neposrednih ali posrednih koristi zaradi subvencij za zagotavljanje zavarovanja za tržna tveganja.

Subvencije, ki so odvisne od uporabe domačih vsebin

12. Brez poseganja v člen SERVIN.2.6 [Operativne zahteve] in člen SERVIN.2.7 [Neskladni ukrepi in izjeme] so prepovedane subvencije, ki so odvisne od dajanja prednosti uporabi domačega blaga ali storitev pred uporabo uvoženega blaga ali storitev, bodisi v celoti bodisi kot eden od več pogojev.

Veliki projekti čezmejnega ali mednarodnega sodelovanja

13. Subvencije se lahko dodelijo v okviru velikih projektov čezmejnega ali mednarodnega sodelovanja, kot so projekti na področju prometa, energetike, okolja, raziskav in razvoja, ter projektov za uvajanje tehnologij za spodbujanje razvoja in uporabe novih tehnologij (razen proizvodnje). Koristi projektov čezmejnega ali mednarodnega sodelovanja ne smejo biti omejene na sodelujoče poslovne subjekte, sektor ali države, temveč morajo imeti širše koristi in pomen zaradi učinkov prelivanja, ki ne koristijo izključno državi, ki je dodelila subvencijo, zadevnemu sektorju in prejemniku.

Energija in okolje

14. Pogodbenici priznavata pomen varnega, cenovno dostopnega in trajnostnega energetskega sistema ter okoljske trajnosti, zlasti v zvezi z bojem proti podnebnim spremembam, ki ogrožajo obstoj človeštva. Zato je brez poseganja v člen 3.4 [Načela] namen subvencij v zvezi z energijo in okoljem zagotavljati in prejemnika spodbuditi k zagotavljanju varnega, cenovno dostopnega in trajnostnega energetskega sistema ter dobro delujočega in konkurenčnega energetskega trga ali povečanju ravni varstva okolja v primerjavi z ravnjo, ki bi bila dosežena brez subvencije. Prejemnik

⁵⁵ Države s tržnimi tveganji so Združeno kraljestvo, države članice Unije, Avstralija, Kanada, Islandija, Japonska, Nova Zelandija, Norveška, Švica in Združene države Amerike.

zaradi subvencije ni oproščen obveznosti, ki izhajajo iz njegove odgovornosti kot onesnaževalec v skladu s pravom zadevne pogodbenice.

Subvencije letalskim prevoznikom za opravljanje zračnih prevozov

15. Letalskim prevoznikom⁵⁶ se za opravljanje zračnih prevozov subvencije ne dodeljujejo, razen:
- (a) kadar obstaja obveznost javne službe v skladu s členom 3.3 [Storitve splošnega gospodarskega pomena];
 - (b) v posebnih primerih, ko to financiranje koristi celotni družbi; ali
 - (c) kot zagonske subvencije za uvedbo novih linij na regionalna letališča, če se s tem izboljša mobilnost državljanov in spodbudi regionalni razvoj.

Člen 3.6: Uporaba subvencij

Vsaka pogodbenica zagotovi, da poslovni subjekti subvencije uporabljajo samo za namen, za katerega so bile dodeljene.

Člen 3.7: Preglednost

1. Vsaka pogodbenica v zvezi s katero koli subvencijo, ki se dodeli ali ohrani na njenem ozemlju, v šestih mesecih od dodelitve subvencije na uradni spletni strani ali v javni podatkovni zbirki objavi naslednje informacije:
 - (a) pravno podlago in cilje politike ali namen subvencije;
 - (b) ime prejemnika subvencije, če je na voljo;
 - (c) datum dodelitve subvencije, trajanje subvencije in morebitne druge roke, povezane s subvencijo; in
 - (d) znesek subvencije ali proračunsko predvideni znesek za subvencijo.
2. Za subvencije v obliki davčnih ukrepov se te informacije objavijo v enem letu od roka za oddajo davčne napovedi. Obveznosti glede preglednosti za subvencije v obliki davčnih ukrepov zadevajo iste informacije, kot so navedene v odstavku 1, razen informacij, zahtevanih v točki (d) navedenega odstavka, ki se lahko zagotovijo v obliki razpona.
3. Poleg obveznosti iz odstavka 1 pogodbenici omogočita dostop do informacij o subvencijah v skladu z odstavkom 4 ali 5, navedenim spodaj.
4. Za Unijo skladnost z odstavkom 3 pomeni, da so v šestih mesecih od dodelitve katere koli subvencije, ki se dodeli ali ohrani na njenem ozemlju, na uradni spletni strani ali v javni podatkovni zbirki javno objavljene informacije v zvezi s subvencijo, ki zainteresiranim stranem omogočajo, da ocenijo skladnost z načeli iz člena 3.4 [Načela].
5. Za Združeno kraljestvo skladnost z odstavkom 3 pomeni, da Združeno kraljestvo zagotovi, da:

⁵⁶ Pojasniti je treba, da to ne posega v odstavka (1) in (2) člena 3.2 [Področje uporabe in izjeme].

- (a) če zainteresirana stran obvesti organ, ki dodeljuje subvencije, da namerava zahtevati sodni nadzor (i) dodelitve subvencije s strani organa, ki dodeljuje subvencije, ali (ii) katere koli ustrezne odločitve organa, ki dodeljuje subvencije, ali neodvisnega organa;
- (b) nato organ, ki dodeljuje subvencije, ali neodvisni organ v 28 dneh od predložitve pisne zahteve zainteresirani strani predloži informacije, ki zainteresirani strani omogočijo, da oceni, ali so bila uporabljena načela iz člena 3.4 [Načela], ob upoštevanju vseh sorazmernih omejitev zaradi uresničevanja zakonitih ciljev, kot so poslovna občutljivost, zaupnost ali varovanje zaupnosti.

Zainteresirani strani se predložijo informacije iz točke (b) prvega pododstavka, da se lahko na podlagi informacij odloči, ali bo vložila zahtevek ali razumela in ustrezno opredelila sporna vprašanja v predlaganem zahtevku.

6. V tem členu, členu 3.10 [Sodišča in razsodišča] in členu 3.11 [Izterjava], „zainteresirana stran“ pomeni vsako fizično ali pravno osebo, poslovni subjekt ali združenje poslovnih subjektov, na interese katerih bi dodelitev subvencije lahko vplivala, zlasti prejemnika, poslovnih subjektov, ki konkurirajo prejemniku, ali ustreznih panožnih združenj.

7. Obveznosti iz tega člena ne posegajo v obveznosti pogodbenic, ki izhajajo iz njihovih zakonodaj glede svobode obveščanja ali dostopa do dokumentov.

Člen 3.8: Posvetovanja o nadzoru subvencij

1. Če pogodbenica meni, da je druga pogodbenica dodelila subvencijo ali da obstajajo jasni dokazi, da jo namerava dodeliti in da dodelitev subvencije negativno vpliva ali bi lahko negativno vplivala na trgovino ali naložbe med pogodbenicama, lahko od druge pogodbenice zahteva pojasnilo o tem, kako so bila v zvezi s to subvencijo spoštovana načela iz člena 3.4 [Načela].

2. Pogodbenica lahko zahteva tudi informacije iz člena 3.7(1) [Preglednost], če informacije še niso javno objavljene na uradni spletni strani ali v javni podatkovni zbirki iz člena 3.7(1) [Preglednost] ali če informacije niso objavljene na lahko dostopen in priročen način.

3. Druga pogodbenica pisno predloži zahtevane informacije najpozneje v 60 dneh od prejema zahteve. Če zahtevanih informacij ni mogoče predložiti, navedena pogodbenica v pisnem odgovoru pojasni, zakaj informacije niso na voljo.

4. Če pogodbenica, ki je predložila zahtevo, po prejemu zahtevanih informacij še vedno meni, da subvencija, ki jo je dodelila ali namerava dodeliti druga pogodbenica, negativno vpliva ali bi lahko negativno vplivala na trgovino ali naložbe med pogodbenicama, lahko pogodbenica, ki je predložila zahtevo, zahteva posvetovanja v okviru specializiranega trgovinskega odbora za enake konkurenčne pogoje za odprto in pošteno konkurenco ter trajnostni razvoj. Zahteva se predloži pisno in vključuje obrazložitev razlogov pogodbenice, ki je predložila zahtevo, zakaj je zahtevala posvetovanje.

5. Specializirani trgovinski odbor za enake konkurenčne pogoje za odprto in pošteno konkurenco ter trajnostni razvoj si prizadeva za vzajemno sprejemljivo rešitev zadeve. Prvi sestanek se skliče v 30 dneh po predložitvi zahteve za posvetovanje.

6. Pogodbenici lahko sporazumno podaljšata časovne okvire za posvetovanja iz odstavkov 3 in 5.

Člen 3.9: Neodvisni organ ali telo in sodelovanje

1. Vsaka pogodbenica ustanovi ali ohrani operativno neodvisen organ ali telo z ustrežno vlogo v njenem sistemu nadzora subvencij. Neodvisni organ ali telo ima za izvajanje operativnih funkcij ustrezna zagotovila o neodvisnosti in deluje nepristransko.
2. Pogodbenici spodbujata svoje neodvisne organe ali telesa, da v okviru svojih nalog sodelujejo glede vprašanj v skupnem interesu, med drugim glede uporabe členov 3.1 [Opredelitve pojmov] do 3.7 [Preglednost], kot je ustrezno, z omejitvami, določenimi v njihovih pravnih okvirih. Pogodbenici ali njihovi neodvisni organi ali telesa se lahko dogovorijo o ločenem okviru za sodelovanje med navedenimi neodvisnimi organi.

Člen 3.10: Sodišča in rzsodišča

1. Vsaka pogodbenica v skladu s svojimi splošnimi in ustavnimi zakoni in postopki zagotovi, da so njena sodišča ali rzsodišča pristojna za:
 - a) sodni nadzor odločitev o subvencijah, ki jih je sprejel organ, ki dodeljuje subvencije, ali, kadar je to ustrezno, neodvisni organ ali telo, z vidika skladnosti s pravom pogodbenice, s katerim se izvaja člen 3.4 [Načela];
 - b) sodni nadzor vseh drugih ustreznih odločitev neodvisnega organa ali telesa in opustitev ukrepanja;
 - c) uporabo pravnih sredstev, ki so učinkovita v zvezi s točkama (a) ali (b), vključno z začasno opustitvijo ali prepovedjo ukrepanja organa, ki dodeli pomoč, ali zahtevo po njegovem ukrepanju, dodelitvijo odškodnine in izterjavo subvencije od prejemnika, če so na voljo in v meri, do katere so na voljo, v skladu z ustrežno zakonodajo na dan začetka veljavnosti tega sporazuma;
 - d) obravnavo zahtevkov zainteresiranih strani v zvezi s subvencijami iz tega poglavja; če ima zainteresirana stran procesno upravičenje za vložitev zahtevka v zvezi s subvencijo v skladu s pravom te pogodbenice.
2. Vsaka pogodbenica ima pravico, da v primerih iz odstavka 1 posreduje z dovoljenjem zadevnega sodišča, kadar je to potrebno, v skladu s splošnimi zakoni in postopki druge pogodbenice.
3. Brez poseganja v obveznost ohranjanja ali po potrebi ustvarjanja pristojnosti, pravnih sredstev in pravic do posredovanja iz odstavkov 1 in 2 tega člena ter člena 3.11 [izterjava] nobena določba tega člena od nobene od pogodbenic ne zahteva, da oblikuje pravice do ukrepanja, pravna sredstva, postopke ali področje uporabe ali razloge za sodni nadzor odločitev svojih javnih organov, ki presegajo tiste, ki obstajajo v skladu z njenim pravom na dan začetka veljavnosti tega sporazuma.

Nobena določba tega člena od nobene od pogodbenic ne zahteva, da razširi področje uporabe ali razloge za sodno presojo aktov parlamenta Združenega kraljestva, aktov Evropskega parlamenta in Sveta Evropske unije ali aktov Sveta Evropske unije, ki presegajo tiste, ki obstajajo v skladu z njenim pravom na dan začetka veljavnosti tega sporazuma⁵⁷.

⁵⁷ Pojasniti je treba, da pravo Združenega kraljestva za namene tega člena ne vključuje zakonodaje, [i] ki bi učinkovala na podlagi člena 2(1) zakona o Evropskih skupnostih iz leta 1972, kakor je bil ohranjen s členom 1A

Člen 3.11: Izterjava

1. Vsaka pogodbenica ima vzpostavljen učinkovit mehanizem izterjave v zvezi s subvencijami v skladu z naslednjimi določbami, brez poseganja v druga pravna sredstva v zakonodaji pogodbenice⁵⁸.
2. Vsaka pogodbenica zagotovi, da se v primeru, da zainteresirana stran, kot je opredeljena v členu 3.7(6) [Preglednost], pred sodiščem v roku iz odstavka 3 tega člena izpodbija odločitev o dodelitvi subvencije, lahko odredi izterjava, če sodišče pogodbenice ugotovi, da je bilo pravo napačno uporabljeno, ker:
 - (a) organ, ki je dodelil subvencijo, ukrepa subvencije ni obravnaval kot subvencijo;
 - (b) organ, ki je dodelil subvencijo, ni uporabil načel iz člena 3.4 [Načela], kot se izvajajo v pravu navedene pogodbenice, ali jih je uporabil na način, ki ne dosega standarda za nadzor, ki se uporablja v pravu navedene pogodbenice; ali
 - (c) je organ, ki je dodelil subvencijo, z dodelitvijo navedene subvencije ravnal zunaj okvira svojih pristojnosti ali zlorabil te pristojnosti v zvezi z načeli iz člena 3.4 [Načela], kot se izvajajo v pravu navedene pogodbenice.
3. V tem členu se določeno obdobje določi na naslednji način:
 - (a) za Unijo se začne na dan, ko so bile informacije iz člena 3.7(1), (2) in (4) [Preglednost] objavljene na uradni spletni strani ali v javni podatkovni zbirki, in ni krajše od enega meseca.
 - (b) za Združeno kraljestvo:
 - (i) se začne na dan, ko so bile informacije iz člena 3.7(1) in (2) [Preglednost] objavljene na uradni spletni strani ali v javni podatkovni zbirki;
 - (ii) se zaključi po enem mesecu, razen če zainteresirana stran pred tem datumom zahteva informacije v skladu s postopkom iz odstavka 5 člena 3.7;
 - (iii) ko zainteresirana stran prejme informacije iz člena 3.7(5)(b), ki zadostujejo za namene, opredeljene v navedenem odstavku, se začne dodatno enomesečno obdobje, ob koncu katerega se določeno obdobje konča;
 - (iv) datum prejema informacij iz točke (iii) je datum, na katerega organ, ki dodeljuje subvencije, potrdi, da je predložil informacije iz člena 3.7(5)(b) [Preglednost], ki zadostujejo za navedene namene, ne glede na nadaljnjo ali pojasnjevalno korespondenco po navedenem datumu;
 - (v) roki iz točk (i) do (iii) se lahko z zakonom podaljšajo.

zakona o Evropski uniji (o izstopu iz Evropske unije) iz leta 2018, ali [ii] ki bi bila sprejeta ali izdana na podlagi člena 2(2) zakona o Evropskih skupnostih iz leta 1972 ali za namen, določen s tem členom.

⁵⁸ Za Združeno kraljestvo ta člen zahteva novo pravno sredstvo za izterjavo, ki bi bilo na voljo po uspešnem sodnem nadzoru, ki se je začel v določenem roku, v skladu s standardom za nadzore v skladu z nacionalnim pravom; nadzor se v skladu s členom 3.10(3) [Sodišča in rzsodišča] ne razširi na noben drug način. Noben prejemnik se ne bi mogel sklicevati na legitimno pričakovanje, da bi nasprotoval tej izterjavi.

4. Za namene odstavka 3(b) se določeno obdobje v zvezi s shemami začne z objavo informacij iz točke (b) in ne ob izvedbi plačil zatem, kadar:

- (a) se subvencija domnevno dodeli v skladu s pogoji sheme;
- (b) je snovalec sheme javno objavil informacije, ki jih je treba objaviti v zvezi s shemo v skladu s členom 3.7(1) in (2) [Preglednost]; in
- (c) informacije o shemi iz točke (b) vsebujejo informacije o subvenciji, na podlagi katerih bi lahko zainteresirana stran ugotovila, ali bi shema lahko vplivala nanjo, pri čemer informacije zajemajo vsaj namen subvencije, kategorije prejemnikov, pogoje za upravičenost do subvencije in podlago za izračun višine subvencije (vključno z vsemi ustreznimi pogoji v zvezi z razmerji ali zneski subvencij).

5. Za namene tega člena se izterjava subvencije ne zahteva, kadar je subvencija dodeljena na podlagi akta parlamenta Združenega kraljestva, akta Evropskega parlamenta in Sveta Evropske unije ali akta Sveta Evropske unije.

6. Nobena določba tega člena pogodbenici ne preprečuje, da bi v skladu s svojo zakonodajo predvidela dodatne primere, v katerih je izterjava pravno sredstvo, poleg primerov, določenih v tem členu.

7. Pogodbenici priznavata, da je izterjava pomembno popravno sredstvo v katerem koli sistemu nadzora subvencij. Pogodbenici na zahtevo katere koli od pogodbenic v okviru Partnerskega sveta preučita dodatne ali alternativne mehanizme za izterjavo ter ustrezne spremembe tega člena. V okviru Partnerskega sveta lahko katera koli od pogodbenic predlaga spremembe, s katerimi bi se omogočila drugačna ureditev njunih mehanizmov za izterjavo. Pogodbenica mora predlog druge pogodbenice obravnavati v dobri veri in se z njim strinjati, če ta pogodbenica meni, da vsebuje ureditve, ki so vsaj tako učinkovito sredstvo za izterjavo kot obstoječi mehanizmi druge pogodbenice. Partnerski svet lahko nato ustrezno spremeni ta člen⁵⁹.

Člen 3.12: Popravni ukrepi

1. Pogodbenica lahko drugi pogodbenici predloži pisno zahtevo za informacije in posvetovanja v zvezi s subvencijo, če po njenem mnenju subvencija znatno negativno vpliva na trgovino ali naložbe med pogodbenicama ali obstaja resno tveganje za to. Pogodbenica, ki je predložila zahtevo, bi morala v zahtevi zagotoviti vse ustrezne informacije, na podlagi katerih bi pogodbenici lahko našli vzajemno sprejemljivo rešitev, vključno z opisom subvencije in pomisleki pogodbenice, ki je predložila zahtevo, glede vpliva subvencije na trgovino ali naložbe.

2. Najpozneje v 30 dneh od predložitve zahteve pogodbenica, ki prejme zahtevo, pogodbenici, ki je predložila zahtevo, predloži pisni odgovor z zahtevanimi informacijami, pogodbenici pa začneta posvetovanja, ki se štejejo za zaključena 60 dni po predložitvi navedene zahteve, razen če se pogodbenici dogovorita drugače. Posvetovanja ter zlasti vse informacije z oznako zaupnosti in stališča, ki jih pogodbenici izrazita med posvetovanji, so zaupni in ne posegajo v pravice katere koli od pogodbenic v nadaljnjih postopkih.

⁵⁹ Pogodbenici ugotavljata, da bo Združeno kraljestvo po začetku veljavnosti tega sporazuma uvedlo nov sistem nadzora subvencij.

3. Ne prej kakor 60 dni po predložitvi zahteve iz odstavka 1 lahko pogodbenica, ki je predložila zahtevo, enostransko sprejme ustrezne popravne ukrepe, če obstajajo dokazi, da subvencija pogodbenice, ki je prejela zahtevo, znatno negativno vpliva na trgovino ali naložbe med pogodbenicama ali obstaja resno tveganje za to.

4. Ne prej kakor 45 dni po predložitvi zahteve iz odstavka 1 pogodbenica, ki je predložila zahtevo, obvesti pogodbenico, ki je prejela zahtevo, o popravni ukrepih, ki jih namerava sprejeti v skladu z odstavkom 3. Pogodbenica, ki je predložila zahtevo, predloži vse ustrezne informacije v zvezi z ukrepi, ki jih namerava sprejeti, da bi pogodbenicama omogočila, da najdeta vzajemno sprejemljivo rešitev. Pogodbenica, ki je predložila zahtevo, popravni ukrepov ne sme sprejeti prej kakor 15 dni po datumu, ko je bila pogodbenica, ki je prejela zahtevo, obveščena o navedenih ukrepih.

5. Ocena pogodbenice o obstoju resnega tveganja za znatne negativne učinke temelji na dejstvih in ne le na domnevah, ugibanjih ali malo verjetnih možnostih. Sprememba okoliščin, zaradi katere bi subvencija povzročila tako velik negativni učinek, mora biti jasno predvidljiva.

6. Ocena pogodbenice o obstoju subvencije ali znatnega negativnega vpliva subvencije na trgovino ali naložbe med pogodbenicama temelji na zanesljivih dokazih in ne le na ugibanjih ali malo verjetnih možnostih ter se nanaša na opredeljivo blago, ponudnike storitev ali druge poslovne subjekte, po potrebi tudi v primeru subvencijskih shem.

7. Partnerski svet lahko vodi seznam s primeri okoliščin, ki bi znatno negativno vplivale na trgovino ali naložbe med pogodbenicama v smislu odstavkov 1 in 3. To ne posega v pravico pogodbenic, da sprejmeta popravne ukrepe.

8. Popravni ukrepi, sprejeti v skladu z odstavkom 3, so omejeni na tisto, kar je nujno potrebno in sorazmerno za odpravo znatnega negativnega učinka ali resnega tveganja zanj. Prednost imajo ukrepi, ki najmanj ovirajo uresničevanje tega sporazuma.

9. V petih dneh od uveljavitve popravni ukrepov iz odstavka 3 in brez predhodnega posvetovanja v skladu s členom INST.13 [Posvetovanja] lahko obveščena pogodbenica v skladu s členom INST.14(2) [Arbitražni postopek] s pisno zahtevo, ki jo predloži pogodbenici, ki je predložila zahtevo, zahteva ustanovitev arbitražnega razsodišča, ki naj odloči, ali:

- (a) je popravni ukrep pogodbenice, ki je predložila zahtevo, v nasprotju z odstavkom 3 ali 8;
- (b) pogodbenica, ki je predložila zahtevo, ni sodelovala na posvetovanjih, potem ko je pogodbenica, ki je prejela zahtevo, predložila zahtevane informacije in se strinjala s posvetovanji; ali
- (c) popravni ukrep ni bil sprejet oziroma o njem ni bilo predloženo obvestilo v obdobjih iz odstavka 3 oziroma 4.

Ta zahteva nima odložilnega učinka na popravne ukrepe. Poleg tega arbitražno razsodišče ne ocenjuje uporabe členov 3.4 [Načela] in 3.5 [Prepovedane subvencije in subvencije, za katere veljajo pogoji] s strani pogodbenic.

10. Arbitražno razsodišče, ustanovljeno na podlagi zahteve iz odstavka 9, vodi svoje postopke v skladu s členom INST.34B [Posebni postopki za popravne ukrepe in ponovno uravnoteženje] in končno odločitev sprejme v 30 dneh od ustanovitve.

11. Če razsodišče odloči zoper toženo pogodbenico, tožena pogodbenica najpozneje v 30 dneh po razglasitvi odločitve arbitražnega razsodišča tožeči pogodbenici predloži uradno obvestilo o vseh ukrepih, ki jih je sprejela za izpolnitev navedene odločitve.

12. Potem ko razsodišče odloči zoper toženo pogodbenico v postopku iz odstavka 10, lahko tožeča pogodbenica od arbitražnega razsodišča v 30 dneh od njegove odločitve zahteva, da določi raven začasne opustitve obveznosti iz tega sporazuma ali dopolnilnega sporazuma, ki ne presega ravni, enakovredne njihovi razveljavitvi ali omejitvi zaradi uporabe popravni ukrepov, če ugotovi, da so popravni ukrepi znatno neskladni z odstavkom 3 ali 8. V zahtevi se predlaga raven začasne opustitve obveznosti v skladu z načeli iz člena INST.34C [Začasna opustitev obveznosti za namene člena LPFS.3.12(12) [Popravni ukrepi], člena FISH.9(5) in člena FISH.14(6)]. Tožeča pogodbenica lahko začasno opusti obveznosti iz tega sporazuma ali dopolnilnega sporazuma v skladu z ravnjo začasne opustitve obveznosti, ki jo je določilo arbitražno razsodišče. Začasna opustitev se ne uporabi prej kot 15 dni po odločitvi.

13. Pogodbenica se ne more sklicevati na Sporazum o STO ali kateri koli drug mednarodni sporazum, da bi drugi pogodbenici prepredila sprejetje ukrepov v skladu s tem členom, vključno s primeri, v katerih navedeni ukrepi pomenijo začasno opustitev obveznosti iz tega sporazuma ali dopolnilnega sporazuma.

14. Za oceno, ali je uvedba ali ohranitev popravni ukrepov za uvoz istega proizvoda omejena na tisto, kar je nujno potrebno ali sorazmerno za namene tega člena, pogodbenica:

- (a) upošteva izravnalne ukrepe, ki so bili uporabljeni ali ohranjeni v skladu s členom GOODS.17(3) [Trgovinska sredstva] naslova IV [Trgovina z blagom]; in
- (b) lahko upošteva protidampinške ukrepe, ki so bili uporabljeni ali ohranjeni v skladu s členom GOODS.17(3) [Trgovinska sredstva] naslova IV [Trgovina z blagom].

15. Pogodbenica za odpravljanje neposrednega učinka iste subvencije na trgovino ali naložbe ne uporablja hkrati popravljalnega ukrepa iz tega člena in izravnalnega ukrepa iz člena 9.4 [Ponovno uravnoteženje].

16. Če pogodbenica, proti kateri so bili sprejeti popravni ukrepi, ne predloži zahteve v skladu z odstavkom 9 tega člena v roku iz navedenega odstavka, lahko navedena pogodbenica začne arbitražni postopek iz člena INST.14 [Arbitražni postopek] za izpodbijanje popravljalnega ukrepa na podlagi razlogov iz odstavka 9 tega člena brez predhodnega posvetovanja v skladu s členom INST.13 [Posvetovanja]. Arbitražno razsodišče zadevo obravnava kot nujen primer v smislu člena INST.19 [Nujni postopek].

17. V postopku iz odstavkov 9 in 16 arbitražno razsodišče pri presoji, ali je popravni ukrep nujno potreben ali sorazmeren, ustrezno upošteva načela iz odstavkov 5 in 6 ter odstavke 13, 14 in 15.

Člen 3.13: Reševanje sporov

1. Ob upoštevanju odstavkov 2 in 3 se naslov I [Reševanje sporov] šestega dela [Reševanje sporov in horizontalne določbe] uporablja za spore med pogodbenicama v zvezi z razlago in uporabo tega poglavja, razen členov 3.9 [Neodvisni organ ali telo in sodelovanje] in 3.10 [Sodišča in razsodišča].

2. Arbitražno razsodišče ni pristojno za:

- (a) individualne subvencije, vključno z oceno, ali te subvencije spoštujejo načela iz odstavka 1 člena 3.4 [Načela], razen v zvezi s pogoji iz člena 3.5(2) [Neomejena državna poročstva], (3) do (5) [Reševanje in prestrukturiranje], (8) do (11) [Izvozne subvencije] in (12) [subvencije, ki so odvisne od uporabe domačih vsebin]; in
 - (b) odločanje, ali je bilo pravno sredstvo za izterjavo v smislu člena 3.11 [Izterjava] v posameznem primeru uporabljeno pravilno.
3. Naslov I [Reševanje sporov] šestega dela [Reševanje sporov in horizontalne določbe] se uporablja za člen 3.12 [Popravni ukrepi] v skladu z navedenim členom in členom INST.34B [Posebni postopki za popravne ukrepe in ponovno uravnoteženje].

Četrto poglavje: Podjetja v državni lasti, podjetja, ki so jim dodeljene posebne pravice ali privilegiji, ter pravni monopoli

Člen 4.1: Opredelitev pojmov

1. V tem poglavju se uporabljajo naslednje opredelitve pojmov:
- (a) „Sporazum“ pomeni Sporazum o uradno podprtih izvoznih kreditih, pripravljen v okviru OECD ali njegovega naslednika, ne glede na to, ali je pripravljen v okviru OECD ali zunaj tega okvira, in ki ga je sprejelo vsaj 12 prvotnih članic STO, ki so bile udeleženske Sporazuma od 1. januarja 1979;
 - (b) „poslovne dejavnosti“ pomeni dejavnosti, katerih končni rezultat je proizvodnja blaga ali opravljanje storitve, ki se prodaja na upoštevem trgu v količinah in po cenah, ki jih določi podjetje na podlagi pogojev ponudbe in povpraševanja, ter so usmerjene v ustvarjanje dobička; dejavnosti, ki jih izvaja podjetje, ki posluje na nepridobitni podlagi ali na podlagi povračila stroškov, niso dejavnosti s pridobitnim namenom;
 - (c) „poslovni vidiki“ pomeni vidike glede cene, kakovosti, razpoložljivosti, tržljivosti, prevoza in druge pogoje nakupa ali prodaje ali druge dejavnike, ki bi se običajno upoštevali pri poslovnih odločitvah podjetja v zasebni lasti, ki deluje v skladu z načeli tržnega gospodarstva v zadevni panogi ali industriji;
 - (d) „zajeti subjekt“ pomeni:
 - (i) pravni monopol;
 - (ii) podjetje, ki ima posebne pravice ali privilegije, ali
 - (iii) podjetje v državni lasti;
 - (e) „pravni monopol“ pomeni subjekt, vključno s konzorcijem ali vladno agencijo, ki je na upoštevem trgu na ozemlju pogodbenice določen kot edini ponudnik ali kupec blaga ali storitve, vendar ne vključuje subjekta, ki mu je bila dodeljena izključna pravica intelektualne lastnine zgolj zaradi take dodelitve; v tem smislu „določiti“ pomeni vzpostaviti ali dovoliti monopol ali ga razširiti na dodatno blago ali storitev;
 - (f) „podjetje“ pomeni podjetje, kakor je opredeljeno v točki (g) člena SERV.1.2 [Opredelitve pojmov];

- (g) „podjetje, ki ima posebne pravice ali privilegije“, pomeni vsako podjetje, javno ali zasebno, ki mu je pogodbenica pravno ali dejansko podelila posebne pravice ali privilegije;
- (h) „storitev, ki se opravlja pri izvajanju javnih pooblastil“, pomeni storitev, ki se opravlja pri izvajanju javnih pooblastil, kot je opredeljena v GATS;
- (i) „posebne pravice ali privilegiji“ pomeni pravice ali privilegije, s katerimi pogodbenica določi ali omeji število podjetij, pooblaščenih za dobavo blaga ali storitve, na dve podjetji ali več, ne da bi upoštevala objektivna, sorazmerna in nediskriminatorna merila, s čimer bistveno vpliva na zmožnost katerega koli drugega podjetja, da dobavlja enako blago ali storitev na istem geografskem območju ali proizvodnem trgu pod dejansko enakovrednimi pogoji;
- (j) „podjetje v državni lasti“ pomeni podjetje, v katerem pogodbenica:
 - (i) ima v neposredni lasti več kot 50 odstotkov osnovnega kapitala;
 - (ii) posredno ali neposredno nadzoruje uveljavljanje več kot 50 odstotkov glasovalnih pravic;
 - (iii) ima pooblastila, da imenuje večino članov upravnega odbora ali drugega enakovrednega upravljalnega organa ali
 - (iv) ima pooblastila za izvajanje nadzora nad podjetjem. Za ugotavljanje nadzora se za vsak primer posebej upoštevajo vsi ustrezni pravni in dejanski elementi.

Člen 4.2: Področje uporabe

1. To poglavje se uporablja za zajete subjekte na vseh ravneh upravljanja, ki se ukvarjajo s poslovnimi dejavnostmi. Če se zajeti subjekt ukvarja tako s poslovnimi kot neposlovnimi dejavnostmi, to poglavje zajema samo poslovne dejavnosti.
2. To poglavje se ne uporablja za:
 - (a) zajete subjekte v funkciji naročnika, kot je opredeljeno v prilogah 1 do 3 vsake od pogodbenic iz Dodatka 1 k sporazumu GPA in v odstavku 1 vsake od pogodbenic znotraj ustreznih pododdelkov oddelka B2 iz PRILOGE PPROC-1: JAVNA NAROČILA iz naslova X [Javna naročila], ki izvajajo zajeta naročila, kot so opredeljena v členu PPROC.2(2) [Vključitev nekaterih določb Sporazuma GPA in zajeta javna naročila] iz naslova X [Javna naročila];
 - (b) katere koli storitve, opravljene pri izvajanju javnih pooblastil.
3. To poglavje se ne uporablja za zajeti subjekt, če so bili v katerem koli od predhodnih treh zaporednih poslovnih let letni prihodki iz poslovnih dejavnosti zadevnega podjetja ali monopola nižji od 100 milijonov posebnih pravic črpanja.
4. Člen 4.5 [Nediskriminatorna obravnava in poslovni vidiki] se ne uporablja za zagotavljanje finančnih storitev s strani zajetega subjekta v skladu z javnim pooblastilom, če to zagotavljanje finančnih storitev:
 - (a) podpira izvoz ali uvoz, pod pogojem, da te storitve:
 - i. niso namenjene izpodrivanju komercialnega financiranja ali

- ii. se ponujajo pod pogoji, ki niso ugodnejši od tistih, ki bi jih bilo mogoče pridobiti za primerljive finančne storitve na komercialnem trgu; ali
- (b) podpira zasebne naložbe zunaj ozemlja pogodbenice, pod pogojem, da te storitve:
- i. niso namenjene izpodrivanju komercialnega financiranja ali
 - ii. se ponujajo pod pogoji, ki niso ugodnejši od tistih, ki bi jih bilo mogoče pridobiti za primerljive finančne storitve na komercialnem trgu; ali
- (c) se ponuja pod pogoji, skladnimi s Sporazumom, če opravljanje teh storitev spada na področje uporabe Sporazuma.
5. Brez poseganja v odstavek 3 tega člena se člen 4.5 [Nediskriminatorna obravnava in poslovni vidiki] ne uporablja za naslednje sektorje: avdiovizualne storitve, nacionalno pomorsko kabotažo⁶⁰ in prevoz po celinskih plovnih poteh, kot je določeno v členu SERVIN 1.1(5) [Cilj in področje uporabe].
6. Člen 4.5 [Nediskriminatorna obravnava in poslovni vidiki] se ne uporablja, če zajeti subjekt pogodbenice kupuje ali prodaja blago ali storitve na podlagi:
- (a) katerega koli obstoječega neskladnega ukrepa, ki ga pogodbenica ohrani, nadaljuje, podaljša ali spremeni v skladu z ustreznim [členom SERVIN.2.7(1) [Neskladni ukrepi in izjeme] ali členom SERVIN.3.6(1) [Neskladni ukrepi], kot je določeno v njenih seznamih k PRILOGAMA SERVIN-1 oziroma SERVIN-2]; ali
 - (b) katerega koli neskladnega ukrepa v zvezi s sektorji, podsektorji ali dejavnostmi, ki ga pogodbenica sprejme ali ohrani v skladu z ustreznim [členom SERVIN.,2.7(2) [Neskladni ukrepi in izjeme] ali členom SERVIN.3.6(2) [Neskladni ukrepi], kot je določeno v njenih seznamih k PRILOGAMA SERVIN-1 oziroma SERVIN-2.

Člen 4.3: Razmerje do Sporazuma STO

Pogodbenici potrjujeta svoje pravice in obveznosti iz odstavkov 1 do 3 člena XVII GATT 1994, Dogovora o razlagi člena XVII GATT 1994 ter odstavkov 1, 2 in 5 člena VIII GATS.

Člen 4.4: Splošne določbe

1. Brez poseganja v pravice in obveznosti vsake pogodbenice iz tega poglavja nobena določba tega poglavja pogodbenicama ne preprečuje ustanovitve ali ohranitve zajetega subjekta.

⁶⁰Nacionalna pomorska kabotaža zajema: za Unijo, brez poseganja v obseg dejavnosti, ki se lahko štejejo kot kabotaža po ustreznih nacionalnih zakonodajih, vključuje prevoz potnikov ali blaga med pristaniščem ali točko v državi članici Unije in drugim pristaniščem ali točko v isti državi članici Unije, vključno z njenim epikontinentalnim pasom, kot je določeno v Konvenciji Združenih narodov o pomorskem mednarodnem pravu, sklenjeni 10. decembra 1982 v Montego Bayu (v nadaljnjem besedilu: Konvencija Združenih narodov o pomorskem mednarodnem pravu), ter promet, ki se začne in konča v istem pristanišču ali točki v državi članici Unije; za združeno kraljestvo vključuje prevoz potnikov ali blaga med pristaniščem ali točko v Združenem kraljestvu in drugim pristaniščem ali točko v Združenem kraljestvu, vključno z njegovim epikontinentalnim pasom, kot je določeno v Konvenciji Združenih narodov o pomorskem mednarodnem pravu, ter promet, ki se začne in konča v istem pristanišču ali točki v Združenem kraljestvu.

2. Nobena pogodbenica ne sme zahtevati od zajetega subjekta, da ravna na način, ki ni v skladu s tem poglavjem, ali ga k temu spodbujati.

Člen 4.5: Nediskriminatorna obravnava in poslovni vidiki

1. Vsaka pogodbenica zagotovi, da vsak od njenih zajetih subjektov pri opravljanju poslovnih dejavnosti:

(a) pri nakupu ali prodaji blaga ali storitve ravna v skladu s poslovnimi vidiki, razen pri izpolnjevanju nalog, ki se nanašajo na njeno pooblastilo za opravljanje javnih storitev in niso neskladne s točkama (b) ali (c);

(b) pri nakupu blaga ali storitve:

i. blagu ali storitvi, ki ju dobavi podjetje druge pogodbenice, zagotovi obravnavo, ki ni manj ugodna od obravnave, ki jo zagotovi podobnemu blagu ali podobni storitvi, ki ju dobavijo podjetja pogodbenice; in

ii. blagu ali storitvi, ki ju dobavi zajeti subjekt na ozemlju pogodbenice, zagotovi obravnavo, ki ni manj ugodna od obravnave, ki jo zagotavlja podobnemu blagu ali podobni storitvi, ki ju na upoštevem trgu na ozemlju pogodbenice dobavijo podjetja pogodbenice; in

(c) pri prodaji blaga ali storitve:

i. zagotovi podjetju druge pogodbenice obravnavo, ki ni manj ugodna od obravnave, ki jo zagotovi podjetjem pogodbenice; in

ii. zajetemu subjektu na ozemlju pogodbenice zagotovi obravnavo, ki ni manj ugodna od obravnave, ki jo zagotavlja podjetjem pogodbenice na upoštevem trgu na ozemlju pogodbenice⁶¹.

2. Točki *(b) in (c) odstavka 1 zajetemu subjektu ne preprečujeta:

(a) nakupa ali dobave blaga ali storitev pod drugačnimi pogoji, vključno s pogoji, ki se nanašajo na ceno, če so ti drugačni pogoji v skladu s poslovnimi vidiki; ali

(b) zavrnitve nakupa ali dobave blaga ali storitev, če je ta zavrnitev v skladu s poslovnimi vidiki.

Člen 4.6: Regulativni okvir

1. Vsaka pogodbenica spoštuje in čim boljše uporablja ustrezne mednarodne standarde, tudi smernice OECD za upravljanje podjetij v državni lasti.

2. Vsaka pogodbenica zagotovi, da je kateri koli regulativni organ in drug organ, ki opravlja regulativno funkcijo in ga ta pogodbenica ustanovi ali ohranja:

(a) neodvisen od katerega koli podjetja, ki ga ta organ nadzoruje, in mu ni odgovoren; in

⁶¹ Pojasniti je treba, da se ta odstavek ne uporablja za nakup ali prodajo delnic, deležev ali drugih oblik lastniškega kapitala s strani zajetega subjekta kot sredstva za kapitalsko udeležbo v drugem podjetju.

- (b) v podobnih okoliščinah nepristranski do vseh podjetji, ki jih ta organ nadzoruje, vključno z zajetimi subjekti; nepristranskost, s katero organ izvaja regulativne funkcije, je treba oceniti glede na splošni vzorec ali prakso tega organa.

Za tiste sektorje, za katere sta se pogodbenici dogovorili o posebnih obveznostih v zvezi s takim organom iz tega sporazuma, prevladajo ustrezne določbe tega sporazuma.

3. Za zajete subjekte vsaka pogodbenica dosledno in nediskriminatorno uporablja svoje zakone in predpise.

Člen 4.7: Izmenjava informacij

1. Pogodbenica, ki upravičeno domneva, da poslovne dejavnosti subjekta druge pogodbenice negativno vplivajo na njene interese iz tega poglavja, lahko od druge pogodbenice pisno zahteva, da predloži informacije o poslovnih dejavnostih tega subjekta, ki so povezane z izvajanjem določb tega poglavja v skladu z odstavkom 2.

2. Če zahteva iz odstavka 1 vsebuje obrazložitev, kako dejavnosti subjekta morda vplivajo na interese pogodbenice, ki je predložila zahtevo, v skladu s tem poglavjem, in je v njej navedeno, katere od naslednjih skupin informacij je treba predložiti, mora pogodbenica, ki je prejela zahtevo, predložiti zahtevane informacije:

- (a) lastništvo in glasovalno strukturo subjekta z navedbo kumulativnega odstotka delnic in odstotka glasovalnih pravic, ki jih imajo v subjektu pogodbenica, ki je prejela zahtevo, in njeni zajeti subjekti skupaj;
- (b) opis kakršnih koli posebnih delnic ali posebnih glasovalnih ali drugih pravic, ki jih imajo pogodbenica, ki je prejela zahtevo, ali njeni zajeti subjekti, če se te pravice razlikujejo od tistih, ki izhajajo iz splošnih navadnih delnic subjekta;
- (c) opis organizacijske strukture subjekta in sestave njegovega upravnega odbora ali enakovrednega organa;
- (d) opis vladnih služb ali državnih organov, ki urejajo ali nadzirajo subjekt, opis zahtev za poročanje, ki mu jih nalagajo te službe ali javni organi, ter pravic in praks teh služb ali javnih organov, kar zadeva imenovanje, razrešitev ali prejemke vodstvenih delavcev in članov njegovega upravnega odbora ali enakovrednega organa;
- (e) letni prihodek in bilančno vsoto subjekta v zadnjem triletnem obdobju, za katerega so na voljo podatki;
- (f) vse izjeme, imunitete in povezane ukrepe, od katerih ima podjetje koristi v skladu z zakoni in drugimi predpisi pogodbenice, ki prejme zahtevo,
- (g) vse dodatne informacije v zvezi s subjektom, ki so javno dostopne, vključno z letnimi računovodskimi poročili in revizijami, ki jih opravijo tretje osebe.

3. Odstavka 1 in 2 od nobene pogodbenice ne zahtevata, da razkrije zaupne informacije, razkritje katerih bi bilo v nasprotju z njenimi zakoni in predpisi, bi oviralo izvrševanje zakonodaje ali bilo sicer v nasprotju z javnim interesom ali vplivalo na upravičene poslovne interese določenih podjetij.

4. Če zahtevane informacije niso na voljo, pogodbenica, ki je prejela zahtevo, pogodbenici, ki je predložila zadevo, pisno sporoči razloge, zakaj te informacije niso na voljo.

Peto poglavje: Obdavčitev

Člen 5.1: Dobro upravljanje

Pogodbenici priznavata načela dobrega upravljanja na področju obdavčitve, zlasti globalne standarde o davčni preglednosti in izmenjavi informacij ter pošteno davčno konkurenco, in se zavezuje, da jih bosta izvajali. Pogodbenici znova izražata svojo podporo akcijskemu načrtu OECD za preprečevanje erozije davčne osnove in preusmerjanja dobička ter potrjuje, da se zavezuje, da bosta izvajala minimalnih standardov OECD za preprečevanje erozije davčne osnove in preusmerjanja dobička. Pogodbenici bosta spodbujali dobro upravljanje v davčnih zadevah, izboljšali mednarodno sodelovanje na področju obdavčitve in olajšali pobiranje davčnih prihodkov.

Člen 5.2: Standardi obdavčevanja

1. Pogodbenica ob koncu prehodnega obdobja ne oslabi ali zniža ravni varstva, določene v njeni zakonodaji, pod raven, določeno s standardi in pravili, dogovorjenimi v OECD ob koncu prehodnega obdobja, v zvezi z:

- (a) izmenjavo informacij, in sicer na zahtevo, spontano ali samodejno, o finančnih računih, davčnih stališčih s čezmejnimi učinki, poročilih po posameznih državah med davčnimi upravami in morebitnih aranžmajih čezmejnega davčnega načrtovanja;
- (b) pravili o omejitvi obresti, nadzorovanih tujih družbah in hibridnih neskladjih.

2. Pogodbenica ob koncu prehodnega obdobja ne oslabi ali zniža ravni varstva, določene v njeni zakonodaji, v zvezi z javnim poročanjem kreditnih institucij in investicijskih podjetij, razen malih in nepovezanih investicijskih podjetij, po posameznih državah.

Člen 5.3: Reševanje sporov

Za to poglavje ne velja reševanje sporov iz naslova I [Reševanje sporov] šestega dela [Reševanje sporov in horizontalne določbe].

Šesto poglavje: Delovni in socialni standardi

Člen 6.1: Opredelitev pojma

1. V tem poglavju „ravni varstva na delovnem in socialnem področju“ pomeni ravni varstva, ki so na splošno določene v pravi in standardih pogodbenice⁶² na vsakem od naslednjih področij:

- (a) temeljne pravice pri delu;
- (b) standardi varnosti in zdravja pri delu;
- (c) pošteni delovni pogoji in standardi zaposlovanja;

⁶² Pojasniti je treba, da se to poglavje in člen 9.4 [Ponovno uravnoteženje] ne uporabljata za pravo in standarde pogodbenic glede socialne varnosti in pokojnin.

- (d) pravice do obveščanja in posvetovanja na ravni podjetja; ali
- (e) prestrukturiranje podjetij.

2. Za Unijo „ravni varstva na delovnem in socialnem področju“ pomeni ravni varstva na delovnem in socialnem področju, ki se uporabljajo za vse države članice Unije in v njih ter so skupne vsem državam članicam.

Člen 6.2: Prepoved poslabšanja ravni varstva

1. Pogodbenici potrjujeta pravico vsake pogodbenice, da določi svoje politike in prednostne naloge na področjih iz tega poglavja, določi ravni varstva na delovnem in socialnem področju, ki se ji zdijo primerne, ter sprejme ali spremeni svoje pravo in politike na način, ki je skladen z njenimi mednarodnimi zavezami, vključno z zavezami iz tega poglavja.
2. Pogodbenici ne oslabita ali znižata ravni varstva na delovnem in socialnem področju na način, ki vpliva na trgovino ali naložbe med pogodbenicama, pod ravni, ki veljajo ob koncu prehodnega obdobja, vključno z neučinkovitim izvrševanjem svojega prava in standardov.
3. Pogodbenici priznavata, da vsaka pogodbenica ohrani pravico do uporabe razumne diskrecijske pravice in sprejemanja odločitev v dobri veri glede dodelitve sredstev za izvrševanje delovne zakonodaje v zvezi z drugim delovnim pravom, za katero je bilo ugotovljeno, da ima višje prioritete, pod pogojem, da uporaba diskrecijske pravice in navedenih odločitev ni v neskladju z obveznostmi iz tega poglavja.
4. Pogodbenici si še naprej prizadevata zvišati ravni varstva na delovnem in socialnem področju iz tega poglavja.

Člen 6.3: Izvrševanje

Za namene izvrševanja iz člena 6.2 [Prepoved poslabšanja ravni varstva] vsaka pogodbenica vzpostavi in vzdržuje sistem za učinkovito nacionalno izvrševanje, zlasti učinkovit sistem inšpekcij dela, v skladu s svojimi mednarodnimi zavezami v zvezi z delovnimi pogoji in varstvom delavcev; zagotovi, da so na voljo upravni in sodni postopki, ki javnim organom in posameznikom s procesnim upravičenjem omogočajo pravočasno vložitev tožbe proti kršitvam delovnega prava in socialnih standardov; ter zagotovi ustrezna in učinkovita pravna sredstva, vključno z začasnimi ukrepi ter sorazmernimi in odvratilnimi sankcijami. Vsaka pogodbenica pri nacionalnem izvajanju in izvrševanju člena 6.2 [Prepoved poslabšanja ravni varstva] spoštuje vlogo in avtonomijo socialnih partnerjev na nacionalni ravni, kadar je to ustrezno, v skladu z veljavnim pravom in prakso.

Člen 6.4: Reševanje sporov

1. Pogodbenici si z dialogom, posvetovanjem, izmenjavo informacij in sodelovanjem po najboljših močeh prizadevata za reševanje morebitnih nesoglasij glede uporabe tega poglavja.
2. Z odstopanjem od naslova I [Reševanje sporov] šestega dela [Reševanje sporov in horizontalne določbe] pogodbenici v primeru spora glede uporabe tega poglavja uporabita izključno postopke iz členov 9.1 [Posvetovanja], 9.2 [Skupina strokovnjakov] in 9.3 [Skupina strokovnjakov za področja s prepovedjo poslabšanja položaja] iz tega naslova.

Sedmo poglavje: Okolje in podnebje

Člen 7.1: Opredelitev pojmov

1. V tem poglavju „ravni varstva okolja“ pomeni ravni varstva, ki so na splošno določene v pravo pogodbenice in katerih namen je varovanje okolja, vključno s preprečevanjem nevarnosti za življenje ali zdravje ljudi zaradi okoljskih vplivov, med drugim tudi na vsakem od naslednjih področij:

- (a) industrijske emisije;
- (b) emisije v zrak in kakovost zraka;
- (c) ohranjanje narave in biotske raznovrstnosti;
- (d) ravnanje z odpadki;
- (e) varstvo in ohranjanje vodnega okolja;
- (f) varstvo in ohranjanje morskega okolja;
- (g) preprečevanje, zmanjševanje in odpravljanje tveganj za zdravje ljudi ali okolje, ki izhajajo iz proizvodnje, uporabe, spuščanja v okolje ali odstranjevanja kemijskih snovi; ali
- (h) obvladovanje vplivov kmetijske proizvodnje ali proizvodnje hrane na okolje, zlasti z uporabo antibiotikov in dekontaminantov.

2. Za Unijo „ravni varstva okolja“ pomeni ravni varstva okolja, ki se uporabljajo za vse države članice in v njih ter so skupne vsem državam članicam.

3. V tem poglavju „raven varstva podnebja“ pomeni raven varstva glede emisij in odvzemov toplogrednih plinov in postopnega opuščanja snovi, ki škodljivo delujejo na ozonski plašč. Kar zadeva toplogredne pline, to pomeni:

- (a) za Unijo: cilj 40 odstotkov za celotno gospodarstvo do leta 2030, vključno s sistemom Unije za oblikovanje cen ogljika;
- (b) za Združeno kraljestvo: delež celotnega gospodarstva Združenega kraljestva pri tem cilju za leto 2030, vključno s sistemom Združenega kraljestva za oblikovanje cen ogljika.

Člen 7.2: Prepoved poslabšanja ravni varstva

1. Pogodbenici potrjujeta pravico vsake pogodbenice, da določi svoje politike in prednostne naloge na področjih iz tega poglavja, določi ravni varstva okolja in podnebja, ki se ji zdijo primerne, ter sprejme ali spremeni svoje pravo in politike na način, ki je skladen z njenimi mednarodnimi zavezami, vključno z zavezami iz tega poglavja.

2. Pogodbenici ne oslabita ali znižata ravni varstva okolja in podnebja na način, ki vpliva na trgovino ali naložbe, pod ravni, ki veljajo ob koncu prehodnega obdobja, vključno z neučinkovitim izvrševanjem svojega okoljskega prava in ravni varstva podnebja.

3. Pogodbenici priznavata, da vsaka pogodbenica ohrani pravico do uporabe razumne diskrecijske pravice in sprejemanja odločitev v dobri veri glede dodelitve sredstev za izvajanje okoljske zakonodaje v zvezi z drugim okoljskim pravom in podnebnimi politikami, za katere je bilo

ugotovljeno, da ima višje prioritete, pod pogojem, da uporaba diskrecijske pravice in navedenih odločitev ni v neskladju z obveznostmi iz tega poglavja.

4. V tem poglavju velja, da so cilji, če jih okoljsko pravo pogodbenice določa na področjih iz člena 7.1 [Opredelitev pojmov], ob koncu prehodnega obdobja vključeni v ravni varstva okolja pogodbenice. Ti cilji vključujejo tiste, katerih izpolnitev je predvidena za datum, ki sledi koncu prehodnega obdobja. Ta odstavek se uporablja tudi za substance, ki škodljivo delujejo na ozonski plašč.

5. Pogodbenici si še naprej prizadevata zvišati ravni varstva okolja ali podnebja iz tega poglavja.

Člen 7.3: Oblikovanje cen ogljika

1. Vsaka pogodbenica ima od 1. januarja 2021 vzpostavljen učinkovit sistem za oblikovanje cen ogljika.

2. Vsak sistem zajema emisije toplogrednih plinov iz proizvodnje električne energije, proizvodnje toplote, industrije in letalstva.

3. Učinkovitost sistemov pogodbenic za oblikovanje cen ogljika ohranja raven varstva iz člena 7.2 [Prepoved poslabšanja ravni varstva].

4. Z odstopanjem od odstavka 2 se letalstvo, če ni že vključeno, vključi najpozneje v dveh letih. Obseg sistema Unije za oblikovanje cen ogljika zajema odhodne lete iz Evropskega gospodarskega prostora v Združeno kraljestvo.

5. Vsaka pogodbenica vzdržuje svoj sistem za oblikovanje cen ogljika, če je to učinkovito orodje za vsako pogodbenico v boju proti podnebnim spremembam, in v vsakem primeru ohranja raven varstva iz člena 7.2 [Prepoved poslabšanja ravni varstva].

6. Pogodbenici sodelujeta pri oblikovanju cen ogljika. Resno razmislita o povezovanju svojih sistemov za oblikovanje cen ogljika na način, ki ohranja celovitost teh sistemov in omogoča povečanje njihove učinkovitosti.

Člen 7.4: Okoljska in podnebna načela

1. Ob upoštevanju dejstva, da imata Unija in Združeno kraljestvo skupno biosfero v zvezi s čezmejnimi onesnaževanjem, se vsaka pogodbenica zavezuje, da bo spoštovala mednarodno priznana okoljska načela, h katerim se je zavezala, na primer v Deklaraciji iz Ria o okolju in razvoju, sprejeti 14. junija 1992 v Riu de Janeiru (v nadaljnjem besedilu: Deklaracija iz Ria o okolju in razvoju iz leta 1992) ter v večstranskih okoljskih sporazumih, vključno z Okvirno konvencijo Združenih narodov o spremembi podnebja, sprejeto 9. maja 1992 v New Yorku (v nadaljnjem besedilu: UNFCCC) in Konvencijo o biološki raznovrstnosti, sprejeto 5. junija 1992 v Riu de Janeiru (v nadaljnjem besedilu: Konvencija o biološki raznovrstnosti), zlasti:

- (a) načelo, da je treba varstvo okolja vključiti v oblikovanje politik, med drugim tudi s presojami vplivov;
- (b) načelo preventivnega ukrepanja za preprečevanje okoljske škode;
- (c) previdnostni pristop iz člena 1.2(2) [Pravica do zakonskega urejanja, previdnostni pristop ter znanstvene in tehnične informacije];

(d) načelo, da je treba okoljsko škodo prednostno odpravljati pri viru, in

(e) načelo „onesnaževalec plača“.

2. Pogodbenici ponovno potrjujeta svojo zavezanost postopkom za ocenjevanje verjetnega vpliva predlagane dejavnosti na okolje in kadar je verjetno, da bodo imeli določeni projekti, načrti in programi znatne vplive na okolje, tudi na zdravje, vključno s presojo vplivov na okolje ali strateško presojo vplivov na okolje, kot je ustrezno.

3. Ti postopki vključujejo, kadar je to primerno in v skladu z zakonodajo pogodbenice, določitev obsega okoljskega poročila in njegove priprave, sodelovanje javnosti in posvetovanja ter upoštevanje okoljskega poročila ter rezultatov sodelovanja javnosti in posvetovanj pri odobrenem projektu ali sprejetem načrtu ali programu.

Člen 7.5: Izvrševanje

1. Za namene izvrševanja iz člena 7.2 [Prepoved poslabšanja ravni varstva] vsaka pogodbenica v skladu s svojo zakonodajo zagotovi, da:

(a) nacionalni organi, pristojni za izvrševanje ustreznega prava s področja okolja in podnebja, ustrezno obravnavajo domnevne kršitve tega prava, na katere so bili opozorjeni; imajo ti organi na voljo ustrezna in učinkovita pravna sredstva, vključno s sodnimi odredbami ter sorazmernimi in odvračilnimi sankcijami, če je to primerno; in

(b) so nacionalni upravni ali sodni postopki na voljo fizičnim in pravnim osebam, ki imajo zadosten interes za vložitev tožbe zoper kršitve tega prava in za uveljavljanje učinkovitih pravnih sredstev, vključno s sodnimi odredbami, ter da postopki niso nedopustno dragi ter so pošteni, pravični in pregledni.

Člen 7.6: Sodelovanje pri spremljanju in izvrševanju

Pogodbenici zagotovita, da se Evropska komisija in nadzorni organi Združenega kraljestva redno srečujejo ter sodelujejo pri učinkovitem spremljanju in izvrševanju prava na področju okolja in podnebja, kot je navedeno v členu 7.2 [Prepoved poslabšanja ravni varstva].

Člen 7.7: Reševanje sporov

1. Pogodbenici si z dialogom, posvetovanjem, izmenjavo informacij in sodelovanjem po najboljših močeh prizadevata za reševanje morebitnih nesoglasij glede uporabe tega poglavja.

2. Z odstopanjem od naslova I šestega dela [Reševanje sporov in horizontalne določbe] pogodbenici v primeru spora glede uporabe tega poglavja uporabita izključno postopke iz členov 9.1 [Posvetovanja], 9.2 [Skupina strokovnjakov] in 9.3 [Skupina strokovnjakov za področja s prepovedjo poslabšanja položaja] iz tega naslova.

Poglavje 8: Drugi instrumenti za trgovino in trajnostni razvoj

Člen 8.1: Ozadje in cilji

1. Pogodbenici opozarjata na Agendo 21 in Deklaracijo iz Ria o okolju in razvoju iz leta 1992, Johannesburgski načrt o izvajanju svetovnega vrha o trajnostnem razvoju iz leta 2002, Deklaracijo Mednarodne organizacije dela (MOD) o socialni pravičnosti za pravično globalizacijo, ki jo je

Mednarodna konferenca dela sprejela 10. junija 2008 v Ženevi na svojem 97. zasedanju (v nadaljnjem besedilu: Deklaracija MOD o socialni pravičnosti za pravično globalizacijo iz leta 2008) sklepni dokument Konference ZN o trajnostnem razvoju iz leta 2012 z naslovom „Prihodnost, ki si jo želimo“, ki jo je Generalna skupščina ZN potrdila z Resolucijo št. 66/288, sprejeto 27. julija 2012, ter agendo ZN za trajnostni razvoj do leta 2030, ki jo je Generalna skupščina ZN sprejela z Resolucijo št. 70/1 z dne 25. septembra 2015, in njene cilje trajnostnega razvoja.

2. Glede na odstavek 1 je cilj tega poglavja okrepiti vključevanje trajnostnega razvoja, zlasti njegove delovne in okoljske razsežnosti, v trgovinske in naložbene odnose pogodbenic ter v zvezi s tem dopolniti zaveze pogodbenic iz poglavja 6 [Delovni in socialni standardi] in poglavja 7 [Okolje in podnebje].

Člen 8.2: Preglednost

1. Pogodbenici poudarjata pomen zagotavljanja preglednosti kot nujnega elementa za spodbujanje sodelovanja javnosti in pomen objavljanja informacij v okviru tega poglavja. Vsaka pogodbenica v skladu s svojo zakonodajo in predpisi ter določbami tega poglavja, naslova IX [Preglednost] in naslova X [Dobre regulativne prakse in regulativno sodelovanje]:

- (a) zagotovi, da se vsak splošni ukrep, s katerim se uresničujejo cilji iz tega poglavja, izvaja na pregleden način, med drugim tudi tako, da se javnosti zagotovijo razumne priložnosti in dovolj časa za predložitev pripomb ter da se ti ukrepi objavijo;
- (b) zagotovi, da ima splošna javnost dostop do ustreznih okoljskih informacij, ki jih hranijo javni organi ali se hranijo zanje, ter da se te informacije dejavno razširjajo med splošno javnostjo po elektronski poti;
- (c) spodbuja javno razpravo z nedržavnimi akterji in med njimi o razvoju in opredelitvi politik, na podlagi katerih lahko njeni javni organi sprejmejo zakonodajo, ki jo zadeva to poglavje; kar zadeva okolje, to vključuje sodelovanje javnosti pri projektih, načrtih in programih; in
- (d) spodbuja ozaveščenost javnosti o svoji zakonodaji in standardih, ki jih zadeva to poglavje, ter o postopkih izvrševanja in zagotavljanja skladnosti, in sicer s sprejetjem ukrepov za izboljšanje znanja in razumevanja javnosti; kar zadeva delovno pravo in standarde, to vključuje delavce, delodajalce in njihove predstavnike.

Člen 8.3: Večstranski standardi in sporazumi na področju dela

1. Pogodbenici potrjujeta svojo zavezanost spodbujanju razvoja mednarodne trgovine na način, ki spodbuja dostojno delo za vse, kot je navedeno v Deklaraciji MOD o socialni pravičnosti za pravično globalizacijo iz leta 2008.

2. V skladu z ustavo MOD ter Deklaracijo MOD o temeljnih načelih in pravicah pri delu ter njeno dopolnitvijo, ki je bila sprejeta na 86. zasedanju Mednarodne konference dela 18. junija 1998 v Ženevi, se vsaka pogodbenica zavezuje k spoštovanju, spodbujanju in učinkovitemu izvajanju mednarodno priznanih temeljnih delovnih standardov, kot so opredeljeni v temeljnih konvencijah MOD, ki so:

- (a) svoboda združevanja in učinkovito priznavanje pravice do kolektivnih pogajanj;
- (b) odprava vseh oblik prisilnega ali obveznega dela;

- (c) učinkovita odprava dela otrok; in
 - (d) odprava diskriminacije pri zaposlovanju in poklicih.
3. Vsaka pogodbenica si trajno prizadeva za ratifikacijo temeljnih konvencij MOD, če tega še ni storila.
4. Pogodbenici si redno in po potrebi izmenjujeta informacije o zadevnih položajih in napredku držav članic in Združenega kraljestva v zvezi z ratifikacijo konvencij ali protokolov MOD, ki jih MOD uvršča med posodobljene, ter drugih zadevnih mednarodnih instrumentov.
5. Vsaka pogodbenica se zavezuje, da bo izvajala vse konvencije MOD, ki so jih ratificirali Združeno kraljestvo in države članice Evropske unije, ter različne določbe Evropske socialne listine, ki so jih države članice Evropske unije in Združeno kraljestvo sprejeli kot članice Sveta Evrope⁶³.
6. Vsaka pogodbenica s svojo zakonodajo in praksami še naprej spodbuja Agendo MOD za dostojno delo, kot je določena v Deklaraciji MOD o socialni pravičnosti za pravično globalizacijo iz leta 2008 (v nadaljnjem besedilu: Agenda MOD za dostojno delo), ter v skladu z ustreznimi konvencijami MOD in drugimi mednarodnimi zavezami, zlasti glede:
- (a) dostojnih delovnih pogojev za vse, med drugim v zvezi s plačami in zaslužki, delovnim časom, porodniškim dopustom in drugimi delovnimi pogoji;
 - (b) zdravja in varnosti pri delu, vključno s preprečevanjem poškodb pri delu ali poklicnih bolezni ter nadomestilom v primeru takih poškodb ali bolezni; in
 - (c) nediskriminacije v zvezi z delovnimi pogoji, vključno z nediskriminacijo delavcev migrantov.
7. Vsaka pogodbenica zaščiti in spodbuja socialni dialog o delovnih zadevah med delavci in delodajalci ter njihovimi organizacijami in ustreznimi vladnimi organi.
8. Pogodbenici sodelujeta pri trgovinskih vidikih politik in ukrepov na področju dela, po potrebi tudi v večstranskih forumih, kot je MOD. Tako sodelovanje lahko med drugim zajema:
- (a) trgovinske vidike izvajanja temeljnih, prednostnih in drugih posodobljenih konvencij MOD;
 - (b) sodelovanje pri trgovinskih vidikih Agende MOD za dostojno delo, vključno z medsebojnimi povezavami med trgovino ter polno in produktivno zaposlenostjo, prilagajanjem na trgu dela, temeljnimi delovnimi standardi, dostojnim delom v svetovnih dobavnih verigah, socialno zaščito in socialnim vključevanjem, socialnim dialogom in enakostjo spolov;
 - (c) vpliv delovnega prava in standardov na trgovino in naložbe ali vpliv trgovinskega in naložbenega prava na delo;

⁶³ Vsaka pogodbenica ohrani pravico, da določi svoje prednostne naloge, politike in dodelitev sredstev za učinkovito izvajanje konvencij MOD in ustreznih določb Evropske socialne listine na način, ki je skladen z njenimi mednarodnimi zavezami, vključno z zavezami iz tega naslova. Svet Evrope, ki je bil ustanovljen leta 1949, je Evropsko socialno listino sprejel leta 1961, ta pa je bila revidirana leta 1996. Izvirno ali revidirano Evropsko socialno listino so ratificirale vse države članice. Kar zadeva Združeno kraljestvo, se sklicevanja na Evropsko socialno listino v odstavku 5 nanašajo na izvirno različico iz leta 1961.

- (d) dialog in izmenjavo informacij o delovnopравниh določbah v okviru svojih trgovinskih sporazumov ter njihovo izvajanje; in
 - (e) kakršne koli druge oblike sodelovanja, ki se štejejo za ustrezne.
9. Pogodbenici pri opredelitvi področij sodelovanja in izvajanju dejavnosti sodelovanja preučita vsa stališča, ki jih izrazijo predstavniki delavcev, delodajalcev in organizacij civilne družbe.

Člen 8.4: Večstranski okoljski sporazumi

1. Pogodbenici priznavata pomen skupščine ZN za okolje (UNEA) v okviru Programa ZN za okolje (UNEP) ter večstranskega okoljskega upravljanja in sporazumov kot odziv mednarodne skupnosti na globalna ali regionalna okoljska vprašanja ter poudarjata potrebo po okrepitevi vzajemne podpore med trgovinskimi in okoljskimi politikami, predpisi ter ukrepi.
2. V skladu z odstavkom 1 se vsaka pogodbenica zavezuje k učinkovitemu izvajanju večstranskih okoljskih sporazumov, protokolov in sprememb, ki jih je ratificirala v svoji zakonodaji in praksah.
3. Pogodbenici si redno in po potrebi izmenjujeta informacije o:
 - (a) svojem položaju glede ratifikacije in izvajanja večstranskih okoljskih sporazumov, vključno z njihovimi protokoli in spremembami;
 - (b) tekočih pogajanjih o novih večstranskih okoljskih sporazumih; in
 - (c) stališčih pogodbenic o podpisu dodatnih večstranskih okoljskih sporazumov.
4. Pogodbenici znova potrjujeta pravico vsake pogodbenice, da sprejme ali ohrani ukrepe za spodbujanje ciljev večstranskih okoljskih sporazumov, katerih pogodbenica je. Pogodbenici opozarjata, da so lahko ukrepi, ki so sprejeti ali izvršeni za namene izvajanja teh večstranskih okoljskih sporazumov, upravičeni v skladu s členom EXC.1 [Splošne izjeme] naslova XII [Izjeme].
5. Pogodbenici sodelujeta pri trgovinskih vidikih okoljskih politik in ukrepov, med drugim tudi v večstranskih forumih, kot so politični forum ZN na visoki ravni za trajnostni razvoj, UNEP, UNEA, večstranski okoljski sporazumi, Mednarodna organizacija civilnega letalstva (ICAO) ali STO, kot je ustrezno. Tako sodelovanje lahko med drugim zajema:
 - (a) pobude za trajnostno proizvodnjo in potrošnjo, vključno s pobudami, ki so namenjene spodbujanju krožnega gospodarstva, okolju prijazne rasti in zmanjševanju onesnaževanja;
 - (b) pobude za spodbujanje okoljskega blaga in storitev, vključno z obravnavanjem s tem povezanih tarifnih in netarifnih ovir;
 - (c) vpliv okoljskega prava in standardov na trgovino in naložbe; ali vpliv trgovinskega in naložbenega prava na okolje;
 - (d) izvajanje Priloge 16 h Konvenciji o mednarodnem civilnem letalstvu, ki je bila podpisana 7. decembra 1944 v Chicagu, in drugih ukrepov za zmanjšanje vpliva letalstva na okolje, med drugim tudi na področju upravljanja zračnega prometa; in
 - (e) druge trgovinske vidike večstranskih okoljskih sporazumov, vključno z njihovimi protokoli, spremembami in izvajanjem.

6. Sodelovanje v skladu z odstavkom 5 lahko vključuje tehnične izmenjave, izmenjave informacij in dobrih praks, raziskovalne projekte, študije, poročila, konference in delavnice.

7. Pogodbenici bosta pri opredelitvi in izvajanju svojih dejavnosti sodelovanja upoštevali stališča ali prispevke javnosti in zainteresiranih deležnikov ter lahko take deležnike po potrebi nadalje vključita v navedene dejavnosti.

Člen 8.5: Trgovina in podnebne spremembe

1. Pogodbenici priznavata pomen sprejetja nujnih ukrepov za boj proti podnebnim spremembam in njihovim posledicam ter vlogo trgovine in naložb pri uresničevanju tega cilja v skladu z UNFCC, nameni in cilji Pariškega sporazuma, ki je bil sprejet 12. decembra 2015 na 21. zasedanju Konference pogodbenic Okvirne konvencije Združenih narodov o spremembi podnebja v Parizu (v nadaljnjem besedilu: Pariški sporazum), ter drugimi večstranskimi okoljskimi sporazumi in večstranskimi instrumenti na področju podnebnih sprememb.

2. Glede na odstavek 1 vsaka pogodbenica:

- (a) izraža svojo zavezanost učinkovitemu izvajanju UNFCC in Pariškega sporazuma, ki je bil sprejet na podlagi te konvencije ter katerega glavni cilji so okrepiti globalni odziv na podnebne spremembe, zadržati zvišanje povprečne svetovne temperature občutno pod 2 °C nad predindustrijsko ravnjo ter si prizadevati za omejitev dviga temperature na 1,5 °C nad predindustrijsko ravnjo;
- (b) spodbuja vzajemno podporo trgovinskih in podnebnih politik in ukrepov ter tako prispeva k prehodu na gospodarstvo z nizkimi emisijami toplogrednih plinov, ki je gospodarno z viri, in k razvoju, odpornemu na podnebne spremembe;
- (c) olajšuje odpravo ovir za trgovino in naložbe v zvezi z blagom in storitvami, ki so še posebej pomembni za blažitev podnebnih sprememb in prilagajanje nanje, kot so energija iz obnovljivih virov ter energijsko učinkoviti proizvodi in storitve, na primer z odpravljanjem tarifnih in netarifnih ovir ali sprejetjem okvirov politike, ki spodbujajo uporabo najboljših razpoložljivih rešitev.

3. Pogodbenici si skupaj prizadevata okrepiti sodelovanje pri trgovinskih vidikih politik in ukrepov na področju podnebnih sprememb na ustrezni dvostranski in regionalni ravni oziroma v mednarodnih forumih, med drugim tudi v okviru UNFCC, STO, Montrealskega protokola o substancah, ki škodljivo delujejo na ozonski plašč, sprejetega v Montrealu 26. avgusta 1987 (v nadaljnjem besedilu: Montrealski protokol), Mednarodne pomorske organizacije (IMO) in Mednarodne organizacije civilnega letalstva (ICAO). Tako sodelovanje lahko med drugim zajema:

- (a) politični dialog in sodelovanje v zvezi z izvajanjem Pariškega sporazuma, na primer glede sredstev za spodbujanje odpornosti na podnebne spremembe, energije iz obnovljivih virov, nizkoogljičnih tehnologij, energijske učinkovitosti, trajnostnega prometa, trajnostnega razvoja infrastrukture, odporne na podnebne spremembe, spremljanja emisij ter mednarodnih trgov ogljika;
- (b) podporo razvoju in sprejetju ambicioznih in učinkovitih ukrepov IMO za zmanjšanje emisij toplogrednih plinov, ki jih bodo izvajale ladje, vključene v mednarodno trgovino;
- (c) podporo razvoju in sprejetju ambicioznih in učinkovitih ukrepov ICAO za zmanjšanje emisij toplogrednih plinov;

- (d) podpora ambicioznemu postopnemu opuščanju snovi, ki škodljivo delujejo na ozonski plašč, in postopnemu zmanjšanju fluoriranih ogljikovodikov v okviru Montrealskega protokola, in sicer z ukrepi za nadzor njihove proizvodnje, porabe in trgovanja z njimi; uvedbo okolju prijaznih alternativ zanje; posodobitvijo varnostnih in drugih ustreznih standardov ter bojem proti nezakoniti trgovini s substancami, ki jih ureja Montrealski protokol.

Člen 8.6: Trgovina in biotska raznovrstnost

1. Pogodbenici priznavata pomen ohranjanja in trajnostne rabe biotske raznovrstnosti ter vlogo trgovine pri uresničevanju teh ciljev, vključno s spodbujanjem trajnostne trgovine ali nadzorom ali omejevanjem trgovine z ogroženimi vrstami, v skladu z ustreznimi večstranskimi okoljskimi sporazumi, katerih pogodbenici sta, ter sklepi, sprejetimi na podlagi teh sporazumov, zlasti s Konvencijo o biološki raznovrstnosti in njenih protokolov ter Konvencijo o mednarodni trgovini z ogroženimi prostoživečimi živalskimi in rastlinskimi vrstami, sprejeti 3. marca 1973 v Washingtonu (v nadaljnjem besedilu: CITES).

2. Glede na odstavek 1 vsaka pogodbenica:

- (a) izvaja učinkovite ukrepe za boj proti nezakoniti trgovini s prostoživečimi živalskimi in rastlinskimi vrstami, po potrebi tudi v zvezi s tretjimi državami;
- (b) spodbuja uporabo Konvencije o mednarodni trgovini z ogroženimi prostoživečimi živalskimi in rastlinskimi vrstami kot instrumenta za ohranjanje in trajnostno upravljanje biotske raznovrstnosti, med drugim tudi z vključitvijo živalskih in rastlinskih vrst v dodatke k navedeni konvenciji, kadar se šteje, da je stanje ohranjenosti zadevne vrste ogroženo zaradi mednarodne trgovine;
- (c) spodbuja trgovino s proizvodi, ki izhajajo iz trajnostne rabe bioloških virov in prispevajo k ohranjanju biotske raznovrstnosti;
- (d) še naprej sprejema ukrepe za ohranitev biotske raznovrstnosti, kadar je izpostavljena pritiskom, povezanim s trgovino in naložbami, zlasti z ukrepi za preprečevanje širjenja invazivnih tujerodnih vrst.

3. Pogodbenici sodelujeta pri trgovinskih zadevah, ki se nanašajo na ta člen, po potrebi tudi v večstranskih forumih, na primer v okviru CITES ter Konvencije o biološki raznovrstnosti. Tako sodelovanje lahko med drugim zajema: trgovino s prostoživečimi vrstami in proizvodi, ki temeljijo na naravnih virih, vrednotenje in ocenjevanje ekosistemov in z njimi povezanih storitev ter dostop do genskih virov ter pošteno in pravično delitev koristi, ki izhajajo iz njihove uporabe, v skladu z Nagojskim protokolom o dostopu do genskih virov ter pošteno in pravični delitvi koristi, ki izhajajo iz njihove uporabe h Konvenciji o biološki raznovrstnosti, ki je bil sprejet v Nagoji 29. oktobra 2010.

Člen 8.7: Trgovina in gozdovi

1. Pogodbenici priznavata pomen ohranjanja gozdov in trajnostnega gospodarjenja z njimi za zagotavljanje okoljskih funkcij ter gospodarskih in družbenih priložnosti za sedanje in prihodnje generacije ter vlogo trgovine pri uresničevanju navedenega cilja.

2. Glede na odstavek 1 vsaka pogodbenica na način, ki je skladen z njenimi mednarodnimi vezavami:

- (a) še naprej izvaja ukrepe za boj proti nezakoniti sečnji in s tem povezani trgovini, po potrebi tudi v zvezi s tretjimi državami, ter spodbuja trgovino z zakonito pridobljenimi gozdnimi proizvodi;
- (b) spodbuja ohranjanje gozdov in trajnostno gospodarjenje z njimi ter trgovino z lesom in lesnimi proizvodi, pridobljenimi v skladu z zakonodajo države sečnje in v gozdovih, s katerimi se trajnostno gospodari, in njihovo uporabo; in
- (c) si z drugo pogodbenico izmenjuje informacije o trgovinskih pobudah o trajnostnem gospodarjenju z gozdovi, upravljanju gozdov in ohranjanju pogozdenosti ter z njo sodeluje, da bi se čim bolj povečala učinek in vzajemna podpora njunih politik v skupnem interesu.

3. Pogodbenici si skupaj prizadevata za okrepitev sodelovanja pri trgovinskih vidikih trajnostnega gospodarjenja z gozdovi, ohranjanja pogozdenosti in nezakonite sečnje, po potrebi tudi v večstranskih forumih.

Člen 8.8: Trgovina ter trajnostno upravljanje morskih bioloških virov in akvakulture

1. Pogodbenici priznavata pomen ohranjanja in trajnostnega upravljanja morskih bioloških virov in ekosistemov in spodbujanja odgovorne in trajnostne akvakulture ter vlogo trgovine pri uresničevanju navedenih ciljev.

2. Glede na odstavek 1 vsaka pogodbenica:

- (a) izraža svojo zavezanost k usklajenemu delovanju in ravnanju v skladu z ustreznimi sporazumi ZN in Organizacije za prehrano in kmetijstvo (v nadaljnjem besedilu: FAO), Konvencijo Združenih narodov o pomorskem mednarodnem pravu, Sporazumom o uporabi določb Konvencije Združenih narodov o pomorskem mednarodnem pravu z dne 10. decembra 1982 glede ohranjanja in upravljanja čezoceanskih staležev rib in izrazito selivskih staležev rib, sprejetim 4. avgusta 1995 v New Yorku, Sporazumom FAO o pospeševanju usklajevanja ribiških plovil na odprtem morju z mednarodnimi ukrepi za ohranjanje in upravljanje na odprtem morju, sprejetim 24. novembra 1993 v Rimu, Kodeksom FAO za odgovorno ribištvo in Sporazumom FAO o ukrepih države pristanišča za preprečevanje nezakonitega, neprijavljenega in nereguliranega ribolova, za odvrčanje od njega ter za njegovo odpravljanje, potrjenim na 36. zasedanju konference FAO 22. novembra 2009 v Rimu, ter sodeluje v svetovni evidenci ribiških plovil, plovil za prevoz zamrznjenih proizvodov in oskrbovalnih plovil, ki jo vodi FAO;
- (b) spodbuja trajnostno ribištvo in dobro upravljanje ribištva z dejavnim sodelovanjem pri delu ustreznih mednarodnih organizacij ali organov, katerih članica, opazovalka ali sodelujoča nepogodbenica je, vključno z regionalnimi organizacijami za upravljanje ribištva, in sicer po potrebi z učinkovitim spremljanjem, nadzorom ali izvrševanjem resolucij, priporočil ali ukrepov regionalnih organizacij za upravljanje ribištva, ter z izvajanjem njihovih sistemov dokumentacije ali potrdil o ulovu ter ukrepov države pristanišča;
- (c) sprejme in vzdržuje ustrezna učinkovita orodja za boj proti nezakonitemu, neprijavljenemu in nereguliranemu ribolovu, vključno z ukrepi za izključitev proizvodov iz takega ribolova iz trgovinskih tokov, ter v navedeni namen sodeluje z drugo pogodbenico;
- (d) spodbuja razvoj trajnostne in odgovorne akvakulture, po potrebi tudi v zvezi z izvajanjem ciljev in načel iz Kodeksa FAO za odgovorno ribištvo.

3. Pogodbenici sodelujeta pri ohranjanju in trgovinskih vidikih politik in ukrepov na področju ribištva in akvakulture, po potrebi tudi v okviru STO, regionalnih organizacij za upravljanje ribištva in

drugih večstranskih forumov, da bi spodbujali trajnostne prakse v ribolovu in akvakulturi ter trgovino z ribiškimi proizvodi iz trajnostno upravljanih dejavnosti ribištva in akvakulture.

4. Ta člen ne posega v določbe petega razdelka [Ribištvo] drugega dela.

Člen 8.9: Trgovina in spodbujanje trajnostnega razvoja prek naložb

1. Pogodbenici poudarjata svojo zavezanost okrepitvi prispevka trgovine in naložb k cilju trajnostnega razvoja v njegovi gospodarski, socialni in okoljski razsežnosti.

2. V skladu z odstavkom 1 pogodbenici še naprej spodbujata:

- (a) trgovinske in naložbene politike, ki podpirajo štiri strateške cilje Agende MOD za dostojno delo v skladu z Deklaracijo MOD o socialni pravičnosti za pravično globalizacijo iz leta 2008, vključno z minimalnim dohodkom za preživetje, zdravjem in varnostjo pri delu ter drugimi vidiki, povezanimi z delovnimi pogoji;
- (b) trgovino in naložbe v zvezi z okoljskim blagom in storitvami, kot so energija iz obnovljivih virov ter energijsko učinkoviti proizvodi in storitve, med drugim tudi z odpravljanjem s tem povezanih netaarifnih ovir ali sprejetjem okvirov politike, ki spodbujajo uporabo najboljših razpoložljivih rešitev;
- (c) trgovino z blagom in storitvami, ki prispevajo k boljšim socialnim razmeram in okolju prijaznim praksam, vključno z blagom in storitvami, za katere veljajo prostovoljni sistemi zagotavljanja trajnosti, kot so sistemi za pravično in etično trgovino ter znaki za okolje; in
- (d) sodelovanje v večstranskih forumih o vprašanjih, ki so navedena v tem členu.

3. Pogodbenici se zavedata pomembnosti, da se posebna vprašanja trajnostnega razvoja obravnavajo s pregledovanjem, spremljanjem in ocenjevanjem morebitnih gospodarskih, socialnih in okoljskih učinkov možnih ukrepov, ter pri tem upoštevata stališča deležnikov.

Člen 8.10: Trgovina in odgovorno upravljanje dobavnih verig

1. Pogodbenici priznavata pomen odgovornega upravljanja dobavnih verig z odgovornim ravnanjem in praksami družbene odgovornosti podjetij ter vlogo trgovine pri uresničevanju tega cilja.

2. Glede na odstavek 1 vsaka pogodbenica:

- (a) spodbuja družbeno odgovornost in odgovorno ravnanje podjetij, vključno z zagotavljanjem podpornih okvirov politike, ki spodbujajo podjetja k prevzemanju ustreznih praks; in
- (b) podpira upoštevanje, izvajanje, spremljanje in razširjanje ustreznih mednarodnih instrumentov, kot so smernice OECD za večnacionalna podjetja, tristranska deklaracija MOD o načelih za večnacionalna podjetja in socialno politiko, globalni dogovor ZN ter vodilna načela ZN o podjetništvu in človekovih pravicah.

3. Pogodbenici priznavata koristnost mednarodnih sektorskih smernic na področju družbene odgovornosti in odgovornega ravnanja podjetij in spodbujata skupno delo v zvezi s tem. V zvezi s smernicami OECD o potrebni skrbnosti za odgovorne verige oskrbovanja z minerali z območij,

prizadetih zaradi konfliktov, in območij z visokim tveganjem ter njihovimi dopolnitvami pogodbenici izvajata tudi ukrepe za spodbujanje uporabe navedenih smernic.

4. Pogodbenici si skupaj prizadevata za okrepitev sodelovanja pri trgovinskih vidikih vprašanj iz tega člena, po potrebi tudi v večstranskih forumih ter med drugim z izmenjavo informacij, dobrih praks in pobud za ozaveščanje.

Člen 8.11: Reševanje sporov

1. Pogodbenici si z dialogom, posvetovanjem, izmenjavo informacij in sodelovanjem po najboljših močeh prizadevata za reševanje morebitnih nesoglasij glede uporabe tega poglavja.

2. Z odstopanjem od naslova I [Reševanje sporov] šestega dela [Reševanje sporov in horizontalne določbe] pogodbenici v primeru spora glede uporabe tega poglavja uporabita izključno postopke iz člena 9.1 [Posvetovanja] in člena 9.2 [Skupina strokovnjakov].

Deveto poglavje: Horizontalne in institucionalne določbe

Člen 9.1: Posvetovanja

1. Pogodbenica lahko zahteva posvetovanja z drugo pogodbenico o kateri koli zadevi, ki izhaja iz člena 1.1(3) [Načela in cilji] poglavja 1 [Splošne določbe] ali iz poglavja 6 [Delovni in socialni standardi], 7 [Okolje in podnebje] in 8 [Drugi instrumenti za trgovino in trajnostni razvoj], in sicer tako, da drugi pogodbenici predloži pisno zahtevo. Tožeča pogodbenica v pisnem zahtevku navede razloge in podlago zanj, vključno z opredelitvijo zadevnih ukrepov, pri čemer navede določbe, za katere meni, da se uporabljajo. Posvetovanja se morajo začeti takoj, ko pogodbenica predloži zahtevo za posvetovanja, v vsakem primeru pa najpozneje 30 dni po datumu predložitve zahteve, razen če se pogodbenici dogovorita za daljše obdobje.

2. Pogodbenici začneta posvetovanja, da bi dosegli obojestransko zadovoljivo rešitev zadeve. Vsaka pogodbenica med posvetovanji drugi pogodbenici zagotovi zadostne informacije, ki jih ima na voljo, da omogoči celovito preučitev izpostavljenih zadev. Vsaka pogodbenica si prizadeva zagotoviti sodelovanje osebja svojih pristojnih organov z ustreznim strokovnim znanjem o zadevi, ki je predmet posvetovanj.

3. V zadevah, povezanih z večstranskimi sporazumi ali instrumenti iz člena 1.1(3) [Načela in cilji] ali iz poglavja 6 [Delovni in socialni standardi], 7 [Okolje in podnebje] in 8 [Drugi instrumenti za trgovino in trajnostni razvoj], pogodbenici upoštevata informacije, ki jih imajo na voljo MOD ali ustrezni organi ali organizacije, ustanovljene na podlagi večstranskih okoljskih sporazumov. Kadar je to ustrezno, se pogodbenici skupaj posvetujeta s takimi organi ali njihovimi organizacijami ali katerim koli drugim strokovnjakom ali organom, ki se jima zdi ustrezen.

4. Vsaka pogodbenica lahko po potrebi zaprosi za mnenje notranje svetovalne skupine iz člena INST.7 [Notranje svetovalne skupine] ali druge strokovne nasvete.

5. Vsaka rešitev, ki jo dosežeta pogodbenici, se objavi.

Člen 9.2: Skupina strokovnjakov

1. Če zadeva ni bila zadovoljivo obravnavana s posvetovanji v skladu s členom 9.1 [Posvetovanja], lahko pogodbenica po 90 dneh od prejema zahteve za posvetovanja v skladu z navedenim členom zahteva, da se skliče skupina strokovnjakov za preučitev zadeve, in sicer tako, da

drugi pogodbenici predloži pisno zahtevo. V zahtevi opredeli zadevni ukrep ter navede in pojasni, kako ta ukrep ni v skladu z določbami ustreznega poglavja ali poglavij na način, ki zadostuje za jasno predstavitev pritožbe.

2. Skupino strokovnjakov sestavljajo trije člani.

3. Specializirani trgovinski odbor za enake konkurenčne pogoje za odprto in pošteno konkurenco ter trajnostni razvoj na prvi seji po začetku veljavnosti tega sporazuma določi seznam vsaj 15 posameznikov, ki so pripravljene in sposobne opravljati funkcijo članov skupine strokovnjakov. Vsaka pogodbenica imenuje vsaj pet posameznikov za uvrstitev na navedeni seznam. Pogodbenici prav tako imenujeta vsaj pet posameznikov, ki niso državljani nobene od pogodbenic ter so pripravljene in sposobne opravljati funkcijo predsednika skupine strokovnjakov. Specializirani trgovinski odbor za enake konkurenčne pogoje za odprto in pošteno konkurenco ter trajnostni razvoj zagotovi, da se seznam posodablja in da je na njem vsaj 15 posameznikov.

4. Strokovnjaki, predlagani za članstvo v skupini strokovnjakov, morajo imeti specializirano ali strokovno znanje s področja delovne ali okoljske zakonodaje, drugih področij, ki jih obravnava ustrezno poglavje oz. poglavja, ali s področja reševanja sporov, ki nastanejo na podlagi mednarodnih sporazumov. Delovati morajo v svoji individualni pristojnosti in v zvezi z zadevami, ki se nanašajo za spor, ne smejo sprejemati navodil od nobene organizacije ali vlade. Poleg tega ne smejo biti povezani z nobeno od pogodbenic ali od nje sprejemati navodil. Ti strokovnjaki ne vključujejo oseb, ki so člani, uradniki ali drugi uslužbenci institucij Unije, vlade države članice ali vlade Združenega kraljestva.

5. Če se pogodbenici v petih dneh od datuma ustanovitve skupine strokovnjakov ne dogovorita drugače, so pristojnosti skupine strokovnjakov naslednje:

„glede na zadevne določbe preučiti zadevo iz zahteve za ustanovitev skupine strokovnjakov in pripraviti poročilo v skladu s tem členom, ki vsebuje ugotovitve o skladnosti ukrepa z ustreznimi določbami.“

6. V zadevah, povezanih z večstranskimi standardi ali sporazumi, zajetimi v tem naslovu, bi morala skupina strokovnjakov zahtevati informacije od MOD ali ustreznih organov, ustanovljenih na podlagi teh sporazumov, vključno z vsemi zadevnimi razpoložljivimi razlagalnimi smernicami, ugotovitvami ali sklepi, ki jih sprejmejo MOD in navedeni organi.

7. Skupina strokovnjakov lahko zahteva in prejme pisna stališča ali kakršne koli druge informacije od subjektov, ki imajo pomembne informacije ali specializirano znanje.

8. Skupina strokovnjakov da na voljo take informacije obema pogodbenicama in jima omogoči, da v 20 dneh po prejemu predložita svoje pripombe.

9. Skupina strokovnjakov pogodbenicama predloži vmesno in končno poročilo, ki vsebujeta ugotovljena dejstva, dognanja v zvezi z zadevo, vključno s tem, ali je pogodbenica naslovnica izpolnila svoje obveznosti iz zadevnega poglavja ali poglavij, ter utemeljitev vseh svojih ugotovitev in dognanj. Pojasniti je treba, da se pogodbenici strinjata, da če skupina strokovnjakov v svojem poročilu poda priporočila, pogodbenici naslovnici ni treba upoštevati teh priporočil pri zagotavljanju skladnosti s Sporazumom.

10. Skupina strokovnjakov pogodbenicama predloži vmesno poročilo v 100 dneh po svoji ustanovitvi. Kadar skupina strokovnjakov meni, da tega roka ni mogoče upoštevati, njen predsednik o tem pisno obvesti pogodbenici ter navede razloge za zamudo in datum, na katerega namerava

skupina strokovnjakov predložiti svoje vmesno poročilo. Skupina strokovnjakov vmesnega poročila v nobenem primeru ne predloži pozneje kot 125 dni po svoji ustanovitvi.

11. Vsaka pogodbenica lahko skupini strokovnjakov predloži utemeljeno zahtevo za presojo določenih vidikov vmesnega poročila v 25 dneh od njegovega prejema. Pogodbenica lahko predloži pripombe na zahtevo druge pogodbenice v 15 dneh od prejema zahteve.

12. Skupina strokovnjakov preuči pripombe in pripravi končno poročilo. Če v roku iz odstavka 11 ni predložena zahteva za presojo določenih vidikov vmesnega poročila, slednje postane končno poročilo skupine strokovnjakov.

13. Skupina strokovnjakov pogodbenicama predloži končno poročilo v 175 dneh po svoji ustanovitvi. Kadar skupina strokovnjakov meni, da navedenega roka ni mogoče upoštevati, njen predsednik o tem pisno obvesti pogodbenici ter navede razloge za zamudo in datum, na katerega namerava skupina strokovnjakov predložiti svoje končno poročilo. Skupina strokovnjakov končnega poročila v nobenem primeru ne predloži pozneje kot 195 dni po svoji ustanovitvi.

14. Končno poročilo vključuje razpravo o vseh pisnih zahtevah pogodbenic glede vmesnega poročila in jasno obravnava pripombe pogodbenic.

15. Pogodbenici končno poročilo javno objavita v 15 dneh po tem, ko ga predloži skupina strokovnjakov.

16. Če je v končnem poročilu skupine strokovnjakov ugotovljeno, da pogodbenica ni izpolnila svojih obveznosti iz ustreznega poglavja ali poglavij, pogodbenici v 90 dneh po predložitvi končnega poročila razpravljata o ustreznih ukrepih, ki jih je treba izvesti, in pri tem upoštevata poročilo skupine strokovnjakov. Tožena pogodbenica najpozneje v 105 dneh po tem, ko je bilo pogodbenicama predloženo poročilo, obvesti svoje notranje svetovalne skupine, ustanovljene v skladu s členom INST.7 [Notranje svetovalne skupine] in tožečo pogodbenico o svoji odločitvi glede morebitnih ukrepov, ki jih je treba izvesti.

17. Specializirani trgovinski odbor za enake konkurenčne pogoje za odprto in pošteno konkurenco ter trajnostni razvoj spremlja nadaljnje ukrepe na podlagi poročila skupine strokovnjakov. Notranje svetovalne skupine pogodbenic, ustanovljene v skladu s členom INST.7 [Notranje svetovalne skupine], lahko s tem v zvezi predložijo opažanja specializiranemu trgovinskemu odboru za enake konkurenčne pogoje za odprto in pošteno konkurenco ter trajnostni razvoj.

18. Če se pogodbenici ne strinjata glede obstoja ukrepa, sprejetega za odpravo neskladnosti, ali njegove usklajenosti z ustreznimi določbami, lahko tožeča pogodbenica od prvotne skupine strokovnjakov pisno zahteva, da odloči o zadevi. V zahtevi izrecno opredeli zadevni ukrep in pojasni, kako ta ukrep pomeni neskladje z ustreznimi določbami na način, ki zadostuje za jasno predstavitev pritožbe. Skupina strokovnjakov pogodbenicama predloži ugotovitve v 45 dneh po prejemu zahteve.

19. Razen če je v tem členu določeno drugače, se smiselno uporabljajo določbe člena INST.14(1) [Arbitražni postopek], člena INST.29 [Sklepi in odločitve arbitražnega razsodišča], člena INST.30 [Prekinitev in ustavitev arbitražnih postopkov], člena INST.31 [Sporazumna rešitev], člena INST.32 [Roki], člena INST.34 [Stroški], člena INST.15 [Ustanovitev arbitražnega razsodišča] ali člena INST.28 [Zamenjava arbitrov] ter PRILOGA INST [Poslovnik za reševanje sporov] in PRILOGA INST-X [Kodeks ravnanja za arbitre].

Člen 9.3: Skupina strokovnjakov za področja s prepovedjo poslabšanja položaja

1. Člen 9.2 [Skupina strokovnjakov] se uporablja za spore med pogodbenicama glede razlage in uporabe poglavja 6 [Delovni in socialni standardi] in poglavja 7 [Okolje in podnebje].
2. Za namene teh sporov se poleg členov iz člena 9.2(19) [Skupina strokovnjakov] smiselno uporabljata člen INST.24 [Začasna pravna sredstva] in člen INST.25 [Pregled vseh ukrepov, sprejetih za izpolnitev obveznosti po sprejetju začasnih pravnih sredstev].
3. Pogodbenici priznavata, da so v primeru, da tožena pogodbenica ne sprejme nobenih ukrepov, da bi ravnala v skladu s poročilom skupine strokovnjakov ali s tem sporazumom, tožeči pogodbenici še naprej na voljo vsa pravna sredstva na podlagi člena INST.24 [Začasna pravna sredstva].

Člen 9.4: Ponovno uravnoteženje

1. Pogodbenici priznavata pravico vsake pogodbenice, da določi svoje prihodnje politike in prednostne naloge v zvezi z varstvom na delovnem in socialnem področju ter varstvom okolja ali podnebja na način, ki je skladen z njenimi mednarodnimi zavezami, vključno z zavezami iz tega sporazuma. Pogodbenici hkrati priznavata, da lahko znatna razhajanja na teh področjih vplivajo na trgovino ali naložbe med njima na način, ki spreminja okoliščine, ki so bile podlaga za sklenitev tega sporazuma.
2. Če zaradi znatnih razhajanj med pogodbenicama na področjih iz odstavka 1 prihaja do pomembnih vplivov na trgovino ali naložbe med pogodbenicama, lahko katera koli pogodbenica sprejme ustrezne izravnalne ukrepe za obvladovanje razmer. Ti ukrepi so po obsegu in trajanju omejeni na to, kar je nujno potrebno in sorazmerno za izboljšanje stanja. Prednost imajo ukrepi, ki najmanj ovirajo uresničevanje tega sporazuma. Pogodbenica mora presojo teh vpliv opraviti na podlagi dejstev in ne zgolj na podlagi ugibanj ali malo verjetnih možnosti.
3. Za izravnalne ukrepe, sprejete v skladu z odstavkom 2, se uporabljajo naslednji postopki:
 - (a) zadevna pogodbenica nemudoma prek partnerskega sveta obvesti drugo pogodbenico o nameranih izravnalnih ukrepih in ji zagotovi vse ustrezne informacije. Pogodbenici takoj začneta posvetovanja. Posvetovanja se štejejo za zaključena v 14 dneh od predložitve obvestila, razen če jih pogodbenici dogovorno zaključita pred iztekom navedenega roka;
 - (b) če pogodbenici ne najdeta obojestransko sprejemljive rešitve, lahko zadevna pogodbenica sprejme izravnalne ukrepe ne prej kakor pet dni po zaključku posvetovanj, razen če obveščena pogodbenica v navedenem petdnevem roku v skladu s členom INST.14(2) [Arbitražni postopek]⁶⁴ s pisno zahtevo, ki jo predloži drugi pogodbenici, zahteva ustanovitev arbitražnega razsodišča, ki naj odloči o skladnosti priglašanih izravnalnih ukrepov z odstavkom 2 tega člena.
 - (c) arbitražno razsodišče dokončno odloči v 30 dneh od njegove ustanovitve. Če arbitražno razsodišče ne razsodi v navedenem roku, lahko zadevna pogodbenica sprejme izravnalne ukrepe ne prej kakor tri dni po izteku navedenega 30-dnevnega roka. V tem primeru lahko druga pogodbenica sprejme protiukrepe, ki so sorazmerni s sprejetimi izravnalnimi ukrepi, dokler arbitražno razsodišče ne izda svoje odločitve. Prednost imajo protiukrepi, ki najmanj

⁶⁴ Pojasniti je treba, da pogodbenica v tem primeru ne uporabi postopka posvetovanja v skladu s členom INST.13 [Posvetovanja].

ovirajo uresničevanje tega sporazuma. Za te protiukrepe, ki se lahko sprejmejo ne prej kakor tri dni po zaključku posvetovanj, se smiselno uporablja točka (a);

- (d) če arbitražno razsodišče razsodi, da so izravnalni ukrepi skladni z odstavkom 2, lahko zadevna pogodbenica sprejme izravnalne ukrepe, kot jih je priglasila drugi pogodbenici;
- (e) če arbitražno razsodišče razsodi, da izravnalni ukrepi niso skladni z odstavkom 2, zadevna pogodbenica v treh dneh po razglasitvi odločitve obvesti tožečo pogodbenico o ukrepih⁶⁵, ki jih namerava sprejeti za izpolnitev odločitve arbitražnega razsodišča. Če tožeča pogodbenica meni, da priglašeni ukrepi niso skladni z odločitvijo arbitražnega razsodišča, se smiselno uporabljajo člani INST.23(2) [Pregled skladnosti], INST.24 [Začasna pravna sredstva]⁶⁶ in INST.25 [Pregled vseh ukrepov, sprejetih za izpolnitev obveznosti po sprejetju začasnih pravnih sredstev]. Postopki iz členov INST.23(2) [Pregled skladnosti], INST.24 [Začasna pravna sredstva] in INST.25 [Pregled vseh ukrepov, sprejetih za izpolnitev obveznosti po sprejetju začasnih pravnih sredstev] nimajo odločilnega učinka na uporabo priglašeni ukrepov v skladu s tem odstavkom;
- (f) Če so bili izravnalni ukrepi sprejeti pred odločitvijo arbitražnega razsodišča v skladu s točko (c), se takoj umaknejo vsi protiukrepi, sprejeti v skladu z navedeno točko, in sicer najpozneje v petih dneh po odločitvi arbitražnega razsodišča.
- (g) Pogodbenica Sporazuma o STO ali katerega koli drugega mednarodnega sporazuma ne uporabi za to, da bi drugi pogodbenici preprečila sprejetje ukrepov v skladu z odstavkoma 2 in 3, tudi kadar ti ukrepi vključujejo začasno opustitev obveznosti iz tega sporazuma.
- (h) Če obveščena pogodbenica ne predloži zahteve v skladu s točko (b) v roku iz navedene točke, lahko navedena pogodbenica začne arbitražni postopek iz člena INST.14 [Arbitražni postopek] brez predhodnega posvetovanja v skladu s členom INST.13 [Posvetovanja]. Arbitražno razsodišče zadevo obravnava kot nujen primer v smislu člena INST.19 [Nujni postopek].

4. Za zagotovitev ustreznega dolgotrajnega ravnovesja med zavezami, ki jih pogodbenici prevzemata v okviru tega sporazuma, lahko katera koli pogodbenica ne prej kakor štiri leta po začetku veljavnosti tega sporazuma zahteva pregled izvajanja prvega razdelka [Trgovina] tega sporazuma. Pogodbenici se lahko dogovorita, da bosta v pregled vključili tudi druge razdelke tega sporazuma.

5. Pregled se začne na zahtevo pogodbenice, če ta meni, da sta obe pogodbenici ali katera od njiju pogosto sprejemali ukrepe iz odstavkov 2 ali 3, ali če je bil 12 mesecev v uporabi ukrep, ki pomembno vpliva na trgovino ali naložbe med pogodbenicama. Zadevni ukrepi za namene tega odstavka so tisti, ki niso bili izpodbijani ali za katere arbitražno razsodišče ni ugotovilo, da so nepotrebni v skladu s točko (d) ali (h) odstavka 3. Pregled se lahko začne prej kakor štiri leta po začetku veljavnosti tega sporazuma.

6. Pregled, zahtevan v skladu z odstavkom 4 ali 5, se začne v treh mesecih od predložitve zahteve in konča v šestih mesecih.

⁶⁵ Ukrepi lahko vključujejo umik ali prilagoditev izravnalnih ukrepov, če je to primerno.

⁶⁶ Začasna opustitev obveznosti iz člena INST.24 [Začasna pravna sredstva] je možna samo v primeru, da so bili izravnalni ukrepi dejansko uporabljeni.

7. Pregled na podlagi odstavka 4 ali 5 se lahko ponovi v časovnih presledkih, ki niso krajši od štirih let od zaključka prejšnjega pregleda. Če je pogodbenica zahtevala pregled v skladu z odstavkom 4 ali 5, vsaj štiri leta od zaključka prejšnjega pregleda ali od začetka veljavnosti ustreznega sporazuma o spremembi ne sme zahtevati nadaljnjega pregleda v skladu z odstavkom 4 ali 5.
8. Pregled obravnava, ali sporazum zagotavlja ustrezno ravnovesje pravic in obveznosti med pogodbenicama, zlasti glede delovanja prvega razdelka [Trgovina], in ali je zato treba kakor koli spremeniti pogoje tega sporazuma.
9. Partnerski svet lahko na podlagi pregleda odloči, da niso potrebni nobeni ukrepi. Če pogodbenica po pregledu meni, da je potrebna sprememba tega sporazuma, si pogodbenici po najboljših močeh prizadevata za pogajanja in sklenitev sporazuma, ki vsebuje potrebne spremembe. Pogajanja so omejena na zadeve, opredeljene v pregledu.
10. Če sporazum o spremembi iz odstavka 9 ni sklenjen v enem letu od datuma, na katerega sta pogodbenici začeli pogajanja, lahko katera koli pogodbenica z uradnim obvestilom odpove prvi razdelek [Trgovina] ali kateri koli drugi razdelek sporazuma, ki je bil dodan v pregled, pogodbenici pa se lahko odločita tudi za nadaljevanje pogajanj. Če pogodbenica odpove prvi razdelek [Trgovina], na isti dan preneha veljati tudi tretji razdelek [Cestni prevoz]. Odpoved začne učinkovati tri mesece po datumu navedenega uradnega obvestila.
11. Če je prvi razdelek [Trgovina] odpovedan v skladu z odstavkom 10, na isti dan preneha veljati tudi drugi razdelek [Letalstvo], razen če se pogodbenici dogovorita o vključitvi ustreznih delov naslova XI [Enaki konkurenčni pogoji za odprto in pošteno konkurenco ter trajnostni razvoj] v drugi razdelek [Letalstvo].
12. Naslov I [Reševanje sporov] šestega razdelka [Reševanje sporov in horizontalne določbe] se ne uporablja za odstavke 4 do 9.

NASLOV XII: IZJEME

Člen EXC.1: Splošne izjeme

1. Nobena določba poglavja 1 [Nacionalna obravnava in dostop do trga za blago] in poglavja 5 naslova I prvega razdelka drugega dela [Olajševanje carine in trgovine], naslova VIII prvega razdelka drugega dela [Energija in surovine], poglavja 4 naslova XI prvega razdelka drugega dela [Podjetja v državni lasti], naslova III prvega razdelka drugega dela [Digitalna trgovina] in poglavja 2 naslova II prvega razdelka drugega dela [Liberalizacija naložb] se ne razlaga tako, da bi kateri od pogodbenic preprečila sprejetje ali ohranitev ukrepov v skladu s členom XX sporazuma GATT 1994. V ta namen je člen XX sporazuma GATT 1994, vključno s pojasnjevalnimi opombami in dopolnilnimi določbami, smiselno vključen v ta sporazum in je njegov sestavni del.
2. Ob upoštevanju zahteve, da se ti ukrepi ne uporabljajo na način, ki bi pomenil sredstvo za samovoljno ali neupravičeno diskriminacijo med državama, če prevladujejo podobni pogoji, ali prikrito omejitev liberalizacije naložb ali trgovine s storitvami, se nobena določba naslova VIII prvega razdelka drugega dela [Energija in surovine], poglavja 4 naslova XI prvega razdelka drugega dela [Podjetja v državni lasti], naslova III prvega razdelka drugega dela [Digitalna trgovina], naslova II prvega razdelka drugega dela [Storitve in naložbe] ter naslova IV prvega razdelka drugega dela [Pretok kapitala, plačila, nakazila inčasni zaščitni ukrepi] ne razlaga tako, da se pogodbenicama prepreči sprejemanje ali izvrševanje ukrepov, ki so:

- (a) potrebni za zavarovanje javne varnosti ali javne morale ali za ohranjanje javnega reda⁶⁷;
- (b) potrebni za varovanje življenja ali zdravja ljudi, živali ali rastlin;
- (c) potrebni za zagotavljanje skladnosti z zakoni ali predpisi, ki niso neskladni z določbami tega sporazuma, vključno s tistimi, ki se nanašajo na:
 - (i) preprečevanje zavajajočih in goljufivih praks ali obravnavanje posledic neizpolnjevanja obveznosti iz pogodb;
 - (ii) varovanje zasebnosti posameznikov v zvezi z obdelavo in razširjanjem osebnih podatkov ter varovanje zaupnosti osebne dokumentacije in računov; in
 - (iii) varnost.

3. Pojasniti je treba, da se pogodbenici zavedata, da če taki ukrepi sicer niso združljivi z določbami prej navedenih poglavij, oddelkov ali naslovov:

- (a) ukrepi iz točke (b) člena XX sporazuma GATT 1994 in točke (b) odstavka 2 tega člena vključujejo okoljske ukrepe, potrebne za varovanje življenja in zdravja ljudi, živali ali rastlin;
- (b) se točka (g) člena XX Sporazuma GATT 1994 uporablja za ukrepe za ohranjanje živih in neživih neobnovljivih naravnih virov in
- (c) se lahko ukrepi, sprejeti za izvajanje večstranskih okoljskih sporazumov, uvrščajo pod točki (b) ali (g) člena XX Sporazuma GATT 1994 ali pod točko (b) odstavka 2 tega člena.

4. Preden ena pogodbenica sprejme kakršne koli ukrepe iz točk (i) in (j) člena XX Sporazuma GATT 1994, drugi pogodbenici zagotovi vse ustrezne informacije, da se najde rešitev, sprejemljiva za obe pogodbenici. Če pogodbenici v 30 dneh od predložitve informacij ne skleneta dogovora, lahko pogodbenica začne uporabljati zadevne ukrepe. Če zaradi izjemnih in kritičnih okoliščin, ki zahtevajo takojšnje ukrepanje, predhodno obvestilo ali pregled ni mogoč, lahko pogodbenica, ki namerava sprejeti ukrepe, nemudoma uporabi previdnostne ukrepe, potrebne za spoprijemanje z razmerami. Navedena pogodbenica takoj obvesti o tem drugo pogodbenico.

Člen EXC.2: Obdavčitev

1. Nobena določba naslovov I do VII, poglavja 4 [Energetsko blago in surovine] naslova VIII, naslovov IX do XII prvega razdelka drugega dela ali šestega razdelka [Druge določbe] drugega dela ne vpliva na pravice in obveznosti Unije ali njenih držav članic ter Združenega kraljestva iz katere koli davčne konvencije. V primeru kakršne koli neskladnosti med tem sporazumom in katero koli davčno konvencijo prevlada davčna konvencija, kar zadeva to neskladnost. V zvezi z davčno konvencijo med Unijo ali njenimi državami članicami in Združenim kraljestvom ustrezni pristojni organi iz tega sporazuma in navedene davčne konvencije skupaj določijo, ali obstaja neskladnost med tem sporazumom in davčno konvencijo⁶⁸.

⁶⁷ Izjemi o javni varnosti in javnem redu se lahko uporabita samo, kadar obstaja resnična in dovolj resna grožnja za enega od temeljnih interesov družbe.

⁶⁸ Pojasniti je treba, da navedene določitve ne posegajo v naslov I šestega dela [Reševanje sporov].

2. Člen SERVIN.2.4 poglavja 2 naslova II prvega razdelka drugega dela [Liberalizacija naložb] in člen SERVIN.3.4 poglavja 3 naslova II prvega razdelka drugega dela [Čezmejna trgovina s storitvami] se ne uporabljata za prednost, ki se dodeli v skladu z davčno konvencijo.

3. Ob upoštevanju zahteve, da se davčni ukrepi ne uporabljajo na način, ki bi pomenil sredstvo za samovoljno ali neupravičeno diskriminacijo med državama, če prevladujejo podobni pogoji, ali prikrito omejitev trgovine in naložb, se nobena določba naslovov I do VII, poglavja 4 [Energetsko blago in surovine] naslova VIII, naslovov IX do XII prvega razdelka drugega dela ali šestega razdelka [Druge določbe] drugega dela ne razlaga tako, da se pogodbenicama prepreči sprejetje, ohranjanje ali izvrševanje katerega koli ukrepa:

- (a) imajo za cilj zagotoviti pravično ali učinkovito⁶⁹ obdavčitev ali pobiranje neposrednih davkov; ali
- (b) ki razlikuje med davkoplačevalci, ki niso v enakem položaju, zlasti glede na njihovo prebivališče ali kraj, kjer so vložili svoj kapital.

4. V tem členu:

- (a) „prebivališče“ pomeni prebivališče za davčne namene;
- (b) „davčna konvencija“ pomeni konvencijo o izogibanju dvojnega obdavčevanja ali kateri koli drugi mednarodni sporazum ali dogovor, ki se v celoti ali večinoma nanaša na obdavčevanje; in
- (c) „neposredni davki“ vsebujejo vse davke na dohodke ali kapital, vključno z davkom na razliko pri odtujitvi lastnine, davkom na nepremičnine, dediščine in darila ter davkom na znesek plač, ki jih plačajo podjetja, kot tudi davkom na povečanje vrednosti kapitala.

⁶⁹ Ukrepi, namenjeni zagotavljanju pravične ali učinkovite uvedbe ali pobiranja neposrednih davkov, vključujejo ukrepe, ki jih pogodbenica sprejme v skladu s svojim sistemom obdavčevanja in ki:

- (i) veljajo za nerezidenčne ponudnike storitev ob priznavanju dejstva, da se davčna obveznost nerezidentov ugotavlja glede na obdavčljive izdelke, ki izvirajo z ozemlja pogodbenice ali se tam nahajajo; ali
- (ii) veljajo za nerezidente, da se zagotovi uvedba ali pobiranje davkov na ozemlju pogodbenice; ali
- (iii) veljajo za nerezidente ali rezidente, da se prepreči izogibanje ali utaja davkov, vključno z ukrepi za usklajevanje; ali
- (iv) veljajo za uporabnike storitev, ki se opravljajo na ozemlju druge pogodbenice ali tretje države ali z njega, da se zagotovi uvedba ali pobiranje davkov od takih uporabnikov, ki izhajajo iz virov na ozemlju pogodbenice; ali
- (v) ločijo ponudnike storitev, ki morajo plačati davek za globalno obdavčljivo blago, od drugih ponudnikov storitev, ob priznavanju razlike v naravi davčne osnove med njimi; ali
- (vi) določajo, dodelijo ali razdelijo prihodek, dobiček, zaslužek, izgubo, odbitek ali dobropis posameznikov rezidentov ali podružnic ali med povezanimi posamezniki ali podružnicami iste osebe, tako da se ohrani davčna osnova pogodbenice.

Člen EXC.3: Oprostitev obveznosti STO

Če obveznost iz naslovov I do XII prvega razdelka drugega dela ali šestega razdelka [Druge določbe] drugega dela tega sporazuma v veliki meri ustreza obveznosti iz Sporazuma o STO, se šteje, da je vsak ukrep, sprejet v skladu z oprostitvijo obveznosti, odobreno v skladu s členom IX Sporazuma o STO, v skladu z vsebinsko enakovredno določbo tega sporazuma.

člen EXC.4: Varnostne izjeme

Nobena določba naslovov I do XII prvega razdelka drugega dela ali šestega razdelka [Druge določbe] drugega dela tega sporazuma se ne razlaga tako, da:

- (a) se od katere koli pogodbenice zahteva, da zagotovi kakršne koli informacije, katerih razkritje bi bilo po njenem mnenju v nasprotju z njenimi bistvenimi varnostnimi interesi, ali dovoli dostop do takih informacij; ali
- (b) kateri koli pogodbenici prepreči sprejetje kakršnih koli ukrepov, za katere ta presodi, da so potrebni za zavarovanje njenih bistvenih varnostnih interesov:
 - (i) v zvezi s proizvodnjo ali trgovino z orožjem, strelivom in vojnimi pripomočki ter v povezavi s tako proizvodnjo, trgovino in posli z drugim blagom in materiali, storitvami in tehnologijo ter v zvezi z gospodarskimi dejavnostmi, ki se izvajajo neposredno ali posredno z namenom oskrbe vojaških ustanov;
 - (ii) v zvezi s fizijskimi in fuzijskimi materiali ali z materiali, iz katerih so ti pridobljeni; ali
 - (iii) sprejetih med vojno ali v drugih izrednih razmerah v mednarodnih odnosih; ali
- (c) kateri koli pogodbenici preprečevalo sprejetje kakršnih koli ukrepov v skladu z njenimi obveznostmi iz Listine Združenih narodov za ohranjanje mednarodnega miru in varnosti.

Člen EXC.5: Zaupne informacije

1. Nobena določba naslovov I do X, naslova XI, z izjemo člena LPFS.2.26 [Standardi obdavčevanja] naslova XI in naslova XII prvega razdelka drugega dela ali šestega razdelka [Druge določbe] drugega dela tega sporazuma se ne razlaga tako, da bi morala pogodbenica dati na voljo zaupne informacije, razkritje katerih bi oviralo izvrševanje zakonodaje ali bilo kako drugače v nasprotju z javnimi interesi ali bi vplivalo na upravičene poslovne interese določenih javnih ali zasebnih podjetij, razen če arbitražno razsodišče potrebuje te zaupne informacije v postopku za reševanje sporov v skladu z naslovom I [Reševanje sporov] šestega dela, ali če skupina strokovnjakov potrebuje te zaupne informacije v postopkih v skladu s členom LPFS.9.2 [Skupina strokovnjakov] ali členom LPFS.9.3 [Skupina strokovnjakov za področja s prepovedjo poslabšanja položaja]. V takih primerih arbitražno razsodišče oziroma skupina strokovnjakov zagotovi, da je zaupnost v celoti zagotovljena v skladu s PRILOGO INST-X [Poslovnik].

2. Kadar pogodbenica partnerskemu svetu ali odboru predloži informacije, ki se štejejo za zaupne v skladu z njenimi zakoni in predpisi, druga pogodbenica te informacije obravnava kot zaupne, razen če se s pogodbenico, ki je informacije predložila, dogovori drugače.

DRUGI RAZDELEK: LETALSTVO

NASLOV I: ZRAČNI PREVOZ

Člen AIRTRN.1: Opredelitev pojmov

V tem naslovu se uporabljajo naslednje opredelitve pojmov:

- (a) „letalski prevoznik“ pomeni podjetje za zračni prevoz z veljavno operativno licenco ali enakovrednim dovoljenjem;
- (b) „letalski prevoznik Unije“ pomeni letalskega prevoznika, ki izpolnjuje pogoje iz točke (b) člena AIRTRN.6(1) [Operativna in tehnična dovoljenja];
- (c) „letalski prevoznik Združenega kraljestva“ pomeni letalskega prevoznika, ki izpolnjuje pogoje iz točke (a) člena AIRTRN.6(1) ali 6(2) [Operativna in tehnična dovoljenja];
- (d) „navigacijske službe zračnega prometa“ pomeni službe zračnega prometa, komunikacijske, navigacijske in nadzorne službe, meteorološke službe za navigacijo v zračnem prometu in službe za letalske informacije;
- (e) „spričevalo letalskega prevoznika“ pomeni dokument, izdan letalskemu prevozniku, ki potrjuje, da je zadevni letalski prevoznik strokovno usposobljen in organiziran, da lahko zagotovi varno delovanje zrakoplova za letalske dejavnosti, navedene v spričevalu;
- (f) „upravljanje zračnega prometa“ pomeni združitev funkcij, ki se izvajajo v zraku in na zemlji (službe zračnega prometa, upravljanje zračnega prostora in upravljanje pretoka zračnega prometa), ki so potrebne za varno in učinkovito premikanje zrakoplovov v vseh fazah operacij;
- (g) „zračni prevoz“ pomeni prevoz potnikov, prtljage, tovora in pošte z zrakoplovom, ločeno ali skupaj, ki je na voljo javnosti za plačilo ali najem;
- (h) „ugotovitev državljanstva“ pomeni ugotovitev, da letalski prevoznik, ki ponuja storitve zračnega prevoza v okviru tega naslova, izpolnjuje zahteve iz člena AIRTRN.6 [Operativna in tehnična dovoljenja] v zvezi z lastništvom, dejanskim nadzorom in glavnim krajem poslovanja;
- (i) „pristojni organi“ pomeni za Združeno kraljestvo vladne agencije ali subjekte Združenega kraljestva, pristojne za regulativne in upravne naloge, ki jih ima Združeno kraljestvo v skladu s tem poglavjem, ter za Unijo organe Unije in držav članic, pristojne za regulativne in upravne naloge, ki jih ima Unija v skladu s tem naslovom;
- (j) „Konvencija“ pomeni Konvencijo o mednarodnem civilnem letalstvu, ki je bila podpisana 7. decembra 1944 v Čikagu, in vsebuje:
 - (i) vsako spremembo, ki je začela veljati na podlagi člena 94(a) Konvencije ter sta jo ratificirala Združeno kraljestvo in zadevna država članica ali države članice, kot je ustrezno glede na vprašanje, ter
 - (ii) vsako prilogo ali spremembo priloge, sprejeto na podlagi člena 90 Konvencije, vedno kadar se taka priloga ali sprememba uporablja v Združenem kraljestvu in zadevni državi članici ali državah članicah, kot je ustrezno glede na vprašanje;

- (k) „diskriminacija“ pomeni kakršno koli razlikovanje brez objektivne utemeljitve v zvezi z dobavo blaga ali storitev, vključno z javnimi storitvami, ki se uporabljajo za opravljanje storitev zračnega prevoza, ali v zvezi z njihovo obravnavo s strani javnih organov, ki so pomembni za take storitve;
- (l) „dejanski nadzor“ pomeni odnos, vzpostavljen s pravicami, pogodbami ali drugimi sredstvi, ki posamezno ali skupaj ob upoštevanju zadevnih dejstev ali zakonov dajejo možnost neposrednega ali posrednega odločilnega vpliva na podjetje, zlasti s:
- (i) pravico do uporabe celotnega premoženja podjetja ali njegovega dela;
 - (ii) pravicami ali pogodbami, ki zagotavljajo odločilen vpliv na sestavo, glasovanje ali odločitve organov podjetja ali kako drugače zagotavljajo odločilen vpliv na vodenje poslovanja podjetja;
- (m) „ugotovitev sposobnosti“ pomeni ugotovitev, da ima letalski prevoznik, ki ponuja storitve zračnega prevoza v okviru tega naslova, zadostne finančne zmožnosti in ustrezno strokovno znanje na področju upravljanja za opravljanje takih storitev ter je pripravljen ravnati v skladu z zakoni in drugimi predpisi ter zahtevami, ki urejajo opravljanje takih storitev;
- (n) „celotni stroški“ pomenijo stroške opravljene storitve, ki lahko vključujejo ustrezne zneske za stroške kapitala in amortizacijo aktive ter stroške vzdrževanja, obratovanja, vodenja in uprave;
- (o) „ICAO“ pomeni Mednarodno organizacijo civilnega letalstva Združenih narodov;
- (p) „glavni kraj poslovanja“ pomeni glavno upravo ali registrirani sedež letalskega prevoznika, na katerem se izvajajo glavne finančne naloge in operativni nadzor letalskega prevoznika, vključno z zagotavljanjem stalne plovnosti;
- (q) „preverjanje na ploščadi“ pomeni pregled, ki ga opravi pristojni organ pogodbenice ali njeni imenovani zastopniki znotraj in zunaj zrakoplova druge pogodbenice, da se preveri veljavnost ustreznih dokumentov zrakoplova in njegove posadke ter vidno stanje zrakoplova in njegove opreme;
- (r) „samooskrba“ pomeni, da letalski prevoznik neposredno zase ali za drugega letalskega prevoznika izvaja dejavnosti zemeljske oskrbe, pri čemer:
- (i) ima eden večinski delež drugega ali
 - (ii) ima en sam organ večinski delež vsakega;
- (s) „redni zračni prevozi“ pomeni zračne prevoze, ki se redno opravljajo za plačilo v skladu z objavljenim voznim redom ali so tako redni ali pogosti, da tvorijo prepoznavno sistematično zaporedje letov, ter jih lahko širša javnost neposredno rezervira, in dodatne lete zaradi preobremenjenosti rednih linij;
- (t) „pristanek v nekomercialne namene“ pomeni pristanek v kakršen koli namen razen vkrcavanja ali izkrcavanja potnikov, prtljage, tovora in/ali pošte v zračnem prevozu;
- (u) „tarifa“ pomeni vsako prevoznino, takso ali pristojbino za prevoz potnikov, prtljage ali tovora (razen pošte) v zračnem prevozu (vključno s kakršnim koli drugim načinom prevoza v povezavi

z letalskim prevozom), ki ga zaračunajo letalski prevozniki, vključno z njihovimi posredniki, ter pogoje, ki urejajo razpoložljivost take prevoznine, takse ali pristojbine;

- (v) „pristojbina za uporabnike“ pomeni pristojbino, zaračunano letalskim prevoznikom za uporabo letaliških ali letalskih navigacijskih (vključno s preleti) objektov ali storitev ali objektov ali storitev varovanja v letalstvu, vključno s sorodnimi storitvami in objekti, ali okoljske pristojbine, kar vključuje s hrupom povezane pristojbine in pristojbine zaradi lokalnih težav s kakovostjo zraka na letališčih ali v njihovi okolici.

Člen AIRTRN.2: Pregled rut

1. Unija ob upoštevanju člena AIRTRN.3 [Prometne pravice] Združenemu kraljestvu podeli pravico, da letalski prevozniki Združenega kraljestva opravljajo zračni prevoz na naslednjih rutah:

kraji na ozemlju Združenega kraljestva – kraji vmesnega pristanka – kraji na ozemlju Unije – nadaljnji kraji.

2. Združeno kraljestvo ob upoštevanju člena AIRTRN.3 [Prometne pravice] Uniji podeli pravico, da letalski prevozniki Unije opravljajo zračni prevoz na naslednjih rutah:

kraji na ozemlju Unije – kraji vmesnega pristanka – kraji na ozemlju Združenega kraljestva – nadaljnji kraji.

Člen AIRTRN.3: Prometne pravice

1. Vsaka pogodbenica podeli drugi pogodbenici pravico, da njeni letalski prevozniki v okviru opravljanja zračnega prevoza na rutah iz člena AIRTRN.2 [Pregled rut]:

- (a) preletijo njeno ozemlje brez pristanka;
- (b) pristanejo na njenem ozemlju v nekomercialne namene.

2. Združeno kraljestvo ima pravico, da njegovi letalski prevozniki opravljajo postanke na ozemlju Unije v okviru zagotavljanja rednih in posebnih zračnih prevozov med katerim koli krajem na ozemlju Združenega kraljestva in katerim koli krajem na ozemlju Unije (prometne pravice tretje in četrte svoboščine).

3. Unija ima pravico, da njeni letalski prevozniki opravljajo postanke na ozemlju Združenega kraljestva v okviru zagotavljanja rednih in posebnih zračnih prevozov med katerim koli krajem na ozemlju Unije in katerim koli krajem na ozemlju Združenega kraljestva (prometne pravice tretje in četrte svoboščine).

4. Ne glede na odstavke 1, 2 in 3 in brez poseganja v odstavek 9 lahko države članice in Združeno kraljestvo ob upoštevanju ustreznih notranjih pravil in postopkov pogodbenic sklenejo dvostranske dogovore, s katerimi si po tem sporazumu medsebojno priznavajo naslednje pravice:

- (a) za Združeno kraljestvo pravico njegovih letalskih prevoznikov, da se ustavijo na ozemlju zadevne države članice, da opravljajo redne in izredne zračne prevoze tovora med kraji na ozemlju te države članice in kraji v tretji državi kot del prevoza z odhodnim ali namembnim krajem na ozemlju Združenega kraljestva (prometne pravice pete svoboščine);

- (b) za zadevno državo članico pravico letalskih prevoznikov Unije, da se ustavijo na ozemlju Združenega kraljestva, da opravljajo redne in izredne zračne prevoze tovora med kraji na ozemlju Združenega kraljestva in kraji v tretji državi kot del prevoza z odhodnim ali namembnim krajem na ozemlju te države članice (prometne pravice pete svoboščine)
5. Pravice, ki se vzajemno podelijo v skladu z odstavkom 4, urejajo določbe tega naslova.
6. Nobena pogodbenica enostransko ne omejuje obsega, pogostosti, rednosti, usmeritve ter odhodnega in namembnega kraja storitev zračnega prevoza, ki se opravljajo v skladu z odstavkoma 2, 3 in 4, ali tipa oziroma tipov zrakoplovov, ki jih uporabljajo letalski prevozniki druge pogodbenice v ta namen, razen kot se to lahko nediskriminatorno zahteva zaradi carinskih, tehničnih, operativnih ali okoljskih razlogov ali zaradi varnosti upravljanja zračnega prevoza ali varovanja zdravja, razen če ni v tem poglavju določeno drugače.
7. Nobena določba tega poglavja Združenemu kraljestvu ne podeljuje pravice, da njegovi letalski prevozniki za plačilo na ozemlju katere koli države članice vkrcajo potnike, prtljago, tovor ali pošto za prevoz do drugega kraja na ozemlju iste ali katere koli druge države članice.
8. Nobena določba tega poglavja Uniji ne podeljuje pravice, da njeni letalski prevozniki za plačilo na ozemlju Združenega kraljestva vkrcajo potnike, prtljago, tovor ali pošto za prevoz do drugega kraja na ozemlju Združenega kraljestva.
9. Ob upoštevanju notranjih pravil in postopkov pogodbenic lahko pristojni organi Združenega kraljestva in držav članic odobrijo posebne zračne prevoze, ki presegajo pravice iz tega člena, pod pogojem, da ne predstavljajo prikrite oblike rednih prevozov, in lahko sklenejo dvostranske dogovore o postopkih, ki jih je treba upoštevati pri obravnavi vlog letalskih prevoznikov in odločanju o njih.

Člen AIRTRN.4: Dogovori o letih pod skupno oznako in skupinski prodaji

1. Storitve zračnega prevoza v skladu s členom AIRTRN.3 [Prometne pravice] se lahko zagotavljajo z dogovori o skupinski prodaji ali letih pod skupno oznako, kot sledi:
- (a) letalski prevoznik Združenega kraljestva lahko deluje kot prevoznik, ki trži lete katerega koli dejanskega letalskega prevoznika Unije ali Združenega kraljestva ali dejanskega letalskega prevoznika tretje države, ki ima po pravu Unije ali po pravu zadevne države članice oziroma držav članic potrebne prometne pravice in pravico, da njeni letalski prevozniki uveljavljajo te pravice na podlagi zadevnega dogovora;
- (b) letalski prevoznik Unije lahko deluje kot prevoznik, ki trži lete katerega koli dejanskega letalskega prevoznika Unije ali Združenega kraljestva ali dejanskega letalskega prevoznika tretje države, ki ima po pravu Združenega kraljestva potrebne prometne pravice in pravico, da njeni letalski prevozniki uveljavljajo te pravice na podlagi zadevnega dogovora;
- (c) letalski prevoznik Združenega kraljestva lahko deluje kot dejanski prevoznik s katerim koli letalskim prevoznikom Unije ali Združenega kraljestva, ki trži njegove lete, ali dejanski prevoznik s katerim koli letalskim prevoznikom, ki trži njegove lete, iz tretje države, ki ima po pravu Unije ali po pravu zadevne države članice oziroma držav članic potrebne pravice, da sklene zadevne dogovore;
- (d) letalski prevoznik Unije lahko deluje kot dejanski prevoznik s katerim koli letalskim prevoznikom Unije ali Združenega kraljestva, ki trži njegove lete, ali dejanski prevoznik s

katerim koli letalskim prevoznikom, ki trži njegove lete, iz tretje države, ki ima po pravu Združenega kraljestva potrebne pravice, da sklene zadevne dogovore;

- (e) v okviru dogovorov iz točk (a) do (d) lahko letalski prevoznik ene pogodbenice deluje kot prevoznik, ki na podlagi dogovora o skupinski prodaji ali letih pod skupno oznako trži storitve med katerima koli krajema, pri čemer sta odhodni in namembni kraj na ozemlju druge pogodbenice, če so izpolnjeni naslednji pogoji:
 - (i) pogoji iz točke (a) oziroma (b), kar zadeva dejanskega prevoznika, in
 - (ii) zadevna prevozna storitev je del prevoza, ki ga opravi prevoznik, ki ga trži, med krajem na ozemlju njegove pogodbenice in namembnim krajem na ozemlju druge pogodbenice.

2. Letalski prevoznik ene pogodbenice lahko deluje kot prevoznik, ki na podlagi dogovora o skupinski prodaji ali letih pod skupno oznako trži storitve med katerima koli krajema, od katerih je eden na ozemlju druge pogodbenice in drugi na ozemlju tretje države, če so izpolnjeni naslednji pogoji:

- (a) pogoji iz točke (a) oziroma (b) odstavka 1, kar zadeva dejanskega prevoznika, in
- (b) zadevna prevozna storitev je del prevoza, ki ga opravi prevoznik, ki ga trži, med krajem na ozemlju njegove pogodbenice in krajem v tretji državi.

3. Kupec je pri rezervaciji vsake prodane vozovnice, ki vključuje ureditve iz tega člena, obveščen o letalskem prevozniku, ki bo opravil posamezen del prevoza. Če to ni mogoče ali če se prevoznik po rezervaciji spremeni, se dejanski letalski prevoznik potniku sporoči takoj, ko je znan. V vsakem primeru se dejanski letalski prevoznik oziroma prevozniki potniku sporočijo ob prijavi na let ali pred vkrcanjem, če za povezovalni let ni potrebna prijava na let.

4. Pogodbenici lahko zahtevata, da dogovore iz tega člena odobrijo njihovi pristojni organi, da se preveri skladnost s pogoji iz tega člena in z drugimi zahtevami iz tega sporazuma, zlasti glede poštene konkurence, varnosti in varovanja.

5. Letalski prevozniki pogodbenic zaradi uporabe dogovorov o letih pod skupno oznako ali skupinski prodaji v nobenem primeru ne morejo uveljavljati drugih prometnih pravic na podlagi tega sporazuma, razen tistih iz AIRTRN.3 [Prometne pravice].

Člen AIRTRN.5: Operativna prilagodljivost

Pravice, ki jih pogodbenici druga drugi priznavata v skladu z odstavki 2, 3 in 4 člena AIRTRN.3 [Prometne pravice], v okviru tam določenih omejitev vključujejo vse naslednje pravice:

- (a) opravljanje letov v eni ali obeh smereh;
- (b) kombiniranje različnih števil letov v okviru ene operacije zrakoplova;
- (c) opravljanje prevozov med kraji na pregledu rut v kateri koli kombinaciji in v katerem koli vrstnem redu;
- (d) preusmeritev prometa med zrakoplovi istega letalskega prevoznika kadar koli (zamenjava zrakoplova brez zamenjave številke leta);

- (e) opravljanje prevozov zaradi postanka prek katerih koli krajev na ozemlju ali zunaj ozemlja katere koli pogodbenice;
- (f) izvajanje tranzitnega prometa čez ozemlje druge pogodbenice;
- (g) kombiniranje prometa na istem zrakoplovu ne glede na to, od kod tak promet izvira;
- (h) letenje v več kot en kraj pri enem prevozu (koterminalizacija).

Člen AIRTRN.6: Operativna in tehnična dovoljenja

1. Pogodbenica po prejemu zahtevka za izdajo operativnega dovoljenja za opravljanje storitev letalskega prevoza v skladu s tem poglavjem, ki ga v predpisani obliki in na predpisan način vložijo letalski prevoznik druge pogodbenice, po najkrajšem postopku podeli ustrezna dovoljenja in tehnična dovoljenja, če so izpolnjeni vsi naslednji pogoji:

- (a) v primeru letalskega prevoznika Združenega kraljestva:
 - (i) letalski prevoznik je v neposredni ali večinski lasti in pod dejanskim nadzorom Združenega kraljestva in/ali njegovih državljanov;
 - (ii) letalski prevoznik ima glavni kraj poslovanja na ozemlju Združenega kraljestva in licenco v skladu s pravom Združenega kraljestva ter
 - (iii) letalski prevoznik ima spričevalo letalskega prevoznika, ki ga je izdal pristojni organ Združenega kraljestva, ki je jasno opredeljen ter ki izvaja in vzdržuje učinkovit predpisani nadzor nad letalskim prevoznikom.
- (b) v primeru letalskega prevoznika Unije:
 - (i) letalski prevoznik je v neposredni ali večinski lasti in pod dejanskim nadzorom ene ali več držav članic in držav članic Evropskega združenja za prosto trgovino in/ali državljanov držav članic in držav članic Evropskega združenja za prosto trgovino;
 - (ii) letalski prevoznik ima glavni kraj poslovanja na ozemlju Unije in veljavno operativno licenco v skladu s pravom Unije ter
 - (iii) letalski prevoznik ima spričevalo letalskega prevoznika, ki ga je izdal pristojni organ Unije ali države članice, ki je jasno opredeljen ter ki izvaja in vzdržuje učinkovit predpisani nadzor nad letalskim prevoznikom;
- (c) upoštevata se člena AIRTRN.18 [Varnost v letalstvu] in AIRTRN.19 [Varovanje v letalstvu] ter
- (d) letalski prevoznik izpolnjuje pogoje, predpisane z zakoni in drugimi predpisi, ki jih pogodbenica, ki obravnava zahtevek ali zahtevke, običajno uporablja za opravljanje mednarodnega zračnega prevoza.

2. Ne glede na točko (a)(i) odstavka 1 se letalskim prevoznikom Združenega kraljestva podelijo ustrezna operativna dovoljenja, če so izpolnjeni vsi naslednji pogoji:

- (a) izpolnjeni so pogoji iz točk (a)(ii), (a)(iii), (c) in (d) odstavka 1;

- (b) letalski prevoznik je v neposredni ali večinski lasti in pod dejanskim nadzorom ene ali več držav članic, drugih držav članic Evropskega gospodarskega prostora, Švice, državljanov teh držav ali kombinacije navedenega, in sicer individualno ali skupaj z Združenim kraljestvom in/ali državljani Združenega kraljestva;
 - (c) na dan, ko se je prehodno obdobje končalo, je imel letalski prevoznik veljavno operativno dovoljenje v skladu s pravom Unije.
3. Za namene odstavkov 1 in 2 dokazi o učinkovitem regulativnem nadzoru med drugim vključujejo:
- (a) da zadevni letalski prevoznik ima veljavno operativno licenco ali dovoljenje, ki ga je izdal pristojni organ, in izpolnjuje merila pogodbenice, ki je izdala operativno licenco ali dovoljenje za opravljanje mednarodnih zračnih prevozov; ter
 - (b) da pogodbenica ima in ohranja programe nadzora varnosti in varovanja za navedenega letalskega prevoznika v skladu s standardi ICAO.
4. Pogodbenici pri podeljevanju operativnih in tehničnih dovoljenj vse letalske prevoznike druge pogodbenice obravnavata nediskriminatorno.
5. Ko pogodbenica od letalskega prevoznika druge pogodbenice prejme zahtevek za izdajo operativnega dovoljenja, prizna vsako ugotovitev sposobnosti in/ali državljanstva, ki jo sprejme druga pogodbenica v zvezi z zadevnim letalskim prevoznikom, kot če bi tako ugotovitev sprejeli njeni pristojni organi, in ne preverja nadalje takih vprašanj, razen kot je določeno v odstavku 3 člena AIRTRN.8 [Zavrnitev, preklic, začasna razveljavitev ali omejitev operativnega dovoljenja].

Člen AIRTRN.7: Operativni načrti, programi in vozni redi

Pogodbenica lahko zahteva priglasitev operativnih načrtov, programov in vozni redov za storitve zračnega prevoza, ki se opravljajo na podlagi tega poglavja, vendar le za informativne namene. Če pogodbenica zahteva tako priglasitev, čim bolj zmanjša upravno obremenitev posrednikov storitev zračnega prevoza in letalskih prevoznikov druge pogodbenice, povezano z zahtevami in postopki glede priglasitve.

Člen AIRTRN.8: Zavrnitev, preklic, začasna razveljavitev ali omejitev operativnega dovoljenja

1. Unija lahko ukrepa proti letalskemu prevozniku Združenega kraljestva v skladu z odstavki 3, 4 in 5 tega člena v katerem koli od naslednjih primerov:
- (a) v primeru dovoljenj, podeljenih v skladu s točko (a) člena AIRTRN. 6(1) [Operativna in tehnična dovoljenja], če kateri koli pogoj iz navedene točke ni izpolnjen;
 - (b) v primeru dovoljenj, podeljenih v skladu s členom AIRTRN. 6(2) [Operativna in tehnična dovoljenja], če kateri koli pogoj iz navedene točke ni izpolnjen;
 - (c) če letalski prevoznik ne ravna v skladu z zakoni in drugimi predpisi iz člena AIRTRN.10 [Skladnost z zakoni in drugimi predpisi] ali
 - (d) če so taki ukrepi potrebni za preprečevanje bolezni, zaščito pred njimi ali obvladovanje njihovega širjenja ali za varovanje javnega zdravja na drug način.

2. Združeno kraljestvo lahko ukrepa proti letalskemu prevozniku Unije v skladu z odstavki 3, 4 in 5 tega člena v katerem koli od naslednjih primerov:

- (a) če ni izpolnjen kateri koli od pogojev iz odstavka 1(b) člena AIRTRN.6 [Operativna in tehnična dovoljenja];
- (b) če letalski prevoznik ne ravna v skladu z zakoni in drugimi predpisi iz člena AIRTRN.10 [Skladnost z zakoni in drugimi predpisi] tega naslova ali
- (c) če so taki ukrepi potrebni za preprečevanje bolezni, zaščito pred njimi ali obvladovanje njihovega širjenja ali za varovanje javnega zdravja na drug način.

3. Kadar ima pogodbenica utemeljene razloge za domnevo, da je letalski prevoznik druge pogodbenice v katerem koli od položajev iz odstavka 1 oziroma 2 in da je treba sprejeti ukrepe v zvezi s tem, drugo pogodbenico čim prej pisno uradno obvesti o razlogih za nameravano zavrnitev, začasno razveljavitev ali omejitev operativnega ali tehničnega dovoljenja in zahteva posvetovanja.

4. Taka posvetovanja se začnejo čim prej, najpozneje pa v 30 dneh od prejema zahteve za posvetovanja. Če se zadovoljiv sporazum ne doseže v 30 dneh ali dogovorjenem roku od datuma začetka takih posvetovanj ali se ne sprejmejo dogovorjeni popravni ukrepi, je to razlog, da lahko pogodbenica, ki je zahtevala posvetovanja, sprejme ukrepe za zavrnitev, preklic, začasno razveljavitev ali omejitev operativnega dovoljenja ali tehničnih dovoljenj ali za uvedbo pogojev za taka dovoljenja zadevnega letalskega prevoznika oziroma prevoznikov, da se zagotovi skladnost z določbami členov AIRTRN.6 [Operativna in tehnična dovoljenja] in AIRTRN.10 [Skladnost z zakoni in drugimi predpisi]. Kadar so bili sprejeti ukrepi za zavrnitev, preklic, začasno razveljavitev ali omejitev operativnega ali tehničnega dovoljenja letalskega prevoznika, lahko pogodbenica uporabi arbitražo v skladu s členom INST.14 [Arbitražni postopek], ne da bi pred tem uporabila postopek posvetovanja v skladu s členom INST.13 [Posvetovanja]. Arbitražno razsodišče zadevo obravnava kot nujni primer za namene člena INST.19 [Nujni postopki]. Na zahtevo pogodbenice lahko razsodišče do sprejetja končne odločitve odredi sprejetje začasnih ukrepov, vključno s spremembo ali odlogom izvršitve ukrepov, ki jih katera koli pogodbenica sprejme v skladu s tem členom.

5. Ne glede na odstavka 3 in 4 lahko pogodbenica v primerih iz odstavkov 1(c), 1(d), 2(b) in 2(c) sprejme takojšnje ali nujne ukrepe, če je to nujno potrebno ali da prepreči nadaljnjo neskladnost. Nadaljnja neskladnost pomeni, da so vprašanje neskladnosti že obravnavali pristojni organi pogodbenic.

6. Ta člen ne posega v določbe naslova XI [Enaki konkurenčni pogoji za odprto in pošteno konkurenco ter trajnostni razvoj] prvega razdelka, člena AIRTRN 11(4) [Nediskriminacija], člena AIRTRN 18(4), (6) in (8) [Varnost v letalstvu] in člena AIRTRN 19(12) [Varovanje v letalstvu] ter v postopek reševanja sporov iz naslova I [Reševanje sporov] šestega dela ali v ukrepe, ki iz tega izhajajo.

Člen AIRTRN.9: Lastništvo letalskih prevoznikov in nadzor nad njimi

Pogodbenici priznavata morebitne koristi nadaljnje liberalizacije lastništva svojih letalskih prevoznikov in nadzora nad njimi. Pogodbenici soglašata, da bosta v okviru specializiranega odbora za zračni prevoz preučili možnosti za vzajemno liberalizacijo lastništva svojih letalskih prevoznikov in nadzora nad njimi v 12 mesecih od začetka veljavnosti tega sporazuma, nato pa v 12 mesecih od prejema s tem povezane zahteve ene od pogodbenic. Na podlagi te preučitve se lahko pogodbenici odločita, da spremenita ta naslov.

Člen AIRTRN.10: Skladnost z zakoni in drugimi predpisi

1. Zakoni in drugi predpisi ene pogodbenice, ki se uporabljajo za prihod zrakoplovov, ki opravljajo storitve mednarodnega zračnega prevoza, na njeno ozemlje, opravljanje dejavnosti na njem in odhod z njega, veljajo tudi za letalske prevoznike druge pogodbenice, ki vstopajo na ozemlje prve pogodbenice, se na njem nahajajo ali z njega odhajajo.
2. Zakoni in drugi predpisi ene pogodbenice, ki se uporabljajo za prihod potnikov, posadk, prtljage, tovora in/ali pošte na zrakoplovu na njeno ozemlje, opravljanje dejavnosti na njem in odhod z njega (vključno s predpisi v zvezi z vstopom, mejno kontrolo, imigracijo, potnimi listinami, carino in karanteno ali poštnimi predpisi za pošto), veljajo tudi za potnike, posadke, prtljago, tovor in pošto letalskih prevoznikov druge pogodbenice in za kogar koli, ki deluje v njihovem imenu, ki vstopajo na ozemlje prve pogodbenice, se na njem nahajajo ali odhajajo z njega.
3. Vsaka pogodbenica na svojem ozemlju dovoli letalskim prevoznikom druge pogodbenice, da sprejmejo ukrepe za zagotovitev, da se prevažajo samo osebe s potovalnimi dokumenti, ki se zahtevajo za vstop na ozemlje druge pogodbenice ali tranzit čez njega.

AIRTRN.11: Nediskriminacija

1. Brez poseganja v naslov XI [Enaki konkurenčni pogoji za odprto in pošteno konkurenco in trajnostni razvoj] prvega razdelka pogodbenici v okviru svojih pristojnosti odpravita vse oblike diskriminacije, ki bi negativno vplivale na poštene in enake možnosti letalskih prevoznikov druge pogodbenice, da konkurirajo pri uveljavljanju pravic iz tega naslova.
2. Pogodbenica (v nadaljnjem besedilu: pogodbenica, ki predloži zahtevo) lahko ravna v skladu z odstavki 3 do 6, če meni, da diskriminacija, ki je prepovedana z odstavkom 1, negativno vpliva na poštene in enake možnosti njenih letalskih prevoznikov, da konkurirajo pri uveljavljanju pravic iz tega naslova.
3. Pogodbenica, ki predloži zahtevo, drugi pogodbenici (v nadaljnjem besedilu: pogodbenica, ki se odzove na zahtevo) predloži pisno zahtevo za posvetovanja. Posvetovanja se začnejo v 30 dneh od prejema zahteve, razen če se pogodbenici ne dogovorita drugače.
4. Če pogodbenica, ki predloži zahtevo, in pogodbenica, ki se odzove na zahtevo, ne dosežeta dogovora o zadevi v 60 dneh od prejema zahteve za posvetovanja iz odstavka 3, lahko pogodbenica, ki predloži zahtevo, ukrepa proti vsem ali nekaterim letalskim prevoznikom, ki so imeli koristi od diskriminacije, ki je prepovedana z odstavkom 1, vključno z ukrepi za zavrnitev, preklic, začasni odvzem, določitev pogojev ali omejitev operativnih ali tehničnih dovoljenj zadevnih letalskih prevoznikov.
5. Ukrepi, sprejeti v skladu z odstavkom 4, so ustrezni, sorazmerni ter po obsegu in trajanju omejeni na to, kar je nujno potrebno za ublažitev škode letalskim prevoznikom pogodbenice, ki predloži zahtevo, in odpravo neupravičene prednosti, ki so jo pridobili letalski prevozniki, proti katerim so usmerjeni.
6. Kadar se s posvetovanji zadeva ne reši ali kadar so bili sprejeti ukrepi v skladu z odstavkom 4, lahko pogodbenica uporabi arbitražo v skladu s členom INST.14 [Arbitražni postopek], ne da bi pred tem uporabila postopek posvetovanja v skladu s členom INST.13 [Posvetovanja]. Arbitražno razsodišče zadevo obravnava kot nujni primer za namene člena INST.19 [Nujni postopki]. Na zahtevo pogodbenice lahko razsodišče do sprejetja končne odločitve odredi sprejetje začasnih ukrepov,

vključno s spremembo ali odlogom izvršitve ukrepov, ki jih katera koli pogodbenica sprejme v skladu s tem členom.

7. Ne glede na odstavek 2 pogodbenici ne ravnata v skladu z odstavki 3 do 6 v zvezi z ravnanjem, ki spada v področje uporabe naslova XI [Enaki konkurenčni pogoji za odprto in pošteno konkurenco ter trajnostni razvoj] iz prvega razdelka.

Člen AIRTRN.12: Poslovanje

1. Pogodbenici se strinjata, da bi ovire za poslovanje, na katere bi naleteli letalski prevozniki, zmanjšale koristi, ki bodo dosežene s tem naslovom. Pogodbenici se strinjata, da bosta sodelovali pri odpravljanju ovir za poslovanje letalskih prevoznikov obeh pogodbenc, kadar bi take ovire lahko onemogočale poslovne dejavnosti, izkrivljale konkurenco ali ovirale enake možnosti za konkuriranje.

2. Specializirani odbor za zračni prevoz spremlja napredek pri učinkovitem odpravljanju ovir za poslovanje letalskih prevoznikov.

Člen AIRTRN.13: Komerzialne dejavnosti

1. Pogodbenici druga drugi podelita pravice iz odstavkov 2 do 7. Letalskim prevoznikom obeh pogodbenc ni treba obdržati lokalnega sponzorja za namene uveljavljanja teh pravic.

2. Kar zadeva predstavnike letalskih prevoznikov:

(a) letalskim prevoznikom ene pogodbenice je brez omejitev ali diskriminacije dovoljena vzpostavitev pisarn in objektov, potrebnih za zagotavljanje storitev iz tega naslova, na ozemlju druge pogodbenice;

(b) brez poseganja v predpise o varnosti in varovanju lahko za take pisarne in objekte, kadar se nahajajo na letališču, veljajo omejitve, povezane z razpoložljivostjo prostora;

(c) pogodbenica v skladu s svojimi zakoni in drugimi predpisi v zvezi z vstopom, prebivanjem in zaposlovanjem letalskim prevoznikom druge pogodbenice dovoli, da na njeno ozemlje pripeljejo in tam obdržijo svoje upravno, prodajno, tehnično, operativno in drugo strokovno osebje, za katero upravičeno menijo, da je potrebno za opravljanje storitev zračnega prevoza v skladu s tem poglavjem. Kadar se za osebje iz tega odstavka, vključno z osebjem, ki opravlja nekaterečasne naloge, zahteva delovno dovoljenje, pogodbenici vloge za takšna dovoljenja obravnavata pospešeno, ob upoštevanju veljavnih zakonov in drugih predpisov.

3. Kar zadeva zemeljsko oskrbo:

(a) pogodbenica letalskim prevoznikom druge pogodbenice dovoli samooskrbo na njenem ozemlju brez drugih omejitev razen tistih, ki temeljijo na vidikih varnosti ali varovanja ali so kako drugače posledica fizičnih ali operativnih omejitev;

(b) pogodbenica letalskim prevoznikom druge pogodbenice ne naloži izbire enega ali več ponudnikov storitev zemeljske oskrbe od tistih, ki so prisotni na trgu v skladu z zakoni in drugimi predpisi pogodbenice, v kateri se opravljajo storitve;

(c) brez poseganja v točko (a) pogodbenica, kadar njeni zakoni in drugi predpisi na kakršen koli način omejujejo svobodno konkurenco med ponudniki storitev zemeljske oskrbe, zagotovi, da so letalskim prevoznikom druge pogodbenice na voljo vse potrebne storitve zemeljske oskrbe

in da se zagotavljajo pod pogoji, ki niso nič manj ugodni od tistih, pod katerimi se zagotavljajo kateremu koli drugemu letalskemu prevozniku.

4. Kar zadeva dodeljevanje slotov na letališčih, vsaka pogodbenica zagotovi, da se njeni predpisi, smernice in postopki za dodeljevanje slotov na letališčih na njenem ozemlju izvajajo pregledno, učinkovito, nediskriminatorno in pravočasno.
5. Kar zadeva lokalne stroške ter prenos sredstev in dobičkov:
 - (a) brez poseganja v člen AIRTRN.6 [Operativna in tehnična dovoljenja] se za vprašanja iz tega naslova uporabljajo določbe naslova VIII [Pretok kapitala, plačila, nakazila in začasni zaščitni ukrepi];
 - (b) pogodbenici druga drugi dodelita koristi iz točk (c) do (e);
 - (c) prodaja in nakup prevoznih in povezanih storitev letalskih prevoznikov pogodbenic se lahko po presoji letalskega prevoznika izrazita v britanskih funtih, če potekata na ozemlju Združenega kraljestva, ali v valuti države članice, če potekata na ozemlju države članice;
 - (d) letalski prevozniki vsake pogodbenice lahko lokalne stroške po lastni presoji poravnajo v lokalni valuti;
 - (e) letalskim prevoznikom vsake pogodbenice se na zahtevo dovoli, da prihodke od prodaje storitev zračnega prevoza in sorodnih dejavnosti, neposredno povezanih z zračnim prevozom, ki so jih pridobili na ozemlju druge pogodbenice in presegajo lokalno izplačane vsote, kadar koli in na kakršen koli način prenesejo v državo po svoji izbiri. Hitra pretvorba in prenos sta dovoljena brez povezanih omejitev ali obdavčitve po tržnem menjalnem tečaju, ki se uporablja za tekoče transakcije in prenos na datum, ko prevoznik predloži prvi zahtevek za prenos, pri čemer se ne zaračunajo pristojbine, razen tistih, ki jih banke običajno določijo za izvedbo take pretvorbe in prenosa.
6. Kar zadeva intermodalni prevoz:
 - (a) kar zadeva prevoz potnikov, za ponudnike površinskega prevoza ne veljajo zakoni in drugi predpisi pogodbenic, ki urejajo zračni prevoz, izključno zato, ker take prevoze zagotavlja letalski prevoznik pod svojim imenom;
 - (b) pod pogoji in kvalifikacijami, določenimi v naslovu VI [STORITVE IN NALOŽBE] in njegovih prilogah ter v tretjem naslovu [Cestni prevoz] tega naslova in njegovi prilogi, je letalskim prevoznikom vsake pogodbenice brez omejitev dovoljeno, da v zvezi z mednarodnim zračnim prevozom uporabljajo kateri koli površinski prevoz tovora do ali iz vseh krajev na ozemljih pogodbenic ali v tretjih državah, vključno s prevozom do ali z vseh letališč s carinskimi objekti ter vključno s, kadar je ustrezno, pravico prevoza tovora pod carinskim nadzorom po veljavnih zakonih in drugih predpisih. Tak tovor ima, če se prevaža po površini ali zraku, dostop do letaliških carinskih postopkov in objektov. Letalski prevozniki se lahko odločijo, da sami opravljajo svoj površinski prevoz ali ga zagotovijo v dogovoru, vključno z dogovori o letih pod skupno oznako, z drugimi površinskimi prevozniki, vključno s površinskim prevozom, ki ga opravljajo drugi letalski prevozniki in posredni izvajalci storitev tovornega zračnega prevoza. Take intermodalne storitve tovornega prevoza se lahko zagotovijo kot celotni prevoz in po enotni ceni za kombinirani zračni in površinski prevoz, pod pogojem, da so pošiljatelji obveščeni glede vključenih ponudnikov prevoza.

7. Kar zadeva zakup:
- (a) Pogodbenici druga drugi podelita pravico, da njuni letalski prevozniki opravljajo storitve zračnega prevoza v skladu s členom AIRTRN.3 [Prometne pravice] na vse naslednje načine:
 - (i) z uporabo zrakoplova, zakupljenega brez posadke pri katerem koli zakupodajalcu;
 - (ii) v primeru letalskih prevoznikov Združenega kraljestva: z uporabo zrakoplova, zakupljenega s posadko pri drugih letalskih prevoznikih pogodbenic;
 - (iii) v primeru letalskih prevoznikov Unije: z uporabo zrakoplova, zakupljenega s posadko pri drugih letalskih prevoznikih Unije;
 - (iv) z uporabo zrakoplova, zakupljenega s posadko pri letalskih prevoznikih, razen tistih iz točk (ii) in (iii), pod pogojem, da je zakup upravičen na podlagi izjemnih potreb, sezonskih potreb po zmogljivostih ali operativnih težav zakupnika in če zakup ni daljši, kot je nujno potrebno za izpolnitev takih potreb ali odpravo takih težav.
 - (b) Pogodbenici lahko zahtevata, da dogovore o zakupu odobrijo njuni pristojni organi, da se preveri skladnost s pogoji iz tega odstavka in veljavnimi zahtevami glede varnosti in varovanja.
 - (c) Vendar si pogodbenica, če zahteva tako odobritev, prizadeva pospešiti postopke odobritve in čim bolj zmanjšati upravno obremenitev zadevnih letalskih prevoznikov.
 - (d) Določbe tega odstavka ne posegajo v zakone in druge predpise pogodbenice v zvezi z zakupom zrakoplovov s strani letalskih prevoznikov te pogodbenice.

Člen AIRTRN.14: Davčne določbe

1. Zrakoplovi, ki jih za storitve mednarodnega zračnega prevoza uporabljajo letalski prevozniki ene pogodbenice, njihova običajna oprema, gorivo, maziva, potrošne tehnične zaloge, oprema na zemlji, nadomestni deli (vključno z motorji), zaloge na zrakoplovu (ki med drugim vključujejo hrano, pijačo, alkohol, tobak in druge izdelke, namenjene za prodajo potnikom ali njihovo uporabo v omejenih količinah med letom) ter drugi predmeti, ki so namenjeni upravljanju ali servisiranju zrakoplovov v mednarodnem zračnem prevozu ali se uporabljajo izključno za to, so ob prihodu na ozemlje druge pogodbenice na podlagi vzajemnosti in pod pogojem, da taka oprema in zaloge ostanejo na zrakoplovu, oproščeni vseh uvoznih omejitev, davkov na premoženje in dajatev na kapital, carin, trošarin, inšpekcijskih pristojbin, davka na dodano vrednost (DDV) ali drugih podobnih posrednih davkov ter podobnih taks in pristojbin, ki jih določajo nacionalni ali lokalni organi ali Unija.
2. Na podlagi vzajemnosti je davkov, dajatev, taks in pristojbin iz odstavka 1 oproščeno tudi naslednje blago:
 - (a) zaloge na zrakoplovu, vnesene na ozemlje ene pogodbenice ali tam dobavljene in natovorjene v razumnih količinah ter namenjene za uporabo na odhodnem zrakoplovu letalskega prevoznika druge pogodbenice, ki se uporablja za storitve mednarodnega zračnega prevoza, tudi če se te zaloge uporabljajo na delu poti čez navedeno ozemlje;
 - (b) oprema na zemlji in nadomestni deli (vključno z motorji), ki so vneseni na ozemlje ene pogodbenice za servisiranje, vzdrževanje ali popravilo zrakoplova letalskega prevoznika druge pogodbenice, ki se uporablja za storitve mednarodnega zračnega prevoza;

- (c) maziva in potrošne tehnične zaloge, ki niso gorivo, vnesene na ozemlje ene pogodbenice ali tam dobavljene in namenjene za uporabo na zrakoplovu letalskega prevoznika druge pogodbenice, ki se uporablja za storitve mednarodnega zračnega prevoza, tudi če se te zaloge uporabljajo na delu poti čez navedeno ozemlje, ter
- (d) tiskovine, kot določa carinska zakonodaja vsake pogodbenice, vnesene na ozemlje ene pogodbenice ali tam dobavljene in natovorjene ter namenjene za uporabo na odhodnem zrakoplovu letalskega prevoznika druge pogodbenice, ki se uporablja za storitve mednarodnega zračnega prevoza, tudi če se te zaloge uporabljajo na delu poti čez navedeno ozemlje.
3. Običajna oprema za uporabo v zraku ter material, zaloge in rezervni deli iz odstavka 1, ki so običajno na krovu zrakoplova letalskega prevoznika ene od pogodbenic, se lahko raztovorijo na ozemlju druge pogodbenice le, če to odobrijo carinski organi te pogodbenice, in zahteva se lahko, da se zanje določi nadzor ali kontrola zadevnih organov, dokler se ponovno ne izvozijo ali drugače odstranijo v skladu z veljavnimi predpisi.
4. Oprostitev plačila carin, nacionalnih trošarin in podobnih nacionalnih taks iz tega člena je na voljo tudi v primerih, ko letalski prevoznik ali letalski prevozniki ene pogodbenice sklenejo dogovor z drugim letalskim prevoznikom ali letalskimi prevozniki o najemu ali prenosu blaga iz odstavkov 1 in 2 na ozemlju druge pogodbenice, če drugi letalski prevoznik ali letalski prevozniki podobno uživajo tako oprostitev s strani druge pogodbenice.
5. Nobena določba tega poglavja pogodbenicama ne preprečuje, da bi zaračunali davke, dajatve, takse in pristojbine za prodajo izdelkov potnikom, ki niso namenjeni za porabo na zrakoplovu, na delu zračnega prevoza med dvema krajema na njenem ozemlju, kjer sta dovoljena vkrcanje in izkrcanje.
6. Prtljaga in tovor v neposrednem tranzitu prek ozemlja pogodbenice sta oproščena davkov, carin, taks in drugih podobnih pristojbin.
7. Za opremo in zaloge iz odstavka 2 se lahko zahteva, da so pod nadzorom ali kontrolo pristojnih organov.
8. Ta naslov ne vpliva na določbe zadevnih konvencij, ki veljajo med Združenim kraljestvom in državami članicami ter so namenjene izogibanju dvojni obdavčitvi dohodkov in kapitala.
9. Oprostitev plačila carin, nacionalnih trošarin in podobnih nacionalnih taks ne velja za pristojbine, ki temeljijo na stroških storitev, opravljenih za letalskega prevoznika oziroma prevoznike ene pogodbenice na ozemlju druge pogodbenice.

Člen AIRTRN.15: Pristojbine za uporabnike

1. Pristojbine za uporabnike, ki jih lahko ena pogodbenica zaračuna letalskim prevoznikom druge pogodbenice za uporabo navigacijskih služb zračnega prometa in služb za kontrolo zračnega prometa, so vezane na stroške in nediskriminatorne. V vsakem primeru se take morebitne pristojbine za uporabnike letalskim prevoznikom druge pogodbenice ne smejo naložiti pod pogoji, ki so manj ugodni od najugodnejših pogojev, odobrenih kateremu koli drugemu letalskemu prevozniku v podobnih okoliščinah v času, ko se pristojbine zaračunajo.
2. Brez poseganja v člen AIRTRN.13(5) [Komerzialne dejavnosti] vsaka pogodbenica zagotovi, da so pristojbine za uporabnike, razen tistih iz odstavka 1, ki se lahko naložijo letalskim prevoznikom

druge pogodbenice, poštene, razumne, nediskriminatorne in pravično porazdeljene med kategorije uporabnikov. Pristojbine za uporabnike, ki se zaračunajo letalskim prevoznikom druge pogodbenice, lahko odražajo, vendar ne presegajo celotnih stroškov zagotavljanja ustreznih letaliških in letaliških okoljskih objektov in storitev ter objektov in storitev varovanja v letalstvu na letališču ali v sistemu letališč. Take pristojbine lahko vključujejo primerno donosnost po amortizaciji. Objekti in storitve, za katere se zaračunajo pristojbine za uporabnike, se zagotavljajo učinkovito in ekonomično. V vsakem primeru se take morebitne pristojbine za uporabnike letalskim prevoznikom druge pogodbenice ne smejo naložiti pod pogoji, ki so manj ugodni od najugodnejših pogojev, odobrenih kateremu koli drugemu letalskemu prevozniku v podobnih okoliščinah v času, ko se pristojbine zaračunajo.

3. Za zagotovitev pravilne uporabe načel iz odstavkov 1 in 2 vsaka pogodbenica zagotovi, da se organi ali telesa, pristojni za pristojbine na njenem ozemlju, in letalski prevozniki, ki uporabljajo zadevne storitve in objekte, posvetujejo in da si po potrebi izmenjajo ustrezne informacije. Vsaka pogodbenica zagotovi, da organi ali telesa, pristojni za pristojbine, uporabnike v razumnem roku obvestijo o vseh predlaganih spremembah pristojbin za uporabnike, da lahko uporabniki izrazijo svoje mnenje pred morebitnimi spremembami.

Člen AIRTRN.16: Tarife

1. Pogodbenici svojim letalskim prevoznikom dovolita prosto določanje tarif na podlagi poštene konkurence v skladu s tem naslovom.
2. Pogodbenici ne zahtevata odobritve tarif letalskih prevoznikov druge pogodbenice.

Člen AIRTRN.17: Statistični podatki

1. Pogodbenici sodelujeta v okviru specializiranega odbora za zračni prevoz, da se omogoči izmenjava statističnih podatkov o zračnem prevozu na podlagi tega naslova.
2. Na zahtevo vsaka pogodbenica na nediskriminatorni podlagi in kot se lahko razumno zahteva, drugi pogodbenici predloži razpoložljive statistične podatke, ki niso zaupni in poslovno občutljivi ter so povezani z zračnim prevozom v skladu s tem naslovom, kot zahtevajo ustrezni zakoni in drugi predpisi pogodbenic.

Člen AIRTRN.18: Varnost v letalstvu

1. Pogodbenici potrjujeta pomen tesnega sodelovanja na področju varnosti v letalstvu.
2. Spričevala o plovnosti, spričevala o usposobljenosti in licence, ki jih je izdala ali potrdila ena pogodbenica in ki so še veljavni, druga pogodbenica in njeni pristojni organi priznajo kot veljavne za namene opravljanja storitev zračnega prevoza na podlagi tega naslova, če so bili taka spričevala ali licence izdani ali potrjeni najmanj na podlagi ustreznih mednarodnih standardov, določenih s Konvencijo, in v skladu z njimi.
3. Vsaka pogodbenica lahko kadar koli zahteva posvetovanja o varnostnih standardih, ki jih ohranja in uporablja druga pogodbenica na področjih, povezanih z letalskimi objekti, letalsko posadko, zrakoplovi in upravljanjem zrakoplovov. Taka posvetovanja se opravijo v 30 dneh od prejetja zahteve.
4. Če po takih posvetovanjih ena pogodbenica ugotovi, da druga pogodbenica dejansko ne ohranja in uporablja varnostnih standardov na področjih iz odstavka 2, ki so najmanj enaki minimalnim standardom, takrat določenih v skladu s Konvencijo, prva pogodbenica drugo

pogodbenico obvesti o teh ugotovitvah in o ukrepih, ki se štejejo za potrebne za uskladitev z navedenimi minimalnimi standardi, druga pogodbenica pa sprejme ustrezne popravne ukrepe. Če druga pogodbenica ne sprejme ustreznih ukrepov v 15 dneh ali takem drugem dogovorjenem obdobju, lahko pogodbenica, ki je zahtevala posvetovanja, zavrne, prekliče, začasno razveljavi, pogojuje ali omeji operativna ali tehnična dovoljenja ali drugače zavrne, prekliče, začasno prekine, pogojuje ali omeji dejavnosti letalskih prevoznikov druge pogodbenice, ki so pod presojo varnosti.

5. Vsak zrakoplov, ki ga upravlja letalski prevoznik oziroma prevozniki ene pogodbenice ali ki se upravlja v njihovem imenu na podlagi zakupne pogodbe, je lahko, medtem ko je na ozemlju druge pogodbenice, predmet preverjanja na ploščadi, če to ne povzroči nerazumnih zamud pri upravljanju zrakoplova.

6. Če preverjanje na ploščadi ali vrsta preverjanj na ploščadi povzroči:

- (a) (a) resne pomisleke v zvezi s tem, da zrakoplov ali njegovo delovanje izpolnjuje takrat veljavne minimalne standarde, določene v skladu s Konvencijo, ali
- (b) (b) resne pomisleke v zvezi s tem, da se takrat veljavni varnostni standardi, določeni v skladu s Konvencijo, dejansko ohranjajo in uporabljajo,

Če pogodbenica, ki je izvedla preverjanje ali preverjanja na ploščadi, ugotovi resne pomisleke iz točk (a) ali (b), o takih ugotovitvah uradno obvesti pristojne organe druge pogodbenice, ki so odgovorni za presojo varnosti letalskega prevoznika, ki upravlja zrakoplov, in jim sporoči ukrepe, ki se štejejo za potrebne za uskladitev s temi minimalnimi standardi. Če druga pogodbenica ne sprejme ustreznih popravilnih ukrepov v 15 dneh ali dogovorjenem obdobju, lahko prva pogodbenica zavrne, prekliče, začasno razveljavi, pogojuje ali omeji operativna ali tehnična dovoljenja ali drugače zavrne, prekliče, začasno prekine, pogojuje ali omeji dejavnosti letalskega prevoznika, ki upravlja zrakoplov.

7. Če se zavrne dostop za namen izvedbe preverjanja zrakoplova na ploščadi, ki ga upravlja letalski prevoznik ali prevozniki ene pogodbenice v skladu z odstavkom 5, lahko druga pogodbenica sklepa, da obstajajo resni pomisleki, kot so navedeni v odstavku 6, in ukrepa v skladu z odstavkom 6.

8. Vsaka pogodbenica si pridržuje pravico, da nemudoma prekliče, začasno razveljavi ali omeji operativna ali tehnična dovoljenja ali drugače začasno prekine ali omeji dejavnosti letalskega prevoznika oziroma prevoznikov druge pogodbenice, če na podlagi preverjanja na ploščadi, vrste preverjanj na ploščadi, zavrnitve dostopa za namen izvedbe preverjanja na ploščadi, posvetovanj ali kako drugače sklene, da je takojšnje ukrepanje nujno za varnost delovanja letalskega prevoznika. Pogodbenica, ki sprejme take ukrepe, o tem nemudoma obvesti drugo pogodbenico in navede razloge za ukrepanje.

9. Vsak ukrep, ki ga sprejme ena od pogodbenic v skladu z odstavkom 4, 6 ali 8, se odpravi, ko ni več razloga zanj.

10. Kadar je ena od pogodbenic sprejela ukrepe v skladu z odstavkom 4, 6 ali 8, lahko pogodbenica v primeru spora uporabi arbitražo v skladu s členom INST.14 [Arbitražni postopek], ne da bi pred tem uporabila postopek posvetovanja v skladu s členom INST.13 [Posvetovanja]. Arbitražno razsodišče zadevo obravnava kot nujni primer za namene člena INST.19 [Nujni postopki]. Na zahtevo pogodbenice pritožnice lahko razsodišče do sprejetja končne odločitve odredi sprejetje začasnih ukrepov, vključno s spremembo ali odlogom izvršitve ukrepov, ki jih katera koli pogodbenica sprejme v skladu s tem členom.

Člen AIRTRN.19: Varovanje v letalstvu

1. Pogodbenici na zahtevo druga drugi zagotovita vso potrebno pomoč, da bi obravnavali kakršno koli grožnjo za varovanje v civilnem letalstvu, vključno s preprečevanjem nezakonite ugrabitve civilnih zrakoplovov in drugih nezakonitih dejanj zoper varnost takih zrakoplovov, njihovih potnikov in posadke, letališč in letalskih navigacijskih objektov in storitev, ter vsako drugo grožnjo za varovanje v civilnem letalstvu.
2. Pogodbenici v medsebojnih odnosih ravnata v skladu s standardi varovanja v letalstvu, ki jih je določila ICAO. Pogodbenici od operatorjev zrakoplovov iz njunih registrov in upravljavcev letališč na njunem ozemlju zahtevata, da ravnajo vsaj v skladu s takimi standardi varovanja v letalstvu. Vsaka pogodbenica na zahtevo drugo pogodbenico obvesti o kakršnih koli razlikah med njenimi zakoni, drugimi predpisi in praksami ter standardi varovanja v letalstvu iz tega odstavka. Vsaka pogodbenica lahko kadar koli zahteva, da se nemudoma opravijo posvetovanja z drugo pogodbenico za razpravo o teh razlikah.
3. Vsaka pogodbenica zagotovi, da se na njenem ozemlju učinkovito izvajajo ukrepi za varovanje civilnega letalstva pred dejanji nezakonitega vmešavanja, ki med drugim vključujejo varnostne preglede potnikov in njihove ročne prtljage, varnostne preglede oddane prtljage, varnostne preglede in kontrole drugih oseb, ki niso potniki, vključno s posadko, ter predmetov, ki jih prevažajo, varnostne preglede in kontrole tovora, pošte, zalog za oskrbo med letom in oskrbo na letališču ter kontrole dostopa do nadzorovanega dela letališča in varnostnih območij omejenega gibanja. Vsaka pogodbenica se strinja, da je treba spoštovati predpise o varovanju, ki jih zahteva druga pogodbenica za prihod zrakoplova na njeno ozemlje, opravljanje dejavnosti na njem in odhod z njega.
4. Pogodbenici si prizadevata za kar največje sodelovanje pri vprašanjih v zvezi z varovanjem v letalstvu, izmenjavo informacij o grožnjah, ranljivosti in tveganju – ob upoštevanju vzajemnega dogovora o primernih ureditvah za varen prenos, uporabo, shranjevanje in uničenje tajnih podatkov –, izmenjavo najboljših praks ter standardov učinkovitosti in odkrivanja za opremo za varovanje kot tudi razpravo o njih, najboljših praksah in rezultatih pri spremljanju skladnosti ter na katerem koli drugem področju, ki ga določita. Pogodbenici si zlasti prizadevata za razvoj in vzdrževanje dogovorov o sodelovanju med tehničnimi strokovnjaki v zvezi z razvojem in priznavanjem standardov s področja varovanja v letalstvu, da bi olajšali tako sodelovanje, zmanjšali podvajanje upravnih postopkov ter spodbujali zgodnje obveščanje in predhodno razpravo o novih pobudah in zahtevah s področja varovanja.
5. Vsaka pogodbenica na zahtevo drugi pogodbenici da na voljo rezultate revizij, ki jih opravi ICAO, in popravne ukrepe, ki jih je sprejela revidirana država, ob upoštevanju vzajemnega dogovora o primernih ureditvah za varen prenos, uporabo, shranjevanje in uničenje takih informacij.
6. Pogodbenici se strinjata, da bosta sodelovali pri varnostnih pregledih, ki jih izvajata na ozemlju ene od pogodbenic, in sicer z vzpostavitvijo mehanizmov, vključno z upravnimi dogovori, za vzajemno izmenjavo informacij o rezultatih takih varnostnih pregledih. Pogodbenici se strinjata, da bosta pozitivno obravnavali zahteve za sodelovanje kot opazovalki pri varnostnih pregledih, ki jih izvaja druga pogodbenica.
7. Pogodbenica lahko ob upoštevanju odstavka 9 ter ob polnem upoštevanju in vzajemnem spoštovanju suverenosti druge pogodbenice sprejme varnostne ukrepe za vstop na svoje ozemlje. Če je to mogoče, ta pogodbenica upošteva ukrepe varovanja, ki jih že uporablja druga pogodbenica, in vsa morebitna mnenja druge pogodbenice. Vsaka pogodbenica priznava, da nobena določba tega

člena ne omejuje pravice druge pogodbenice, da zavrne vstop na svoje ozemlje za kateri koli let, ki po njenem mnenju pomeni grožnjo za varovanje.

8. Pogodbenica lahko sprejme nujne ukrepe za odziv na posebno grožnjo za varovanje. Taki ukrepi se nemudoma uradno sporočijo drugi pogodbenici. Brez poseganja v potrebo po takojšnjem ukrepanju za zaščito varovanja v letalstvu vsaka pogodbenica pri obravnavanju ukrepov varovanja ovrednoti morebitne škodljive učinke za mednarodni zračni prevoz in, razen če jo omejuje zakon, te učinke upošteva pri določanju, kateri ukrepi so potrebni in primerni za obravnavanje pomislekov v zvezi z varnostjo.

9. Pogodbenica ne sme zahtevati, da se na ozemlju druge pogodbenice izvajajo ukrepi varovanja v zvezi z zračnimi prevozi, namenjenimi na njeno ozemlje. Kadar pogodbenica meni, da posebna grožnja zahteva nujno izvajanje začasnih ukrepov poleg ukrepov, ki se že izvajajo na ozemlju druge pogodbenice, drugo pogodbenico podrobneje obvesti o tej grožnji in predlaganih ukrepih v obsegu, skladnem s potrebo po zaščiti informacij o varnosti. Druga pogodbenica tak predlog pozitivno obravnava in se lahko odloči za izvajanje dodatnih ukrepov, ki se ji zdijo potrebni. Taki ukrepi so sorazmerni in časovno omejeni.

10. Ob nezakoniti ugrabitvi ali grožnji nezakonite ugrabitve civilnega zrakoplova ali drugih nezakonitih dejanjih proti varnosti zrakoplova, potnikov in posadke, letališč ali letalskih navigacijskih objektov in storitev pogodbenici pomagata druga drugi tako, da poskrbita za komuniciranje in druge ustrezne ukrepe, da bi se tak dogodek ali grožnja čim hitreje in varno končala.

11. Vsaka pogodbenica sprejme vse ukrepe, ki se ji zdijo izvedljivi za zagotovitev, da se zrakoplov, ki je nezakonito ugrabljen ali izpostavljen drugim dejanjem nezakonitega vmešavanja in je na tleh njenega ozemlja, tam zadrži, razen če je njegov odhod nujen zaradi prevladujoče dolžnosti varovanja človeških življenj. Kadar je to mogoče, se taki ukrepi sprejmejo na podlagi posvetovanj med pogodbenicama.

12. Kadar ima ena pogodbenica utemeljeni razlog za sum, da druga pogodbenica ne izpolnjuje tega člena, lahko zahteva takojšnja posvetovanja z drugo pogodbenico. Taka posvetovanja se začnejo v 30 dneh od prejetja take zahteve. Če se zadovoljiv sporazum ne doseže v 15 dneh ali dogovorjenem roku od datuma take zahteve, je to razlog, da lahko pogodbenica, ki je zahtevala posvetovanja, sprejme ukrepe za zavrnitev, preklic, začasno razveljavitev, pogojevanje ali omejitev operativnega dovoljenja in tehničnih dovoljenj letalskega prevoznika oziroma prevoznikov druge pogodbenice, da se zagotovi skladnost s tem členom. Kadar je to nujno potrebno ali da se prepreči nadaljnja neskladnost s tem členom, lahko pogodbenica sprejme začasne ukrepe pred iztekom 15-dnevnega roka iz tega odstavka.

13. Vsi ukrepi, sprejeti v skladu z odstavkom 8, se odpravijo, kadar zadevna pogodbenica meni, da ukrep ni več potreben, ali kadar je ukrep nadomeščen z drugimi ukrepi za ublažitev grožnje. Vsi ukrepi, sprejeti v skladu z odstavkom 12, se odpravijo, ko druga pogodbenica ravna v skladu s tem členom. Ukrepi, sprejeti v skladu z odstavkom 8 ali 12, se lahko odpravijo z medsebojnim dogovorom pogodbenic.

14. Kadar so bili sprejeti ukrepi v skladu z odstavki 7, 8, 9 ali 12, lahko pogodbenica uporabi določbe o reševanju sporov iz naslova I [Reševanje sporov] šestega dela. Arbitražno razsodišče zadevo obravnava kot nujni primer za namene člena INST.19 [Nujni postopki].

Člen AIRTRN.20: Upravljanje zračnega prometa

1. Pogodbenici in njihovi zadevni pristojni organi ter izvajalci navigacijskih služb zračnega prometa medsebojno sodelujejo tako, da se okrepi varno in učinkovito delovanje zračnega prometa v evropski regiji. Pogodbenici si prizadevata za interoperabilnost med njunimi izvajalci.
2. Pogodbenici se strinjata, da bosta sodelovali pri vprašanjih v zvezi z delovanjem navigacijskih služb zračnega prometa in funkcij omrežja ter zaračunavanjem pristojbin zanje, da bi optimizirali splošno učinkovitost letov, znižali stroške, čim bolj zmanjšali vpliv na okolje ter izboljšali varnost in zmožljivost pretoka zračnega prometa med obstoječimi sistemi pogodbenic za upravljanje zračnega prometa.
3. Pogodbenici se strinjata, da bosta spodbujali sodelovanje med njunimi izvajalci navigacijskih služb zračnega prometa pri izmenjavi podatkov o letih in usklajevanju prometnih tokov za optimizacijo učinkovitosti letov, da bi se dosegle večja predvidljivost, točnost in kontinuiteta storitev zračnega prevoza.
4. Pogodbenici se strinjata, da bosta sodelovali pri svojih programih posodobitve upravljanja zračnega prometa, vključno z dejavnostmi raziskav, razvoja in uvajanja, ter spodbujali medsebojno udeležbo pri dejavnostih potrjevanja in predstavitvenih dejavnostih, da bi se zagotovila globalna interoperabilnost.

Člen AIRTRN.21: Odgovornost letalskih prevoznikov

Pogodbenici ponovno potrjujeta svoje obveznosti, ki izhajajo iz Konvencije o poenotenju nekaterih pravil za mednarodni letalski prevoz, sklenjene 28. maja 1999 v Montrealu (Montrealska konvencija).

Člen AIRTRN.22: Varstvo potrošnikov

1. Pogodbenici si delita cilj doseganja visoke ravni varstva potrošnikov in v ta namen med seboj sodelujeta.
2. Pogodbenici zagotovita, da se sprejmejo učinkoviti in nediskriminatorni ukrepi za zaščito interesov potrošnikov v zračnem prevozu. Ti ukrepi vključujejo ustrezen dostop do informacij, pomoč, tudi za invalide in osebe z omejeno mobilnostjo, povračilo stroškov in po potrebi odškodnino v primeru zavrnitve vkrcanja, odpovedi ali zamud ter učinkovite postopke za obravnavo pritožb.
3. Pogodbenici se med seboj posvetujeta o vseh zadevah, povezanih z varstvom potrošnikov, vključno z načrtovanimi ukrepi v zvezi s tem.

Člen AIRTRN.23: Razmerje do drugih sporazumov

1. Ta sporazum nadomešča prejšnje sporazume in dogovore med Združenim kraljestvom in državami članicami, ki se nanašajo na predmet urejanja tega naslova, kolikor jih ni nadomestilo pravo Unije.
2. Združeno kraljestvo in katera koli država članica druga drugi ne smeta podeliti nobenih pravic v zvezi z zračnim prevozom na njuno ozemlje, znotraj njega ali z njega razen tistih, ki so izrecno določene v tem naslovu, razen kot je določeno v členu AIRTRN.3(4) in (9) [Prometne pravice].
3. Če pogodbenici postaneta podpisnici večstranskega sporazuma ali potrđita sklep, ki ga sprejme ICAO ali druga mednarodna organizacija in ki obravnava vprašanja, zajeta s tem naslovom,

se pravočasno posvetujeta v okviru specializiranega odbora za zračni prevoz, da bi ugotovili, ali je treba ta naslov zaradi takega razvoja dogodkov spremeniti.

4. Nobena določba tega naslova ne vpliva na veljavnost in uporabo obstoječih in prihodnjih sporazumov med državami članicami in Združenim kraljestvom v zvezi z ozemlji pod njihovo suverenostjo, ki niso zajeta v člen FINPROV.1 [Ozemeljsko področje uporabe].

5. Nobena določba tega naslova ne vpliva na pravice, ki so Združenemu kraljestvu in državam članicam na voljo na podlagi Večstranskega sporazuma o trgovinskih pravicah nenačrtovanih zračnih prevozov v Evropi, podpisanega 30. aprila 1956 v Parizu, če te pravice presegajo pravice, določene v tem naslovu.

Člen AIRTRN.24: Začasna prekinitev in odpoved

1. Ta naslov se lahko v celoti ali delno začasno prekine izvajati v skladu s členom INST.24 [Začasna pravna sredstva] ne prej kot na prvi dan prometne sezone Mednarodnega združenja letalskih prevoznikov (IATA), ki sledi sezoni, v kateri je bila začasna prekinitev uradno sporočena.

2. Po odpovedi tega sporazuma v skladu s členom FINPROV.8 [Odpoved] ali ob odpovedi tega naslova v skladu s členom AIRTRN.25 [Odpoved tega naslova] ali členom OTH.10 [Odpoved drugega dela] ali členom FISH.17 [Odpoved] se določbe, ki urejajo zadeve, ki spadajo na področje uporabe tega naslova, še naprej uporabljajo po datumu prenehanja iz člena FINPROV.8 [Odpoved] ali člena AIRTRN.25 [Odpoved tega naslova] ali člena OTH.10 [Odpoved drugega dela] ali člena FISH.17 [Odpoved], in sicer do konca prometne sezone IATA, ki je v teku na navedeni datum.

3. Pogodbenica, ki v celoti ali delno začasno prekine izvajanje tega naslova ali odpove ta sporazum ali ta naslov, o tem obvesti ICAO.

Člen AIRTRN.25: Odpoved tega naslova

Brez poseganja v člen FINPROV.8 [Odpoved], člen OTH.10 [Odpoved drugega dela] in člena FISH.17 [Odpoved] lahko vsaka pogodbenica kadar koli odpove ta naslov s pisnim uradnim obvestilom po diplomatski poti. V tem primeru ta naslov preneha veljati prvi dan devetega meseca po datumu uradnega obvestila.

Člen AIRTRN.26: Registracija sporazuma

Ta sporazum in vse njegove spremembe se, če je to ustrezno, registrirajo pri ICAO v skladu s členom 83 Konvencije.

NASLOV II: VARNOST V LETALSTVU

Člen AVSAF.1: Cilji

Cilji tega naslova so:

- (a) omogočiti vzajemno priznavanje, kot je opredeljeno v prilogah k temu naslovu, ugotovitev glede skladnosti in certifikatov, ki jih izdajo pristojni organi ali odobrene organizacije posamezne pogodbenice;
- (b) spodbuditi sodelovanje za doseganje visoke ravni varnosti v civilnem letalstvu in okoljske ustreznosti;
- (c) odpreti pot večnacionalni razsežnosti industrije civilnega letalstva;
- (d) olajšati in spodbuditi prosti pretok izdelkov in storitev civilnega letalstva.

Člen AVSAF.2: Opredelitev pojmov

V tem naslovu se uporabljajo naslednje opredelitve pojmov:

- (a) „odobrena organizacija“ pomeni vsako pravno osebo, ki jo je pristojni organ posamezne pogodbenice certificiral za izvajanje privilegijev, povezanih s področjem uporabe tega naslova;
- (b) „certifikat“ pomeni vsako odobritev, licenco ali drug dokument, ki se izda kot oblika priznanja skladnosti, da izdelek, organizacija ali pravna ali fizična oseba civilnega letalstva izpolnjuje veljavne zahteve iz zakonov in drugih predpisov pogodbenice;
- (c) „izdelek civilnega letalstva“ pomeni kateri koli civilni zrakoplov, letalski motor ali propeler zrakoplova ali podsklop, napravo, del ali sestavni del, vgrajen v zrakoplov ali namenjen vgradnji vanj;
- (d) „pristojni organ“ pomeni Unijo ali vladno agencijo ali vladni organ, odgovoren za varnost v civilnem letalstvu, ki ga pogodbenica za namene tega naslova imenuje za opravljanje naslednjih funkcij:
 - (i) ocenjevanje skladnosti izdelkov, organizacij, objektov, operacij in storitev civilnega letalstva, ki so pod njegovim nadzorom, z veljavnimi zahtevami iz zakonov in drugih predpisov navedene pogodbenice;
 - (ii) spremljanje njihove stalne skladnosti s temi zahtevami in
 - (iii) sprejetje izvršilnih ukrepov za zagotovitev njihove skladnosti s temi zahtevami;
- (e) „ugotovitve glede skladnosti“ pomeni ugotavljanje skladnosti z veljavnimi zahtevami iz zakonov in drugih predpisov pogodbenice na podlagi ukrepov, kot so preskušanje, inšpekcijski pregledi, kvalifikacije, odobritve in spremljanje;
- (f) „spremljanje“ pomeni redni nadzor, ki ga pristojni organ pogodbenice izvaja za ugotavljanje stalne skladnosti z veljavnimi zahtevami iz zakonov in drugih predpisov te pogodbenice,

- (g) „tehnični predstavnik“ pomeni, za Unijo, Agencijo Evropske unije za varnost v letalstvu (v nadaljnjem besedilu: EASA) ali njeno naslednico, za Združeno kraljestvo pa Organ za civilno letalstvo (Civil Aviation Authority – CAA) ali njegovega naslednika; in
- (h) „Konvencija“ pomeni Konvencijo o mednarodnem civilnem letalstvu, ki je bila podpisana 7. decembra 1944 v Čikagu, in vsebuje:
 - (i) vsako spremembo, ki je začela veljati na podlagi člena 94(a) Konvencije ter sta jo ratificirala Združeno kraljestvo in zadevna država članica ali države članice, kot je ustrezno glede na vprašanje, ter
 - (ii) vsako prilogo ali spremembo priloge, sprejeto na podlagi člena 90 Konvencije, vedno kadar se taka priloga ali sprememba uporablja v Združenem kraljestvu in zadevni državi članici ali državah članicah, kot je ustrezno glede na vprašanje.

Člen AVSAF.3: Področje uporabe in izvajanje

1. Pogodbenici lahko sodelujeta na naslednjih področjih:
 - (a) certifikati plovnosti in spremljanje izdelkov civilnega letalstva;
 - (b) okoljski certifikati in preskusi izdelkov civilnega letalstva;
 - (c) certifikati projekta in certifikati o proizvodnji ter spremljanje projektivnih in proizvodnih organizacij;
 - (d) certifikati vzdrževalnih organizacij in spremljanje vzdrževalnih organizacij;
 - (e) licenciranje in usposabljanje osebja;
 - (f) ocenjevanje kvalifikacij, pridobljenih na simulatorju letenja;
 - (g) upravljanje zrakoplovov;
 - (h) upravljanje zračnega prometa in navigacijske službe zračnega prometa ter
 - (i) druga področja, povezana z varnostjo v letalstvu, ob upoštevanju prilog h Konvenciji.
2. Področje uporabe tega naslova se določi s prilogami, ki zajemajo posamezna področja sodelovanja iz odstavka 1.
3. Specializirani odbor za varnost v letalstvu lahko priloge iz odstavka 2 sprejme samo, kadar vsaka od pogodbenic potrdi, da standardi, pravila, prakse, postopki in sistemi civilnega letalstva druge pogodbenice zagotavljajo dovolj enakovredno raven varnosti, ki omogoča priznavanje ugotovitev glede skladnosti in certifikatov, ki jih izdajo njeni pristojni organi ali organizacije, ki so jih odobrili navedeni pristojni organi.
4. V posameznih prilogah iz odstavka 2 so opisani pogoji in metode za vzajemno priznavanje ugotovitev skladnosti in certifikatov ter po potrebi prehodne ureditve.
5. Tehnični predstavniki lahko oblikujejo izvedbene postopke za posamezne priloge. Tehnične razlike med standardi, pravili, praksami, postopki in sistemi civilnega letalstva pogodbenic so obravnavane v prilogah iz odstavka 2 in izvedbenih postopkih.

Člen AVSAF.4: Splošne obveznosti

1. Posamezna pogodbenica prizna ugotovitve skladnosti in certifikate, ki jih izdajo pristojni organi ali odobrene organizacije druge pogodbenice, v skladu s pogoji iz prilog iz člena AVSAF.3(2) [Področje uporabe in izvajanje].
2. Nobena določba v tem naslovu ne pomeni vzajemnega priznavanja standardov ali tehničnih predpisov pogodbenic.
3. Pogodbenici zagotavljata, da njuni pristojni organi ostanejo zmožni izpolnjevati in izpolnjujejo svoje obveznosti na podlagi tega naslova.

Člen AVSAF.5: Ohranitev regulativne pristojnosti

Nič v tem naslovu se ne razlaga tako, da omejuje pristojnost pogodbenice pri določanju ravni varstva, ki se ji zdi primerna za varnost in okolje, z zakonodajnimi, regulativnimi in upravnimi ukrepi.

Člen AVSAF.6: Zaščitni ukrepi

1. Vsaka pogodbenica lahko takoj sprejme vse ustrezne ukrepe, kadar meni, da obstaja utemeljeno tveganje, da bi izdelek civilnega letalstva, storitev ali katera koli dejavnost, ki spada na področje uporabe tega naslova, lahko ogrozila varnost ali okolje, ne bi izpolnjevala zakonodajnih, regulativnih ali upravnih ukrepov, ki se uporabljajo zanjo, ali kako drugače ne bi izpolnjevala zahtev s področja uporabe ustrezne priloge k temu naslovu.
2. Kadar ena od pogodbenic sprejme ukrepe v skladu z odstavkom 1, drugo pogodbenico pisno obvesti o sprejetju takih ukrepov v 15 delovnih dneh in navede razloge zanje.

Člen AVSAF.7: Obveščanje

1. Pogodbenici imenujeta kontaktno točko za obveščanje v zvezi z izvajanjem tega naslova in o njej uradno obvestita druga drugo. Vsa taka obvestila so v angleškem jeziku.
2. Pogodbenici druga drugi posredujeta seznam pristojnih organov, zatem pa posodobljeni seznam vsakič, ko je to potrebno.

Člen AVSAF.8: Preglednost, regulativno sodelovanje in vzajemna pomoč

1. Posamezna pogodbenica zagotovi, da je druga pogodbenica obveščena o njenih zakonih in predpisih, povezanih s tem naslovom, ter vsemi znatnimi spremembami teh zakonov in predpisov.
2. Pogodbenici se v največji možni meri obveščata o predlaganih pomembnih revizijah svojih zakonov, predpisov, standardov in zahtev ter sistemov za izdajanje certifikatov, če lahko te revizije vplivajo na ta naslov. Pogodbenici druga drugi v največji možni meri data priložnost za predložitev pripomb glede takih revizij in take pripombe ustrezno upoštevata.
3. Pristojni organi posamezne pogodbenice lahko za namen preiskovanja in reševanja posebnih varnostnih vprašanj pristojnim organom druge pogodbenice omogočijo, da kot opazovalci sodelujejo pri nadzornih dejavnostih drugih organov, kot je določeno v ustrezni prilogi k temu naslovu.

4. Pristojni organi posamezne pogodbenice za namen spremljanja in inšpekcijskih pregledov po potrebi pomagajo pristojnim organom druge pogodbenice, da pridobijo neoviran dostop do reguliranih subjektov, ki so pod njenim nadzorom.

5. Za zagotovitev stalnega zaupanja posamezne pogodbenice v zanesljivost postopkov za ugotovitve glede skladnosti druge pogodbenice lahko vsak tehnični predstavnik kot opazovalec sodeluje pri nadzornih dejavnostih drugega tehničnega predstavnika v skladu s postopki, opredeljenimi v prilogah k temu naslovu. Navedeno sodelovanje ne pomeni sistematičnega sodelovanja pri nadzornih dejavnostih druge pogodbenice.

Člen AVSAF.9: Izmenjava informacij o varnosti

Pogodbenici brez poseganja v člen AVSAF.11 [Zaupnost in varstvo podatkov in informacij] ter v skladu z zakonodajo, ki se uporablja v njej:

- (a) druga drugi na zahtevo in pravočasno predložita informacije, ki so na voljo njunima tehničnima predstavnikoma, glede nezgod, resnih incidentov ali dogodkov, ki zadevajo izdelke civilnega letalstva, storitve ali dejavnosti, ki jih urejajo priloge k temu naslovu, in
- (b) si izmenjujeta tudi druge informacije o varnosti, o katerih se dogovorita tehnična predstavnika.

Člen AVSAF.10: Sodelovanje pri izvršilnih dejavnostih

Pogodbenici prek svojih tehničnih predstavnikov ali pristojnih organov na zahtevo, ob upoštevanju veljavnih zakonov in drugih predpisov ter razpoložljivosti potrebnih virov, zagotovita vzajemno sodelovanje in pomoč pri preiskavah ali izvršilnih dejavnostih glede vsake domnevne kršitve ali suma kršitve zakonov ali predpisov, ki spadajo na področje uporabe tega naslova. Poleg tega, kadar gre za skupne interese, posamezna pogodbenica drugo nemudoma uradno obvesti o kakršni koli preiskavi.

Člen AVSAF.11: Zaupnost in varstvo podatkov in informacij

1. Posamezna pogodbenica v skladu s svojimi zakoni in drugimi predpisi ohranja zaupnost podatkov in informacij, ki jih na podlagi tega naslova prejme od druge pogodbenice. Take podatke in informacije lahko pogodbenica, ki podatke in informacije prejme, uporablja le za namene tega naslova.

2. Predvsem pa pogodbenici ob upoštevanju svojih veljavnih zakonov in drugih predpisov tretji osebi, vključno z javnostjo, ne razkrijeta nobenih podatkov in informacij ter svojim pristojnim organom ne dovolita, da tretji osebi, vključno z javnostjo, razkrijejo kakršne koli podatke in informacije, ki sta jih druga od druge prejeli na podlagi tega naslova in pomenijo poslovne skrivnosti, intelektualno lastnino, zaupne poslovne ali finančne informacije, zaščitene podatke ali informacije, ki se nanašajo na preiskavo, ki poteka. V ta namen se ti podatki in informacije štejejo za zaupne.

3. Pogodbenica ali pristojni organ pogodbenice lahko ob predložitvi podatkov ali informacij drugi pogodbenici ali pristojnemu organu druge pogodbenice določi podatke ali informacije, ki jih šteje za zaupne in izvzete iz razkritja. V tem primeru pogodbenica ali pristojni organ pogodbenice take podatke ali informacije jasno označi kot zaupne.

4. Če se ena pogodbenica ne strinja z določitvijo s strani druge pogodbenice ali pristojnega organa navedene pogodbenice v skladu z odstavkom 3, lahko prva pogodbenica zahteva posvetovanje z drugo pogodbenico, na katerem bosta obravnavali zadevno vprašanje.

5. Vsaka pogodbenica sprejme vse razumne previdnostne ukrepe za varstvo podatkov in informacij, prejetih na podlagi tega naslova, pred nepooblaščenim razkritjem.

6. Pogodbenica, ki na podlagi tega naslova prejme podatke in informacije od druge pogodbenice, ne pridobi nobenih lastninskih pravic na takih podatkih in informacija, s tem ko jih prejme od druge pogodbenice.

Člen AVSAF.12: Sprejetje in spremembe prilog k temu naslovu

Specializirani odbor o varnosti v letalstvu lahko spremeni PRILOGO AVSAF-1 [Certificiranje plovnosti in okoljsko certificiranje] k temu naslovu, sprejme ali spremeni priloge, ki so določene v členu AVSAF.3(2) [Področje uporabe in izvajanje], ter črta katero koli prilogo.

Člen AVSAF.13: Povrnitev stroškov

Posamezna pogodbenica si prizadeva zagotoviti, da so vse pristojbine ali takse, ki jih sama ali njen tehnični predstavnik naloži pravni ali fizični osebi, katere dejavnosti se urejajo s tem naslovom, pravične, razumne in sorazmerne z zagotovljenimi storitvami ter ne ustvarjajo ovire za trgovanje.

Člen AVSAF.14: Drugi sporazumi in predhodni dogovori

1. Ob začetku veljavnosti ta naslov nadomesti vse dvostranske sporazume ali dogovore o varnosti v letalstvu med državami članicami Evropske unije in Združenim kraljestvom glede vseh zadev iz tega naslova, ki se izvaja v skladu s členom AVSAF.3 [Področje uporabe in izvajanje].

2. Tehnična predstavnika sprejmeta potrebne ukrepe za revizijo ali odpoved predhodnih dogovorov med njima, kakor je ustrezno.

3. Ob upoštevanju odstavkov 1 in 2 ta naslov v ničemer ne vpliva na pravice in obveznosti pogodbenic v skladu s katerim koli drugim mednarodnim sporazumom.

Člen AVSAF.15: Začasna ustavitev obveznosti vzajemnega priznavanja

1. Pogodbenica ima pravico, da v celoti ali delno začasno ustavi svoje obveznosti vzajemnega priznavanja iz odstavka 1 člena AVSAF.4 [Splošne obveznosti], če druga pogodbenica bistveno krši svoje obveznosti iz tega naslova.

2. Pogodbenica pred uveljavljanjem svoje pravice do začasne ustavitve obveznosti vzajemnega priznavanja zahteva posvetovanja, da bi drugo pogodbenico pozvala k sprejetju popravnih ukrepov. Pogodbenici med posvetovanji po potrebi preučita učinke začasne ustavitve.

3. Pravice na podlagi tega člena se uveljavljajo le, če druga pogodbenica v primernem časovnem obdobju po posvetovanjih ne sprejme popravnih ukrepov. Če pogodbenica uveljavlja pravico na podlagi tega člena, o svoji nameri o začasni ustavitvi obveznosti vzajemnega priznavanja pisno uradno obvesti drugo pogodbenico in obrazloži razloge za začasno ustavitev.

4. Taka začasna ustavitev začne veljati 30 dni po datumu uradnega obvestila, razen če pred koncem navedenega obdobja pogodbenica, ki je sprožila začasno ustavitev, druge pogodbenice pisno ne obvesti, da preklicuje svoje uradno obvestilo.

5. Taka začasna ustavitev ne vpliva na veljavnost ugotovitev glede skladnosti in certifikatov, ki jih pristojni organi ali odobrene organizacije druge pogodbenice izdajo pred datumom začetka

veljavnosti začasne ustavitve. Vsaka taka začasna ustavitev, ki je začela veljati, se lahko razveljavi takoj po izmenjavi diplomatskih not v ta namen med pogodbenicama.

Člen AVSAF.16: Odpoved tega naslova

Brez poseganja v člen FINPROV.8 [Odpoved], člen OTH.10 [Odpoved drugega dela] in člena FISH.17 [Odpoved] lahko vsaka pogodbenica kadar koli odpove ta naslov s pisnim uradnim obvestilom po diplomatski poti. V tem primeru ta naslov preneha veljati prvi dan devetega meseca po datumu uradnega obvestila.

TRETJI RAZDELEK: CESTNI PREVOZ

NASLOV I: CESTNI PREVOZ BLAGA

Člen ROAD.1: Cilj

1. V zvezi s cestnim prevozom blaga je cilj tega naslova zagotoviti stalno povezljivost med ozemljema, na ozemljih in skozi ozemlji pogodbenic ter določiti pravila, ki se uporabljajo za tak prevoz.
2. Pogodbenici se strinjata, da ne bosta sprejemali diskriminatornih ukrepov pri uporabi tega naslova.
3. To poglavje ne vpliva na prevoz blaga znotraj ozemlja ene od pogodbenic, ki ga opravlja cestni prevoznik blaga s sedežem na navedenem ozemlju.

Člen ROAD.2: Področje uporabe

1. Ta naslov se uporablja za cestni prevoz blaga za komercialne namene med ozemljema, na ozemljih in skozi ozemlji pogodbenic ter ne posega v uporabo pravil Evropske konference ministrov za promet.
2. Vsak cestni prevoz blaga, za katerega ni prejeto neposredno ali posredno plačilo, ki neposredno ali posredno ne daje prihodka vozniku vozila ali drugim osebam in ki ni povezan s poslovno dejavnostjo, se šteje za prevoz blaga za nekomercialne namene.

Člen ROAD.3: Opredelitev pojmov

V tem naslovu in poleg opredelitev pojmov iz člena [SERVIN 1.2] [Opredelitve pojmov] prvega poglavja naslova II razdelka ena drugega dela [Storitve in naložbe] se uporabljajo naslednje opredelitve pojmov:

- (a) „vozilo“ pomeni motorno vozilo, registrirano na ozemlju pogodbenice, ali skupino vozil, med katerimi je motorno vozilo, registrirano na ozemlju pogodbenice, ki se uporablja izključno za prevoz blaga;
- (b) „cestni prevoznik blaga“ pomeni vsako fizično ali pravno osebo, ki se ukvarja s prevozom blaga za komercialne namene z uporabo vozila;
- (c) „cestni prevoznik blaga v pogodbenici“ pomeni cestnega prevoznika blaga, ki je pravna oseba s sedežem na ozemlju pogodbenice ali fizična oseba v pogodbenici;
- (d) „pogodbenica, v kateri je sedež“, pomeni pogodbenico, kjer ima sedež cestni prevoznik blaga;
- (e) „voznik“ pomeni vsako osebo, ki vozi vozilo, čeprav le za krajši čas, ali se po službeni dolžnosti prevaža v vozilu, da je po potrebi na voljo za vožnjo;
- (f) „tranzit“ pomeni premikanje vozil skozi ozemlje pogodbenice brez natovarjanja ali raztovarjanja blaga;
- (g) „regulativni ukrepi“ pomenijo:
 - (i) za Unijo:

- (A) uredbe in direktive, kakor je določeno v členu 288 Pogodbe o delovanju Evropske unije (PDEU); ter
- (B) izvedbene in delegirane akte, kakor so določeni v členu 290 oziroma 291 PDEU; in

(ii) za Združeno kraljestvo:

- (A) primarno zakonodajo; in
- (B) sekundarno zakonodajo.

Člen ROAD.4 Prevoz blaga med ozemlji, na ozemljih in skozi ozemlji pogodbenic

1. Če so izpolnjeni pogoji iz odstavka 2, lahko cestni prevozniki blaga pogodbenice opravljajo:
 - (a) vožnje z naloženim vozilom z ozemlja pogodbenice, v kateri je sedež, na ozemlje druge pogodbenice in obratno s tranzitom skozi ozemlje tretje države ali brez takega tranzita;
 - (b) vožnje z naloženim vozilom z ozemlja pogodbenice, v kateri je sedež, na ozemlje iste pogodbenice s tranzitom skozi ozemlje druge pogodbenice;
 - (c) vožnje z naloženim vozilom z ozemlja pogodbenice, v kateri je sedež, in na njeno ozemlje s tranzitom skozi ozemlje druge pogodbenice;
 - (d) prazne vožnje z vozilom v povezavi z vožnjami iz točk (a) do (c).
2. Cestni prevozniki blaga v pogodbenici lahko vožnjo iz odstavka 1 opravijo samo, če:
 - (a) imajo veljavno licenco, izdano v skladu s členom ROAD.5 [Zahteve za prevoznike], razen v primerih iz člena ROAD.6 [Izvetja iz zahtev za izdajo licenc], ter
 - (b) vožnjo opravijo vozniki, ki imajo spričevalo o strokovni usposobljenosti v skladu s členom ROAD.7(1) [Zahteve za voznike].
3. Ob upoštevanju odstavka 6 in če so izpolnjeni pogoji iz odstavka 2, lahko cestni prevozniki blaga iz Združenega kraljestva opravijo do dve vožnji z naloženim vozilom iz ene države članice v drugo državo članico, ne da bi se vrnili na ozemlje Združenega kraljestva, če take vožnje sledijo vožnji iz ozemlja Združenega kraljestva, ki je dovoljeno na podlagi odstavka 1(a).
4. Brez poseganja v odstavek 5, ob upoštevanju odstavka 6 in če so izpolnjeni pogoji iz odstavka 2, lahko cestni prevozniki blaga iz Združenega kraljestva opravijo eno vožnjo z naloženim vozilom na ozemlju države članice Unije, če taka vožnja:
 - (a) sledi vožnji z ozemlja Združenega kraljestva, ki je dovoljena na podlagi odstavka 1(a), ter
 - (b) se opravi v sedmih dneh od raztovarjanja blaga, ki se prevaža na vožnji iz točke (a), na ozemlju navedene države članice Unije.
5. Ob upoštevanju odstavka 6 in če so izpolnjeni pogoji iz odstavka 2, lahko cestni prevozniki blaga iz Združenega kraljestva s sedežem na Severnem Irskem opravijo do dve vožnji z naloženim vozilom na ozemlju Irske, če:

- (a) taki vožnji sledi vožnja z ozemlja Severne Irske, ki je dovoljena na podlagi odstavka 1(a), ter
- (b) se taka vožnja opravi v sedmih dneh od raztovarjanja blaga, ki se prevaža na vožnji iz točke (a), na ozemlju Irske.

6. Cestni prevozniki blaga iz Združenega kraljestva lahko v skladu z odstavki 3, 4 in 5 opravijo največ dve vožnji na ozemlju Unije, preden se morajo vrniti na ozemlje Združenega kraljestva.

7. Če so izpolnjeni pogoji iz odstavka 2, lahko cestni prevozniki blaga iz Unije opravijo do dve vožnji z naloženim vozilom na ozemlju Združenega kraljestva, če:

- (a) taki vožnji sledi vožnja z ozemlja Unije, ki je dovoljena na podlagi odstavka 1(a), ter
- (b) se taka vožnja opravi v sedmih dneh od raztovarjanja blaga, ki se prevaža na vožnji iz točke (a), na ozemlju Združenega kraljestva.

Člen ROAD.5: Zahteve za prevoznike

1. Cestni prevozniki blaga pogodbenice, ki opravljajo vožnjo iz člena ROAD.4 [Prevoz blaga med ozemlji, na ozemljih in skozi ozemlji pogodbenic], imajo veljavno licenco, izdano v skladu z odstavkom 2.

2. Licence se v skladu s pravom pogodbenic izdajo samo cestnim prevoznikom blaga, ki izpolnjujejo zahteve iz oddelka 1 dela A priloge ROAD-1, ki ureja dostop do in opravljanje dejavnosti cestnega prevoznika blaga.

3. V vozilu mora biti shranjena overjena verodostojna kopija licence, ki jo je treba na zahtevo pokazati kateremu koli inšpektorju, ki ga je pooblastila posamezna pogodbenica. Licenca in overjene verodostojne kopije ustrezajo vzorcem iz Dodatka ROAD.A.1.3 iz dela A Priloge ROAD-1, kjer so določeni tudi pogoji za njihovo uporabo. Vsebujejo vsaj dva varnostna elementa iz Dodatka ROAD.A.1.4 iz dela A Priloge ROAD-1.

4. Cestni prevozniki blaga izpolnjujejo zahteve iz oddelka 2 dela A Priloge ROAD-1, ki določajo zahteve za napotitev voznikov pri opravljanju vožnje iz člena ROAD.4(3)–(7) [Prevoz blaga med ozemljema, na ozemljih in skozi ozemlji pogodbenic].

Člen ROAD.6: Izvzetja iz zahtev za izdajanje licenc

Brez veljavne licence iz člena 5 [Zahteve za prevoznike] se lahko opravljajo naslednje vrste prevoza blaga in prazne vožnje, ki potekajo v povezavi s takim prevozom:

- (a) prevoz pošte kot univerzalna storitev;
- (b) prevoz vozil, ki so bila poškodovana ali so se pokvarila;
- (c) do 20. februarja 2022 prevoz blaga z motornimi vozili, katerih največja dovoljena masa, vključno s priklopnimi vozili, ne presega 3,5 tone;
- (d) od 21. februarja 2022 prevoz blaga z motornimi vozili, katerih največja dovoljena masa, vključno s priklopnimi vozili, ne presega 2,5 tone;

- (e) prevoz zdravil, aparatov, opreme in drugih izdelkov za zdravstveno oskrbo pri nujni pomoči, zlasti v primeru naravnih nesreč in za humanitarno pomoč;
- (f) prevoz blaga z vozili, če so izpolnjeni naslednji pogoji:
 - (i) blago, ki se prevaža, je last cestnega prevoznika blaga oziroma ga je prevoznik prodal, kupil, dal v najem ali najel, izdelal, pridobil, obdelal ali popravil;
 - (ii) namen vožnje je prepeljati blago v prostore cestnega prevoznika blaga ali iz njih oziroma jih premakniti znotraj ali zunaj teh prostorov za lastne potrebe;
 - (iii) vozila, ki se uporabljajo za tak prevoz, vozi osebje, zaposleno pri cestnem prevozniku blaga, oziroma osebje, ki mu je dano na voljo, na podlagi pogodbene obveze;
 - (iv) vozila, ki prevažajo blago, so last cestnega prevoznika blaga oziroma jih je cestni prevoznik blaga kupil z odloženim plačilom ali najel ter
 - (v) tak prevoz je samo pomožna dejavnost v okviru celotne dejavnosti cestnega prevoznika blaga;
- (g) prevoz blaga z motornimi vozili, katerih največja dovoljena hitrost ne presega 40 km/h.

Člen ROAD.7: Zahteve za voznike

- 1 Vozniki vozil, ki opravljajo vožnje iz člena ROAD.4 [Prevoz blaga med ozemlji, na ozemljih in skozi ozemlji pogodbenic]:
 - (a) imajo spričevalo o strokovni usposobljenosti, izdano v skladu z oddelkom 1 dela B Priloge ROAD-1, ter
 - (b) upoštevajo pravila o času vožnje in delovnem času, času počitka, odmorih in uporabi tahografa v skladu z oddelki 2 do 4 dela B Priloge ROAD-1.
2. Namesto točke (b) odstavka 1 se za mednarodni cestni prevoz, ki deloma poteka zunaj ozemlja pogodbenic, za celotno vožnjo uporablja Evropski sporazum o delu posadk vozil, ki opravljajo mednarodne cestne prevoze (AETR), podpisan 1. julija 1970 v Ženevi.

Člen ROAD.8: Zahteve za vozila

1. Pogodbenica vozila, ki opravlja vožnjo iz člena ROAD.4 [Prevoz blaga med ozemlji, na ozemljih in skozi ozemlji pogodbenic], ne zavrne ali prepove njegove uporabe na svojem ozemlju, če vozilo izpolnjuje zahteve iz oddelka 1 dela C Priloge ROAD-1.
2. Vozila, ki opravljajo vožnje iz člena ROAD.4 [Prevoz blaga med ozemlji, na ozemljih in skozi ozemlji pogodbenic], so opremljena s tahografom, ki je izdelan, nameščen, se uporablja, testira in kontrolira v skladu z oddelkom 2 dela C Priloge ROAD-1.

Člen ROAD.9: Pravila o cestnem prometu

Vozniki vozil, ki opravljajo prevoz blaga v skladu s tem naslovom, na ozemlju druge pogodbenice upoštevajo nacionalno zakonodajo in predpise, ki na navedenem ozemlju veljajo za cestni promet.

Člen ROAD.10: Priprava zakonodaje in oblikovanje specializiranega odbora

1. Kadar pogodbenica predlaga nov regulativni ukrep na področju iz Priloge ROAD-1:
 - (a) čim prej obvesti drugo pogodbenico o predlaganem regulativnem ukrepu in
 - (b) drugo pogodbenico sproti obvešča o napredku v zvezi z regulativnim ukrepom.
2. Na zahtevo ene od pogodbenic se v okviru specializiranega odbora za cestni promet najpozneje dva meseca po predložitvi zahtevka izmenjajo mnenja o tem, ali bi se predlagani novi regulativni ukrep uporabljal za vožnje iz člena ROAD.4 [Prevoz blaga med ozemlji, na ozemljih in skozi ozemlji pogodbenic] ali ne.
3. Kadar pogodbenica sprejme nov regulativni ukrep iz odstavka 1, uradno obvesti drugo pogodbenico in predloži besedilo novega regulativnega ukrepa v enem tednu od objave.
4. Specializirani odbor za cestni promet se sestane, da bi na zahtevo katere koli pogodbenice razpravljal o vseh sprejetih novih regulativnih ukrepih, in sicer v dveh mesecih od predložitve zahtevka, ne glede na to, ali je bilo uradno obvestilo poslano v skladu z odstavkom 1 ali 3 ali pa je potekala razprava v skladu z odstavkom 2.
5. Specializirani odbor za cestni promet lahko:
 - (a) spremeni Prilogo ROAD-1, da se upošteva regulativni in/ali tehnološki razvoj ali zagotovi zadovoljivo izvajanje tega naslova;
 - (b) potrdi, da so spremembe, ki jih uvaja novi regulativni ukrep, skladne s Prilogo ROAD-1, ali
 - (c) določi kakršen koli drug ukrep, da zaščiti pravilno delovanje tega naslova.

Člen ROAD.11: Popravni ukrepi

- 1 Če pogodbenica meni, da je druga pogodbenica sprejela nov regulativni ukrep, ki ni skladen z zahtevami Priloge ROAD-1, zlasti kadar specializirani odbor za cestni prevoz ni sprejel odločitve na podlagi člena 10(5) [Priprava zakonodaje in oblikovanje specializiranega odbora], druga pogodbenica pa kljub temu uporablja določbe novega regulativnega ukrepa za cestne prevoznike, voznike ali vozila prvonavedene pogodbenice, lahko pogodbenica po obvestitvi druge pogodbenice sprejme ustrezne popravne ukrepe, vključno z začasnim preklicem obveznosti na podlagi tega sporazuma ali katerega koli dopolnilnega sporazuma, če taki ukrepi:
 - (a) ne presegajo ravni, ki je enakovredna izničenju ali poslabšanju zaradi novega regulativnega ukrepa, ki ga je sprejela druga pogodbenica in ki ne izpolnjuje zahtev iz Priloge ROAD-1, in
 - (b) začnejo veljati najprej sedem koledarskih dni po tem, ko pogodbenica, ki namerava sprejeti take ukrepe, o tem drugo pogodbenico obvesti v skladu s tem odstavkom.
2. Ustrezni popravni ukrepi se prenehajo uporabljati:
 - (a) ko se pogodbenica, ki je sprejela take ukrepe, prepriča, da druga pogodbenica izpolnjuje svoje obveznosti iz tega naslova; ali
 - (b) v skladu z odločitvijo arbitražnega sodišča.

3. Pogodbenica ne poskuša s sklicevanjem na Sporazum o STO ali kateri koli drug mednarodni sporazum drugi pogodbenici prepričati začasni preklic obveznosti iz tega člena.

Člen ROAD.12: Obdavčitev

1. Vozila, ki se uporabljajo za prevoz blaga v skladu s tem naslovom, so oproščena davkov in dajatev, ki se pobirajo za posedovanje ali promet vozil na ozemlju druge pogodbenice.

2. Oprostitev iz odstavka 1 se ne uporablja za:

- (a) davek ali dajatev na porabo goriva;
- (b) pristojbino za uporabo ceste ali omrežja cest; ali
- (c) pristojbino za uporabo določenih mostov, predorov ali trajektov.

3. Gorivo, vsebovano v standardnih rezervoarjih vozil in posebnih začasno sprejetih zabojnikov, ki se uporablja neposredno za pogon in, kjer je primerno, za delovanje hladilnih in drugih sistemov med prevozom, ter maziva, ki so prisotna v motornih vozilih in so potrebna za njihovo normalno delovanje med vožnjo, so oproščena carin in drugih davkov in dajatev, kot so DDV in trošarine, ter se zanje ne uporabljajo nobene uvozne omejitve.

4. Nadomestni deli, uvoženi za popravilo vozila na ozemlju ene pogodbenice, ki je bilo registrirano ali dano v promet v drugi pogodbenici, se dovolijo v okviru carin prostega začasnega uvoza in brez prepovedi ali omejitve uvoza. Za nadomeščene dele se uporabljajo carine in drugi davki (DDV) ter se ponovno izvozi ali uničijo pod nadzorom carinskih organov druge pogodbenice.

Člen ROAD.13: Obveznosti iz drugih naslovov

Člena SERVIN 3.2 [Dostop do trga] in SERVIN 3.4 [Nacionalna obravnava] tretjega poglavja naslova II prvega razdelka drugega dela tega sporazuma sta vključena v ta naslov, sta njegov sestavni del in se uporabljata za obravnavanje cestnih prevoznikov blaga, ki opravljajo vožnje v skladu s členom ROAD.4 [Prevoz blaga med ozemlji, na ozemljih in skozi ozemlji pogodbenic].

Člen ROAD.14: Odpoved tega naslova

5. Brez poseganja v člen FINPROV.8 [Odpoved], člen OTH.10 [Odpoved drugega dela] in člena FISH.17 [Odpoved] lahko vsaka pogodbenica kadar koli odpove ta naslov s pisnim uradnim obvestilom po diplomatski poti. V tem primeru ta naslov preneha veljati prvi dan devetega meseca po datumu uradnega obvestila.

NASLOV II: CESTNI PREVOZ POTNIKOV

Člen X: Področje uporabe

1. V zvezi s cestnim prevozom potnikov je cilj tega naslova zagotoviti stalno povezljivost med ozemljema, na ozemljih in skozi ozemlji pogodbenic in določiti pravila, ki se uporabljajo za tak prevoz. Uporablja se za občasni, linijski in posebni linijski avtobusni potniški prevoz med ozemljema, na ozemljih in skozi ozemlji pogodbenic.

2. Pogodbenici se strinjata, da ne bosta sprejemali diskriminatornih ukrepov pri uporabi tega naslova.

3. Ta naslov ne vpliva na potniški prevoz znotraj ozemlja ene od pogodbenic, ki ga opravlja cestni prevoznik v potniškem prometu s sedežem na navedenem ozemlju.

Člen X+1: Opredelitve pojmov

V tem naslovu in poleg opredelitev pojmov iz člena SERVIN 1.2 [Opredelitve pojmov] prvega poglavja naslova II prvega razdelka drugega dela [Storitve in naložbe] se uporabljajo naslednje opredelitve pojmov:

- (a) „avtobusi“ pomenijo vozila, ki so po svoji konstrukciji in opreми primerna in namenjena za prevoz več kakor devet oseb, vključno z voznikom;
- (b) „storitve potniškega prevoza“ pomenijo cestne avtobusne prevozne storitve za javnost ali posebne kategorije uporabnikov, ki se opravljajo v zameno za plačilo s strani osebe, ki se prevaža, ali organizatorja prevoza;
- (c) „cestni prevoznik v potniškem prometu“ pomeni vsako fizično ali pravno osebo ne glede na to, ali ima svojo pravno osebnost ali je odvisna od organa, ki ima tako pravno osebnost, ki opravlja storitve potniškega prevoza;
- (d) „cestni prevoznik v potniškem prometu v pogodbenici“ pomeni cestnega prevoznika v potniškem prometu, ki ima sedež na ozemlju pogodbenice ali je fizična oseba v pogodbenici;
- (e) „linijski prevozi“ pomenijo storitve potniškega prevoza, ki se opravljajo v določenih časovnih presledkih na naprej določeni progi, pri čemer potniki lahko vstopajo ali izstopajo na vnaprej določenih postajališčih;
- (f) „posebni linijski prevozi“ pomenijo prevoze samo določenih vrst potnikov in izključujejo ostale potnike, ne glede na to, kdo jih organizira, kadar se take storitve opravljajo pod pogoji, določenimi za linijske prevoze. Posebni linijski prevozi zajemajo:
 - (i) prevoz delavcev med domom in delovnim mestom ter
 - (ii) prevoz dijakov in študentov do izobraževalnih ustanov in nazaj.

Čeprav se lahko posebni linijski prevoz razlikuje glede na potrebe uporabnikov, se uvršča med linijske prevoze;

- (g) „skupina“ pomeni kar koli od naslednjega:
 - (i) eno ali več pridruženih fizičnih ali pravnih oseb in njihovo matično fizično ali pravno osebo ali osebe;
 - (ii) eno ali več pridruženih fizičnih oseb ali pravne osebe z isto matično fizično ali pravno osebo ali osebami;
- (h) „Sporazum Interbus“ pomeni Sporazum o mednarodnih občasnih avtobusnih prevozi potnikov, kot je bil naknadno spremenjen, ki je začel veljati 1. januarja 2003;
- (i) „tranzit“ pomeni premikanje avtobusov skozi ozemlje pogodbenice brez vstopanja ali izstopanja potnikov;

- (j) „občasni prevozi“ so storitev, ki ne ustreza opredelitvi linijskih prevozov niti posebnih linijskih prevozov in za katero je značilno zlasti, da se prevažajo skupine potnikov, zbrane na pobudo naročnika prevoza ali cestnega prevoznika v potniškem prometu.

Člen X+2: Avtobusni potniški prevoz med ozemljema, na ozemljih in skozi ozemlji pogodbenic

1. Cestni prevozniki v potniškem prometu v pogodbenici lahko med opravljanjem linijskih in posebnih linijskih prevozov opravljajo vožnje z naloženim vozilom z ozemlja pogodbenice na ozemlje druge pogodbenice s tranzitom skozi ozemlje tretje države ali brez takega tranzita in prazne vožnje, povezane s takimi vožnjami.
2. Cestni prevozniki v potniškem prometu v pogodbenici lahko med opravljanjem linijskih in posebnih linijskih prevozov opravljajo vožnje z naloženim vozilom z ozemlja pogodbenice, na katerem ima cestni prevoznik v potniškem prometu sedež, na ozemlje iste pogodbenice s tranzitom skozi ozemlje druge pogodbenice in prazne vožnje, povezane s takimi vožnjami.
3. Cestni prevoznik v potniškem prometu v pogodbenici ne sme opravljati linijskih ali posebnih linijskih prevozov z odhodnim in namembnim krajem na ozemlju druge pogodbenice.
4. Kadar je storitev potniškega prevoza iz odstavka 1 del storitve z namembnim ali odhodnim krajem na ozemlju pogodbenice, na katerem ima cestni prevoznik v potniškem prometu sedež, lahko potniki na poti vstopajo ali izstopajo na ozemlju druge pogodbenice, če je postajališče odobreno v skladu s pravili, ki se uporabljajo za navedeno ozemlje.
5. Kadar je storitev potniškega prevoza iz tega člena del mednarodnega linijskega ali posebnega linijskega prevoza med Irsko in Združenim kraljestvom v zvezi s Severno Irsko, lahko potniki na ozemlju ene pogodbenice vstopajo na avtobus ali izstopajo iz avtobusa cestnega prevoznika v potniškem prometu s sedežem v drugi pogodbenici.
6. Cestni prevozniki v potniškem prometu s sedežem na ozemlju ene pogodbenice lahko začasno opravljajo občasne prevoze na irskem otoku, pri čemer potniki vstopajo na avtobus ali izstopajo iz avtobusa na ozemlju druge pogodbenice.
7. Cestni prevozniki v potniškem prometu lahko med opravljanjem občasnih prevozov opravijo vožnjo z naloženim vozilom z ozemlja pogodbenice skozi ozemlje druge pogodbenice na ozemlje nepogodbenice Sporazuma Interbus, vključno s povezano prazno vožnjo.
8. Storitve potniškega prevoza iz tega člena se opravljajo z avtobusi, registriranimi v pogodbenici, v kateri ima sedež oziroma v kateri prebiva cestni prevoznik v potniškem prometu. Ti avtobusi izpolnjujejo tehnične standarde iz Priloge 2 k Sporazumu Interbus.

Člen X+3: Pogoji za opravljanje prevoza iz člena X+2

1. Linijske prevoze lahko opravljajo vsi cestni prevozniki v potniškem prometu v pogodbenici, pri čemer lahko za take prevoze po potrebi velja obvezna rezervacija.
2. Za opravljanje linijskih in posebnih linijskih prevozov je potrebno dovoljenje v skladu s členom X+4 in odstavkom 6.
3. Na rednost izvajanja prevoza ne vpliva nobena prilagoditev pogojev prevoza.

4. Organizacijo vzporednih ali začasnih prevozov, ki so namenjeni istim osebam kot obstoječi linijski prevozi, neustavljanje na nekaterih postajališčih in ustavljanje na dodatnih postajališčih pri obstoječih linijskih prevozih urejajo enaka pravila, kot se uporabljajo za obstoječe linijske prevoze.
5. Uporabljata se oddelka V (Socialne določbe) in VI (Carinske in davčne določbe) Sporazuma Interbus ter prilogi I (Zahteve za prevoznike potnikov v cestnem prometu) in II (Tehnični standardi za avtobuse) k Sporazumu Interbus.
6. Šest mesecev po datumu začetka veljavnosti tega sporazuma se za posebne linijske prevoze ne zahteva dovoljenje, če so zajeti v pogodbi, sklenjeni med organizatorjem in cestnim prevoznikom v potniškem prometu.
7. Za občasne prevoze iz tega naslova v skladu s členom X+(2) dovoljenje ni potrebno. Vendar se za organizacijo vzporednih ali začasnih prevozov, ki so primerljivi z obstoječimi linijskimi prevozi in so namenjeni istim osebam kot obstoječi linijski prevozi, zahteva dovoljenje v skladu z oddelkom VIII Sporazuma Interbus.

Člen X+4: Dovoljenje

1. Dovoljenja za prevoz iz člena X+2 izda pristojni organ pogodbenice, na ozemlju katere ima sedež cestni prevoznik v potniškem prometu (v nadaljnjem besedilu: organ za izdajo dovoljenja).
2. V primeru cestnega prevoznika v potniškem prometu s sedežem v Uniji je organ za izdajo dovoljenja pristojni organ države članice odhodnega ali namembnega kraja.
3. V primeru skupine cestnih prevoznikov v potniškem prometu, ki namerava opravljati prevoze iz člena X+2, je organ za izdajo dovoljenja pristojni organ, na katerega se naslovi vloga v skladu z drugim pododstavkom člena X+5(1).
4. Dovoljenja se izdajo za cestnega prevoznika v potniškem prometu in so neprenosljiva. Vendar lahko cestni prevoznik v potniškem prometu v pogodbenici, ki mu je bilo odobreno dovoljenje, s privolitvijo organa za izdajo dovoljenja opravlja prevoz prek podizvajalca, če je taka možnost v skladu z zakonodajo pogodbenice. V tem primeru sta ime podizvajalca in njegova funkcija navedena v dovoljenju. Podizvajalec je cestni prevoznik v potniškem prometu v pogodbenici in spoštuje vse določbe tega naslova.

V primeru skupine cestnih prevoznikov v potniškem prometu, ki namerava opravljati prevoze iz člena X+2, se dovoljenje izda za vse cestne prevoznike v potniškem prometu iz skupine, na njem pa so navedena vsa njihova imena. Izroči se cestnim prevoznikom v potniškem prometu, ki so jih za ta namen pooblastili drugi cestni prevozniki v potniškem prometu v pogodbenici in za katero so zaprosili, drugim cestnim prevoznikom v potniškem prometu pa se izročijo overjene verodostojne kopije.
5. Brez poseganja v člen X+6(3) je dovoljenje veljavno največ pet let. Krajše obdobje se lahko določi na zahtevo vložnik ali ob soglasju pristojnih organov pogodbenic, na ozemlju katerih vstopajo ali izstopajo potniki.
6. V dovoljenju se navedejo:
 - (a) vrsta prevoza;
 - (b) proga, zlasti odhodni in namembni kraj;

(c) rok veljavnosti dovoljenja; in

(d) postajališča in vozni red.

7. Dovoljenja so v skladu z vzorcem iz Priloge ROAD-2.

8. Cestni prevoznik v potniškem prometu v pogodbenici, ki opravlja prevoze iz člena X+2, lahko začasno in v izjemnih primerih uporabi dodatna vozila. Ta dodatna vozila se lahko uporabijo le pod enakimi pogoji, kot so navedeni v dovoljenju iz odstavka 6.

V takem primeru cestni prevoznik v potniškem prometu poleg dokumentov iz člena X+10(1) in (2) zagotovi, da je v vozilu izvod pogodbe med cestnim prevoznikom v potniškem prometu, ki izvaja linijski ali posebni linijski prevoz, in podjetjem, ki zagotavlja dodatna vozila, ali enakovreden dokument, da se lahko predloži na zahtevo katerega koli pooblaščenega inšpektorja.

Člen X+5: Predložitev vloge za dovoljenje

1. Cestni prevoznik v potniškem prometu v pogodbenici vlogo za dovoljenje predloži organu za izdajo dovoljenja iz člena X+4(1).

Za vsak prevoz se predloži samo ena vloga. V primerih iz člena X+4(3) jo predloži prevoznik, ki ga za to pooblastijo drugi prevozniki. Vloga se naslovi na organ za izdajo dovoljenja pogodbenice, kjer ima sedež cestni prevoznik v potniškem prometu, ki jo predloži.

2. Vloga za izdajo dovoljenja se predloži na podlagi vzorca iz Priloge ROAD-3.

3. Cestni prevoznik v potniškem prometu, ki predloži vlogo za dovoljenje, navede vse dodatne informacije, ki so po njegovem mnenju pomembne ali ki jih zahteva organ za izdajo dovoljenja, zlasti dokumente, navedene v Prilogi ROAD-3.

Člen X+6: Postopek za izdajo dovoljenja

1. Dovoljenje se izda v soglasju s pristojnimi organi druge pogodbenice, na ozemlju katere potniki vstopajo ali izstopajo. Organ za izdajo dovoljenja takim pristojnim organom in pristojnim organom pogodbenic, skozi ozemlja katerih poteka prevoz, ne da bi na njem potniki vstopali ali izstopali, pošlje kopijo vloge in kopije vseh drugih zadevnih dokumentov ter svojo oceno.

V primeru Unije so pristojni organi iz prvega dela tega odstavka organi držav članic, na ozemlju katerih potniki vstopajo ali izstopajo ter skozi ozemlja katerih poteka prevoz, ne da bi potniki vstopali ali izstopali.

2. Pristojni organi, od katerih se je zahtevalo soglasje, v štirih mesecih obvestijo organ za izdajo dovoljenja o svoji odločitvi glede vloge. Ta rok se šteje od datuma prejema zahteve za soglasje, ki je zapisan na potrdilu o prejemu. Če pristojni organi, od katerih se je zahtevalo soglasje, vlogo zavrnejo, v odločitvi navedejo ustrezne razloge. Če organ za izdajo dovoljenja odgovora ne prejme v štirih mesecih, se šteje, da so zadevni pristojni organi dali soglasje, in organ za izdajo dovoljenja lahko izda dovoljenje.

Pristojni organi, skozi katerih ozemlje poteka prevoz, ne da bi potniki vstopali ali izstopali, lahko v štirih mesecih organu za izdajo dovoljenja sporočijo svoje pripombe.

3. Za storitve, ki so bile odobrene na podlagi Uredbe (ES) št. 1073/2009 Evropskega parlamenta in Sveta⁷⁰ pred koncem prehodnega obdobja in za katere dovoljenje poteče ob koncu prehodnega obdobja, velja naslednje:

- (a) kadar so ob upoštevanju sprememb, ki so potrebne za uskladitev s členom X+2, pogoji prevoza enaki tistim, ki so določeni v dovoljenju, izdanem na podlagi Uredbe (ES) št. 1073/2009, lahko ustrezni organ za izdajo dovoljenja iz tega naslova na podlagi vloge ali sicer cestnemu prevozniku izda ustrezno dovoljenje, odobreno na podlagi tega naslova. Kadar se izda tako dovoljenje, se šteje, da je bilo dano soglasje pristojnih organov, na ozemlju katerih potniki vstopajo ali izstopajo, kot je navedeno v odstavku 2. Ti pristojni organi in pristojni organi, skozi katerih ozemlje poteka prevoz, ne da bi potniki vstopali ali izstopali, lahko organu za izdajo dovoljenja kadar koli sporočijo svoje morebitne pripombe;
- (b) kadar se uporablja točka (a), obdobje veljavnosti ustreznega dovoljenja, izdanega na podlagi tega naslova, ne traja dlje kot do zadnjega dne obdobja veljavnosti, določenega v predhodno izdanem dovoljenju na podlagi Uredbe (ES) št. 1073/2009.

4. Organ za izdajo dovoljenja o vlogi odloči najpozneje v šestih mesecih od dneva predložitve vloge s strani cestnega prevoznika v potniškem prometu.

5. Dovoljenje se izda, razen če:

- (a) vložnik ni sposoben opraviti prevoza, ki je predmet vloge, z opremo, s katero neposredno razpolaga;
- (b) vložnik ni upošteval nacionalne ali mednarodne zakonodaje o cestnem prevozu, še zlasti glede pogojev in zahtev v zvezi z dovoljenji za mednarodne cestne prevoze potnikov, ali pa je resno kršil zakonodajo pogodbenice na področju cestnega prevoza, predvsem v zvezi s pravili, ki se uporabljajo za vozila ter čas vožnje in počitka za voznike;
- (c) v primeru vloge za podaljšanje dovoljenja niso bili izpolnjeni pogoji za izdajo dovoljenja;
- (d) pogodbenica na podlagi podrobne analize meni, da bi zadevni prevoz resno vplival na uspešnost opravljanja primerljivega prevoza, za katerega se v skladu s pravom pogodbenice uporablja ena ali več pogodb za opravljanje javne službe na zadevnih neposrednih odsekih. V takem primeru pogodbenica brez diskriminacije določi merila za ugotavljanje, ali bi prevoz, za katerega se zahteva dovoljenje, resno vplival na uspešnost opravljanja zgoraj navedenega primerljivega prevoza, in jih sporoči drugi pogodbenici iz odstavka 1 ali
- (e) pogodbenica na podlagi podrobne analize meni, da poglobitni namen storitve ni prevoz potnikov med postajališči na ozemljih pogodbenic.

Če obstoječi prevoz resno vpliva na uspešnost opravljanja primerljivega prevoza, za katerega se v skladu s pravom pogodbenice uporablja ena ali več pogodb za opravljanje javne službe na zadevnih neposrednih odsekih, zaradi izjemnih razlogov, ki jih ni bilo mogoče predvideti v času izdaje dovoljenja, lahko pogodbenica v soglasju z drugo pogodbenico začasno ali za stalno

⁷⁰ Uredba (ES) št. 1073/2009 Evropskega parlamenta in Sveta z dne 21. oktobra 2009 o skupnih pravilih za dostop do mednarodnega trga avtobusnih prevozov in spremembi Uredbe (ES) št. 561/2006 (prenovitev) (UL L 300, 14.11.2009, str. 88).

odvzame dovoljenje za opravljanje mednarodnega avtobusnega prevoza, če cestnega prevoznika v potniškem prometu o tem obvesti šest mesecev vnaprej.

Dejstvo, da cestni prevoznik v potniškem prometu v pogodbenici ponuja storitve po nižjih cenah kot drugi cestni prevozniki v potniškem prometu, ali dejstvo, da zadevno prometno povezavo že zagotavljajo drugi cestni prevozniki v potniškem prometu, samo po sebi še ni razlog za zavrnitev vloge.

6. Organ za izdajo dovoljenja po končanem postopku, določenem v odstavkih 1 do 5, dovoljenje odobri ali formalno zavrne vlogo.

V odločitvah o zavrnitvi vloge se navedejo razlogi za zavrnitev. Pogodbenici prevoznim podjetjem zagotovita možnost, da v primeru zavrnitve njihove vloge predložijo pripombe.

Organ za izdajo dovoljenja o svoji odločitvi obvesti pristojne organe druge pogodbenice in jim pošlje kopijo vsakega dovoljenja.

Člen X+7: Podaljšanje in sprememba dovoljenja

1. Člen X+6 se smiselno uporablja za vloge za podaljšanje dovoljenj ali za spremembo pogojev, pod katerimi je treba opravljati prevoze, za katere se zahteva dovoljenje.

2. Če se obstoječe dovoljenje izteče v šestih mesecih od datuma začetka veljavnosti tega sporazuma, je rok, v katerem pristojni organi iz člena X+6(2) obvestijo organ za izdajo dovoljenja o svojem soglasju ali pripombah v zvezi z vlogo v skladu z navedenim členom, dva meseca.

3. V primeru manjših sprememb pogojev prevoza, zlasti prilagajanja časovnih presledkov, vozlin in voznih redov, mora organ za izdajo dovoljenja pristojne organe druge pogodbenice obvestiti samo o informacijah, ki se nanašajo na spremembo. Sprememba vozlin redov ali časovnih presledkov, ki vpliva na časovno razporeditev nadzora na mejah med pogodbenicama ali na mejah s tretjimi državami, se ne šteje za majhno spremembo.

Člen X+8: Iztek veljavnosti dovoljenja

1. Ne glede na člen X+6(3) se veljavnost dovoljenja za prevoz iz člena X+2 izteče ob koncu obdobja njegove veljavnosti ali tri mesece po tistem, ko organ za izdajo dovoljenja prejme obvestilo imetnika dovoljenja, da namerava prenehati opravljati prevoz. V takem obvestilu se navedejo ustrezni razlogi.

2. Če ni več povpraševanja po prevozu, je odpovedni rok iz odstavka 1 en mesec.

3. Organ za izdajo dovoljenja obvesti pristojne organe druge pogodbenice, da se je dovoljenju iztekla veljavnost.

4. Imetnik dovoljenja en mesec vnaprej z ustreznimi sredstvi obveščanja obvesti uporabnike zadevnega prevoza o prenehanju njegovega izvajanja.

Člen X+9: Obveznosti prevoznikov

1. Razen v primeru višje sile cestni prevoznik v potniškem prevozu v pogodbenici, ki opravlja prevoze iz člena X+2, brez odlašanja začne opravljati prevoze in do izteka veljavnosti dovoljenja

sprejme vse ukrepe, da se zagotovi prevoz, ki izpolnjuje standarde glede stalnosti, rednosti in zmogljivosti ter druge pogoje, določene v skladu s členom X+4(6) in Prilogo ROAD-2.

2. Cestni prevoznik v potniškem prometu v pogodbenici objavi progo, postajališča, vozni red, voznine in pogoje prevoza tako, da so ti podatki vsem uporabnikom takoj na voljo.

3. Pogodbenicama se na podlagi dogovora in v soglasju z imetnikom dovoljenja omogoči spreminjanje pogojev prevoza, ki se nanašajo na prevoze iz člena X+2.

Člen X+10: Dokumenti, ki se hranijo v avtobusu

1. Brez poseganja v člen X+4(8) se v avtobusu hranita dovoljenje za opravljanje prevozov iz člena X+2 ali njegova overjena verodostojna kopija in licenca cestnega prevoznika v potniškem prometu za opravljanje mednarodnih cestnih prevozov potnikov, ki se izda na podlagi nacionalne zakonodaje ali zakonodaje Unije, ali njena overjena verodostojna kopija ter se predložita na zahtevo katerega koli pooblaščenega inšpektorja.

2. Brez poseganja v odstavek 1 in člen X+4(8) se v primeru posebnega linijskega prevoza kot kontrolni dokument v vozilu hranita tudi pogodba med organizatorjem in cestnim prevoznikom v potniškem prometu ali njena kopija ter dokazilo, da so potniki posebna skupina, ki se loči od preostalih potnikov, za namene posebnega linijskega prevoza, ter se predložita na zahtevo katerega koli pooblaščenega inšpektorja.

3. Cestni prevozniki v potniškem prometu, ki opravljajo občasne prevoze na podlagi člena X+2(6) in (7), izpolnijo potniško spremnico v skladu z vzorcem iz Priloge ROAD-4. Knjige potniških spremnic izda pristojni organ na ozemlju, na katerem je registriran prevoznik, ali organi, ki jih imenuje pristojni organ.

Člen X+11: Pravila o cestnem prometu

Vozniki avtobusov, ki opravljajo potniški prevoz v skladu s tem naslovom, na ozemlju druge pogodbenice upoštevajo nacionalno zakonodajo in predpise, ki na navedenem ozemlju veljajo za cestni promet.

Člen X+12: Vloga

Določbe tega naslova se ne bodo uporabljali z dnem, ko bo za Združeno kraljestvo začel veljati protokol k Sporazumu Interbus o mednarodnem linijskem in posebnem avtobusnem potniškem prevozu oziroma šest mesecev po začetku veljavnosti navedenega protokola za Unijo, kar koli nastopi prej, razen za namene prevozov iz člena X+2(2), člena X+2(5), člena X+2(6) in člen X+2(7).

Člen X+13: Obveznosti iz drugih naslovov

Člena SERVIN 3.2 [Dostop do trga] in SERVIN 3.4 [Nacionalna obravnava] tretjega poglavja naslova II prvega razdelka drugega dela tega sporazuma sta vključena v ta naslov, sta njegov sestavni del in se uporabljata za obravnavanje prevoznikov, ki opravljajo vožnje v skladu s členom X+2 tega naslova.

Člen X+14: Specializirani odbor

Specializirani odbor za cestni promet lahko spremeni priloge ROAD-2, ROAD-3 in ROAD-4, da se upošteva regulativni razvoj. Sprejme lahko ukrepe v zvezi z izvajanjem tega naslova.

ČETRTI RAZDELEK: KOORDINACIJA SISTEMOV SOCIALNE VARNOSTI IN VIZUMI ZA KRATKOTRAJNE OBISKE

NASLOV I: KOORDINACIJA SISTEMOV SOCIALNE VARNOSTI

Poglavje SSC.1: Pregled

Države članice Unije in Združeno kraljestvo koordinirajo svoje sisteme socialne varnosti v skladu s Protokolom o koordinaciji sistemov socialne varnosti, da bi osebam, zajetim z navedenim protokolom, zagotovile pravice s področja socialne varnosti.

Poglavje.SSC.2: Zakonito prebivanje

1. Protokol o koordinaciji sistemov socialne varnosti se uporablja za osebe, ki zakonito prebivajo v državi članici ali Združenem kraljestvu.
2. Odstavek 1 tega člena ne vpliva na pravice do denarnih dajatev, ki se nanašajo na pretekla obdobja zakonitega prebivanja oseb iz člena SSC.2 [Zajete osebe] Protokola o koordinaciji sistemov socialne varnosti.

Poglavje.SSC.3: Čezmejni primeri

1. Protokol o koordinaciji sistemov socialne varnosti se uporablja le v primerih, ki nastanejo med eno ali več državami članicami Unije in Združenim kraljestvom.
2. Protokol o koordinaciji sistemov socialne varnosti se ne uporablja za osebe, katerih položaj je z vseh vidikov omejen na Združeno kraljestvo ali na države članice.

Poglavje.SSC.4: Vloge za priselitev

Protokol o koordinaciji sistemov socialne varnosti se uporablja brez poseganja v pravico države članice ali Združenega kraljestva, da v skladu z nacionalno zakonodajo zaračuna zdravstveno takso v zvezi z vlogo za dovoljenje za vstop, bivanje, delo ali prebivanje v tej državi.

NASLOV II: VIZUMI ZA KRATKOTRAJNE OBISKE

Člen VSTV.1: Vizumi za kratkotrajne obiske

1. Pogodbenici navajata, da na dan začetka veljavnosti tega sporazuma obe pogodbenici v skladu s svojim nacionalnim pravom omogočata potovanje brez vizumov za kratkotrajne obiske svojih državljanov. Vsaka pogodbenica uradno obvesti drugo pogodbenico o kakršni koli nameri, da uvede vizumsko obveznost za kratkotrajne obiske državljanov druge pogodbenice pravočasno in, če je mogoče, vsaj tri mesece pred začetkom veljavnosti take zahteve.
2. Ob upoštevanju odstavka 3 in člena FINPROV.10 [Prihodnji pristopi k Uniji] se v primeru, da se Združeno kraljestvo odloči uvesti vizumsko obveznost za kratkotrajne obiske državljanov države članice, ta zahteva uporablja za državljane vseh držav članic.
3. Ta člen ne posega v kakršne koli dogovore med Združenim kraljestvom in Irsko glede skupnega potovalnega območja.

PETI RAZDELEK: RIBIŠTVO

Prvo poglavje: Uvodne določbe

Člen FISH.1: Suverene pravice obalnih držav, ki jih uveljavljajo pogodbenici

Pogodbenici potrjujeta, da bi bilo treba suverene pravice obalnih držav, ki jih pogodbenici uveljavljata z namenom raziskovanja, izkoriščanja, ohranjanja in upravljanja živih virov v svojih vodah, uveljavljati v skladu z načeli mednarodnega prava, vključno s Konvencijo Združenih narodov o pomorskem mednarodnem pravu z dne 10. decembra 1982.

Člen FISH.2: Cilji in načela

1. Pogodbenici si skupaj prizadevata zagotoviti, da so ribolovne dejavnosti za skupne staleže v njunih vodah dolgoročno okoljsko trajnostne ter prispevajo k doseganju gospodarskih in družbenih koristi, ob polnem spoštovanju pravic in obveznosti neodvisnih obalnih držav, kot jih uveljavljata pogodbenici.
2. Skupni cilj pogodbenic je izkoriščanje skupnih staležev na ravneh, na katerih naj bi se ohranile in postopno obnovile populacije lovljenih vrst nad ravnmi biomase, ki omogočajo največji trajnostni donos.
3. Pogodbenici upoštevata naslednja načela:
 - (a) uporablja se previdnostni pristop k upravljanju ribištva;
 - (b) spodbujata se dolgoročna trajnostnost (okoljska, socialna in gospodarska) in optimalna uporaba skupnih staležev;
 - (c) odločitve o ohranjanju in upravljanju ribištva temeljijo na najboljšem razpoložljivem znanstvenem mnenju, predvsem mnenju, ki ga pripravi Mednarodni svet za raziskovanje morja (ICES);
 - (d) zagotavlja se selektivnost pri ribolovu, da se zaščitijo koncentracije nedoraslih in drstečih se rib ter da se prepreči oziroma zmanjša neželeni prilov;
 - (e) ustrezno se upoštevajo in zmanjšujejo škodljivi vplivi ribolova na morski ekosistem ter ustrezno se upošteva potreba po ohranjanju morske biotske raznovrstnosti;
 - (f) uporabljajo se sorazmerni in nediskriminatorni ukrepi za ohranjanje živih morskih virov ter upravljanje ribolovnih virov, hkrati pa se ohranja regulativna avtonomija pogodbenic;
 - (g) zagotavlja se zbiranje in pravočasna izmenjava popolnih in točnih podatkov, pomembnih za ohranjanje skupnih staležev in upravljanje ribištva;
 - (h) zagotavlja se izvajanje ukrepov za ohranjanje in upravljanje ribištva ter boj proti nezakonitemu, neprijavljenemu in nereguliranemu ribolovu; in
 - (i) zagotavlja se pravočasno izvajanje vseh dogovorjenih ukrepov v regulativnih okvirih pogodbenic.

Člen FISH.3: Opredelitev pojmov

1. V tem razdelku se uporabljajo naslednje opredelitve pojmov:
 - (a) „IEC“ (pogodbenice) v skladu s Konvencijo Združenih narodov o pomorskem mednarodnem pravu z dne 10. decembra 1982 pomeni:
 - (i) v primeru Unije izključne ekonomske cone, ki so jih vzpostavile njene države članice in mejijo na njihova evropska ozemlja;
 - (ii) izključno ekonomsko cono, ki jo je vzpostavilo Združeno kraljestvo;
 - (b) „previdnostni pristop k upravljanju ribištva“ pomeni pristop, v skladu s katerim odsotnost ustreznih znanstvenih podatkov ne upravičuje odložitve ali nesprejetja ukrepov upravljanja za ohranitev ciljnih vrst, z njimi povezanih ali od njih odvisnih vrst in neciljnih vrst ter njihovega okolja;
 - (c) „skupi staleži“ pomenijo ribe, vključno s katero koli vrsto lupinarjev, iz voda pogodbenic, med drugim tudi mehkužce in rake;
 - (d) „TAC“ pomeni celotni dovoljeni ulov, ki je največja količina staleža (ali staležev) z določenimi značilnostmi, ki se lahko ulovi v določenem obdobju;
 - (e) „staleži, za katere se ne uporabljajo kvote“ pomenijo staleže, ki se ne upravljajo s TAC;
 - (f) „teritorialno morje“ (pogodbenice) v skladu s Konvencijo Združenih narodov o pomorskem mednarodnem pravu z dne 10. decembra 1982 pomeni:
 - (i) v primeru Unije, z odstopanjem od člena FINPROV.1(1) [Ozemeljsko področje uporabe], teritorialno morje, ki ga določijo njene države članice in meji na njihova evropska ozemlja;
 - (ii) teritorialno morje, ki ga določi Združeno kraljestvo;
 - (g) „vode“ (pogodbenice) pomenijo:
 - (i) v zvezi z Unijo, z odstopanjem od člena FINPROV.1(1) [Ozemeljsko področje uporabe], izključne ekonomske cone držav članic in njihova teritorialna morja;
 - (ii) v zvezi z Združenim kraljestvom njegovo IEC in njegovo teritorialno morje, razen teritorialnega morja, ki meji na Bailiffovo okrožje Guernsey, Bailiffovo okrožje Jersey in Otok Man, za namene členov FISH.8 [Dostop do voda] in FISH.9 [Izravnalni ukrepi v primeru odvzema pravice do ali omejitve dostopa] ter Priloge FISH.4 [Protokol o dostopu do voda];
 - (h) „plovilo“ (pogodbenice) pomeni:
 - (i) v primeru Združenega kraljestva ribiško plovilo, ki pluje pod zastavo Združenega kraljestva in je registrirano v Združenem kraljestvu, Bailiffovem okrožju Guernsey, Bailiffovem okrožju Jersey ali na Otoku Man in ima dovoljenje ribiške uprave Združenega kraljestva;

- (ii) v primeru Unije ribiško plovilo, ki pluje pod zastavo države članice in je registrirano v Uniji.

Drugo poglavje: Ohranjanje in trajnostno izkoriščanje

Člen FISH.4: Upravljanje ribolova

1. Vsaka pogodbenica pri odločanju o katerih koli ukrepih, ki se uporabljajo v njenih vodah, sledi ciljem iz člena FISH.2(1) in (2) [Cilji in načela] ter upošteva načela iz člena FISH.2(3) [Cilji in načela].

2. Pogodbenica ukrepe iz odstavka 1 pripravi na podlagi najboljšega razpoložljivega znanstvenega mnenja.

Pogodbenica ne uporablja ukrepov iz odstavka 1 za plovila druge pogodbenice v svojih vodah, razen če iste ukrepe uporablja tudi za svoja plovila.

Drugi pododstavek ne posega v obveznosti pogodbenic iz Sporazuma o ukrepih države pristanišča, sistema nadzora in izvrševanja Komisije za ribištvo severovzhodnega Atlantika, ukrepov Organizacije za ribištvo severozahodnega Atlantika za ohranjanje in izvrševanje ter Priporočila št. 18-09 Mednarodne komisije za ohranitev tunov v Atlantiku o ukrepih države pristanišča za preprečevanje nezakonitega, neprijavljenega in nereguliranega ribolova, za odvrčanje od njega ter njegovo odpravljanje.

Specializirani odbor za ribištvo lahko spremeni seznam predhodno obstoječih mednarodnih obveznosti iz tretjega pododstavka.

3. Vsaka pogodbenica uradno obvesti drugo pogodbenico o novih ukrepih iz odstavka 1, ki bodo verjetno zadevali plovila druge pogodbenice, še preden se ti začnejo izvajati, pri čemer drugi pogodbenici zagotovi dovolj časa, da predloži pripombe ali zahteva pojasnilo.

Člen FISH.5: Dovoljenja, skladnost in izvrševanje

1. Kadar imajo plovila dostop do ribolova v vodah druge pogodbenice v skladu s členom FISH.8 [Dostop do voda] in členom FISH.10 [Dostop do voda Bailiffovega okrožja Guernsey, Bailiffovega okrožja Jersey in Otoka Man]:

- (a) vsaka pogodbenica drugi pogodbenici pravočasno sporoči seznam plovil, za katera želi pridobiti dovoljenja za ribolov ali dovoljenja za gospodarski ribolov; ter
- (b) druga pogodbenica izda dovoljenja za ribolov ali dovoljenja za gospodarski ribolov.

2. Vsaka pogodbenica sprejme vse potrebne ukrepe, da zagotovi, da so njena plovila v skladu s pravili, ki se uporabljajo za navedena plovila v vodah druge pogodbenice, vključno s pogoji za izdajo dovoljenja za ribolov ali dovoljenja za gospodarski ribolov.

Tretje poglavje: Dogovori o dostopu do voda in virov

Člen FISH.6: Ribolovne možnosti

1. Pogodbenici si vsako leto do 31. januarja skupaj prizadevata določiti časovni raspored posvetovanj, da bi se dogovorili o TAC za staleže iz Priloge FISH.1 za naslednje leto oziroma leta. Pri

določitvi tega razporeda se upoštevajo druga letna posvetovanja med obalnimi državami, ki zadevajo eno ali obe pogodbenici.

2. Pogodbenici se letno posvetujeta, da se do 10. decembra vsako leto dogovorita o TAC za naslednje leto za staleže iz Priloge FISH.1. To vključuje zgodnjo izmenjavo mnenj o prednostnih nalogah, takoj ko je prejeta mnenje o ravni TAC. Pogodbenici se dogovorita o navedenih TAC:

- (a) na podlagi najboljšega razpoložljivega znanstvenega mnenja in drugih pomembnih dejavnikov, vključno s socialno-ekonomskimi vidiki; ter
- (b) v skladu z morebitnimi veljavnimi večletnimi strategijami za ohranjanje in upravljanje, o katerih se dogovorita pogodbenici.

3. Delež TAC vsake pogodbenice za staleže iz Priloge FISH.1 se pogodbenicama dodeli v skladu z deleži kvot iz navedene priloge.

4. Letna posvetovanja lahko med drugim zajemajo tudi:

- (a) delne prenose deležev TAC med pogodbenicama;
- (b) seznam staležev, katerih ribolov je prepovedan;
- (c) določitev TAC za kateri koli stalež, ki ni naveden v Prilogi FISH.1 ali Prilogi FISH.2, in deleže teh staležev za obe pogodbenici;
- (d) ukrepe za upravljanje ribištva, po potrebi vključno z omejitvami ribolovnega napora;
- (e) staleže v skupnem interesu pogodbenic, ki niso navedeni v prilogah k temu razdelku.

5. Pogodbenici se lahko posvetujeta, da bi se dogovorili o spremembah TAC, če tako zahteva katera koli pogodbenica.

6. Vodji delegacij pogodbenic pripravita in podpišeta pisno evidenco dogovorov med pogodbenicama na podlagi posvetovanj v skladu s tem členom.

7. Vsaka pogodbenica ustrezno obvesti drugo pogodbenico, preden določi ali spremeni TAC za staleže iz Priloge FISH.3.

8. Pogodbenici se strinjata, da bosta vzpostavili mehanizem za prostovoljne medletne prenose ribolovnih možnosti med pogodbenicama, ki se bodo izvajali vsako leto. O podrobnostih tega mehanizma odloča specializirani odbor za ribištvo. Pogodbenici preučita možnost prenosa ribolovnih možnosti za staleže, ki so ali naj bi po napovedih bili pod ravnjo dovoljenega obsega ulova, na voljo po tržni vrednosti prek tega mehanizma.

Člen FISH.7: Začasni TAC

1. Če se pogodbenici do 10. decembra ne dogovorita o TAC za stalež s seznama v Prilogi FISH.1 ali Prilogi FISH.2A ali B, nemudoma nadaljujeta posvetovanja še naprej z namenom, da bi se dogovorili o TAC. Pogodbenici pogosto sodelujeta, da bi preučili vse možnosti za dosego dogovora v najkrajšem možnem času.

2. Če se za stalež iz Priloge FISH.1 ali Priloge FISH.2A in B pogodbenici ne dogovorita o TAC do 20. decembra, vsaka pogodbenica določi začasni TAC na ravni, ki jo svetuje ICES, ki se uporablja od 1. januarja.
3. Z odstopanjem od odstavka 2 se TAC za posebne staleže določijo v skladu s smernicami, sprejetimi na podlagi odstavka 5.
4. V tem členu „posebni staleži“ pomenijo:
 - (a) staleže, za katere je na podlagi mnenja ICES TAC enak nič;
 - (b) staleže, ujete pri mešanem ribolovu, če je ta stalež ali drug stalež pri istem ribolovu ranljiv; ali
 - (c) druge staleže, za katere pogodbenici menita, da jih je treba posebno obravnavati.
5. Specializirani odbor za ribištvo do 1. julija 2021 sprejme smernice za določitev začasnih TAC za posebne staleže.
6. Pogodbenici vsako leto po prejemu mnenja ICES o TAC prednostno razpravljata o posebnih staležih in uporabi katerih koli smernic, določenih na podlagi odstavka 5, pri določanju začasnih TAC s strani vsake pogodbenice.
7. Vsaka pogodbenica določi svoj delež za vsak začasni TAC, ki ne presega njenega deleža, določenega v ustrezni prilogi.
8. Začasni TAC in deleži iz odstavkov 2, 3 in 7 se uporabljajo, dokler ni dosežen dogovor v skladu z odstavkom 1.
9. Vsaka pogodbenica nemudoma uradno obvesti drugo pogodbenico o svojih začasnih TAC iz odstavkov 2 in 3 ter o svojem začasnem deležu vsakega od teh TAC v skladu z odstavkom 7.

Člen FISH.8: Dostop do voda

1. Pod pogojem, da so bili dogovorjeni TAC, vsaka pogodbenica v tem letu plovilom druge pogodbenice odobri dostop do ribolova v svojih vodah v zadevnih podobmočjih ICES. Dostop se odobri na ravni in pod pogoji, ki so določeni na teh letnih posvetovanjih.
2. Pogodbenici se lahko na letnih posvetovanjih dogovorita o nadaljnjih posebnih pogojih dostopa v zvezi z:
 - (a) dogovorjenimi ribolovnimi možnostmi;
 - (b) vsemi večletnimi strategijami za staleže, za katere se ne uporabljajo kvote, pripravljenimi na podlagi točke (c) člena FISH.16(1) [Specializirani odbor za ribištvo]; in
 - (c) vsemi tehničnimi in ohranitvenimi ukrepi, o katerih se dogovorita pogodbenici, brez poseganja v člen FISH.4 [Upravljanje ribištva].
3. Pogodbenici opravita letna posvetovanja, med drugim tudi o ravni in pogojih dostopa iz odstavka 1 tega člena, v dobri veri in z namenom zagotavljanja obojestransko zadovoljivega ravnotežja med interesi obeh pogodbenic.
4. Rezultat posvetovanj bi običajno moral biti, da vsaka pogodbenica odobri:

- (a) dostop do ribolova staležev iz Priloge FISH.1 in Priloge FISH.2.A, B in F v IEC druge pogodbenice (ali če je dostop odobren v skladu s točko (c), v IEC in razdelkih iz navedene točke) na ravni, ki je razumno sorazmerna z zadevnimi deleži TAC pogodbenic;
- (b) dostop do ribolova staležev, za katere se ne uporabljajo kvote, v IEC druge pogodbenice (ali če je dostop odobren na podlagi točke (c), v IEC in v razdelkih iz navedene točke) na ravni, ki je vsaj enaka povprečni tonaži, ki jo je ta pogodbenica ulovila v vodah druge pogodbenice v obdobju 2012–2016; in
- (c) dostop do voda pogodbenic v pasu od šest do dvanajst morskih milj od temeljne črte v razdelkih ICES 4c in 7d–g za upravičena plovila, če so imela ribiška plovila Unije in ribiška plovila Združenega kraljestva 31. decembra 2020 dostop do navedenih voda.

Za namene točke (c) „upravičeno plovilo“ pomeni plovilo pogodbenice, ki je lovilo na območju, navedenem v prejšnji povedi, v štiriletnem obdobju od 2012 do 2016, ali njegovo neposredno zamenjavo.

Letna posvetovanja iz točke (c) lahko vključujejo ustrezne finančne obveznosti in prenose kvot med pogodbenicama.

5. Med uporabo začasnega TAC in do sprejetja dogovora o TAC pogodbenici odobrita začasni dostop do ribolova v zadevnih podobmočjih ICES, kot sledi:

- (a) za staleže iz Priloge FISH.1 in staleže, za katere se ne uporabljajo kvote, od 1. januarja do 31. marca na ravneh iz odstavka 4(a) in (b);
- (b) za staleže iz Priloge FISH.2 od 1. januarja do 14. februarja na ravneh iz odstavka 4(a); in
- (c) v zvezi z dostopom do ribolova na območju od šest do dvanajst morskih milj, dostop v skladu z odstavkom 4(c) od 1. januarja do 31. januarja na ravni, ki ustreza povprečni mesečni tonaži, ulovljeni na tem območju v predhodnih treh mesecih.

Tak dostop je za vsakega od zadevnih staležev iz točk (a) in (b) sorazmeren s povprečno odstotno vrednostjo deleža pogodbenice v letnem TAC, ki so ga plovila te pogodbenice ulovila v vodah druge pogodbenice v ustreznih podobmočjih ICES v istem obdobju v predhodnih treh koledarskih letih; enako smiselno velja za dostop do ribolova staležev, za katere se ne uporabljajo kvote.

Vsaka pogodbenica do 15. januarja, kar zadeva točko (c) tega odstavka, do 31. januarja, kar zadeva staleže iz Priloge FISH.2, oziroma do 15. marca, kar zadeva vse ostale staleže, uradno obvesti drugo pogodbenico o spremembi ravni in pogojev dostopa do voda, ki se bodo od 1. februarja uporabljali za primer iz točke (c), od 15. februarja za staleže iz Priloge FISH.2 in od 1. aprila za vse druge staleže za zadevna podobmočja ICES.

6. Brez poseganja v člen FISH.7(1) in (8) [Začasni TAC], si pogodbenici po obdobju enega meseca, kar zadeva primer iz odstavka 5(c), enega meseca in pol, kar zadeva staleže iz Priloge FISH.2, in treh mesecev, kar zadeva vse ostale staleže, prizadevata za dogovor o ureditvi nadaljnjega začasnega dostopa na ustrezni geografski ravni, da bi se čim bolj zmanjšale motnje v ribolovnih dejavnostih.

7. Pri odobritvi dostopa na podlagi odstavka 1 lahko pogodbenica upošteva skladnost posameznih plovil ali skupin plovil z veljavnimi pravili v svojih vodah v predhodnem letu in ukrepe, ki jih je druga pogodbenica sprejela v skladu s členom FISH.5(2) [Dovoljenja, skladnost in izvrševanje] v predhodnem letu.

8. Ta člen se uporablja ob upoštevanju Priloge FISH.4 [Protokol o dostopu do voda].

Člen FISH.9: Izravnalni ukrepi v primeru odvzema pravice do ali omejitve dostopa

1. Ko pogodbenica (v nadaljnjem besedilu: pogodbenica gostiteljica) pošlje uradno obvestilo v skladu s členom FISH.8(5) [Dostop do voda], lahko druga pogodbenica (v nadaljnjem besedilu: pogodbenica, ki opravlja ribolov) sprejme izravnalne ukrepe, sorazmerne z gospodarskim in družbenim vplivom spremembe ravni in pogojev dostopa do voda. Tak vpliv se meri na podlagi zanesljivih dokazov in ne zgolj na podlagi domnev ali malo verjetnih možnosti. Ob dajanju prednosti tistim izravnalnim ukrepom, ki najmanj ovirajo delovanje tega sporazuma, lahko pogodbenica, ki opravlja ribolov, v celoti ali delno začasno prekine dostop do svojih voda in preferencialno tarifno obravnavo, odobreno za ribiške proizvode, v skladu s členom GOODS.5 [Prepoved in carine].

2. Izravnalni ukrep iz odstavka 1 lahko začne veljati ne prej kot sedem dni po tem, ko pogodbenica, ki opravlja ribolov, uradno obvesti pogodbenico gostiteljico o nameravani začasni prekinitvi iz odstavka 1, v vsakem primeru pa ne prej kot 1. februarja, kar zadeva primer iz točke (c) člena 8(5) [Dostop do voda], 15. februarja, kar zadeva Prilogo FISH.2, in 1. aprila, kar zadeva druge staleže. Pogodbenici se posvetujeta v specializiranem odboru, da bi dosegli obojestransko sprejemljivo rešitev. V tem uradnem obvestilu so navedeni:

(a) datum, ko namerava pogodbenica, ki opravlja ribolov, uvesti začasno prekinitve; in

(b) obveznosti, ki jih je treba začasno prekiniti, ter raven načrtovane prekinitve.

3. Po uradnem obvestilu o izravnalnih ukrepih v skladu z odstavkom 2 lahko pogodbenica gostiteljica zahteva ustanovitev arbitražnega sodišča v skladu s členom INST.14 [Arbitražni postopek] naslova I [Reševanje sporov] šestega dela, ne da bi pred tem uporabila postopek posvetovanja v skladu s členom INST.13 [Posvetovanja]. Arbitražno sodišče lahko preveri le skladnost izravnalnih ukrepov z odstavkom 1. Arbitražno sodišče obravnava zadevo kot nujni primer za namene člena INST.19 [Nujni postopki] naslova I [Reševanje sporov] šestega dela.

4. Če pogoji za sprejetje izravnalnih ukrepov iz odstavka 1 niso več izpolnjeni, se taki ukrepi nemudoma umaknejo.

5. Po odločitvi sodišča zoper pogodbenico, ki opravlja ribolov, v postopku iz odstavka 3 lahko pogodbenica gostiteljica od arbitražnega sodišča zahteva, da v 30 dneh od svoje odločitve določi raven začasne prekinitve obveznosti iz tega sporazuma, ki ne presega ravni, enakovredne izničenju ali poslabšanju, ki ga povzroči uporaba izravnalnih ukrepov, če ugotovi, da je neskladnost izravnalnih ukrepov z odstavkom 1 znatna. V zahtevi se predlaga raven začasne prekinitve v skladu z načeli iz odstavka 1 in vsemi ustreznimi načeli iz člena INST.34C [Začasna prekinitve obveznosti za namene člena LPFS.3.12(12), člena FISH.9(5) in člena FISH.14(7)]. Pogodbenica gostiteljica lahko uporabi raven začasne prekinitve obveznosti iz tega sporazuma v skladu z ravno začasne prekinitve, ki jo določi arbitražno sodišče, in sicer ne prej kot 15 dni po taki odločitvi.

6. Pogodbenica ne poskuša s sklicevanjem na Sporazum o STO ali kateri koli drug mednarodni sporazum drugi pogodbenici preprečiti začasno prekinitve obveznosti iz tega člena.

Člen FISH.10: Dostop do voda Bailiffovega okrožja Guernsey, Bailiffovega okrožja Jersey in Otoka Man

1. Z odstopanjem od člena FISH.8(1) in (3) do (7) [Dostop do voda], člena FISH.9 [Izravnalni ukrepi v primeru odvzema pravice do ali omejitve dostopa] in Priloge FISH.4 [Protokol o dostopu do voda] vsaka pogodbenica plovilom druge pogodbenice odobri dostop do ribolova v svojih vodah, pri čemer se upoštevata dejanski obseg in narava ribolovne dejavnosti, za katero se lahko dokaže, da je bila izvedena v obdobju od 1. februarja 2017 do 31. januarja 2020 z upravičenimi plovili druge pogodbenice v vodah in na podlagi morebitnih pogodbenih ureditev, ki so obstajale 31. januarja 2020.

2. V tem členu in kolikor se drugi členi tega razdelka uporabljajo v zvezi z ureditvami dostopa iz tega člena:

(a) „upravičeno plovilo“, kar zadeva ribolovno dejavnost, ki se izvaja v vodah, ki mejijo na Bailiffovo okrožje Guernsey, Bailiffovo okrožje Jersey, Otok Man ali državo članico, pomeni vsako plovilo, ki je lovilo v teritorialnem morju, ki meji na navedeno ozemlje ali navedeno državo članico, več kot deset dni v katerem koli od treh 12-mesečnih obdobj, ki se končajo 31. januarja, 1. februarja ali med 1. februarjem 2017 in 31. januarjem 2020;

(b) „plovilo“ (pogodbenice), kar zadeva Združeno kraljestvo, pomeni ribiško plovilo, ki pluje pod zastavo Združenega kraljestva in je registrirano v Bailiffovem okrožju Guernsey, Bailiffovem okrožju Jersey ali na Otoku Man ter ima dovoljenje ribiške uprave Združenega kraljestva;

(c) „vode“ (pogodbenice) pomenijo:

(i) kar zadeva Unijo, teritorialno morje, ki meji na državo članico; in

(ii) kar zadeva Združeno kraljestvo, teritorialno morje, ki meji na Bailiffovo okrožje Guernsey, Bailiffovo okrožje Jersey in Otok Man.

3. Na zahtevo katere koli od pogodbenic Partnerski svet v 90 dneh od začetka veljavnosti tega sporazuma odloči, da se ta člen, člen FISH.11 [Obdobja uradnega obveščanja v zvezi z uvozom in neposrednim iztovarjanjem ribiških proizvodov] in katere koli druge določbe iz tega razdelka, kolikor se nanašajo na ureditve iz navedenih členov in odstavkov 3 do 5 člena OTH.9 [Geografsko področje uporabe], po 30 dneh od te odločitve prenehajo uporabljati za eno ali več od naslednjih ozemelj: Bailiffovo okrožje Guernsey, Bailiffovo okrožje Jersey in Otok Man.

4. Partnerski svet se lahko odloči za spremembo tega člena, člena FISH.11 [Obdobja uradnega obveščanja v zvezi z uvozom in neposrednim iztovarjanjem ribiških proizvodov] ter katerih koli drugih določb iz tega razdelka, kolikor se nanašajo na ureditve iz navedenih členov.

Člen FISH.11: Obdobja uradnega obveščanja v zvezi z uvozom in neposrednim iztovarjanjem ribiških proizvodov

1. Unija za ribiške proizvode, ki jih ulovijo plovila, ki plujejo pod zastavo Združenega kraljestva in so registrirana v Bailiffovem okrožju Guernsey ali Bailiffovem okrožju Jersey v teritorialnem morju, ki meji na navedena ozemlja, ali v teritorialnem morju, ki meji na državo članico, uporablja naslednja obdobja uradnega obveščanja:

(a) predhodno obveščanje med tremi in petimi urami pred iztovarjanjem svežih ribiških proizvodov na ozemlje Unije;

- (b) predhodno obveščanje med eno in tremi urami po potrjenem potrdilu o ulovu za neposredne premike pošiljk ribiških proizvodov po morju pred predvidenim časom prihoda na kraj vstopa na ozemlje Unije.
2. Samo v tem členu „ribiški proizvodi“ pomenijo vse vrste morskih rib, mehkužcev in rakov.

Člen FISH.12: Uskladitev območij upravljanja

1. Pogodbenici do 1. julija 2021 ICES zaprosita za mnenje o uskladitvi območij upravljanja in ocenjevalnih enot, ki jih uporablja ICES, za staleže, označene z zvezdico v Prilogi FISH.1.
2. Pogodbenici v šestih mesecih po prejemu mnenja iz odstavka 1 skupaj pregledata to mnenje in skupaj preučita prilagoditve območij upravljanja zadevnih staležev, da bi se dogovorili o posledičnih spremembah seznama staležev in deležev iz Priloge FISH.1.

Člen FISH.13: Deleži TAC za nekatere druge staleže

1. Zadevni deleži TAC pogodbenic za nekatere druge staleže so določeni v Prilogi FISH.2.
2. Vsaka pogodbenica o svojih deležih obvesti zadevne države in mednarodne organizacije v skladu z dogovorom o delitvi kvot iz Priloge FISH.2A do D.
3. Vse naknadne spremembe teh deležev v Prilogi FISH.2C in D so v pristojnosti ustreznih večstranskih forumov.
4. Brez poseganja v pooblastila Partnerskega sveta iz člena 16(3) [Specializirani odbor za ribištvo] so vse naknadne spremembe deležev v Prilogi FISH.2A in B po 30. juniju 2026 v pristojnosti ustreznih večstranskih forumov.
5. Obe pogodbenici te staleže iz Priloge FISH.2A do D upravljata v skladu s cilji in načeli iz člena FISH.2 [Cilji in načela].

Četrto poglavje: Ureditev upravljanja

Člen FISH.14: Popravni ukrepi in reševanje sporov

1. V zvezi z domnevnim neizpolnjevanjem obveznosti pogodbenice (v nadaljnjem besedilu: tožena pogodbenica) iz tega razdelka (razen v zvezi z domnevnimi kršitvami iz odstavka 2) lahko druga pogodbenica (v nadaljnjem besedilu: pogodbenica pritožnica), potem ko obvesti toženo pogodbenico:
- (a) v celoti ali delno začasno prekine dostop do svojih voda in preferencialno tarifno obravnavo, odobreno za ribiške proizvode, v skladu s členom GOODS.5 [Prepoved carin]; in
- (b) če meni, da začasna prekinitiv z točke (a) ni sorazmerna z gospodarskim in družbenim vplivom domnevnega neizpolnjevanja obveznosti, lahko v celoti ali delno začasno prekine preferencialno tarifno obravnavo drugega blaga v skladu s členom GOODS.5 [Prepoved carin]; in
- (c) če meni, da začasna prekinitiv iz točk (a) in (b) ni sorazmerna z gospodarskim in družbenim vplivom domnevnega neizpolnjevanja obveznosti, lahko v celoti ali delno začasno prekine obveznosti iz prvega razdelka [Trgovina] drugega dela [Gospodarsko partnerstvo], razen

naslova XI [Enaki konkurenčni pogoji za odprto in pošteno konkurenco ter trajnostni razvoj]. Če se prvi razdelek [Trgovina] v celoti začasno opusti, se začasno opusti tudi tretji razdelek [Cestni prevoz].

2. V zvezi z domnevnim neizpolnjevanjem obveznosti pogodbenice (v nadaljnjem besedilu: tožena pogodbenica) iz člena FISH.10 [Dostop do voda Bailiffovega okrožja Guernsey, Bailiffovega okrožja Jersey in Otoka Man], člena FISH.11 [Obdobja uradnega obveščanja v zvezi z uvozom in neposrednim iztovarjanjem ribiških proizvodov] ali katere koli druge določbe iz tega razdelka, kolikor se nanaša na ureditve iz navedenih členov, lahko druga pogodbenica (v nadaljnjem besedilu: pogodbenica pritožnica), potem ko obvesti toženo pogodbenico:

- (a) v celoti ali delno začasno prekine dostop do svojih voda v smislu člena FISH.10 [Dostop do voda Bailiffovega okrožja Guernsey, Bailiffovega okrožja Jersey in Otoka Man];
- (b) če meni, da začasna prekinitiv z točke (a) ni sorazmerna z gospodarskim in družbenim vplivom domnevnega neizpolnjevanja obveznosti, lahko v celoti ali delno začasno prekine preferencialno tarifno obravnavo, odobreno za ribiške proizvode, v skladu s členom GOODS.5 [Prepoved carin];
- (c) če meni, da začasna prekinitiv z točk (a) in (b) ni sorazmerna z gospodarskim in družbenim vplivom domnevnega neizpolnjevanja obveznosti, lahko v celoti ali delno začasno prekine preferencialno tarifno obravnavo drugega blaga v skladu s členom GOODS.5 [Prepoved carin];
in

z odstopanjem od odstavka 1, se popravni ukrepi, ki vplivajo na ureditve iz člena FISH.10 [Dostop do voda Bailiffovega okrožja Guernsey, Bailiffovega okrožja Jersey in Otoka Man], člena FISH.11 [Obdobja uradnega obveščanja v zvezi z uvozom in neposrednim iztovarjanjem ribiških proizvodov] ali katere koli druge določbe iz tega razdelka, kolikor se nanaša na ureditve iz navedenih členov, ne smejo šteti kot posledica domnevnega neizpolnjevanja obveznosti pogodbenice iz določb razdelka, ki niso povezane z navedenimi ureditvami.

3. Ukrepi iz odstavkov 1 in 2 so sorazmerni z domnevnim neizpolnjevanjem obveznosti tožene pogodbenice ter z njegovim gospodarskim in družbenim vplivom.

4. Ukrep iz odstavkov 1 in 2 lahko začne veljati ne prej kot sedem dni po tem, ko pogodbenica pritožnica obvesti toženo pogodbenico o predlagani začasni prekinitvi. Pogodbenici se posvetujeta v specializiranem odboru za ribištvo, da bi dosegli obojestransko sprejemljivo rešitev. V tem uradnem obvestilu so navedeni:

- (a) na kakšen način tožena pogodbenica po mnenju pogodbenice pritožnice ni izpolnila obveznosti;
- (b) datum, ko namerava pogodbenica pritožnica uvesti začasno prekinitiv; in
- (c) raven nameravane začasne prekinitve.

5. Pogodbenica pritožnica mora v 14 dneh od uradnega obvestila iz odstavka 4 ugovarjati očitku o domnevnem neizpolnjevanju obveznosti tožene pogodbenice iz tega razdelka, kot je navedeno v odstavkih 1 in 2, tako da zahteva ustanovitev arbitražnega sodišča v skladu s členom INST.14 [Arbitražni postopek] naslova I [Reševanje sporov] šestega dela. Arbitraža iz tega člena se uporabi brez predhodne uporabe postopka posvetovanja v skladu s členom INST.13 [Posvetovanja].

Arbitražno sodišče obravnava zadevo kot nujni primer za namene člena INST.19 [Nujni postopki] naslova I [Reševanje sporov] šestega dela.

6. Začasna prekinitev se preneha uporabljati, ko:

- (a) se pogodbenica pritožnica prepriča, da tožena pogodbenica izpolnjuje svoje zadevne obveznosti iz tega razdelka; ali
- (b) je arbitražno sodišče odločilo, da tožena pogodbenica izpolnjuje svoje zadevne obveznosti iz tega razdelka.

7. Po odločitvi sodišča zoper pogodbenico pritožnico v postopku iz odstavka 5 lahko tožena pogodbenica od arbitražnega sodišča zahteva, da v 30 dneh od svoje odločitve določi raven začasne prekinitve obveznosti iz tega sporazuma, ki ne presega ravni, enakovredne izničenju ali poslabšanju, ki ga povzroči uporaba izravnalnih ukrepov, če ugotovi, da je neskladnost izravnalnih ukrepov z odstavkom 1 ali 2 znatna. V zahtevi se predlaga raven začasne prekinitve v skladu z odstavkom 1 ali 2 in vsemi ustreznimi načeli iz člena INST.34C [Začasna prekinitev obveznosti za namene člena OTHS.3.12(12), člena FISH.9(5) in člena FISH.14(7)]. Tožena pogodbenica lahko uporabi raven začasne prekinitve obveznosti iz tega sporazuma v skladu z ravnjo začasne prekinitve, ki jo določi arbitražno sodišče, in sicer ne prej kot 15 dni po taki odločitvi.

8. Pogodbenica ne poskuša s sklicevanjem na Sporazum o STO ali kateri koli drug mednarodni sporazum drugi pogodbenici prepričati začasno prekinitev obveznosti iz tega člena.

Člen FISH.15: Izmenjava podatkov

Pogodbenici si izmenjujeta informacije, ki so potrebne za podporo izvajanju tega razdelka v skladu z zakonodajo vsake pogodbenice.

Člen FISH.16: Specializirani odbor za ribištvo

1. Specializirani odbor za ribištvo lahko zlasti:

- (a) zagotavlja forum za razpravo in sodelovanje v zvezi s trajnostnim upravljanjem ribištva;
- (b) razmisli o pripravi večletnih strategij za ohranjanje in upravljanje kot podlage za določanje TAC in drugih ukrepov upravljanja;
- (c) pripravi večletne strategije za ohranjanje in upravljanje staležev, za katere se ne uporabljajo kvote, kot je navedeno v odstavku 2(b) člena FISH.8 [Dostop do voda];
- (d) preuči ukrepe za upravljanje in ohranjanje ribištva, vključno z nujnimi ukrepi in ukrepi za zagotovitev selektivnosti ribolova;
- (e) preuči pristope k zbiranju podatkov v znanstvene namene in namene upravljanja ribištva, souporabi takih podatkov (vključno z informacijami, pomembnimi za spremljanje, nadzor in uveljavljanje skladnosti) ter posvetovanju z znanstvenimi organi o najboljšem razpoložljivem znanstvenem mnenju;
- (f) preuči ukrepe za zagotavljanje skladnosti, z veljavnimi pravili, vključno s skupnimi programi kontrole, spremljanja in nadzora ter izmenjavo podatkov, da bi se olajšalo spremljanje uporabe ribolovnih možnosti ter nadzor in izvrševanje;

- (g) oblikuje smernice za določanje celotnih TAC iz odstavka 5 člena FISH.7 [Začasni TAC];
- (h) pripravlja letna posvetovanja;
- (i) obravnava zadeve v zvezi z določitvijo pristanišč za iztovarjanje, med drugim pogodbenicam olajšuje pravočasno obveščanje o takih določitvah in kakršnih koli spremembah teh določitev;
- (j) določi roke za obveščanje o ukrepih iz člena FISH.4(3) [Upravljanje ribištva], pošiljanje seznamov plovil iz člena FISH.5(1) [Dovoljenja, skladnost in izvrševanje] in obvestila iz člena FISH.6(7) [Ribolovne možnosti];
- (k) zagotavlja forum za posvetovanja v skladu s členom FISH.9(2) [Izravnalni ukrepi] in členom FISH.14(4) [Popravni ukrepi];
- (l) pripravi smernice za podporo praktični uporabi člena FISH.8 [Dostop do voda];
- (m) razvije mehanizem za prostovoljne medletne prenose ribolovnih možnosti med pogodbenicama, kot je navedeno v členu FISH.6(8)[Ribolovne možnosti]; in
- (n) preuči uporabo in izvajanje člena FISH.10 [Dostop do voda Bailiffovega okrožja Guernsey, Bailiffovega okrožja Jersey in Otoka Man] in člena FISH.11 [Obdobja uradnega obveščanja v zvezi z uvozom in neposrednim iztovarjanjem ribiških proizvodov].

2. Specializirani odbor za ribištvo lahko sprejme ukrepe, vključno s sklepi in priporočili:

- (a) o evidentiranju zadev, o katerih sta se pogodbenici dogovorili po posvetovanjih v skladu s členom FISH.6 [Ribolovne možnosti];
- (b) v zvezi s katero koli zadevo iz točk (b), (c), (d), (e), (f), (g), (i), (j), (l), (m) in (n) odstavka 1 tega člena;
- (c) o spremembi seznama predhodno obstoječih mednarodnih obveznosti iz odstavka 2 člena FISH.4 [Upravljanje ribištva]
- (d) v zvezi s katerim koli drugim vidikom sodelovanja pri trajnostnem upravljanju ribištva v okviru tega razdelka; in
- (e) o podrobnostih pregleda v skladu s členom FISH.18 [Pregled].

3. Partnerski svet je pooblaščen za spreminjanje prilog FISH.1, FISH.2 in FISH.3.

Člen FISH.17: Odpoved

1. Brez poseganja v člen FINPROV.8 [Odpoved] in člena OTH.10 [Odpoved izvajanja drugega dela], lahko vsaka pogodbenica kadar koli odpove izvajanje tega razdelka s pisnim uradnim obvestilom po diplomatski poti. V tem primeru prvi razdelek [Trgovina], drugi razdelek [Letalstvo], tretji razdelek [Cestni prevoz] in ta razdelek [Ribištvo] prenehajo veljati prvi dan devetega meseca po datumu uradnega obvestila.

2. V primeru odpovedi izvajanja tega razdelka v skladu z odstavkom 1, členom FINPROV.8 [Odpoved] ali členom OTH.10 [Odpoved izvajanja drugega dela] se obveznosti, ki sta jih pogodbenici

prevzeli na podlagi tega razdelka za leto, ki je v teku ob prenehanju veljavnosti razdelka, še naprej uporabljajo do konca leta.

3. Ne glede na odstavek 1 lahko drugi razdelek [Letalstvo] ostane v veljavi, če se pogodbenici dogovorita, da bosta vključili ustrezne dele naslova XI [Enaki konkurenčni pogoji za odprto in pošteno konkurenco ter trajnostni razvoj].

4. Z odstopanjem od odstavkov 1 do 3 in brez poseganja v člen FINPROV.8 [Odpoved] ali člen OTH.10 [Odpoved izvajanja drugega dela]:

(a) če se pogodbenici ne dogovorita drugače, člen FISH.10 [Dostop do voda Bailiffovega okrožja Guernsey, Bailiffovega okrožja Jersey in Otoka Man], člen FISH.11 [Obdobja uradnega obveščanja v zvezi z uvozom in neposrednim iztovarjanjem ribiških proizvodov] in katera koli druga določba tega razdelka, kolikor se nanaša na ureditve iz navedenih členov, ostanejo v veljavi:

(i) dokler jih katera koli pogodbenica ne odpove s pisnim obvestilom drugi pogodbenici s triletnim odpovednim rokom; ali,

(ii) če je prej, do datuma, ko prenehajo veljati odstavki 3 do 5 člena OTH.9 [Geografsko področje uporabe];

(b) za namene odstavka 4(a)(i) se lahko obvestilo o odpovedi nanaša na eno ali več od naslednjih ozemelj: Bailiffovo okrožje Guernsey, Bailiffovo okrožje Jersey ali Otok Man, člen FISH.10 [Dostop do voda Bailiffovega okrožja Guernsey, Bailiffovega okrožja Jersey in Otoka Man], člen FISH.11 [Obdobja uradnega obveščanja v zvezi z uvozom in neposrednim iztovarjanjem ribiških proizvodov] in katera koli druga določba tega razdelka, kolikor se nanaša na ureditve iz navedenih členov, še naprej veljajo za navedena ozemlja, v zvezi s katerimi ni bilo poslano obvestilo o odpovedi; in

(c) za namene odstavka 4(a)(ii), če odstavki od 3 do 5 člena OTH.9 [Geografsko področje uporabe] Sporazuma prenehajo veljati za enega ali več od naslednjih ozemelj (vendar ne za vsa): Bailiffovo okrožje Guernsey, Bailiffovo okrožje Jersey ali Otok Man, člen FISH.10 [Dostop do voda Bailiffovega okrožja Guernsey, Bailiffovega okrožja Jersey in Otoka Man], člen FISH.11 [Obdobja uradnega obveščanja v zvezi z uvozom in neposrednim iztovarjanjem ribiških proizvodov] in katera koli druga določba tega razdelka, kolikor se nanaša na ureditve iz navedenih členov, še naprej veljajo za navedena ozemlja, v zvezi s katerimi še naprej veljajo odstavki 3 do 5 člena OTH.9 [Geografsko področje uporabe].

Člen FISH.18: Klavzula o pregledu

1. Pogodbenici v okviru Partnerskega sveta skupaj pregledata izvajanje tega razdelka štiri leta po koncu prilagoditvenega obdobja iz člena 1 Priloge FISH.4 [Protokol o dostopu do voda], da bi preučili, ali je mogoče dogovore, tudi v zvezi z dostopom do voda, dodatno kodificirati in okrepiti.

2. Takšen pregled se lahko po zaključku prvega pregleda ponovi v nadaljnjih štiriletnih časovnih presledkih.

3. Pogodbenici se vnaprej odločita o podrobnostih pregleda v okviru specializiranega odbora za ribištvo.

4. Pregled zlasti omogoča, da se v zvezi s prejšnjimi leti ovrednotijo:

- (a) določbe o dostopu do voda druge pogodbenice v skladu s členom FISH.8 [Dostop do voda];
- (b) deleži TAC, določeni v prilogah FISH.1, 2 in 3;
- (c) število in obseg prenosov v okviru letnih posvetovanj v skladu s členom FISH.6(4) [Ribolove možnosti] in kateri koli prenos v skladu s členom FISH.6(8) [Ribolove možnosti];
- (d) nihanja letnih TAC;
- (e) skladnost obeh pogodbenic z določbami tega razdelka in skladnost plovil vsake pogodbenice s pravili, ki se uporabljajo za ta plovila, kadar so v vodah druge pogodbenice;
- (f) narava in obseg sodelovanja na podlagi tega razdelka; in
- (g) vsi drugi elementi, o katerih se pogodbenici vnaprej odločita prek specializiranega odbora za ribištvo.

Člen FISH.19: Razmerje z drugimi sporazumi

1. Ob upoštevanju odstavka 2 ta sporazum ne posega v druge veljavne sporazume o ribolovu s plovili ene pogodbenice znotraj območja jurisdikcije druge pogodbenice.

2. Ta razdelek nadomešča in zamenjuje vse veljavne sporazume ali dogovore v zvezi z ribolovom z ribiškimi plovili Unije v teritorialnem morju, ki meji na Bailiffovo okrožje Guernsey, Bailiffovo okrožje Jersey ali Otok Man, in v zvezi z ribolovom z ribiškimi plovili Združenega kraljestva, registriranimi v Bailiffovem okrožju Guernsey, Bailiffovem okrožju Jersey ali na Otoku Man, v teritorialnem morju, ki meji na državo članico. Če pa Partnerski svet v skladu s členom 10(3) [Dostop do voda Bailiffovega okrožja Guernsey, Bailiffovega okrožja Jersey in Otoka Man] odloči, da se Sporazum preneha uporabljati za Bailiffovo okrožje Guernsey, Bailiffovo okrožje Jersey ali Otok Man, se zadevni sporazumi ali dogovori ne nadomestijo in zamenjajo v zvezi ozemljem ali ozemlji, v zvezi s katerimi je bila sprejeta taka odločitev.

ŠESTI RAZDELEK: DRUGE DOLOČBE

Člen OTH.1: Opredelitve pojmov

Če ni drugače določeno, se za namene drugega dela tega sporazuma, Protokola o medsebojni upravni pomoči v carinskih zadevah in Protokola o upravnem sodelovanju in boju proti goljufijam na področju davka na dodano vrednost ter vzajemni pomoči za izterjavo terjatev v zvezi z davki in carinami uporabljata naslednji opredelitvi:

- (a) „kmetijski proizvod“ pomeni proizvod iz Priloge 1 k Sporazumu o kmetijstvu;
- (b) „carinski organ“ pomeni:
 - (i) za Unijo: službe Evropske komisije, pristojne za carinske zadeve, ali, kot je ustrezno, carinske uprave ter katere koli druge organe, ki so v državah članicah Unije pooblaščen za uporabo in izvrševanje carinske zakonodaje, ali
 - (ii) za Združeno kraljestvo: Her Majesty's Revenue and Customs (davčno in carinsko upravo Združenega kraljestva) in kateri koli drug organ, pristojen za carinske zadeve.

- (c) „carina“ pomeni kakršno koli dajatev ali takso, ki se uvede na uvoz blaga ali v zvezi z njim ter ne vključuje:
- (i) taks, enakovrednih notranjemu davku, naloženemu v skladu s členom GOODS.4 [Nacionalna obravnava na področju notranjega obdavčenja in ureditve] naslova I prvega razdelka drugega dela;
 - (ii) protidampinških, posebnih zaščitnih, izravnalnih ali zaščitnih dajatev, ki se po potrebi uporabljajo v skladu s sporazumom GATT 1994, Protidampinškim sporazumom, Sporazumom o kmetijstvu, Sporazumom o subvencijah in izravnalnih ukrepih ter Sporazumom o zaščitnih ukrepih; ali
 - (iii) pristojbin ali drugih taks, ki se naložijo za uvoz ali v zvezi z njim ter so omejene na znesek približnih stroškov opravljenih storitev;
- (d) „CPC“ pomeni začasno osrednjo klasifikacijo proizvodov (Central Product Classification) (Statistična listina, serija M, št. 77, Oddelek za mednarodne ekonomske in socialne zadeve, Statistični urad Združenih narodov, New York, leto 1991);
- (e) „obstoječ“ pomeni veljaven na datum začetka veljavnosti tega sporazuma;
- (f) „blago pogodbenice“ pomeni domače blago v smislu Sporazuma GATT 1994 in vključuje blago s poreklom iz navedene pogodbenice;
- (g) „harmonizirani sistem“ pomeni harmonizirani sistem poimenovanj in šifrskih oznak blaga, vključno z vsemi pravnimi pojasnili in spremembami, ki ga je pripravila Svetovna carinska organizacija (v nadaljnjem besedilu: HS);
- (h) „tarifna številka“ pomeni prve štiri številke v tarifni uvrstitvi blaga v okviru harmoniziranega sistema;
- (i) „pravna oseba“ pomeni vsak pravni subjekt v zasebni ali državni lasti, zakonito ustanovljen ali kako drugače organiziran v skladu z veljavno zakonodajo za pridobitno ali nepridobitno dejavnost, vključno z delniškimi družbami, trusti, partnerstvi, skupnimi podjetji, samostojnimi podjetniki in združenji;
- (j) „ukrep“ pomeni kakršen koli ukrep pogodbenice v obliki zakona, predpisa, pravila, postopka, sklepa, upravnega ukrepa, zahteve ali prakse ali v kateri koli drugi obliki;⁷¹
- (k) „ukrepi pogodbenice“ pomenijo kakršen koli ukrep, ki ga sprejmejo ali ohranjajo:
- (i) centralne, regionalne ali lokalne vlade in organi in
 - (ii) nevladna telesa pri izvajanju pooblastil, ki jim jih podelijo centralne, regionalne ali lokalne vlade ali organi;
- „ukrepi pogodbenice“ vključujejo ukrepe, ki jih sprejmejo ali ohranijo subjekti iz pododstavkov (i) in (ii) z dajanjem navodil za ravnanje drugih subjektov v zvezi s temi ukrepi, njihovim usmerjanjem ali nadzorovanjem, bodisi neposredno bodisi posredno;

⁷¹ Pojasniti je treba, da izraz „ukrep“ vključuje opustitev ukrepanja.

- (l) „fizična oseba pogodbenice“ pomeni⁷²:
 - (i) za Evropsko unijo: državljane države članice v skladu z njenim pravom⁷³ in
 - (ii) za Združeno kraljestvo: britanske državljane;
- (m) „oseba“ pomeni fizično ali pravno osebo;
- (n) „sanitarni ali fitosanitarni ukrep“ pomeni vsak ukrep iz odstavka 1 Priloge A k Sporazumu o sanitarnih in fitosanitarnih ukrepih;
- (o) „tretja država“ pomeni državo ali ozemlje zunaj ozemeljskega področja uporabe tega sporazuma;
- (p) „Dunajska konvencija o pravu mednarodnih pogodb“ pomeni Dunajsko konvencijo o pravu mednarodnih pogodb, sklenjeno 23. maja 1969 na Dunaju; in
- (q) „STO“ pomeni Svetovno trgovinsko organizacijo.

Člen OTH.2: Sporazumi STO

V tem sporazumu so sporazumi STO naslednji:

- (a) „Sporazum o kmetijstvu“ pomeni Sporazum o kmetijstvu iz Priloge 1A k Sporazumu o STO;
- (b) „Protidampinški sporazum“ pomeni Sporazum o izvajanju člena VI Splošnega sporazuma o carinah in trgovini iz leta 1994;
- (c) „GATS“ pomeni Splošni sporazum o trgovini s storitvami iz Priloge 1B k Sporazumu o STO;
- (d) „GATT 1994“ pomeni Splošni sporazum o carinah in trgovini iz leta 1994 iz Priloge 1A k Sporazumu STO;
- (e) „GPA“ pomeni Sporazum o vladnih naročilih iz Priloge 4 k Sporazumu o STO⁷⁴;
- (f) „Sporazum o zaščitnih ukrepih“ pomeni Sporazum o zaščitnih ukrepih iz Priloge 1A k Sporazumu o STO;
- (g) „Sporazum o subvencijah in izravnalnih ukrepih“ pomeni Sporazum o subvencijah in izravnalnih ukrepih iz Priloge 1A k Sporazumu o STO;
- (h) „Sporazum o sanitarnih in fitosanitarnih ukrepih“ pomeni Sporazum o sanitarnih in fitosanitarnih ukrepih iz Priloge 1A k Sporazumu o STO;

⁷² To ne vključuje fizičnih oseb, ki prebivajo na ozemlju iz člena FINPROV.1(3) [Ozemeljsko področje uporabe].

⁷³ Pojem „fizična oseba“ vključuje tudi fizične osebe s stalnim prebivališčem v Latviji, ki niso državljani Latvije ali katere koli druge države, vendar so v skladu s pravom Latvije upravičeni do potnega lista za nedržavljanje.

⁷⁴ Pojasniti je treba, da se „GPA“ nanaša na Sporazum o vladnih naročilih, kakor je bil spremenjen s Protokolom o spremembi Sporazuma o javnih naročilih, podpisanim 30. marca 2012 v Ženevi.

- (i) „Sporazum TBT“ pomeni Sporazum o tehničnih ovirah v trgovini iz Priloge 1A k Sporazumu o STO;
- (j) „Sporazum TRIPS“ pomeni Sporazum o trgovinskih vidikih pravic intelektualne lastnine iz Priloge 1C k Sporazumu STO in
- (k) „Sporazum o STO“ pomeni Marakeški sporazum o ustanovitvi Svetovne trgovinske organizacije z dne 15. aprila 1994.

Člen OTH.3: Vzpostavitev območja proste trgovine

Pogodbenici vzpostavita območje proste trgovine v skladu s členom XXIV GATT 1994 in členom V GATS.

Člen OTH.4: Razmerje do Sporazuma o STO

Pogodbenici potrjujeta svoje medsebojne pravice in obveznosti iz Sporazuma o STO in drugih sporazumov, katerih pogodbenici sta.

Nobena določba tega sporazuma se ne razlaga kot zahteva, da bi morala pogodbenica delovati na način, ki bi bil v neskladju z njenimi obveznostmi iz Sporazuma o STO.

Člen OTH.4a: Sodna praksa STO

Pri razlagi in uporabi določb tega dela se upoštevajo ustrezne razlage v poročilih odborov STO in pritožbenega organa, ki jih sprejme organ STO za reševanje sporov, ter v arbitražnih odločbah v okviru dogovora o reševanju sporov.

Člen OTH.5: Izpolnjevanje obveznosti

Vsaka pogodbenica sprejme vse splošne ali posebne ukrepe za izpolnjevanje obveznosti iz tega dela, vključno s tistimi, ki so potrebni za zagotavljanje njihovega upoštevanja s strani centralnih, regionalnih in lokalnih upravnih organov ter nevladnih organov pri izvajanju pooblastil, ki so jim bila dodeljena.

Člen OTH.7: Sklicevanje na zakone in druge sporazume

1. Če ni določeno drugače, se sklici na zakone in predpise pogodbenice v tem delu sporazuma razumejo tako, da vključujejo tudi njihove spremembe.
2. Če ni določeno drugače, se sklici na mednarodne sporazume v tem delu ali njihova vključenost v ta del sporazuma, v celoti ali delno, razumejo tako, da vključujejo tudi njihove spremembe ali sporazume, ki nasledijo te mednarodne sporazume, ki začnejo veljati za obe pogodbenici na datum podpisa tega sporazuma ali po njem. V primeru težav pri izvajanju ali uporabi določb tega dela zaradi takih sprememb ali sporazumov, ki jih nasledijo, se lahko pogodbenici na pobudo ene od njiju posvetujeta, da bi po potrebi našli obojestransko zadovoljivo rešitev glede tega vprašanja.

Člen OTH.8: Naloge partnerskega sveta v drugem delu

Partnerski svet lahko:

- (a) sprejme sklepe o spremembi:

- (i) poglavja 2 naslova I prvega razdelka drugega dela [Pravila o poreklu] in njegovih prilog v skladu s členom ORIG.31 [Sprememba tega poglavja in njegovih prilog];
 - (ii) ureditev iz prilog TBT-[XX] in TBT-[ZZ] v skladu s členom TBT.9(8) [Sodelovanje na področju nadzora trga ter varnosti in skladnosti neživilskih proizvodov];
 - (iii) Dodatkov A in B v skladu s členom 2(3) [Opredelitve pojmov, enološki postopki in obdelave] Priloge TBT-5 [TRGOVINA Z VINOM];
 - (iv) Dodatka C v skladu s členom 3(3) [Zahteve glede certificiranja pri uvozu na zadevna ozemlja pogodbenic] Priloge TBT-5 [TRGOVINA Z VINOM];
 - (v) Dodatkov A, B, C in D v skladu s členom 1 [Cilj in področje uporabe] Priloge TBT-4 [EKOLOŠKI PROIZVODI];
 - (vi) Dodatkov 1 do 3 v skladu s členom 1 [Opredelitve pojmov] in členom 2 [Obseg proizvodov] Priloge TBT-2 [MEDICINSKI PROIZVODI];
 - (vii) Priloge o pooblaščenih gospodarskih subjektih, Protokola o medsebojni upravni pomoči v carinskih zadevah, Protokola o boju proti goljufijam na področju davka na dodano vrednost ter vzajemni pomoči za izterjavo terjatev v zvezi z davki in carinami ter seznama blaga iz člena CUSTMS.16(2) [Začasni uvoz] v skladu s členom CUSTMS.21 [Spremembe];
 - (viii) ustreznega pododdelka iz oddelka B PRILOGE PPROC-1 v skladu s členom PPROC.18 [Sprememba oddelka B PRILOGE PPROC-1];
 - (ix) Priloge ENER-1 [SEZNAM ENERGENTOV, OGLJIKOVODIKOV IN SUROVIN], priloge ENER-2 [SUBVENCije ZA ENERGIJO IN OKOLJSKE SUBVENCije] in priloge ENER-3 [NEUPORABA DOSTOPA TRETJIH OSEB IN LOČEVANJA LASTNIŠTVA ZA INFRASTRUKTURO] v skladu s členom ENER.31 [Učinkovito izvajanje in spremembe];
 - (x) odstavka 4 člena LPFS.3.2 [Področje uporabe in izjeme] v skladu z navedenim odstavkom, tretjega stavka odstavka 2 člena LPFS.3.3 [Storitve splošnega gospodarskega pomena] v skladu s četrtem stavkom navedenega odstavka, odstavka 3 člena LPFS.3.3 [Storitve splošnega gospodarskega pomena] v skladu z navedenim odstavkom, člena LPFS.3.5 [Prepovedane subvencije in subvencije, za katere veljajo pogoji] v skladu z odstavkom 1 navedenega člena in člena LPFS.3.11 [Izterjava] v skladu z odstavkom 7 navedenega člena poglavja 3 [Nadzor subvencij];
 - (xi) člena FISH.10 [Dostop do voda Bailiffovega okrožja Guernsey, Bailiffovega okrožja Jersey in Otoka Man], člena FISH.11 [Obdobja obveščanja v zvezi z uvozom in neposrednim iztovarjanjem ribiških proizvodov] ter vseh drugih določb petega razdelka [Ribištvo] v skladu s členom FISH.10(4) [Dostop do voda Bailiffovega okrožja Guernsey, Bailiffovega okrožja Jersey in Otoka Man];
 - (xii) Prilog FISH.1, FISH.2 in FISH.3 v skladu s členom FISH.16(3) [Specializirani odbor za ribištvo];
 - (xiii) vsaka druga določba, protokol, dodatek ali priloga, za katero je taka možnost izrecno predvidena v drugem delu tega sporazuma.
- (b) sprejme sklepe za izdajo razlage določb drugega dela tega sporazuma.

Člen OTH.9: Geografsko področje uporabe

1. Določbe tega sporazuma v zvezi s tarifno obravnavo blaga, vključno s pravili o poreklu in začasno ustavitvijo te obravnave, se v zvezi z Unijo uporabljajo tudi za tista ozemlja carinskega območja Unije, kakor so opredeljena v členu 4 Uredbe (EU) št. 952/2013 Evropskega parlamenta in Sveta⁷⁵, ki niso zajeta v členu FINPROV.1(a) [Ozemeljsko področje uporabe] sedmega dela [Končne določbe].
2. Brez poseganja v člen FINPROV.1(2), (3) in (4) [Ozemeljsko področje uporabe] se pravice in obveznosti pogodbenic v skladu s tem delom sporazuma uporabljajo tudi v zvezi z območji zunaj teritorialnega morja posamezne pogodbenice, vključno z morskim dnom in podtaljem, na katerih navedena pogodbenica izvršuje suverene pravice ali izvaja svojo jurisdikcijo v skladu z mednarodnim pravom, vključno s Konvencijo Združenih narodov o pomorskem mednarodnem pravu, sklenjeno 10. decembra 1982 v Montego Bayu, ter svojimi zakoni in drugimi predpisi, ki so skladni z mednarodnim pravom⁷⁶.
3. Ob upoštevanju izjem iz odstavka 4 se poglavja 1 [Nacionalna obravnava in dostop do trga za blago (vključno s trgovinskimi sredstvi)], 2 [Pravila o poreklu] in 5 [Olajševanje carine in trgovine] naslova I [Trgovina z blagom] ter protokoli in priloge k navedenim poglavjem v zvezi z Združenim kraljestvom uporabljajo tudi za ozemlja iz člena FINPROV.1(2) [Ozemeljsko področje uporabe]. V ta namen se ozemlja iz člena FINPROV.1(2) [Ozemeljsko področje uporabe] štejejo za del carinskega območja Združenega kraljestva. Carinski organi ozemelj iz člena FINPROV.1(2) [Ozemeljsko področje uporabe] so na svojem ozemlju odgovorni za uporabo in izvajanje teh poglavij ter protokolov in prilog k tem poglavjem. Sklicevanja na „carinski organ“ v teh določbah se berejo temu ustrezno. Vendar zahtevke in sporočila na podlagi teh poglavij ter protokolov in prilog k tem poglavjem upravlja carinski organ Združenega kraljestva.
4. Člen CUSTMS.9 [Pooblaščen gospodarski subjekt] poglavja 5 [Olajševanje carine in trgovine] naslova I [Trgovina z blagom] prvega razdelka drugega dela, PRILOGA CUSTMS-1 [Pooblaščen gospodarski subjekt], in Protokol o upravnem sodelovanju in boju proti goljufijam na področju davka na dodano vrednost ter vzajemni pomoči za izterjavo terjatev v zvezi z davki in carinami se ne uporabljata za Baillovo okrožje Jersey in Baillovo okrožje Guernsey.
5. Poglavji 3 [Sanitarni in fitosanitarni ukrepi] in 4 [Tehnične ovire v trgovini] naslova I [Trgovina z blagom] prvega razdelka drugega dela in priloge k navedenima poglavjema se v zvezi z Združenim kraljestvom uporabljajo tudi za ozemlja iz člena FINPROV.1(2) [Ozemeljsko področje uporabe]. Organi ozemelj iz člena FINPROV.1(2) [Ozemeljsko področje uporabe] so na svojih ozemljih odgovorni za uporabo in izvajanje teh poglavij, vključno s prilogami k tem poglavjem, ustrezna sklicevanja pa se berejo temu ustrezno. Vendar zahtevke in sporočila na podlagi teh poglavij in prilog k tem poglavjem upravlja organi Združenega kraljestva.

⁷⁵ Uredba (EU) št. 952/2013 Evropskega parlamenta in Sveta z dne 9. oktobra 2013 o carinskem zakoniku Unije (prenovitev) (UL L 269, 10.10.2013, str. 1).

⁷⁶ Pojasniti je treba, da se za Evropsko unijo območja zunaj teritorialnega morja posamezne pogodbenice razumejo kot območja posameznih držav članic Evropske unije.

6. Brez poseganja v člen FINPROV.8 [Odpoved] in člen OTH.10 [Odpoved drugega dela] ter če se pogodbenici ne dogovorita drugače, odstavki 3 do 5 tega člena ostanejo v veljavi do zgodnejšega od naslednjih datumov:

- (a) iztek obdobja treh let po uradnem pisnem obvestilu drugi pogodbenici o odpovedi; ali
- (b) datum, na katerega prenehajo veljati člen FISH.10 [Dostop do voda Bailiffovega okrožja Guernsey, Bailiffovega okrožja Jersey in Otoka Man], člen FISH.11 [Obdobja obveščanja v zvezi z uvozom in neposrednim iztovarjanjem ribiških proizvodov] ter katera koli druga določba iz petega razdelka [Ribištvo] v delu, ki se nanaša na ureditev iz navedenih členov.

7. Za namene točke (a) odstavka 6 je mogoče uradno obvestilo o odpovedi podati v zvezi z enim ali več ozemelj, med katera sodijo Bailiffovo okrožje Guernsey, Bailiffovo okrožje Jersey in Otok Man, pri čemer odstavki 3 do 5 tega člena še naprej veljajo za ozemlja, za katera ni bilo prejeto uradno obvestilo o odpovedi.

8. Za namene točke (b) odstavka 6 velja, če člen FISH.10 [Dostop do voda Bailiffovega okrožja Guernsey, Bailiffovega okrožja Jersey in Otoka Man], člen FISH.11 [Obdobja obveščanja v zvezi z uvozom in neposrednim iztovarjanjem ribiških proizvodov] in katera koli druga določba petega razdelka [Ribištvo] v delu, v katerem se nanaša na ureditev iz navedenih členov, preneha veljati v zvezi z enim ali več ozemelj (vendar ne vsemi), med katera sodijo Bailiffovo okrožje Guernsey, Bailiffovo okrožje Jersey in Otok Man, odstavki 3 do 5 tega člena ostajajo v veljavi za ozemlja, za katera še naprej veljajo člen FISH.10 [Dostop do voda Bailiffovega okrožja Guernsey, Bailiffovega okrožja Jersey in Otoka Man], člen FISH.11 [Obdobja obveščanja v zvezi z uvozom in neposrednim iztovarjanjem ribiških proizvodov] in katera koli druga določba petega razdelka [Ribištvo] v delu, ki se nanaša na ureditev iz teh členov.

Člen OTH.10: Odpoved drugega dela

Brez poseganja v člen FINPROV.8 [Odpoved] lahko vsaka pogodbenica kadar koli odpove ta del s pisnim uradnim obvestilom po diplomatski poti. V tem primeru veljavnost tega dela preneha prvi dan devetega meseca po datumu uradnega obvestila. Veljavnost četrtega razdelka [Koordinacija sistemov socialne varnosti in vizumi za kratkoročno bivanje] in Protokola o koordinaciji sistemov socialne varnosti ne preneha v skladu s tem členom.

TRETJI DEL: SODELOVANJE NA PODROČJU KAZENSKEGA PREGONA IN PRAVOSODNO SODELOVANJE V KAZENSKIH ZADEVAH

NASLOV I: SPLOŠNE DOLOČBE

Člen LAW.GEN.1: Cilj

1. Cilj tega dela je zagotoviti sodelovanje na področju kazenskega pregona in pravosodno sodelovanje med državami članicami ter institucijami, organi, uradi in agencijami Unije na eni strani ter Združenim kraljestvom na drugi strani v zvezi s preprečevanjem, preiskovanjem, odkrivanjem in pregonom kaznivih dejanj ter preprečevanjem pranja denarja in financiranja terorizma ter bojem proti njima.

2. Ta del se uporablja samo za sodelovanje na področju kazenskega pregona in pravosodno sodelovanje, ki poteka izključno med Združenim kraljestvom na eni strani ter Unijo in državami članicami na drugi strani. Ne uporablja se za primere, ki nastanejo med državami članicami ali med državami članicami ter institucijami, organi, uradi in agencijami Unije, prav tako pa se ne uporablja za dejavnosti organov, odgovornih za varovanje nacionalne varnosti, kadar delujejo na navedenem področju.

Člen LAW.GEN.2: Opredelitev pojmov

Za namene tega dela se uporabljajo naslednje opredelitve:

- (a) „tretja država“ pomeni državo, ki ni država po zgornji opredelitvi;
- (b) „posebne vrste osebnih podatkov“ pomenijo osebne podatke, ki razkrivajo rasno ali etnično poreklo, politično mnenje, versko ali filozofsko prepričanje ali članstvo v sindikatu, genske podatke, biometrične podatke, ki se obdelujejo za namene edinstvene identifikacije posameznika, podatkov v zvezi z zdravjem ali podatkov v zvezi s posameznikovim spolnim življenjem ali spolno usmerjenostjo;
- (c) „genski podatki“ pomenijo vse osebne podatke, povezane s podedovanimi ali pridobljenimi genetskimi značilnostmi posameznika, ki dajejo edinstvene informacije o fiziologiji ali zdravju posameznika in so zlasti rezultat analize biološkega vzorca zadevnega posameznika;
- (d) „biometrični podatki“ pomenijo osebne podatke, ki so rezultat posebne tehnične obdelave v zvezi s fizičnimi, fiziološkimi ali vedenjskimi značilnostmi fizične osebe, ki omogočajo ali potrjujejo edinstveno identifikacijo navedene fizične osebe, kot so podobe obraza ali daktiloskopski podatki;
- (e) „obdelava“ pomeni vsako dejanje ali niz dejanj, ki se izvaja v zvezi z osebnimi podatki ali nizi osebnih podatkov z avtomatiziranimi sredstvi ali brez njih, kot je zbiranje, beleženje, urejanje, strukturiranje, shranjevanje, prilagajanje ali spreminjanje, priklic, vpogled, uporaba, razkritje s posredovanjem, razširjanje ali drugačno omogočanje dostopa, prilagajanje ali kombiniranje, omejevanje, izbris ali uničenje;
- (f) „kršitev varstva osebnih podatkov“ pomeni kršitev varnosti, ki povzroči nenamerno ali nezakonito uničenje, izgubo, spremembo, nepooblaščno razkritje ali dostop do osebnih podatkov, ki so poslani, shranjeni ali kako drugače obdelani;

- (g) „zbirka“ pomeni vsak strukturiran niz osebnih podatkov, ki so dostopni v skladu s posebnimi merili, niz pa je lahko centraliziran, decentraliziran ali razpršen na funkcionalni ali geografski podlagi;
- (h) „Specializirani odbor za sodelovanje na področju kazenskega pregona in pravosodno sodelovanje“ pomeni odbor s tem imenom, ustanovljen s členom INST.2 [Odbori].

Člen LAW.GEN.3: Varstvo človekovih pravic in temeljnih svoboščin

1. Sodelovanje iz tega dela temelji na dolgotrajnem spoštovanju demokracije, pravne države in varstva temeljnih pravic in svoboščin posameznikov s strani pogodbenic in držav članic, tudi kakor je določeno v Splošni deklaraciji o človekovih pravicah in Evropski konvenciji o človekovih pravicah, ter na pomembnosti uveljavljanja pravic in svoboščin iz navedene konvencije na nacionalni ravni.
2. Nič v tem delu ne spreminja obveznosti spoštovanja temeljnih pravic in pravnih načel, kot se odražajo zlasti v Evropski konvenciji o človekovih pravicah, v primeru Unije in njenih držav članic pa v Listini Evropske unije o temeljnih pravicah.

Člen LAW.GEN.4: Varstvo osebnih podatkov

8. Sodelovanje iz tega dela temelji na dolgotrajni zavezanosti pogodbenic k zagotavljanju visoke ravni varstva osebnih podatkov.
9. Pogodbenici za izkazovanje te visoke ravni varstva zagotovita, da se za osebne podatke, ki se obdelujejo v skladu s tem delom, v ureditvah pogodbenic za varstvo osebnih podatkov uporabljajo učinkoviti zaščitni ukrepi, vključno s tem, da:
 - (a) se osebni podatki obdelujejo zakonito in pošteno v skladu z načeli najmanjšega obsega podatkov, omejitve namena, natančnosti in omejitve hrambe;
 - (b) je obdelava posebnih vrst osebnih podatkov dovoljena le v potrebnem obsegu, pri tem pa se zanjo uporabljajo ustrezni zaščitni ukrepi, prilagojeni posebnim tveganjem pri obdelavi;
 - (c) se raven varnosti, ki ustreza tveganju pri obdelavi, zagotovi z ustreznimi tehničnimi in organizacijskimi ukrepi, zlasti kar zadeva obdelavo posebnih vrst osebnih podatkov;
 - (d) se posameznikom, na katere se nanašajo osebni podatki, ob upoštevanju morebitnih z zakonom določenih omejitev, ki v demokratični družbi pomenijo potrebne in sorazmerne ukrepe za zaščito pomembnih ciljev javnega interesa, podelijo izvršljive pravice do dostopa, popravka in izbrisa;
 - (e) se v primeru kršitve varstva podatkov, ki pomeni tveganje za pravice in svoboščine fizičnih oseb, o kršitvi nemudoma obvesti pristojni nadzorni organ; se, kadar bi kršitev verjetno povzročila veliko tveganje za pravice in svoboščine fizičnih oseb, ob upoštevanju morebitnih z zakonom določenih omejitev, ki v demokratični družbi pomenijo potrebne in sorazmerne ukrepe za zaščito pomembnih ciljev javnega interesa, o tem obvestijo tudi posamezniki, na katere se nanašajo osebni podatki;
 - (f) so nadaljnji prenosi v tretjo državo dovoljeni le pod pogoji in ob upoštevanju zaščitnih ukrepov, ki so primerni za prenos in zagotavljajo, da raven zaščite ni ogrožena;

- (g) nadzor nad spoštovanjem zaščitnih ukrepov za varstvo podatkov in njihovim izvrševanjem zagotavljajo neodvisni organi; ter
- (h) se posameznikom, na katere se nanašajo osebni podatki, podelijo izvršljive pravice do učinkovitega upravnega in sodnega varstva v primeru kršitve zaščitnih ukrepov za varstvo podatkov.

10. Združeno kraljestvo na eni strani in Unija, tudi v imenu katere koli njene države članice, na drugi strani Specializirani odbor za sodelovanje pri kazenskem pregonu in pravosodno sodelovanje uradno obvestita o nadzornih organih, pristojnih za nadzor izvajanja pravil o varstvu podatkov, ki se uporabljajo za sodelovanje na podlagi tega dela, in zagotavljanje skladnosti z njimi. Nadzorni organi sodelujejo za namene zagotavljanja skladnosti s tem delom.

11. Določbe o varstvu osebnih podatkov iz tega dela se uporabljajo za obdelavo osebnih podatkov, ki v celoti ali delno poteka z avtomatiziranimi sredstvi, ter za drugačno obdelavo osebnih podatkov, ki so del zbirke ali so namenjeni oblikovanju dela zbirke.

12. Ta člen ne posega v uporabo posebnih določb iz tega dela v zvezi z obdelavo osebnih podatkov.

Člen LAW.GEN.5: Obseg sodelovanja, kadar država članica ne sodeluje več pri podobnih ukrepih na podlagi prava Unije

1. Ta člen se uporablja, če država članica preneha sodelovati pri določbah prava Unije v zvezi s sodelovanjem na področju kazenskega pregona in pravosodnim sodelovanjem v kazenskih zadevah, ki so podobne katerim koli ustreznim določbam tega dela, ali uživati pravice v skladu z njimi.

2. Združeno kraljestvo lahko Unijo pisno uradno obvesti, da namerava prenehati uporabljati zadevne določbe iz tega dela v zvezi z navedeno državo članico.

3. Uradno obvestilo iz odstavka 2 začne učinkovati na dan, ki je v njem določen, vendar ne pred datumom, na katerega država članica preneha sodelovati pri pravicah na podlagi določb prava Unije iz odstavka 1 ali jih uživati.

4. Če Združeno kraljestvo v skladu s tem členom poda uradno obvestilo, da namerava prenehati uporabljati zadevne določbe tega dela, se sestane Specializirani odbor za sodelovanje na področju kazenskega pregona in pravosodno sodelovanje, da odloči, kateri ukrepi so potrebni za zagotovitev, da se vsako sodelovanje, ki se je začelo v skladu s tem naslovom in na katerega vpliva prenehanje, sklene na ustrezen način. V vsakem primeru pogodbenici v zvezi z vsemi osebnimi podatki, pridobljenimi s sodelovanjem v okviru ustreznih določb tega dela, preden se prenehajo uporabljati zadevne določbe zagotovita, da se raven varstva, v okviru katere so bili osebni podatki preneseni, ohrani tudi po učinkovanju prenehanja.

5. Unija po diplomatski poti pisno uradno obvesti Združeno kraljestvo o datumu, na katerega bo država članica ponovno začela sodelovati pri zadevnih določbah prava Unije ali uživati pravice na njihovi podlagi. Zadevne določbe tega dela začnejo ponovno učinkovati na navedeni dan ali, če je to pozneje, na prvi dan meseca, ki sledi dnevni navedenega uradnega obvestila.

6. Za lažjo uporabo tega člena Unija Združeno kraljestvo uradno obvesti, kadar država članica preneha sodelovati pri določbah prava Unije v zvezi s sodelovanjem na področju kazenskega pregona in pravosodnim sodelovanjem v kazenskih zadevah, ki so podobne ustreznim določbam tega dela, ali uživati pravice v skladu z njimi.

NASLOV II: IZMENJAVE DNK, PRSTNIH ODTISOV IN PODATKOV IZ REGISTROV VOZIL

Člen LAW.PRUM.5: Cilj

Cilj tega dela je vzpostaviti vzajemno sodelovanje med pristojnimi organi kazenskega pregona Združenega kraljestva na eni strani in državami članicami na drugi strani v zvezi z avtomatiziranim prenosom profilov DNK, daktiloskopskih podatkov in nekaterih podatkov iz nacionalnih registrov vozil.

Člen LAW.PRUM.6: Opredelitev pojmov

V tem naslovu se uporabljajo naslednje opredelitve pojmov:

- (a) „pristojni organ kazenskega pregona“ pomeni državno policijo, carino ali drug organ, ki mu notranje pravo daje pooblastila za odkrivanje, preprečevanje in preiskovanje kaznivih dejanj ali kriminalnih dejavnosti ter za izvajanje pooblastil in uporabo prisilnih ukrepov v okviru takih dejavnosti; agencije, telesa in druge enote, ki se ukvarjajo predvsem z vprašanji nacionalne varnosti, niso pristojni organi kazenskega pregona za namene tega naslova;
- (b) „iskanje“ in „primerjava“ iz členov LAW.PRUM.8 [Avtomatizirano iskanje profilov DNK], LAW.PRUM.9 [Avtomatizirana primerjava profilov DNK], LAW.PRUM.12 [Avtomatizirano iskanje daktiloskopskih podatkov] in LAW.PRUM.17 [Izvedbeni ukrepi] pomenita postopka, s katerima se ugotavlja ujemanje med podatki o DNK oziroma daktiloskopskimi podatki, ki jih posreduje ena država, in podatki o DNA oziroma daktiloskopskimi podatki, shranjenimi v podatkovnih zbirkah ene, več kot ene ali vseh držav;
- (c) „avtomatizirano iskanje“ iz člena LAW.PRUM.15 [Avtomatizirano iskanje podatkov iz registrov vozil] pomeni postopek spletnega dostopa za pregledovanje zbirk podatkov ene, več ali vseh držav članic;
- (d) „nekodirajoči del DNK“ pomeni kromosomska področja, ki ne vsebujejo nobenih genetskih informacij, tj. ki jim ni mogoče pripisati nobenih funkcionalnih lastnosti nekega organizma;
- (e) „profil DNK“ pomeni črkovno ali številčno kodo, ki predstavlja niz razločevalnih značilnosti nekodirajočega dela analiziranega vzorca človeške DNK, tj. specifično molekularno strukturo različnih področij DNK (lokusov);
- (f) „referenčni podatki o DNK“ pomenijo profil DNK in referenčno številko; Referenčni podatki o DNK vsebujejo izključno profile DNK, ki so bili ugotovljeni iz nekodirajočih delov DNK, in referenčno številko. Referenčni podatki o DNK ne vsebujejo podatkov, ki omogočajo neposredno identifikacijo oseb. Referenčni podatki o DNK, ki niso pripisani nobeni fizični osebi (neznani profili DNK), so kot takšni razpoznavni;
- (g) „referenčni profil DNK“ pomeni profil DNK identificirane osebe;
- (h) „neznan profil DNK“ pomeni profil DNK še neidentificirane osebe, pridobljen iz sledi, zbranih pri preiskovanju kaznivih dejanj;
- (i) „opomba“ pomeni zabeležko pri profilu DNK, ki jo država članica vnese v svojo nacionalno podatkovno zbirko, in navaja, da je bilo ob iskanju ali primerjanju s strani druge države članice pri zadevnem profilu DNK že ugotovljeno ujemanje;

- (j) „daktiloskopski podatki“ pomenijo prstne odtise, sledi prstnih odtisov, odtise dlani, sledi odtisov dlani in vzorce takih podob (kodirane minucije), kadar so shranjeni in se obdelujejo v avtomatizirani podatkovni zbirki;
- (k) „daktiloskopski referenčni podatki“ pomenijo daktiloskopske podatke in referenčno številko. Daktiloskopski referenčni podatki ne vsebujejo podatkov, ki omogočajo neposredno identifikacijo oseb. Daktiloskopski referenčni podatki, ki niso pripisani nobeni fizični osebi (neznani daktiloskopski podatki), so kot takšni razpoznavni;
- (l) „podatki iz registrov vozil“ pomenijo niz podatkov, kakor je opredeljen v poglavju 3 PRILOGE LAW-1;
- (m) „posamezen primer“ iz drugega stavka člena LAW.PRUM.8(1) [Avtomatizirano iskanje profilov DNK], drugega stavka člena LAW.PRUM.12(1) [Avtomatizirano iskanje daktiloskopskih podatkov], in člena LAW.PRUM.15(1) [Avtomatizirano iskanje podatkov iz registrov vozil] pomeni en sam preiskovalni ali kazenski spis; če tak spis vsebuje več kot en profil DNK oziroma en daktiloskopski podatek ali podatek iz registrov vozil, se lahko posreduje skupaj kot en zahtevek;
- (n) „laboratorijska dejavnost“ pomeni vse ukrepe, sprejete v laboratoriju pri lokalizaciji in pridobivanju sledi na predmetih, pa tudi pri pripravi, analizi in interpretaciji forenzičnih dokazov v zvezi s profili DNK in daktiloskopskimi podatki zaradi priprave izvedenskega mnenja ali izmenjave forenzičnih dokazov;
- (o) „rezultati laboratorijskih dejavnosti“ pomenijo vse analitične ugotovitve in z njimi neposredno povezane interpretacije;
- (p) „izvajalec forenzičnih dejavnosti“ pomeni vsako javno ali zasebno organizacijo, ki opravlja laboratorijske dejavnosti na zahtevo pristojnih organov za preprečevanje, odkrivanje in preiskovanje kaznivih dejanj ali pristojnih sodnih organov;
- (q) „nacionalni akreditacijski organ“ pomeni edini organ v državi, ki izvaja akreditacijo s pooblastilom te države.

Člen LAW.PRUM.7: Oblikovanje nacionalnih zbirk podatkov o preiskavah DNK

1. Države vzpostavijo in hranijo nacionalne zbirke podatkov o preiskavah DNK za preiskovanje kaznivih dejanj.
2. Za izvajanje tega naslova države zagotovijo dostopnost referenčnih podatkov o DNK iz svojih nacionalnih zbirk podatkov o preiskavah DNK iz odstavka 1.
3. Države priglasijo nacionalne zbirke podatkov o preiskavah DNK, za katere se uporabljajo členi LAW.PRUM.7 [Oblikovanje nacionalnih zbirk podatkov o preiskavah DNK] do LAW.PRUM.10 [Pridobivanje celičnega materiala in pošiljanje profilov DNK] ter členi LAW.PRUM.13 [Nacionalne kontaktne točke], LAW.PRUM.14 [Pošiljanje nadaljnjih osebnih podatkov in drugih informacij] in LAW.PRUM. 17 [Izvedbeni ukrepi], ter pogoje za avtomatizirano iskanje iz člena LAW.PRUM.8(1) [Avtomatizirano iskanje profilov DNK].

Člen LAW.PRUM.8: Avtomatizirano iskanje profilov DNK

1. Države za preiskovanje kaznivih dejanj nacionalni kontaktni točki druge države iz člena LAW.PRUM.13 [Nacionalne kontaktne točke] omogočijo dostop do referenčnih podatkov o DNK v svojih zbirkah podatkov o preiskavah DNK, pri čemer lahko izvedejo avtomatizirano iskanje s primerjavo profilov DNK. Iskanje je dovoljeno samo v posameznih primerih in v skladu z nacionalno zakonodajo države prosilke.
2. Če je bilo z avtomatiziranim iskanjem ugotovljeno ujemanje poslanega profila DNK s profili DNK v zbirki zaprosene države, zaprosena država nacionalni kontaktni točki države prosilke avtomatsko pošlje referenčne podatke o DNK, s katerim je bilo ugotovljeno ujemanje. Če ujemanja ni mogoče najti, se to avtomatsko sporoči.

Člen LAW.PRUM.9: Avtomatizirana primerjava profilov DNK

1. Za preiskovanje kaznivih dejanj države prek nacionalnih kontaktnih točk primerjajo profile DNK svojih neznanih profilov DNK z vsemi profili DNK iz referenčnih podatkov zbirk podatkov o preiskavah DNK v skladu z vzajemno sprejetimi praktičnimi ureditvami med zadevnimi državami. Pošiljanje in primerjava profilov DNK se opravi v elektronski obliki. Pošiljanje zaradi primerjave neznanih profilov DNK se opravi le, kadar je to v skladu z nacionalno zakonodajo države prosilke.
2. Če država pri primerjavi v skladu z odstavkom 1 ugotovi ujemanje profilov DNK, ki jih je poslala ena država, s profili v svojih zbirkah podatkov o preiskavah DNK, nacionalni kontaktni točki države prosilke nemudoma pošlje referenčne podatke o DNK, s katerim je bilo ugotovljeno ujemanje.

Člen LAW.PRUM.10: Pridobivanje celičnega materiala in pošiljanje profilov DNK

Kadar v okviru potekajočih preiskovalnih ali kazenskih postopkov ni na razpolago profila DNK določenega posameznika, ki je na ozemlju zaprosene države, ta država zagotovi pravno pomoč, tako da pridobi in preišče celični material tega posameznika ter pridobljeni profil DNK pošlje državi prosilki, če:

- (a) država prosilka sporoči, za kakšne namene je to potrebno;
- (b) država prosilka predloži nalog za preiskavo ali sporočilo pristojnega organa, iz katerega v skladu z njeno nacionalno zakonodajo izhaja, da so izpolnjeni pogoji za pridobitev in preiskavo celičnega materiala, če bi bil zadevni posameznik na ozemlju države prosilke, in
- (c) so po nacionalni zakonodaji zaprosene države izpolnjeni pogoji za pridobitev in preiskavo celičnega materiala ter pogoji za pošiljanje pridobljenega profila DNK.

Člen LAW.PRUM.11: Daktiloskopski podatki

Za izvajanje tega naslova države zagotovijo dostopnost daktiloskopskih referenčnih podatkov iz spisa za notranje sisteme za avtomatizirano identifikacijo prstnih odtisov, vzpostavljene za preprečevanje in preiskovanje kaznivih dejanj.

Člen LAW.PRUM.12: Avtomatizirano iskanje daktiloskopskih podatkov

1. Države za preiskovanje kaznivih dejanj nacionalnim kontaktnim točkam drugih držav iz člena LAW.PRUM.13 [Nacionalne kontaktne točke] omogočijo dostop do referenčnih podatkov iz sistemov

za avtomatizirano identifikacijo prstnih odtisov, ki so jih vzpostavile za ta namen, s pooblastilom za izvajanje avtomatiziranega iskanja s primerjavo daktiloskopskih podatkov. Iskanje je dovoljeno samo v posameznih primerih in v skladu z nacionalno zakonodajo države prosilke.

2. Potrditev ujemanja daktiloskopskih podatkov z referenčnimi podatki iz zbirke, ki jo upravlja zaprosena država, opravi nacionalna kontaktna točka države prosilke na podlagi elektronsko poslanih referenčnih podatkov, ki so potrebni za nedvoumno potrditev ujemanja.

Člen LAW.PRUM.13: Nacionalne kontaktne točke

1. Za namene pošiljanja podatkov iz členov LAW.PRUM.8 [Avtomatizirano iskanje profilov DNK], LAW.PRUM.9 [Avtomatizirana primerjava profilov DNK] in LAW.PRUM.12 [Avtomatizirano iskanje daktiloskopskih podatkov] države imenujejo nacionalne kontaktne točke.

2. V tem poglavju se za nacionalne kontaktne točke v zvezi z državami članicami štejejo nacionalne kontaktne točke, določene za podobno izmenjavo podatkov v Uniji.

3. Pooblastila nacionalnih kontaktnih točk so urejena z nacionalno zakonodajo, ki se uporablja.

Člen LAW.PRUM.14: Pošiljanje nadaljnjih osebnih podatkov in drugih informacij

Če postopek iz členov LAW.PRUM.8 [Avtomatizirano iskanje profilov DNK], LAW.PRUM.9 [Avtomatizirana primerjava profilov DNK] in LAW.PRUM.12 [Avtomatizirano iskanje daktiloskopskih podatkov] pokaže ujemanje profilov DNK ali daktiloskopskih podatkov, pošiljanje nadaljnjih razpoložljivih osebnih podatkov in drugih informacij, povezanih z referenčnimi podatki, brez poseganja v člen LAW.PRUM.17(1) [Izvedbeni ukrepi] ureja notranja zakonodaja zaprosene države članice, vključno z njenimi pravili o pravni pomoči.

Člen LAW.PRUM.15: Avtomatizirano iskanje podatkov iz registrov vozil

1. Države nacionalnim kontaktnim točkam drugih držav članic iz odstavka 2 zaradi preprečevanja in preiskovanja kaznivih dejanj ter pregona drugih kršitev, ki v državi prosilki spadajo v pristojnost sodišč ali državnega tožilstva, kot tudi zaradi ohranjanja javne varnosti, v posameznih primerih dovolijo avtomatizirano iskanje naslednjih podatkov v nacionalnih registrih vozil:

- (a) podatki o lastnikih ali upravljavcih vozil ter
- (b) podatki o vozilih.

2. Poizvedba v skladu z odstavkom 1 je mogoča le z uporabo celotne številke šasije ali celotne registrske številke ter v skladu z nacionalno zakonodajo države prosilke.

3. Za pošiljanje podatkov iz odstavka 1 vsaka država imenuje nacionalno kontaktno točko, ki je zadolžena za sprejemanje zahtevkov iz drugih držav. Pooblastila nacionalnih kontaktnih točk so urejena z nacionalno zakonodajo, ki se uporablja.

Člen LAW.PRUM.16: Akreditacija izvajalcev forenzičnih dejavnosti, ki opravljajo laboratorijske dejavnosti

1. Države zagotovijo, da njihove izvajalce forenzičnih dejavnosti, ki opravljajo laboratorijske dejavnosti, nacionalni akreditacijski organ akreditira kot skladne z EN ISO/IEC 17025.

2. Vsaka država članica zagotovi, da njeni organi, pristojni za preprečevanje, odkrivanje in preiskovanje kaznivih dejanj, priznajo rezultate akreditiranih izvajalcev forenzičnih dejavnosti, ki opravljajo laboratorijske dejavnosti v drugih državah članicah, za enako zanesljive kot rezultate domačih izvajalcev forenzičnih dejavnosti, ki opravljajo laboratorijske dejavnosti, akreditiranih po EN ISO/IEC 17025.

3. Pristojni organi kazenskega pregona Združenega kraljestva ne izvajajo iskanja in avtomatizirane primerjave v skladu s členu LAW.PRUM.8 [Avtomatizirano iskanje profilov DNK], LAW.PRUM.9 [Avtomatizirana primerjava profilov DNK] in LAW.PRUM.12 [Avtomatizirano iskanje daktiloskopskih podatkov], dokler Združeno kraljestvo ne začne izvajati in uporabljati ukrepov iz odstavka 1 tega člena.

4. Odstavka 1 in 2 ne vplivata na nacionalna pravila glede sodne presoje dokazov.

5. Združeno kraljestvo specializiranemu odboru za sodelovanje na področju kazenskega pregona in pravosodno sodelovanje posreduje besedilo glavnih določb, sprejetih za izvajanje in uporabo določb tega člena.

Člen LAW.PRUM.17: Izvedbeni ukrepi

1. Za namene tega naslova dajo države pristojnim organom kazenskega pregona drugih držav na voljo vse kategorije podatkov za iskanje in primerjavo pod enakimi pogoji, kot so tisti, pod katerimi so na voljo za iskanje in primerjavo nacionalnim pristojnim organom kazenskega pregona. Države nadaljnje razpoložljive osebne podatke in druge informacije, povezane z referenčnimi podatki, iz člena LAW.PRUM.14 [Pošiljanje nadaljnjih osebnih podatkov in drugih informacij] pošljejo pristojnim organom kazenskega pregona drugih držav za namene tega naslova, in sicer pod enakimi pogoji, kot bi bili poslani nacionalnim organom.

2. Za namene izvajanja postopkov iz členov LAW.PRUM.8 [Avtomatizirano iskanje profilov DNK], LAW.PRUM.9 [Avtomatizirana primerjava profilov DNK], LAW.PRUM.12 [Avtomatizirano iskanje daktiloskopskih podatkov] in LAW.PRUM.15 [Avtomatizirano iskanje podatkov iz registrov vozil] se v PRILOGI LAW-1 določijo tehnične in postopkovne specifikacije.

3. V odnosih med državami članicami in Združenim kraljestvom se uporabljajo tudi izjave, ki so jih države članice podale v skladu s sklepoma Sveta 2008/615/PNZ⁷⁷ in 2008/616/PNZ⁷⁸.

Člen LAW.PRUM.18: Predhodna ocena

1. Da bi se preverilo, ali Združeno kraljestvo izpolnjuje pogoje iz člena LAW.PRUM.17 [Izvedbeni ukrepi] in PRILOGE LAW-1, se, kolikor se zahteva v PRILOGI LAW-1, izvedeta ocenjevalni obisk in preskus v zvezi in v skladu s pogoji in ureditvijo, sprejemljivimi za Združeno kraljestvo. V vsakem primeru se preskus izvede v zvezi z iskanjem podatkov v skladu s členom LAW.PRUM.15 [Avtomatizirano iskanje podatkov iz registrov vozil].

⁷⁷ Sklep Sveta 2008/615/PNZ z dne 23. junija 2008 o poglobitvi čezmejnega sodelovanja, zlasti na področju boja proti terorizmu in čezmejnemu kriminalu (UL EU L 210, 6.8.2008, str. 1).

⁷⁸ Sklep Sveta 2008/616/PNZ z dne 23. junija 2008 o izvajanju Sklepa 2008/615/PNZ o poglobitvi čezmejnega sodelovanja, zlasti na področju boja proti terorizmu in čezmejnemu kriminalu (UL EU L 210, 6.8.2008, str. 12).

2. Unija na podlagi celovitega ocenjevalnega poročila o ocenjevalnem obisku in, po potrebi, preskusu iz odstavka 1 določi datum ali datume, od katerih lahko države članice Združenemu kraljestvu pošiljajo osebne podatke v skladu s tem poglavjem.

3. Do izida ocenjevanja iz odstavka 1 lahko države članice od datuma začetka veljavnosti tega sporazuma Združenemu kraljestvu pošiljajo osebne podatke iz členov LAW.PRUM.8 [Avtomatizirano iskanje profilov DNK], LAW.PRUM.9 [Avtomatizirana primerjava profilov DNK], LAW.PRUM.12 [Avtomatizirano iskanje daktiloskopskih podatkov] in LAW.PRUM.14 [Pošiljanje nadaljnjih osebnih podatkov in drugih informacij] do datuma ali datumov, ki jih Unija določi v skladu z odstavkom 2, vendar ne dlje kot devet mesecev po začetku veljavnosti tega sporazuma. Specializirani odbor za sodelovanje pri kazenskem pregonu in pravosodno sodelovanje lahko to obdobje enkrat podaljša za največ devet mesecev.

Člen LAW.PRUM.19: Prekinitev in razveljavitev

1. Če Unija meni, da je treba ta naslov spremeniti, ker se je pravo Unije v zvezi s predmetom, ki ga ureja navedeni naslov, bistveno spremenilo ali je v postopku bistvene spremembe, lahko v zvezi s tem uradno obvesti Združeno kraljestvo, da se dogovorita o uradni spremembi tega sporazuma v zvezi s tem naslovom. Po takem uradnem obvestilu pogodbenici začneta posvetovanja.

2. Kadar se pogodbenici v devetih mesecih od navedenega uradnega obvestila ne dogovorita o spremembi tega naslova, se lahko Unija odloči, da bo prekinila uporabo tega naslova ali katerih koli določb tega naslova za obdobje največ devetih mesecev. Pred zaključkom tega obdobja se lahko pogodbenici dogovorita za podaljšanje prekinitve za dodatno obdobje največ devetih mesecev. Če se pogodbenici do konca obdobja prekinitve ne dogovorita o spremembi tega naslova, se določbe, katerih uporaba je prekinjena, prenehajo uporabljati na prvi dan meseca, ki sledi izteku obdobja prekinitve, razen če Unija obvesti Združeno kraljestvo, da ne želi več spremeniti tega naslova. V tem primeru se določbe tega naslova, katerih uporaba je prekinjena, spet začnejo uporabljati.

3. Če se v skladu s tem členom prekine uporaba katere koli določbe tega naslova uradno obvestilo o začasni prekinitvi uporabe, se Specializirani odbor za sodelovanje pri kazenskem pregonu in pravosodno sodelovanje sestane, da odloči, kateri ukrepi so potrebni za zagotovitev, da se vsako morebitno sodelovanje, začeto v skladu s tem naslovom in na katerega vpliva prekinitev, zaključi na ustrezen način. V vsakem primeru pogodbenici v zvezi z vsemi osebnimi podatki, pridobljenimi s sodelovanjem v okviru tega naslova, preden se začasno prenehajo uporabljati zadevne določbe zagotovita, da se raven varstva, v okviru katere so bili osebni podatki preneseni, ohrani tudi po začetku veljavnosti začasne prekinitve uporabe.

NASLOV III: PRENOS IN OBDELAVA PODATKOV IZ EVIDENCE PODATKOV O POTNIKIH

Člen LAW.PNR.18: Področje uporabe

1. Ta naslov določa pravila, na podlagi katerih se lahko podatki iz evidenc podatkov o potnikih prenesejo pristojnemu organu Združenega kraljestva, ki jih nato obdela in uporablja, za lete med Unijo in Združenim kraljestvom, ter vzpostavlja posebne zaščitne ukrepe v zvezi s tem.

2. Ta naslov se uporablja za letalske prevoznike, ki opravljajo potniške lete med Unijo in Združenim kraljestvom.

3. Ta naslov se uporablja tudi za letalske prevoznike, ki so registrirani v Uniji ali v njej shranjujejo podatke ter opravljajo potniške lete v Združeno kraljestvo ali iz njega.

4. Ta naslov določa tudi policijsko in pravosodno sodelovanje v kazenskih zadevah med Združenim kraljestvom in Unijo v zvezi s podatki iz PNR.

Člen LAW.PNR.19: Opredelitev pojmov

V tem naslovu se uporabljajo naslednje opredelitve pojmov:

- (a) „letalski prevoznik“ pomeni podjetje za zračni prevoz z veljavno operativno licenco ali enakovrednim dovoljenjem, ki mu omogoča opravljanje zračnega prevoza potnikov med Združenim kraljestvom in Unijo;
- (b) „evidenca podatkov o potnikih“ („PNR“) pomeni zapis zahtevanih podatkov o potovanju vsakega potnika, ki vsebuje potrebne informacije, da lahko letalski prevozniki, ki zagotavljajo rezervacije, in udeleženi letalski prevozniki obdelujejo in nadzorujejo rezervacije za vsako potovanje, ki ga rezervira posamezna oseba ali se rezervira v njenem imenu, ne glede na to, ali je sestavni del sistema rezervacij, sistema za nadzor odhodov, ki se uporablja za prijavo potnikov na let, ali enakovrednih sistemov, ki zagotavljajo enake funkcije; podatki iz PNR, kot se uporabljajo v tem naslovu, vsebujejo zlasti elemente iz PRILOGE LAW-2;
- (c) „pristojni organ Združenega kraljestva“ pomeni organ Združenega kraljestva, pristojen za prejemanje in obdelavo podatkov iz PNR na podlagi tega sporazuma; če ima Združeno kraljestvo več kot en pristojni organ, zagotovi storitev enotne točke za podatke o potnikih, ki letalskim prevoznikom omogoča prenos podatkov iz PNR enotni vstopni točki za prenos podatkov, in določi enotno kontaktno točko za prejemanje in vlaganje zahtevkov v skladu s členom LAW.PNR.22 [Policijsko in pravosodno sodelovanje];
- (d) „enote za informacije o potnikih“ pomenijo enote, ki jih ustanovijo ali imenujejo države članice in so odgovorne za prejemanje in obdelavo podatkov iz PNR;
- (e) „terorizem“ pomeni katero koli kaznivo dejanje iz PRILOGE LAW-7;
- (f) „hudo kaznivo dejanje“ pomeni katero koli kaznivo dejanje, ki se po notranjem pravu države članice lahko kaznuje z zaporno kaznijo oziroma ukrepom odvzema prostosti z najvišjo zagroženo kaznijo najmanj treh let.

Člen LAW.PNR.20: Nameni uporabe podatkov iz PNR

1. Združeno kraljestvo zagotovi, da se podatki iz PNR, prejeti v skladu s tem naslovom, obdelujejo izključno za preprečevanje, odkrivanje, preiskovanje ali pregon terorizma ali hudih kaznivih dejanj, ter za namene nadzora nad obdelavo podatkov iz PNR v skladu s pogoji iz tega sporazuma.

2. Pristojni organ Združenega kraljestva lahko obdelata podatke iz PNR, če je to nujno za zaščito življenjskih interesov vsake fizične osebe, v izjemnih primerih, kot so:

- (a) tveganje smrti ali hudih telesnih poškodb ali
- (b) večje tveganje za javno zdravje, zlasti kakor je opredeljeno v mednarodno priznanih standardih.

3. Pristojni organ Združenega kraljestva lahko podatke iz PNR glede na posamezni primer obdela tudi, če razkritje ustreznih podatkov iz PNR zahteva sodišče ali upravno sodišče Združenega kraljestva v postopku, ki je neposredno povezan s katerim koli namenom iz odstavka 1.

Člen LAW.PNR.21: Zagotavljanje podatkov iz PNR

1. Unija zagotovi, da ta naslov ne ovira letalskih prevoznikov pri prenosu podatkov iz PNR pristojnemu organu Združenega kraljestva.

2. Unija zagotovi, da lahko letalski prevozniki v skladu s tem naslovom prenesejo podatke iz PNR pristojnemu organu Združenega kraljestva prek pooblaščenih zastopnikov, ki delujejo v imenu in pod odgovornostjo letalskega prevoznika.

3. Združeno kraljestvo od letalskega prevoznika ne zahteva zagotavljanja podatkovnih elementov iz PNR, ki jih letalski prevoznik še ni zbral ali jih še ne hrani za namene rezervacij.

4. Združeno kraljestvo po prejemu izbriše vse podatke, ki mu jih prenese letalski prevoznik v skladu s tem poglavjem, če navedeni podatkovni element ni naveden v PRILOGI LAW-2.

Člen LAW.PNR.22: Policijsko in pravosodno sodelovanje

1. Pristojni organ Združenega kraljestva v okviru njunih pristojnosti Europolu ali Eurojustu ali enotam za informacije o potnikih držav članic čim prej posreduje vse relevantne in ustrezne analitične informacije, ki vsebujejo podatke iz PNR, v posameznih primerih, kadar je to potrebno za preprečevanje, odkrivanje, preiskovanje ali pregon terorizma ali hudih kaznivih dejanj.

2. Na zahtevo Europola ali Eurojusta v okviru njunih pristojnosti ali enote za informacije o potnikih države članice pristojni organ Združenega kraljestva izmenja podatke iz PNR, rezultate obdelave teh podatkov ali analitične informacije, ki vsebujejo podatke iz PNR, v posameznih primerih, kadar je to potrebno za preprečevanje, odkrivanje, preiskovanje ali pregon terorizma ali hudih kaznivih dejanj.

3. Enote za informacije o potnikih držav članic pristojnemu organu Združenega kraljestva čim prej izmenjajo vse relevantne in ustrezne analitične informacije, ki vsebujejo podatke iz PNR, v posameznih primerih, kadar je to potrebno za preprečevanje, odkrivanje, preiskovanje ali pregon terorizma ali hudih kaznivih dejanj.

4. Na zahtevo pristojnega organa Združenega kraljestva enote za informacije o potnikih države članice izmenjajo podatke iz PNR, rezultate obdelave teh podatkov ali analitične informacije, ki vsebujejo podatke iz PNR, v posameznih primerih, kadar je to potrebno za preprečevanje, odkrivanje, preiskovanje ali pregon terorizma ali hudih kaznivih dejanj.

5. Pogodbenici zagotovita, da se informacije iz odstavkov 1 do 4 izmenjajo v skladu s sporazumi in dogovori o kazenskem pregonu ali izmenjavi informacij med Združenim kraljestvom ter Europolom, Eurojustom ali zadevno državo članico. Izmenjava informacij z Europolom na podlagi tega člena poteka prek varnih komunikacijskih kanalov, vzpostavljenih za izmenjavo informacij prek Europola.

6. Pristojni organ Združenega kraljestva in enote za informacije o potnikih držav članic zagotovijo, da se v skladu z odstavki 1 do 4 izmenja le minimalna količina potrebnih podatkov iz PNR.

Člen LAW.PNR.23: Nediskriminacija

Združeno kraljestvo zagotovi, da se zaščitni ukrepi, ki se uporabljajo pri obdelavi podatkov iz PNR, enako uporabljajo za vse fizične osebe, brez nezakonite diskriminacije.

Člen LAW.PNR.24: Uporaba posebnih vrst osebnih podatkov

V skladu s tem naslovom je vsaka obdelava posebnih vrst osebnih podatkov prepovedana. Če kakršni koli podatki iz PNR, ki se prenesejo pristojnemu organu Združenega kraljestva, vključujejo posebne vrste osebnih podatkov, pristojni organ Združenega kraljestva take podatke izbriše.

Člen LAW.PNR.25: Varnost in celovitost podatkov

1. Združeno kraljestvo izvaja regulativne, postopkovne ali tehnične ukrepe za zaščito podatkov iz PNR pred naključnim, nezakonitim ali nepooblaščenim dostopom, obdelavo ali izgubo.

2. Združeno kraljestvo zagotovi preveritev skladnosti ter varstvo, varnost, zaupnost in celovitost podatkov. V zvezi s tem Združeno kraljestvo:

- (a) za podatke iz PNR uporabi postopke šifriranja, pooblaščenja in dokumentiranja;
- (b) omeji dostop do podatkov PNR na pooblaščen uradnike;
- (c) hrani podatke iz PNR v varnem prostoru, ki je zavarovan z nadzorom dostopa; ter
- (d) vzpostavi mehanizem, ki zagotavlja, da poizvedbe o podatkih iz PNR potekajo v skladu s členom LAW.PNR.20 [Nameni uporabe podatkov iz PNR].

3. V primeru nepooblaščenega dostopa do podatkov iz PNR o fizični osebi ali njihovega razkritja Združeno kraljestvo sprejme ukrepe, da obvesti zadevno fizično osebo in zmanjša tveganje škode ter sprejme popravne ukrepe.

4. Pristojni organ Združenega kraljestva nemudoma obvesti Specializirani odbor za sodelovanje pri kazenskem pregonu in pravosodno sodelovanje o vsakem pomembnem primeru naključnega, nezakonitega ali nepooblaščenega dostopa do podatkov iz PNR ali njihove obdelave ali izgube.

5. Združeno kraljestvo zagotovi, da se za vse kršitve varnosti podatkov, zlasti kršitve, ki povzročijo naključno ali nezakonito uničenje ali naključno izgubo, spremembo, nepooblaščen razkritje ali dostop ali druge nezakonite oblike obdelave, uporabijo učinkoviti in odvračilni popravni ukrepi, ki lahko vključujejo sankcije.

Člen LAW.PNR.26: Preglednost in obveščanje potnikov

1. Pristojni organ Združenega kraljestva na svojem spletišču da na voljo:

- (a) seznam zakonodaje, ki dovoljuje zbiranje podatkov iz PNR;
- (b) nameni zbiranja podatkov iz PNR;
- (c) način varstva podatkov iz PNR;
- (d) način in obseg dovoljenega razkritja podatkov iz PNR;

- (e) informacije o pravicah do dostopa, popravkov, zaznamkov in pravnih sredstev ter
- (f) kontaktne informacije za poizvedbe.

2. Pogodbenici sodelujeta z zainteresiranimi tretjimi stranmi, kot je letalska industrija, za spodbujanje preglednosti v času rezervacij glede namena zbiranja, obdelave in uporabe podatkov iz PNR ter glede tega, kako zahtevati dostop do podatkov, njihov popravek in uveljavljanje pravnega sredstva v zvezi z njimi. Letalski prevozniki potnikom zagotovijo jasne in izčrpne informacije v zvezi s prenosom podatkov iz PNR na podlagi tega naslova, vključno z navedbo podrobnosti o organu prejemnika, namenom prenosa in pravico, da potnik od organa prejemnika zahteva dostop do svojih osebnih podatkov, ki so bili preneseni, in popravljanje teh podatkov.

3. Kadar se podatki iz PNR, ki se hranijo v skladu s členom LAW.PNR.28 [Hramba podatkov iz PNR], uporabijo pod pogoji iz člena LAW.PNR.29 [Pogoji uporabe evidence podatkov o potnikih] oziroma so bili razkriti v skladu s členom LAW.PNR.31 [Razkrivanje znotraj Združenega kraljestva] ali členom LAW.PNR.32 [Razkrivanje zunaj Združenega kraljestva], Združeno kraljestvo zadevne potnike pisno, posamično in v razumnem času obvesti, kadar tako informiranje ne more več ogroziti preiskav, ki jih izvajajo zadevni javni organi, kolikor so na voljo ustrezni kontaktni podatki potnikov ali jih je mogoče pridobiti ob ustreznem prizadevanju. Uradno obvestilo vključuje informacije o tem, kako lahko zadevna fizična oseba zaprosi za upravno ali sodno varstvo.

Člen LAW.PNR.27: Avtomatizirana obdelava podatkov PNR

1. Pristojni organ Združenega kraljestva zagotovi, da vsaka avtomatizirana obdelava podatkov iz PNR temelji na nediskriminatornih, posebnih in zanesljivih vnaprej pripravljenih modelih in merilih, ki mu omogočajo, da:

- (a) dosega rezultate pri osredotočanju na fizične osebe, pri katerih bi lahko obstajal utemeljen sum vpletenosti v teroristična ali huda kazniva dejanja ali sodelovanja pri njih ali
- (b) se v izjemnih okoliščinah zaščitijo življenjski interesi fizične osebe, kot je določeno v členu LAW.PNR.20(2) [Nameni uporabe podatkov iz PNR].

2. Pristojni organ Združenega kraljestva zagotovi, da so zbirke podatkov, v katerih se išče primerjava s podatki iz PNR, zanesljive, posodobljene in omejene na tiste, zbirke podatkov ki jih uporablja za namene iz člena LAW.PNR.20 [Nameni uporabe podatkov iz PNR].

3. Združeno kraljestvo ne sprejema odločitev, ki znatno negativno vplivajo na fizično osebo, izključno na podlagi avtomatizirane obdelave podatkov iz PNR.

Člen LAW.PNR.28: Hramba podatkov PNR

1. Združeno kraljestvo ne hrani podatkov iz PNR več kot pet let od datuma, ko jih je prejelo.

2. Najpozneje v šestih mesecih od prenosa podatkov iz PNR iz odstavka 1 se vsi podatki iz PNR depersonalizirajo z zakrivanjem podatkovnih elementov, na podlagi katerih bi bilo mogoče neposredno identificirati potnika, na katerega se podatki iz PNR nanašajo, ali katero koli drugo fizično osebo, in sicer:

- (a) imen, vključno z imeni drugih potnikov v PNR, in števila potnikov v PNR, ki potujejo skupaj;

- (b) naslovov, telefonskih števil in elektronskih kontaktnih podatkov potnika, oseb, ki so rezervirale let za potnika, oseb, prek katerih je mogoče stopiti v stik s potnikom, in oseb, ki jih je treba obvestiti v nujnih primerih;
- (c) vseh razpoložljivih informacij o plačilu in obračunu, kolikor vsebujejo kakršne koli informacije, na podlagi katerih bi bilo mogoče identificirati fizično osebo;
- (d) informacij v zvezi s programi zvestobe;
- (e) drugih dodatnih informacij, posebnih informacij v zvezi s storitvami in posebnih zahtev v zvezi s storitvami, če vsebujejo informacije, na podlagi katerih je mogoče identificirati fizično osebo, ter
- (f) kakršnih koli predhodnih informacij o potniku, ki so bile zbrane.

3. Pristojni organ Združenega kraljestva lahko razkrije podatke PNR le, če je to potrebno za izvedbo preiskav za namene iz člena LAW.PNR.20 [Nameni uporabe podatkov iz PNR]. Takšni razkriti podatki iz PNR so dostopni le omejenemu številu posebej pooblaščenih uradnikov.

4. Ne glede na odstavek 1 Združeno kraljestvo izbriše podatke o potnikih iz PNR po njihovem odhodu iz države, razen če ocena tveganja pokaže potrebo po tem, da se še naprej hranijo. Za določitev navedene potrebe Združeno kraljestvo dokaže obstoj objektivnih dokazov, na podlagi katerih je mogoče sklepati, da bi lahko nekateri potniki pomenili tveganje z vidika boja proti terorizmu in hudim kaznivim dejanjem.

5. V odstavku 4 bi se moral za datum odhoda šteti zadnji dan obdobja najdaljšega zakonitega prebivanja zadevnega potnika v Združenem kraljestvu, razen če je na voljo podatek o točnem datumu odhoda.

6. Za uporabo podatkov, ki se hranijo na podlagi tega člena, veljajo pogoji iz člena LAW.PNR.29 [Pogoji uporabe evidence podatkov o potnikih].

7. Neodvisen upravni organ v Združenem kraljestvu enkrat letno oceni pristop pristojnega organa Združenega kraljestva glede potrebe po hrambi podatkov iz PNR v skladu z odstavkom 4.

8. Ne glede na odstavke 1, 2 in 4 lahko Združeno kraljestvo hrani podatke iz PNR, ki so potrebni za poseben ukrep, pregled, preiskavo, izvršilni ukrep, sodni postopek, pregon ali izvrševanje sankcij, dokler ta ukrep ni zaključen.

9. Združeno kraljestvo izbriše podatke iz PNR po izteku obdobja njihove hrambe.

10. Odstavek 11 se uporablja zaradi posebnih okoliščin, ki Združenemu kraljestvu preprečujejo tehnične prilagoditve, potrebne za preoblikovanje sistemov za obdelavo podatkov iz PNR, ki jih je Združeno kraljestvo uporabljalo, ko se je zanj uporabljalo pravo Unije, v sisteme, ki bi omogočili izbris podatkov PNR v skladu z odstavkom 4.

11. Združeno kraljestvo lahko začasno odstopa od odstavka 4 v vmesnem obdobju, katerega trajanje je določeno v odstavku 13, dokler ne izvede tehničnih prilagoditev, kar mora storiti takoj, ko je mogoče. Pristojni organ Združenega kraljestva v vmesnem obdobju prepreči uporabo podatkov iz PNR, ki jih je treba izbrisati v skladu z odstavkom 4, tako, da za te podatke iz PNR uporabi naslednje dodatne zaščitne ukrepe:

- (a) podatki iz PNR so dostopni le omejenemu številu pooblaščenih uradnikov in le, kadar je to potrebno za ugotovitev, ali bi bilo treba podatke PNR izbrisati v skladu z odstavkom 4;
- (b) zahteva za uporabo podatkov iz PNR se v primerih, ko je treba podatke izbrisati v skladu z odstavkom 4, zavrne in se ne odobri noben nadaljnji dostop do teh podatkov, če je iz dokumentacije iz točke (d) tega odstavka razvidno, da je bila predhodna zahteva za uporabo zavrnjena;
- (c) zagotovi se, da se podatki iz PNR po najboljših močeh izbrišejo takoj, ko je to mogoče, pri čemer se upoštevajo posebne okoliščine iz odstavka 10, ter
- (d) v skladu s členom LAW.PNR.30 [Zapisovanje in dokumentiranje obdelave podatkov iz PNR] se dokumentira naslednje, taka dokumentacija pa se da na voljo neodvisnemu upravnemu organu iz odstavka 7 tega člena:
 - (i) vse zahteve za uporabo podatkov iz PNR;
 - (ii) datum in čas dostopa do podatkov iz PNR, da se oceni, ali je treba podatke PNR izbrisati;
 - (iii) dejstvo, da je bila zahteva za uporabo podatkov iz PNR zavrnjena na podlagi tega, da bi morali biti podatki iz PNR izbrisani v skladu z odstavkom 4, vključno z datumom in časom zavrnitve, ter
 - (iv) datum in čas izbrisa podatkov iz PNR v skladu s točko (c) tega odstavka.

12. Združeno kraljestvo devet mesecev po začetku veljavnosti tega sporazuma in spet eno leto pozneje, če se vmesno obdobje podaljša za nadaljnje leto, Specializiranemu odboru za sodelovanje pri kazenskem pregonu in pravosodno sodelovanje predloži:

- (a) poročilo neodvisnega upravnega organa iz odstavka 7 tega člena, ki vsebuje mnenje nadzornega organa Združenega kraljestva iz člena LAW.GEN.4(3) [Varstvo osebnih podatkov] o tem, ali so bili zaščitni ukrepi iz odstavka 11 tega člena učinkovito uporabljeni, ter
- (b) oceno Združenega kraljestva, ali še naprej obstajajo posebne okoliščine iz odstavka 10 tega člena, skupaj z opisom prizadevanj za preoblikovanje sistemov Združenega kraljestva za obdelavo podatkov iz PNR v sisteme, ki bi omogočali izbris podatkov iz PNR v skladu z odstavkom 4 tega člena.

13. Specializirani odbor za sodelovanje pri kazenskem pregonu in pravosodno sodelovanje se sestane v enem letu od začetka veljavnosti tega sporazuma, da preuči poročilo in oceno iz odstavka 12. Če posebne okoliščine iz odstavka 10 še naprej obstajajo, Partnerski svet podaljša vmesno obdobje iz odstavka 11 za eno leto. Partnerski svet vmesno obdobje podaljša še za eno nadaljnje, zadnje leto pod enakimi pogoji in po enakem postopku kot pri prvem podaljšanju, če je bil poleg tega dosežen znaten napredek, čeprav še ni bilo mogoče preoblikovati sistemov Združenega kraljestva za obdelavo podatkov iz PNR v sisteme, ki bi omogočali izbris podatkov iz PNR v skladu z odstavkom 4.

14. Če Združeno kraljestvo meni, da je Partnerski svet katero koli od teh podaljšanj neupravičeno zavrnil, lahko ta naslov začasno prekine z enomesečnim odpovednim rokom.

15. Na dan tretje obletnice začetka veljavnosti tega sporazuma se odstavki 10 do 14 prenehajo uporabljati.

Člen LAW.PNR.29: Pogoji za uporabo podatkov iz PNR

1. Pristojni organ Združenega kraljestva lahko podatke iz PNR, ki se v skladu s členom LAW.PNR.28 [Hramba podatkov iz PNR] hranijo za namene z izjemo varnostne in mejne kontrole, vključno z razkrivanjem na podlagi člena LAW.PNR.31 [Razkrivanje znotraj Združenega kraljestva] in člena LAW.PNR.32 [Razkrivanje zunaj Združenega kraljestva], uporabi samo, kadar nove okoliščine, ki temeljijo na objektivnih razlogih, kažejo, da bi lahko podatki iz PNR o enem ali več potnikih učinkovito prispevali k doseganju namenov iz člena LAW.PNR.20 [Nameni uporabe podatkov iz PNR].

2. Uporaba podatkov iz PNR s strani pristojnega organa Združenega kraljestva v skladu z odstavkom 1 je predmet predhodnega pregleda, ki ga sodišče ali neodvisni upravni organ Združenega kraljestva izvede na podlagi obrazložene zahteve pristojnega organa Združenega kraljestva znotraj nacionalnega pravnega okvira za postopke preprečevanja, odkrivanja ali pregona kaznivih dejanj, razen:

- (a) v ustrezno utemeljenih nujnih primerih ali
- (b) za preverjanje zanesljivosti in aktualnosti predhodno določenih modelov in meril, na katerih temelji avtomatska obdelava podatkov iz PNR, ali za opredelitev novih modelov in meril za tako obdelavo.

Člen LAW.PNR.30: Zapisovanje in dokumentiranje obdelave podatkov iz PNR

Pristojni organ Združenega kraljestva zapiše in dokumentira vsako obdelavo podatkov iz PNR. Tak zapis ali dokumentiranje uporablja samo za:

- (a) notranje spremljanje in preverjanje zakonitosti obdelave podatkov;
- (b) zagotavljanje ustrezne celovitosti podatkov;
- (c) zagotavljanje varnosti obdelave podatkov in
- (d) zagotavljanje pregleda nad delovanjem.

Člen LAW.PNR.31: Razkrivanje znotraj Združenega kraljestva

1. Pristojni organ Združenega kraljestva podatke iz PNR razkrije drugim javnim organom v Združenem kraljestvu, samo če so izpolnjeni naslednji pogoji:

- (a) podatki iz PNR se razkrijejo javnim organom, katerih naloge so neposredno povezane z nameni iz člena LAW.PNR.20 [Nameni uporabe podatkov iz PNR];
- (b) podatki iz PNR se razkrijejo samo v posameznih primerih;
- (c) razkritje je v teh posebnih okoliščinah potrebno za namene iz člena LAW.PNR.20 [Nameni uporabe podatkov iz PNR];
- (d) razkrije se samo minimalna količina potrebnih podatkov iz PNR;
- (e) javni organ prejemnik zagotovi varstvo, ki je enakovredno zaščitnim ukrepom iz tega naslova, ter

(f) javni organ prejemnik podatkov iz PNR ne razkrije drugim subjektom, razen če razkritje dovoli pristojni organ Združenega kraljestva v skladu s pogoji iz tega odstavka.

2. Pri prenosu analitičnih informacij, ki vsebujejo podatke iz PNR, pridobljene na podlagi tega naslova, se upoštevajo zaščitni ukrepi iz tega člena.

Člen LAW.PNR.32: Razkrivanje zunaj Združenega kraljestva

1. Združeno kraljestvo zagotovi, da pristojni organ Združenega kraljestva podatke iz PNR razkrije javnim organom v tretjih državah, samo če so izpolnjeni naslednji pogoji:

(a) podatki iz PNR se razkrijejo javnim organom, katerih naloge so neposredno povezane z nameni iz člena LAW.PNR.20 [Nameni uporabe podatkov iz PNR];

(b) podatki iz PNR se razkrijejo samo v posameznih primerih;

(c) podatki iz PNR se razkrijejo le, če je to potrebno za namene iz člena LAW.PNR.20 [Nameni uporabe podatkov iz PNR];

(d) razkrije se samo minimalna količina potrebnih podatkov iz PNR; in

(e) tretja država, ki so ji razkriti podatki iz PNR, je sklenila sporazum z Unijo, ki zagotavlja varstvo osebnih podatkov, primerljivo s tem sporazumom, ali zanjo velja sklep Evropske komisije v skladu s pravom Unije, ki ugotavlja, da tretja država zagotavlja ustrezno raven varstva osebnih podatkov v smislu prava Unije.

2. Kot izjema od točke (e) odstavka 1 lahko pristojni organ Združenega kraljestva prenese podatke iz PNR tretji državi, če:

(a) vodja tega organa ali višji uradnik, ki ga je vodja posebej pooblastil, meni, da je razkritje potrebno za preprečevanje in preiskovanje resne in neposredne grožnje javni varnosti ali za zaščito življenjskih interesov katere koli fizične osebe, ter

(b) tretja država na podlagi dogovora, sporazuma ali kako drugače pisno zagotovi, da se bodo informacije varovale v skladu z zaščitnimi ukrepi, ki se za obdelavo podatkov iz PNR, prejetih od Unije, uporabljajo po pravu Združenega kraljestva, vključno s tistimi iz tega naslova.

3. Prenos v skladu z odstavkom 2 tega člena se dokumentira. Taka dokumentacija se na zahtevo da na voljo nadzornemu organu iz člena LAW.GEN.4(3) [Varstvo osebnih podatkov], vključno z datumom in uro prenosa, informacijami o organu prejemniku, utemeljitvijo prenosa in prenesenimi podatki iz PNR.

4. Če pristojni organ Združenega kraljestva v skladu z odstavkoma 1 in 2 razkrije podatke iz PNR, zbrane na podlagi tega naslova, ki izhajajo iz države članice, organe navedene države članice uradno obvesti o razkritju, takoj ko je to mogoče. Združeno kraljestvo to uradno obvestilo predloži v skladu s sporazumi ali dogovori o kazenskem pregonu ali izmenjavi informacij med Združenim kraljestvom in zadevno državo članico.

5. Pri prenosu analitičnih informacij, ki vsebujejo podatke iz PNR, pridobljene na podlagi tega naslova, se upoštevajo zaščitni ukrepi iz tega člena.

Člen LAW.PNR.33: Metoda prenosa

Letalski prevozniki prenesejo podatke iz PNR pristojnemu organu Združenega kraljestva izključno na podlagi metode „push“, tj. metode, s katero letalski prevozniki prenesejo podatke iz PNR v podatkovno zbirko pristojnega organa Združenega kraljestva, in v skladu z naslednjimi postopki, ki jih morajo letalski prevozniki upoštevati:

- (a) podatki iz PNR se prenesejo elektronsko v skladu s tehničnimi zahtevami pristojnega organa Združenega kraljestva, v primeru tehnične okvare pa na kakršen koli drug ustrezen način, ki zagotavlja ustrezno raven varnosti podatkov;
- (b) podatki iz PNR se prenesejo z uporabo dogovorjenih oblik sporočanja; in
- (c) podatki iz PNR se prenesejo na varen način z uporabo enotnih protokolov, kakor zahteva pristojni organ Združenega kraljestva.

Člen LAW.PNR.34: Pogostost prenosa

1. Pristojni organ Združenega kraljestva od letalskih prevoznikov zahteva, da podatke iz PNR prenašajo:

- (a) na začetku ne od prej kot 96 ur pred časom odhoda po voznem redu ter
- (b) največ petkrat, kot določi pristojni organ Združenega kraljestva.

2. Pristojni organ Združenega kraljestva letalskim prevoznikom dovoli, da prenos iz točke (b) odstavka 1 omejijo na posodobitve podatkov iz PNR, ki so bili preneseni v skladu s točko (a) navedenega odstavka.

3. Pristojni organ Združenega kraljestva obvesti letalske prevoznike o časih, določenih za prenose.

4. V posebnih primerih, kadar je mogoče sklepati, da je dodatni dostop do podatkov iz PNR nujen za odzivanje na posebno grožnjo v zvezi z nameni uporabe, določenimi v členu LAW.PNR.20 [Nameni uporabe podatkov iz PNR], lahko pristojni organ Združenega kraljestva od letalskega prevoznika zahteva, da mu zagotovi podatke iz PNR pred načrtovanimi prenosi, med njimi ali po njih. Pristojni organ Združenega kraljestva pri izvrševanju navedene diskrecijske pravice deluje preudarno in sorazmerno ter uporablja metodo prenosa iz člena LAW.PNR.33 [Metoda prenosa].

Člen LAW.PNR.35: Sodelovanje

Pristojni organ Združenega kraljestva in enote za informacije o potnikih držav članic si skupaj prizadevajo za uskladitev svojih sistemov obdelave podatkov iz PNR, ki dodatno povečuje varnost posameznikov v Združenem kraljestvu, Uniji in drugih državah.

Člen LAW.PNR.36: Neodstopanje

Ta naslov ne pomeni odstopanja od medsebojnih obveznosti Združenega kraljestva in držav članic ali tretjih držav, da zaprosijo za pomoč ali se odzovejo na prošnjo za pomoč na podlagi instrumenta medsebojne pomoči.

Člen LAW.PNR.37: Posvetovanje in preverjanje

1. Pogodbenici se posvetujeta o vsakem ukrepu, ki naj bi se sprejel in bi lahko vplival na ta naslov.
2. Pri izvajanju skupnih pregledov tega naslova, kot je določeno v členu LAW.OTHER.135(1) [Pregled in ocena], pogodbenici posebno pozornost namenita nujnosti in sorazmernosti pri obdelavi in hrambi podatkov iz PNR za posamezne namene iz člena LAW.PNR.20 [Nameni uporabe podatkov iz PNR]. Skupni pregledi vključujejo tudi pregled, kako pristojni organ Združenega kraljestva zagotavlja zanesljivost, ustreznost in posodobljenost vnaprej pripravljenih modelov, meril in podatkovnih zbirk iz člena LAW.PNR.27 [Avtomatizirana obdelava podatkov iz PNR] ob upoštevanju statističnih podatkov.

Člen LAW.PNR 38: Prekinitev sodelovanja iz tega naslova

1. Če katera od pogodbenic meni, da nadaljnje delovanje tega naslova ni več primerno, lahko o svoji nameri, da začasno preneha uporabljati ta naslov, uradno obvesti drugo pogodbenico. Po takem uradnem obvestilu pogodbenici začneta posvetovanja.
2. Če se pogodbenici v 6 mesecih od navedenega uradnega obvestila ne dogovorita o rešitvi, se lahko vsaka pogodbenica odloči, da bo prekinila uporabo tega poglavja za obdobje največ 6 mesecev. Pred zaključkom tega obdobja se lahko pogodbenici dogovorita za podaljšanje prekinitve za dodatno obdobje največ 6 mesecev. Če se pogodbenici do konca obdobja prekinitve ne dogovorita o rešitvi glede tega naslova, se določbe tega naslova, katerih uporaba je prekinjena, prenehajo uporabljati na prvi dan meseca, ki sledi izteku obdobja prekinitve, razen če pogodbenica, ki je poslala uradno obvestilo, drugo pogodbenico obvesti, da ne želi umakniti uradno obvestilo. V tem primeru se določbe tega poglavja spet začnejo uporabljati.
3. Če se v skladu s tem členom prekine uporaba tega naslova, se Specializirani odbor za sodelovanje pri kazenskem pregonu in pravosodno sodelovanje sestane, da odloči, kateri ukrepi so potrebni za zagotovitev, da se vsako morebitno sodelovanje, začeto v skladu s tem naslovom in na katerega vpliva prekinitev, zaključi na ustrezen način. V vsakem primeru pogodbenici v zvezi z vsemi osebnimi podatki, pridobljenimi s sodelovanjem v okviru tega naslova, preden se začasno prenehajo uporabljati zadevne določbe zagotovita, da se raven varstva, v okviru katere so bili osebni podatki preneseni, ohrani tudi po začetku veljavnostičasne prekinitve uporabe.

NASLOV IV: SODELOVANJE V ZVEZI Z OPERATIVNIMI INFORMACIJAMI

Člen LAW.OPCO.1: Sodelovanje v zvezi z operativnimi informacijami

1. Cilj tega naslova je, da pogodbenici zagotovita, da si lahko pristojni organi Združenega kraljestva in držav članic ob upoštevanju pogojev notranjega prava in v okviru svojih pooblastil ter kolikor to ni določeno v drugih naslovih tega dela, medsebojno pomagajo z zagotavljanjem ustreznih informacij za namene:

- (a) preprečevanja, preiskovanja, odkrivanja ali pregona kaznivih dejanj;
- (b) izvrševanja kazenskih sankcij;
- (c) varovanja pred grožnjami javni varnosti in njihovega preprečevanja in
- (d) preprečevanja pranja denarja in financiranja terorizma ter boja proti njima.

2. Za namene tega naslova „pristojni organ“ pomeni državno policijo, carino ali drug organ, pristojen v skladu z notranjim pravom za izvajanje dejavnosti za namene iz odstavka 1.

3. Informacije, vključno z informacijami o iskanih in pogrešanih osebah ter predmetih, lahko zahteva pristojni organ Združenega kraljestva ali države članice ali se na lastno pobudo zagotovijo pristojnemu organu Združenega kraljestva ali države članice. Informacije se lahko zagotovijo na zahtevo ali na lastno pobudo, ob upoštevanju pogojev notranjega prava, ki se uporablja za pristojni organ, ki zagotovi informacije, in v okviru njegovih pooblastil.

4. Informacije se lahko zahtevajo in zagotovijo, če pogoji notranjega prava, ki se uporablja za pristojni organ, ki zahteva ali zagotovi informacije, ne določajo, da morajo informacije zahtevati ali zagotoviti pravosodni organi oz. se morajo informacije zahtevati ali zagotoviti prek pravosodnih organov.

5. Pristojni organ, ki zagotovi informacije, v nujnih primerih zagotovi informacije na zahtevo ali na lastno pobudo čim prej.

6. Pristojni organ države, ki zahteva informacije, lahko v skladu z ustreznim notranjim pravom ob vložitvi zahteve ali naknadno zaprosi državo, ki zagotovi informacije, za soglasje, da se informacije uporabijo v dokazne namene v postopkih pred pravosodnim organom. Država, ki zagotovi informacije, lahko pod pogoji iz naslova VIII [Medsebojna pravna pomoč] in pogoji notranjega prava, ki se zanjo uporabljajo, soglaša, da se informacije uporabijo v dokazne namene pred pravosodnim organom v državi, ki je zahtevala informacije. Prav tako lahko država, ki zagotovi informacije na lastno pobudo, soglaša, da se informacije uporabijo v dokazne namene v postopkih pred pravosodnim organom v državi, ki prejme informacije. Če soglasje ni dano v skladu s tem odstavkom, se prejete informacije ne uporabijo v dokazne namene v postopkih pred pravosodnim organom.

7. Pristojni organ, ki zagotovi informacije, lahko v skladu z ustreznim notranjim pravom določi pogoje za uporabo zagotovljenih informacij.

8. Pristojni organ lahko v skladu s tem naslovom zagotovi vse vrste informacij, ki jih ima, ob upoštevanju pogojev notranjega prava, ki se zanj uporablja, in v okviru svojih pooblastil. To lahko vključuje informacije iz drugih virov, samo če je nadaljnji prenos teh informacij dovoljen v skladu z ureditvijo, po kateri jih je pridobil pristojni organ, ki je zagotovil informacije.

9. Informacije se lahko v skladu s tem naslovom zagotovijo prek katerega koli ustreznega komunikacijskega kanala, vključno z varno komunikacijsko linijo za zagotavljanje informacij prek Europol.

10. Ta člen ne vpliva na izvajanje ali sklepanje dvostranskih sporazumov med Združenim kraljestvom in državami članicami, če države članice ravnajo v skladu s pravom Unije. Prav tako ne vpliva na druga pooblastila, ki so na voljo pristojnim organom Združenega kraljestva ali držav članic v skladu z veljavnim notranjim ali mednarodnim pravom za zagotavljanje pomoči z izmenjavo informacij za namene iz odstavka 1.

NASLOV V: SODELOVANJE Z EUROPOLOM

Člen LAW.EUROPOL.46: Cilj

Cilj tega naslova je vzpostaviti sodelovanje med Europolom in pristojnimi organi Združenega kraljestva, da bi podprli in okrepli ukrepe držav članic in Združenega kraljestva ter njihovo vzajemno sodelovanje pri preprečevanju hudih kaznivih dejanj, terorizma in oblik kaznivih dejanj, ki vplivajo na skupni interes politike Unije, kot je navedeno v členu LAW.EUROPOL.48 [Oblike kaznivih dejanj], in boju proti njim.

Člen LAW.EUROPOL.47: Opredelitve pojmov

V tem naslovu se uporabljajo naslednje opredelitve pojmov:

- (a) „Europol“ pomeni Agencijo Evropske unije za sodelovanje na področju preprečevanja, odkrivanja in preiskovanja kaznivih dejanj, ustanovljeno z Uredbo (EU) 2016/79479 (v nadaljnjem besedilu: uredba o Europolu);
- (b) „pristojni organ“ pomeni za Unijo Europol, za Združeno kraljestvo pa nacionalni organ za preprečevanje, odkrivanje in preiskovanje kaznivih dejanj, ki je v skladu z notranjim pravom pristojen za preprečevanje kaznivih dejanj in boj proti njim.

Člen LAW.EUROPOL.48: Oblike kaznivih dejanj

1. Sodelovanje, določeno v tem poglavju, se nanaša na oblike kaznivih dejanj, ki so v pristojnosti Europol, kot so navedene v PRILOGI LAW-3, vključno s povezanimi kaznivimi dejanji.

2. Povezana kazniva dejanja so kazniva dejanja, storjena z namenom pridobitve sredstev za storitev oblik kaznivih dejanj iz odstavka 1, kazniva dejanja, storjena z namenom omogočanja ali izvajanja takih kaznivih dejanj, in kazniva dejanja, storjena za zagotovitev nekaznovanja takih kaznivih dejanj.

3. Če se spremeni seznam oblik kaznivih dejanj, za katere je v skladu s pravom Unije pristojen Europol, lahko specializirani odbor za sodelovanje na področju kazenskega pregona in pravosodno

⁷⁹ Uredba (EU) 2016/794 Evropskega parlamenta in Sveta z dne 11. maja 2016 o Agenciji Evropske unije za sodelovanje na področju preprečevanja, odkrivanja in preiskovanja kaznivih dejanj (Europol) ter nadomestitvi in razveljavitvi sklepov Sveta 2009/371/PNZ, 2009/934/PNZ, 2009/935/PNZ, 2009/936/PNZ in 2009/968/PNZ (UL EU L 135, 24.5.2016, str. 53).

sodelovanje na predlog Unije ustrezno spremeni PRILOGO LAW-3 od datuma, ko začne veljati sprememba pristojnosti Europolu.

Člen LAW.EUROPOL.49: Področja sodelovanja

Sodelovanje lahko poleg izmenjave osebnih podatkov pod pogoji iz tega naslova in v skladu z nalogami Europolu, kot so določene v uredbi o Europolu, vključuje zlasti:

- (a) izmenjavo informacij, kot je strokovno znanje;
- (b) poročila o splošnem stanju;
- (c) rezultati strateških analiz;
- (d) informacije o postopkih kazenskih preiskav;
- (e) informacije o metodah za preprečevanje kaznivih dejanj;
- (f) sodelovanje pri dejavnostih usposabljanja ter
- (g) svetovanje in podpora pri posameznih kazenskih preiskavah ter operativno sodelovanje.

Člen LAW.EUROPOL.50: Nacionalna kontaktna točka in uradniki za zvezo

1. Združeno kraljestvo določi nacionalno kontaktno točko, ki deluje kot osrednja kontaktna točka med Europolom in pristojnimi organi Združenega kraljestva.

2. Izmenjava informacij med Europolom in pristojnimi organi Združenega kraljestva poteka med Europolom in nacionalno kontaktno točko iz odstavka 1. Vendar to ne izključuje neposredne izmenjave informacij med Europolom in pristojnimi organi Združenega kraljestva, če Europol in zadevni pristojni organi menijo, da je to primerno.

3. Nacionalna kontaktna točka je tudi osrednja kontaktna točka za pregled, popraviljanje in izbris osebnih podatkov.

4. Za olajšanje sodelovanja, vzpostavljenega v skladu s tem poglavjem, Združeno kraljestvo napoti v Europol enega ali več uradnikov za zvezo. Europol lahko v Združeno kraljestvo napoti enega ali več uradnikov za zvezo.

5. Združeno kraljestvo zagotovi, da imajo njegovi uradniki za zvezo hiter in, kadar je to tehnično izvedljivo, neposreden dostop do zadevnih podatkovnih zbirk Združenega kraljestva, ki jih potrebujejo za izpolnjevanje svojih nalog.

6. Število uradnikov za zvezo, podrobnosti o njihovih nalogah, njihovih pravicah in obveznostih ter s tem povezanih stroškov urejajo delovni dogovori, sklenjeni med Europolom in pristojnimi organi Združenega kraljestva, kot je navedeno v členu LAW.EUROPOL.59 [Delovni in upravni dogovori].

7. Uradniki za zvezo iz Združenega kraljestva in predstavniki pristojnih organov Združenega kraljestva so lahko povabljeni na operativne sestanke. Uradniki za zvezo iz držav članic in tretjih držav, predstavniki pristojnih organov držav članic in tretjih držav, osebje Europolu in druge zainteresirane strani se lahko udeležujejo sestankov, ki jih organizirajo uradniki za zvezo ali pristojni organi Združenega kraljestva.

Člen LAW.EUROPOL.51: Izmenjava informacij

1. Izmenjava informacij med pristojnimi organi je v skladu s ciljem in določbami tega naslova. Osebni podatki se obdelujejo le za posebne namene iz odstavka 2.
2. Pristojni organi najpozneje ob prenosu osebnih podatkov jasno navedejo posebni namen ali namene, za katere se osebni podatki prenesejo. Pri prenosu Europolu se namen ali nameni prenosa določijo v skladu s posebnimi nameni obdelave iz uredbe o Europolu. Če pristojni organ, ki prenese podatke, tega ne stori, pristojni organ prejemnik v dogovoru z organom, ki prenese podatke, obdela osebne podatke, da ugotovi njihovo relevantnost ter namen ali namene, za katere jih je treba nadalje obdelati. Pristojni organi lahko osebne podatke obdelujejo za drug namen od tistega, za katerega so bile, posredovane, samo v primeru, da jim to dovoli pristojni organ, ki prenese podatke.
3. Pristojni organi, ki prejmejo osebne podatke, se zavežejo, da bodo ti podatki obdelani le za namen, za katerega so bili preneseni. Osebni podatki se izbrišejo takoj, ko niso več potrebni za namen, za katerega so bili preneseni.
4. Europol in pristojni organi Združenega kraljestva brez nepotrebnega odlašanja, vsekakor pa najpozneje šest mesecev po prejemu osebnih podatkov, ugotovijo ali in v kakšnem obsegu so navedeni osebni podatki potrebni za namen, za katerega so bili preneseni, in o tem ustrezno obvestijo organ, ki jih je prenesel.

Člen LAW.EUROPOL.52: Omejitve dostopa do prenesenih osebnih podatkov in njihove nadaljnje uporabe

1. Pristojni organ, ki prenese podatke, lahko ob prenosu osebnih podatkov navede splošne ali posebne omejitve glede dostopa do njih ali njihove uporabe, vključno v zvezi z njihovim nadaljnjim prenosom, izbrisom ali uničenjem po določenem obdobju ali njihovo nadaljnjo obdelavo. Kadar se potreba po takih omejitvah pokaže potem, ko so bili osebni podatki že preneseni, pristojni organ, ki jih je prenesel, o tem obvesti pristojni organ prejemnika.
2. Pristojni organ prejemnik upošteva vse omejitve glede dostopa ali nadaljnje uporabe osebnih podatkov, ki jih navede pristojni organ, ki jih je prenesel, kot je navedeno v odstavku 1.
3. Vsaka pogodbenica zagotovi, da so bile informacije, prenesene na podlagi tega poglavja, zbrane, shranjene in prenesene v skladu z njeni pravnim okvirom. Vsaka pogodbenica v največji možni meri zagotovi, da take informacije niso bile pridobljene s kršitvijo človekovih pravic. Prav tako se take informacije ne posredujejo, če bi jih bilo mogoče v razumno predvidljivem obsegu uporabiti za predlaganje, izrek ali izvršitev smrtne kazni ali katere koli oblike krutega ali nečloveškega ravnanja.

Člen LAW.EUROPOL.53: Različne kategorije posameznikov, na katere se nanašajo osebni podatki

1. Prenos osebnih podatkov žrtev kaznivega dejanja, prič ali drugih oseb, ki lahko zagotovijo informacije o kaznivih dejanjih, ter oseb, mlajših od 18 let, je prepovedan, razen če je tak prenos v posameznih primerih nujno potreben in sorazmeren za preprečevanje kaznivih dejanj ali boj proti njim.
2. Tako Združeno kraljestvo kot Europol zagotovita, da za obdelavo osebnih podatkov iz odstavka 1 veljajo dodatni zaščitni ukrepi, vključno z omejitvami dostopa, dodatnimi varnostnimi ukrepi in omejitvami nadaljnjih prenosov.

Člen LAW.EUROPOL.54: Lažji pretok osebnih podatkov med Združenim kraljestvom in Europolom

Pogodbenici si v interesu vzajemnih operativnih koristi prizadevata za sodelovanje v prihodnje, da bi zagotovili čim hitrejšo izmenjavo podatkov med Europolom in pristojnimi organi Združenega kraljestva ter preučili možnost vključitve morebitnih novih postopkov in tehničnega razvoja, ki bi lahko pripomogli k temu cilju, ob upoštevanju dejstva, da Združeno kraljestvo ni država članica.

Člen LAW.EUROPOL.55: Ocena zanesljivosti vira in točnosti informacij

1. Pristojni organi v največji možni meri in najpozneje ob prenosu informacij navedejo zanesljivost vira informacij na podlagi naslednjih meril:

- (a) kadar ni dvoma o verodostojnosti, zanesljivosti in pristojnosti vira ali če informacije posreduje vir, ki se je vselej izkazal za zanesljivega;
- (b) kadar informacije posreduje vir, katerega dosedanje informacije so se večinoma izkazale za zanesljive;
- (c) kadar informacije posreduje vir, katerega dosedanje informacije so se večinoma izkazale za nezanesljive;
- (d) kadar zanesljivosti vira ni mogoče oceniti.

2. Pristojni organi v največji možni meri in najpozneje ob prenosu informacij navedejo točnost informacij na podlagi naslednjih meril:

- (a) ni dvomov o točnosti informacij;
- (b) informacije so viru znane osebno, ne pa tudi uradniku, ki jih prenese naprej;
- (c) informacije viru niso znane osebno, a jih potrjujejo druge zabeležene informacije;
- (d) informacije, ki viru niso znane osebno in ki jih ni mogoče potrditi.

3. Kadar pristojni organ prejemnik na podlagi informacij, ki jih že ima, ugotovi, da je treba oceno informacij ali njihovega vira, ki jo je predložil pristojni organ, ki je prenesel informacije, v skladu z odstavkoma 1 in 2, popraviti, o tem obvesti navedeni pristojni organ in se poskusi dogovoriti o spremembi ocene. Pristojni organ prejemnik brez takega dogovora ne spremeni ocene prejetih informacij ali njihovega vira.

4. Če pristojni organ prejme informacije brez ocene, poskuša, kolikor je mogoče in po možnosti v dogovoru s pristojnim organom, ki je prenesel informacije, oceniti zanesljivost vira ali točnost informacij na podlagi informacij, ki jih že ima.

5. Če zanesljiva ocena ni mogoča, se informacije ocenijo v skladu s točko (d) odstavka 1 in točko (d) odstavka 2.

Člen LAW.EUROPOL.56: Varnost izmenjave informacij

1. Tehnični in organizacijski ukrepi za zagotavljanje varnosti izmenjave informacij v skladu s tem naslovom se določijo z upravnimi dogovori med Europolom in pristojnimi organi Združenega kraljestva, kot je določeno v členu LAW.EUROPOL.59 [Delovni in upravni dogovori].

2. Pogodbenici se strinjata z vzpostavitvijo, izvajanjem in delovanjem varne komunikacijske linije za izmenjavo informacij med Europolom in pristojnimi organi Združenega kraljestva.

3. Upravni dogovori med Europolom in pristojnimi organi Združenega kraljestva iz člena LAW.EUROPOL.58 [Izmenjava tajnih podatkov in občutljivih netajnih podatkov] urejajo pogoje uporabe varne komunikacijske linije.

Člen LAW.EUROPOL.57: Odgovornost za nepooblaščen ali nepravilno obdelavo osebnih podatkov

1. Pristojni organi so v skladu s svojimi pravnimi okviri odgovorni za kakršno koli škodo, ki jo posameznik utrpí zaradi pravnih ali dejanskih napak pri izmenjavi informacij. Da bi se izognili odgovornosti do oškodovanca v skladu z njihovimi pravnimi okviri, se niti Europol niti pristojni organi Združenega kraljestva ne morejo sklicevati na to, da je drugi pristojni organ posredoval netočne informacije.

2. Če se Europolu ali pristojnemu organu Združenega kraljestva naloži plačilo odškodnine zaradi njune uporabe informacij, ki jih je drugi organ pomotoma posredoval ali jih posredoval zaradi neizpolnjevanja svojih obveznosti, drugi organ povrne znesek, ki so ga Europol ali pristojni organi Združenega kraljestva plačali kot nadomestilo v skladu z odstavkom 1, razen če so bile informacije uporabljene v nasprotju s tem naslovom.

3. Europol in pristojni organi Združenega kraljestva drug od drugega ne zahtevajo plačila kaznovalne odškodnine ali druge odškodnine, katere namen ni povračilo škode v skladu z odstavkoma 1 in 2.

Člen LAW.EUROPOL.58: Izmenjava tajnih podatkov in občutljivih netajnih podatkov

Izmenjavo in varovanje tajnih in občutljivih netajnih podatkov, če je potrebna v skladu s tem naslovom, urejajo delovni in upravni dogovor iz člena LAW.EUROPOL.59 [Delovni in upravni dogovori] med Europolom in pristojnimi organi Združenega kraljestva.

Člen LAW.EUROPOL.59: Delovni in upravni dogovori

1. Podrobnosti sodelovanja med Združenim kraljestvom in Europolom za dopolnitev in izvajanje določb tega naslova so predmet delovnih dogovorov v skladu s členom 23(4) uredbe o Europolu in upravnih dogovorov v skladu s členom 25(1) uredbe o Europolu, sklenjenih med Europolom in pristojnimi organi Združenega kraljestva.

2. Brez poseganja v določbe tega naslova in ob upoštevanju statusa Združenega kraljestva kot nečlanice EU lahko Europol in pristojni organi Združenega kraljestva, če tako odloči upravni odbor Europola, v delovne dogovore ali upravne dogovore, odvisno od primera, vključijo določbe, ki dopolnjujejo ali izvajajo ta naslov in omogočajo zlasti:

- (a) posvetovanja med Europolom in enim ali več predstavniki nacionalne kontaktne točke Združenega kraljestva o vprašanih politike in zadevah skupnega interesa za uresničevanje njihovih ciljev in usklajevanje njihovih dejavnosti ter za spodbujanje sodelovanja med Europolom in pristojnimi organi Združenega kraljestva;
- (b) sodelovanje enega ali več predstavnikov Združenega kraljestva kot opazovalcev na posebnih sestankih vodij enot Europola v skladu s poslovníkom takih sestankov;

- (c) sodelovanje enega ali več predstavnikov Združenega kraljestva v projektih operativne analize v skladu s pravili, ki jih določijo ustrezni upravljavski organi Europol;
 - (d) opredelitev nalog uradnikov za zvezo, njihovih pravic in obveznosti ter s tem povezanih stroškov ali
 - (e) sodelovanje med pristojnimi organi Združenega kraljestva in Europolom v primeru kršitev zasebnosti ali varnosti.
3. Vsebina delovnih in upravnih dogovorov se lahko določi skupaj v enem dokumentu.

Člen LAW.EUROPOL.60: Obvestilo o izvajanju

1. Tako Združeno kraljestvo kot Europol javno objavita dokument, v katerem so v razumljivi obliki navedene določbe o obdelavi osebnih podatkov, prenesenih v skladu s tem naslovom, vključno s sredstvi, ki so na voljo za uveljavljanje pravic posameznikov, na katere se nanašajo osebni podatki, ter drug drugemu zagotovita izvod navedenega dokumenta.
2. Združeno kraljestvo in Europol sprejmeta pravila o tem, kako se bo skladnost z določbami o obdelavi osebnih podatkov uveljavljala v praksi, če taka pravila še ne obstajajo. Tako Združeno kraljestvo kot Europol pošljeta kopijo teh pravil drug drugemu in zadevnim nadzornim organom.

Člen LAW.EUROPOL.61: Pristojnosti Euopola

Nič v tem naslovu se ne razlaga tako, da Europolu nalaga obveznost sodelovanja s pristojnimi organi Združenega kraljestva, ki presega njegove pristojnosti, kot so določene v ustrezni zakonodaji Unije.

NASLOV VI: SODELOVANJE Z EUROJUSTOM

Člen LAW.EUROJUST.61: Cilj

Cilj tega naslova je vzpostaviti sodelovanje med Eurojustom in pristojnimi organi Združenega kraljestva v boju proti hudim kaznivim dejanjem iz člena LAW.EUROJUST.63 [Oblike kaznivih dejanj].

Člen LAW.EUROJUST.62: Opredelitev pojmov

V tem naslovu se uporabljajo naslednje opredelitve pojmov:

- (a) „Eurojust“ pomeni Agencijo Evropske unije za pravosodno sodelovanje v kazenskih zadevah, ustanovljeno z Uredbo (EU) 2018/1727⁸⁰ (v nadaljnjem besedilu: uredba o Eurojustu);
- (b) „pristojni organ“ pomeni za Unijo Eurojust, ki ga zastopa kolegij ali nacionalni član, za Združeno kraljestvo pa nacionalni organ, pristojen v skladu z notranjim pravom v zvezi s preiskovanjem in pregonom kaznivih dejanj;
- (c) „kolegij“ pomeni kolegij Eurojusta, kakor je opredeljen v uredbi o Eurojustu;
- (d) „nacionalni član“ pomeni nacionalnega člana, ki ga v Eurojust napoti vsaka država članica v skladu z uredbo o Eurojustu;
- (e) „pomočnik“ pomeni osebo, ki lahko pomaga nacionalnemu članu in namestniku nacionalnega člana oziroma tožilcu za zvezo, kot so opredeljeni v uredbi o Eurojustu oziroma členu LAW.EUROJUST.66(3) [Tožilec za zvezo];
- (f) „tožilec za zvezo“ pomeni državnega tožilca, ki ga je Združeno kraljestvo napotilo v Eurojust in za katerega glede statusa državnega tožilca velja notranje pravo Združenega kraljestva;
- (g) „sodnik za zvezo“ pomeni pravosodnega funkcionarja, ki ga Eurojust napoti v Združeno kraljestvo v skladu s členom LAW.EUROJUST.67 [sodnik za zvezo];
- (h) „domači korespondent za zadeve, povezane s terorizmom“ pomeni kontaktno točko, ki jo določi Združeno kraljestvo v skladu s členom LAW.EUROJUST.65 [Kontaktne točke za Eurojust] in je odgovorna za korespondenco v zvezi s terorizmom.

Člen LAW.EUROJUST.63: Oblike kaznivih dejanj

1. Sodelovanje, vzpostavljeno v skladu s tem naslovom, se nanaša na oblike hudih kaznivih dejanj, ki so v pristojnosti Eurojusta, kot so navedene v PRILOGI LAW-4, vključno s povezanimi kaznivimi dejanji.

2. Povezana kazniva dejanja so kazniva dejanja, storjena z namenom pridobitve sredstev za storitev oblik hudih kaznivih dejanj iz odstavka 1, kazniva dejanja, storjena z namenom omogočanja ali izvajanja takih hudih kaznivih dejanj, in kazniva dejanja, storjena za zagotovitev nekaznovanja takih hudih kaznivih dejanj.

⁸⁰ Uredba (EU) 2018/1727 Evropskega parlamenta in Sveta z dne 14. novembra 2018 o Agenciji Evropske unije za pravosodno sodelovanje v kazenskih zadevah (Eurojust) ter nadomestitvi in razveljavitvi Sklepa Sveta 2002/187/PNZ (UL EU L 295, 21.11.2018, str. 138).

3. Če se spremeni seznam oblik hudih kaznivih dejanj, za katere je v skladu s pravom Unije pristojen Eurojust, lahko specializirani odbor za sodelovanje na področju kazenskega pregona in pravosodno sodelovanje na predlog Unije ustrezno spremeni PRILOGO LAW-4 od datuma, ko začne veljati sprememba pristojnosti Eurojusta.

Člen LAW.EUROJUST.64: Področja sodelovanja

Pogodbenici zagotovita, da Eurojust in pristojni organi Združenega kraljestva sodelujejo na področjih dejavnosti iz členov 2 in 54 uredbe o Eurojustu ter iz tega naslova.

Člen LAW.EUROJUST.65: Kontaktne točke za Eurojust

1. Združeno kraljestvo vzpostavi ali imenuje vsaj eno kontaktno točko za Eurojust znotraj pristojnih organov Združenega kraljestva.
2. Združeno kraljestvo eno od svojih kontaktnih točk določi za domačega korespondenta Združenega kraljestva za zadeve, povezane s terorizmom.

Člen LAW.EUROJUST.66: Tožilec za zvezo

1. Za olajšanje sodelovanja, vzpostavljenega v skladu s tem poglavjem, Združeno kraljestvo napoti v Eurojust tožilca za zvezo.
2. Pooblastila in trajanje napotitve določi Združeno kraljestvo.
3. Tožilcu za zvezo lahko pomaga največ pet pomočnikov, glede na obseg sodelovanja. Po potrebi lahko pomočniki nadomestijo tožilca za zvezo ali delujejo v njegovem imenu.
4. Združeno kraljestvo obvesti Eurojust o vrsti in obsegu sodnih pooblastil tožilca za zvezo in njegovih pomočnikov v Združenem kraljestvu, da lahko opravljajo svoje naloge v skladu z namenom tega naslova. Združeno kraljestvo določi pristojnost svojega tožilca za zvezo in njegovih pomočnikov za ukrepanje v zvezi s tujimi pravosodnimi organi.
5. Tožilec za zvezo in njegovi pomočniki imajo dostop do informacij v nacionalni kazenski evidenci ali katerem koli drugem registru Združenega kraljestva v skladu z notranjim pravom v primeru tožilca ali osebe z enakovrednimi pristojnostmi.
6. Tožilec za zvezo in njegovi pomočniki so pooblaščen, da neposredno stopijo v stik s pristojnimi organi Združenega kraljestva.
7. Število pomočnikov iz odstavka 3, tega člena, podrobnosti o nalogah tožilca za zvezo in njegovih pomočnikov, njihovih pravicah in obveznostih ter s tem povezanih stroškov ureja delovni dogovor, sklenjen med Eurojustom in pristojnimi organi Združenega kraljestva, kot je navedeno v členu LAW.EUROJUST.75 [Delovni dogovor].
8. Delovne dokumente tožilca za zvezo in njegovih pomočnikov hrani Eurojust in zagotavlja njihovo nedotakljivost.

Člen LAW.EUROJUST.67: Sodniki za zvezo

1. Da bi olajšali pravosodno sodelovanje z Združenim kraljestvom v primerih, ko Eurojust zagotovi pomoč, lahko Eurojust v skladu s členom 53 uredbe o Eurojustu v Združenem kraljestvu napoti sodnike za zvezo.
2. Podrobnosti o nalogah sodnika za zvezo iz odstavka 1 tega člena, njegovih pravicah in obveznostih ter s tem povezanih stroških ureja delovni dogovor, sklenjen med Eurojustom in pristojnimi organi Združenega kraljestva, kot je navedeno v členu LAW.EUROJUST.75 [Delovni dogovor].

Člen LAW.EUROJUST.68: Operativni in strateški sestanki

1. Tožilec za zvezo, njegovi pomočniki in predstavniki drugih pristojnih organov Združenega kraljestva, vključno s kontaktno točko za Eurojust, se lahko na povabilo predsednika Eurojusta udeležujejo sestankov v zvezi s strateškimi zadevami, z dovoljenjem zadevnih nacionalnih članov pa tudi operativnih sestankov v zvezi s strateškimi zadevami.
2. Nacionalni člani, njihovi namestniki in pomočniki, upravni direktor Eurojusta in osebje Eurojusta se lahko udeležujejo sestankov, ki jih organizirajo tožilec za zvezo, njegovi pomočniki ali drugi pristojni organi Združenega kraljestva, vključno s kontaktno točko za Eurojust.

Člen LAW.EUROJUST.69: Izmenjava neosebni podatkov

Eurojust in pristojni organi Združenega kraljestva si lahko izmenjujejo neosebne podatke, kolikor so pomembni za sodelovanje iz tega naslova, ob upoštevanju vseh omejitev iz člena LAW.EUROJUST.74 [Izmenjava tajnih podatkov in občutljivih netajnih podatkov].

Člen LAW.EUROJUST.70: Izmenjava osebnih podatkov

1. Osebni podatki, ki jih pristojni organi zahtevajo in prejmejo v skladu s tem naslovom, se obdelujejo samo za cilje iz člena LAW.EUROJUST.61 [Cilj] za posebne namene iz odstavka 2 tega člena in ob upoštevanju omejitev glede dostopa ali nadaljnje uporabe iz odstavka 3 tega člena.
2. Pristojni organ, ki prenese podatke, najpozneje ob prenosu osebnih podatkov jasno navede posebni namen ali namene, za katere se podatki prenesejo.
3. Pristojni organ, ki prenese podatke, lahko ob prenosu osebnih podatkov navede splošne ali posebne omejitve glede dostopa do njih ali njihove uporabe, vključno v zvezi z njihovim nadaljnjim prenosom, izbrisom ali uničenjem po določenem obdobju ali njihovo nadaljnjo obdelavo. Kadar se potreba po takih omejitvah pokaže potem, ko so bili osebni podatki že predloženi, organ, ki jih je prenesel, o tem obvesti organ prejemnik.
4. Pristojni organ prejemnik upošteva vse omejitve glede dostopa ali nadaljnje uporabe osebnih podatkov, ki jih navede pristojni organ, ki jih je prenesel, kot je določeno v odstavku 3.

Člen LAW.EUROJUST.71: Kanali za prenos

1. Informacije se izmenjujejo:

- (a) med tožilcem za zvezo ali njegovimi pomočniki ali, če nobeden od njih ni imenovan ali ni na voljo, kontaktno točko Združenega kraljestva za Eurojust in zadevnimi nacionalnimi člani ali kolegijem;
 - (b) če je Eurojust v Združeno kraljestvo napotil sodnika za zvezo, med sodnikom za zvezo in katerim koli pristojnim organom Združenega kraljestva; v tem primeru se o vsaki taki izmenjavi informacij obvesti tožilca za zvezo; ali
 - (c) neposredno med pristojnim organom v Združenem kraljestvu in zadevnimi nacionalnimi člani ali kolegijem; v tem primeru se o vsaki taki izmenjavi informacij obvesti tožilca za zvezo in po potrebi sodnika za zvezo.
2. Eurojust in pristojni organi Združenega kraljestva se lahko v posebnih primerih dogovorijo za uporabo drugih kanalov za izmenjavo informacij.
 3. Eurojust in pristojni organi Združenega kraljestva zagotovijo, da so njihovi predstavniki pooblaščenici za izmenjavo informacij na ustrezni ravni v skladu s pravom Združenega kraljestva oziroma uredbo o Eurojustu in da so ustrezno preverjeni.

Člen LAW.EUROJUST.72: Nadaljnji prenos

Pristojni organi Združenega kraljestva in Eurojust tretjim državam ali mednarodnim organizacijam ne sporočijo nobenih informacij, ki jih je posredoval drugi od njih, brez soglasja pristojnega organa Združenega kraljestva ali Eurojusta, ki je zagotovil informacije, in brez ustreznih zaščitnih ukrepov glede varstva osebnih podatkov.

Člen LAW.EUROJUST.73: Odgovornost za nepooblaščen ali nepravilno obdelavo osebnih podatkov

1. Pristojni organi so v skladu s svojimi pravnimi okviri odgovorni za kakršno koli škodo, ki jo posameznik utrpi zaradi pravnih ali dejanskih napak pri izmenjavi informacij. Da bi se izognili odgovornosti do oškodovanca v skladu z njihovimi pravnimi okviri, se niti Eurojust niti pristojni organi Združenega kraljestva ne morejo sklicevati na to, da je drugi pristojni organ posredoval netočne informacije.
2. Če se kateremu koli od pristojnih organov naloži plačilo odškodnine zaradi uporabe informacij, ki jih je drugi organ pomotoma posredoval ali jih posredoval zaradi neizpolnjevanja svojih obveznosti, drugi organ povrne znesek, ki ga je pristojni organ plačal kot nadomestilo v skladu z odstavkom 1, razen če so bile informacije uporabljene v nasprotju s tem naslovom.
3. Eurojust in pristojni organi Združenega kraljestva drug od drugega ne zahtevajo plačila kaznovalne odškodnine ali druge odškodnine, katere namen ni povračilo škode v skladu z odstavkoma 1 in 2.

Člen LAW.EUROJUST.74: Izmenjava tajnih podatkov in občutljivih netajnih podatkov

Izmenjavo in varovanje tajnih in občutljivih netajnih podatkov, če je potrebna v skladu s tem naslovom, ureja delovni dogovor iz člena LAW.EUROJUST.75 [Delovni dogovor] med Eurojustom in pristojnimi organi Združenega kraljestva.

Člen LAW.EUROJUST.75: Delovni dogovor

Načini sodelovanja med pogodbenicama za izvajanje tega naslova so predmet delovnega dogovora, sklenjenega med Eurojustom in pristojnimi organi Združenega kraljestva v skladu s členom 47(3) in členom 56(3) uredbe o Eurojustu.

Člen LAW.EUROJUST.76: Pristojnosti Eurojusta

Nobena določba tega naslova se ne razlaga tako, da Eurojustu nalaga obveznost sodelovanja s pristojnimi organi Združenega kraljestva, ki presega njegove pristojnosti, kot so določene v ustreznem pravu Unije.

NASLOV VII: PREDAJA

Člen LAW.SURR.76: Cilj

Cilj tega naslova je zagotoviti, da sistem izročitve med državami članicami na eni strani in Združenim kraljestvom na drugi strani temelji na mehanizmu predaje na podlagi naloga za prijetje v skladu s pogoji iz tega naslova.

Člen LAW.SURR.77: Načelo sorazmernosti

Sodelovanje v okviru naloga za prijetje je potrebno in sorazmerno ob upoštevanju pravic zahtevane osebe in interesov žrtev ob upoštevanju resnosti dejanja, verjetne kazni, ki bi bila izrečena, in možnosti, da država sprejme ukrepe, ki so manj prisilni od predaje zahtevane osebe, zlasti zato, da bi se izognili nepotrebno dolgim obdobjem pripora.

Člen LAW.SURR.78: Opredelitve pojmov

V tem naslovu se uporabljajo naslednje opredelitve pojmov:

- (a) „nalog za prijetje“ je sodna odločba, ki jo izda država z namenom prijetja in predaje zahtevane osebe s strani druge države z namenom uvesti kazenski postopek ali izvršiti kazen zapora ali ukrep, vezan na odvzem prostosti;
- (b) „pravosodni organ“ pomeni organ, ki je v skladu z notranjim pravom sodnik, sodišče ali državni tožilec. Državni tožilec se šteje za pravosodni organ le, če tako določa notranje pravo;
- (c) „izvršitveni pravosodni organ“ je pravosodni organ izvršitvene države, ki je po notranjem pravu navedene države pristojen za izvršitev naloga za prijetje;
- (d) „odreditveni pravosodni organ“ je pravosodni organ odreditvene države, ki je po notranjem pravu navedene države pristojen za izdajo naloga za prijetje.

Člen LAW.SURR.79: Področje uporabe

1. Nalog za prijetje se lahko izda za dejanja, za katera je po pravu odreditvene države najvišja zagrožena zaporna kazen ali ukrep, ki vključuje odvzem prostosti, najmanj 12 mesecev ali kadar se kazen ali ukrep, ki vključuje odvzem prostosti, izreče za najmanj štiri mesece.

2. Predaja se brez poseganja v odstavka 3 in 4 pogojuje s tem, da dejanja, za katera je bil izdan nalog za prijetje, po pravu izvršitvene države pomenijo kaznivo dejanje, ne glede na njegove sestavne elemente ali opis.

3. Ob upoštevanju člena LAW.SURR.80 [Razlogi za obvezno neizvršitev naloga za prijetje], točk(b) do (h) člena LAW.SURR.81(1) [Drugi razlogi za neizvršitev naloga za prijetje], člena LAW.SURR.82 [Izjema za politična kazniva dejanja], člena LAW.SURR.83 [Izjema glede na državljanstvo] in člena LAW.SURR.84 [Jamstva, ki jih mora dati odreditvena država v nekaterih primerih], država ne zavrne izvršitve naloga za prijetje, izdanega v zvezi z naslednjim ravnanjem, kadar je za tako ravnanje najvišja zagrožena kazen zaporna kazen ali ukrep, ki vključuje odvzem prostosti, v trajanju najmanj 12 mesecev, in sicer:

- (a) ravnanjem katere koli osebe, ki prispeva k temu, da skupina oseb, ki delujejo s skupnim namenom, stori eno ali več kaznivih dejanj na področju terorizma iz členov 1 in 2 Evropske konvencije o zatiranju terorizma, sklenjene 27. januarja 1977 v Strasbourgu, ali v zvezi z nedovoljeno trgovino z drogami in psihotropnimi snovmi ali umorom, hudo telesno poškodbo, ugrabitvijo, protipravnim odvzgom prostosti, jemanjem talcev ali posilstvom, tudi če zadevna oseba ne sodeluje pri dejanski izvršitvi kaznivega dejanja; tako prispevanje mora biti namerno in storjeno ob zavedanju, da bo prispevalo k izvajanju kriminalnih dejavnosti skupine; ali
- (b) terorizmom, kot je opredeljen v PRILOGI LAW-7.

4. Združeno kraljestvo in Unija v imenu katere koli od svojih držav članic lahko obvestita Specializirani odbor za sodelovanje na področju kazenskega pregona in pravosodno sodelovanje, da se na podlagi vzajemnosti pogoj dvojne kaznivosti iz odstavka 2 ne bo uporabljal, če je kaznivo dejanje, na katerem temelji nalog:

- (a) eno od kaznivih dejanj iz odstavka 5, kot so opredeljena v pravu odreditvene države, ter
- (b) se v odreditveni državi kaznuje z zaporno kaznijo ali ukrepom, ki vključuje odvzem prostosti za najdaljše obdobje vsaj treh let.

5. Kazniva dejanja iz odstavka 4 so:

- sodelovanje v hudodelski združbi;
- terorizem, kot je opredeljen v PRILOGI LAW-7;
- trgovina z ljudmi;
- spolno izkoriščanje otrok in otroška pornografija;
- nedovoljena trgovina s prepovedanimi drogami in psihotropnimi snovmi;
- nedovoljena trgovina z orožjem, strelivom in eksplozivi;
- korupcija, vključno s podkupovanjem;
- goljufija, vključno z goljufijo, ki škoduje finančnim interesom Združenega kraljestva ali Unije;

- pranje premoženjske koristi, pridobljene s kaznivim dejanjem;
- ponarejanje denarja;
- kazniva dejanja računalniške kriminalitete;
- kazniva dejanja zoper okolje, vključno z nedovoljeno trgovino z ogroženimi živalskimi vrstami in ogroženimi rastlinskimi vrstami in sortami;
- pomoč pri nezakonitem vstopu v državo in bivanju v njej;
- umor;
- huda telesna poškodba;
- nedovoljena trgovina s človeškimi organi in tkivi;
- ugrabitev, protipraven odvzem prostosti in jemanje talcev;
- rasizem in ksenofobija;
- organiziran ali oborožen rop;
- nedovoljena trgovina s kulturnimi dobrinami, vključno s starinami in umetniškimi deli;
- goljufanje;
- izsiljevanje in oderuštvo;
- ponarejanje in piratstvo izdelkov;
- ponarejanje uradnih listin in promet z njimi;
- ponarejanje plačilnih sredstev;
- nedovoljena trgovina s hormonskimi snovmi in drugimi pospeševalci rasti;
- nedovoljena trgovina z jedrskimi ali radioaktivnimi snovmi;
- trgovina z ukradenimi vozili;
- posilstvo;
- požig;
- kazniva dejanja, za katera je pristojno Mednarodno kazensko sodišče;
- ugrabitev zrakoplova, ladje ali vesoljskega plovila ter

- sabotaža.

Člen LAW.SURR.80: Razlogi za obvezno neizvršitev naloga za prijetje

Izvršitev naloga za prijetje se zavrne:

- (a) če za kaznivo dejanje, za katero je bil izdan nalog za prijetje, velja amnestija v izvršitveni državi, kadar je bila navedena država pristojna za pregon kaznivega dejanja po svojem kazenskem pravu;
- (b) če je izvršitveni pravosodni organ obveščen, da je zahtevani osebi država izrekla pravnomočno sodbo za ista dejanja, pod pogojem, da je v primeru izrečene kazni ta kazen že izvršena ali je v postopku izvrševanja ali je po pravu države, ki jo je izrekla, ni mogoče več izvršiti; ali
- (c) če oseba, za katero je izdan nalog za prijetje, po pravu izvršitvene države zaradi svoje starosti ne more biti kazensko odgovorna za dejanja, za katera je bil izdan nalog za prijetje.

Člen LAW.SURR.81: Drugi razlogi za neizvršitev naloga za prijetje

1. Izvršitev naloga za prijetje se lahko zavrne:

- (a) če, v enem od primerov iz člena LAW.SURR.79(2) [Področje uporabe], dejanje, za katero je bil izdan nalog za prijetje, ni kaznivo dejanje po pravu izvršitvene države. Vendar se v zvezi z davki ali dajatvami, carino in deviznim poslovanjem izvršitev naloga za prijetje ne sme zavrni iz razlogov, da pravo izvršitvene države ne odmerja enake vrste davkov in dajatev ali ne vsebuje enakih pravil glede davkov ali dajatev ter carinskih in deviznih predpisov kot pravo odreditvene države;
- (b) če je oseba, za katero je izdan nalog za prijetje, v izvršitveni državi v kazenskem pregonu zaradi istega dejanja, kot je tisto, za katero je bil izdan nalog za prijetje;
- (c) če se pravosodni organi izvršitvene države odločijo, da ne bodo izvedli kazenskega pregona za dejanje, za katero je bil izdan nalog za prijetje, ali da bodo postopek ustavili, ali kadar je bila zahtevani osebi v državi za ista dejanja izrečena pravnomočna sodba, ki onemogoča nadaljnji postopek;
- (d) če sta kazenski pregon ali kazen za zahtevano osebo zastarala po pravu izvršitvene države in dejanja spadajo v pristojnost navedene države po njenem kazenskem pravu;
- (e) če je izvršitveni pravosodni organ obveščen, da je zahtevani osebi tretja država izrekla pravnomočno sodbo za ista dejanja, pod pogojem, da je v primeru izrečene kazni ta kazen že izvršena ali je v postopku izvrševanja ali je po pravu države, ki jo je izrekla, ni mogoče več izvršiti;
- (f) če je nalog za prijetje izdan zaradi izvršitve zaporne kazni ali ukrepa, ki vključuje odvzem prostosti, zahtevana oseba pa biva v izvršitveni državi, je njen državljan ali ima tam prebivališče in se navedena država zaveže izvršiti kazen ali ukrep, ki vključuje odvzem prostosti, v skladu s svojim notranjim pravom. Če je za premestitev izvrševanja kazni ali odvzema prostosti v izvršitveno državo potrebno soglasje zahtevane osebe, lahko izvršitvena država zavrne izvršitev naloga za prijetje šele potem, ko zahtevana oseba privoli v premestitev izvrševanja kazni ali odvzema prostosti;

- (g) če se nalog za prijetje nanaša na kazniva dejanja, ki:
- (i) če se po pravu izvršitvene države obravnavajo, kot da so bila v celoti ali delno storjena na ozemlju izvršitvene države ali na kraju, ki se šteje kot tak, ali
 - (ii) so bila storjena zunaj ozemlja odreditvene države, pravo izvršitvene države pa ne dovoljuje kazenskega pregona za ista kazniva dejanja, če so storjena zunaj njenega ozemlja;
- (h) če na podlagi objektivnih elementov obstajajo razlogi za domnevo, da je bil nalog za prijetje izdan zaradi kazenskega pregona ali kaznovanja osebe na podlagi njenega spola, rase, vere, etničnega porekla, državljanstva, jezika, političnega prepričanja ali spolne usmerjenosti, ali da bo oseba zaradi katerega od navedenih razlogov v slabšem položaju;
- (i) če je bil nalog za prijetje izdan zaradi izvršitve zaporne kazni ali ukrepa, ki vključuje odvzem prostosti, in zahtevana oseba ni bila osebno navzoča na sojenju, ki se je zaključilo z odločbo, razen če je v nalogu za prijetje navedeno, da je bila oseba v skladu z dodatnimi procesnimi zahtevami, določenimi v notranjem pravu odreditvene države članice:
- (i) pravočasno:
 - (A) osebno povabljena in tako obveščena o predvidenem datumu in kraju sojenja, ki se je zaključilo z odločbo, ali če je bila zadevna oseba dejansko kako drugače uradno obveščena o predvidenem datumu in kraju sojenja, in sicer tako, da je mogoče nedvoumno ugotoviti, da je bila ta oseba seznanjena dnem in krajem predvidenega sojenja,
 - ter
 - (B) obveščena, da se odločba lahko izreče, če se sojenja ne udeleži,
 - ali
 - (ii) seznanjena z datumom in krajem predvidenega sojenja in je pooblastila odvetnika, ki ga je imenovala sama ali ga je imenovala država, da jo zastopa na sojenju, in jo je ta odvetnik na sojenju dejansko zastopal,
 - ali
 - (iii) potem ko ji je bila vročena odločba in je bila izrecno obveščena o pravici do ponovnega sojenja ali pritožbe, v kateri ima pravico sodelovati in ki omogoča, da se vsebina zadeve skupaj z novimi dokazi ponovno prouči, in ki lahko privede do spremembe prvotne odločbe:
 - (A) izrecno izjavila, da ne izpodbija odločbe,
 - ali
 - (B) ni zahtevala ponovnega sojenja ali vložila pritožbe v ustreznem roku
 - ali

- (iv) ji odločba ni bila osebno vročena, temveč:
- (A) ji bo osebno vročena nemudoma po predaji in bo izrecno obveščena o pravici do ponovnega sojenja ali pritožbe, v kateri ima pravico sodelovati in ki omogoča, da se vsebina zadeve, vključno z novimi dokazi, znova prouči, in ki lahko privede do spremembe prvotne odločbe,
- ter
- (B) bo obveščena o roku, v katerem mora zahtevati ponovno sojenje ali vložiti pritožbo, kot je navedeno v zadevnem nalogu za prijetje.

2. Kadar se nalog za prijetje izda zaradi izvršitve zaporne kazni ali ukrepa, ki vključuje odvzem prostosti, pod pogoji iz točke (i)(iv) odstavka 1 in zadevna oseba predhodno ni prejela uradnega obvestila o kazenskem postopku zoper njo, lahko ta oseba, ko je obveščena o vsebini naloga za prijetje, pred predajo zahteva izvod sodbe. Takoj ko je odreditveni organ obveščen o zahtevi, prek izvršitvenega organa zadevni osebi zagotovi izvod sodbe. Postopek predaje ali sprejetje odločitve o izvršitvi naloga za prijetje se zaradi take zahteve zadevne osebe ne odloži. Sodba se zadevni osebi izroči zgolj v informativne namene; ne šteje se za uradno vročitev sodbe niti ne vpliva na nobene roke v zvezi z zahtevo za ponovno sojenje ali vložitev pritožbe.

3. Kadar je oseba predana pod pogoji iz točke (i)(iv) odstavka 1 in je zahtevala ponovno sojenje ali vložila pritožbo, se pridržanje osebe, ki čaka na ponovno sojenje ali postopek pritožbe, redno ali na zahtevo zadevne osebe pregleduje v skladu z notranjim pravom odreditvene države, dokler ni postopek ponovnega sojenja ali pritožbe zaključen. Tak pregled vključuje možnost opustitve ali prekinitve pridržanja. Ponovno sojenje ali postopek pritožbe se začne po preteku ustreznega časa po predaji.

Člen LAW.SURR.82: Izjema za politična kazniva dejanja

1. Izvršitve naloga za prijetje ni mogoče zavrniti z utemeljitvijo, da lahko izvršitvena država kaznivo dejanje obravnava kot politično kaznivo dejanje, kaznivo dejanje, povezano s političnim kaznivim dejanjem, ali kaznivo dejanje, ki temelji na političnih motivih.

2. Vendar lahko Združeno kraljestvo in Unija v imenu katere koli od svojih držav članic obvestita Specializirani odbor za sodelovanje na področju kazenskega pregona in pravosodno sodelovanje, da se bo odstavek 1 uporabljal samo v zvezi z naslednjim:

- (a) kaznivimi dejanji, navedenimi v členih 1 in 2 Evropske konvencije o zatiranju terorizma;
- (b) kaznivimi dejanji zarote ali združevanja z namenom storitve enega ali več kaznivih dejanj iz členov 1 in 2 Evropske konvencije o zatiranju terorizma, če ta kazniva dejanja ustrezajo opisu ravnanja iz člena LAW.SURR.79(3) [Področje uporabe] tega sporazuma, ter
- (c) terorizmom, kakor je opredeljen v Prilogi LAW-7 k temu sporazumu.

3. Kadar nalog za prijetje izda država, ki je poslala obvestilo iz odstavka 2, ali država, v imenu katere je bilo takšno obvestilo poslano, lahko država, ki izvrši nalog za prijetje, uporabi vzajemnost.

Člen LAW.SURR.83: Izjema glede na državljanstvo

1. Izvršitve naloga za prijetje ni mogoče zavrniti z utemeljitvijo, da je zahtevana oseba državljan izvršitvene države.
2. Združeno kraljestvo in Unija v imenu katere koli od svojih držav članic lahko obvestita Specializirani odbor za sodelovanje na področju kazenskega pregona in pravosodno sodelovanje, da državljan te države ne bodo predani ali da se njihova predaja dovoli le pod določenimi pogoji. Obvestilo temelji na razlogih, povezanih s temeljnimi načeli ali prakso domačega pravnega reda Združenega kraljestva ali države, v imenu katere je bilo poslano obvestilo. V takem primeru lahko Združeno kraljestvo ali Unija v imenu katere koli od svojih držav članic v razumnem času po prejemu obvestila druge pogodbenice obvestita Specializirani odbor za sodelovanje na področju kazenskega pregona in pravosodno sodelovanje, da lahko izvršitveni pravosodni organi države članice ali Združenega kraljestva, kot je ustrezno, zavrnejo predajo svojih državljanov tej državi ali da se njihova predaja dovoli le pod določenimi pogoji.
3. V okoliščinah, ko država zavrne izvršitev naloga z utemeljitvijo, da je – v primeru Združenega kraljestva – poslala obvestilo oziroma je – v primeru države članice – Unija v njenem imenu poslala obvestilo iz odstavka 2, ta država ob upoštevanju stališč odreditvene države preuči možnost uvedbe s predmetom naloga sorazmernega postopka proti svojemu državljanu. V okoliščinah, ko se pravosodni organ odloči, da takega postopka ne bo začel, se lahko žrtev kaznivega dejanja, za katero je bil izdan nalog za prijetje, obvesti o odločitvi v skladu z veljavnim notranjim pravom.
4. Kadar pristojni organi države začnejo postopek proti svojemu državljanu v skladu z odstavkom 3, ta država zagotovi, da njeni pristojni organi lahko sprejmejo ustrezne ukrepe za pomoč žrtvam in morebitnim pričam v okoliščinah, ko te prebivajo v drugi državi, zlasti glede poteka postopka.

Člen LAW.SURR.84: Jamstva, ki jih mora dati odreditvena država v nekaterih primerih

Za izvršitev naloga za prijetje, ki jo izvede izvršitveni pravosodni organ, lahko veljajo naslednja jamstva:

- (a) če je za kaznivo dejanje, za katero je bil izdan nalog za prijetje, zagrožena dosmrtna zaporna kazen ali dosmrtni ukrep, ki vključuje odvzem prostosti, lahko izvršitvena država izvrši navedeni nalog za prijetje pod pogojem, da odreditvena država z jamstvom, ki je po mnenju izvršitvene države ustrezno, zagotovi, da bo preizkusila izrečeno kazen ali ukrep na zahtevo ali najpozneje po 20 letih ali spodbujala uporabo ukrepa pomilostitve, za katerega lahko oseba zaprosi po pravu ali praksi odreditvene države, da se taka kazen ali ukrep ne izvrši;
- (b) če je oseba, za katero je izdan nalog za prijetje zaradi izvedbe kazenskega pregona, državljan ali prebivalec izvršitvene države, se jo lahko preda pod pogojem, da je oseba po obravnavi vrnjena izvršitveni državi, da bi v njej prestajala zaporno kazen ali ukrep, ki vključuje odvzem prostosti, ki ji ga je izrekla odreditvena država; če je za premestitev izvrševanja kazni ali odvzema prostosti v izvršitveno državo potrebno soglasje zahtevane osebe, je jamstvo, da bo oseba vrnjena državi izvršiteljici, da bi prestajala kazen, pogojeno s tem, da zahtevana oseba po zaslišanju privoli v vrnitev v državo izvršiteljico;
- (c) če se upravičeno domneva, da obstaja resnična nevarnost za spoštovanje temeljnih pravic zahtevane osebe, lahko izvršitveni pravosodni organ pred odločanjem, ali bo izvršil nalog za prijetje, po potrebi zahteva dodatne informacije ali jamstva glede ravnanja z zahtevano osebo po njeni predaji.

Člen LAW.SURR.85: Udeležba osrednjih organov

1. Tako Združeno kraljestvo in kot Unija v imenu katere koli od svojih držav članic lahko obvestita Specializirani odbor za sodelovanje na področju kazenskega pregona in pravosodno sodelovanje o – v primeru Združenega kraljestva – njegovem osrednjem organu – v primeru Unije – takem organu za vsako državo, ki je tak organ imenovala, ali, če tako določa pravni sistem zadevne države, več osrednjih organih za pomoč pristojnim pravosodnim organom.

2. Pri obveščanju Specializiranega odbora za sodelovanje na področju kazenskega pregona in pravosodno sodelovanje v skladu z odstavkom 1 lahko Združeno kraljestvo in Unija, ki deluje v imenu katere koli od svojih držav članic, navedeta, da so osrednji organ ali osrednji organi zaradi organizacije notranjega pravosodnega sistema zadevnih držav odgovorni za upravno pošiljanje in prejemanje nalogov za prijetje ter za vso drugo uradno korespondenco v zvezi z upravnim pošiljanjem in prejemanjem nalogov za prijetje. Taka navedba je zavezujoča za vse organe odreditvene države članice.

Člen LAW.SURR.86: Vsebina in oblika naloga za prijetje

1. Nalog za prijetje vsebuje naslednje podatke, navedene v skladu z obrazcem v PRILOGI LAW-5:

- (a) identiteto in državljanstvo zahtevane osebe;
- (b) naziv, naslov, številko telefona in telefaksa in elektronski naslov odreditvenega pravosodnega organa;
- (c) dokazilo o izvršljivi sodbi, nalogu za prijetje ali katerikoli drugi izvršljivi sodni odločbi z enakim učinkom, ki spada na področje uporabe člena LAW.SURR.79 [Področje uporabe]
- (d) vrsto in pravno kvalifikacijo kaznivega dejanja, zlasti v zvezi s členom LAW.SURR.79 [Področje uporabe];
- (e) opis okoliščin, v katerih je bilo kaznivo dejanje storjeno, vključno s časom, krajem in vrsto udeležbe zahtevane osebe pri kaznivem dejanju;
- (f) izrečeno kazen v primeru pravnomočne sodbe ali razpon zagroženih kazni za kaznivo dejanje po pravu odreditvene države; ter
- (g) če je mogoče, druge posledice kaznivega dejanja.

2. Nalog za prijetje mora biti preveden v uradni jezik ali v enega od uradnih jezikov izvršitvene države. Združeno kraljestvo in Unija v imenu katere koli od svojih držav članic lahko pred datumom začetka veljavnosti tega sporazuma ali pozneje obvestita Specializirani odbor za sodelovanje na področju kazenskega pregona in pravosodno sodelovanje, da bo sprejet prevod v enega ali več drugih uradnih jezikov države.

Člen LAW.SURR.87: Pošiljanje naloga za prijetje

Če je lokacija zahtevane osebe znana, lahko odreditveni pravosodni organ nalog za prijetje pošlje neposredno izvršitvenemu pravosodnemu organu.

Člen LAW.SURR.88: Podrobnosti postopka pošiljanja naloga za prijetje

1. Če odreditveni pravosodni organ ne ve, kateri organ je pristojni izvršitveni pravosodni organ, te informacije z ustreznimi poizvedbami pridobi od izvršitvene države.
2. Odreditveni pravosodni organ lahko od Mednarodno organizacije kriminalistične policije (Interpol) zahteva, naj pošlje nalog za prijetje.
3. Odreditveni pravosodni organ lahko za pošiljanje naloga za prijetje uporabi kateri koli varen način, ki omogoča ohranjanje pisnega zapisa pod pogoji, ki izvršitveni državi omogočajo ugotavljanje avtentičnosti naloga za prijetje.
4. Vse težave v zvezi s pošiljanjem ali avtentičnostjo katerega koli dokumenta, ki je potreben za izvršitev naloga za prijetje, se rešujejo v neposrednih stikih med vpletenimi pravosodnimi organi ali, kjer je ustrezno, z udeležbo osrednjih organov držav.
5. Če organ, ki prejme nalog za prijetje, ni pristojen za ukrepanje v zvezi z njim, nalog za prijetje avtomatično pošlje pristojnemu organu v svoji državi in o tem ustrezno obvesti odreditveni pravosodni organ.

Člen LAW.SURR.89: Pravice zahtevane osebe

1. Po prijetju zahtevane osebe za namene izvršitve naloga za prijetje pristojni izvršitveni pravosodni organ v skladu s svojim notranjim pravom to osebo obvesti o nalogu za prijetje in njegovi vsebini ter o možnosti soglašanja s predajo odreditveni državi.
2. Zahtevana oseba, ki je prijeta zaradi izvršitve naloga za prijetje in ki ne govori ali razume jezika postopka v zvezi z nalogom za prijetje, ima v skladu z notranjim pravom izvršitvene države pravico, da ji pomaga tolmač in da se ji zagotovi pisni prevod v njen materni jezik ali kateri koli drug jezik, ki ga govori ali razume.
3. Zahtevana oseba ima v skladu z notranjim pravom izvršitvene države pravico, da ji ob prijetju pomaga odvetnik.
4. Zahtevana oseba se obvesti o pravici, da v odreditveni državi imenuje odvetnika za pomoč odvetniku v izvršitveni državi pri postopku zaradi naloga za prijetje. Ta odstavek ne posega v roke iz člena LAW.SURR.101 [Roki za predajo osebe].
5. Zahtevana oseba, ki je prijeta, ima pravico, da se konzularni organi države, katere državljanstvo ima, ali, če je ta oseba brez državljanstva, konzularni organi države, v kateri običajno prebiva, brez nepotrebne odlašanja obvestijo o prijetju in da komunicira s temi organi, če tako želi.

Člen LAW.SURR.90: Zadrževanje osebe v priporu

Kadar je oseba prijeta na podlagi naloga za prijetje, izvršitveni pravosodni organ v skladu s pravom izvršitvene države odloči, ali naj oseba ostane v priporu. Oseba je lahko kadar koli začasno izpuščena v skladu z notranjim pravom izvršitvene države, če pristojni organ navedene države sprejme vse ukrepe, za katere meni, da so potrebni, da se osebi prepreči pobeg.

Člen LAW.SURR.91: Soglasje k predaji

1. Če prijeta oseba navede, da soglaša s predajo, se tako soglasje in, če je ustrezno, izrecna odpoved upravičenosti do „pravila specialnosti“, navedenega v členu LAW.SURR.105(2) [Morebiten kazenski pregon zaradi drugih kaznivih dejanj], da pred izvršitvenim pravosodnim organom v skladu z notranjim pravom izvršitvene države.
2. Vsaka država sprejme potrebne ukrepe, da zagotovi, da sta soglasje in, kadar je ustrezno, odpoved iz odstavka 1 dana na način, iz katerega izhaja, da ju je zadevna oseba izrekla prostovoljno in zavedajoč se vseh posledic. V ta namen ima zahtevana oseba pravico do odvetnika.
3. Soglasje in, kadar je ustrezno, odpoved iz odstavka 1 se uradno zapišeta v skladu s postopkom, ki ga določa notranje pravo izvršitvene države.
4. Soglasja načeloma ni mogoče preklicati. Vsaka država lahko v skladu s pravili, ki se uporabljajo na podlagi njenega notranjega prava, določi, da se soglasje in, če je ustrezno, odpoved, iz odstavka 1 tega člena lahko prekličeta. V takem primeru se čas od dneva, ko je soglasje dano, do dneva preklica ne upošteva pri določitvi rokov iz člena LAW.SURR.101 [Roki za predajo osebe]. Tako Združeno kraljestvo kot Unija v imenu katere koli od svojih držav članic lahko Specializirani odbor za sodelovanje na področju kazenskega pregona in pravosodno sodelovanje obvestita, da želita uporabiti to možnost, ter navedeta postopke, po katerih je mogoče preklicati soglasje, in vse njihove spremembe.

Člen LAW.SURR.92: Zaslisanje zahtevane osebe

Kadar prijeta oseba ne soglaša s predajo, kot je navedeno v členu LAW.SURR.91 [Soglasje k predaji], ima navedena oseba pravico do zaslisanja pred izvršitvenim pravosodnim organom v skladu s pravom izvršitvene države.

Člen LAW.SURR.93: Odločitev o predaji

1. Izvršitveni pravosodni organ v rokih in v skladu s pogoji, določenimi v tem delu, zlasti z načelom sorazmernosti, kakor je določeno v členu LAW.SURR.77 [Načelo sorazmernosti], odloči, ali bo oseba predana.
2. Če izvršitveni pravosodni organ ugotovi, da informacije, ki jih je sporočila odreditvena država, ne zadostujejo za odločitev o predaji, zahteva, da se mu nujno pošljejo potrebne dodatne informacije, zlasti v zvezi s členom LAW.SURR.77 [Načelo sorazmernosti], členi LAW.SURR.80 [Razlogi za obvezno neizvršitev naloga za prijetje] do LAW.SURR.82 [Izjema za politična kazniva dejanja], členom LAW.SURR.84 [Jamstva, ki jih mora dati odreditvena država v nekaterih primerih] in členom LAW.SURR.86 [Vsebina in oblika naloga za prijetje], in lahko določi rok za njihov prejem, pri čemer upošteva potrebo po spoštovanju rokov iz člena LAW.SURR.95 [Roki in postopki pri odločanju o izvršitvi naloga za prijetje].
3. Odreditveni pravosodni organ lahko izvršitvenemu pravosodnemu organu kadar koli pošlje morebitne dodatne koristne informacije.

Člen LAW.SURR.94: Odločitev v primeru več nalogov

1. Če dve ali več držav izda evropski nalog za prijetje ali nalog za prijetje za isto osebo, odločitev o tem, katerega od teh nalogov za prijetje je treba izvršiti, sprejme izvršitveni pravosodni organ ob ustreznem upoštevanju vseh okoliščin, zlasti sorazmerne teže in kraja kaznivih dejanj, datumov

nalogov za prijetje ali evropskih nalogov za prijetje, dejstva, ali sta bila izdana zaradi izvedbe kazenskega pregona ali izvršitve zaporne kazni ali ukrepa, ki vključuje odvzem prostosti, ter pravnih obveznosti držav članic, ki izhajajo iz prava Unije, zlasti glede načel svobode gibanja in nediskriminacije na podlagi državljanstva.

2. Izvršitveni pravosodni organ države članice se lahko pri odločanju na podlagi odstavka 1 posvetuje z Eurojustom.

3. V primeru navzkrižja med nalogom za prijetje in prošnjo za izročitev, ki jo predloži tretja država, odločitev o tem, ali ima prednost nalog za prijetje ali prošnja za izročitev, sprejme pristojni organ izvršitvene države, pri čemer ustrezno upošteva vse okoliščine, zlasti tiste iz odstavka 1 in tiste iz konvencije, ki se uporablja.

4. Ta člen ne posega v obveznosti, ki jih imajo države po statutu Mednarodnega kazenskega sodišča.

Člen LAW.SURR.95: Roki in postopki pri odločanju o izvršitvi naloga za prijetje

1. Nalog za prijetje se obravnava in izvrši kot nujna zadeva.

2. Če zahtevana oseba soglaša s predajo, se končna odločitev o izvršitvi naloga za prijetje sprejme v desetih dneh po danem soglasju.

3. V drugih primerih se končna odločitev o izvršitvi naloga za prijetje sprejme v 60 dneh po prijemu zahtevane osebe.

4. Kadar v posebnih primerih naloga za prijetje ni mogoče izvršiti v rokih, določenih v odstavkih 2 ali 3, izvršitveni pravosodni organ o tem nemudoma obvesti odreditveni pravosodni organ in navede razloge za zamudo. V takih primerih se rok lahko podaljša za dodatnih 30 dni.

5. Dokler izvršitveni pravosodni organ ne sprejme končne odločitve o nalogu za prijetje, zagotovi, da ostanejo izpolnjeni materialni pogoji, potrebni za dejansko predajo osebe.

6. Vsaka zavrnitev izvršitve naloga za prijetje mora biti obrazložena.

Člen LAW.SURR.96: Razmere do odločitve

1. Kadar se nalog za prijetje izda zaradi izvedbe kazenskega pregona, se mora izvršitveni pravosodni organ bodisi:

(a) strinjati, da je treba zahtevano osebo zaslišati v skladu s členom LAW.SURR.97 [Zaslišanje osebe pred sprejetjem odločitve], bodisi

(b) privoliti v začasno premestitev zahtevane osebe.

2. Odreditveni in izvršitveni pravosodni organ sporazumno določita pogoje in trajanječasne premestitve.

3. V primeručasne premestitve mora imeti oseba možnost vrnitve v izvršitveno državo, da se udeleži zaslišanj, ki so del postopka njene predaje.

Člen LAW.SURR.97: Zaslišanje osebe pred sprejetjem odločitve

1. Zahtevano osebo zasliši pravosodni organ. V ta zahtevan osebi pomaga odvetnik, ki se določi v skladu s pravom odreditvene države.
2. Zahtevana oseba je zaslišana v skladu s pravom izvršitvene države in pogoji, ki jih sporazumno določita odreditveni in izvršitveni pravosodni organ.
3. Pristojni izvršitveni pravosodni organ lahko imenuje drug pravosodni organ svoje države za sodelovanje pri zaslišanju zahtevane osebe, da se zagotovi pravilna uporaba tega člena.

Člen LAW.SURR.98: Privilegiji in imunitete

1. Kadar zahtevana oseba uživa privilegij ali imuniteto v zvezi s pristojnostjo ali izvršitvijo v izvršitveni državi, začnejo roki iz člena LAW.SURR.95 [Roki in postopki pri odločanju o izvršitvi naloga za prijetje] teči šele, ko in če je izvršitveni pravosodni organ obveščen o odpovedi privilegiju ali imuniteti.
2. Ko oseba preneha uživati tak privilegij ali imuniteto, izvršitvena država zagotovi, da so izpolnjeni materialni pogoji, potrebni za dejansko predajo.
3. Kadar je za preklic privilegija ali imunitete pristojen organ izvršitvene države, ga izvršitveni pravosodni organ prosi, naj to pristojnost brez odlašanja izkoristi. Kadar so za preklic privilegija ali imunitete pristojni organ druge države, tretja država ali mednarodna organizacija, za izkoriščenje te pristojnosti prosi odreditveni pravosodni organ.

Člen LAW.SURR.99: Konkurenčne mednarodne obveznosti

1. Ta sporazum ne posega v obveznosti izvršitvene države, kadar je zahtevano osebo navedeni državi izročila tretja država in kadar navedeno osebo ščitijo določbe dogovora, v skladu s katerim je bila izročena, ki zadevajo pravilo specialnosti. Izvršitvena država sprejme vse potrebne ukrepe, da tretjo državo, ki ji je izročila zahtevano osebo, brez odlašanja prosi za soglasje, da lahko zahtevano osebo preda državi, ki je izdala nalog za prijetje. Roki iz člena LAW.SURR.95 [Roki in postopki pri odločanju o izvršitvi naloga za prijetje] začnejo teči šele na dan, ko se to pravilo o specialnosti preneha uporabljati.
2. Dokler tretja država, ki je zahtevano osebo izročila, ne sprejme odločitve, izvršitvena država zagotovi, da materialni pogoji, potrebni za dejansko predajo, ostanejo izpolnjeni.

Člen LAW.SURR.100: Obvestilo o odločitvi

Izvršitveni pravosodni organ takoj obvesti odreditveni pravosodni organ o svoji odločitvi glede ukrepov v zvezi z nalogom za prijetje.

Člen LAW.SURR.101: Roki za predajo osebe

1. Zahtevana oseba se preda takoj, ko je mogoče, na dan, za katerega se dogovorita zadevna organa.
2. Zahtevana oseba se preda najpozneje v desetih dneh po sprejetju končne odločitve o izvršitvi naloga za prijetje.

3. Če predajo zahtevane osebe v roku iz odstavka 2 preprečijo okoliščine, na katere državi nimata vpliva, se izvršitveni in odreditveni pravosodni organ takoj povežeta in se dogovorita o novem datumu predaje. V navedenem primeru se predaja opravi v desetih dneh po tako dogovorjenem novem datumu.

4. Predaja se lahko izjemoma začasno preloži iz resnih humanitarnih razlogov, na primer kadar obstaja upravičen razlog za prepričanje, da bo predaja očitno ogrozila življenje ali zdravje zahtevane osebe. Nalog za prijetje se izvrši takoj, ko navedeni razlogi prenehajo. Izvršitveni pravosodni organ nemudoma obvesti odreditveni pravosodni organ in se z njim dogovori o novem datumu predaje. V navedenem primeru se predaja opravi v desetih dneh po tako dogovorjenem novem datumu.

5. Če je po poteku rokov iz odstavkov 2 do 4 zahtevana oseba še vedno v priporu, se izpusti. Izvršitveni in odreditveni pravosodni organ se povežeta takoj, ko se zdi, da bo oseba izpuščena na podlagi tega odstavka, in se dogovorijo o podrobnostih predaje navedene osebe.

Člen LAW.SURR.102: Preložena ali pogojna predaja

1. Izvršitveni pravosodni organ lahko po tem, ko se odloči za izvršitev naloga za prijetje, preloži predajo zahtevane osebe, da se lahko zoper njo izvede pregon v izvršitveni državi ali, če je zahtevana oseba že bila obsojena, da bi lahko na ozemlju izvršitvene države prestala kazen, ki ji je bila izrečena za dejanje, ki ni tisto, ki je navedeno v nalogu za prijetje.

2. Namesto da izvršitveni pravosodni organ preloži predajo, lahko zahtevano osebo začasno preda odreditveni državi pod pogoji, ki jih v medsebojnem sporazumu določita izvršitveni in odreditveni pravosodni organ. Sporazum se sklene v pisni obliki, pogoji pa so zavezujoči za vse organe v odreditveni državi.

Člen LAW.SURR.103: Tranzit

1. Vsaka država dovoli tranzit prek svojega ozemlja zahtevani osebi, ki je predana, pod pogojem, da je prejela informacije o:

- (a) identiteti in državljanstvu osebe, za katero je izdan nalog za prijetje;
- (b) obstoju naloga za prijetje;
- (c) vrsti in pravni kvalifikaciji kaznivega dejanja; ter
- (d) opisu okoliščin kaznivega dejanja, vključno z datumom in krajem.

2. Država, v imenu katere je bilo v skladu s členom LAW.SURR.83(2) [Izjema glede na državljanstvo] poslano obvestilo, da njeni državljani ne bodo predani ali da bo predaja dovoljena le pod določenimi pogoji, lahko pod enakimi pogoji zavrne tranzit svojih državljanov čez svoje ozemlje ali zanj določi enake pogoje.

3. Države imenujejo organ, ki je odgovoren za prejem zahtev za tranzit s spremljajočimi potrebnimi dokumenti ter vseh drugih uradnih dopisov v zvezi z zahtevami za tranzit.

4. Zahteva za tranzit in podatki iz odstavka 1, se lahko naslovijo na organ, imenovan na podlagi odstavka 3, na kateri koli način, ki omogoča ohranjanje pisnega zapisa. Tranzitna država svojo odločitev sporoči po enakem postopku.

5. Ta člen se ne uporablja v primeru tranzita po zraku brez načrtovanega postanka. V primeru nenačrtovanega pristanka pa odreditvena država predloži podatke iz odstavka 1 organu, imenovanemu na podlagi odstavka 3.

6. Pri tranzitu osebe, ki jo tretja država izroča državi, se ta člen smiselno uporablja. Zlasti se sklicevanja na „nalog za prijetje“ obravnavajo kot sklicevanja na „prošnja za izročitev“.

Člen LAW.SURR.104: Vštevanje pripora, prebitega v izvršitveni državi

1. Odreditvena država všteje celoten čas pripora, ki izhaja iz izvršitve naloga za prijetje, v skupni čas odvzema prostosti, ki ga mora oseba prestati v odreditveni državi zaradi izrečene zaporne kazni ali ukrepa, ki vključuje odvzem prostosti.

2. Izvršitveni pravosodni organ ali osrednji organ, imenovan na podlagi člena LAW.SURR.85 [Udeležba osrednjih organov], ob predaji osebe pošlje odreditvenemu pravosodnemu organu vse informacije v zvezi s trajanjem pripora zahtevane osebe na podlagi naloga za prijetje.

Člen LAW.SURR.105: Morebiten kazenski pregon zaradi drugih kaznivih dejanj

1. Tako Združeno kraljestvo kot Unija v imenu katere koli od držav članic lahko Specializirani odbor za sodelovanje na področju kazenskega pregona in pravosodno sodelovanje obvestita, da v odnosih z drugimi državami, za katere velja enaka izjava, velja domneva, da je dano soglasje za kazenski pregon, sojenje ali pripor osebe zaradi izvršitve zaporne kazni ali ukrepa, ki vključuje odvzem prostosti, za dejanje, ki je bilo storjeno pred predajo osebe in se razlikuje od dejanja, zaradi katerega je bila oseba predana, razen če v posameznem primeru izvršitveni pravosodni organ v svoji odločbi o predaji ne navede drugače.

2. Razen v primerih, navedenih v odstavkih 1 in 3, se predane osebe ne sme kazensko preganjati, kaznovati ali ji kako drugače odvzeti prostost za dejanje, ki je bilo storjeno pred njeno predajo, razen za dejanje, zaradi katerega je bila predana.

3. Odstavek 2 tega člena se ne uporablja v primerih, ko:

- (a) oseba, ki je imela možnost zapustiti ozemlje države, ki ji je bila predana, tega ne stori v 45 dneh po svoji dokončni izpustitvi ali se na navedeno ozemlje po odhodu znova vrne;
- (b) za kaznivo dejanje ni zagrožena zaporna kazen ali ukrep, ki vključuje odvzem prostosti;
- (c) kazenski postopek ne daje podlage za uporabo ukrepov, ki omejujejo prostost;
- (d) bi bila oseba lahko kaznovana s kaznijo ali ukrepom, ki ne vključuje odvzema prostosti, zlasti z denarno kaznijo ali nadomestnim ukrepom za denarno kazen, čeprav bi lahko ta kazen ali ukrep povzročila omejevanje prostosti osebe;
- (e) oseba da soglasje k predaji, če je ustrezno hkrati z odpovedjo pravilu specialnosti, v skladu s členom LAW.SURR.91 [Soglasje k predaji];
- (f) se oseba po predaji izrecno odpove upravičenosti do pravila specialnosti v zvezi s posameznimi dejanji, ki so bila storjena pred njeno predajo; odpoved se mora dati pred pristojnim pravosodnim organom odreditvene države in se zapiše v skladu z notranjim pravom navedene države; odpoved se mora dati na način, iz katerega izhaja, da jo je zadevna oseba dala prostovoljno in zavedajoč se vseh posledic; v ta namen ima oseba pravico do odvetnika; ter

(g) izvršitveni pravosodni organ, ki je osebo predal, da soglasje v skladu z odstavkom 4 tega člena.

4. Prošnja za soglasje se predloži izvršitvenemu pravosodnemu organu skupaj s podatki iz člena LAW.SURR.86(1) [Vsebina in oblika naloga za prijetje] in prevodom iz člena LAW.SURR.86(2) [Vsebina in oblika naloga za prijetje]. Soglasje se da, kadar tudi za dejanje, za katero se zaproša, veljajo določbe o predaji iz tega sporazuma. Soglasje se zavrne iz razlogov iz člena LAW.SURR.80 [Razlogi za obvezno neizvršitev naloga za prijetje], sicer pa se lahko zavrne le iz razlogov iz člena LAW.SURR.81 [Drugi razlogi za neizvršitev naloga za prijetje], ali člena LAW.SURR.82(2) [Izjema za politična kazniva dejanja] in člena LAW.SURR.83(2) [Izjema glede na državljanstvo]. Odločitev se sprejme najpozneje v 30 dneh po prejemu prošnje. V primerih iz člena LAW.SURR.84 [Jamstva, ki jih mora dati odreditvena država v nekaterih primerih] mora odreditvena država dati jamstva, predvidena v navedenem členu.

Člen LAW.SURR.106: Predaja ali naknadna izročitev

1. Tako Združeno kraljestvo kot Unija v imenu katere koli od držav članic lahko Specializirani odbor za sodelovanje na področju kazenskega pregona in pravosodno sodelovanje obvestita, da v odnosih z drugimi državami, za katere velja enaka izjava, velja domneva, da je dano soglasje za predajo osebe državi, ki ni izvršitvena država, na podlagi naloga za prijetje ali evropskega naloga za prijetje, izdanega za kaznivo dejanje, ki je bilo storjeno pred predajo osebe, razen če v posameznem primeru izvršitveni pravosodni organ v svoji odločbi o predaji ne navede drugače.

2. Vsekakor je lahko oseba, ki je bila predana odreditveni državi na podlagi evropskega naloga za prijetje, predana državi, ki ni izvršitvena država, na podlagi naloga za prijetje ali evropskega naloga za prijetje, izdanega za katero koli kaznivo dejanje, ki je bilo storjeno pred njeno predajo, brez soglasja izvršitvene države, in sicer v naslednjih primerih, ko:

- (a) zahtevana oseba, ki je imela možnost zapustiti ozemlje države, ki ji je bila predana, tega ne stori v 45 dneh po svoji dokončni izpustitvi ali se na navedeno ozemlje po odhodu znova vrne;
- (b) zahtevana oseba soglaša s predajo državi, ki ni izvršitvena država, na podlagi naloga za prijetje ali evropskega naloga za prijetje; soglasje se mora dati pred pristojnimi pravosodnimi organi odreditvene države in se zapiše v skladu z notranjim pravom navedene države; mora biti dano na način, iz katerega izhaja, da ga je zadevna oseba dala prostovoljno in zavedajoč se vseh posledic; v ta namen ima zahtevana oseba pravico do odvetnika; ter
- (c) za zahtevano osebo ne velja pravilo specialnosti v skladu s točkami (a), (e), (f) ali (g) člena LAW.SURR.105(3)[Morebiten kazenski pregon zaradi drugih kaznivih dejanj].

3. Izvršitveni pravosodni organ da soglasje k predaji osebe drugi državi v skladu z naslednjimi pravili:

- (a) prošnja za soglasje se predloži v skladu s členom LAW.SURR.87 [Pošiljanje naloga za prijetje] skupaj s podatki iz člena LAW.SURR.86(1) [Vsebina in oblika naloga za prijetje] in prevodom iz člena LAW.SURR.86(2) [Vsebina in oblika naloga za prijetje];
- (b) soglasje se da, kadar tudi za dejanje, za katero se zahteva, veljajo določbe o predaji iz tega sporazuma;
- (c) odločitev se sprejme najpozneje v 30 dneh po prejemu prošnje; ter
- (d) soglasje se zavrne iz razlogov iz člena LAW.SURR.80 [Razlogi za obvezno neizvršitev naloga za prijetje], sicer pa se lahko zavrne le iz razlogov iz člena LAW.SURR.81 [Drugi razlogi za

neizvršitev naloga za prijetje], člena LAW.SURR.82(2) [Izjema za politična kazniva dejanja] in člena LAW.SURR.83(2) [Izjema glede na državljanstvo].

4. V primerih, navedenih v členu LAW.SURR.84 [Jamstva, ki jih mora dati odreditvena država v nekaterih primerih], odreditvena država da jamstva, predvidena v navedenem členu.

5. Ne glede na odstavek 1 se oseba, ki je bila predana na podlagi naloga za prijetje, ne izroči tretji državi brez soglasja pristojnega organa države, ki je osebo predal. To soglasje se da v skladu s konvencijami, ki zavezujejo navedeno državo, in z njenim notranjim pravom.

Člen LAW.SURR.107: Izročitev predmetov

1. Izvršitveni pravosodni organ na zahtevo odreditvenega pravosodnega organa ali na lastno pobudo in v skladu s svojim notranjim pravom zaseže in izroči predmete, ki:

- (a) se lahko zahtevajo kot dokaz ali
- (b) jih je zahtevana oseba pridobila s kaznivim dejanjem.

2. Predmeti, navedeni v odstavku 1, se izročijo tudi, če naloga za prijetje ni mogoče izvršiti zaradi smrti ali pobega zahtevane osebe.

3. Če se predmeti, navedeni v odstavku 1, lahko zasežejo ali odvzamejo na ozemlju izvršitvene države, jih lahko ta država, če jih potrebuje v zvezi z nedokončanim kazenskim postopkom, začasno zadrži ali izroči odreditveni državi pod pogojem, da jih ta vrne.

4. Ohranijo se vse pravice, ki jih izvršitvena država ali tretje osebe pridobijo na predmetih, navedenih v odstavku 1. Kadar te pravice obstajajo, odreditvena država predmete brez zaračunavanja stroškov vrne izvršitveni državi takoj po končanem kazenskem postopku.

Člen LAW.SURR.108: Stroški

1. Stroške, ki nastanejo na ozemlju izvršitvene države zaradi izvršitve naloga za prijetje, krije navedena država.

2. Vse ostale stroške krije odreditvena država.

Člen LAW.SURR.109: Razmerje do drugih pravnih instrumentov

1. Ta naslov od datuma začetka veljavnosti tega sporazuma nadomesti ustrezne določbe naslednjih konvencij, ki se uporabljata na področju izročitve v odnosih med Združenim kraljestvom na eni strani in državami članicami na drugi strani, brez poseganja v uporabo navedenih konvencij v odnosih med državami in tretjimi državami:

- (a) Evropska konvencija o izročitvi, podpisana 13. decembra 1957 v Parizu, in njeni dodatni protokoli ter
- (b) Evropska konvencija o zatiranju terorizma, kar zadeva izročitev.

2. Kadar se konvenciji iz odstavka 1 nanašata na ozemlja držav ali tista ozemlja, katerih zunanji odnosi so odgovornost države, na katera se ta naslov ne nanaša, navedeni konvenciji še naprej urejata odnose med navedenimi ozemlji in drugimi državami.

Člen LAW.SURR.110: Pregled obvestil

Pri izvajanju skupnega pregleda tega naslova, kot je navedeno v členu LAW.OTHER.135(1) [Pregled in ocena], pogodbenici upoštevata potrebo, da se ohranijo obvestila v skladu s členom LAW.SURR.79(4) [Področje uporabe], členom LAW.SURR.82(2) [Izjema za politična kazniva dejanja] in členom LAW.SURR.83(2) [Izjema glede na državljanstvo]. Če se obvestila iz člena LAW.SURR.83(2) [Izjema glede na državljanstvo] ne obnovijo, prenehajo veljati pet let po datumu začetka veljavnosti tega sporazuma. Obvestila iz člena LAW.SURR.83(2) [Izjema glede državljanstva] se lahko obnovijo ali na novo pošljejo le v treh mesecih pred peto obletnico začetka veljavnosti tega sporazuma in nato vsakih pet let, če so takrat izpolnjeni pogoji iz člena LAW.SURR.83(2) [izjema glede državljanstva].

Člen LAW.SURR.111: Izdani nalogi za prijetje v primeru neuporabe

Ne glede na člen LAW.GEN.5 [Obseg sodelovanja, kadar država članica ne sodeluje več pri podobnih ukrepih na podlagi prava Unije], člen LAW.OTHER.136 [Odpoved] in člen LAW.OTHER.137 [Začasna prekinitve uporabe] se določbe tega naslova uporabljajo za naloge za prijetje, pri katerih je bila zahtevana oseba prijeta pred prenehanjem uporabe tega naslova za namene izvršitve naloga za prijetje, ne glede na odločitev izvršitvenega pravosodnega organa glede tega, ali naj zahtevana oseba ostane v priporu ali naj se začasno izpusti.

Člen LAW.SURR.112: Uporaba za izdane evropske naloge za prijetje

To poglavje se uporablja za evropske naloge za prijetje, ki jih je v skladu z Okvirnim sklepom Sveta 2002/584/PNZ⁸¹ pred koncem prehodnega obdobja izdala država, če zahtevana oseba pred koncem prehodnega obdobja ni bila prijeta za namene izvršitve naloga.

NASLOV VIII: VZAJEMNA POMOČ

Člen LAW.MUTAS.113: Cilj

1. Cilj tega naslova je dopolniti določbe in olajšati uporabo med državami članicami na eni strani in Združenim kraljestvom na drugi strani za:
 - (a) Evropsko konvencijo o medsebojni pravni pomoči v kazenskih zadevah, podpisano 20. aprila 1959 v Strasbourgu (v nadaljnjem besedilu: Evropska konvencija o medsebojni pravni pomoči);
 - (b) Dodatni protokol k Evropski konvenciji o medsebojni pravni pomoči, podpisan 17. marca 1978 v Strasbourgu; ter
 - (c) Drugi dodatni protokol k Evropski konvenciji o medsebojni pravni pomoči, podpisan 8. novembra 2001 v Strasbourgu.
2. Ta naslov ne posega v določbe naslova IX [Izmenjava podatkov iz kazenskih evidenc], ki prevlada nad tem poglavjem.

⁸¹ Okvirni sklep Sveta 2002/584/PNZ z dne 13. junija 2002 o Evropskem nalogu za prijetje in postopkih predaje med državami članicami (UL EU L 190, 18.7.2002, str. 1).

Člen LAW.MUTAS.114: Opredelitev pristojnega organa

Za namene tega naslova „pristojni organ“ pomeni vsak organ, ki je pristojen za pošiljanje ali prejetje zahtevkov za vzajemno pomoč v skladu z določbami Evropske konvencije o medsebojni pravni pomoči in njenih protokolov ter kakor ga država opredeli v izjavi, naslovljeni na generalnega sekretarja Sveta Evrope. „Pristojni organ“ vključuje tudi organe Unije, o katerih je bilo obveščeno v skladu s točko (c) člena LAW.OTHER.134(7) [Obvestila]; za take organe Unije se ustrezno uporabljajo določbe tega naslova.

Člen LAW.MUTAS.115: Obrazec za zahtevek za vzajemno pomoč

1. Specializirani odbor za sodelovanje na področju kazenskega pregona in pravosodno sodelovanje si prizadeva s sprejetjem priloge k temu sporazumu določiti standardni obrazec za zahtevek za vzajemno pomoč.
2. Če specializirani odbor za sodelovanje na področju kazenskega pregona in pravosodno sodelovanje sprejme odločitev v skladu z odstavkom 1, se zahtevki za vzajemno pomoč vložijo na standardnem obrazcu.
3. Specializirani odbor za sodelovanje na področju kazenskega pregona in pravosodno sodelovanje lahko po potrebi spremeni standardni obrazec za zahtevek za vzajemno pomoč.

Člen LAW.MUTAS.116 Pogoji za zahtevek za vzajemno pomoč

1. Pristojni organ države prosilke lahko za vzajemno pomoč zaprosi le, če se prepriča, da sta izpolnjena naslednja pogoja:
 - (a) zahtevek je potreben in sorazmeren za namene postopka, pri čemer se upoštevajo pravice osumljenca ali obdolženca, in
 - (b) preiskovalni ukrep ali preiskovalni ukrepi, predvideni v zahtevku, bi bili lahko pod istimi pogoji odrejeni tudi v podobnem notranjem primeru.
2. Zaprošena država se lahko posvetuje z državo prosilko, če pristojni organ zaprošene države meni, da pogoji iz odstavka 1 niso izpolnjeni. Po posvetovanju se lahko pristojni organ države prosilke odloči, da umakne zahtevek za vzajemno pomoč.

Člen LAW.MUTAS.117: Uporaba druge vrste preiskovalnega ukrepa

1. Kadar je mogoče, pristojni organ zaprošene države, prouči možnost uporabe preiskovalnega ukrepa, ki ni naveden v zahtevku za vzajemno pomoč, če:
 - (a) preiskovalni ukrep, naveden v zahtevku, ne obstaja v pravu zaprošene države ali
 - (b) preiskovalni ukrep, naveden v zahtevku, v podobnem notranjem primeru ne bi bil na voljo.
2. Brez poseganja v razloge za zavrnitev, ki so na voljo v skladu z Evropsko konvencijo o medsebojni pravni pomoči in njenimi protokoli ter členom LAW.MUTAS.119 [*Ne bis in idem*], se odstavek 1 tega člena ne uporablja za naslednje preiskovalne ukrepe, ki so po pravu zaprošene države vedno na voljo:

- (a) pridobitev informacij iz podatkovnih zbirk policije ali pravosodnih organov, ki so neposredno na voljo pristojnemu organu zaprosene države v okviru kazenskih postopkov;
- (b) zaslišanje priče, izvedenca, žrtve, osumljenca, obdolženca ali tretje osebe na ozemlju zaprosene države;
- (c) kakršen koli neprisilni preiskovalni ukrep, kot je opredeljen v skladu s pravom zaprosene države, ter
- (d) identifikacija oseb, ki so naročniki in imajo določeno telefonsko številko ali naslov IP.

3. Pristojni organ zaprosene države lahko uporabi tudi preiskovalni ukrep, ki ni ukrep, naveden v zahtevku za vzajemno pomoč, če bi preiskovalni ukrep, ki ga je izbral pristojni organ zaprosene države, dosegel enak rezultat z manj intruzivnimi sredstvi kot preiskovalni ukrep, predviden v zahtevku.

4. Če se pristojni organ zaprosene države odloči, da bo uporabil ukrep, ki ni naveden v zahtevku za vzajemno pomoč odstavka 1 ali 3, o tem najprej obvesti pristojni organ države prosilke, ki se lahko odloči za umik ali dopolnitev zahtevka.

5. Če preiskovalni ukrep, naveden v zahtevku, v pravu zaprosene države ne obstaja ali ne bi bil na voljo v podobnem notranjem primeru in ni nobenega drugega preiskovalnega ukrepa, s katerim bi dosegli enak rezultat kot z zahtevanim preiskovalnim ukrepom, pristojni organ zaprosene države uradno obvesti pristojni organ države prosilke, da zahtevane pomoči ni mogoče zagotoviti.

Člen LAW.MUTAS.118: Obveznost obveščanja

Pristojni organ zaprosene države na kakršen koli način in brez odlašanja obvesti pristojni organ države prosilke, če:

- (a) zahtevka za vzajemno pomoč ni mogoče izvršiti, ker je nepopoln ali očitno nepravilen, ali
- (b) pristojni organ zaprosene države med izvrševanjem zahtevka za vzajemno pomoč brez nadaljnjih poizvedovanj meni, da bi bilo morda primerno izvesti preiskovalne ukrepe, ki na začetku niso bili predvideni ali jih ob vložitvi zahtevka za vzajemno pomoč ni bilo mogoče določiti, da se pristojnemu organu države prosilke omogoči nadaljnje ukrepanje v konkretnem primeru.

Člen LAW.MUTAS.119: *Ne bis in idem*

Vzajemna pomoč se lahko zavrne, in sicer poleg razlogov za zavrnitev, navedenih v Evropski konvenciji o medsebojni pravni pomoči in njenih protokolih, tudi na podlagi tega, da je osebo, v zvezi s katero je bila zaprosena pomoč in je predmet kazenske preiskave, kazenskega pregona ali drugega postopka, vključno s sodnim postopkom, v državi prosilki, za ista dejanja pravnomočno obsodila že druga država, pod pogojem, da je v primeru izrečene kazni ta kazen že izvršena ali je v postopku izvrševanja ali je po pravu države, ki jo je izrekla, ni več mogoče izvršiti.

Člen LAW.MUTAS.120: Roki

1. Zaprošena država se čim prej odloči, ali bo izvršila zahtevek za vzajemno pomoč, v vsakem primeru pa najpozneje v 45 dneh po prejemu zahtevka, in o svoji odločitvi obvesti državo prosilko.

2. Zahtevek za vzajemno pomoč se izvrši čim prej, v vsakem primeru pa najpozneje 90 dni po odločitvi iz odstavka 1 tega člena ali po posvetovanju iz člena MUTAS 116(2) [Pogoji za zahtevek za vzajemno pomoč].

3. Če je v zahtevku za vzajemno pomoč navedeno, da je zaradi procesnih rokov, teže kaznivega dejanja ali drugih posebno nujnih okoliščin potreben krajši rok, kot je določen v odstavku 1 ali 2, ali če je v zahtevku navedeno, da je treba ukrep za vzajemno pomoč izvesti na določen datum, zaprosena država v največji možni meri upošteva to zahtevo.

4. Če je vložen zahtevek za vzajemno pomoč za sprejetje začasnih ukrepov v skladu s členom 24 Drugega dodatnega protokola k Evropski konvenciji o medsebojni pravni pomoči, pristojni organ zaprosene države odloči o začasnem ukrepu in navedeno odločitev čim prej po prejemu zahtevka sporoči pristojnemu organu države prosilke. Pred odpravo kakršnega koli začasnega ukrepa, sprejetega v skladu s tem členom, pristojni organ zaprosene države, kadar je to mogoče, pristojnemu organu države prosilke omogoči, da predstavi razloge za nadaljevanje ukrepa.

5. Če v konkretnem primeru rokov iz odstavka 1, 2 oziroma roka ali določenega datuma iz odstavka 3 ni mogoče upoštevati ali je odločitev o sprejetju začasnih ukrepov v skladu z odstavkom 4 odložena, pristojni organ zaprosene države o tem takoj na kakršen koli način obvesti pristojni organ države prosilke in navede razloge za zamudo ter se s pristojnim organom države prosilke posvetuje o ustreznem časovnem okviru za izvršitev zahtevka za vzajemno pomoč.

6. Roki iz tega člena se ne uporabljajo, če je zahtevek za medsebojno pomoč vložen v zvezi s katerim koli od naslednjih kaznivih dejanj in kršitev, ki spadajo na področje uporabe Evropske konvencije o medsebojni pravni pomoči in njenih protokolov, kot so opredeljeni v pravu države prosilke:

- (a) prekoračitev dovoljene hitrosti, če druga oseba ni utrpela poškodb ali ni umrla in če prekoračitev hitrosti ni bila velika;
- (b) neuporaba varnostnega pasu;
- (c) neustavitev pri rdeči luči ali drugem obveznem signalu za zaustavitev;
- (d) vožnja brez zaščitne čelade; ali
- (e) uporaba prepovedanega voznega pasu (kot so prepovedana uporaba odstavnega pasu, pasu, rezerviranega za javni prevoz, ali pasu, ki je zaprt zaradi dela na cesti).

7. Specializirani odbor za sodelovanje na področju kazenskega pregona in pravosodno sodelovanje spremlja izvajanje odstavka 6. Prizadeva si v treh letih od začetka veljavnosti tega sporazuma določiti roke za zahtevke, za katere se uporablja odstavek 6, , pri čemer upošteva obseg zahtevkov. Lahko tudi odloči, da se odstavek 6 ne uporablja več.

Člen LAW.MUTAS.121: Pošiljanje zahtevkov za vzajemno pomoč

1. Poleg komunikacijskih kanalov, ki so določeni v Evropski konvenciji o medsebojni pravni pomoči in njenih protokolih, lahko, če je v njihovih določbah določeno neposredno pošiljanje, zahtevke za vzajemno pomoč pristojnim organom držav članic neposredno pošljejo tudi državni tožilci v Združenem kraljestvu.

2. Poleg komunikacijskih kanalov, ki so določeni v Evropski konvenciji o medsebojni pravni pomoči in njenih protokolih, se lahko v nujnih primerih vsi zahtevki za vzajemno pomoč in informacije, ki se pošiljajo na lastno pobudo, pošiljajo prek Europola ali Eurojusta v skladu z določbami ustreznih naslovov tega sporazuma.

Člen LAW.MUTAS.122: Skupne preiskovalne skupine

Če pristojni organi držav ustanovijo skupno preiskovalno skupino, odnose med državami članicami v okviru skupne preiskovalne skupine ureja pravo Unije, ne glede na pravno podlago iz sporazuma o ustanovitvi skupne preiskovalne skupine.

NASLOV IX: IZMENJAVA PODATKOV IZ KAZENSKJE EVIDENCE

Člen LAW.EXINF.120: Cilj

1. Cilj tega naslova je omogočiti izmenjavo podatkov iz kazenske evidence med državami članicami na eni strani in Združenim kraljestvom na drugi.
2. V odnosih med Združenim kraljestvom in državami članicami določbe tega naslova:
 - (a) dopolnjujejo člena 13 in 22(2) Evropske konvencije o medsebojni pravni pomoči v kazenskih zadevah in njenih dodatnih protokolov z dne 17. marca 1978 in 8. novembra 2001 ter
 - (b) nadomeščajo člen 22(1) Evropske konvencije o medsebojni pravni pomoči v kazenskih zadevah, kakor je bil dopolnjen s členom 4 Dodatnega protokola h Konvenciji z dne 17. marca 1978.
3. V odnosih med državo članico na eni strani in Združenim kraljestvom na drugi strani se obe strani odpovesta pravici do sklicevanja na svoje pridržke glede člena 13 Evropske konvencije o medsebojni pravni pomoči v kazenskih zadevah in člena 4 njenega Dodatnega protokola z dne 17. marca 1978.

Člen LAW.EXINF.121: Opredelitev pojmov

V tem naslovu se uporabljajo naslednje opredelitve pojmov:

- (a) „obsodba“ pomeni vsako pravnomočno odločbo kazenskega sodišča zoper fizično osebo zaradi storitve kaznivega dejanja, kolikor se odločba vnese v kazensko evidenco države izreka obsodbe;
- (b) „kazenski postopek“ pomeni fazo pred sojenjem, sojenje in izvrševanje obsodbe;
- (c) „kazenska evidenca“ pomeni nacionalni register ali registre, ki vsebujejo obsodbe v skladu z notranjim pravom.

Člen LAW.EXINF.122: Osrednji organi

Vsaka država imenuje enega ali več osrednjih organov, ki so pristojni za izmenjavo informacij iz kazenske evidence v skladu s tem naslovom in za izmenjavo iz člena 22(2) Evropske konvencije o medsebojni pravni pomoči v kazenskih zadevah.

Člen LAW.EXINF.123: Obvestila

1. Vsaka država sprejme potrebne ukrepe, da se vsaki obsodbi, izrečeni na njenem ozemlju, pri vpisu v nacionalno kazensko evidenco doda podatek o državljanstvu ali državljanstvih obojane osebe, če gre za osebo, ki je državljanica druge države.
2. Osrednji organ vsake države obvesti osrednji organ katere koli druge države o vseh kazenskih obsodbah, izrečenih na njenem ozemlju v zvezi z državljanji navedene države ter o vseh naknadnih spremembah ali izbrisih informacij iz kazenske evidence, kot so vpisane v kazenski evidenci. Osrednji organi držav si te informacije izmenjujejo vsaj enkrat mesečno.
3. Če osrednji organ države ugotovi, da je obojena oseba državljan dveh ali več drugih držav, ustrezne informacije posreduje vsaki od teh držav, tudi če je obojena oseba državljan države, na ozemlju katere je bila ta oseba obojena.

Člen LAW.EXINF.124: Shranjevanje obsodb

1. Centralni organ vsake države hrani vse informacije, posredovane v skladu s členom LAW.EXINF.123 [Obvestila].
2. Osrednji organ vsake države zagotovi, da se v primeru obvestila o naknadni spremembi ali izbrisu v skladu s členom LAW.EXINF.123(2) [Obvestila] izvede enaka sprememba ali izbris informacij, shranjenih v skladu z odstavkom 1 tega člena.
3. Osrednji organ vsake države zagotovi, da se pri odgovoru na zahteve iz člena LAW.EXINF.125 [Zahtevki za informacije] posredujejo samo informacije, ki so bile posodobljene v skladu z odstavkom 2 tega člena.

Člen LAW.EXINF.125: Zahtevki za informacije

1. Če se zahtevajo informacije iz kazenske evidence države na nacionalni ravni zaradi kazenskega postopka zoper osebo ali za druge namene kot za kazenski postopek, lahko osrednji organ te države v skladu z notranjim pravom osrednjemu organu druge države pošlje zahtevek za izpis informacij in z njimi povezanih podatkov iz kazenske evidence.
2. Če oseba pri centralnem organu države, ki ni država državljanstva te osebe, vloži zahtevek za informacije o svoji kazenski evidenci, centralni organ pošlje zahtevek za izpis informacij in z njimi povezanih podatkov iz kazenske evidence centralnemu organu države državljanstva osebe, da bi se navedene informacije in z njimi povezani podatki lahko vključili v izpis, ki se predloži zadevni osebi.

Člen LAW.EXINF.126: Odgovori na zahteve

1. Centralni organ zaprosene države pošlje odgovore na zahteve za informacije centralnemu organu države prosilke čim prej in v vsakem primeru v roku, ki ni daljši od 20 delovnih dni od datuma prejema zahtevka.
2. Osrednji organ vsake države odgovarja na zahteve, ki niso vloženi za namene kazenskega postopka, v skladu z notranjim pravom.
3. Ne glede na odstavek 2 države pri odgovarjanju na zahteve, vložene zaradi zaposlovanja v poklicnih ali organiziranih prostovoljnih dejavnostih, ki vključujejo neposredne in redne stike z otroki, vključijo informacije o obstoju kazenskih obsodb za kazniva dejanja, povezana s spolno zlorabo ali

spolnim izkoriščanjem otrok, otroško pornografijo, pridobivanjem otrok za spolne namene, vključno s spodbujanjem in pomočjo ali poskusom storitve katerega koli od teh kaznivih dejanj, ter informacije o morebitni prepovedi opravljanja dejavnosti, ki vključujejo neposredne in redne stike z otroki, na podlagi teh kazenskih obsodb.

Člen LAW.EXINF.127: Komunikacijski kanal

Izmenjava informacij iz kazenske evidence med državami poteka elektronsko v skladu s tehničnimi in postopkovnimi specifikacijami iz PRILOGE LAW-6.

Člen LAW.EXINF.128: Pogoji za uporabo osebnih podatkov

1. Vsaka država lahko osebne podatke, prejete v odgovor na njen zahtevek v skladu s členom LAW.EXINF. 126 [Odgovori na zahtevke], uporabi samo za namen, za katerega so bili zahtevani.
2. Če se informacije zahtevajo za kakršen koli drug namen kot za kazenski postopek, lahko država prosilka osebne podatke, prejete v skladu s členom LAW.EXINF.126 [Odgovori na zahtevke], uporabi v skladu s svojim notranjim pravom samo v okvirih, ki jih določi zaprosena država na obrazcu iz poglavja 2 PRILOGE LAW-6.
3. Ne glede na odstavka 1 in 2 tega člena lahko država prosilka osebne podatke, ki jih država posreduje kot odgovor na zahtevek v skladu s členom LAW.EXINF.126 [Odgovori na zahtevke], uporabi za preprečitev neposredne in resne grožnje javni varnosti.
4. Vsaka država zagotovi, da njeni centralni organi osebnih podatkov, posredovanih v skladu s členom LAW.EXINF.123 [Obvestila], ne razkrijejo organom v tretjih državah, razen če so izpolnjeni naslednji pogoji:
 - (a) osebni podatki se razkrijejo samo v posameznih primerih;
 - (b) osebni podatki se razkrijejo organom, katerih naloge so neposredno povezane z nameni, za katere se osebni podatki razkrijejo v skladu s točko (c) tega odstavka;
 - (c) osebni podatki se razkrijejo samo, če je to potrebno:
 - (i) za namene kazenskega postopka;
 - (ii) za kakršen koli drug namen kot za kazenski postopek ali
 - (iii) da se prepreči neposredna in resna grožnja javni varnosti;
 - (d) osebne podatke lahko tretja država prosilka uporabi le za namene, za katere so bile informacije zahtevane, in v okvirih, ki jih določi država, ki je posredovala osebne podatke v skladu s členom LAW.EXINF.123 [Obvestila], ter
 - (e) osebni podatki se razkrijejo samo, če osrednji organ, ki je ocenil vse okoliščine v zvezi s prenosom osebnih podatkov tretji državi, ugotovi, da obstajajo ustrezni zaščitni ukrepi za varstvo osebnih podatkov.
5. Ta člen se ne uporablja za osebne podatke, ki jih država pridobi v skladu s tem naslovom in ki izvirajo iz te države.

NASLOV X: PREPREČEVANJE PRANJA DENARJA IN FINANCIRANJA TERORIZMA

Člen LAW.AML.127: Cilj

Cilj tega naslova je podpreti in okrepiti ukrepanje Unije in Združenega kraljestva za preprečevanje pranja denarja in financiranja terorizma ter boj proti njima.

Člen LAW.AML.128: Ukrepi za preprečevanje pranja denarja in financiranja terorizma ter boj proti njima

1. Pogodbenici soglašata, da bosta podpirali mednarodna prizadevanja za preprečevanje pranja denarja in financiranja terorizma ter boj proti njima. Pogodbenici potrjujeta potrebo po sodelovanju pri preprečevanju uporabe svojih finančnih sistemov za pranje premoženjske koristi, pridobljene z vsemi kaznivimi dejanji, vključno z nedovoljenim prometom s prepovedanimi drogami in korupcijo, ter pri preprečevanju financiranja terorizma in boju proti njemu.
2. Pogodbenici si v skladu s svojima pravnima okviroma izmenjujeta zadevne informacije.
3. Pogodbenici vzdržujeta celovito ureditev za boj proti pranju denarja in financiranju terorizma ter redno preverjata potrebo po okrepitvi te ureditve, pri čemer upoštevata načela in cilje priporočil Projektne skupine za finančno ukrepanje.

Člen LAW.AML.129: Preglednost dejanskega lastništva za gospodarske in druge pravne subjekte

1. Za namene tega člena se uporabljajo naslednje opredelitve pojmov:
 - (a) „dejanski lastnik“ pomeni vsakega posameznika v razmerju z gospodarskim subjektom, ki v skladu z zakoni in drugimi predpisi pogodbenice:
 - (i) izvaja ali ima pravico izvajati končni nadzor nad upravljanjem podjetja;
 - (ii) neposredno ali posredno končno poseduje ali nadzira več kot 25 % glasovalnih pravic ali deležev ali drugih lastniških deležev v subjektu, brez poseganja v pravico vsake pogodbenice, da določi nižji odstotek ali
 - (iii) kako drugače obvladuje subjekt ali ima pravico, da ga obvladuje.

V zvezi s pravnimi subjekti, kakršni so ustanove, Anstalt in partnerstva z omejeno odgovornostjo, ima vsaka pogodbenica pravico, da bodisi določi podobna merila za določitev dejanskega lastnika bodisi se odloči uporabiti opredelitev iz točke (a) člena AML.130(1) [Preglednost dejanskega lastništva v pravnih ureditvah], pri čemer upošteva obliko in strukturo takih subjektov.

V zvezi z drugimi pravnimi subjekti, ki niso navedeni zgoraj, vsaka pogodbenica pri določanju ustrezne ravni preglednosti dejanskega lastništva upošteva različne oblike in strukture takih subjektov ter ravni pranja denarja in tveganja financiranja terorizma, povezane s temi subjekti.

- (b) „osnovne informacije o dejanskem lastniku“ pomenijo ime dejanskega lastnika, mesec in leto rojstva, državo prebivališča in državljanstvo ter naravo in obseg deleža ali nadzora, ki ga ima dejanski lastnik nad subjektom;
- (c) „pristojni organi“ pomenijo:

- (i) javne organe, vključno s finančnoobveščevalnimi enotami, z določenimi odgovornostmi za boj proti pranju denarja ali financiranju terorizma;
- (ii) javne organe, katerih naloga je preiskovanje ali pregon pranja denarja, povezanih predhodnih kaznivih dejanj in financiranja terorizma ter sledenje, zaseg ali zamrznitev in zaplemba sredstev, pridobljenih s kaznivimi dejanji;
- (iii) javne organe, ki so odgovorni za nadzor ali spremljanje, katerih cilj je zagotavljanje skladnosti z zahtevami glede preprečevanja pranja denarja ali financiranja terorizma.

Ta opredelitev ne posega v pravico vsake pogodbenice, da določi dodatne pristojne organe, ki lahko dostopajo do informacij o dejanskih lastnikih.

2. Vsaka pogodbenica zagotovi, da pravni subjekti na njenem ozemlju ohranjajo ustrezne, točne in posodobljene informacije o dejanskih lastnikih. Vsaka pogodbenica vzpostavi mehanizme, ki zagotavljajo, da imajo njeni pristojni organi pravočasen dostop do takih informacij.

3. Vsaka pogodbenica vzpostavi ali ohranja centralni register, v katerem so ustrezne, posodobljene in točne informacije o dejanskih lastnikih. V primeru Unije se centralni registri vzpostavijo na ravni držav članic. Ta obveznost se ne uporablja za pravne subjekte, ki kotirajo na borzi in za katere veljajo zahteve glede razkritja v zvezi z ustrezno ravno preglednosti. Kadar se v zvezi s subjektom ne ugotovi dejanski lastnik, register vsebuje alternativne informacije, kot so izjava, da ni bil ugotovljen noben dejanski lastnik, ali podatki o fizični osebi ali osebah, ki so na višjem vodstvenem položaju v pravnem subjektu.

4. Vsaka pogodbenica zagotovi, da so informacije v njenem centralnem registru ali registrih na voljo njenim pristojnim organom brez omejitev in pravočasno.

5. Vsaka pogodbenica zagotovi, da so osnovne informacije o dejanskih lastnikih na voljo vsej javnosti. V primerih, ko bi javni dostop dejanskega lastnika izpostavil nesorazmernemu tveganju, kot so tveganja goljufije, ugrabitve, izsiljevanja, oduševanja, nadlegovanja, nasilja ali ustrahovanja, ali kadar je dejanski lastnik mladoleten ali kako drugače pravno nesposoben, so dovoljene omejene izjeme glede dostopa javnosti do informacij v skladu s tem odstavkom.

6. Vsaka pogodbenica zagotovi učinkovite, sorazmerne in odvračilne sankcije zoper pravne ali fizične osebe, ki ne izpolnjujejo zahtev, ki so jim naložene v zvezi z zadevami iz tega člena.

7. Vsaka pogodbenica zagotovi, da lahko njeni pristojni organi pristojnim organom druge pogodbenice pravočasno, učinkovito in brezplačno zagotovijo informacije iz odstavkov 2 in 3. V ta namen pogodbenici preučita načine za zagotovitev varne izmenjave informacij.

Člen LAW.AML.130 Preglednost dejanskega lastništva v pravnih ureditvah

1. Za namene tega člena se uporabljajo naslednje opredelitve pojmov:

- (a) „dejanski lastnik“ pomeni ustanovitelja, nadzornika (če obstaja), skrbnika, upravičenca ali skupino upravičencev, vsako osebo na enakovrednem položaju v zvezi s pravno ureditvijo s strukturo ali funkcijo, podobno izrecnim skladom, in katero koli drugo fizično osebo, ki končno dejansko nadzoruje sklad ali podobno pravno ureditev;
- (b) „pristojni organi“ pomenijo:

- (i) javne organe, vključno s finančnoobveščevalnimi enotami, z določenimi odgovornostmi za boj proti pranju denarja ali financiranju terorizma;
- (ii) javne organe, katerih naloga je preiskovanje ali pregon pranja denarja, povezanih predhodnih kaznivih dejanj in financiranja terorizma ter sledenje, zaseg ali zamrznitev in zaplemba sredstev, pridobljenih s kaznivimi dejanji;
- (iii) javne organe, ki so odgovorni za nadzor ali spremljanje, katerih cilj je zagotavljanje skladnosti z zahtevami glede preprečevanja pranja denarja ali financiranja terorizma.

Ta opredelitev ne posega v pravico vsake pogodbenice, da določi dodatne pristojne organe, ki lahko dostopajo do informacij o dejanskih lastnikih.

2. Vsaka pogodbenica zagotovi, da skrbniki izrecnih skladov ohranjajo ustrezne, točne in posodobljene informacije o dejanskih lastnikih. Ti ukrepi se uporabljajo tudi za druge pravne ureditve, ko jih posamezna pogodbenica opredeli za ureditve s skladom podobno strukturo ali funkcijo.

3. Vsaka pogodbenica vzpostavi mehanizme za zagotovitev, da imajo njeni pristojni organi pravočasen dostop do ustreznih, točnih in posodobljenih informacij o dejanskih lastnikih izrecnih skladov in drugih pravnih ureditev s skladom podobno strukturo ali funkcijo na njenem ozemlju.

4. Če so informacije o dejanskem lastništvu skladov ali podobnih pravnih ureditev v centralnem registru, zadevna država zagotovi, da so informacije ustrezne, točne in posodobljene ter da imajo pristojni organi pravočasen in neomejen dostop do takih informacij. Pogodbenici si prizadevata preučiti načine za zagotovitev dostopa do informacij o dejanskem lastništvu skladov in podobnih pravnih ureditev posameznikom ali organizacijam, ki izkažejo pravni interes za vpogled v take informacije.

5. Vsaka pogodbenica zagotovi učinkovite, sorazmerne in odvračilne sankcije zoper pravne ali fizične osebe, ki ne izpolnjujejo zahtev, ki so jim naložene v zvezi z zadevami iz tega člena.

6. Vsaka pogodbenica zagotovi, da lahko njeni pristojni organi pristojnim organom druge pogodbenice pravočasno, učinkovito in brezplačno zagotovijo informacije iz odstavka 3. V ta namen pogodbenici preučita načine za zagotovitev varne izmenjave informacij.

NASLOV XI: ZAMRZNITEV IN ZAPLEMBA

Člen LAW.CONFISC.1: Cilj in načela sodelovanja

1. Cilj tega naslova je poskrbeti za čim večji obseg sodelovanja med Združenim kraljestvom na eni strani in državami članicami na drugi strani pri preiskavah in postopkih, katerih cilj je zamrznitev premoženja z namenom njegove poznejše zaplembe ter pri preiskavah in postopkih, katerih cilj je zaplemba premoženja v okviru postopkov v kazenskih zadevah. To ne izključuje drugega sodelovanja v skladu s členom LAW.CONFISC.10(5) in (6) [Obveznost zaplembe]. Ta naslov določa tudi sodelovanje z organi Unije, ki jih Unija imenuje za namene tega naslova.

2. Vsaka država pod pogoji iz tega naslova ugotovi zahtevku druge države:

- (a) za zaplembo določenih delov premoženja in zaplembo premoženjske koristi v obliki zahteve po plačilu denarnega zneska, ki ustreza vrednosti premoženjske koristi;

(b) za pomoč pri preiskavah in začasne ukrepe za namene katere koli oblike zaplembe iz točke (a).

3. Pomoč pri preiskavah in začasni ukrepi v skladu s točko (b) odstavka 2 se izvajajo, kolikor je to dovoljeno v notranjem pravu zaprosene države in v skladu z njim. Če zahtevek v zvezi z enim od teh ukrepov določa formalnosti ali postopke, ki so potrebni v skladu z notranjim pravom države prosilke, zaprosena država, tudi če ni seznanjena z njimi, ugodi takšnim zahtevkom, če zaproseni ukrep ni v nasprotju s temeljnimi načeli njenega notranjega prava.

4. Zaprosena država zagotovi, da se zahtevki iz druge države za identifikacijo, sledenje, zamrznitev ali zaseg premoženjske koristi in predmetov, ki so bili uporabljeni za kazniva dejanja, obravnavajo z enako prioriteto kot zahtevki v okviru notranjih postopkov.

5. Država prosilka pri zahtevku za zaplembo, pomoč pri preiskavah ali začasne ukrepe za namen zaplembe zagotovi, da se spoštujeta načeli nujnosti in sorazmernosti.

6. Določbe tega naslova se uporabljajo namesto poglavij „Mednarodno sodelovanje“ Konvencije o pranju, odkrivanju, zasegu in zaplembi premoženjske koristi, pridobljene s kaznivim dejanjem, in o financiranju terorizma, podpisane 16. maja 2005 v Varšavi (v nadaljnjem besedilu: Konvencija iz leta 2005) ter Konvencije o pranju, odkrivanju, zasegu in zaplembi premoženjske koristi, pridobljene s kaznivim dejanjem, podpisane 8. novembra 1990 v Strasbourgu (v nadaljnjem besedilu: Konvencija iz leta 1990). Člen LAW.CONFISC.2 [Opredelitve pojmov] tega sporazuma nadomešča ustrezne opredelitve pojmov iz člena 1 Konvencije iz leta 2005 in člena 1 Konvencije iz leta 1990. Določbe tega naslova ne vplivajo na obveznosti držav v skladu z drugimi določbami Konvencije iz leta 2005 in Konvencije iz 1990.

Člen LAW.CONFISC.2: Opredelitve pojmov

V tem naslovu se uporabljajo naslednje opredelitve pojmov:

- (a) „zaplemba“ pomeni kazen ali ukrep, ki ga sodišče izreče po zaključku postopkov v zvezi s kaznivim dejanjem ali kaznivimi dejanji, kar vodi k dokončnemu odvzemu premoženja;
- (b) „zamrznitev“ ali „zaseg“ pomeni začasno prepoved prenosa, uničenja, preoblikovanja ali pretoka premoženja ter razpolaganja z njim ali začasen prevzem skrbništva ali nadzora nad premoženjem na podlagi odredbe sodišča ali drugega pristojnega organa;
- (c) „predmeti, ki so bili uporabljeni za kazniva dejanja“ pomeni kakršno koli premoženje, ki se uporablja ali je na kakršen koli način v celoti ali delno namenjeno storitvi kaznivih dejanj;
- (d) „pravosodni organ“ pomeni organ, ki je v skladu z notranjim pravom sodnik, sodišče ali državni tožilec; državni tožilec se šteje za pravosodni organ le, če tako določa notranje pravo;
- (e) „premoženjska korist“ pomeni kakršno koli gospodarsko korist, ki izhaja iz kaznivih dejanj ali je z njimi neposredno ali posredno pridobljena, ali denarni znesek, enak tej gospodarski koristi; zajema lahko katero koli premoženje, kot je opredeljeno v tem členu;
- (f) „premoženje“ zajema vsakršno premoženje, materialno ali nematerialno, premično ali nepremično, in pravne dokumente ali instrumente, ki izkazujejo pravni naslov ali interes na takšnem premoženju, za katero država prosilka meni, da:
 - (i) predstavlja premoženjsko korist, pridobljeno s kaznivim dejanjem, ali ustreza celotni ali zgolj delni vrednosti takšne premoženjske koristi;

- (ii) predstavlja predmete, ki so bili uporabljeni za kaznivo dejanje, ali vrednost takšnih predmetov;
- (iii) ga je treba po zaključku postopkov v zvezi s kaznivim dejanjem zapleniti na podlagi katerih koli drugih določb, ki se nanašajo na pooblastila za zaplembo po pravu države prosilke, vključno z zaplembo sredstev tretji osebi, razširjeno zaplembo in zaplembo brez pravnomočne obsodbe.

Člen LAW.CONFISC.3: Obveznost zagotavljanja pomoči

Države si na prošnjo medsebojno zagotavljajo najširšo možno pomoč pri identifikaciji in sledenju predmetov, ki so bili uporabljeni za kaznivo dejanje, premoženjske koristi in drugega premoženja, ki ga je mogoče zapleniti. Taka pomoč vključuje vsak ukrep, da se priskrbi in zagotovi dokaz o obstoju, nahajanju ali gibanju, naravi, pravnem položaju ali vrednosti navedenih predmetov, ki so bili uporabljeni za kaznivo dejanje, premoženjske koristi in drugega premoženja.

Člen LAW.CONFISC.4: Zahtevki za informacije o bančnih računih in sefih

1. Zaprošena država pod pogoji iz tega člena sprejme vse potrebne ukrepe za ugotavljanje, v odgovor na zaprosilo druge države, ali fizična ali pravna oseba, proti kateri je uvedena preiskava kaznivega dejanja, poseduje ali nadzira enega ali več računov katere koli vrste in na kateri koli banki, locirani na njihovem ozemlju, in če taki računi obstajajo, priskrbi vse podatke o ugotovljenih računih. Ti podatki vključujejo zlasti ime imetnika računa in številko IBAN ter v primeru sefov, ime najemnika ali edinstveno identifikacijsko številko.

2. Obveznost iz člena 1 se uporablja le, če ima banka, ki vodi račun, te informacije na voljo.

3. Poleg zahtev iz člena LAW.CONFISC.25 [Vsebina zahtevka] država prosilka v zahtevku:

- (a) navede razloge, zaradi katerih meni, da bi zahtevane informacije lahko bile bistvenega pomena za preiskavo kaznivega dejanja;
- (b) navede razloge, na podlagi katerih domneva, da račun vodijo banke v zaproseni državi, in v največji možni meri opredeli, za katere banke in račune bi lahko šlo; in
- (c) vključi vse dodatne informacije, ki jih ima na voljo in bi lahko olajšale izvršitev zahtevka.

4. Tako Združeno kraljestvo kot Unija v imenu katere koli države članice lahko uradno obvestita Specializirani odbor za sodelovanje na področju kazenskega pregona in pravosodno sodelovanje, da bo ta člen razširjen na račune v nebančnih finančnih institucijah. Za takšna uradna obvestila lahko velja načelo vzajemnosti.

Člen LAW.CONFISC.5: Zahtevki za informacije o bančnih poslih

1. Na zahtevek druge države zaprošena država posreduje podatke o določenih bančnih računih in bančnih poslih, ki so se v določenem obdobju opravljali prek enega ali več računov, navedenih v zahtevku, vključno s podatki o vseh računih pošiljatelja ali prejemnika.

2. Obveznost iz člena 1 se uporablja le, če ima banka, ki vodi račun, te informacije na voljo.

3. Država prosilka poleg zahtev iz člena LAW.CONFISC.25 [Vsebina zahtevka] v svojem zahtevku navede, zakaj meni, da so zaprosene informacije pomembne za namene preiskave kaznivega dejanja.

4. Zaprošena država lahko izvršitev takega zahtevka pogojuje z enakimi pogoji, kot veljajo za zahtevke za preiskavo in zaseg.

5. Tako Združeno kraljestvo kot Unija v imenu katere koli države članice lahko uradno obvestita Specializirani odbor za sodelovanje na področju kazenskega pregona in pravosodno sodelovanje, da bo ta člen razširjen na račune v nebančnih finančnih institucijah. Za takšna uradna obvestila lahko velja načelo vzajemnosti.

Člen LAW.CONFISC.6: Zahtevki za spremljanje bančnih poslov

1. Zaprošena država članica zagotovi, da na zahtevek druge države v določenem obdobju lahko spremlja bančno poslovanje, ki se opravlja prek enega ali več računov, navedenih v zahtevku, in da o rezultatih spremljanja obvesti državo prosilko.

2. Država prosilka poleg zahtev iz člena LAW.CONFISC.25 [Vsebina zahtevka] v svojem zahtevku navede, zakaj meni, da so zaprosene informacije pomembne za namene preiskave kaznivega dejanja.

3. Odločitev o spremljanju v vsakem posameznem primeru sprejmejo pristojni organi zaprosene države v skladu z njenim notranjim pravom.

4. O praktičnih podrobnostih v zvezi s spremljanjem se dogovorijo pristojni organi države članice prosilke in zaprosene države.

5. Tako Združeno kraljestvo kot Unija v imenu katere koli države članice lahko uradno obvestita Specializirani odbor za sodelovanje na področju kazenskega pregona in pravosodno sodelovanje, da bo ta člen razširjen na račune v nebančnih finančnih institucijah. Za takšna uradna obvestila lahko velja načelo vzajemnosti.

Člen LAW.CONFISC.7: Informacije, posredovane na lastno pobudo

Brez poseganja v lastne preiskave ali postopke lahko država brez predhodnega zahtevka drugi državi posreduje informacije o predmetih, ki so bili uporabljeni za kazniva dejanja, premoženjskih koristih in drugem premoženju, ki se ga lahko zapleni, kadar meni, da bi lahko razkritje teh informacij državi prejemnici pomagalo pri začetku ali izvedbi preiskav ali postopkov ali bi lahko privedlo do zahtevka navedene države v skladu s tem naslovom.

Člen LAW.CONFISC.8: Obveznost sprejetja začasnih ukrepov

1. Na zahtevek druge države, ki je začela kazensko preiskavo ali postopek ali preiskavo ali postopek za zaplembo, zaprošena država sprejme potrebne začasne ukrepe, kot je zamrznitev ali zaseg, da prepreči kakršne koli posle s premoženjem, njegov prenos ali razpolaganje s premoženjem, ki bi lahko bilo pozneje predmet zahtevka za zaplembo ali bi lahko omogočilo ugoditev zahtevku.

2. Država, ki prejme zahtevek za zaplembo v skladu s členom LAW.CONFISC.10 [Obveznost zaplembe], na zahtevo sprejme ukrepe iz odstavka 1 tega člena v zvezi z vsem premoženjem, ki je predmet zahtevka ali bi lahko omogočilo ugoditev zahtevku.

3. Kadar zaprošena država prejme zahtevek v skladu s tem členom, nemudoma ter enako hitro in z enako prednostno obravnavo kot v podobnem notranjem primeru sprejme vse potrebne ukrepe za izpolnitev zahtevka ter državi prosilki brez odlašanja in na kateri koli način, ki omogoča ohranjanje pisnega zapisa, pošlje potrditev.

4. Če država prosilka navede, da je potrebna takojšnja zamrznitev, ker obstajajo upravičeni razlogi za domnevo, da bo zadevno premoženje takoj odstranjeno ali uničeno, zaprošena država sprejme vse potrebne ukrepe za izpolnitev zahteve v 96 urah po njenem prejemu ter državi prosilki brez odlašanja in na kateri koli način, ki omogoča ohranjanje pisnega zapisa, pošlje potrditev.

5. Kadar zaprošena država ne more upoštevati rokov iz odstavka 4, o tem nemudoma obvesti državo prosilko in se z njo posvetuje o ustreznih nadaljnjih ukrepih.

6. Iztek rokov iz odstavka 4 ne povzroči prenehanja zahtev, ki jih za zaprošeno državo določa ta člen.

Člen LAW.CONFISC.9: Izvrševanje začasnih ukrepov

1. Po izvršitvi začasnih ukrepov, zaprosenih v skladu s členom LAW.CONFISC.8(1) [Obveznost sprejetja začasnih ukrepov], država prosilka zaproseni državi na lastno pobudo in čim prej zagotovi vse informacije, ki bi lahko izpodbijale ali spremenile obseg navedenih ukrepov. Država prosilka nemudoma zagotovi tudi vse dodatne informacije, ki jih zahteva zaprošena država in ki so potrebne za izvajanje začasnih ukrepov in nadaljnje ukrepanje v zvezi z njimi.

2. Pred odpravo katerega koli začasnega ukrepa, sprejetega v skladu s členom LAW.CONFISC.8 [Obveznost sprejetja začasnih ukrepov], zaprošena država, kadar je to mogoče, državi prosilki omogoči, da predstavi razloge za nadaljevanje ukrepa.

Člen LAW.CONFISC.10: Obveznost zaplembe

1. Država, ki prejme zahtevek za zaplembo premoženja, ki se nahaja na njenem ozemlju:

- (a) izvrši odredbo o zaplembi, ki jo je izdalo sodišče države prosilke v zvezi s takim premoženjem; ali
- (b) svojim pristojnim organom predloži zahtevo za pridobitev odredbe o zaplembi in jo, če je izdana, izvrši.

2. Za namene točke (b) odstavka 1 so države, kadar koli je to potrebno, pristojne za uvedbo postopkov zaplembe v skladu s svojim notranjim pravom.

3. Odstavek 1 se uporablja tudi za zaplembo v obliki zahteve po plačilu denarnega zneska, ki ustreza vrednosti premoženjske koristi, če se premoženje, za katero se lahko izvrši zaplemba, nahaja v zaproseni državi. V takih primerih zaprošena država pri izvršitvi zaplembe v skladu z odstavkom 1, če plačilo ni prejeto, terjatev realizira na kateremkoli premoženju, ki je v ta namen na voljo.

4. Če se zahtevek za zaplembo nanaša na določeno premoženje, se lahko država prosilka in zaprošena država dogovorita, da lahko zaprošena država izvrši zaplembo v obliki zahteve po plačilu denarnega zneska, ki ustreza vrednosti premoženja.

5. Država v največjem možnem obsegu v skladu z notranjim pravom sodeluje z državo, ki zaprosi za izvršitev ukrepov, enakovrednih zaplembi premoženja, kadar zahtevek ni bil odrejen v okviru postopkov v kazenskih zadevah, če take ukrepe odredi sodni organ države prosilke v zvezi s kaznivim dejanjem, pod pogojem, da je bilo ugotovljeno, da premoženje predstavlja premoženjsko korist ali:

- (a) drugo premoženje, v katero je bila premoženjska korist spremenjena ali pretvorjena;

- (b) premoženje, pridobljeno iz zakonitih virov, če je bila premoženjska korist v celoti ali delno združena s takim premoženjem, do ocenjene vrednosti združene premoženjske koristi; ali
 - (c) dohodke ali druge koristi, ki izhajajo iz premoženjske koristi, iz premoženja, v katerega je bila premoženjska korist, pridobljena s kaznivim dejanjem, spremenjena ali pretvorjena, ali iz premoženja, s katerim je bila premoženjska korist, pridobljena s kaznivim dejanjem, združena, do ocenjene vrednosti združene premoženjske koristi, in sicer na enak način in v enakem obsegu kot premoženjska korist.
6. Ukrepi iz odstavka 5 vključujejo ukrepe, ki omogočajo zaseg, zadržanje in razlastitev premoženja in sredstev s tožbo pri civilnih sodiščih.
7. Zaprošena država odločitev o izvršitvi odredbe o zaplembi sprejme nemudoma in, brez poseganja v odstavek 8 tega člena, najpozneje v 45 dneh po prejemu zahtevka. Zaprošena država državi prosilki brez odlašanja in na kateri koli način, ki omogoča ohranjanje pisnega zapisa, pošlje potrditev. Če ni razlogov za odlog iz člena LAW.CONFISC.17 [Odlog], zaprošena država sprejme potrebne konkretne ukrepe, da se sklep o odvzemu izvrši nemudoma ter vsaj enako hitro in prednostno kot v podobnem nacionalnem primeru.
8. Kadar zaprošena država ne more upoštevati roka iz odstavka 7, o tem nemudoma obvesti državo prosilko in se z njo posvetuje o ustreznih nadaljnjih ukrepih.
9. Iztek roka iz odstavka 7 ne povzroči prenehanja zahtev, ki jih za zaprošeno državo določa ta člen.

Člen LAW.CONFISC.11: Izvršitev zaplembe

1. Postopke za pridobitev in izvršitev zaplembe iz člena LAW.CONFISC.10 [Obveznost zaplembe] ureja notranje pravo zaprošene države.
2. Zaprošeno državo zavezujejo ugotovitve o dejstvih, če so navedene v obsodbi ali sodni odločbi, ki jo izda sodišče države prosilke, ali če taka obsodba ali sodna odločba implicitno temelji na njih.
3. Če zaplemba vključuje obveznost plačila denarnega zneska, pristojni organ zaprošene države ta znesek pretvori v valuto te države po menjalnem tečaju, ki velja ob sprejetju odločitve o izvršitvi zaplembe.

Člen LAW.CONFISC.12: Zaplenjeno premoženje

1. Ob upoštevanju odstavkov 2 in 3 tega člena s premoženjem, zaplenjenim v skladu s členoma LAW.CONFISC.10 [Obveznost zaplembe] in LAW.CONFISC.11 [Izvrševanje zaplembe], razpolaga zaprošena država v skladu s svojim notranjim pravom in upravnimi postopki.
2. Na zahtevek druge države v skladu s členom LAW.CONFISC.10 [Obveznost zaplembe] zaprošena država v obsegu, ki ga dopušča njeno notranje pravo, in če je za to naprošena, prednostno obravnava vrnitev zaplenjenega premoženja državi prosilki, da bi ta lahko žrtvam kaznivega dejanja izplačala odškodnino ali to premoženje vrnila zakonitim lastnikom.
3. Kadar zaprošena država ukrepa na zahtevek druge države v skladu s členom LAW.CONFISC.10 [Obveznost zaplembe] in po tem, ko je upoštevala pravico žrtve do povračila

premoženja ali odškodnine zanj v skladu z odstavkom 2 tega člena, z denarjem, pridobljenim na podlagi izvršitve odredbe o zaplembi, razpolaga, kot sledi:

- (a) če je znesek enak ali nižji od 10 000 EUR, pripada zaprošeni državi; ali
- (b) če znesek presega 10 000 EUR, zaprosena država 50 % izterjanega zneska prenese na državo prosilko.

4. Ne glede na odstavek 3 lahko država prosilka in zaprosena država za vsak primer posebej preučita sklenitev drugih sporazumov ali dogovorov o razpolaganju s premoženjem, kot se jima zdi primerno.

Člen LAW.CONFISC.13: Pravica do izvršbe in najvišji znesek zaplembe

- 1. Zahtevek za zaplembo v skladu s členom LAW.CONFISC.10 [Obveznost zaplembe] ne vpliva na pravico države prosilke, da sama izvrši odredbo o zaplembi.
- 2. Nič v tem naslovu se ne razlaga tako, da bi dovoljevalo, da skupna vrednost zaplembe presega denarni znesek, določen v odredbi o zaplembi. Če ena od držav ugotovi, da bi se to lahko zgodilo, se zadevni državi posvetujeta, da bi se izognili takemu učinku.

Člen LAW.CONFISC.14: Zaporna kazen za dolžnika

Zaprosena država ne odredi zaporne kazni za dolžnika ali kakršnega koli drugega ukrepa, ki omejuje osebno svobodo, na podlagi zahtevka iz člena LAW.CONFISC.10 [Obveznost zaplembe] brez soglasja države prosilke.

Člen LAW.CONFISC.15: Razlogi za zavrnitev

- 1. Sodelovanje v okviru tega naslova se lahko zavrne, če:
 - (a) zaprosena država meni, da bi bila izvršitev zahtevka v nasprotju z načelom *ne bis in idem*; ali
 - (b) kaznivo dejanje, na katero se nanaša zahtevek, ni kaznivo dejanje po notranjem pravu zaprosene države, če je storjeno na območju njene jurisdikcije; vendar ta razlog za zavrnitev sodelovanja na podlagi členov LAW.CONFISC.3 [Obveznost zagotavljanja pomoči] do LAW.CONFISC.7 [Informacije, posredovane na lastno pobudo] velja le, če zaprosena pomoč vključuje prisilne ukrepe;
- 2. Združeno kraljestvo in Unija v imenu katere koli od svojih držav članic lahko obvestita Specializirani odbor za sodelovanje na področju kazenskega pregona in pravosodno sodelovanje, da se na podlagi vzajemnosti pogoj dvojne kaznivosti iz točke (b) odstavka 1 tega člena ne bo uporabljal, če je kaznivo dejanje, zaradi katerega je prišlo do zahtevka:
 - (a) eno od kaznivih dejanj iz člena LAW.SURR.79(4) [Področje uporabe], kot so opredeljena v pravu odreditvene države, ter
 - (b) se v državi prosilki kaznuje z zaporno kaznijo ali ukrepom, ki vključuje odvzem prostosti za najdaljše obdobje vsaj treh let.
- 3. Sodelovanje na podlagi členov LAW.CONFISC.3 [Obveznost zagotavljanja pomoči] do LAW.CONFISC.7 [Informacije, posredovane na lastno pobudo], če zaprosena pomoč vključuje prisilne

ukrepe, in na podlagi členov LAW.CONFISC.8 [Obveznost sprejetja začasnih ukrepov] in LAW.CONFISC.9 [Izvrševanje začasnih ukrepov] se lahko zavrne tudi, če zaprošenih ukrepov ne bi bilo mogoče sprejeti na podlagi notranjega prava zaprošene države za namene preiskav ali postopkov v podobnem notranjem primeru.

4. Kadar to zahteva notranje pravo zaprošene države, se lahko sodelovanje na podlagi členov LAW.CONFISC.3 [Obveznost zagotavljanja pomoči] do LAW.CONFISC.7 [Informacije, posredovane na lastno pobudo], če iskana pomoč vključuje prisilne ukrepe, in na podlagi členov LAW.CONFISC.8 [Obveznost sprejetja začasnih ukrepov] in LAW.CONFISC.9 [Izvrševanje začasnih ukrepov] zavrne tudi, če zaprošeni ukrepi ali kateri koli drugi ukrepi s podobnimi učinki po zakonodaji zaprošene države ne bi bili dovoljeni ali če, kar zadeva pristojne organe države prosilke, zahtevka ni odobril sodni organ, ki ukrepa v zvezi s kaznivimi dejanji.

5. Sodelovanje na podlagi členov LAW.CONFISC.10 [Obveznost zaplembe] do LAW.CONFISC.14 [Zaporna kazen za dolžnika] se lahko zavrne tudi, če:

- (a) zakonodaja zaprošene pogodbenice ne predvideva zaplembe za vrsto kršitve, na katero se zahtevki nanaša;
- (b) bi bilo brez poseganja v obveznost iz člena LAW.CONFISC.10(3) [Obveznost zaplembe] to v nasprotju z načeli notranjega prava zaprošene države glede višine zaplembe ob upoštevanju razmerja med kaznivim dejanjem in:
 - (i) ekonomsko koristjo, ki jo je mogoče opredeliti kot premoženjsko korist; ali
 - (ii) premoženjem, ki ga je mogoče opredeliti kot predmete, ki so bili uporabljeni za kazniva dejanja;
- (c) po notranjem pravu zaprošene države zaplembe ne bi bilo mogoče več izreči ali izvršiti zaradi zastaranja;
- (d) se, brez poseganja v člen LAW.CONFISC.10(5) in (6) [Obveznost zaplembe], zahtevki ne nanaša na prejšnjo obsodbo ali sodno odločbo ali ugotovitev v taki odločbi, da je bilo storjeno eno ali več kaznivih dejanj, na podlagi katerih je bila odrejena ali je zahtevana zaplemba;
- (e) zaplemba v državi prosilki bodisi ni izvršljiva bodisi je nanjo še vedno mogoča pritožba kot redno pravno sredstvo; ali
- (f) se zahtevki nanaša na odredbo o zaplembi, ki izhaja iz odločitve sodišča, izrečene v odsotnosti osebe, proti kateri je bila odredba izdana, in po mnenju zaprošene države država prosilka v postopku, ki je privedel do take odločitve, ni zagotovila minimalnih pravic obrambe, ki bi jih moral imeti vsak obdolženec.

6. Za namene točke (f) odstavka 5 se šteje, da odločitev ni bila izdana v odsotnosti, če:

- (a) je bila potrjena ali izrečena po ugovoru prizadete osebe ali
- (b) je bila izrečena na podlagi pritožbe, če je pritožbo vložila prizadeta oseba.

7. Če se za namene točke (f) odstavka 5 ugotavlja, ali so bile zagotovljene minimalne pravice obrambe, zaprošena država upošteva dejstvo, da se je prizadeta oseba namenoma skušala izogniti roki pravice, ali dejstvo, da se je ta oseba odpovedala možnosti vložitve pravnega sredstva proti

odločitvi, sprejeti v odsotnosti, čeprav je tako možnost imela. Enako velja tudi, kadar je bilo prizadeti osebi pravočasno vročeno vabilo na sodišče, vendar se je odločila, da se nanj ne bo odzvala niti ne bo prosila za preložitve.

8. Države se ne sklicujejo na bančno tajnost kot razlog za zavrnitev sodelovanja v skladu s tem naslovom. Kadar to zahteva njeno notranje pravo, lahko zaprošena država zahteva, da zahtevek za sodelovanje, ki bi vključevala odpravo bančne tajnosti, odobri sodni organ, ki ukrepa v zvezi s kaznivimi dejanji.

9. Zaprošena država se ne more sklicevati na dejstvo, da:

- (a) je oseba, zoper katero so organi države prosilke uvedli preiskavo ali izdali odredbo o zaplembi, pravna oseba, kot na oviro za sodelovanje na podlagi tega naslova;
- (b) je fizična oseba, zoper katero je bila izdana odredba za zaplembo premoženjske koristi, pozneje umrla ali da je pravna oseba, zoper katero je bila izdana odredba za zaplembo premoženjske koristi, kasneje prenehala obstajati, kot na oviro za zagotavljanje pomoči v skladu s točko (a) člena LAW.CONFISC.10 [Obveznost zaplembe] (1) ali
- (c) je oseba, zoper katero so organi države prosilke uvedli preiskavo ali izdali odredbo o zaplembi, v zahtevku navedena kot storilec zadevnega kaznivega dejanja in kaznivega dejanja pranja denarja, kot na oviro za sodelovanje na podlagi tega poglavja.

Člen LAW.CONFISC.16: Posvetovanje in obveščanje

Kadar je mogoče utemeljeno domnevati, da bi izvršitev odredbe o zamrznitvi ali zaplembi pomenila resnično tveganje za varstvo temeljnih pravic, se zaprošena država pred odločitvijo o izvršitvi odredbe o zamrznitvi ali zaplembi posvetuje z državo prosilko in lahko zahteva vse potrebne informacije.

Člen LAW.CONFISC.17: Odlog

Zaprošena država lahko odloži ukrepanje na podlagi zahtevka, če bi tako ukrepanje posegalo v preiskave ali postopke njenih organov.

Člen LAW.CONFISC.18: Delna ali pogojna ugoditev zahtevku

Preden zaprošena država zavrne ali odloži sodelovanje v skladu s tem naslovom, preuči – kadar je to primerno tudi po posvetu z državo prosilko – ali lahko zahtevku ugodi delno ali pod določenimi pogoji, ki se ji zdijo potrebni.

Člen LAW.CONFISC.19: Vročitev sodnih pisanj

1. Države druga drugi zagotavljajo kar najširšo vzajemno pomoč pri vročanju sodnih pisanj osebam, na katere se nanašajo začasni ukrepi in zaplemba.

2. Nič v tem členu nima namena ovirati:

- (a) možnosti pošiljanja sodnih pisanj po pošti neposredno osebam v tujini; in

- (b) možnosti, da sodni uradniki ali drugi pristojni organi države, ki je izdala sodna pisanja, ta pisanja tudi vročijo neposredno prek konzularnih služb navedene države ali prek pravosodnih organov, vključno s sodnimi uradniki, ali drugih pristojnih organov namembne države.
3. Pri vročanju sodnih pisanj osebam v tujini, na katere se nanašajo začasni ukrepi ali odredbe o zaplembi, izdane v državi pošiljateljici, navedena država navede pravna sredstva, ki so po njenem notranjem pravu tem osebam na voljo.

Člen LAW.CONFISC.20: Priznavanje tujih odločb

1. Pri obravnavi zahtevka za sodelovanje v skladu s členu LAW.CONFISC.8 [Obveznost sprejetja začasnih ukrepov] do LAW.CONFISC.14 [Zaporna kazen za dolžnika], zaprosena država prizna vsako odločbo, ki jo je sprejel sodni organ v državi prosilki v zvezi s pravicami, ki jih uveljavljajo tretje osebe.
2. Priznanje se lahko zavrne, če:
- (a) tretje osebe niso imele primerne možnosti za uveljavitev svojih pravic;
 - (b) je sodna odločba nezdružljiva s sodno odločbo, ki je bila o isti zadevi že sprejeta v zaproseni državi;
 - (c) je sodna odločba nezdružljiva z javnim redom zaprosene države ali
 - (d) je bila sodna odločba sprejeta v nasprotju z določbami o izključni pristojnosti, ki je predvidena po notranjem pravu zaprosene države.

Člen LAW.CONFISC.21: Organi

1. Vsaka država določi osrednji organ, ki je odgovoren za pošiljanje zahtevkov, podanih v skladu s tem naslovom, in odgovarjanje na njih, za izvršitev takšnih zahtevkov ali za njihovo posredovanje organom, pristojnim za njihovo izvršitev.
2. Unija lahko imenuje organ Unije, ki lahko poleg pristojnih organov držav članic poda in po potrebi izvrši zahtevke iz tega naslova. Vsak taka zahtevki se za namene tega naslova obravnava kot zahtevki države članice. Unija lahko ta organ Unije tudi imenuje kot osrednji organ, ki je odgovoren za pošiljanje zahtevkov, ki jih v skladu s tem naslovom vložijo navedeni organ, ali odgovarjanje nanje.

Člen LAW.CONFISC.22: Neposredna komunikacija

1. Komuniciranje med osrednjimi organi poteka neposredno.
2. V nujnih primerih lahko pravosodni organi države prosilke zahtevke ali sporočila v skladu s tem naslovom pošljejo neposredno pravosodnim organom zaprosene države. V teh primerih se hkrati prek osrednjega organa države prosilke pošlje kopija osrednjemu organu zaprosene države.
3. Če je zahtevki iz odstavka 2 naslovljen na organ, ki ni pristojen za njegovo obravnavanje, ga ta odstopi pristojnemu državnemu organu in o tem neposredno obvesti državo prosilko.
4. Zahtevke in sporočila v skladu s členu LAW.CONFISC.3 [Obveznost zagotavljanja pomoči] do LAW.CONFISC.7 [Informacije, posredovane na lastno pobudo], ki ne vključujejo prisilnih ukrepov, lahko pristojni organi države prosilke pošljejo neposredno pristojnim organom zaprosene države.

5. Osnutke zahtevkov ali sporočil v skladu s tem naslovom lahko pravosodni organi države prosilke pošljejo neposredno pravosodnim organom zaprosene države pred uradnim zahtevkom, da se zagotovi, da se lahko uradni zahtevek po prejemu učinkovito obravnava in da vsebuje dovolj informacij in dokazil, da izpolnjuje zahteve iz prava zaprosene države.

Člen LAW.CONFISC.23: Oblika zahtevka in jeziki

1. Vsi zahtevki na podlagi tega naslova se predložijo v pisni obliki. Posredujejo se lahko elektronsko ali s katerim koli drugim telekomunikacijskim sredstvom, če je država prosilka pripravljena, da na zahtevo kadar koli predloži pisni zapis take komunikacije in izvirnik.

2. Zahtevki iz odstavka 1 se predložijo v enem od uradnih jezikov zaprosene države ali v katerem koli drugem jeziku, ki ga zaprosena država v skladu z odstavkom 3 uradno sporoči ali je sporočen v njenem imenu.

3. Tako Združeno kraljestvo kot Unija v imenu katere koli države članice lahko Specializirani odbor za sodelovanje na področju kazenskega pregona in pravosodno sodelovanje obvestita o jezikih, ki se lahko poleg uradnega jezika ali uradnih jezikov navedene države uporabijo za vložitev zahtevkov v skladu s tem naslovom.

4. Zahtevki na podlagi člena LAW.CONFISC.8 [Obveznost sprejetja začasnih ukrepov] začasne ukrepe se vložijo na predpisanem obrazcu iz PRILOGE LAW-8.

5. Zahtevki na podlagi člena LAW.CONFISC.10 [Obveznost zaplembe] za zaplembo se vložijo na predpisanem obrazcu iz PRILOGE LAW-8.

6. Specializirani odbor za sodelovanje na področju kazenskega pregona in pravosodno sodelovanje lahko po potrebi spremeni obrazca iz odstavkov 4 in 5.

7. Tako Združeno kraljestvo kot Unija v imenu katere koli države članice lahko uradno obvestita Specializirani odbor za sodelovanje na področju kazenskega pregona in pravosodno sodelovanje, da zahtevata prevod vseh morebitnih dokazil v enega od uradnih jezikov zaprosene države ali v kateri koli drug jezik, naveden v skladu z odstavkom 3 tega člena. V primeru zahtevkov na podlagi člena LAW.CONFISC.8(4) [Obveznost sprejetja začasnih ukrepov] se lahko tak prevod dokazil zaproseni državi predloži v 48 urah po posredovanju zahtevka, brez poseganja v roke iz člena LAW.CONFISC.8(4) [Obveznost sprejetja začasnih ukrepov].

Člen LAW.CONFISC.24: Overitev

Dokumentov, ki se pošiljajo zaradi izvajanja tega naslova, ni treba overiti.

Člen LAW.CONFISC.25: Vsebina zahtevka

1. V vsakem zahtevku za sodelovanje na podlagi tega naslova so točno navedeni:

- (a) organ, ki vlaga zahtevek, in organ, ki izvaja preiskavo ali postopek;
- (b) predmet zahtevka in razlog zanj;
- (c) zadeve, vključno s pomembnimi podatki (kot so datum, kraj in okoliščine kaznivega dejanja), na katere se preiskava ali postopek nanaša, razen pri zahtevku za notifikacijo;

- (d) če sodelovanje vključuje prisilne ukrepe:
 - (i) besedilo zakonskih določb ali, če to ni mogoče, navedba ustreznega zakona, ki se uporablja v zvezi s tem; ter
 - (ii) navedba, da bi zaproseni ukrep ali kateri koli drug ukrep s podobnim učinkom lahko bil sprejet na ozemlju države prosilke na podlagi njenega notranjega prava;
- (e) če je to potrebno in kolikor je mogoče:
 - (i) podatki o zadevni osebi ali osebah, vključno z imenom, datumom in krajem rojstva, državljanstvom in bivališčem, ter, če gre za pravno osebo, sedežem; in
 - (ii) premoženje, na katero se zahtevek za sodelovanje nanaša, kraj, kjer se nahaja, povezava z osebo ali osebami, ki jih zadeva, vsaka povezava s kaznivim dejanjem kot tudi vsi razpoložljivi podatki o pravicah drugih oseb do deleža pri tem premoženju; in
- (f) vsak poseben postopek, za katerega država prosilka želi, da se upošteva.

2. V zahtevku za začasne ukrepe na podlagi člena LAW.CONFISC.8 [Obveznost sprejetja začasnih ukrepov], ki se nanaša na zaseg premoženja, nad katerim se lahko izvrši odredba o zaplembi v obliki zahteve za plačilo denarnega zneska, se navede tudi najvišji znesek, ki naj se izterja iz tega premoženja.

3. Poleg informacij iz odstavka 1 tega člena vsak zahtevek na podlagi člena LAW.CONFISC.10 [Obveznost zaplembe] vsebuje:

- (a) v primeru točke (a) člena LAW.CONFISC.10(1) [Obveznost zaplembe]:
 - (i) overjeno verodostojno kopijo odredbe o zaplembi, ki jo je izdalo sodišče države prosilke, in ugotovitev razlogov, na podlagi katerih je bila izdana odredba, če ti niso navedeni že v sami odredbi;
 - (ii) potrdilo pristojnega organa države prosilke, da je odredba o zaplembi izvršljiva in da zoper njo ni možno redno pravno sredstvo pritožbe;
 - (iii) podatek o vrednostnem obsegu zaprosene izvršitve odredbe in
 - (iv) podatek o potrebi po sprejemu kakršnegakoli začasnega ukrepa;
- (b) v primeru točke (b) člena LAW.CONFISC.10(1) [Obveznost zaplembe] navedbo dejstev, na katera se opira država prosilka in ki zaproseni državi zadoščajo, da v skladu s svojim notranjim pravom zaprosi za odredbo;
- (c) kadar so tretje osebe imele možnost uveljavljati svoje pravice, dokumenti, ki to dokazujejo.

Člen LAW.CONFISC.26: Pomanjkljivi zahtevki

1. Če zahtevek ni v skladu z določbami tega naslova ali posredovane informacije zaproseni državi ne zadoščajo za obravnavo zahtevka, lahko navedena država prosi državo prosilko, da ga popravi ali dopolni z dodatnimi informacijami.

2. Zaprosena država lahko določi rok za prejem takih dopolnitev ali informacij.

3. Dokler zaprošena država ne prejme zahtevanih dopolnitev ali informacij v zvezi z zahtevkom na podlagi člena LAW.CONFISC.10 [Obveznost zaplembe], lahko sprejme katerega koli od ukrepov iz členov LAW.CONFISC.3 [Obveznost zagotavljanja pomoči] do LAW.CONFISC.9 [Izvrševanje začasnih ukrepov].

Člen LAW.CONFISC.27: Večje število zahtevkov

1. Kadar zaprošena država prejme več kot en zahtevek na podlagi člena LAW.CONFISC.8 [Obveznost sprejetja začasnih ukrepov] ali člena LAW.CONFISC.10 [Obveznost zaplembe] v zvezi z isto osebo ali istim premoženjem, večje število zahtevkov tej državi ne preprečuje obravnavanja zahtevkov, ki vključujejo sprejetje začasnih ukrepov.

2. Pri večjem številu zahtevkov na podlagi člena LAW.CONFISC.10 [Obveznost zaplembe] zaprošena država preuči možnost posvetovanja z državami prosilkami.

Člen LAW.CONFISC.28: Obveznost obrazložitve

Zaprošena država navede razloge za vsako odločitev, da zavrne, odloži ali pogojuje sodelovanje na podlagi tega naslova.

Člen LAW.CONFISC.29: Obveščanje

1. Zaprošena država takoj obvesti državo prosilko o:

- (a) ukrepanju, začetem na podlagi zahtevka iz tega naslova;
- (b) končnem izidu ukrepanja na podlagi zahtevka iz tega naslova;
- (c) odločitvi, da v celoti ali delno zavrne, odloži ali pogojuje kakršno koli sodelovanje na podlagi tega naslova;
- (d) vseh okoliščinah, ki onemogočajo zaprošeno ukrepanje ali ga utegnejo znatno zakasnit, in
- (e) tistih določbah notranjega prava, ki bi avtomatično pripeljale do odprave začasnega ukrepa, kadar sočasni ukrepi sprejeti na podlagi zahtevka v skladu s členi LAW.CONFISC.3 [Obveznost zagotavljanja pomoči] do LAW.CONFISC.8 [Obveznost sprejetja začasnih ukrepov].

2. Država prosilka takoj obvesti zaprošeno državo o:

- (a) vsaki reviziji postopka, odločitvi ali kateremkoli drugem dejstvu, zaradi katerega odredba o zaplembi deloma ali v celoti preneha biti izvršljiva in
- (b) vseh novih okoliščinah, dejanskih ali pravnih, zaradi katerih katero koli ukrepanje na podlagi tega naslova ni več upravičeno.

3. Kadar država na podlagi iste odredbe o zaplembi zaprosi za zaplembo v več državah, o svojem zahtevku obvesti vse države, ki jih zadeva izvršitev odredbe.

Člen LAW.CONFISC.30: Omejitev uporabe

1. Zaprošena država lahko izvršitev zahtevka pogojuje s tem, da organi države prosilke pridobljenih podatkov in dokazov brez njenega predhodnega soglasja ne uporabijo ali posredujejo v preiskavah in postopkih, z izjemo tistih, navedenih v zahtevku.

2. Brez predhodnega soglasja zaprošene države organi države prosilke podatkov in dokazov, ki jim jih bo dala zaprošena država na podlagi tega naslova, ne uporabijo ali posredujejo v preiskavah in postopkih, z izjemo tistih, navedenih v zahtevku.
3. Osebne podatke, posredovane na podlagi tega naslova, država prejemnica lahko uporablja:
 - (a) za namene postopkov, za katere se uporablja ta naslov;
 - (b) za druge sodne in upravne postopke, ki so neposredno povezani s postopki iz točke (a);
 - (c) za preprečevanje neposrednega in resnega ogrožanja javne varnosti; ali
 - (d) za katere koli druge namene samo s predhodnim privoljenjem države, ki podatke posreduje, razen če je zadevna država pridobila soglasje posameznika, na katerega se podatki nanašajo.
4. Ta člen se uporablja tudi za osebne podatke, ki se ne posredujejo, temveč pridobijo kako drugače na podlagi tega naslova.
5. Ta člen se ne uporablja za osebne podatke, ki jih Združeno kraljestvo ali država članica pridobi v skladu s tem naslovom in ki izvirajo iz te države.

Člen LAW.CONFISC.31: Zaupnost

1. Država prosilka lahko od zaprošene države zahteva, da dejstva in vsebino zahtevka varuje kot zaupne, razen če so potrebni za izvršitev zahtevka. Če zaprošena država ne more ugoditi zahtevi po zaupnosti, o tem takoj obvesti državo prosilko.
2. Če to ni v nasprotju s temeljnimi načeli notranjega prava in če se to od nje zahteva, država prosilka varuje kot zaupne vse dokaze in informacije, ki jih je dobila od zaprošene države, razen kolikor je njihovo razkritje potrebno za preiskave in postopke, opisane v zahtevku.
3. Ob upoštevanju določb notranjega prava država, ki prejme informacije, posredovane na lastno pobudo, na podlagi člena LAW.CONFISC.7 [Informacije, posredovane na lastno pobudo], ravna v skladu z zahtevo po zaupnosti, kot jo zahteva država, ki podatke posreduje. Če država prejemnica ne more izpolniti take zahteve, o tem nemudoma obvesti državo pošiljateljico.

Člen LAW.CONFISC.32: Stroški

Običajne stroške ugoditve zahtevku krije zaprošena država. Če so za ugoditev zahtevku potrebni znatni ali izredni stroški, se država prosilka in zaprošena država posvetujeta, da se dogovorita o pogojih za izvršitev zahtevka in o načinu kritja stroškov.

Člen LAW.CONFISC.33: Odškodnina

1. Kadar oseba sproži sodni postopek zaradi odgovornosti za škodo, ki je posledica dejanja ali opustitve v zvezi s sodelovanjem na podlagi tega naslova, bodo zadevne države, če je to primerno, preučile možnost medsebojnega posvetovanja, da določijo, kako razdeliti dolgovani znesek odškodnine.
2. Država, zoper katero je vložena odškodninska tožba, si prizadeva o takem postopku obvestiti drugo državo, če bi ta v postopku imela interes.

Člen LAW.CONFISC.34: Pravna sredstva

1. Vsaka država zagotovi, da imajo osebe, na katere vplivajo ukrepi iz členov LAW.CONFISC.8 [Obveznost sprejetja začasnih ukrepov] do LAW.CONFISC.11 [Izvršitev zaplembe], na voljo učinkovita pravna sredstva za ohranitev njihovih pravic.
2. Vsebinski razlogi za zaprosene ukrepe v skladu s členi LAW.CONFISC.8 [Obveznost sprejetja začasnih ukrepov] do LAW.CONFISC.11 [Izvrševanje zaplembe] se ne izpodbijajo pred sodiščem zaprosene države.

NASLOV XII: DRUGE DOLOČBE

Člen LAW.OTHER.134: Obvestila

1. Unija in Združeno kraljestvo do datuma začetka veljavnosti tega sporazuma pošljeta vsa morebitna obvestila iz člena LAW.SURR.82(2) [Izjema za politična kazniva dejanja], člena LAW.SURR.83(2) [Izjema glede na državljanstvo] in člena LAW.SURR.91(4) [Soglasje k predaji] ter, kolikor je to mogoče, navedeta, ali se takšno obvestilo ne bo poslalo.

Kolikor tako obvestilo ali navedba v zvezi z državo ni bila predložena v trenutku iz prvega pododstavka, se lahko obvestila v zvezi z navedeno državo pošljejo čim prej, najpozneje pa dva meseca po začetku veljavnosti tega sporazuma.

V tem vmesnem obdobju lahko vsaka država, v zvezi s katero ni bilo poslano nobeno obvestilo iz člena LAW.SURR.82(2) [Izjema za politična kazniva dejanja], člena LAW.SURR.83(2) [Izjema glede na državljanstvo] in člena LAW.SURR.91(4) [Soglasje k predaji] in za katero ni bilo navedeno, da takega obvestila ne bo poslala, uporabi možnosti iz navedenega člena, kot če bi bilo tako obvestilo v zvezi s to državo poslano. V primeru člena LAW.SURR.83(2) [Izjema glede državljanstva] lahko država uporabi možnosti iz navedenega člena le, kolikor je to združljivo z merili za obvestilo.

2. Obvestila iz člena LAW.SURR.79(4) [Področje uporabe], člena LAW.SURR.85(1) [Udeležba osrednjih organov], člena LAW.SURR.86(2) [Vsebina in oblika naloga za prijetje], člena LAW.SURR.105(1) [Morebiten kazenski pregon zaradi drugih kaznivih dejanj], člena LAW.SURR.106(1) [Predaja ali naknadna izročitev], člena LAW.CONFISC.4(4) [Zahtevki za informacije o bančnih računih in sefih], člena LAW.CONFISC.5(5) [Zahtevki za informacije o bančnih poslih], člena LAW.CONFISC.6(5) [Zahtevki za spremljanje bančnih poslov], člena LAW.CONFISC.15(2) [Razlogi za zavrnitev] ter člena LAW.CONFISC.23(3) in (7) [Oblika zahtevka in jeziki] se lahko pošljejo kadar koli.

3. Obvestila iz člena LAW.SURR.85(1) [Udeležba osrednjih organov], člena LAW.SURR.86(2) [Vsebina in oblika naloga za prijetje] ter člena LAW.CONFISC.23(3) in (7) [Oblika zahtevka in jeziki] se lahko kadar koli spremenijo.

4. Obvestila iz člena LAW.SURR.82(2) [Izjema za politična kazniva dejanja], člena LAW.SURR.83(2) [Izjema glede državljanstva], člena LAW.SURR.85(1) [Udeležba osrednjih organov], člena LAW.SURR.91(4) [Soglasje k predaji], člena LAW.CONFISC.4(4) [Zahtevki za informacije o bančnih računih in sefih], člena LAW.CONFISC.5(5) [Zahtevki za informacije o bančnih poslih], in člena LAW.CONFISC.6(5) [Zahtevki za spremljanje bančnih poslov] je mogoče kadar koli umakniti.

5. Unija objavi informacije o obvestilih Združenega kraljestva iz člena LAW.SURR.85(1) [Udeležba osrednjega organa] v Uradnem listu Evropske unije.

6. Združeno kraljestvo do datuma začetka veljavnosti tega sporazuma Unijo obvesti o identiteti naslednjih organov:

- (a) organa, odgovornega za prejemanje in obdelavo podatkov iz PNR v skladu z naslovom III [Prenos in obdelava podatkov iz evidence podatkov o potnikih (PNR)];
- (b) organa, ki se šteje za pristojni organ kazenskega pregona za namene naslova V [Sodelovanje z Europolom], ter poda kratek opis njegovih pristojnosti;
- (c) nacionalne kontaktne točke, imenovane v skladu s členom LAW.EUROPOL.50(1) [Nacionalna kontaktna točka in uradniki za zvezo];
- (d) organa, ki se šteje za pristojni organ za namene naslova VI [Sodelovanje z Eurojustom], ter poda kratek opis njegovih pristojnosti;
- (e) kontaktne točke, imenovane v skladu s členom LAW.EUROJUST.65(1) [Kontaktne točke za Eurojust];
- (f) domačega korespondenta Združenega kraljestva za zadeve, povezane s terorizmom, imenovanega v skladu s členom LAW.EUROJUST.65(2) [Kontaktne točke za Eurojust];
- (g) organa, ki je na podlagi notranjega prava Združenega kraljestva pristojen za izvršitev naloga za prijetje, kakor je naveden v točki (c) člena LAW.SURR.78 [Opredelitve pojmov], ter organa, ki je na podlagi notranjega prava Združenega kraljestva pristojen za izdajo naloga za prijetje, kakor je naveden v točki (d) člena LAW.SURR.78 [Opredelitve pojmov];
- (h) organa, ki ga Združeno kraljestvo imenuje v skladu s členom LAW.SURR.103(3) [Tranzit];
- (i) osrednjega organa, ki ga Združeno kraljestvo imenuje v skladu s členom LAW.EXINF.122 [Osrednji organi];
- (j) osrednjega organa, ki ga Združeno kraljestvo imenuje v skladu s členom LAW.EXINF.21(1) [Organi].

Unija objavi informacije organih iz prvega pododstavka v Uradnem listu Evropske unije.

7. Unija do datuma začetka veljavnosti tega sporazuma v svojem imenu ali v imenu svojih držav članic obvesti Združeno kraljestvo o identiteti naslednjih organov:

- (a) enot za informacije o potnikih, ki jih ustanovijo ali imenujejo države članice za prejemanje in obdelavo podatkov iz PNR v skladu z naslovom III [Prenos in obdelava podatkov iz evidence podatkov o potnikih (PNR)];
- (b) organa, ki je na podlagi notranjega prava posamezne države članice pristojen za izvršitev naloga za prijetje, kakor je naveden v točki (c) člena LAW.SURR.78 [Opredelitve pojmov], ter organa, ki je na podlagi notranjega prava posamezne države članice pristojen za izdajo naloga za prijetje, kakor je naveden v točki (d) člena LAW.SURR.78 [Opredelitve pojmov];
- (c) organa, ki je imenovan za posamezno državo članico v skladu s členom LAW.SURR.103(3) [Tranzit];
- (d) organa Unije iz člena LAW.MUTAS.114 [Opredelitev pristojnega organa];

- (e) osrednjega organa, ki ga posamezna država članica imenuje v skladu s členom LAW.EXINF.122 [Osrednji organi];
 - (f) osrednjega organa, ki ga posamezna država članica imenuje v skladu s členom LAW.EXINF.21(1) [Organi];
 - (g) katerega koli organa Unije, imenovanega v skladu s prvim stavkom člena LAW.CONFISC.21(2) [Organi], ter navede, ali je imenovan tudi kot osrednji organ v skladu z zadnjim stavkom navedenega odstavka.
8. Obvestila iz odstavka 6 ali 7 se lahko kadar koli spremenijo. O takih spremembah se obvesti Specializirani odbor za sodelovanje na področju kazenskega pregona in pravosodno sodelovanje.
9. Združeno kraljestvo in Unija lahko v zvezi s točkami (a), (b), (d), (e), (g), (h), (i) in (j) odstavka 6 oziroma v zvezi z odstavkom 7 obvestita o več kot enem organu ter lahko taka obvestila omejita za posebne namene.
10. Kadar Unija pošlje obvestila iz tega člena, navede, za katere države članice se obvestilo uporablja oziroma ali obvešča v svojem imenu.

Člen LAW.OTHER.135: Pregled in ocena

1. Ta del se skupaj pregleda v skladu s členom FINPROV.3 [Pregled] ali na zahtevo katere koli pogodbenice, če je tako skupaj dogovorjeno.
2. Pogodbenici se vnaprej odločita, kako se bo pregled izvedel, in druga drugi sporočita sestavo svojih skupin za pregled. V skupinah za pregled so osebe z ustreznim strokovnim znanjem v zvezi z obravnavanimi vprašanji. Ob upoštevanju veljavne zakonodaje morajo vsi udeleženci pregleda spoštovati zaupnost razprav in imeti ustrezna varnostna dovoljenja. Za namene takih pregledov Združeno kraljestvo in Unija uredita vse potrebno za ustrezen dostop do ustrezne dokumentacije, sistemov in osebja.
3. Brez poseganja v odstavek 2 pregled obravnava zlasti praktično izvajanje, razlago in razvoj tega dela.

Člen LAW.OTHER.136: Odpoved

1. Brez poseganja v člen FINPROV.8 [Odpoved] lahko vsaka pogodbenica kadar koli odpove ta del s pisnim uradnim obvestilom po diplomatski poti. V tem primeru ta del preneha veljati prvi dan devetega meseca po datumu uradnega obvestila.
2. Če pa se ta del odpove, ker Združeno kraljestvo ali država članica odstopi od Evropske konvencije o človekovih pravicah ali njenih protokolov 1, 6 ali 13, ta del preneha veljati z dnem, ko začne tak odstop učinkovati, ali, če je uradno obvestilo o odpovedi poslano po tem datumu, petnajstega dne po takšnem obvestilu.
3. Če katera koli pogodbenica v skladu s tem členom izda uradno obvestilo o odpovedi, se Specializirani odbor za sodelovanje na področju kazenskega pregona in pravosodno sodelovanje sestane, da odloči, kateri ukrepi so potrebni za zagotovitev, da se vsako morebitno sodelovanje, ki se začne v skladu s tem delom, zaključi na ustrezen način. V vsakem primeru pogodbenici v zvezi z vsemi osebnimi podatki, pridobljenimi s sodelovanjem v okviru tega dela, preden se ta preneha

uporabljati, zagotovita, da se raven varstva, v okviru katere so bili osebni podatki preneseni, ohrani tudi po učinkovanju odpovedi.

Člen LAW.OTHER.137: Začasna prekinitiv uporabe

1. V primeru resnih in sistemskih pomanjkljivosti v eni pogodbenici v zvezi z varstvom temeljnih pravic ali načelom pravne države lahko druga pogodbenica začasno prekine uporabo tega dela ali njegovih naslovov s pisnim uradnim obvestilom po diplomatski poti. V takem uradnem obvestilu se navedejo resne in sistemske pomanjkljivosti, ki so podlaga za začasno prekinitiv uporabe.

2. V primeru resnih in sistemskih pomanjkljivosti v eni pogodbenici v zvezi z varstvom osebnih podatkov, med drugim, če so te pomanjkljivosti privedle do prenehanja uporabe relevantnega sklepa o ustreznosti, lahko druga pogodbenica začasno prekine uporabo tega dela ali njegovih naslovov s pisnim uradnim obvestilom po diplomatski poti. V takem uradnem obvestilu se navedejo resne in sistemske pomanjkljivosti, ki so podlaga za začasno prekinitiv uporabe.

3. Za namene odstavka 2 „relevanten sklep o ustreznosti“ pomeni:

(a) kar zadeva Združeno kraljestvo, sklep, ki ga sprejme Evropska komisija v skladu s členom 36 Direktive (EU) 2016/680⁸² ali podobno zakonodajo, ki jo bo nasledila, ki potrjuje ustrezno raven varstva;

(b) kar zadeva Unijo, sklep, ki ga sprejme Združeno kraljestvo in potrjuje ustrezno raven varstva za namene prenosov, ki spadajo na področje uporabe dela 3 zakona o varstvu podatkov iz leta 2018⁸³ ali podobne zakonodaje, ki ga bo nasledila.

4. V zvezi z začasno prekinitivjo uporabe naslova III [Prenos in obdelava podatkov iz evidence podatkov o potnikih (PNR)] ali naslova X [Preprečevanje pranja denarja in financiranja terorizma] sklicevanja na „relevanten sklep o ustreznosti“ vključujejo tudi:

(a) kar zadeva Združeno kraljestvo, sklep, ki ga sprejme Evropska komisija v skladu s členom 45 Splošne uredbe o varstvu podatkov (EU) 2016/679⁸⁴ ali podobno zakonodajo, ki jo bo nasledila, ki potrjuje ustrezno raven varstva;

(b) kar zadeva Unijo, sklep, ki ga sprejme Združeno kraljestvo in potrjuje ustrezno raven varstva za namene prenosov, ki spadajo na področje uporabe dela 2 zakona o varstvu podatkov iz leta 2018 ali podobne zakonodaje, ki ga bo nasledila.

5. Naslovi, ki jih zadeva začasna prekinitiv uporabe, se začasno prenehajo uporabljati prvi dan tretjega meseca po datumu uradnega obvestila iz odstavka 1 ali 2, razen če pogodbenica, ki je izdala

⁸² Direktiva (EU) 2016/680 Evropskega parlamenta in Sveta z dne 27. aprila 2016 o varstvu posameznikov pri obdelavi osebnih podatkov, ki jih pristojni organi obdelujejo za namene preprečevanja, preiskovanja, odkrivanja ali pregona kaznivih dejanj ali izvrševanja kazenskih sankcij, in o prostem pretoku takih podatkov ter o razveljavitvi Okvirnega sklepa Sveta 2008/977/PNZ (UL EU L 119, 4.5.2016, str. 89).

⁸³ 2018, poglavje 12.

⁸⁴ Uredba (EU) 2016/679 Evropskega parlamenta in Sveta z dne 27. aprila 2016 o varstvu posameznikov pri obdelavi osebnih podatkov in o prostem pretoku takih podatkov ter o razveljavitvi Direktive 95/46/ES (Splošna uredba o varstvu podatkov) (Besedilo velja za EGP) (UL EU L 119, 4.5.2016, str. 1).

uradno obvestilo o začasni prekinitvi uporabe, najpozneje dva tedna pred iztekom tega obdobja drugo pogodbenico v skladu s točko (d) odstavka 7 po diplomatski poti pisno uradno obvesti o umiku prvega uradnega obvestila ali o zmanjšanju obsega začasne prekinitve uporabe. V slednjem primeru se začasno prenehajo uporabljati le naslovi iz drugega uradnega obvestila.

6. Če pogodbenica v skladu z odstavkom 1 ali 2 drugo pogodbenico uradno obvesti o začasni prekinitvi uporabe enega ali več naslovov tega dela, lahko druga pogodbenica s pisnim uradnim obvestilom po diplomatski poti začasno prekine uporabo vseh preostalih naslovov, in sicer s trimesečnim odpovednim rokom.

7. Po uradnem obvestilu o začasni prekinitvi uporabe v skladu z odstavkom 1 ali 2 se zadeva nemudoma obravnava v Partnerskem svetu. Partnerski svet prouči možne načine, kako pogodbenici, ki je izdala uradno obvestilo o začasni prekinitvi uporabe, omogočiti, da odloži začetek njegove veljavnosti, zmanjša njegov obseg ali ga umakne. V ta namen lahko Partnerski svet na priporočilo specializiranega odbora za kazenski pregon in pravosodno sodelovanje:

- (a) doseže dogovor o skupnih razlagah določb tega dela;
- (b) pogodbenicama priporoči ustrezne ukrepe;
- (c) sprejme ustrezne prilagoditve tega dela, ki so potrebne za obravnavo razlogov za začasno prekinitev, z veljavnostjo največ 12 mesecev; in
- (d) obdobje iz odstavka 5 podaljša za največ tri mesece.

8. Če katera koli pogodbenica v skladu s tem členom izda uradno obvestilo o začasni prekinitvi uporabe, se Specializirani odbor za sodelovanje na področju kazenskega pregona in pravosodno sodelovanje sestane, da odloči, kateri ukrepi so potrebni za zagotovitev, da se vsako morebitno sodelovanje, ki se začne v skladu s tem delom in na katerega vpliva uradno obvestilo, zaključi na ustrezen način. V vsakem primeru pogodbenici v zvezi z vsemi osebnimi podatki, pridobljenimi s sodelovanjem v okviru tega dela, preden se začasno prenehajo uporabljati zadevni naslovi zagotovita, da se raven varstva, v okviru katere so bili osebni podatki preneseni, ohrani tudi po začetku veljavnosti začasne prekinitve uporabe.

9. Naslovi, katerih uporaba se začasno prekine, se spet začnejo uporabljati prvi dan meseca, ki sledi datumu, ko pogodbenica, ki je v skladu z odstavkom 1 ali 2 izdala uradno obvestilo o začasni prekinitvi uporabe, po diplomatski poti pisno uradno obvesti drugo pogodbenico o svoji nameri, da ponovno začne uporabljati naslove, katerih uporaba je bila začasno prekinjena. Pogodbenica, ki je izdala uradno obvestilo o začasni prekinitvi uporabe v skladu z odstavkom 1 ali 2, to stori takoj, ko ni več resnih in sistemskih pomanjkljivosti na strani druge pogodbenice, ki so bile podlaga za začasno prekinitev uporabe.

10. Po uradnem obvestilu o nameri, da se v skladu z odstavkom 9 ponovno začnejo uporabljati naslovi, katerih uporaba je bila začasno prekinjena, se preostali naslovi, katerih uporaba se je prekinila v skladu z odstavkom 6, začnejo ponovno uporabljati hkrati z naslovi, katerih uporaba je bila začasno prekinjena v skladu z odstavkom 1 ali 2.

Člen LAW.OTHER.138: Stroški

Pogodbenici in države članice, vključno z institucijami, organi, uradi in agencijami pogodbenic ali držav članic, sami krijejo svoje stroške, ki nastanejo med izvajanjem tega dela, razen če je v tem sporazumu določeno drugače.

NASLOV XIII: REŠEVANJE SPOROV

Člen LAW.DS.1: Cilj

Cilj tega naslova je vzpostavitev uspešnega in učinkovitega mehanizma za izogibanje sporom med pogodbenicama glede tega dela, vključno s spori glede tega dela, kadar se uporablja za položaje, ki jih urejajo druge določbe tega sporazuma, in za njihovo reševanje, da se, kadar je to mogoče, doseže vzajemno sprejemljiva rešitev.

Člen LAW.DS.2: Področje uporabe

1. Ta naslov se uporablja za spore med pogodbenicami v zvezi s tem delom (v nadaljnjem besedilu: „zajete določbe“).
2. Zajete določbe vključujejo vse določbe tega dela, razen naslednjih:
 - (a) člena LAW.GEN.5 [Obseg sodelovanja, kadar država članica ne sodeluje več pri podobnih ukrepih na podlagi prava Unije];
 - (b) člena LAW.PRUM.19 [Prekinitev in razveljavitev];
 - (c) člena LAW.PNR.28(14) [Hramba podatkov PNR];
 - (d) člena LAW.PNR.38 [Prekinitev sodelovanja iz tega naslova];
 - (e) člena LAW.OTHER.136 [Odpoved sporazuma];
 - (f) člena LAW.OTHER.137 [Začasna prekinitev uporabe]; in
 - (g) člena LAW.DS.6 [Začasna prekinitev uporabe].

Člen LAW.DS.3: Izključnost

Pogodbenici se zavezujeta, da njunega spora v zvezi s tem delom ne bosta predložili mehanizmu za reševanje sporov, ki ni predviden v tem naslovu.

Člen LAW.DS.4: Posvetovanja

1. Če pogodbenica (v nadaljnjem besedilu: tožeča pogodbenica) meni, da je druga pogodbenica (v nadaljnjem besedilu: tožena pogodbenica) kršila obveznost iz tega dela, si pogodbenici prizadevata rešiti zadevo s posvetovanji v dobri veri, da bi dosegli sporazumno rešitev.
2. Tožeča pogodbenica lahko zahteva posvetovanja s pisnim zahtevkom, ki ga predloži toženi pogodbenici. Tožeča pogodbenica v svojem pisnem zahtevku navede razloge za zahtevo, vključno z opredelitvijo dejanj ali opustitev, za katere tožeča pogodbenica meni, da so povzročile kršitev obveznosti s strani tožene pogodbenice, pri čemer navede zajete določbe, za katere meni, da so relevantne.
3. Tožena pogodbenica na zahtevek odgovori nemudoma, vsekakor pa najpozneje v dveh tednih po datumu predložitve. Posvetovanja se opravijo redno, in sicer v roku treh mesecev od datuma predložitve zahtevka osebno ali prek katerega koli drugega komunikacijskega sredstva, o katerem se dogovorita pogodbenici.

4. Posvetovanja se štejejo za zaključena v treh mesecih od datuma prejema zahtevka, razen če pogodbenici soglašata z nadaljevanjem posvetovanj.

5. Tožeča pogodbenica lahko zahteva, da posvetovanja potekajo v okviru specializiranega odbora za kazenski pregon in pravosodno sodelovanje ali v okviru Partnerskega sveta. Prvi sestanek se skliče v enem mesecu od zahtevka za posvetovanja iz odstavka 2 tega člena. Specializirani odbor za kazenski pregon in pravosodno sodelovanje se lahko kadar koli odloči, da zadevo predloži partnerskemu svetu. Prav tako se lahko z zadevo seznaní Partnerski svet. Specializirani odbor za kazenski pregon in pravosodno sodelovanje oziroma Partnerski svet lahko spor rešita z odločitvijo. Taka odločitev se šteje za sporazumno rešitev v smislu člena LAW.DS.5 [Sporazumna rešitev].

6. Tožeča pogodbenica lahko kadar koli enostransko umakne svoj zahtevek za posvetovanja. V takem primeru se posvetovanja nemudoma končajo.

7. Posvetovanja in zlasti vse informacije, ki so označene kot zaupne, ter stališča, ki jih pogodbenici izrazita med posvetovanji, so zaupni.

Člen LAW.DS.5: Sporazumna rešitev

1. Pogodbenici lahko kadar koli dosežeta sporazumno rešitev v zvezi s katerim koli sporom iz člena LAW.DS.2].

2. Sporazumna rešitev se lahko sprejme s sklepom Specializiranega odbora za kazenski pregon in pravosodno sodelovanje ali Partnerskega sveta. Kadar sporazumna rešitev vključuje dogovor o skupnih razlagah določb tega dela s strani pogodbenic, se ta sporazumna rešitev sprejme s sklepom Partnerskega sveta.

3. Vsaka pogodbenica sprejme potrebne ukrepe za izvedbo sporazumne rešitve v dogovorjenem roku.

4. Pogodbenica, ki izvaja rešitev, najpozneje do izteka dogovorjenega obdobja pisno obvesti drugo pogodbenico o kakršnih koli ukrepih, ki jih je sprejela za izvedbo sporazumne rešitve.

Člen LAW.DS.6: Začasna prekinitev uporabe

1. Če posvetovanja v skladu s členom LAW.DS.4 [Posvetovanja] ne privedejo do sporazumne rešitve v smislu člena LAW.DS.5 [Sporazumna rešitev], pod pogojem, da tožeča pogodbenica ne umakne svoje zahteve za posvetovanja v skladu s členom LAW.DS.4(6) [Posvetovanja], in kadar meni, da tožena pogodbenica resno krši svoje obveznosti v skladu z zajetimi določbami iz člena LAW.DS.4(2) [Posvetovanja] lahko tožeča pogodbenica s pisnim uradnim obvestilom po diplomatski poti začasno prekine uporabo naslovov iz tega dela, ki jih zadeva resna kršitev. V takem uradnem obvestilu se navede resna kršitev obveznosti s strani tožeče pogodbenice, ki je podlaga za začasno prekinitev uporabe.

2. Naslovi, ki jih zadeva začasna prekinitev uporabe, se začasno prenehajo uporabljati prvi dan tretjega meseca po datumu uradnega obvestila iz odstavka 1 ali na kateri koli drug datum, o katerem se sporazumeta pogodbenici, razen če tožeča pogodbenica najpozneje dva tedna pred iztekom tega obdobja toženo pogodbenico po diplomatski poti pisno uradno obvesti o umiku prvega uradnega obvestila ali o zmanjšanju obsega začasne prekinitve uporabe. V slednjem primeru se začasno prenehajo uporabljati le naslovi iz drugega uradnega obvestila.

3. Če tožeča pogodbenica v skladu z odstavkom 1 toženo pogodbenico uradno obvesti o začasni prekinitvi uporabe enega ali več naslovov tega dela, lahko tožena pogodbenica s pisnim uradnim obvestilom po diplomatski poti začasno prekine uporabo vseh preostalih naslovov, in sicer s trimesečnim odpovednim rokom.

4. Če se v skladu s tem členom izda uradno obvestilo o začasni prekinitvi uporabe, se Specializirani odbor za kazenski pregon in pravosodno sodelovanje sestane, da odloči, kateri ukrepi so potrebni za zagotovitev, da se vsako morebitno sodelovanje, ki se začne v skladu s tem delom in na katerega vpliva uradno obvestilo, zaključi na ustrezen način. V vsakem primeru pogodbenici v zvezi z vsemi osebnimi podatki, pridobljenimi s sodelovanjem v okviru tega dela, preden se začasno prenehajo uporabljati zadevni naslovi zagotovita, da se raven varstva, v okviru katere so bili osebni podatki preneseni, ohrani tudi po začetku veljavnosti začasne prekinitve uporabe.

5. Naslovi, katerih uporaba se začasno prekine, se spet začnejo uporabljati prvi dan meseca, ki sledi datumu, ko tožeča pogodbenica po diplomatski poti pisno uradno obvesti toženo pogodbenico o svoji nameri, da ponovno začne uporabljati naslove, katerih uporaba je bila začasno prekinjena. Tožeča pogodbenica to stori takoj, ko meni, da ni več resne kršitve obveznosti, ki je bila podlaga za začasno prekinitev uporabe.

6. Po uradnem obvestilu tožeče pogodbenice o njeni nameri, da v skladu z odstavkom 5 ponovno začne uporabljati naslove, katerih uporaba je bila začasno prekinjena, se preostali naslovi, katerih uporabo je tožena stranka prekinila v skladu z odstavkom 3, začnejo ponovno uporabljati hkrati z naslovi, katerih uporabo je tožeča pogodbenica začasno prekinila v skladu z odstavkom 1.

Člen LAW.DS.7: Roki

1. Vsi roki, določeni v tem naslovu, se štejejo v tednih oziroma v dneh od dneva po dejanju ali, na katerega se nanašajo.
2. Vsak rok iz tega naslova lahko pogodbenici sporazumno spremenita.

ČETRTI DEL: TEMATSKO SODELOVANJE

NASLOV I: ZDRAVSTVENA VARNOST

Člen HS.1: Sodelovanje na področju zdravstvene varnosti

1. V tem členu „resna čezmejna nevarnost za zdravje“ pomeni smrtno ali drugačno resno nevarnost za zdravje biološkega, kemičnega, okoljskega ali neznanega izvora, ki se širi ali pri kateri obstaja resno tveganje za širjenje prek državnih meja vsaj ene države članice in Združenega kraljestva.

2. Pogodbenici se medsebojno obvestita o resni čezmejni nevarnosti za zdravje, ki prizadene drugo pogodbenico, in si prizadevata drugo pogodbenico obvestiti pravočasno.

3. Kadar obstaja resna čezmejna nevarnost za zdravje, lahko Unija na podlagi pisne zahteve Združenega kraljestva Združenemu kraljestvu odobri *ad hoc* dostop do svojega sistema zgodnjega obveščanja in odzivanja (v nadaljnjem besedilu: sistem zgodnjega obveščanja in odzivanja) v zvezi s posebno grožnjo, da se pogodbenicama in pristojnim organom držav članic omogoči izmenjava ustreznih informacij, ocena tveganj za javno zdravje in usklajevanje ukrepov, ki bi lahko bili potrebni za varovanje javnega zdravja. Unija si prizadeva pravočasno odgovoriti na pisno zahtevo Združenega kraljestva.

Poleg tega lahko Unija Združeno kraljestvo povabi k sodelovanju v odboru, ustanovljenem v Uniji, ki ga sestavljajo predstavniki držav članic, da bi podprli izmenjavo informacij in usklajevanje v zvezi z resno čezmejno nevarnostjo za zdravje.

Oba dogovora sta začasna in v vsakem primeru trajata največ toliko časa, kot katera koli od pogodbenic po posvetovanju z drugo pogodbenico meni, da je potrebno zaradi zadevne resne čezmejne nevarnosti za zdravje.

4. Za namene izmenjave informacij iz odstavka 2 in katerih koli zahtevkov iz odstavka 3 vsaka pogodbenica določi kontaktno točko in o tem obvesti drugo pogodbenico. Kontaktni točki tudi:

(a) si prizadevata za lažje razumevanje med pogodbenicama o tem, ali je grožnja resna čezmejna nevarnost za zdravje ali ne;

(b) iščeta sporazumne rešitve za vsa tehnična vprašanja, ki izhajajo iz izvajanja tega naslova.

5. Združeno kraljestvo upošteva vse veljavne pogoje za uporabo sistema zgodnjega obveščanja in odzivanja ter poslovnik odbora iz odstavka 3 za obdobje dostopa, odobreno v zvezi z določeno resno čezmejno nevarnostjo za zdravje. Če po izmenjavi pojasnil med pogodbenicama:

(a) Unija meni, da Združeno kraljestvo ni spoštovalo zgoraj navedenih pogojev ali poslovnika, lahko Unija prekine dostop Združenega kraljestva do sistema zgodnjega obveščanja in odzivanja ali njegovo sodelovanje v tem odboru, odvisno od primera, v zvezi s to grožnjo;

(b) Združeno kraljestvo meni, da ne more sprejeti pogojev ali poslovnika, lahko izstopi iz sodelovanja v sistemu zgodnjega obveščanja in odzivanja ali v tem odboru, odvisno od primera, v zvezi s to grožnjo.

6. Kadar je to v njunem skupnem interesu, pogodbenici sodelujeta v mednarodnih forumih za preprečevanje, odkrivanje, pripravo in odzivanje na obstoječe in nastajajoče grožnje za zdravstveno varnost.

7. Evropski center za preprečevanje in obvladovanje bolezni in ustrezni organ v Združenem kraljestvu, pristojen za spremljanje, obveščanje o epidemijah in znanstveno svetovanje o nalezljivih boleznih, sodelujeta pri tehničnih in znanstvenih zadevah, ki so v skupnem interesu pogodbenic, in lahko v ta namen skleneta memorandum o soglasju.

NASLOV II: KIBERNETSKA VARNOST

Člen CYB.1: Dialog o kibernetiskih vprašanjih

Pogodbenici si prizadevata vzpostaviti redni dialog za izmenjavo informacij o ustreznem razvoju politike, tudi v zvezi z mednarodno varnostjo, varnostjo nastajajočih tehnologij, upravljanjem interneta, kibernetško varnostjo, kibernetško obrambo in kibernetško kriminaliteto.

Člen CYB.2: Sodelovanje pri kibernetiskih vprašanjih

1. Kadar je to v njunem skupnem interesu, pogodbenici sodelujeta na področju kibernetiskih vprašanj z izmenjavo najboljših praks in skupnimi praktičnimi ukrepi, namenjenimi spodbujanju in zaščiti odprtega, svobodnega, stabilnega, mirnega in varnega kibernetškega prostora, ki temelji na uporabi obstoječega mednarodnega prava in norm za odgovorno ravnanje države ter regionalnih ukrepov za krepitev kibernetškega zaupanja.

2. Pogodbenici si prizadevata tudi za sodelovanje v ustreznih mednarodnih organih in forumih ter si prizadevata za krepitev globalne kibernetške odpornosti in povečanje sposobnosti tretjih držav za učinkovit boj proti kibernetški kriminaliteti.

Člen CYB.3: Sodelovanje s skupino za odzivanje na računalniške grožnje za evropske institucije, organe in agencije

Po predhodni odobritvi usmerjevalnega odbora skupine za odzivanje na računalniške grožnje – Evropska unija (CERT-EU) CERT-EU in nacionalna skupina za odzivanje na računalniške grožnje v Združenem kraljestvu prostovoljno, pravočasno in vzajemno sodelujeta pri izmenjavi informacij o orodjih in metodah, kot so tehnike, taktike, postopki in najboljše prakse, ter o splošnih grožnjah in ranljivostih.

Člen CYB.4: Sodelovanje v posebnih dejavnostih skupine za sodelovanje, ustanovljene v skladu z Direktivo (EU) 2016/1148

1. Da bi spodbudili sodelovanje na področju kibernetške varnosti in hkrati zagotovili avtonomnost postopka odločanja Unije, lahko ustrezni nacionalni organi Združenega kraljestva na

povabilo predsednika skupine za sodelovanje, ki ga lahko zahteva tudi Združeno kraljestvo, v posvetovanju s Komisijo sodelujejo pri naslednjih dejavnostih skupine za sodelovanje:

- (a) izmenjavi najboljših praks pri krepitvi zmogljivosti za zagotavljanje varnosti omrežij in informacijskih sistemov;
- (b) izmenjavi informacij o vajah v zvezi z varnostjo omrežij in informacijskih sistemov;
- (c) izmenjavi informacij, izkušenj in najboljših praks o tveganjih in incidentih;
- (d) izmenjavi informacij in najboljših praks v zvezi z ozaveščanjem, izobraževalnimi programi in usposabljanjem; ter
- (e) izmenjavi informacij in najboljših praks o raziskavah in razvoju v zvezi z varnostjo omrežij in informacijskih sistemov.

2. Vsaka izmenjava informacij, izkušenj in najboljših praks med skupino za sodelovanje in ustreznim nacionalnim organom Združenega kraljestva je prostovoljna in, če je primerno, vzajemna.

Člen CYB.5: Sodelovanje z Agencijo EU za kibernetško varnost (ENISA)

1. Da bi spodbudili sodelovanje na področju kibernetške varnosti in hkrati zagotovili avtonomnost postopka odločanja Unije, lahko Združeno kraljestvo na povabilo upravnega odbora Agencije EU za kibernetško varnost (ENISA), ki ga lahko zahteva tudi Združeno kraljestvo, sodeluje pri naslednjih dejavnostih, ki jih izvaja agencija ENISA:

- (a) krepitvi zmogljivosti;
- (b) znanju in informacijah, ter
- (c) ozaveščanju in izobraževanju.

2. Pogoji za sodelovanje Združenega kraljestva pri dejavnostih agencije ENISA iz odstavka 1, vključno z ustreznim finančnim prispevkom, se določijo v delovnih dogovorih, ki jih sprejme upravni odbor agencije ENISA po predhodni odobritvi Komisije in po dogovoru z Združenim kraljestvom.

3. Izmenjava informacij, izkušenj in najboljših praks med agencijo ENISA in Združenim kraljestvom je prostovoljna in, če je primerno, vzajemna.

PETI DEL: SODELOVANJE V PROGRAMIH UNIJE, DOBRO FINANČNO POSLOVODENJE IN FINANČNE DOLOČBE

Člen UNPRO.0.1: Področje uporabe

1. Ta del se uporablja za sodelovanje Združenega kraljestva pri programih Unije ter dejavnostih in storitvah v njihovem okviru, za katere sta se pogodbenici dogovorili, da bo Združeno kraljestvo pri njih sodelovalo.

2. Ta del se ne uporablja za sodelovanje Združenega kraljestva v kohezijskih programih v okviru cilja „evropsko teritorialno sodelovanje“ ali podobnih programih z istim ciljem, ki se izvajajo na podlagi temeljnih aktov ene ali več institucij Unije, ki se uporabljajo za navedene programe.

Veljavni pogoji za takšno sodelovanje pri programih iz prvega pododstavka se določijo v veljavnem temeljnem aktu in sporazumu o financiranju, sklenjenem na njegovi podlagi. Pogodbenici se dogovorita o določbah s podobnim učinkom za poglavje dva [Dobro finančno poslovanje] v zvezi s sodelovanjem Združenega kraljestva pri teh programih.

Člen UNPRO.0.2: Opredelitev pojmov

Za namene tega dela se uporabljajo naslednje opredelitve:

- (a) „temeljni akt“ pomeni:
- (i) akt ene ali več institucij Evropske unije o vzpostavitvi programa ali dejavnosti, ki določa pravno podlago za ukrep in za izvrševanje ustreznih odhodkov, predvidenih v proračunu Evropske unije, ali proračunskih jamstev, ki se krijejo iz proračuna Evropske unije, vključno s kakršnimi koli spremembami in vključno s kakršnimi koli zadevnimi akti institucije Unije, ki ga dopolnjujejo ali izvajajo, razen tistih o sprejemanju delovnih programov, ali
 - (ii) akt ene ali več institucij Unije o vzpostavitvi dejavnosti, ki se financira iz proračuna Unije, z izjemo programov;
- (b) „sporazum o financiranju“ pomeni sporazume v zvezi s programi in dejavnostmi Unije iz Protokola I o izvrševanju finančnih sredstev Unije, kot so sporazumi o dodelitvi nepovratnih sredstev, sporazumi o prispevkih, sporazumi o okvirnem finančnem partnerstvu, sporazumi o financiranju in sporazumi o jamstvu;
- (c) „druga pravila v zvezi z izvajanjem programa in dejavnosti Unije“ pomenijo pravila iz Uredbe (EU, Euratom) 2018/1046 Evropskega parlamenta in Sveta⁸⁵ (v nadaljnjem besedilu: finančna uredba), ki se uporablja za splošni proračun Unije, delovni program ali razpise ali druge postopke dodeljevanja finančnih sredstev Unije;

⁸⁵ Uredba (EU, Euratom) 2018/1046 Evropskega parlamenta in Sveta z dne 18. julija 2018 o finančnih pravilih, ki se uporabljajo za splošni proračun Unije, spremembi uredb (EU) št. 1296/2013, (EU) št. 1301/2013, (EU) št. 1303/2013, (EU) št. 1304/2013, (EU) št. 1309/2013, (EU) št. 1316/2013, (EU) št. 223/2014, (EU) št. 283/2014 in Sklepa št. 541/2014/EU ter razveljavitvi Uredbe (EU, Euratom) št. 966/2012 (UL L 193, 30.7.2018, str. 1).

- (d) „Unija“ pomeni Unijo ali Evropsko skupnost za atomsko energijo ali oboje, odvisno od konteksta;
- (e) „postopek za dodeljevanje finančnih sredstev Unije“ pomeni postopek za dodeljevanje finančnih sredstev Evropske unije, ki ga začne Evropska unija ali osebe ali subjekti, pooblaščenici za izvrševanje finančnih sredstev Evropske unije;
- (f) „subjekt iz Združenega kraljestva“ pomeni katero koli vrsto subjekta (fizično osebo, pravno osebo ali drug subjekt), ki lahko sodeluje v dejavnostih programa ali dejavnosti Unije v skladu s temeljnim aktom in ima stalno prebivališče ali sedež v Združenem kraljestvu;

Poglavje 1: Sodelovanje Združenega kraljestva pri programih in dejavnostih Unije

Oddelek 1: Splošni pogoji za sodelovanje pri programih in dejavnostih Unije

Člen UNPRO.1.3: Vzpostavitev sodelovanja

1. Združeno kraljestvo sodeluje pri programih in dejavnostih Unije ali, v izjemnih primerih, delu programov ali dejavnosti Unije, ki so odprti za njegovo sodelovanje in so navedeni v Protokolu I [Programi in dejavnosti, pri katerih sodeluje Združeno kraljestvo], ter prispeva k njim.
2. Pogodbenici se dogovorita o Protokolu I. Protokol I sprejme in ga lahko spremeni specializirani odbor za sodelovanje v programih Unije.
3. V Protokolu I se:
 - (a) opredelijo programi in dejavnosti Unije ali, v izjemnih primerih, del programov ali dejavnosti Unije, pri katerih sodeluje Združeno kraljestvo;
 - (b) določi trajanje sodelovanja, ki se nanaša na obdobje, v katerem lahko Združeno kraljestvo in subjekti iz Združenega kraljestva zaprosijo za financiranje s strani Evropske unije ali so lahko pooblaščenici za izvrševanje finančnih sredstev Evropske unije;
 - (c) določijo posebni pogoji za sodelovanje Združenega kraljestva in subjektov iz Združenega kraljestva, vključno s posebnimi podrobnostmi za izvajanje finančnih pogojev, kot so opredeljeni v členu UNPRO.2.1 [Finančni pogoji], posebnimi podrobnostmi o popravljalnem mehanizmu, kot je opredeljen v členu UNPRO.2.2 [Programi, za katere se uporablja samodejni popravljalni mehanizem], in pogoji za sodelovanje v strukturah, oblikovanih za namene izvajanja navedenih programov ali dejavnosti Unije. Ti pogoji so skladni s tem sporazumom ter temeljnimi akti in akti ene ali več institucij Unije, ki vzpostavljajo takšne strukture;
 - (d) kjer je to ustrezno, določi znesek prispevka Združenega kraljestva za program Unije, ki se izvaja s finančnim instrumentom ali proračunskim jamstvom, in po potrebi posebne podrobnosti iz člena UNPRO.2.3 [Financiranje v zvezi s programi, ki se izvajajo prek finančnih instrumentov ali proračunskih jamstev].

Člen UNPRO.1.4: Skladnost s pravili programa

1. Združeno kraljestvo sodeluje v programih in dejavnostih Unije ali njihovih delih, navedenih v Protokolu I, v skladu s pogoji, določenimi v tem sporazumu, temeljnih aktih in drugih pravilih, ki se nanašajo na izvajanje programov in dejavnosti Unije.

2. Pogoji iz odstavka 1 vključujejo:
 - (a) upravičenost subjektov iz Združenega kraljestva in kateri koli drug pogoj za upravičenost v zvezi z Združenim kraljestvom, zlasti glede izvora, kraja dejavnosti ali državljanstva;
 - (b) pogoje, ki se uporabljajo za predložitev, oceno in izbiro vlog ter za izvajanje ukrepov s strani upravičenih subjektov iz Združenega kraljestva.
3. Pogoji iz točke (b) odstavka 2 so enakovredni tistim, ki se uporabljajo za upravičene subjekte držav članic, razen v ustrezno utemeljenih izjemnih primerih, kot je določeno v pogojih iz odstavka 1. Katera koli pogodbenica lahko specializirani odbor za sodelovanje v programih Unije opozori na potrebo po razpravi o ustrezno utemeljenih izključitvah.

Člen UNPRO.1.5: Pogoji za sodelovanje

1. Sodelovanje Združenega kraljestva pri programu ali dejavnosti Unije ali njihovem delu iz člena UNPRO.0.1 [Področje uporabe] je pogojeno s tem, da:
 - (a) si Združeno kraljestvo v okviru svoje nacionalne zakonodaje po najboljši moči prizadeva za olajšanje vstopa in prebivanja oseb, ki sodelujejo pri izvajanju teh programov in dejavnosti, ali njihovih delov, vključno s študenti, raziskovalci, pripravniki ali prostovoljci;
 - (b) Združeno kraljestvo zagotovi, kolikor je to pod nadzorom njegovih organov, da so pogoji za osebe iz točke (a) za dostop do storitev v Združenem kraljestvu, ki so neposredno povezane z izvajanjem programov ali dejavnosti, enaki pogojem za državljane Združenega kraljestva, tudi kar zadeva kakršne koli pristojbine;
 - (c) so v Združenem kraljestvu v zvezi s sodelovanjem, ki vključuje izmenjavo tajnih ali občutljivih netajnih podatkov, ali dostop do njih, veljavni ustrezni sporazumi v skladu s členom FINPROV.6 [Tajni podatki in občutljivi netajni podatki].
2. V zvezi s sodelovanjem Združenega kraljestva pri programu ali dejavnosti Unije ali njihovem delu iz člena UNPRO.0.1 [Področje uporabe]:
 - (a) si Unija in države članice v okviru zakonodaje Unije ali zakonodaje držav članic po najboljši moči prizadevajo za olajšanje vstopa in prebivanja državljanov Združenega kraljestva, ki sodelujejo pri izvajanju teh programov in dejavnosti, ali njihovih delov, vključno s študenti, raziskovalci, pripravniki ali prostovoljci;
 - (b) Unija in države članice zagotovijo, kolikor je to pod nadzorom njihovih organov, da so pogoji za državljane Združenega kraljestva iz točke (a) za dostop do storitev v Uniji, ki so neposredno povezane z izvajanjem programov ali dejavnosti, enaki pogojem za državljane Unije, tudi kar zadeva kakršne koli pristojbine.
3. Protokol I lahko določi dodatne posebne pogoje, ki se nanašajo na ta člen, ki so potrebni za sodelovanje Združenega kraljestva pri programu ali dejavnosti Unije ali njegovih delih.
4. Ta člen ne posega v člen UNPRO.1.4 [Skladnost s pravili programa].
5. Ta člen in člen UNPRO 3.1 [Začasna prekinitev sodelovanja Združenega kraljestva v programu Unije s strani Unije] prav tako ne posegata v kakršne koli dogovore med Združenim kraljestvom in Irsko glede skupnega potovalnega območja.

Člen UNPRO.1.6: Sodelovanje Združenega kraljestva pri upravljanju programov ali dejavnosti

1. Predstavniki ali strokovnjaki Združenega kraljestva ali strokovnjaki, ki jih imenuje Združeno kraljestvo, lahko sodelujejo kot opazovalci, razen če se to nanaša na točke, rezervirane samo za države članice, ali v zvezi s programom ali dejavnostjo, pri katerem oziroma kateri Združeno kraljestvo ne sodeluje, v odborih, srečanjih strokovnih skupin ali na drugih podobnih srečanjih, na katerih sodelujejo predstavniki ali strokovnjaki držav članic ali strokovnjaki, ki jih imenujejo države članice, in ki pomagajo Evropski komisiji pri izvajanju in upravljanju programov, dejavnosti ali njihovih delov, pri katerih sodeluje Združeno kraljestvo v skladu s členom UNPRO.0.1 [Področje uporabe], ali ki jih ustanovi Evropska komisija glede izvrševanja prava Evropske unije v zvezi s temi programi, dejavnostmi ali njihovimi deli. Predstavniki ali strokovnjaki Združenega kraljestva ali strokovnjaki, ki jih imenuje Združeno kraljestvo, pri glasovanju niso prisotni. Združeno kraljestvo je obveščeno o rezultatu glasovanja.
2. Kadar strokovnjaki ali ocenjevalci niso imenovani na podlagi državljanstva, državljanstvo ni razlog za izključitev državljanov Združenega kraljestva.
3. V skladu s pogoji iz odstavka 1 za udeležbo predstavnikov Združenega kraljestva na srečanjih iz odstavka 1 ali drugih srečanjih, povezanih z izvajanjem programov in dejavnosti, veljajo ista pravila in postopki, kot se uporabljajo za predstavnike držav članic, zlasti vključno s pravico do besede, prejemanjem informacij in dokumentacije, razen če se to nanaša na točke, rezervirane samo za države članice, ali v zvezi s programom ali dejavnostjo, pri katerem oziroma kateri Združeno kraljestvo ne sodeluje, ter povračilom potnih stroškov in dnevnic.
4. V Protokolu I se lahko opredelijo nadaljnje podrobnosti o udeležbi strokovnjakov ter o sodelovanju Združenega kraljestva v upravnih odborih in strukturah, ustanovljenih za namene izvajanja programov in dejavnosti Unije, kot so opredeljeni v Protokolu I.

Oddelek 2: Pravila za financiranje sodelovanja pri programih in dejavnostih Unije

Člen UNPRO.2.1: Finančni pogoji

1. Sodelovanje Združenega kraljestva ali subjektov iz Združenega kraljestva v programih in dejavnostih Unije ali njihovih delih je pogojeno s tem, da Združeno kraljestvo finančno prispeva k ustreznemu financiranju v okviru proračuna Unije.
2. Finančni prispevek je v obliki vsote:
 - (a) pristojbine za udeležbo ter
 - (b) operativnega prispevka.
3. Finančni prispevek je v obliki letnega plačila v enem ali več obrokih.
4. Brez poseganja v člen UNPRO.8 [Pristojbina za sodelovanje v letih 2021–2026] znaša pristojbina za udeležbo 4 % letnega prispevka iz poslovanja in se ne prilagaja za nazaj, razen v zvezi z začasno prekinitvijo iz točke (b) člena UNPRO.3.1(7) [Začasna prekinitvev sodelovanja Združenega kraljestva v programu Unije s strani Unije] in prenehanjem v skladu s točko (c) člena UNPRO.3.3.(6) [Prenehanje sodelovanja v programu ali dejavnosti Unije v primeru bistvenih sprememb programov Unije]. Od leta 2028 lahko specializirani odbor za sodelovanje v programih Unije prilagodi višino pristojbine za udeležbo.

5. Operativni prispevek krije odhodke za poslovanje in podporo ter je dodatek, tako v odobritvah za prevzem obveznosti kot v odobritvah plačil, k zneskom, ki so bili vneseni v proračun Unije, ki je bil dokončno sprejet za programe ali dejavnosti ali izjemoma njihove dele, po potrebi povečanim za zunanje namenske prejemke, ki ne izhajajo iz finančnih prispevkov drugih donatorjev za programe in dejavnosti Unije, kot so opredeljeni v Protokolu I.

6. Operativni prispevek temelji na razdelitvenem ključu za prispevke, opredeljenem kot razmerje med bruto domačim proizvodom (BDP) Združenega kraljestva po tržnih cenah in bruto domačim proizvodom Unije po tržnih cenah. Bruto domača proizvoda po tržnih cenah, ki se uporabita, sta zadnja razpoložljiva z dne 1. januarja leta, v katerem se opravi letno plačilo, kakor določi Statistični urad Evropske unije (Eurostat), takoj ko se začne uporabljati ureditev iz člena UNPRO.5.2 [Sodelovanje na področju statistike] in v skladu s pravili te ureditve. Pred začetkom uporabe te ureditve se BDP Združenega kraljestva določi BDP na podlagi podatkov Organizacije za gospodarsko sodelovanje in razvoj (OECD).

7. Operativni prispevek temelji na uporabi razdelitvenega ključa za prvotne odobritve za prevzem obveznosti, ki se povečajo, kot je opisano v odstavku 5, vnesene v proračun Evropske unije, ki je dokončno sprejet za leto, ki se uporablja za financiranje programov ali dejavnosti Unije ali izjemoma njihovih delov, pri katerih sodeluje Združeno kraljestvo.

8. Operativni prispevek programa, dejavnosti ali njihovega dela za leto N se lahko v enem ali več naslednjih letih prilagodi navzgor ali navzdol na podlagi proračunskih obveznosti, prevzetih za odobritve za prevzem obveznosti v navedenem letu, njihovega izvrševanja prek pravnih obveznosti in njihove sprostitev.

Prva prilagoditev se izvede v letu N+1, ko se začetni prispevek prilagodi navzgor ali navzdol za razliko med prvotnim prispevkom in prilagojenim prispevkom, ki se izračuna z uporabo razdelitvenega ključa iz leta N za vsoto

- (a) zneska proračunskih obveznosti, prevzetih za odobritve za prevzem obveznosti, odobrene v letu N v okviru izglasovanega proračuna Evropske unije, in za odobritve za prevzem obveznosti, ki ustrezajo sproščenim obveznostim, ki so spet na voljo, ter
- (b) vseh odobritev iz zunanjih namenskih prejemkov, ki ne izhajajo iz finančnih prispevkov drugih donatorjev za programe in dejavnosti Unije, kot so opredeljeni v Protokolu I, in ki so bili na voljo ob koncu leta N.

Vsako naslednje leto, dokler niso plačane ali sproščene vse proračunske obveznosti, financirane v okviru odobritev za prevzem obveznosti, ki izhajajo iz leta N, in najpozneje 3 leta po koncu programa ali po koncu večletnega finančnega okvira, ki ustreza letu N, pri čemer se upošteva zgodnejši datum, Unija izračuna prilagoditev prispevka iz leta N, tako da prispevek Združenega kraljestva zmanjša za znesek, ki ga pridobi z uporabo razdelitvenega ključa iz leta N za sproščene obveznosti, ki se vsako leto sprostijo iz obveznosti iz leta N, ki se financirajo iz proračuna Unije, ali iz sproščenih obveznosti, ki so spet na voljo.

Če se odobritve iz zunanjih namenskih prejemkov, ki ne izhajajo iz finančnih prispevkov drugih donatorjev za programe in dejavnosti Unije, kot so opredeljeni v Protokolu I, razveljavijo, se prispevek Združenega kraljestva zmanjša za znesek, pridobljen z uporabo razdelitvenega ključa iz leta N za razveljavljeni znesek.

V letu N+2 ali v naslednjih letih se po izvedbi prilagoditev iz drugega, tretjega in četrtega

pododstavka prispevek Združenega kraljestva za leto N prav tako zmanjša za znesek, ki pridobi s pomnožitvijo prispevka Združenega kraljestva za leto N in razmerja med

- (a) pravnimi obveznostmi za leto N, ki se financirajo v okviru vseh odobritev za prevzem obveznosti, ki so na voljo v letu N, in ki izhajajo iz konkurenčnih postopkov dodeljevanja,
 - (i) iz katerih so bili Združeno kraljestvo in njegovi subjekti izključeni, ali
 - (ii) za katere je specializirani odbor za sodelovanje v programih Unije v skladu s postopkom iz člena UNPRO.2.1a [Kvaziizključitev iz konkurenčnega postopka za dodelitev nepovratnih sredstev] odločil, da je prišlo do kvaziizključitve Združenega kraljestva ali njegovih subjektov, ali
 - (iii) za katere je rok za predložitev vlog potekel med začasno prekinitvijo iz člena UNPRO.3.1 [Začasna prekinitvev sodelovanja Združenega kraljestva v programu Unije s strani Evropske unije] ali po začetku veljavnosti odpovedi iz člena UNPRO.3.3 [Odpoved sodelovanja v programu v primeru bistvene spremembe programa Unije] ali
 - (iv) za katere je bilo sodelovanje Združenega kraljestva in njegovih subjektov omejeno v skladu s členom UNPRO.3.5(3) [Pregled povečanj finančnih sredstev]; in
- (b) skupnim zneskom pravnih obveznosti, financiranih v okviru vseh odobritev za prevzem obveznosti iz leta N.

Ta znesek pravnih obveznosti se izračuna tako, da se od vseh proračunskih obveznosti, prevzetih v letu N, odštejejo sproščene obveznosti, ki izhajajo iz teh obveznosti v letu N+1.

9. Evropska unija Združenemu kraljestvu na zahtevo zagotovi informacije v zvezi z njegovo finančno udeležbo, ki so vključene v proračunske in računovodske informacije ter informacije v zvezi s smotrnostjo in ocenjevanjem, predložene organom Evropske unije, pristojnim za proračun in razrešnico, v zvezi s programi in dejavnostmi Unije, v katerih sodeluje Združeno kraljestvo. Te informacije se zagotovijo ob ustreznem upoštevanju pravil Evropske unije in Združenega kraljestva o zaupnosti in varstvu podatkov ter ne posegajo v informacije, do katerih je Združeno kraljestvo upravičeno v skladu s poglavjem II [Dobro finančno poslovanje] tega dela.

10. Vsi prispevki Združenega kraljestva ali plačila s strani Evropske unije in izračun dolgovanih zneskov ali zneskov, ki jih je treba prejeti, se izvršijo v eurih.

11. Ob upoštevanju odstavka 5 in drugega pododstavka odstavka 8 tega člena so podrobne določbe za izvajanje tega člena navedene v Prilogi UNPRO-1 [Izvajanje finančnih pogojev]. Prilogo UNPRO-1 lahko spremeni specializirani odbor za sodelovanje v programih Unije.

Člen UNPRO.2.1a: Kvaziizključitev iz konkurenčnega postopka za dodelitev nepovratnih sredstev

1. Če Združeno kraljestvo meni, da nekateri pogoji, določeni v konkurenčnem postopku za dodelitev nepovratnih sredstev, pomenijo kvaziizključitev subjektov iz Združenega kraljestva, o tem uradno obvesti specializirani odbor za sodelovanje v programih Unije pred rokom za predložitev vlog v zadevnem postopku in predloži utemeljitev. Specializirani odbor za sodelovanje v programih Unije v treh mesecih po roku za predložitev vlog v zadevnem postopku dodeljevanja prouči uradno obvestilo iz odstavka 1, pod pogojem, da je stopnja udeležbe subjektov Združenega kraljestva v zadevnem postopku dodeljevanja vsaj 25 % nižja v primerjavi s:

- (a) povprečno stopnjo udeležbe subjektov Združenega kraljestva v podobnih konkurenčnih postopkih dodeljevanja, ki ne vsebujejo takega pogoja in so se začeli v 3 letih pred uradnim obvestilom, ali
 - (b) če ne gre za podobne konkurenčne postopke dodeljevanja, povprečno stopnjo udeležbe subjektov Združenega kraljestva v vseh konkurenčnih postopkih dodeljevanja, ki so se začeli v okviru programa ali predhodnega programa, kot je ustrezno, v 3 letih pred uradnim obvestilom.
3. Specializirani odbor za sodelovanje v programih Unije do konca obdobja iz odstavka 2 odloči, ali je prišlo do kvaziizključitve subjektov Združenega kraljestva iz zadevnega postopka dodeljevanja, in sicer glede na utemeljitev, ki jo je Združeno kraljestvo predložilo v skladu z odstavkom 1, in dejansko stopnjo udeležbe v zadevnem postopku dodeljevanja.
4. Za namene odstavkov 2 in 3 je stopnja udeležbe razmerje med številom vlog, ki so jih vložili subjekti Združenega kraljestva, in skupnim številom vlog, vloženih v okviru istega postopka dodeljevanja.

Člen UNPRO.2.2: Programi, za katere se uporablja samodejni popravljalni mehanizem

1. Samodejni popravljalni mehanizem se uporablja za tiste programe Unije, dejavnosti ali njihove dele, za katere je v Protokolu I določena uporaba samodejnega popravljalnega mehanizma. Uporaba tega samodejnega popravljalnega mehanizma je lahko omejena na dele programa ali dejavnosti iz Protokola I, ki se izvajajo z nepovratnimi sredstvi, za katere so organizirani konkurenčni razpisi. Podrobna pravila za opredelitev delov programa ali dejavnosti, za katere se ali se ne uporablja samodejni popravljalni mehanizem, se lahko določijo v Protokolu I.
2. Znesek samodejnega popravka za program ali dejavnost ali njihove dele je razlika med začetnimi zneski pravnih obveznosti, ki so bile dejansko prevzete z Združenim kraljestvom ali subjekti Združenega kraljestva, ki se financirajo iz odobritev za prevzem obveznosti zadevnega leta, in ustreznim operativnim prispevkom, ki ga plača Združeno kraljestvo, kakor je bil prilagojen v skladu s členom UNPRO.2.1(8) [Finančni pogoji], brez odhodkov za podporo, ki zajemajo isto obdobje, kadar je ta znesek pozitiven.
3. Vsak znesek iz odstavka 2, ki za vsako od dveh zaporednih let presega 8 % ustreznega prispevka Združenega kraljestva za program, kakor je bil prilagojen v skladu s členom UNPRO.2.1(8) [Finančni pogoji], Združeno kraljestvo plača kot dodatni prispevek v okviru samodejnega popravljalnega mehanizma za vsako od teh dveh let.
4. Podrobna pravila za določitev ustreznih zneskov pravnih obveznosti iz odstavka 2 tega člena, tudi v primeru konzorcijev, ter za izračun samodejnega popravka se lahko določijo v Protokolu I.

Člen UNPRO.2.3: Financiranje v zvezi s programi, ki se izvajajo prek finančnih instrumentov ali proračunskih jamstev

1. Kadar Združeno kraljestvo sodeluje v programu ali dejavnosti Unije ali njihovih delih, ki se izvajajo prek finančnega instrumenta ali proračunskega jamstva, se prispevek Združenega kraljestva za programe, ki se izvajajo s finančnimi instrumenti ali proračunskimi jamstvi v okviru proračuna Evropske unije, ki se izvršujejo v skladu z naslovom X finančne uredbe, ki se uporablja za splošni proračun Evropske unije, izplača v obliki denarnih sredstev. Znesek, ki se prispeva v denarnih sredstvih, poveča proračunsko jamstvo Evropske unije ali finančna sredstva finančnega instrumenta.

2. Kadar Združeno kraljestvo sodeluje v programu iz odstavka 1, ki ga izvaja skupina Evropske investicijske banke, v primeru, da mora skupina Evropske investicijske banke kriti izgube, ki niso krite z jamstvom iz proračuna Unije, plača skupini Evropske investicijske banke odstotni delež teh izgub, enak razmerju med bruto domačim proizvodom po tržnih cenah Združenega kraljestva in vsoto bruto domačega proizvoda po tržnih cenah držav članic, Združenega kraljestva in katere koli druge tretje države, ki sodeluje v navedenem programu. Bruto domači proizvod po tržnih cenah, ki se uporabi, je zadnji razpoložljivi z dne 1. januarja leta, v katerem plačilo zapade, kakor določi Eurostat, takoj ko se začne uporabljati ureditev iz člena UNPRO.5.2 [Sodelovanje na področju statistike] in v skladu s pravili te ureditve. Pred začetkom uporabe te ureditve se BDP Združenega kraljestva določi BDP na podlagi podatkov OECD.

3. Kjer je to ustrezno, se načini za izvajanje tega člena, zlasti zagotavljanje, da Združeno kraljestvo prejme svoj delež neporabljenih prispevkov za proračunska jamstva in finančne instrumente, podrobneje opredelijo v Protokolu I.

Oddelek 3: Začasna prekinitev in odpoved sodelovanja v programih Unije

Člen UNPRO.3.1: Začasna prekinitev sodelovanja Združenega kraljestva v programu Unije s strani Unije

1. Unija lahko enostransko začasno prekine uporabo Protokola I v zvezi z enim ali več programi ali dejavnostmi Unije ali izjemoma njihovimi deli v skladu s tem členom, če Združeno kraljestvo ne plača svojega finančnega prispevka v skladu z oddelkom 2 [Pravila za financiranje sodelovanja pri programih Unije] tega poglavja ali če Združeno kraljestvo uvede bistvene spremembe v enega od naslednjih pogojev, ki so obstajali, ko je bilo dogovorjeno sodelovanje Združenega kraljestva pri programu ali dejavnosti ali izjemoma njihovem delu ter vključeno v Protokol I ter če takšne spremembe bistveno vplivajo na njihovo izvajanje:

- (a) spremenijo se pogoji za vstop in prebivanje v Združenem kraljestvu za osebe, ki sodelujejo pri izvajanju teh programov in dejavnosti ali njihovih delov, vključno s študenti, raziskovalci, pripravniki ali prostovoljci. To velja zlasti, če Združeno kraljestvo uvede spremembo v svojem notranjem pravu glede pogojev za vstop in prebivanje v Združenem kraljestvu za te osebe, ki diskriminira med državami članicami;
- (b) spremenijo se finančne dajatve, vključno s pristojbinami, ki se uporabljajo za osebe iz točke (a) tega odstavka, za izvajanje dejavnosti, ki jih morajo te osebe opravljati za izvajanje programa;
- (c) pogoji iz člena UNPRO.1.5(3) [Pogoji za sodelovanje] se spremenijo.

2. Evropska unija uradno obvesti specializirani odbor za sodelovanje v programih Unije o svoji nameri, da začasno prekine sodelovanje Združenega kraljestva v zadevnih programih ali dejavnostih Unije. Evropska unija opredeli obsegčasne prekinitve in zagotovi ustrezno utemeljitev. Če Unija ne umakne svojega uradnega obvestila, začne začasna prekinitev učinkovati 45 dni po datumu uradnega obvestila Unije. Datum začetka učinkovanja začasne prekinitve je referenčni datum začasne prekinitve za namene tega člena.

Pred uradnim obvestilom in začasno prekinitvijo ter v obdobju začasne prekinitve lahko specializirani odbor za sodelovanje v programih Unije razpravlja o ustreznih ukrepih za preprečitev ali odpravo začasne prekinitve. Če specializirani odbor za sodelovanje v programih Unije doseže dogovor, da se prepreči začasna prekinitev v obdobju iz prvega pododstavka, začasna prekinitev ne začne učinkovati.

Specializirani odbor za sodelovanje v programih Unije se v vsakem primeru sestane v roku 45 dni, da bi razpravljala o zadevi.

3. Združeno kraljestvo se od referenčnega datuma začasne prekinitve ne obravnava kot država, ki sodeluje v programu ali dejavnosti Unije ali njihovem delu, na katerega oziroma katero se nanaša začasna prekinitve, in zlasti Združeno kraljestvo ali subjekti Združenega kraljestva niso več upravičeni pod pogoji iz člena UNPRO.1.4 [Skladnost s pravili programa] in Protokola I v zvezi s postopki dodeljevanja s strani Unije, ki na ta datum še niso zaključeni. Postopek dodeljevanja se šteje za zaključenega, ko so bile na podlagi takšnega postopka prevzete pravne obveznosti.

4. Začasna prekinitve ne vpliva na pravne obveznosti, prevzete pred referenčnim datumom začasne prekinitve. Ta sporazum se še naprej uporablja za takšne pravne obveznosti.

5. Združeno kraljestvo uradno obvesti Evropsko unijo, takoj ko meni, da so pogoji za sodelovanje ponovno izpolnjeni, in v ta namen Uniji predloži vse ustrezne dokaze.

Evropska unija v 30 dneh od tega uradnega obvestila zadevo oceni in lahko v ta namen od Združenega kraljestva zahteva predložitev dodatnih dokazov. Čas, potreben za predložitev takšnih dodatnih dokazov, se ne upošteva v celotnem obdobju ocenjevanja.

Kadar Evropska unija ugotovi, da so pogoji za sodelovanje ponovno izpolnjeni, brez nepotrebnega odlašanja uradno obvesti specializirani odbor za sodelovanje v programih Unije, da je začasna prekinitve odpravljena. Odprava začne učinkovati na dan po datumu uradnega obvestila.

Kadar Evropska unija ugotovi, da pogoji za sodelovanje niso ponovno izpolnjeni, začasna prekinitve ostane veljavna.

6. Združeno kraljestvo se ponovno obravnava kot država, ki sodeluje v zadevnem programu ali dejavnosti Unije, zlasti pa so Združeno kraljestvo in subjekti Združenega kraljestva ponovno upravičeni pod pogoji iz člena UNPRO.1.4 [Skladnost s pravili programa] in Protokola I v zvezi s postopki dodeljevanja Unije v okviru navedenega programa ali dejavnosti Unije, ki se začnejo po datumu, ko začne veljati odprava začasne prekinitve, ali so se začeli pred tem datumom, če rok za predložitev vlog še ni potekel.

7. V primeru začasne prekinitve sodelovanja Združenega kraljestva pri programu, dejavnosti ali njihovem delu se finančni prispevek Združenega kraljestva, ki zapade v obdobju začasne prekinitve, določi na naslednji način:

(a) Unija ponovno izračuna operativni prispevek po postopku iz točke (a)(iii) petega pododstavka člena UNPRO.2.1(8) [Finančni pogoji];

(b) pristojbina za udeležbo se prilagodi v skladu s prilagoditvijo operativnega prispevka.

Člen UNPRO.3.2 – Odpoved sodelovanja Združenega kraljestva v programu Unije s strani Unije

1. Če Unija eno leto po referenčnem datumu iz člena UNPRO.3.1(2) [Začasna prekinitve sodelovanja Združenega kraljestva v programu Unije s strani Evropske unije] ne bo odpravila začasne prekinitve iz člena UNPRO.3.1 [Začasna prekinitve sodelovanja Združenega kraljestva], bo Unija:

(a) ponovno ocenila pogoje, pod katerimi lahko Združenemu kraljestvu omogoči nadaljnje sodelovanje v programih in dejavnostih Unije ali njihovih delih, in te pogoje predlagala specializiranemu odboru za sodelovanje v programih Unije v 45 dneh od izteka enoletnega

obdobjačasne prekinitve z namenom spremembe Protokola I. Če se specializirani odbor o teh ukrepih ne bo dogovoril v nadaljnjem obdobju 45 dni, bo začela veljati odpoved iz točke (b) tega odstavka; ali

- (b) enostransko prenehala uporabljati Protokol I v zvezi z zadevnimi programi in dejavnostmi Unije ali njihovimi deli v skladu s tem členom, ob upoštevanju učinka spremembe iz člena UNPRO.3.1 [Začasna prekinitve sodelovanja Združenega kraljestva] na izvajanje programa ali dejavnosti ali izjemoma njunih delov ali znesek neplačanega prispevka.

2. Unija specializirani odbor za sodelovanje v programih Unije obvesti o svoji nameri, da odpove sodelovanje Združenega kraljestva v enem ali več programih ali dejavnostih Unije v skladu s točko (b) odstavka 1. Unija opredeli obseg prekinitve in zagotovi ustrezno utemeljitev. Če Unija ne umakne svojega obvestila, začne odpoved veljati 45 dni po datumu obvestila Unije. Datum, na katerega začne učinkovati odpoved, je referenčni datum odpovedi za namene tega člena.

3. Združeno kraljestvo se od referenčnega datuma odpovedi ne obravnava kot država, ki sodeluje v programu ali dejavnosti Unije, ki jo zadeva odpoved, zlasti pa Združeno kraljestvo ali subjekti iz Združenega kraljestva niso več upravičeni pod pogoji iz člena UNPRO.1.4 [skladnost s pravili programa] in Protokola I, kar zadeva postopke Unije za dodelitev, ki do navedenega datuma še niso zaključeni. Postopek dodelitve šteje za zaključenega, če so bile na podlagi tega postopka prevzete pravne obveznosti.

4. Odpoved ne vpliva na pravne obveznosti, prevzete pred referenčnim datumomčasne prekinitve iz člena UNPRO.3.1(2) [Začasna prekinitve sodelovanja Združenega kraljestva]. Ta sporazum se še naprej uporablja za takšne pravne obveznosti.

5. Kadar se odpove uporaba Protokola I ali njegovega dela v zvezi z zadevnimi programi ali dejavnostmi ali izjemoma njihovimi deli:

- (a) operativni prispevek za kritje odhodkov za podporo, povezanih z že prevzetimi pravnimi obveznostmi, še vedno zapade v plačilo do zaključka navedenih pravnih obveznosti ali do konca večletnega finančnega okvira, v okviru katerega je bila pravna obveznost financirana;
- (b) v naslednjih letih se ne plačujejo nobeni prispevki, razen prispevka iz točke (a) tega odstavka.

Člen UNPRO.3.3: Odpoved sodelovanja v programu ali dejavnosti v primeru bistvene spremembe programov Unije

1. Združeno kraljestvo lahko enostransko odpove svoje sodelovanje v programu ali dejavnosti Unije iz Protokola I ali v njenem delu, če:

- (a) se temeljni akt zadevnega programa ali dejavnosti Unije spremeni, tako da se pogoji za sodelovanje Združenega kraljestva ali subjektov iz Združenega kraljestva v zadevnem programu ali dejavnosti Unije bistveno spremenijo, zlasti zaradi spremembe ciljev programa ali dejavnosti in ustreznih ukrepov; ali
- (b) se skupni znesek odobritev za prevzem obveznosti iz člena UNPRO.2.1 [Finančni pogoji] poveča za več kot 15 % v primerjavi z začetnimi finančnimi sredstvi zadevnega programa ali dejavnosti ali njunega dela, v katerem sodeluje Združeno kraljestvo, ter se bodisi zviša ustrezna zgornja meja večletnega finančnega okvira bodisi poveča znesek zunanjih prihodkov iz člena UNPRO.2.1(5) [Finančni pogoji] za celotno obdobje sodelovanja; ali

(c) so Združeno kraljestvo ali subjekti iz Združenega kraljestva iz utemeljenih razlogov izključeni iz sodelovanja v delu programa ali dejavnosti, ta izključitev pa se nanaša na odobritve za prevzem obveznosti, ki presegajo 10 % odobritev za prevzem obveznosti v proračunu Unije, ki je dokončno sprejet za leto N za zadevni program ali dejavnost.

2. V ta namen Združeno kraljestvo o svoji nameri, da odpove Protokol I v zvezi z zadevnim programom ali dejavnostjo Unije, najpozneje 60 dni po objavi spremembe ali sprejetega letnega proračuna ali njegove spremembe v *Uradnem listu Evropske unije* obvesti specializirani odbor za sodelovanje v programih Unije. Združeno kraljestvo pojasni razloge, iz katerih meni, da bi sprememba bistveno spremenila pogoje sodelovanja. Specializirani odbor za sodelovanje v programih Unije se sestane v 45 dneh od prejema obvestila, da bi razpravljal o zadevi.

3. Če Združeno kraljestvo ne umakne svojega obvestila, začne odpoved veljati 45 dni po datumu obvestila Združenega kraljestva. Datum začetka učinkovanja odpovedi je referenčni datum za namene tega člena.

4. Združeno kraljestvo se od referenčnega datuma ne obravnava kot država, ki sodeluje v programu ali dejavnosti Unije, ki jo zadeva odpoved, zlasti pa Združeno kraljestvo ali subjekti iz Združenega kraljestva niso več upravičeni pod pogoji iz člena UNPRO.1.4 [Skladnost s pravili programa] in Protokola I, kar zadeva postopke Unije za dodelitev, ki do navedenega datuma še niso zaključeni. Postopek dodelitve šteje za zaključenega, če so bile na podlagi tega postopka prevzete pravne obveznosti.

5. Odpoved ne vpliva na pravne obveznosti, prevzete pred referenčnim datumom. Ta sporazum se še naprej uporablja za takšne pravne obveznosti.

6. V primeru odpovedi v skladu s tem členom v zvezi z zadevnimi programi ali dejavnostmi:

(a) operativni prispevek za kritje odhodkov za podporo, povezanih z že prevzetimi pravnimi obveznostmi, še vedno zapade v plačilo do zaključka navedenih pravnih obveznosti ali do konca večletnega finančnega okvira, v okviru katerega je bila pravna obveznost financirana;

(b) Unija ponovno izračuna operativni prispevek za leto, v katerem pride do odpovedi, po postopku iz točke (a)(iii) petega pododstavka člena UNPRO.2.1(8) [Finančni pogoji]. V naslednjih letih se ne plačujejo nobeni prispevki, razen prispevka iz točke (a) tega člena;

(c) pristojbina za udeležbo se prilagodi v skladu s prilagoditvijo operativnega prispevka.

Oddelek 4: Pregled smotrnosti in povečanj finančnih sredstev

Člen UNPRO.3.4: Pregled smotrnosti

1. Postopek pregleda smotrnosti se uporablja v skladu s pogoji iz tega člena v zvezi z deli programa ali dejavnosti Unije, za katere se uporablja popravljalni mehanizem iz člena UNPRO.2.2 [Programi, za katere se uporablja samodejni popravljalni mehanizem].

2. Združeno kraljestvo lahko specializirani odbor za sodelovanje v programih Unije zaprosi, da začne postopek pregleda smotrnosti, če je znesek, izračunan v skladu z metodo iz člena UNPRO.2.2(2) [Programi, za katere se uporablja samodejni popravljalni mehanizem], negativen in presega 12 % ustreznih prispevkov Združenega kraljestva za program ali dejavnost, kakor so bili prilagojeni v skladu z člena UNPRO.2.1(8) [Finančni pogoji].

3. Specializirani odbor za sodelovanje v programih Unije v treh mesecih od datuma zahtevka iz odstavka 2 analizira ustrezne podatke v zvezi s smotrnostjo in sprejme poročilo, v katerem predlaga ustrezne ukrepe za obravnavo vprašanj, povezanih s smotrnostjo.

Ukrepi iz prvega pododstavka se uporabljajo dvanajst mesecev po sprejetju poročila. Po sprejetju ukrepov se podatki o smotrnosti poslovanja za zadevno obdobje uporabijo za izračun razlike med prvotnimi zneski, dolgovanimi na podlagi pravnih obveznosti, ki so jih Združeno kraljestvo ali subjekti iz Združenega kraljestva dejansko prevzeli v navedenem koledarskem letu, in ustreznim operativnim prispevkom, ki ga je Združeno kraljestvo plačalo za isto leto.

Če je razlika iz drugega pododstavka negativna in presega 16 % ustreznega operativnega prispevka, lahko Združeno kraljestvo:

- (a) obvesti o svoji nameri o odpovedi sodelovanja v zadevnem programu ali delu programa Unije 45 dni pred načrtovanim dnem odpovedi in lahko odpove sodelovanje v skladu s členom UNPRO.3.3(3) do (6) [Odpoved sodelovanja v programu v primeru bistvene spremembe programa Unije] ali
- (b) specializirani odbor za sodelovanje v programih Unije zaprosi, da sprejme nadaljnje ukrepe za odpravo nezadostne uspešnosti, vključno s prilagoditvijo sodelovanja Združenega kraljestva v zadevnem programu Unije in prilagoditvijo prihodnjih finančnih prispevkov Združenega kraljestva v zvezi z zadevnim programom.

Člen UNPRO.3.5: Pregled povečanj finančnih sredstev

1. Združeno kraljestvo lahko specializirani odbor za sodelovanje v programih Unije obvesti, da nasprotuje znesku svojega prispevka za program ali dejavnost Unije, če se skupni znesek odobritev za prevzem obveznosti iz člena UNPRO.2.1 [Finančni pogoji] poveča za več kot 5 % v primerjavi prvotnim finančnim zneskom za zadevni program ali dejavnost Unije in se je bodisi zvišala ustreznna zgornja meja bodisi povečal znesek zunanjih prihodkov iz člena UNPRO.2.1(5) [Finančni pogoji] za celotno obdobje sodelovanja.

2. Obvestilo iz odstavka 1 se pošlje v 60 dneh od datuma objave sprejetega letnega proračuna ali njegove spremembe v *Uradnem listu Evropske unije*. Obvestilo ne posega v obveznost Združenega kraljestva, da plača svoj prispevek, in v uporabo mehanizma za prilagoditev iz člena UNPRO.2.1(8) [Finančni pogoji].

3. Specializirani odbor za sodelovanje v programih Unije pripravi poročilo ter predlaga in odloči o sprejetju ustreznih ukrepov v treh mesecih od datuma obvestila iz odstavka 2 tega člena. Ti ukrepi lahko vključujejo omejitev sodelovanja Združenega kraljestva in subjektov iz Združenega kraljestva na določene vrste ukrepov ali postopkov dodelitve ali po potrebi spremembo Protokola I. Omejitev sodelovanja Združenega kraljestva se bo obravnavala kot izključitev za namene mehanizma za prilagoditev iz člena UNPRO.2.1(8) [Finančni pogoji].

4. Kadar so izpolnjeni pogoji iz točke (b) člena UNPRO.3.3(1) [Odpoved sodelovanja v programu v primeru bistvene spremembe programa Unije], lahko Združeno kraljestvo odpove sodelovanje v programu Unije ali dejavnosti iz Protokola I v skladu s členom UNPRO.3.3(2) do (6) [Odpoved sodelovanja v programu v primeru bistvene spremembe programa Unije].

Poglavje 2: Dobro finančno poslovanje

Člen UNPRO.4.X-1: Področje uporabe

To poglavje se uporablja za programe, dejavnosti in storitve Unije v okviru programov Unije iz protokolov I in II.

Oddelek 1: Zaščita finančnih interesov in izterjava

Člen UNPRO.4.X: Izvajanje dejavnosti za namene dobrega finančnega poslovanja

Organi Združenega kraljestva in Unije iz tega poglavja za namene uporabe tega poglavja tesno sodelujejo v skladu s svojimi zakoni in drugimi predpisi.

Pri opravljanju svojih nalog na ozemlju Združenega kraljestva delujejo uslužbenci in preiskovalni organi Unije v skladu s pravom Združenega kraljestva.

Člen UNPRO.4.1: Pregledi in revizije

1. Unija ima pravico, da v skladu z ustreznimi sporazumi ali pogodbami o financiranju ter v skladu z veljavnimi akti ene ali več institucij Unije izvaja tehnične, znanstvene, finančne ali druge vrste pregledov in revizij v prostorih vseh fizičnih oseb s stalnim prebivališčem v Združenem kraljestvu ali pravnih oseb s sedežem v Združenem kraljestvu, ki prejemajo finančna sredstva Unije, ter vseh tretjih oseb, ki sodelujejo pri izvajanju financiranja Unije in prebivajo ali imajo sedež v Združenem kraljestvu. Takšne preglede in revizije lahko izvajajo uslužbenci institucij in organov Unije, zlasti Evropske komisije in Evropskega računskega sodišča, ali druge osebe, ki jih pooblasti Evropska komisija v skladu s pravom Unije.

2. Uslužbenci institucij in organov Unije, zlasti uslužbenci Evropske komisije in Evropskega računskega sodišča, ter druge osebe, ki jih pooblasti Evropska komisija, imajo ustrezen dostop do lokacij, del in dokumentov (v elektronski in papirni obliki ali v obeh) ter do vseh informacij, ki so potrebne za izvajanje takih pregledov in revizij iz odstavka 1. Tak dostop vključuje pravico do pridobitve fizičnih ali elektronskih kopij in izvlečkov iz vseh dokumentov ali vsebine vseh nosilcev podatkov, ki jih posedujejo fizične ali pravne osebe ali tretje strani, ki so predmet revizije.

3. Združeno kraljestvo ne preprečuje ali ovira pravice uslužbencev in drugih oseb iz odstavka 2, da pri opravljanju svojih dolžnosti iz tega člena vstopajo v Združeno kraljestvo in dostopajo do prostorov oseb, ki so predmet revizije.

4. Ne glede na začasno prekinitev ali odpoved sodelovanja Združenega kraljestva v programu ali dejavnosti, začasno prekinitev dela ali vseh določb tega dela in/ali Protokola I ali odpoved tega sporazuma se lahko pregledi in revizije izvajajo tudi po datumu, ko začne učinkovati zadevna začasna prekinitev ali odpoved, pod pogoji, določenimi v veljavnih aktih ene ali več institucij Unije in kot je določeno v ustreznih sporazumih ali pogodbah o financiranju v zvezi s katero koli pravno obveznostjo za izvrševanje proračuna Unije, ki jo je Unija prevzela pred datumom, ko začne učinkovati zadevna začasna ustavitev ali odpoved.

Člen UNPRO.4.2: Boj proti nepravilnostim, goljufijam in drugim kaznivim dejanjem, ki škodijo finančnim interesom Unije

1. Evropska komisija in Evropski urad za boj proti goljufijam (OLAF) sta pooblaščenca za izvajanje pravnih preiskav na ozemlju Združenega kraljestva, vključno s pregledi in inšpekcijami na kraju samem. Evropska komisija in OLAF ravnata v skladu z akti Unije, ki urejajo te preglede, inšpekcije in preiskave.

2. Pristojni organi Združenega kraljestva v razumnem roku obvestijo Evropsko komisijo ali urad OLAF o vsakem dejstvu ali sumu, o katerem so obveščeni v zvezi z nepravilnostjo, goljufijo ali drugo nezakonito dejavnostjo, ki škodi finančnim interesom Unije.
3. Pregledi in inšpekcije na kraju samem se lahko izvajajo v prostorih vseh fizičnih oseb s stalnim prebivališčem v Združenem kraljestvu ali pravnih subjektov s sedežem v Združenem kraljestvu, ki prejemajo finančna sredstva Unije na podlagi sporazuma ali pogodbe o financiranju, ter v prostorih vseh tretjih oseb, ki sodelujejo pri izvajanju takega financiranja s strani Unije, s stalnim prebivališčem ali sedežem v Združenem kraljestvu. Take preglede in inšpekcije na kraju samem pripravita in izvajata jih Evropska komisija ali urad OLAF v tesnem sodelovanju s pristojnim organom Združenega kraljestva, ki ga imenuje Združeno kraljestvo. Imenovani organ je v razumnem roku pred pregledi ali inšpekcijami uradno obveščen o predmetu, namenu in pravni podlagi teh pregledov in inšpekcij, tako da lahko zagotovi pomoč. V ta namen lahko uradniki pristojnih organov Združenega kraljestva sodelujejo pri pregledih in inšpekcijah na kraju samem.
4. Uslužbenci Evropske komisije in urada OLAF imajo dostop do vseh informacij in dokumentacije (v elektronski ali papirni obliki ali obeh), o operacijah iz odstavka 3, ki so potrebne za pravilno izvajanje pregledov in inšpekcij na kraju samem. Uslužbenci Evropske komisije in urada OLAF lahko kopirajo relevantne dokumente.
5. Evropska komisija ali urad OLAF in pristojni organi Združenega kraljestva se za vsak primer posebej odločijo, ali bodo skupaj izvajali preglede in inšpekcije na kraju samem, tudi kadar sta obe strani pristojni za izvajanje preiskav.
6. Kadar oseba, subjekt ali druga tretja oseba, pri kateri se opravlja pregled ali inšpekcija na kraju samem, nasprotuje pregledu ali inšpekciji na kraju samem, organi Združenega kraljestva v skladu z nacionalnimi pravili in predpisi Evropski komisiji ali uradu OLAF nudijo potrebno pomoč za izpolnjevanje njunih dolžnosti izvajanja pregleda ali inšpekcije na kraju samem. Taka pomoč vključuje sprejetje ustreznih previdnostnih ukrepov v skladu z nacionalnim pravom, vključno z zaščito dokazov.
7. Evropska komisija ali OLAF pristojne organe Združenega kraljestva obvestita o rezultatih takih pregledov in inšpekcij. Evropska komisija ali urad OLAF zlasti v najkrajšem možnem času obvestita pristojni organ Združenega kraljestva o vsakem dejstvu ali sumu glede nepravilnosti, ki jih odkrijeta pri pregledu ali inšpekciji na kraju samem.
8. Evropska komisija lahko brez poseganja v uporabo prava Združenega kraljestva pravnim ali fizičnim osebam, ki sodelujejo pri izvajanju programa ali dejavnosti, naloži upravne ukrepe in kazni v skladu z zakonodajo Unije.
9. Za namene pravilnega izvajanja tega člena si Evropska komisija ali OLAF in pristojni organi Združenega kraljestva redno izmenjujejo informacije in se na zahtevo ene od pogodbenic tega sporazuma posvetujejo, razen če je to prepovedano z zakonodajo Unije ali pravom Združenega kraljestva.
10. Da bi olajšalo učinkovito sodelovanje in izmenjavo informacij z uradom OLAF, Združeno kraljestvo imenuje kontaktno točko.
11. Izmenjava informacij med Evropsko komisijo ali uradom OLAF in pristojnimi organi Združenega kraljestva je v skladu z veljavnimi zahtevami glede zaupnosti. Osebni podatki, vključeni v izmenjavo informacij, se varujejo v skladu z veljavnimi pravili.

12. Kadar državljani Združenega kraljestva ali fizične osebe s stalnim prebivališčem v Združenem kraljestvu ali pravni subjeki s sedežem v Združenem kraljestvu neposredno ali posredno prejemajo finančna sredstva Unije v okviru programov in dejavnosti Unije iz Protokola I k temu sporazumu, tudi v povezavi s katero koli tretjo osebo, ki sodeluje pri izvajanju takega financiranja s strani Unije, organi Združenega kraljestva sodelujejo z organi Unije ali organi držav članic Unije, odgovornimi za preiskovanje in pregon storilcev kaznivih dejanj, ki vplivajo na finančne interese Unije v zvezi s takim financiranjem, in njihovih sotorilcev v skladu z veljavno zakonodajo in mednarodnimi instrumenti, da jim omogočijo izvajanje dolžnosti, brez poseganja v uporabo člena LAW.MUTAS.114 [Opredelitev pristojnega organa].

Člen UNPRO.4.3: Spremembe členov UNPRO.0.1, UNPRO.4.X-1, UNPRO.4.1 [Pregledi in revizije] in UNPRO.4.2 [Boj proti nepravilnostim, goljufijam in drugim kaznivim dejanjem, ki škodijo finančnim interesom Unije]

Specializirani odbor za sodelovanje v programih Unije lahko spremeni člena UNPRO.4.1 [Pregledi in revizije] in UNPRO.4.2 [Boj proti nepravilnostim, goljufijam in drugim kaznivim dejanjem, ki škodijo finančnim interesom Unije], zlasti zaradi upoštevanja sprememb aktov ene ali več institucij Unije.

Specializirani odbor za sodelovanje v programih Unije lahko spremeni člen UNPRO.0.1 [Področje uporabe] in člen UNPRO.4.X-1 [Področje uporabe], da se uporaba tega poglavja razširi na druge programe, dejavnosti in storitve Unije.

Člen UNPRO.4.4: Izterjava in izvršba

1. Sklepi, ki jih sprejme Evropska komisija in ki nalagajo denarno obveznost pravnim ali fizičnim osebam, ki niso države, v zvezi s kakršnimi koli zahtevki, ki izhajajo iz programov, dejavnosti, ukrepov ali projektov Unije, so izvršljivi v Združenem kraljestvu. Nacionalni organ, ki ga v ta namen imenuje Združeno kraljestvo, priloži sklepu izvršilni nalog, pri čemer ni potrebna nobena druga formalnost razen overovitve verodostojnosti sklepa. Združeno kraljestvo Komisijo in Sodišče Evropske unije obvesti o nacionalnem organu, ki ga imenuje. V skladu s členom UNPRO.5.1 [Komuniciranje in izmenjava informacij] ima Evropska komisija pravico, da o teh izvršljivih sklepih neposredno uradno obvesti osebe s stalnim prebivališčem v Združenem kraljestvu in pravne subjekte s sedežem v Združenem kraljestvu. Izvrševanje teh sklepov poteka v skladu s pravom Združenega kraljestva.

2. Sodbe in sklepi Sodišča Evropske unije, izdani na podlagi arbitražne klavzule iz pogodbe ali sporazuma v zvezi s programi in dejavnostmi Unije ali njihovimi deli v skladu s Protokolom I, so v Združenem kraljestvu izvršljivi na enak način kot sklepi Evropske komisije iz odstavka 1 tega člena.

3. Sodišče Evropske unije je pristojno za preverjanje zakonitosti sklepov Komisije iz odstavka 1 ter za začasno prekinitev njihovega izvrševanja. Vendar pa o pritožbah glede nepravilnosti v izvršilnem postopku odločajo sodišča Združenega kraljestva.

Oddelek 2: Druga pravila za izvajanje programov Unije

Člen UNPRO.5.1: Komuniciranje in izmenjava informacij

Institucije in organi Unije, ki sodelujejo pri izvajanju programov ali dejavnosti Unije ali pri nadzoru nad takimi programi ali dejavnostmi, imajo pravico, da neposredno komunicirajo, tudi prek sistemov za elektronsko izmenjavo, z vsemi fizičnimi osebami s stalnim prebivališčem v Združenem kraljestvu ali pravnimi subjekti s sedežem v Združenem kraljestvu, ki prejemajo finančna sredstva Unije, in vsemi tretjimi osebami, ki sodelujejo pri izvrševanju financiranja Unije, s stalnim prebivališčem ali sedežem v Združenem kraljestvu. Take osebe, subjekti in tretje osebe lahko institucijam in organom

Unije neposredno predložijo vse ustrezne informacije in dokumentacijo, ki jih morajo predložiti na podlagi zakonodaje Unije, ki se uporablja za program ali dejavnost Unije, ali na podlagi pogodb ali sporazumov o financiranju, sklenjenih za izvajanje navedenega programa ali dejavnosti.

Člen UNPRO.5.2: Sodelovanje na področju statistike

Eurostat in statistični urad Združenega kraljestva lahko vzpostavita ureditev, ki omogoča sodelovanje pri pomembnih statističnih zadevah in v skladu s katero Eurostat v soglasju s statističnim uradom Združenega kraljestva zagotavlja statistične podatke o Združenem kraljestvu za namene tega dela, vključno zlasti s podatki o BDP Združenega kraljestva.

Poglavje 3: Dostop Združenega kraljestva do storitev na podlagi programov Unije

Člen UNPRO.6: Pravila o dostopu do storitev

1. Kadar Združeno kraljestvo v skladu s poglavjem 1 [Sodelovanje Združenega kraljestva v programih Unije] tega dela ne sodeluje v programu ali dejavnosti Unije, ima lahko kljub temu dostop do storitev, ki se zagotavljajo v okviru programov in dejavnosti Unije, v skladu s pogoji iz tega sporazuma in temeljnih aktov ter drugih pravil, ki se nanašajo na izvajanje programov in dejavnosti Unije.
2. V Protokolu II [Dostop Združenega kraljestva do storitev, ki se zagotavljajo v okviru nekaterih programov in dejavnosti] se po potrebi:
 - (a) opredelijo storitve na podlagi programov in dejavnosti Unije, do katerih imajo Združeno kraljestvo in subjekti iz Združenega kraljestva dostop;
 - (b) določijo posebni pogoji za dostop Združenega kraljestva in subjektov iz Združenega kraljestva. Ti pogoji so skladni s pogoji, določenimi v tem sporazumu in v temeljnih aktih;
 - (c) določi finančni prispevek ali prispevek v naravi Združenega kraljestva v zvezi s storitvijo, ki se zagotavlja na podlagi takih programov in dejavnosti Unije.
3. Protokol II sprejme in ga lahko spremeni specializirani odbor za sodelovanje v programih Unije.
4. Združeno kraljestvo ter javni in zasebni lastniki in upravljavci vesoljskih plovil, ki delujejo v Združenem kraljestvu ali iz njega, imajo dostop do storitev iz člena 5.1 Sklepa št. 541/2014 v skladu s členom 5.2 tega sklepa, dokler se določbe o podobnem dostopu ne vključijo v Protokol II ali do 31. decembra 2021.

Poglavje 4: [Pregledi]

Člen UNPRO.7: [Klavzula o pregledu]

Štiri leta po začetku veljavnosti protokolov I in II specializirani odbor za sodelovanje v programih Unije pregleda njuno izvajanje na podlagi podatkov o sodelovanju subjektov iz Združenega kraljestva pri posrednih in neposrednih ukrepih na podlagi programa, delov programa, dejavnosti ali storitev, ki jih zajemata protokola I in II.

Na zahtevo katere koli od pogodbenic specializirani odbor za sodelovanje v programih Unije razpravlja o spremembah ali predlaganih spremembah, ki vplivajo na pogoje sodelovanja Združenega

kraljestva v katerem koli programu ali delu programov, dejavnostih in storitvah iz protokolov I in II, ter lahko po potrebi predlaga ustrezne ukrepe v okviru področja uporabe tega sporazuma.

Poglavje 5: Pristojbina za udeležbo v letih 2021–2026

Člen UNPRO.8: Pristojbina za udeležbo v letih 2021–2026

Pristojbina za udeležbo iz člena UNPRO.2.1(4) [Finančni pogoji] v letih 2021–2026 znaša:

v letu 2021: 0,5 %;

v letu 2022: 1 %;

v letu 2023: 1,5 %;

v letu 2024: 2 %;

v letu 2025: 2,5 %;

v letu 2026: 3 %

ŠESTI DEL: REŠEVANJE SPOROV IN HORIZONTALNE DOLOČBE

NASLOV I: REŠEVANJE SPOROV

Poglavje 1: Splošne določbe

Člen INST.9: Cilj

Cilj tega naslova je vzpostavitev učinkovitega mehanizma za izogibanje in reševanje sporov med pogodbenicama glede razlage in uporabe tega sporazuma in dopolnilnih sporazumov, da se, kadar je to mogoče, doseže vzajemno dogovorjena rešitev.

Člen INST.10: Področje uporabe

1. To poglavje se ob upoštevanju odstavkov 2, 3, 4 in 5 uporablja v sporih med pogodbenicama v zvezi z razlago in uporabo določb tega sporazuma ali katerega koli dopolnilnega sporazuma (v nadaljnjem besedilu: zajete določbe).
2. Zajete določbe vključujejo vse določbe tega sporazuma in katerega koli dopolnilnega sporazuma razen:
 - (a) odstavke 1 do 6 člena GOODS.17 [Trgovinska sredstva] in člena GOODS.21 [Kulturne dobrine] naslova I prvega naslova drugega dela;
 - (b) Priloge TBT-X [Zdravila];
 - (c) Naslova VII [Mala in srednja podjetja] iz prvega razdelka drugega dela;
 - (d) Naslova X [Dobre regulativne prakse in regulativno sodelovanje] iz prvega razdelka drugega dela;
 - (e) odstavkov 1, 2 in 4 člena LPFS.1.1 [Načela in cilji] ter odstavkov 1 in 3 člena LPFS.1.2 [Pravica do urejanja, previdnostni pristop ter znanstvene in tehnične informacije] poglavja 1 [Splošne določbe], poglavja 2 [Politika konkurence], členov LPFS.3.9 [Neodvisni organ ali telo in sodelovanje] in LPFS.3.10 [Sodišča in razsodišča] iz poglavja 2 [Subvencijski nadzor]; ter poglavja 5 [Obdavčenje] naslova XI [Enaki konkurenčni pogoji za odprto in pošteno konkurenco in trajnostni razvoj] prvega naslova drugega dela ter odstavkov 4 do 9 člena LPFS.9.4 [Uravnoteženje] poglavja 9 [Horizontalne in institucionalne določbe] naslova XI [Enaki konkurenčni pogoji za odprto in pošteno konkurenco in trajnostni razvoj] prvega naslova drugega dela;
 - (f) tretjega dela [Kazenski pregon in pravosodno sodelovanje v kazenskih zadevah], tudi kadar se uporablja v zvezi s situacijami, ki jih urejajo druge določbe tega sporazuma;
 - (g) četrtega dela [Tematsko sodelovanje];
 - (h) naslova II [Podlaga za sodelovanje] dela šest [Reševanje sporov in horizontalne določbe];
 - (i) člena FINPROV.10A [Vmesna določba za prenos osebnih podatkov Združenemu kraljestvu] sedmega dela; ter
 - (j) Sporazuma o varnostnih postopkih pri izmenjavi in varovanju tajnih podatkov.

3. Pogodbenica se lahko obrne na Partnerski svet za rešitev spora v zvezi z obveznostmi, ki izhajajo iz določb iz odstavka 2.
4. Člen INST.11 [Izključnost] se uporablja za določbe iz odstavka 2.
5. Ne glede na odstavka 1 in 2 se ta naslov ne uporablja za spore v zvezi z razlago in uporabo določb Protokola o koordinaciji sistemov socialne varnosti ali njegovih prilog v posameznih primerih.

Člen INST.11: Izključnost

Pogodbenici se zavezujeta, da njunega spora v zvezi z razlago ali uporabo določb tega sporazuma ali katerega koli dopolnilnega sporazuma ne bosta predložili mehanizmu za reševanje sporov, ki ni predviden v tem sporazumu.

Člen INST.12: Izbira razsodišča v primeru vsebinsko enakovredne obveznosti iz drugega mednarodnega sporazuma

1. V primeru spora glede ukrepa, ki domnevno krši obveznost iz tega sporazuma ali kakršnega koli dopolnilnega sporazuma in vsebinsko enakovredne obveznosti iz drugega mednarodnega sporazuma, katerega pogodbenici sta obe pogodbenici, vključno s Sporazumom STO, razsodišče za rešitev spora izbere pogodbenica, ki želi kršitev odpraviti.
2. Ko pogodbenica izbere razsodišče in sproži postopke za reševanje sporov v okviru tega poglavja ali drugega mednarodnega sporazuma, ne sproži takih postopkov reševanja sporov v okviru drugega mednarodnega sporazuma v zvezi s posameznim ukrepom iz odstavka 1, razen če prvo izbrano razsodišče iz postopkovnih ali jurisdikcijskih razlogov ne more odločiti o zadevi.
3. Za namene tega člena velja naslednje:
 - (a) postopki reševanja sporov iz tega poglavja se začnejo, ko ena od pogodbenic vloži zahtevek za ustanovitev arbitražnega razsodišča v skladu s členom INST.14 [Arbitražni postopki];
 - (b) postopki za reševanje sporov v okviru Sporazuma STO se sprožijo z zahtevo pogodbenice za ustanovitev sveta iz člena 6 dogovora STO o pravilih in postopkih za reševanje sporov; ter
 - (c) šteje se, da se postopki za reševanje sporov v okviru katerega koli drugega sporazuma začnejo, če se začnejo v skladu z ustreznimi določbami navedenega sporazuma.
4. Brez poseganja v odstavek 2 nič v tem sporazumu ali katerih koli dopolnilnih sporazumih pogodbenici ne preprečuje začasne opustitve obveznosti z dovoljenjem Organa STO za reševanje sporov ali na podlagi postopkov za reševanje sporov ali drugega mednarodnega sporazuma, katerega pogodbenici sta obe pogodbenici. Sporazum o STO ali kakršen koli drug mednarodni sporazum med pogodbenicama se ne uporabi za to, da bi se pogodbenici preprečila začasna opustitev obveznosti v skladu s tem poglavjem.

Poglavje 2: Postopek

Člen INST.13: Posvetovanja

1. Če pogodbenica (v nadaljnjem besedilu: tožeča pogodbenica) meni, da je druga pogodbenica (v nadaljnjem besedilu: tožena pogodbenica) kršila obveznost iz tega sporazuma ali iz katerega koli

dopolnilnega sporazuma, si pogodbenici prizadevata rešiti zadevo s posvetovanji v dobri veri, da bi dosegli sporazumno rešitev.

2. Tožeča pogodbenica lahko zahteva posvetovanja s pisnim zahtevkom, ki ga predloži toženi pogodbenici. Tožeča pogodbenica v pisnem zahtevku navede razloge zanj, vključno z opredelitvijo zadevnih ukrepov in pravno podlago zahtevka, ter zajete določbe, za katere meni, da se uporabljajo.

3. Tožena pogodbenica na zahtevek odgovori nemudoma, vsekakor pa najpozneje v 10 dneh po datumu predložitve. Posvetovanja se opravijo v 30 dneh od datuma predložitve zahtevka osebno ali prek katerega koli drugega komunikacijskega sredstva, o katerem se dogovorita pogodbenici. Če potekajo osebno, posvetovanja potekajo na ozemlju tožene pogodbenice, razen če se pogodbenici dogovorita drugače.

4. Posvetovanja se štejejo za zaključena v 30 dneh od datuma prejema zahtevka, razen če pogodbenici soglašata z nadaljevanjem posvetovanj.

5. Posvetovanja o nujnih zadevah, vključno s tistimi v zvezi s pokvarljivim ali sezonskim blagom ali storitvami, se opravijo v 20 dneh od datuma predložitve zahtevka. Posvetovanja se štejejo za zaključena v 20 dneh, razen če pogodbenici soglašata z nadaljevanjem posvetovanj.

6. Vsaka pogodbenica zagotovi zadostne informacije o dejstvih, da se omogoči popolna preučitev zadevnega ukrepa, vključno s preučitvijo, kako bi lahko ta ukrep vplival na uporabo tega sporazuma ali katerega koli dopolnilnega sporazuma. Vsaka pogodbenica si prizadeva zagotoviti sodelovanje osebja svojih pristojnih organov z ustreznim strokovnim znanjem o zadevi, ki je predmet posvetovanj.

7. Za vse spore v zvezi s področjem, ki ne spada pod naslove I do VII, poglavje štiri [Energija in surovine] naslova VIII, naslove IX do XII prvega naslova ali šesti naslov drugega dela, se na zahtevo tožeče pogodbenice posvetovanja iz odstavka 3 tega člena opravijo v okviru Specializiranega odbora ali Partnerskega sveta. Specializirani odbor se lahko kadar koli odloči, da zadevo predloži partnerskemu svetu. Prav tako se lahko z zadevo seznanijo Partnerski svet. Specializirani odbor oziroma partnerski svet lahko spor rešita z odločitvijo. Roki iz odstavka 3 tega člena se še naprej uporabljajo. Kraj sestankov ureja poslovnik Specializiranega odbora ali, odvisno od primera, Partnerskega sveta.

8. Posvetovanja ter zlasti vse informacije z oznako zaupnosti in stališča, ki jih pogodbenici izrazita med posvetovanji, so zaupni in ne posegajo v pravice katere koli od pogodbenic v nadaljnjih postopkih.

Člen INST.14: Arbitražni postopek

1. Tožeča pogodbenica lahko zahteva ustanovitev razsodišča, če:

- (a) tožena pogodbenica na zahtevek ne odgovori v 10 dneh od datuma njegovega prejema;
- (b) se posvetovanja ne opravijo v rokih iz člena INST.13(3), (4) ali (5) [Posvetovanja];
- (c) se pogodbenici dogovorita, da ne bo posvetovanj; ali

(d) so bila posvetovanja zaključena, ne da bi bila dosežena sporazumna rešitev.

2. Zahtevak za ustanovitev arbitražnega razsodišča se vloži s pisnim zahtevkom, ki se predloži toženi pogodbenici. Tožeča pogodbenica v zahtevku izrecno opredeli zadevni ukrep in pojasni, kako ta ukrep pomeni kršitev zajetih določb na način, ki zadostuje za jasno predstavitev pravne podlage za pritožbo.

Člen INST.15: Ustanovitev arbitražnega razsodišča

1. Arbitražno razsodišče sestavljajo trije arbitri.

2. Najpozneje 10 dni po datumu predložitve zahtevka za ustanovitev arbitražnega razsodišča se pogodbenici posvetujeta, da bi se dogovorili o sestavi arbitražnega razsodišča.

3. Če se pogodbenici ne dogovorita o sestavi arbitražnega razsodišča v roku iz odstavka 2, lahko vsaka pogodbenica imenuje arbitra s podseznama te pogodbenice, sestavljenega v skladu s členom INST.27 [Seznami arbitrov] najpozneje v petih dneh od poteka roka iz odstavka 2 tega člena. Če pogodbenica v navedenem roku ne imenuje arbitra s svojega podseznama, sopredsednik partnerskega sveta tožeče pogodbenice najpozneje v petih dneh po poteku navedenega roka z žrebom izbere arbitra s podseznama pogodbenice, ki ni imenovala arbitra. Sopredsednik partnerskega sveta iz tožeče pogodbenice lahko tak izbor arbitra z žrebom prenese.

4. Če se pogodbenici v roku iz odstavka 2 tega člena ne dogovorita o predsedniku arbitražnega razsodišča, sopredsednik Partnerskega sveta iz tožeče pogodbenice najpozneje v petih dneh po izteku navedenega roka z žrebom izbere predsednika arbitražnega razsodišča s podseznama predsednikov, sestavljenega v skladu s členom INST.27 [Seznami arbitrov]. Sopredsednik partnerskega sveta iz tožeče pogodbenice lahko tak izbor predsednika arbitražnega razsodišča z žrebom prenese.

5. Če kateri koli od seznamov iz člena INST.27 [Seznami arbitrov] ni pripravljen ali v času izbire v skladu z odstavkom 3 ali 4 ne vsebuje dovolj imen, se arbitri izberejo izmed posameznikov, ki jih formalno predlagata obe pogodbenici oziroma ena od pogodbenic v skladu s Prilogo INST-X [Poslovnik].

6. Datum ustanovitve arbitražnega razsodišča je datum, ko zadnji od treh arbitrov pogodbenici uradno obvesti, da sprejema svoje imenovanje v skladu s Prilogo INST-X [Poslovnik].

Člen INST.16: Zahteve za arbitre

1. Vsi arbitri:

(a) imajo dokazano strokovno znanje in izkušnje na področju prava in mednarodne trgovine, tudi v zvezi s posebnimi zadevami, zajetimi v naslovih I do VII, poglavju 4 [Energija in surovine] naslova VIII, naslovih IX do XII prvega naslova [Trgovina] drugega dela naslova šest [Druge določbe] drugega dela ali na področju prava in vseh drugih zadev, zajetih v tem sporazumu ali v vseh dopolnilnih sporazumih, in imajo v primeru predsednika tudi izkušnje v postopkih reševanja sporov;

(b) so neodvisni od katere koli pogodbenice, z njo niso povezani ali od nje ne sprejemajo navodil;

(c) so neodvisni, delujejo v svoji individualni pristojnosti in v zvezi s sporom ne sprejemajo navodil od nobene organizacije ali vlade; in

(d) izpolnjujejo zahteve iz Priloge INST-X [Kodeks ravnanja].]

2. Vsi arbitri so osebe, katerih neodvisnost je nedvomna in ki so ustrezno usposobljene za imenovanje na visoke sodniške položaje v svojih državah ali ki so priznani pravniki.

3. Glede na predmet posameznega spora se lahko pogodbenici dogovorita o odstopanju od zahtev iz točke (a) odstavka 1.

Člen INST.17: Funkcije arbitražnega razsodišča

Arbitražno razsodišče:

(a) objektivno presodi predloženo zadevo, vključno z objektivno presojo dejstev primera in uporabnost ter skladnost zadevnih ukrepov z zajetimi določbami;

(b) v svojih sklepih in odločitvah opiše dejanske in pravne ugotovitve ter utemeljitev vseh ugotovitev in sprejetih sklepov; in

(c) bi se morale redno posvetovati s pogodbenicama in zagotoviti ustrezne priložnosti za razvoj sporazumne rešitve.

Člen INST.18: Mandat

1. Če se pogodbenici v petih dneh od datuma ustanovitve arbitražnega razsodišča ne dogovorita drugače, so pristojnosti arbitražnega razsodišča naslednje:

„da ob upoštevanju ustreznih zajetih določb tega sporazuma ali dopolnilnega sporazuma preuči zadevo iz zahtevka za ustanovitev arbitražnega razsodišča, odloči o skladnosti zadevnega ukrepa z določbami iz člena INST.10 [Področje uporabe] in izda odločitev v skladu s členom INST.20 [Odločitev arbitražnega razsodišča]“.

2. Če se pogodbenici dogovorita o drugačnem mandatu, kot je naveden v odstavku 1, o tem obvestita arbitražno razsodišče v roku iz odstavka 1.

Člen INST.19: Nujni postopki

1. Če pogodbenica tako zahteva, arbitražno razsodišče najpozneje 10 dni po datumu svoje ustanovitve odloči, ali zadeva sodi med nujne zadeve.

2. V nujnih primerih so veljavni roki iz člena INST.20 [Odločitev arbitražnega sodišča] polovični v njem določeni roki.

Člen INST.20: Odločitev arbitražnega razsodišča

1. Arbitražno razsodišče predloži pogodbenicama vmesno poročilo najpozneje 100 dni po datumu ustanovitve arbitražnega razsodišča. Če arbitražno razsodišče meni, da tega roka ni mogoče upoštevati, predsednik arbitražnega sveta o tem pisno obvesti pogodbenici ter navede razloge za zamudo in datum, ko namerava arbitražno razsodišče predložiti svoje vmesno poročilo. Arbitražno

razsodišče v nobenem primeru vmesnega poročila ne predloži pozneje kot 130 dni po datumu svoje ustanovitve.

2. Vsaka pogodbenica lahko arbitražnemu razsodišču predloži pisni zahtevek za presojo vidikov vmesnega poročila v 14 dneh od njegovega prejema. Pogodbenica lahko predloži pripombe na zahtevek druge pogodbenice v šestih dneh od prejema zahtevka.

3. Če v roku iz odstavka 2 ni predložena pisna zahteva za pregled določenih vidikov vmesnega poročila, vmesno poročilo postane odločitev arbitražnega razsodišča.

4. Arbitražno razsodišče pogodbenicama izda odločitev najpozneje 130 dni po datumu ustanovitve arbitražnega razsodišča. Kadar arbitražno razsodišče meni, da navedenega roka ni mogoče upoštevati, predsednik arbitražnega razsodišča o tem pisno obvesti pogodbenici ter navede razloge za zamudo in datum, ko namerava arbitražno razsodišče predložiti svojo končno odločitev. Arbitražno razsodišče v nobenem primeru odločitve ne izda pozneje kot 160 dni po datumu svoje ustanovitve.

5. Odločitev vključuje razpravo o vseh pisnih zahtevkih pogodbenic glede vmesnega poročila in jasno obravnava pripombe pogodbenic.

6. Pojasniti je treba, da se „odločitev“ ali „odločitve“ iz členov INST.17 [Funkcije arbitražnega razsodišča], INST.18 [Mandat], INST.28 [Zamenjava arbitrov], in člena INST.29(1), (3), (4) in (6) [Odločitve in sklepi arbitražnega razsodišča] razumejo tako, da se nanašajo tudi na vmesno poročilo arbitražnega razsodišča.

Poglavje 3: Skladnost

Člen INST.21: Ukrepi za izpolnitev obveznosti

1. Če arbitražno razsodišče v svoji odločitvi iz člena INST.20(1) [Odločitev arbitražnega razsodišča] ugotovi, da je tožena pogodbenica kršila obveznost iz tega sporazuma ali katerega koli dopolnilnega sporazuma, ta pogodbenica sprejme potrebne ukrepe za takojšnjo uskladitev z odločitvijo arbitražnega razsodišča za uskladitev z zajetimi določbami.

2. Tožena pogodbenica najpozneje 30 dni po prejemu odločitve pošlje tožeči pogodbenici uradno obvestilo o ukrepih, ki jih je sprejela ali jih namerava sprejeti za uskladitev.

Člen INST.22: Razumni rok

1. Če takojšnja izpolnitev obveznosti ni mogoča, tožena pogodbenica najpozneje 30 dni po prejemu odločitve iz člena INST.20(1) [Odločitev arbitražnega razsodišča] pošlje pogodbenici pritožnici uradno obvestilo o dolžini razumnega roka, ki ga bo potrebovala za izpolnitev obveznosti iz člena INST.20(1) [Odločitev arbitražnega razsodišča]. Pogodbenici si prizadevata doseči dogovor o dolžini razumnega obdobja za izpolnitev obveznosti.

2. Če se pogodbenici ne dogovorita o dolžini razumnega roka, lahko tožeča pogodbenica ne prej kot 20 dni po prejemu uradnega obvestila iz odstavka 1 pisno zahteva od prvotnega arbitražnega razsodišča, da določi dolžino razumnega roka. Arbitražno razsodišče pogodbenicama izda odločitev najpozneje v 20 dneh po datumu prejema zahtevka.

3. Tožena pogodbenica pisno obvesti tožečo pogodbenico o napredku pri izpolnjevanju odločitve iz člena INST.20(1) [Odločitev arbitražnega razsodišča] najmanj en mesec pred iztekom razumnega roka.

4. Pogodbenici se lahko dogovorita za podaljšanje razumnega roka.

Člen INST.23: Pregled skladnosti

1. Tožena pogodbenica najpozneje na datum izteka razumnega roka toženo pogodbenico uradno obvesti o vseh ukrepih, ki jih je sprejela za izpolnitev odločitve iz člena INST.20(1) [Odločitev arbitražnega razsodišča].

2. Če se pogodbenici ne strinjata glede obstoja ali usklajenosti z zajetimi določbami katerega koli ukrepa, sprejetega za izpolnitev obveznosti, lahko tožeča pogodbenica od prvotnega arbitražnega razsodišča pisno zahteva, da odloči o zadevi. Tožeča pogodbenica izrecno opredeli zadevni ukrep in pojasni, kako ta ukrep pomeni kršitev zajetih določb na način, ki zadostuje za jasno predstavitev pravne podlage za pritožbo. Arbitražno razsodišče pogodbenicama izda odločitev najpozneje v 45 dneh po datumu prejema zahtevka.

Člen INST.24: Začasna pravna sredstva

1. Na zahtevo tožeče pogodbenice in po posvetovanjih z njo tožena pogodbenica predloži ponudbo za začasno nadomestilo, če:

(a) tožena pogodbenica uradno obvesti tožečo pogodbenico, da ni mogoče izpolniti odločitve iz člena INST.20(1) [Odločitev arbitražnega razsodišča]; ali

(b) tožena pogodbenica ne pošlje uradnega obvestila o ukrepih, sprejetih za izpolnitev odločitve, v roku iz člena INST.21 [Ukrepi za izpolnitev obveznosti] ali tega ne stori pred iztekom razumnega roka; ali

(c) arbitražno razsodišče ugotovi, da ukrep za izpolnitev odločitve ne obstaja ali da ukrep, sprejet za izpolnitev odločitve, ni v skladu z zajetimi določbami.

2. V katerem koli od pogojev iz točk (a), (b) (c) odstavka 1 lahko tožeča pogodbenica pisno obvesti toženo pogodbenico, da namerava začasno opustiti uporabo obveznosti iz zajetih določb, če:

(a) tožeča pogodbenica sklene, da ne bo vložila zahtevka v skladu z odstavkom 1; ali

(b) se pogodbenici ne dogovorita o začasnem nadomestilu v 20 dneh po izteku razumnega roka ali po prejemu odločitve arbitražnega razsodišča v skladu s členom INST.23 [Pregled skladnosti], če se vloži zahtevka iz odstavka 1.

V obvestilu je navedena raven nameravane začasne opustitve obveznosti.

3. Za mirovanje obveznosti veljajo naslednji pogoji:

(a) obveznosti iz četrtega naslova [Koordinacija sistemov socialne varnosti in vizumi za kratkoročne obiske] drugega dela, Protokola o koordinaciji sistemov socialne varnosti ali njegovih prilog ali petega dela [Programi Unije] se ne morejo začasno prekiniti v skladu s tem členom;

(b) z odstopanjem od točke (a) se lahko obveznosti iz petega dela [Programi Unije] začasno prekinejo le, če se odločitev iz člena INST.20(1) [Odločitev arbitražnega razsodišča] nanaša na razlago in izvajanje petega dela [Programi Unije];

(c) obveznosti zunaj petega dela [Programi Unije] se ne smejo začasno odložiti, če se odločitev iz člena INST.20(1) [Odločitev arbitražnega sodišča] nanaša na razlago in izvajanje petega dela [Programi Unije]; ter

(d) obveznosti iz naslova II [Storitve in naložbe] prvega naslova drugega dela v zvezi s finančnimi storitvami se v skladu s tem členom ne smejo začasno prekiniti, razen če se odločitev iz člena INST.20(1) [Odločitev arbitražnega sodišča] nanaša na razlago in uporabo obveznosti iz naslova II [Storitve in naložbe] prvega naslova drugega dela v zvezi s finančnimi storitvami.

4. Kadar pogodbenica še naprej ne izpolnjuje odločitve arbitražnega razsodišča, ustanovljenega v skladu s predhodnim sporazumom, sklenjenim med pogodbenicama, lahko druga pogodbenica začasno prekine obveznosti iz zajetih določb iz člena INST.10 [Področje uporabe]. Z izjemo pravila iz točke (a) odstavka 3 vsa pravila v zvezi z začasnimi pravnimi sredstvi v primeru neskladnosti in pregledom takih ukrepov ureja predhodni sporazum.

5. Začasna opustitev obveznosti ne sme presegati ravni, ki je enakovredna izničenju ali poslabšanju zaradi kršitve.

6. Če arbitražno sodišče ugotovi kršitev v prvem naslovu [Trgovina] ali tretjem naslovu [Cestni prevoz] drugega dela, se lahko začasna opustitev uporabi v drugem naslovu istega naslova, kot je naslov, v katerem je razsodišče ugotovilo kršitev, zlasti če tožeča stranka meni, da takšna začasna opustitev učinkovito spodbuja skladnost.

7. Če arbitražno razsodišče ugotovi kršitev drugega naslova [Letalstvo]:

(a) bi si morala tožeča pogodbenica najprej prizadevati za opustitev obveznosti iz istega naslova, kot je tisti, v katerem je arbitražno razsodišče ugotovilo kršitev;

(b) če tožeča pogodbenica meni, da začasna opustitev obveznosti v zvezi z istim naslovom, v katerem je razsodišče ugotovilo kršitev, ni izvedljiva ali učinkovita, lahko poskuša začasno opustiti obveznosti iz drugega naslova pod istim naslovom.

8. Če arbitražno razsodišče ugotovi kršitev v prvem naslovu [Trgovina], drugem naslovu [Letalstvo], tretjem naslovu [Cestni prevoz] ali petem naslovu [Ribištvo] drugega dela in če pogodbenica pritožnica meni, da začasna opustitev obveznosti iz istega naslova, kot je tisti, v katerem je arbitražno razsodišče ugotovilo kršitev, in da so okoliščine dovolj resne, ni izvedljiva ali učinkovita, lahko začasno opusti obveznosti iz drugih zajetih določb.

9. V primeru iz točke (b) odstavka 7 in odstavka 8 pogodbenica pritožnica navede razloge za svojo odločitev.

10. Tožeča pogodbenica lahko obveznosti začasno opusti 10 dni po datumu prejema uradnega obvestila iz odstavka 2, razen če je tožena pogodbenica vložila zahtevek v skladu z odstavkom 11.

11. Če tožena pogodbenica meni, da priglašena raven začasne opustitve obveznosti presega raven, ki je enakovredna izničenju ali poslabšanju zaradi kršitve, ali da načela in postopki iz točke (b)

odstavka 7, odstavka 8 ali odstavka 9 niso bili upoštevani, lahko pred iztekom 10-dnevnega obdobja iz odstavka 10 od prvotnega arbitražnega razsodišča zahteva, da odloči o zadevi. Arbitražno razsodišče o svoji odločitvi glede ravni začasne opustitve obveznosti obvesti pogodbenici v 30 dneh od datuma prejema zahtevka. Obveznosti se začasno ne opustijo, dokler arbitražno razsodišče ne sprejme odločitve. Začasna opustitev obveznosti je skladna s to odločitvijo.

12. Arbitražno razsodišče, ki ukrepa v skladu z odstavkom 11, ne preuči narave obveznosti, ki jih je treba začasno opustiti, temveč odloči, ali raven take začasne opustitve presega raven, ki je enakovredna izničenju ali poslabšanju zaradi kršitve. Če pa zadeva, predložena arbitraži, vključuje trditve, da načela in postopki iz točke (b) odstavka 7, odstavka 8 ali odstavka 9 niso bili upoštevani, to zahtevo preuči arbitražno razsodišče. Če arbitražno razsodišče ugotovi, da ta načela in postopki niso bili upoštevani, jih pogodbenica pritožnica uporablja v skladu s točko (b) odstavka 7, odstavka 8 in odstavka 9. Pogodbenici sprejmeta odločitev arbitražnega razsodišča kot dokončno in ne zahtevata drugega arbitražnega postopka. Ta odstavek v nobenem primeru ne sme odložiti datuma, od katerega je pogodbenica pritožnica upravičena do opustitve obveznosti iz tega člena.

13. Opustitev obveznosti in nadomestilo iz tega člena sta začasna in prenehata, ko:

- (a) pogodbenici dosežeta sporazumno rešitev v skladu s členom INST.31 [Sporazumna rešitev];
- (b) se pogodbenici dogovorita, da ukrep, sprejet za izpolnitev obveznosti, prispeva k izpolnjevanju zajetih določb tožene pogodbenice; ali
- (c) kateri koli ukrep, sprejet za izpolnitev obveznosti, za katerega je arbitražno razsodišče ugotovilo, da ni skladen z zajetimi določbami, je bil umaknjen ali spremenjen, da bi se tožena pogodbenica uskladila z navedenimi določbami.

Člen INST.25: Pregled vseh ukrepov, sprejetih za izpolnitev obveznosti po sprejetju začasnih pravnih sredstev

1. Tožena pogodbenica uradno obvesti tožečo pogodbenico o vseh ukrepih, ki jih je sprejela za izpolnitev obveznosti po začasni opustitvi obveznosti oziroma uporabi začasnega nadomestila, odvisno od primera. Z izjemo primerov iz odstavka 2 tožeča pogodbenica preneha z začasno ukinitvijo obveznosti v 30 dneh od datuma prejema uradnega obvestila. Kadar je bilo uporabljeno nadomestilo, z izjemo primerov iz odstavka 2, lahko tožena pogodbenica preneha z uporabo takega nadomestila v 30 dneh od prejema uradnega obvestila, da je izpolnila obveznosti.

2. Če pogodbenici v 30 dneh od prejema uradnega obvestila ne dosežeta dogovora o tem, ali s priglašnim ukrepom tožena pogodbenica izpolnjuje zajete določbe, tožeča pogodbenica pisno zahteva, da o zadevi odloči prvotno arbitražno razsodišče. Arbitražno razsodišče pogodbenicama izda odločitev v 46 dneh po datumu prejema zahtevka. Če arbitražno razsodišče meni, da je ukrep, sprejet za izpolnitev zahtev, skladen z zajetimi določbami, se začasna opustitev obveznosti oziroma uporaba nadomestila ustavi. Raven začasne opustitve obveznosti ali nadomestila se po potrebi prilagodi glede na odločitev arbitražnega razsodišča.

Poglavje 4: Skupne postopkovne določbe

Člen INST.26: Sprejemanje informacij

1. Arbitražno razsodišče lahko na zahtevo pogodbenice ali na lastno pobudo od pogodbenic zahteva ustrezne informacije, za katere meni, da so potrebne in primerne. Pogodbenici se nemudoma in celovito odzoveta na kakršen koli zahtevek arbitražnega razsodišča za te informacije.
2. Arbitražno razsodišče lahko na zahtevo pogodbenice ali na lastno pobudo od katerega koli vira zahteva kakršne koli informacije, ki se mu zdijo primerne. Arbitražno razsodišče lahko tudi pridobi mnenje izvedencev, če meni, da je to primerno in ob upoštevanju pogojev, o katerih se dogovorita pogodbenici, kadar je ustrezno.
3. Arbitražno razsodišče obravnava stališča *amicus curiae*, ki jih predložijo fizične osebe pogodbenice ali pravne osebe s sedežem v pogodbenici, v skladu s Prilogo INST-X [Poslovnik].
4. Vse informacije, ki jih pridobi arbitražno razsodišče v skladu s tem členom, se dajo na voljo pogodbenicama, pogodbenici pa lahko na te informacije predložita pripombe arbitražnemu razsodišču.

Člen INST.27: Seznami arbitrov

1. Partnerski svet najpozneje 180 dni po začetku veljavnosti tega sporazuma pripravi seznam posameznikov s strokovnim znanjem na posebnih področjih, ki jih zajema ta sporazum ali njegovi dopolnilni sporazumi, in ki so pripravljene ter sposobni biti člani arbitražnega razsodišča. Seznam vsebuje najmanj 15 oseb in je sestavljen iz treh podseznamov:
 - (a) enega podseznama posameznikov, sestavljenega na podlagi predlogov Unije;
 - (b) enega podseznama posameznikov, sestavljenega na podlagi predlogov Združenega kraljestva; in
 - (c) enega podseznama posameznikov, ki niso državljani nobene od pogodbenic in ki opravljajo funkcijo predsednika arbitražnega razsodišča.

Na vsakem podseznamu je najmanj pet posameznikov. Partnerski svet zagotavlja, da je na seznamu ves čas najmanj to minimalno število posameznikov.

2. Partnerski svet lahko sestavi dodatne sezname posameznikov, ki imajo strokovno znanje na posebnih področjih, ki jih zajema ta sporazum ali kateri koli njegovi dopolnilni sporazumi. Ob soglasju pogodbenic se taki dodatni sezname lahko uporabijo za sestavo arbitražnega razsodišča v skladu s postopkom iz člena INST.15 (3) in (5) [Ustanovitev arbitražnega razsodišča]. Dodatni sezname so sestavljeni iz dveh podseznamov:
 - (a) enega podseznama posameznikov, sestavljenega na podlagi predlogov Unije; ter
 - (b) enega podseznama posameznikov, sestavljenega na podlagi predlogov Združenega kraljestva.
3. Sezname iz odstavkov 1 in 2 ne vključujejo oseb, ki so člani, uradniki ali drugi uslužbenci institucij Unije, vlade države članice ali vlade Združenega kraljestva.

Člen INST.28: Zamenjava arbitrov

Če določen arbirer med postopki reševanja sporov iz tega naslova ne more sodelovati, odstopi ali ga je treba zamenjati, ker ne izpolnjuje zahtev kodeksa ravnanja, se uporabi postopek iz člena INST.15 [Ustanovitev arbitražnega razsodišča]. Rok za izdajo odločitve ali sklepa se podaljša za toliko časa, kolikor je potrebno za imenovanje novega arbitra.

Člen INST.29: Sklepi in odločitve arbitražnega razsodišča

1. Posvetovanja arbitražnega razsodišča so zaupna. Arbitražno razsodišče si prizadeva za soglasno pripravo odločitev in sprejemanje vseh sklepov. Če to ni mogoče, arbitražno razsodišče o zadevi odloči z večino glasov. Ločena mnenja arbitrov se ne razkrijejo v nobenem primeru.
2. Sklepi in odločitve arbitražnega razsodišča so za Unijo in Združeno kraljestvo zavezujoči. Ne ustvarjajo nobenih pravic ali obveznosti v zvezi s fizičnimi ali pravnimi osebami.
3. Sklepi in odločitve arbitražnega razsodišča ne morejo povečati ali zmanjšati pravic in obveznosti pogodbenic v skladu s tem sporazumom ali katerim koli dopolnilnim sporazumom.
4. Za večjo jasnost, arbitražno razsodišče ni pristojno za ugotavljanje zakonitosti ukrepa, ki domnevno pomeni kršitev tega sporazuma ali kakršnega koli dopolnilnega sporazuma, v skladu z notranjim pravom pogodbenice. Nobena ugotovitev arbitražnega razsodišča pri odločanju o sporu med pogodbenicama ne zavezuje domačih sodišč ali razsodišč katere koli pogodbenice glede tolmačenja notranjega prava te pogodbenice.
- 4A. Pojasniti je treba, da sodišča vsake pogodbenice niso pristojna za reševanje sporov med pogodbenicama v skladu s tem sporazumom.
5. Vsaka pogodbenica poskrbi, da so sklepi in odločitve arbitražnega razsodišča javno dostopni ob upoštevanju varstva zaupnih podatkov.
6. Informacije, ki jih pogodbenici predložita arbitražnemu razsodišču, se obravnavajo v skladu s pravili o zaupnosti iz PRILOGE-INST-X [Poslovnik].

Člen INST.30: Prekinitev in ustavitev arbitražnih postopkov

Na skupno zahtevo pogodbenic lahko arbitražno razsodišče kadar koli prekine postopek za obdobje, o katerem se dogovorita pogodbenici, ki pa ne presega 12 zaporednih mesecev. Arbitražno razsodišče nadaljuje svoje delo pred koncem obdobja začasne ustavitve na pisno zahtevo obeh pogodbenic ali po izteku obdobja začasne ustavitve na pisno zahtevo ene od pogodbenic. Pogodbenica, ki to zahteva, o tem ustrezno obvesti drugo pogodbenico. Če ob izteku obdobja začasne ustavitve nobena od pogodbenic ne zahteva nadaljevanja dela arbitražnega razsodišča, se pooblastilo arbitražnega sveta izteče in postopek se ustavi. V primeru začasne ustavitve dela arbitražnega razsodišča se ustrezna obdobja samodejno podaljšajo za enako obdobje, za katero se je delo arbitražnega razsodišča začasno ustavilo.

Člen INST.31: Sporazumna rešitev

5. Pogodbenici lahko kadar koli dosežeta sporazumno rešitev v zvezi s katerim koli sporom iz člena INST.10 [Področje uporabe].

6. Če se med postopki arbitražnega sveta doseže sporazumna rešitev, pogodbenici o dogovorjeni rešitvi skupaj obvestita predsednika arbitražnega razsodišča. Po takem uradnem obvestilu se arbitražni postopek zaključi.
7. Rešitev se lahko sprejme s sklepom Partnerskega sveta. Sporazumne rešitve se javno objavijo. Iz različice, ki se razkrije javnosti, je treba odstraniti kakršne koli informacije, ki jih je katera koli od pogodbenic označila kot zaupne.
8. Vsaka pogodbenica sprejme potrebne ukrepe za izvedbo sporazumne rešitve v dogovorjenem roku.
9. Pogodbenica, ki izvaja rešitev, najpozneje do izteka dogovorjenega obdobja pisno obvesti drugo pogodbenico o kakršnih koli ukrepih, ki jih je sprejela za izvedbo sporazumne rešitve.

Člen INST.32: Roki

1. Vsi roki, določeni v tem naslovu, se štejejo v dneh od dneva po dejanju ali, na katerega se nanašajo.
2. Kateri koli rok iz tega naslova se lahko podaljša z medsebojnim soglasjem obeh pogodbenic.
3. Arbitražno razsodišče lahko pogodbenicama kadar koli predlaga, da spremenita kateri koli rok iz tega poglavja, pri čemer svoj predlog obrazloži.

Člen INST.34: Stroški

1. Vsaka pogodbenica krije svoje stroške, ki nastanejo v postopku pred arbitražnim razsodiščem.
2. Pogodbenici si skupaj v enaki meri delita organizacijske stroške, vključno s plačilom in stroški članov arbitražnega razsodišča. Plačilo arbitrov je v skladu s poslovnikom PRILOGO INST-X [Poslovník].

Člen INST.34A: Priloge

1. Postopke reševanja sporov iz tega naslova ureja poslovnik iz PRILOGE INST-X [Poslovník] in se izvajajo v skladu s PRILOGO INST-X [Kodeks ravnanja].
2. Partnerski svet lahko spremeni PRILOGI INST-X [Poslovník] in INST-X [Kodeks ravnanja].

Poglavje 5: Posebna ureditev enostranskih ukrepov

Člen INST.34B: Posebni postopki za popravne ukrepe in uravnoteženje

1. Za namene člena 3.12 [Popravni ukrepi] poglavja 3 [Subvencijski nadzor] ter člena 9.4(2) in (3) [Uravnoteženje] poglavja 9 [Institucionalne določbe] naslova XI [Enaki konkurenčni pogoji za odprto in pošteno konkurenco ter trajnostni razvoj] prvega naslova drugega dela se ta naslov uporablja s spremembami iz tega člena.

2. Z odstopanjem od člena INST.15 [Ustanovitev arbitražnega razsodišča] in Priloge INST-X [Poslovnik za reševanje sporov], če se pogodbenici v dveh dneh ne dogovorita o sestavi arbitražnega razsodišča, soprodsednik Partnerskega sveta pogodbenice pritožnice najpozneje en dan po izteku dvodnevne obdobja z žrebom izbere razsodnika s podseznama vsake pogodbenice in predsednika arbitražnega razsodišča z žrebom iz podseznama predsednikov, pripravljenega v skladu s členom INST27 [Seznami arbitrov]. Soprodsednik Partnerskega sveta iz pogodbenice pritožnice lahko tak izbor z žrebom arbitra ali predsednika prenese naprej. Vsak posameznik svojo razpoložljivost potrdi obema pogodbenicama v dveh dneh od dne, ko je bil obveščen o svojem imenovanju. Organizacijski sestanek iz pravila 10 Priloge INST-X [Poslovnik za reševanje sporov] se skliče v dveh dneh od ustanovitve arbitražnega razsodišča.

3. Z odstopanjem od pravila 11 Priloge INST-X [Poslovnik za reševanje sporov] pogodbenica pritožnica predloži svoja pisna stališča najpozneje sedem dni po datumu ustanovitve arbitražnega razsodišča. Tožena pogodbenica predloži pisno stališče najpozneje sedem dni po datumu prejema pisnega stališča pogodbenice pritožnice. Arbitražno razsodišče po potrebi prilagodi vsa druga ustrezna časovna obdobja postopka za reševanje sporov, da zagotovi pravočasno predložitev poročila.

4. Člen INST.20 [Odločitev arbitražnega sodišča] se ne uporablja, sklicevanja na odločitev iz tega naslova pa se razumejo kot sklicevanja na odločitev iz

- (a) odstavka 10 člena 3.12 [Popravni ukrepi] poglavja 3 [Subvencijski nadzor] naslova XI [Enaki konkurenčni pogoji za odprto in pošteno konkurenco ter trajnostni razvoj]; ali
- (b) točke (c) člena 9.4(3) [Uravnoveženje].

5. Z odstopanjem od člena INST.23(2) [Pregled skladnosti] arbitražno razsodišče pogodbenicama izda odločitev najpozneje v 30 dneh od datuma prejema zahtevka.

Člen INST.34C: Začasna opustitev obveznosti za namene člena LPFS.3.12(12), člena FISH.9(5) in člena FISH.14(7)

1. Stopnja začasne opustitve obveznosti ne presega ravni, ki je enakovredna izničenju ali poslabšanju ugodnosti po tem sporazumu ali sporazumu o dopolnitvi, ki ga neposredno povzročijo popravni ukrepi, od datuma začetka učinkovanja popravnih ukrepov do datuma izdaje arbitražne odločbe.

2. Stopnja začasne opustitve obveznosti, ki jo zahteva pogodbenica pritožnica, in določitev stopnje začasne opustitve obveznosti s strani arbitražnega sodišča temeljita na dejstvih, ki dokazujejo, da izničenje ali omejitev izhaja neposredno iz uporabe popravnega ukrepa in vpliva na določeno blago, ponudnike storitev, vlagatelje ali druge gospodarske akterje in ne le na obtožbah, domnevah ali oddaljeni možnosti.

3. Višina izničenih ali omejenih ugodnosti, ki jih zahteva pogodbenica pritožnica ali določi arbitražno razsodišče:

- (a) ne vključuje kaznovalnih odškodnin, obresti ali hipotetičnih izgub dobička ali poslovnih priložnosti;
- (b) se zmanjša za kakršno koli predhodno povračilo dajatev, nadomestilo škode ali druge oblike nadomestila, ki so jih zadevni gospodarski subjekti ali zadevna pogodbenica že prejeli; ter

- (c) ne vključuje prispevka k izničenju ali omejevanju z naklepnim ali malomarnim dejanjem ali opustitvijo zadevne pogodbenice ali katere koli osebe ali subjekta, v zvezi s katerim se zahtevajo pravna sredstva v skladu z nameravano opustitvijo obveznosti.

Člen INST.34D: Pogoji za uravnoteženje, popravljalne, izravnalne in zaščitne ukrepe

Kadar pogodbenica sprejme ukrep v skladu s členom 3.12 [Popravljalni ukrepi] tretjega poglavja [Subvencijski nadzor] ali členom 9.4 [Uravnoteženje] devetega poglavja [Institucionalne določbe] naslova XI [Enaki konkurenčni pogoji za odprto in pošteno konkurenco ter trajnostni razvoj] prvega poglavja [Trgovina], členom ROAD.11 [Popravni ukrepi] tretjega poglavja [Cestni prevoz], člena FISH.9 [Izravnalni ukrepi v primeru odvzema ali omejitve dostopa] ali člena FISH.14 [Popravni ukrepi in reševanje sporov] naslova pet drugega dela ali členom INST.36 [Zaščitni ukrepi] naslova III dela šest, se ta ukrep uporablja samo za zajete določbe v smislu člena INST.10 [Področje uporabe] in je smiselno skladen s pogoji iz člena INST.24(3) [Začasna pravna sredstva].

NASLOV II: OSNOVA ZA SODELOVANJE

Člen COMPROV.4: Demokracija, pravna država in človekove pravice

1. Pogodbenici še naprej zagovarjata skupne vrednote in načela demokracije, pravne države ter spoštovanja človekovih pravic, na katerih temeljijo njune notranje in mednarodne politike. V zvezi s tem pogodbenici ponovno potrjujeta spoštovanje Splošne deklaracije človekovih pravic in mednarodnih pogodb o človekovih pravicah, katerih pogodbenici sta.
2. Pogodbenici spodbujata take skupne vrednote in načela v mednarodnih forumih. Pogodbenici sodelujeta pri spodbujanju teh vrednot in načel, tudi s tretjimi državami ali v njih.

Člen COMPROV.5: Boj proti podnebnim spremembam

1. Pogodbenici menita, da podnebne spremembe predstavljajo eksistencialno grožnjo za človeštvo, in ponovno poudarjata svojo zavezanost h krepitvi globalnega odziva na to grožnjo. Boj proti podnebnim spremembam, ki jih povzroča človek, kakor je opredeljen v procesu Okvirne konvencije Združenih narodov o spremembi podnebja (UNFCCC) in zlasti v Pariškem sporazumu, ki ga je konferenca pogodbenic Okvirne konvencije Združenih narodov o spremembi podnebja sprejela na svojem 21. zasedanju (v nadaljnjem besedilu: Pariški sporazum), navdihuje notranje in zunanje politike Unije in Združenega kraljestva. V skladu s tem vsaka pogodbenica spoštuje Pariški sporazum in postopek, ki ga je vzpostavila UNFCCC, ter se vzdrži dejanj ali opustitev dejanj, ki bi bistveno ogrozila cilj in namen Pariškega sporazuma.
2. Pogodbenici se zavzemata za boj proti podnebnim spremembam v mednarodnih forumih, tudi s sodelovanjem z drugimi državami in regijami, da bi te zvišale svoje ambicije glede zmanjšanja emisij toplogrednih plinov.

Člen COMPROV.6: Boj proti širjenju orožja za množično uničenje

1. Pogodbenici menita, da širjenje orožja za množično uničenje in njegovih nosilcev, tako med državnimi kakor nedržavnimi subjekti, pomeni eno od najresnejših groženj mednarodni stabilnosti in varnosti. Pogodbenici zato soglašata, da bosta sodelovali in prispevali k preprečevanju širjenja orožja za množično uničenje in njegovih nosilcev s popolno skladnostjo z obstoječimi obveznostmi in z nacionalnim izvajanjem teh obveznosti v skladu s pogodbami in sporazumi o

mednarodnem razoroževanju in neširjenju orožja ter drugimi ustreznimi mednarodnimi obveznostmi.

2. Nadalje pogodbenici soglašata, da bosta sodelovali pri preprečevanju širjenja orožja za množično uničevanje in njegovih nosilcev in prispevali k temu preprečevanju, in sicer:

- (a) (a) s sprejetjem ukrepov za podpis, ratifikacijo ali pristop, kar je ustrezno, in za popolno izvajanje vseh ustreznih mednarodnih instrumentov; ter
- (b) (b) z vzpostavitvijo učinkovitega nacionalnega sistema nadzora izvoza, tako za nacionalni izvoz kot tranzit blaga, povezanega z orožjem za množično uničevanje, vključno z nadzorom končne uporabe, izvedene na tehnologijah z dvojno rabo v okviru orožja za množično uničevanje in določitvijo učinkovitih kazni v primeru kršenja nadzora izvoza.

3. Pogodbenici soglašata, da bosta vzpostavili redni dialog o navedenih zadevah.

Člen COMPROV.7: Osebno in lahko orožje ter druga konvencionalna orožja

1. Pogodbenici priznavata, da nedovoljena proizvodnja, prenos in pretok osebnega in lahkega orožja, vključno s strelivom zanj, njegovo prekomerno kopičenje, slabo upravljanje z njim, neprimerno zavarovane zaloge ter njegovo nenadzorovano širjenje še vedno pomenijo resno grožnjo miru in mednarodni varnosti.

2. Pogodbenici se strinjata, da bosta upoštevali in v celoti izpolnjevali svoje obveznosti obravnavanja nezakonite trgovine z osebnim in lahkim orožjem, vključno s strelivom zanj, na podlagi obstoječih mednarodnih sporazumov in resolucij Varnostnega sveta ZN ter svoje obveznosti v okviru drugih mednarodnih instrumentov, ki se uporabljajo na tem področju, na primer Akcijskega programa ZN za preprečevanje in odpravljanje nezakonite trgovine z osebnim in lahkim orožjem v vseh oblikah ter boj proti njej.

3. Pogodbenici priznavata pomen notranjih sistemov nadzora pri prenosu konvencionalnega orožja v skladu z veljavnimi mednarodnimi standardi. Pogodbenici priznavata, da je treba tak nadzor izvajati odgovorno, kot prispevek k mednarodnim in regionalnim prizadevanjem za mir, varnost in stabilnost ter k zmanjševanju trpljenja ljudi in preprečevanju širjenja konvencionalnega orožja.

4. Pogodbenici se v zvezi z navedenim zavezujeta, da bosta v celoti izvajali Pogodbo o trgovini z orožjem in medsebojno sodelovali v okviru navedene pogodbe, tudi pri promociji univerzalizacije in doslednega izvajanja navedene pogodbe s strani vseh držav članic ZN.

5. Pogodbenici se torej zavezujeta, da bosta med seboj sodelovali v svojih prizadevanjih za ureditev ali izboljšanje ureditve mednarodne trgovine s konvencionalnim orožjem ter preprečevanje, zatiranje in odpravo nezakonite trgovine z orožjem.

6. Pogodbenici soglašata, da bosta vzpostavili redni dialog o navedenih zadevah.

Člen COMPROV.8: Najhujše oblike kaznivih dejanj, ki zadevajo mednarodno skupnost

1. Pogodbenici potrjujeta, da najhujše oblike kaznivih dejanj, ki zadevajo mednarodno skupnost kot celoto, ne smejo ostati nekaznovane ter da je treba njihov učinkovit pregon zagotoviti z ukrepanjem na nacionalni ravni in z izboljševanjem sodelovanja na mednarodni ravni, med drugim z Mednarodnim kazenskim sodiščem. Pogodbenici soglašata, da bosta v celoti podpirali univerzalnost in celovitost Rimskega statuta Mednarodnega kazenskega sodišča in z njim povezanih instrumentov.

2. Pogodbenici soglašata, da bosta vzpostavili redni dialog o navedenih zadevah.

Člen COMPROV.9: Boj proti terorizmu

1. Pogodbenici sodelujeta na dvostranski, regionalni in mednarodni ravni za preprečevanje vseh pojavnih oblik in izrazov terorističnih dejanj in boj proti njim v skladu z mednarodnim pravom, vključno, kadar je to ustrezno, z mednarodnimi sporazumi, povezanimi z bojem proti terorizmu, mednarodnim humanitarnim pravom in mednarodnim pravom o človekovih pravicah ter v skladu z načeli Ustanovne listine Združenih narodov.

2. Pogodbenici bosta okrepili sodelovanje v boju proti terorizmu, vključno s preprečevanjem nasilnega ekstremizma in financiranja terorizma ter bojem proti njima, da bi pospešili napredek pri skupnih varnostnih interesih, in sicer ob upoštevanju globalne strategije Združenih narodov za boj proti terorizmu in ustreznih resolucij Varnostnega sveta Združenih narodov ter brez poseganja v sodelovanje na področju kazenskega pregona in pravosodno sodelovanje v kazenskih zadevah ter izmenjavo obveščevalnih podatkov.

3. Pogodbenici soglašata, da bosta vzpostavili redni dialog o navedenih zadevah. Ta dialog bo med drugim namenjen spodbujanju in olajševanju:

- (a) izmenjave ocen o teroristični grožnji;
- (b) izmenjave najboljših praks in strokovnega znanja na področju boja proti terorizmu;
- (c) operativnega sodelovanja in izmenjave informacij ter
- (d) izmenjave v zvezi s sodelovanjem v okviru večstranskih organizacij.

Člen COMPROV.10: Varstvo osebnih podatkov

1. Pogodbenici potrjujeta svojo zavezanost zagotavljanju visoke ravni varstva osebnih podatkov. Prizadevata si za sodelovanje pri spodbujanju visokih mednarodnih standardov.

2. Pogodbenici priznavata, da imajo posamezniki pravico do varstva osebnih podatkov in zasebnosti ter da visoki standardi v zvezi s tem prispevajo k zaupanju v digitalno gospodarstvo in k razvoju trgovine ter so ključni za učinkovito sodelovanje na področju kazenskega pregona. V ta namen se pogodbenici zavezujeta, da bosta v okviru svojih zakonov in drugih predpisov spoštovali obveznosti, ki sta jih v zvezi s to pravico prevzeli s tem sporazumom.

3. Pogodbenici sodelujeta na dvostranski in večstranski ravni, pri čemer spoštujeta svoje zakone in predpise. Tako sodelovanje lahko po potrebi vključuje dialog, izmenjave strokovnega znanja in sodelovanje pri izvrševanju v zvezi z varstvom osebnih podatkov.

4. Kadar ta sporazum ali kateri koli dopolnilni sporazum določa prenos osebnih podatkov, se tak prenos izvede v skladu s pravili pogodbenice prenosnice o mednarodnih prenosih osebnih podatkov. Pojasniti je treba, da ta odstavek ne posega v uporabo posebnih določb tega sporazuma v zvezi s prenosom osebnih podatkov, zlasti člena DIGIT.7 [Varstvo osebnih podatkov in zasebnosti] in člena LAWGEN.4 [Varstvo osebnih podatkov] ter naslova I dela šest [Reševanje sporov]. Vsaka pogodbenica si bo po potrebi ob upoštevanju svojih pravil o mednarodnih prenosih osebnih podatkov po najboljših močeh prizadevala vzpostaviti zaščitne ukrepe, potrebne za prenos osebnih podatkov, ob upoštevanju vseh priporočil Partnerskega sveta iz točke (h) člena INST.1(4) [Partnerski svet].

Člen COMPROV.11: Sodelovanje na svetovni ravni glede vprašanj, ki so v skupnem gospodarskem, okoljskem in družbenem interesu

1. Strani priznavata pomen sodelovanja na svetovni ravni pri obravnavi vprašanj, ki so v skupnem gospodarskem, okoljskem in družbenem interesu. Kadar je to v njenem skupnem interesu, spodbujata večstranske rešitve za skupne težave.
2. Pogodbenici si ob ohranjanju avtonomije odločanja in brez poseganja v druge določbe tega sporazuma ali katerega koli dopolnilnega sporazuma prizadevata za sodelovanje pri sedanjih in nastajajočih globalnih vprašanjih v skupnem interesu, kot so mir in varnost, podnebne spremembe, trajnostni razvoj, čezmejno onesnaževanje, varstvo okolja, digitalizacija, javno zdravje in varstvo potrošnikov, obdavčenje, finančna stabilnost ter prosta in pravična trgovina in naložbe. V ta namen si prizadevata ohraniti stalen in učinkovit dialog ter usklajevati svoja stališča v večstranskih organizacijah in forumih, v katerih pogodbenici sodelujeta, kot so Združeni narodi, skupina sedmih najrazvitejših držav (G-7) in skupina dvajsetih (G-20), Organizacija za gospodarsko sodelovanje in razvoj, Mednarodni denarni sklad, Svetovna banka ter Svetovna trgovinska organizacija.

Člen COMPROV.12: Bistveni elementi

Člen COMPROV.4(1) [Demokracija, pravna država in človekove pravice], člen COMPROV.5(1) [Boj proti podnebnim spremembam] in člen COMPROV.6(1) [Boj proti širjenju orožja za množično uničevanje] so bistveni elementi partnerstva, vzpostavljenega s tem sporazumom in kakršnim koli dopolnilnim sporazumom.

NASLOV III: IZPOLNJEVANJE OBVEZNOSTI IN ZAŠČITNI UKREPI

Člen INST.35: Izpolnjevanje obveznosti, opisanih kot bistveni elementi

1. Če katera od pogodbenic meni, da je druga pogodbenica resno in bistveno kršila katero koli od obveznosti, ki so opisane kot bistveni elementi v členu COMPROV.12 [Bistveni elementi], se lahko odloči za prenehanje ali začasno prekinitev izvajanja tega sporazuma ali katerega koli dopolnilnega sporazuma v celoti ali delno.
2. Pred tem pogodbenica, ki se sklicuje na uporabo tega člena, zahteva, da se Partnerski svet sestane takoj, da bi našli pravočasno in obojestransko sprejemljivo rešitev. Če se v 30 dneh od datuma zahteve Partnerskemu svetu ne najde sporazumna rešitev, lahko pogodbenica sprejme ukrepe iz odstavka 1.
3. Ukrepi iz odstavka 1 so v polnem spoštovanju mednarodnega prava in so sorazmerni. Prednost imajo ukrepi, ki najmanj ovirajo delovanje tega sporazuma in katerih koli njegovih dopolnilnih sporazumov.
4. Pogodbenici menita, da bi morala biti, da bi pomenila resno in bistveno neizpolnitev katere od obveznosti, opisanih kot bistveni elementi v členu COMPROV.12 [Bistveni elementi], resnost in narava položaja tako izjemna, da bi ogrožala mir in varnost ali imela mednarodne posledice. Pojasniti je treba, da se dejanje ali opustitev dejanja, ki materialno izničuje cilj in namen Pariškega sporazuma, vedno šteje za resno in bistveno kršitev za namene tega člena.

Člen INST.36: Zaščitni ukrepi

1. Če se pojavijo resne sektorske ali regionalne gospodarske, družbene ali okoljske težave, ki bi bile lahko dolgotrajnejše, tudi v zvezi ribolovom in od ribolova odvisnimi skupnostmi, lahko zadevna

pogodbenica enostransko sprejme ustrezne zaščitne ukrepe. Taki zaščitni ukrepi so po obsegu in trajanju omejeni na to, kar je nujno potrebno za izboljšanje stanja. Prednost imajo ukrepi, ki najmanj ovirajo delovanje tega sporazuma.

2. Zadevna pogodbenica nemudoma prek partnerskega sveta uradno obvesti drugo pogodbenico in ji zagotovi vse ustrezne informacije. Pogodbenici takoj začneta posvetovanja v Partnerskem svetu, da bi našli obojestransko sprejemljivo rešitev.

3. Zadevna pogodbenica sme sprejeti zaščitne ukrepe šele po izteku enega meseca od datuma uradnega obvestila iz odstavka 2, razen če se je postopek posvetovanja iz odstavka 2 zaključil pred iztekom navedenega roka. Kadar zaradi izrednih okoliščin, ki zahtevajo takojšnje ukrepanje, predhodni pregled ni mogoč, lahko zadevna pogodbenica takoj sprejme zaščitne ukrepe, ki so nujno potrebni za izboljšanje stanja.

Zadevna pogodbenica nemudoma uradno obvesti partnerski svet o sprejetih ukrepih in mu zagotovi vse ustrezne informacije.

4. Če posamezen zaščitni ukrep, ki ga sprejme ena od pogodbenic, povzroči neravnotežje med pravicami in obveznostmi po tem sporazumu ali katerem koli dopolnilnem sporazumu, lahko druga pogodbenica sprejme sorazmerne izravnalne ukrepe, ki so nujno potrebni za odpravo neravnotežja. Prednost imajo ukrepi, ki najmanj ovirajo delovanje tega sporazuma. Odstavki 2 do 4 se smiselno uporabljajo za take izravnalne ukrepe.

5. Pogodbenica lahko brez predhodne uporabe posvetovanj v skladu s členom INNST.13 [Posvetovanja] začne arbitražni postopek iz člena INST.14 [Arbitražni postopek] za izpodbijanje ukrepa, ki ga je sprejela druga pogodbenica pri uporabi odstavkov 1 do 5 tega člena.

6. Zaščitni ukrepi iz odstavka 1 in izravnalni ukrepi iz odstavka 5 se lahko sprejmejo tudi v zvezi z dopolnilnimi sporazumi, razen če je v njih določeno drugače.]

SEDMI DEL KONČNE DOLOČBE

Člen FINPROV.1: Ozemeljsko področje uporabe

1. Ta sporazum se uporablja za:
 - (a) ozemlja, na katerih se uporabljata Pogodba o Evropski uniji in Pogodba o delovanju Evropske unije ter Pogodba o ustanovitvi Evropske skupnosti za atomsko energijo, in sicer pod pogoji, določenimi v navedenih pogodbah; ter
 - (b) ozemlje Združenega kraljestva.
2. Ta sporazum se uporablja tudi za Bailiffovo okrožje Guernsey, Bailiffovo okrožje Jersey in otok Man v obsegu, določenem v naslovu pet [Ribištvo] in členu OTH.9 [Geografska uporaba] naslova šest [Druge določbe] drugega dela tega sporazuma.
3. Ta sporazum se ne uporablja za Gibraltar niti nima učinkov na njegovem ozemlju.
4. Ta sporazum se ne uporablja za čezmorska ozemlja, ki imajo posebne odnose z Združenim kraljestvom: Angvila; Bermudi; Britansko antarktično ozemlje; Britansko ozemlje v Indijskem oceanu; Britanski Deviški otoki, Kajmanski otoki; Falklandski otoki; Montserrat; otoki Pitcairn, Henderson, Ducie in Oeno; Sveta Helena, Ascension in Tristan da Cunha; Južna Georgia in Južni Sandwichevi otoki ter otoki Turks in Caicos.

Člen FINPROV.2: Razmerje z drugimi sporazumi

Ta sporazum in morebitni dopolnilni sporazumi se uporabljajo brez poseganja v kateri koli predhodni dvostranski sporazum med Združenim kraljestvom na eni strani ter Unijo in Evropsko skupnostjo za atomsko energijo na drugi strani. Pogodbenici ponovno potrjujeta svoje obveznosti izvajanja katerega koli takega sporazuma.

Člen FINPROV.3: Pregled

Pogodbenici skupaj pregledata izvajanje tega sporazuma in dopolnilnih sporazumov ter vseh z njim povezanih zadev pet let po začetku veljavnosti tega sporazuma in nato vsakih pet let.

Člen FINPROV.6: Tajni podatki in občutljivi netajni podatki

Nobena določba tega sporazuma ali katerega koli dopolnilnega sporazuma se ne razlaga kot zahteva, da pogodbenica da na voljo tajne podatke.

Tajni podatki ali gradivo, ki jih pogodbenici posredujeta ali si jih izmenjata v skladu s tem sporazumom ali katerim koli dopolnilnim sporazumom, se obravnavajo in varujejo v skladu s Sporazumom o varnostnih postopkih pri izmenjavi in varovanju tajnih podatkov in vsemi izvedbenimi dogovori, sklenjenimi na njegovi podlagi.

Pogodbenici se dogovorita o navodilih za ravnanje, da zagotovita zaščito občutljivih netajnih podatkov, ki si jih izmenjata.

Člen FINPROV.7: Sestavni deli tega sporazuma.

1. Protokoli, priloge dodatki in opombe k temu sporazumu so njegov sestavni del.

2. Vse priloge k temu sporazumu, vključno z dodatki, so sestavni del oddelka, poglavja, naslova ali protokola, ki se sklicuje na navedeno prilogo ali na katerega se sklicuje navedena priloga. Pojasniti je treba:

- (a) Priloga INST-X [Poslovnik Partnerskega sveta in odborov] je sestavni del naslova III [Institucionalne določbe] prvega dela;
- (b) Priloge ORIG-1 [UVODNE OPOMBE K PRAVILOM O POREKLU ZA DOLOČEN IZDELEK], ORIG-2 [PRAVILA O POREKLU ZA DOLOČEN IZDELEK], ORIG-2A [KVOTE PO POREKLU IN ALTERNATIVNA PRAVILA PRAVILOM O POREKLU ZA DOLOČEN IZDELEK IZ PRILOGE ORIG-2], ORIG-2B [PREHODNA PRAVILA ZA DOLOČEN IZDELEK ZA ELEKTRIČNE AKUMULATORJE IN ELEKTRIČNA VOZILA], ORIG-3 [DOBAVITELJEVA IZJAVA], ORIG-4 [BESEDILO NAVEDBE O POREKLU], ORIG-5 [SKUPNA IZJAVA O KNEŽEVINI ANDORA] in ORIG-6 [SKUPNA IZJAVA O REPUBLIKI SAN MARINO] so sestavni del drugega poglavja [Pravila o poreklu] naslova I prvega naslova drugega dela;
- (c) Priloga SPS-1 [MERILA IZ ČLENA SPS.19(d)] je sestavni del tretjega poglavja [Sanitarni in fitosanitarni ukrepi] naslova I prvega naslova drugega dela;
- (d) Priloga TBT-XX [UREDITEV IZ ČLENA TBT.9(4) ZA REDNO IZMENJAVO INFORMACIJ V ZVEZI Z VARNOSTJO NEŽIVILSKIH PROIZVODOV TER S TEM POVEZANIMI PREVENTIVNIMI, OMEJEVALNIMI IN POPRAVNIMI UKREPI], Priloga TBT-ZZ [UREDITEV IZ ČLENA TBT.9(5) ZA REDNO IZMENJAVO INFORMACIJ O UKREPIH, SPREJETIH V ZVEZI NESKLADNIMI NEŽIVILSKIMI PROIZVODI, RAZEN TISTIMI, KI SO ZAJETI V ČLENU TBT.9(4)], Priloga TBT-1 [MOTORNA VOZILA TER OPREMA ZANJE IN NJIHOVI DELI], Priloga TBT-2 [ZDRAVILA], Priloga TBT-3 [KEMIKALIJE], Priloga TBT-4 [EKOLOŠKI PROIZVODI] in Priloga TBT-5 [TRGOVINA Z VINOM] so sestavni del poglavja štiri [Tehnične ovire v trgovini] naslova I prvega naslova drugega dela;
- (e) Priloga CUSTMS-1 [POOBLAŠČENI GOSPODARSKI SUBJEKTI] je sestavni del poglavja pet [Carina in olajševanje trgovine] naslova I prvega naslova drugega dela;
- (f) priloge SERVIN-1 [OBSTOJEČI UKREPI], SERVIN-2 [PRIHODNJI UKREPI], SERVIN-3 [POSLOVNI OBISKOVALCI, PRISTOJNI ZA USTANOVITEV POSLOVNE ENOTE, OSEBE, PREMEŠČENE ZNOTRAJ PODJETJA, IN KRATKOTRAJNI POSLOVNI OBISKOVALCI], SERVIN-4 [PONUDNIKI POGODBENIH STORITEV IN NEODVISNI STROKOVNJAKI], SERVIN-5 [GIBANJE FIZIČNIH OSEB] in SERVIN-6 [SMERNICE ZA DOGOVOR O PRIZNAVANJU POKLICNIH KVALIFIKACIJ] so sestavni del naslova II [Storitve in naložbe] prvega naslova drugega dela;
- (g) Priloga PPROC-1 [JAVNA NAROČILA] je sestavni del naslova VI [Javna naročila] prvega naslova drugega dela;
- (h) priloge ENER-1 [SEZNAM ENERGETSKIH PROIZVODOV, OGLJIKOVODIKOV IN SUROVIN], ENER-2 [ENERGIJA IN OKOLJSKE SUBVENCije], ENER-3 [NEUPORABA DOSTOPA TRETJIH STRANI IN LOČEVANJA LASTNIŠTVA ZA INFRASTRUKTURO], ENER-4 [DODELITEV ZMOGLJIVOSTI POVEZOVALNIH DALJNOVODOV ZA ELEKTRIČNO ENERGIJO V ČASOVNEM OKVIRU ZA DAN VNAPREJ] so sestavni del naslova VIII [Energija] prvega naslova drugega dela;
- (i) Priloga ENER-2 [ENERGIJA IN OKOLJSKE SUBVENCije] je sestavni del naslova XI [LPFOFCSD] prvega naslova drugega dela;
- (j) Priloga AVSAF-1 [CERTIFICIRANJE PLOVNOSTI IN OKOLJSKO CERTIFICIRANJE] in kakršna koli priloga, sprejeta v skladu s členom AVSAF.12 [Sprejetje in spremembe prilog k temu naslovu] je sestavni del naslova dva [Letalska varnost] drugega naslova drugega dela;

- (k) Priloga ROAD-1 [CESTNI PREVOZ BLAGA] je sestavni del naslova I [Cestni prevoz blaga] tretjega naslova drugega dela;
- (l) priloge ROAD-2 [VZOREC DOVOLJENJA ZA MEDNARODNI LINIJSKI IN POSEBNI LINIJSKI PREVOZ], ROAD-3 [VZOREC VLOGE ZA DOVOLJENJE ZA MEDNARODNI LINIJSKI IN POSEBNI LINIJSKI PREVOZ] in ROAD-4 [VZOREC POTNIŠKE SPREMNICE ZA OBČASNE PREVOZE] so sestavni del poglavja II [Cestni prevoz potnikov] tretjega naslova drugega dela;
- (m) [priloge FISH.1, FISH.2, FISH.3 in FISH.4 [PROTOKOL O DOSTOPANJU DO VODA] so sestavni del petega naslova [Ribištvo] drugega dela];
- (n) Priloga LAW-1 [IZMENJAVE PODATKOV O DNK, PRSTNIH ODTISIH IN PODATKOV IZ REGISTROV VOZIL] je sestavni del naslova II [Izmenjava podatkov o DNK, prstnih odtisih in podatkov iz registrov vozil] tretjega dela;
- (o) Priloga LAW-2 [PODATKI IZ EVIDENC PODATKOV O POTNIKIH] je sestavni del naslova III [Prenos in obdelava podatkov iz evidence podatkov o potnikih] tretjega dela;
- (p) Priloga LAW-3 [VRSTE KAZNIVIH DEJANJ, ZA KATERE JE PRISTOJEN EUROPOL] je sestavni del naslova V [Sodelovanje z Europolom] tretjega dela;
- (q) Priloga LAW-4 [VRSTE KAZNIVIH DEJANJ, ZA KATERE JE PRISTOJEN EUROJUST] je sestavni del naslova VI [Sodelovanje z Eurojustom] tretjega dela;
- (r) Priloga LAW-5 [NALOG ZA PRIJETJE] je sestavni del naslova VI [Predaja] tretjega dela;
- (s) Priloga LAW-6 [IZMENJAVA PODATKOV IZ KAZENSKÉ EVIDENCE – TEHNIČNE IN PROCESNE SPECIFIKACIJE] je sestavni del naslova IX [Izmenjava podatkov iz kazenske evidence] tretjega dela;
- (t) Priloga LAW-7 [OPREDELITEV TERORIZMA] je sestavni del naslova III [Prenos in obdelava podatkov iz evidence podatkov o potnikih], naslova VII [Predaja] in naslova XI [Zamrznitev in zaplemba] tretjega dela;
- (u) Priloga LAW-8 [ZAMRZNITEV IN ZAPLEMBÁ] je sestavni del naslova XI [Zamrznitev in zaplemba] tretjega dela;
- (v) Priloga UNPRO-1 [IZVAJANJE FINANČNIH POGOJEV [člen UNPRO.2.1.11]] je sestavni del oddelka 2 [Pravila za financiranje sodelovanja v programih in dejavnostih Unije] prvega poglavja petega dela [Sodelovanje v programih Unije, dobro finančno poslovanje in finančne določbe];
- (w) Priloga INST-X [POSLOVNIK ZA REŠEVANJE SPOROV] in Priloga INST-X [KODEKS RAVNANJA ZA ARBITRE] sta sestavni del naslova I [Reševanje sporov] šestega dela;
- (x) PRILOGA K PROTOKLU O UPRAVNEM SODELOVANJU IN BOJU PROTI GOLJUFIJAM NA PODROČJU DAVKA NA DODANO VREDNOST TER O VZAJEMNI POMOČI PRI IZTERJAVI TERJATEV V ZVEZI Z DAVKI IN DAJATVAMI je sestavni del Protokola o upravnem sodelovanju in boju proti goljufijam na področju davka na dodano vrednost ter o vzajemni pomoči pri izterjavi terjatev v zvezi z davki in dajatvami;
- (y) priloge SSC-1 [NEKATERE DENARNE DAJATVE, ZA KATERE SE PROTOKOL NE UPORABLJA], SSC-2 [OMEJITEV PRAVIC DO STORITEV ZA DRUŽINSKE ČLANE OBMEJNEGA DELAVCA], SSC-3 [VEČ PRAVIC ZA UPOKOJENCE, KI SE VRNEJO V PRISTOJNO DRŽAVO ČLANICO], SSC-4 [PRIMERI, V KATERIH SE SORAZMERNI IZRAČUN OPUSTI ALI SE NE UPORABLJA], SSC-5 [DAJATVE IN

SPORAZUMI, KI OMOGOČAJO UPORABO ČLENA SSC.49 [Prekrivanje dajatev iste vrste]], SSC-6 [POSEBNE DOLOČBE ZA UPORABO ZAKONODAJE DRŽAV ČLANIC IN ZDRUŽENEGA KRALJESTVA], SSC-7 [IZVEDBENI DEL] in SSC-8 [PREHODNE DOLOČBE V ZVEZI Z UPORABO ČLENA SSC.11 [NAPOTENI DELAVCI]] in njihovi dodatki so sestavni del Protokola o koordinaciji sistemov socialne varnosti.

Člen FINPROV.8: Odpoved sporazuma

Vsaka pogodbenica lahko ta sporazum odpove s pisnim uradnim obvestilom po diplomatski poti. Ta sporazum in kakršen koli dopolnilni sporazum preneha veljati prvi dan dvanajstega meseca po datumu uradnega obvestila.

Člen FINPROV.9: Verodostojna besedila

Ta sporazum je sestavljen v dveh izvodih v angleškem, bolgarskem, češkem, danskem, estonskem, finskem, francoskem, grškem, hrvaškem, italijanskem, irskem, latvijskem, litovskem, madžarskem, malteškem, nemškem, nizozemskem, poljskem, portugalskem, romunskem, slovaškem, slovenskem, španskem in švedskem jeziku. Do 30. aprila 2021 se vse jezikovne različice Sporazuma dokončno pravno pregledajo. Ne glede na prejšnji stavek se postopek končne pravne revizije angleške različice Sporazuma zaključi najpozneje do dneva iz člena FINPROV.11(1) [Začetek veljavnosti in začasna uporaba], če je ta dan pred 30. aprilom 2021.

Jezikovne različice, ki izhajajo iz zgoraj navedenega postopka končne pravnega pregleda, *ab initio* nadomestijo podpisane različice Sporazuma ter se pripravijo kot verodostojne in dokončne z izmenjavo diplomatskih not med pogodbenicama.

Člen FINPROV.10: Prihodnji pristopi k Uniji

1. Unija obvesti Združeno kraljestvo o kakršni koli novi prošnji tretje države za pristop k Uniji.
2. Unija si v pogajanjih s tretjo državo glede pristopa te države k Uniji⁸⁶, prizadeva:
 - (a) na zahtevo Združenega kraljestva, kolikor je mogoče, zagotoviti vse informacije v zvezi s katero koli zadevo, ki jo zajema ta sporazum in kakršen koli dopolnilni sporazum; ter
 - (b) upoštevati vse pomisleke, ki jih je izrazilo Združeno kraljestvo.
3. Partnerski svet dovolj zgodaj pred datumom pristopa tretje države preuči vse učinke pristopa tretje države k Uniji na ta sporazum in kakršen koli dopolnilni sporazum.
4. Če je potrebno, Združeno kraljestvo in Unija pred začetkom veljavnosti sporazuma o pristopu tretje države k Uniji:
 - (a) spremenita ta sporazum ali kakršen koli dopolnilni sporazum,
 - (b) s sklepom Partnerskega sveta uveljavita vse druge potrebne prilagoditve ali prehodne ureditve v zvezi s tem sporazumom ali kakršnim koli dopolnilnim sporazumom;

⁸⁶ Pojasniti je treba, da se odstavki 2 do 9 uporabljajo v zvezi s pogajanjem med Unijo in tretjo državo za pristop k Uniji, ki potekajo po začetku veljavnosti tega sporazuma, ne glede na to, da je bila zahteva za pristop vložena pred začetkom veljavnosti tega sporazuma.

(c) v okviru Partnerskega sveta odločita, ali:

(i) se uporablja člen VSTV.1 [Vizumi za kratke obiske] za državljane te tretje države; ali

(ii) se vzpostavi prehodna ureditev v zvezi s členom VSTV.1 [Vizumi za kratke obiske] v zvezi s to tretjo državo in njenimi državljani po pristopu k Uniji.

5. Če do začetka veljavnosti sporazuma o pristopu zadevne tretje države k Uniji odločitev iz točke (c)(i) ali (ii) odstavka 4 ni sprejeta, se člen VSTV.1 [Vizumi za kratke obiske] ne uporablja za državljane te tretje države.

6. Če Partnerski svet določi prehodne ureditve iz točke (c)(ii) odstavka 4, določi njihovo trajanje. Partnerski svet lahko podaljša trajanje teh prehodnih ureditev.

7. Pred iztekom prehodnih ureditev iz točke (c)(ii) odstavka 4 Partnerski svet odloči, ali se člen VSTV.1 [Vizumi za kratke obiske] državljanov te tretje države uporablja od konca prehodnih ureditev. Če take odločitve ni, se člen VSTV.1 [Vizumi za kratke obiske] ne uporablja za državljane te tretje države od konca prehodnih ureditev.

8. Točka (c) odstavka 4 in odstavki 5 do 7 ne posegajo v pristojnosti Unije v skladu z njeno nacionalno zakonodajo.

9. Pojasniti je treba, da se ta sporazum brez poseganja v točko (c) odstavka 4 in odstavke 5 do 7 za novo državo članico Unije uporablja od dne pristopa te nove države članice k Uniji.

Člen FINPROV.10A: Vmesna določba za prenos osebnih podatkov Združenemu kraljestvu

1. Za določeno obdobje se prenos osebnih podatkov iz Unije v Združeno kraljestvo ne šteje za prenos v tretjo državo v skladu s pravom Unije, če se uporablja zakonodaja Združenega kraljestva o varstvu podatkov 31. decembra 2020, kakor je bila ohranjena in vključena v pravo Združenega kraljestva z Zakonom o izstopu iz Evropske unije iz leta 2018 in kakor je bila spremenjena z uredbami o varstvu podatkov, zasebnosti in elektronski komunikaciji (spremembe itd.) (izstop iz EU) iz leta 2019⁸⁷ (v nadaljnjem besedilu: veljavna ureditev varstva podatkov), v kateri je bilo določeno, da Združeno kraljestvo ne izvršuje določenih pooblastil brez dogovora z Unijo v okviru Partnerskega sveta.

2. Ob upoštevanju odstavkov 3 do 11 se odstavek 1 uporablja tudi za prenose osebnih podatkov z Islandije, Kneževine Lihtenštajn in Kraljevine Norveške v Združeno kraljestvo v navedenem obdobju v skladu s pravom Unije, kot se uporablja v teh državah s Sporazumom o Evropskem gospodarskem prostoru, podpisanim 2. maja 1992 v Portu, dokler se odstavek 1 uporablja za prenos osebnih podatkov iz Unije v Združeno kraljestvo, pod pogojem, da te države pisno obvestijo obe pogodbenici, da izrecno soglašajo z uporabo te določbe.

3. V tem členu „določena pooblastila“ pomenijo pooblastila za:

⁸⁷ Kakor so bile spremenjene z uredbami o varstvu podatkov, zasebnosti in elektronskih komunikacijah (spremembe itd.) (izstop iz EU) iz leta 2020.

- (a) sprejetje predpisov v skladu z oddelki 17A, 17C in 74A zakona Združenega kraljestva o varstvu podatkov iz leta 2018;
- (b) izdajo novega dokumenta s standardnimi klavzulami o varstvu podatkov v skladu z oddelkom 119A zakona Združenega kraljestva o varstvu podatkov iz leta 2018;
- (c) odobritev novega osnutka kodeksa ravnanja v skladu s členom 40(5) Splošne uredbe o varstvu podatkov Združenega kraljestva, ki ni kodeks ravnanja, na katerega se ni mogoče sklicevati pri zagotavljanju ustreznih zaščitnih ukrepov za prenose osebnih podatkov v tretjo državo v skladu s členom 46(2)(e) Splošne uredbe o varstvu podatkov Združenega kraljestva;
- (d) odobritev novih mehanizmov certificiranja v skladu s členom 42(5) Splošne uredbe o varstvu podatkov Združenega kraljestva, razen mehanizmov certificiranja, na katere se ni mogoče zanašati za zagotovitev ustreznih zaščitnih ukrepov za prenose osebnih podatkov v tretjo državo v skladu s členom 46(2)(f) Splošne uredbe o varstvu podatkov Združenega kraljestva;
- (e) odobritev novih zavezujočih poslovnih pravil v skladu s členom 47 Splošne uredbe o varstvu podatkov v Združenem kraljestvu;
- (f) odobritev novih pogodbenih klavzul iz člena 46(3)(a) Splošne uredbe o varstvu podatkov Združenega kraljestva; ali
- (g) odobritev novih upravnih ureditev iz člena 46(3)(b) Splošne uredbe o varstvu podatkov Združenega kraljestva.

4. "Navedeno obdobje" se začne na dan začetka veljavnosti tega sporazuma in se ob upoštevanju odstavka 5 konča:

- (a) na dan, ko Evropska komisija sprejme sklepe o ustreznosti v zvezi z Združenim kraljestvom v skladu s členom 36(3) Direktive (EU) 2016/680 in členom 45(3) Uredbe (EU) 2016/679, ali
- (b) na datum štirih mesecev po začetku določenega obdobja, ki se podaljša za nadaljnja dva meseca, razen če temu nasprotuje ena od pogodbenic;

kar nastopi prej.

5. Ob upoštevanju odstavkov 6 in 7, če Združeno kraljestvo v navedenem obdobju spremeni veljavni režim varstva podatkov ali izvaja določena pooblastila brez soglasja Unije v Partnerskem svetu, se navedeno obdobje konča na dan, ko se pooblastila izvajajo ali sprememba začne veljati.

6. Sklicevanje na izvajanje določenih pooblastil iz odstavkov 1 in 5 ne vključuje izvrševanja takšnih pooblastil, katerih učinek je omejen na uskladitev z ustrežno zakonodajo Unije o varstvu podatkov.

7. Kar koli, kar bi bilo sicer sprememba veljavne ureditve varstva podatkov, ki je:

- (a) sklenjena s soglasjem Unije v okviru Partnerskega sveta; ali
- (b) omejena na uskladitev z ustrežno zakonodajo Unije o varstvu podatkov;

se ne obravnava kot sprememba veljavne ureditve varstva podatkov za namene odstavka 5 in bi moralo biti namesto tega obravnavano kot del veljavne ureditve varstva podatkov za namene odstavka 1.

8. Za namene odstavkov 1, 5 in 7 „dogovor z Unijo v okviru Partnerskega sveta“ pomeni:

- (a) sklep Partnerskega sveta, kot je opisan v odstavku 11; ali
- (b) obstajajoč dogovor, kot je opisano v odstavku 10.

9. Če Združeno kraljestvo Unijo uradno obvesti, da namerava izvrševati določena pooblastila, ali predlaga spremembo veljavne ureditve varstva podatkov, lahko katera koli pogodbenica v petih delovnih dneh zahteva sestanek Partnerskega sveta, ki se mora začeti v dveh tednih od take zahteve.
10. Če se tak sestanek ne zahteva, se šteje, da je Unija v navedenem obdobju dala soglasje k takemu izvajanju ali spremembi.
11. Če se tak sestanek zahteva, Partnerski svet na tem sestanku preuči predlagano izvrševanje ali spremembo in lahko sprejme sklep, v katerem navede, da se strinja z izvrševanjem ali spremembo v navedenem obdobju.
12. Združeno kraljestvo, kolikor je to razumno mogoče, Unijo uradno obvesti, ko v navedenem obdobju sprejme nov instrument, na katerega se je mogoče sklicevati za prenos osebnih podatkov tretji državi v skladu s členom 46(2)(a) Splošne uredbe o varstvu podatkov Združenega kraljestva ali oddelkom 75(1)(a) zakona Združenega kraljestva o varstvu podatkov iz leta 2018 v navedenem obdobju. Po uradnem obvestilu Združenega kraljestva v skladu s tem odstavkom lahko Unija zahteva sestanek Partnerskega sveta, na katerem se razpravlja o zadevnem instrumentu.
13. Naslov I [Reševanje sporov] šestega dela se ne uporablja za spore v zvezi z razlago in uporabo tega člena.

Člen FINPROV.11: Začetek veljavnosti in začasna uporaba

1. Ta sporazum začne veljati prvi dan meseca, ki sledi mesecu, v katerem se pogodbenici obvestita, da sta zaključili svoje notranje zahteve in postopke za potrditev svojega soglasja za sprejem obveznosti.
2. Pogodbenici soglašata, da se ta sporazum začasno uporablja od 1. januarja 2021, če sta se pred tem datumom medsebojno uradno obvestili, da so zaključene njune notranje zahteve in postopki, potrebni za začasno uporabo. Začasna uporaba preneha na enega od naslednjih datumov, pri čemer se upošteva zgodnejši datum:
 - (a) 28. Februar 2021 ali drug datum, ki ga določi Partnerski svet; ali
 - (b) dan iz odstavka 1.
3. Od datuma začetka začasne uporabe tega sporazuma pogodbenici razumeta sklicevanja v tem sporazumu na „datum začetka veljavnosti tega sporazuma“ ali na „začetek veljavnosti tega sporazuma“ kot sklicevanja na datum, od katerega se ta sporazum začasno uporablja.

Съставено в Брюксел и Лондон на тридесети декември две хиляди и двадесета година.

Hecho en Bruselas y Londres, el treinta de diciembre de dos mil veinte.

V Bruselu a v Londýně dne třicátého prosince dva tisíce dvacet.

Udfærdiget i Bruxelles og London, den tredivte december to tusind og tyve.

Geschehen zu Brüssel und London am dreißigsten Dezember zweitausendzwanzig.

Kahe tuhande kahekümnenda aasta detsembrikuu kolmekümnendal päeval Brüsselis ja Londonis.

Έγινε στις Βρυξέλλες και στο Λονδίνο, στις τριάντα Δεκεμβρίου δύο χιλιάδες είκοσι.

Done at Brussels and London on the thirtieth day of December in the year two thousand and twenty.

Fait à Bruxelles et à Londres, le trente décembre deux mille vingt.

Arna dhéanamh sa Bhruiséil agus i Londain, an tríochadú lá de mhí na Nollag an bhliain dhá mhíle fiche.

Sastavljeno u Bruxellesu i Londonu tridesetog prosinca godine dvije tisuće dvadesete.

Fatto a Bruxelles e Londra, addì trenta dicembre duemilaventi.

Briselē un Londonā, divi tūkstoši divdesmitā gada trīsdesmitajā decembrī.

Priimta du tūkstančiai dvidešimtų metų gruodžio trisdešimtą dieną Briuselyje ir Londone.

Kelt Brüsszelben és Londonban, a kétezer-husznadik év december havának harmincadik napján.

Magħmul fi Brussell u Londra, fit-tletin jum ta' Diċembru fis-sena elfejn u għoxrin.

Gedaan te Brussel en Londen, dertig december tweeduizend twintig.

Sporządzono w Brukseli i Londynie dnia trzydziestego grudnia roku dwa tysiące dwudziestego.

Feito em Bruxelas e em Londres, em trinta de dezembro de dois mil e vinte.

Întocmit la Bruxelles și la Londra la treizeci decembrie două mii douăzeci.

V Bruseli a Londýne tridsiateho decembra dvetisícdvadsať.

V Bruslju in Londonu, tridesetega decembra dva tisoč dvajset.

Tehty Brysselissä ja Lontoossa kolmantenakymmenentenä päivänä joulukuuta vuonna kaksituhattakaksikymmentä.

Som skedde i Bryssel och i London den trettionde december år tjugohundraåtjugo.

За Европейския съюз
Por la Unión Europea
Za Evropskou unii
For Den Europæiske Union
Für die Europäische Union
Euroopa Liidu nimel
Για την Ευρωπαϊκή Ένωση
For the European Union
Pour l'Union européenne
Thar ceann an Aontais Eorpaigh
Za Europsku uniju
Per l'Unione europea
Eiropas Savienības vārdā –
Europos Sąjungos vardu
Az Európai Unió részéről
Għall-Unjoni Ewropea
Voor de Europese Unie
W imieniu Unii Europejskiej
Pela União Europeia
Pentru Uniunea Europeană
Za Európsku úniu
Za Evropsko unijo
Euroopan unionin puolesta
För Europeiska unionen

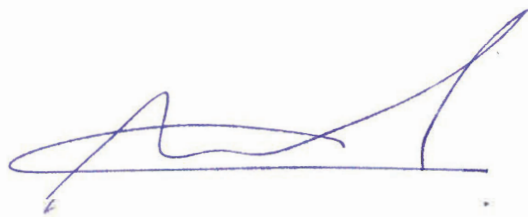

Ursole u. d. f. -

За Европейската общност за атомна енергия
Por la Comunidad Europea de la Energía Atómica
Za Evropské společenství pro atomovou energii
For Det Europæiske Atomenergifællesskab
Für die Europäische Atomgemeinschaft
Euroopa Aatomienergiaühenduse nimel
Για την Ευρωπαϊκή Κοινότητα Ατομικής Ενέργειας
For the European Atomic Energy Community
Pour la Communauté européenne de l'énergie atomique
Thar ceann an Chomhphobail Eorpaigh do Fhuinneamh Adamhach
Za Evropsku zajednicu za atomsku energiju
Per la Comunità europea dell'energia atomica
Eiropas Atomenerģijas Kopienas vārdā –
Europos atominės energijos bendrijos vardu
Az Európai Atomenergia-közösség részéről
F'isem il-Komunità Ewropea tal-Energija Atomika
Voor de Europese Gemeenschap voor Atoomenergie
W imieniu Europejskiej Wspólnoty Energii Atomowej
Pela Comunidade Europeia da Energia Atómica
Pentru Comunitatea Europeană a Energiei Atomice
Za Európske spoločenstvo pre atómovú energiu
Za Evropsko skupnost za atomsko energijo
Euroopan atomienergiajärjestön puolesta
För Europeiska atomenergigemenskapen

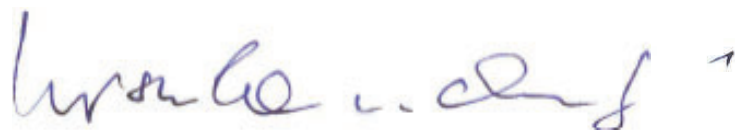

За Обединеното кралство Великобритания и Северна Ирландия
Por el Reino Unido de Gran Bretaña e Irlanda del Norte
Za Spojené království Velké Británie a Severního Írska
For Det Forenede Kongerige Storbritannien og Nordirland
Für das Vereinigte Königreich Großbritannien und Nordirland
Suurbritannia ja Põhja-Iiri Ühendkuningriigi nimel
Για το Ηνωμένο Βασίλειο της Μεγάλης Βρετανίας και της Βόρειας Ιρλανδίας
For the United Kingdom of Great Britain and Northern Ireland
Pour le Royaume-Uni de Grande-Bretagne et d'Irlande du Nord
Thar ceann Ríocht Aontaithe na Breataine Móire agus Thuaisceart Éireann
Za Ujedinjenu Kraljevinu Velike Britanije i Sjeverne Irske
Per il Regno Unito di Gran Bretagna e Irlanda del Nord
Lielbritānijas un Ziemeļīrijas Apvienotās Karalistes vārdā –
Jungtinės Didžiosios Britanijos ir Šiaurės Airijos Karalystės vardu
Nagy-Britannia és Észak-Írország Egyesült Királysága részéről
Għar-Renju Unit tal-Gran Brittanja u l-Irlanda ta' Fuq
Voor het Verenigd Koninkrijk van Groot-Brittannië en Noord-Ierland
W imieniu Zjednoczonego Królestwa Wielkiej Brytanii i Irlandii Północnej
Pelo Reino Unido da Grã-Bretanha e da Irlanda do Norte
Pentru Regatul Unit al Marii Britanii și Irlandei de Nord
Za Spojené kráľovstvo Veľkej Británie a Severného Írska
Za Združeno kraljestvo Velika Britanija in Severna Írska
Ison-Britannian ja Pohjois-Irlannin yhdistyneen kuningaskunnan puolesta
För Förenade konungariket Storbritannien och Nordirland

A handwritten signature in black ink, consisting of a large, stylized initial 'B' followed by a surname that appears to be 'Luce'.

PRILOGE

PRILOGA INST: POSLOVNIK PARTNERSKEGA SVETA IN ODBOROV

Pravilo 1

Predsednik

1. Unija in Združeno kraljestvo druga drugo uradno obvestita o imenu, položaju in kontaktnih podatkih svojih imenovanih sopredsednikov. Šteje se, da ima sopredsednik pooblastilo za zastopanje Unije oziroma Združenega kraljestva, dokler se drugi pogodbenici ne pošlje uradno obvestilo o novem sopredsedniku.
2. Odločitve sopredsednikov, določenih v tem poslovniku, se sprejmejo soglasno.
3. Sopredsednika lahko za določeno sejo nadomesti pooblaščenec. Sopredsednik ali njegov pooblaščenec o pooblastitvi čim prej uradno obvesti drugega sopredsednika in sekretariat Partnerskega sveta. Sklicevanja na sopredsednika v tem poslovniku se razumejo tako, da vključujejo pooblaščenca.

Pravilo 2

Sekretariat

Sekretariat Partnerskega sveta (v nadaljnjem besedilu: sekretariat) sestavljata uradnik Unije in uradnik vlade Združenega kraljestva. Sekretariat opravlja naloge, ki so mu dodeljene s tem poslovnikom.

Unija in Združeno kraljestvo druga drugo uradno obvestita o imenu, položaju in kontaktnih podatkih uradnika, ki je član sekretariata Partnerskega sveta za Unijo oziroma Združeno kraljestvo. Šteje se, da ta uradnik še naprej deluje kot član sekretariata za Unijo ali Združeno kraljestvo do datuma, ko Unija ali Združeno kraljestvo uradno obvesti o novem članu.

Pravilo 3

Seje

1. Vsako sejo Partnerskega sveta skliče sekretariat, o datumu in uri pa se dogovorita sopredsednika. Kadar Unija ali Združeno kraljestvo prek sekretariata pošlje zahtevo za sejo, si Partnerski svet prizadeva, da se sreča v 30 dneh od take zahteve ali prej v primerih, določenih v tem sporazumu.
2. Seje Partnerskega sveta potekajo izmenično v Bruslju in Londonu, razen če se sopredsednika odločita drugače.
3. Z odstopanjem od odstavka 2 se lahko sopredsednika dogovorita, da bo seja Partnerskega sveta potekala prek video- ali telekonference.

Pravilo 4

Udeležba na sejah

1. Unija in Združeno kraljestvo se v razumnem časovnem obdobju pred vsako sejo prek sekretariata obvestita o predvideni sestavi svojih delegacij ter navedeta ime in položaj vsakega člana delegacije.
2. Sopredsednika lahko po potrebi soglasno povabita strokovnjake (tj. nevladne uradnike) k udeležbi na sejah Partnerskega sveta, da zagotovijo informacije o posebnih temah in le za dele seje, na katerih se razpravlja o takih posebnih temah.

Pravilo 5

Dokumenti

Pisni dokumenti, na katerih temeljijo razprave Partnerskega sveta, so oštevilčeni in jih sekretariat razpošlje Uniji in Združenemu kraljestvu.

Pravilo 6

Dopisi

1. Unija in Združeno kraljestvo pošljeta svoje dopise, naslovljene na Partnerski svet, prek sekretariata. Taki dopisi se lahko pošljejo v kakršni koli obliki pisne komunikacije, tudi po elektronski pošti.
2. Sekretariat zagotovi, da se dopisi, naslovljeni na Partnerski svet, vročijo sopredsednikoma in po potrebi razpošljejo v skladu s pravilom 5.
3. Vsi dopisi sopredsednikov ali dopisi, naslovljeni neposredno na njiju, se posredujejo sekretariatu in po potrebi razpošljejo v skladu s pravilom 5.

Pravilo 7

Dnevni red sej

1. Sekretariat za vsako sejo pripravi osnutek začasnega dnevnega reda. Ta se skupaj z ustreznimi dokumenti pošlje sopredsednikoma najpozneje 10 dni pred datumom seje.
2. Začasni dnevni red vključuje točke, ki sta jih zahtevala Unija ali Združeno kraljestvo. Take zahteve se skupaj z ustreznimi dokumenti pošljejo sekretariatu najpozneje 15 dni pred začetkom seje.
3. Sopredsednika najpozneje pet dni pred datumom seje določita začasni dnevni red seje.
4. Partnerski svet na začetku vsake seje sprejme dnevni red. Na zahtevo Unije ali Združenega kraljestva se lahko točka, ki ni vključena na začasni dnevni red, s soglasjem vključi na dnevni red.
5. Sopredsednika lahko v medsebojnem soglasju skrajšata ali podaljšata roke iz odstavkov 1 do 3, da se upoštevajo potrebe posameznih zadev.

Pravilo 8

Zapisnik

1. Uradnik, ki opravlja naloge člana sekretariata pogodbenice, ki je gostiteljica seje, v 15 dneh po koncu seje pripravi osnutek zapisnika vsake seje, razen če sopredsednika odločita drugače. Osnutek zapisnika se pošlje članu sekretariata druge pogodbenice, da poda pripombe. Slednji lahko predloži pripombe v 7 dneh od datuma prejema osnutka zapisnika.
2. Zapisnik praviloma povzema vsako točko dnevnega reda in po potrebi navaja:
 - (a) dokumente, predložene Partnerskemu svetu;
 - (b) izjave, za katere je eden od sopredsednikov zahteval, da se vnesejo v zapisnik, in
 - (c) sprejeti sklepi, dana priporočila, dogovorjene izjave in zaključki, sprejeti v zvezi s posameznimi točkami.
3. Zapisnik v prilogi vsebuje seznam udeležencev, v katerem so za vsako delegacijo navedena imena in položaji vseh posameznikov, ki so se udeležili seje.
4. Sekretariat prilagodi osnutek zapisnika na podlagi prejetih pripomb in sopredsednika osnutek zapisnika, kakor je bil revidiran, odobrita v 28 dneh od datuma seje ali do katerega koli drugega datuma, o katerem se dogovorita sopredsednika. Po potrditvi člani sekretariata različni zapisnika overijo s podpisom. Unija in Združeno kraljestvo prejmeta po eno od teh verodostojnih različic. Sopredsednika se lahko dogovorita, da je ta zahteva izpolnjena s podpisom in izmenjavo elektronskih izvodov.

Pravilo 9

Sklepi in priporočila

1. V obdobju med sejami lahko Partnerski svet sprejme sklepe ali priporočila s pisnim postopkom. Sopredsednik pisno predstavi besedilo osnutka sklepa ali priporočila drugemu sopredsedniku v delovnem jeziku Partnerskega sveta. Druga pogodbenica ima na voljo en mesec ali katero koli daljše obdobje, ki ga določi pogodbenica predlagateljica, da izrazi soglasje k osnutku sklepa ali priporočila. Če druga pogodbenica ne izrazi svojega soglasja, se o predlaganem sklepu ali priporočilu razpravlja in se lahko sprejme na naslednji seji Partnerskega sveta. Osnutki sklepov ali priporočil se štejejo za sprejete, ko druga pogodbenica izrazi svoje soglasje in se zabeležijo v zapisnik naslednje seje Partnerskega sveta v skladu s pravilom 8.
2. Kadar Partnerski svet sprejme sklepe ali priporočila, se v naslov takih aktov vstavi beseda „sklep“ oziroma „priporočilo“. Sekretariat evidentira vse sklepe ali priporočila pod serijsko številko in s sklicevanjem na datum sprejetja.
3. V sklepih, ki jih sprejme Partnerski svet, je določen datum začetka njihove veljavnosti.
4. Sklepi in priporočila, ki jih sprejme Partnerski svet, se sestavijo v verodostojnih jezikih v dveh izvodih, podpišeta jih sopredsednika, sekretariat pa jih pošlje Uniji in Združenemu kraljestvu takoj po podpisu. Sopredsednika se lahko dogovorita, da je zahteva po podpisu izpolnjena s podpisom in izmenjavo elektronskih izvodov.

Pravilo 10

Preglednost

1. Sopredsednika se lahko dogovorita, da se Partnerski svet sestane javno.
2. Vsaka pogodbenica se lahko odloči za objavo sklepov in priporočil Partnerskega sveta v svojem uradnem listu ali na spletu.
3. Če Unija ali Združeno kraljestvo Partnerskemu svetu predloži zaupne ali pred razkritjem zaščitene informacije v skladu z ustreznimi zakoni in drugimi predpisi, druga pogodbenica navedene informacije obravnava kot zaupne.
4. Začasni dnevni redi sej se objavijo pred sejo Partnerskega sveta. Zapisniki sej se objavijo po njihovi odobritvi v skladu s pravilom 8.
5. Dokumenti iz odstavkov 2 do 4 se objavijo v skladu z veljavnimi pravili obeh pogodbenic o varstvu podatkov.

Pravilo 11

Jeziki

1. Uradni jeziki Partnerskega sveta so uradni jeziki Unije in Združenega kraljestva.
2. Delovni jezik Partnerskega sveta je angleščina. Razprave Partnerskega sveta temeljijo na dokumentih, pripravljenih v angleščini, razen če se sopredsednika odločita drugače.
3. Partnerski svet sprejme sklepe o spremembi ali razlagi Sporazuma v jezikih verodostojnih besedil Sporazuma. Vsi drugi sklepi Partnerskega sveta, vključno s tistimi, s katerimi se spreminja ta poslovnik, se sprejmejo v delovnem jeziku iz odstavka 2.

Pravilo 12

Stroški

1. Unija in Združeno kraljestvo krijeta svoje stroške, ki nastanejo z udeležbo na sejah Partnerskega sveta.
2. Stroške, povezane z organizacijo sej in razmnoževanjem dokumentov, krije pogodbenica, ki je gostiteljica seje.
3. Stroške v zvezi s tolmačenjem na sejah v delovni jezik Partnerskega sveta in iz njega krije pogodbenica, ki zahteva tolmačenje.
3. Vsaka pogodbenica je odgovorna za prevod sklepov in drugih dokumentov v svoje uradne jezike, če je to potrebno v skladu s pravilom 11, in krije stroške, povezane s temi prevodi.

Pravilo 13

Odbori

1. Brez poseganja v odstavek 2 tega pravila se pravila 1 do 12 smiselno uporabljajo za odbore.

2. Odbori obvestijo Partnerski svet dovolj zgodaj pred sejami o svojih časovnih razporedih in dnevni redih sej ter mu poročajo o rezultatih in sklepih s sej.

PRILOGA ORIG-1:UVODNE OPOMBE K PRAVILOM O POREKLU ZA DOLOČEN IZDELEK

Opomba 1

Splošna načela

1. V tej prilogi so določena splošna pravila za veljavne zahteve iz Priloge ORIG-2 [Pravila o poreklu za določen izdelek] iz točke (c) člena ORIG 3(1) [Splošne zahteve] tega sporazuma.
2. V tej prilogi in Prilogi ORIG-2 [Pravila o poreklu za določen izdelek] so zahteve za izdelek s poreklom v skladu s točko (c) člena ORIG.3(1) [Splošne zahteve] tega sporazuma sprememba tarifne uvrstitve, proizvodni postopek, največja vrednost ali teža materialov brez porekla ali katera koli druga zahteva iz te priloge in Priloge ORIG-2 [Pravila o poreklu za določen izdelek].
3. Sklicevanje na težo v pravilu o poreklu za določen izdelek pomeni neto težo, ki je teža materiala ali izdelka in ne vključuje teže kakršne koli embalaže.
4. Ta priloga in Priloga ORIG-2 [Pravila o poreklu za določen izdelek] temeljita na harmoniziranem sistemu, kakor je bil spremenjen 1. januarja 2017.

Opomba 2

Struktura seznama pravil o poreklu za določen izdelek

1. Opombe k oddelkom ali poglavjem se po potrebi berejo v povezavi s pravili o poreklu za določen izdelek, ki se uporabljajo za ustrezni oddelek, poglavje, tarifno številko ali tarifno podštevilko.
2. Vsako pravilo o poreklu za določen izdelek iz stolpca 2 Priloge ORIG-2 [Pravila o poreklu za določen izdelek] se uporablja za ustrezen izdelek iz stolpca 1 Priloge ORIG-2 [Pravila o poreklu za določen izdelek].
3. Če za izdelek veljajo alternativna pravila o poreklu za določen izdelek, je izdelek izdelek s poreklom v pogodbenici, če izpolnjuje eno od alternativnih pravil.
4. Če za izdelek velja pravilo o poreklu za določen izdelek, ki vključuje več zahtev, je izdelek izdelek s poreklom v pogodbenici le, če izpolnjuje vse te zahteve.
5. V tej prilogi in Prilogi ORIG-2 [Pravila o poreklu za določen izdelek] se uporabljajo naslednje opredelitve pojmov:
 - (a) „oddelek“ pomeni oddelek harmoniziranega sistema;
 - (b) „poglavje“ pomeni prvi dve številki v tarifni uvrstitvi blaga v okviru harmoniziranega sistema;
 - (c) „tarifna številka“ pomeni prve štiri številke v tarifni uvrstitvi blaga v okviru harmoniziranega sistema; in
 - (d) „tarifna podštevilka“ pomeni prvih šest številke v tarifni uvrstitvi blaga v okviru harmoniziranega sistema.
2. V pravilih o poreklu za določen izdelek se uporabljajo naslednje kratice:

„SP“ pomeni izdelavo iz materialov brez porekla iz katerega koli poglavja, razen iz poglavja izdelka; to pomeni, da je treba vsak material brez porekla, ki se uporablja pri izdelavi izdelka, uvrstiti v poglavje (2-mestna raven harmoniziranega sistema), ki ni poglavje izdelka (tj. sprememba poglavja).

„STŠ“ pomeni izdelavo iz materialov brez porekla iz katere koli tarifne številke, razen iz tarifne številke izdelka; to pomeni, da je treba vsak material brez porekla, ki se uporablja pri izdelavi izdelka, uvrstiti v tarifno številko (4-mestna raven harmoniziranega sistema), ki ni tarifna številka izdelka (tj. sprememba tarifne številke).

„STPŠ“ pomeni izdelavo iz materialov brez porekla iz katere koli tarifne podštevilke, razen iz tarifne podštevilke izdelka; to pomeni, da je treba vsak material brez porekla, ki se uporablja pri izdelavi izdelka, uvrstiti v tarifno podštevilko (6-mestna raven harmoniziranega sistema), ki ni tarifna podštevilka izdelka (tj. sprememba tarifne podštevilke).

Opomba 3

Uporaba pravil o poreklu za določen izdelek

1. Člen ORIG.3(2) [Splošne zahteve] tega sporazuma o izdelkih, ki so pridobili status izdelka s poreklom in se uporabljajo pri izdelavi drugih izdelkov, se uporablja ne glede na to, ali je bil ta status pridobljen v isti tovarni v pogodbenici, v kateri se izdelki uporabljajo.

2. Če pravilo o poreklu za določen izdelek izrecno izloča določen material brez porekla ali določa, da vrednost oziroma teža določenega materiala brez porekla ne sme presegati določenega praga, se ti pogoji ne uporabljajo za materiale brez porekla, uvrščene drugje v harmoniziranem sistemu.

3. Primer 1: Ko pravilo za buldožerje (tarifna podštevilka HS 8429.11) zahteva: „STŠ, razen materialov brez porekla iz tarifne številke 84.31, deli, primerni za uporabo samo s stroji iz tarifnih številk 84.25 do 84.30“, uporaba materialov brez porekla, uvrščenih drugje kot v 84.29 in 84.31– kot so vijaki (tarifna številka HS 73.18), izolirane žice in električni vodniki (tarifna številka HS 85.44) ter razna elektronika (poglavje HS 85) – ni omejena.

Primer 2: Ko pravilo za tarifno številko 35.05 (dekstrini in drugi modificirani škrobi; lepila na osnovi škrobov itd.) zahteva: „STŠ, razen iz tarifne številke 11.08 brez porekla“, uporaba materialov brez porekla, uvrščenih drugje kot v 11.08 (škrob, inulin), kot so materiali iz poglavja 10 (žita), ni omejena.

4. Če pravilo o poreklu za določen izdelek določa, da mora biti izdelek izdelan iz določenega materiala, to ne preprečuje uporabe drugih materialov, ki zaradi svoje narave ne morejo izpolniti tega pravila.

Opomba 4

Izračun največje vrednosti materialov brez porekla

V pravilih o poreklu za določen izdelek se uporabljajo naslednje opredelitve pojmov:

- (a) „carinska vrednost“ pomeni vrednost, določeno v skladu s Sporazumom o izvajanju člena VII GATT 1994;
- (b) „cena EXW“ ali „cena franko tovarna“ pomeni:

- (i) ceno, ki je plačana ali jo je treba plačati za izdelek proizvajalcu, pri katerem se opravi zadnja obdelava ali predelava, če cena vključuje vrednost vseh uporabljenih materialov in vseh drugih stroškov, nastalih pri izdelavi izdelka, zmanjšano za vse notranje dajatve, ki se ali se lahko povrnejo ob izvozu pridobljenega izdelka; ali
 - (ii) če cena ni plačana ali je ni treba plačati ali če v dejanski plačani ceni niso upoštevani vsi stroški, povezani z izdelavo izdelka, ki dejansko nastanejo pri izdelavi izdelka, vrednost vseh uporabljenih materialov in vseh drugih stroškov, nastalih pri izdelavi izdelka v pogodbenici izvoznici:
 - (A) vključno s stroški prodaje, splošnimi in administrativnimi stroški ter dobičkom, ki ga je mogoče utemeljeno pripisati izdelku; ter
 - (B) brez stroškov prevoza in zavarovanja ter vseh drugih stroškov, nastalih pri prevozu izdelka, in vseh notranjih dajatev pogodbenice izvoznice, ki se ali se lahko povrnejo ob izvozu pridobljenega izdelka.
 - (iii) Za namene točke (i), kadar je bila zadnja izdelava oddana proizvajalcu podizvajalcu, se izraz „proizvajalec“ v točki (i) nanaša na osebo, ki je podizvajalca zaposlila.
- (c) „MaxMBP“ pomeni največjo vrednost materialov brez porekla, izraženo v odstotkih in izračunano po naslednji formuli:

$$\text{MaxMBP (\%)} = \frac{\text{VMBP}}{\text{EXW}} \times 100$$

- (d) „VMBP“ pomeni vrednost materialov brez porekla, uporabljenih pri izdelavi izdelka, ki ustreza njegovi carinski vrednosti ob uvozu, vključno s stroški prevoza, po potrebi zavarovanja in pakiranja ter vsemi drugimi stroški, nastalimi pri prevozu materialov v uvozno pristanišče v pogodbenici, v kateri se nahaja proizvajalec izdelka. Kadar vrednost materialov brez porekla ni znana in je ni mogoče ugotoviti, se uporablja prva preverljiva cena, plačana za materiale brez porekla v Uniji ali Združenem kraljestvu; vrednost materialov brez porekla, se za materiale brez porekla, ki se uporabljajo pri izdelavi izdelka, lahko izračuna na podlagi formule tehtane povprečne vrednosti ali druge metode vrednotenja zalog v skladu z računovodskimi načeli, ki so splošno sprejeta v pogodbenici.

Opomba 5

Opredelitev postopkov iz oddelkov V do VII Priloge ORIG-2 [Pravila o poreklu za določen izdelek]

V pravilih o poreklu za določen izdelek se uporabljajo naslednje opredelitve pojmov:

- (a) „biotehnološki postopek“ pomeni:
 - (i) biološko ali biotehnološko gojenje kultur (vključno s celičnimi kulturami), hibridizacijo ali gensko spreminjanje mikroorganizmov (bakterij, virusov (vključno s fagi) itd.) ali človeških, živalskih ali rastlinskih celic; in

- (ii) gojenje, izolacijo ali čiščenje celičnih ali medceličnih struktur (kot so izolirani geni, genski fragmenti in plazmidi) ali fermentacijo;
- (b) „sprememba velikosti delcev“ pomeni namerno in nadzorovano spreminjanje velikosti delcev izdelka, ki ni zgolj drobljenje ali stiskanje, zaradi česar nastane izdelek z določeno velikostjo delcev, določeno porazdelitvijo velikosti delcev ali določeno površino, kar je pomembno za namene nastalega izdelka, ter z drugačnimi fizikalnimi ali kemijskimi lastnostmi kot pri vhodnih materialih;
- (c) „kemijska reakcija“ pomeni postopek (vključno z biokemično obdelavo), v katerem nastane molekula z novo strukturo, in sicer z razbitjem obstoječih in tvorjenjem novih medmolekulskih vezi ali spremembo prostorske razporeditve atomov v molekuli, razen naslednjih postopkov, ki se za namene te opredelitve ne štejejo za kemijske reakcije:
 - (i) raztapljanje v vodi ali drugih topilih;
 - (ii) izločanje topil, vključno z vodo; ali
 - (iii) dodajanje ali izločanje kristalne vode;
- (d) „destilacija“ pomeni:
 - (i) atmosfersko destilacijo: postopek ločevanja, pri katerem se nafta v destilacijskem stolpu pretvarja v frakcije glede na vrelišče, para pa se nato kondenzira v različne utekočinjene frakcije; proizvodi, pridobljeni z destilacijo nafte, lahko vključujejo utekočinjeni naftni plin, primarni bencin, motorni bencin, kerozin, dizelsko ali kurilno olje, lahka plinska olja in mazalno olje; ter
 - (ii) vakuumsko destilacijo: destilacijo pri tlaku, ki je nižji od atmosferskega, vendar ne tako nizek, da bi bila destilacija razvrščena kot molekularna destilacija; vakuumsko destilacija se uporablja za destiliranje materialov z visokim vreliščem in toplotno občutljivih materialov, kot so težki destilati nafte, za proizvodnjo lahkih do težkih vakuumskih plinskih olj in ostanka pri destilaciji;
- (e) „ločevanje izomerov“ pomeni izolacijo ali ločevanje izomerov iz mešanice izomerov;
- (f) „mešanje in združevanje“ pomeni namerno in sorazmerno nadzorovano mešanje ali združevanje (vključno z razprševanjem) materialov, razen dodajanja razredčil, zgolj zaradi skladnosti s predhodno določenimi specifikacijami, katerega rezultat je izdelava izdelka s fizikalnimi ali kemijskimi lastnostmi, ki so pomembne za namene ali uporabe izdelka ter so drugačne kot pri vhodnih materialih;
- (g) „izdelava standardnih materialov“ (vključno s standardnimi raztopinami) pomeni izdelavo pripravkov, primernih za analizo, umerjanje ali referenco, z natančnimi stopnjami čistosti ali razmerji, ki jih potrди proizvajalec; ter
- (h) „prečiščevanje“ pomeni postopek, s katerim se izloči vsaj 80 % vsebnosti obstoječih nečistoč ali s katerim se zmanjšajo ali izločijo nečistoče, rezultat pa je blago, primerno za eno ali več naslednjih uporab:
 - (i) farmacevtske, zdravstvene, kozmetične, veterinarske ali prehranske snovi;

- (ii) kemični izdelki in reagenti za analitske, diagnostične ali laboratorijske uporabe;
- (iii) elementi in sestavni deli za uporabo v mikroelektroniki;
- (iv) specializirane optične uporabe;
- (v) biotehnična uporaba, npr. pri gojenju celic, genski tehnologiji ali kot katalizator;
- (vi) prenašalci, ki se uporabljajo v postopku ločevanja; ali
- (vii) uporaba na jedrskem področju.

Opomba 6

Opredelitve pojmov, uporabljenih v oddelku XI Priloge ORIG-2 [Pravila o poreklu za določen izdelek]

V pravilih o poreklu za določen izdelek se uporabljajo naslednje opredelitve pojmov:

- (a) „umetna in sintetična rezana vlakna“ pomenijo pramene iz sintetičnih ali umetnih filamentov, rezana vlakna ali odpadke iz tarifnih števil 55.01 do 55.07;
- (b) „naravna vlakna“ pomenijo vlakna, ki niso sintetična ali umetna, katerih uporaba je omejena na stopnje pred predenjem, vključno z odpadki, in če ni drugače določeno, vključujejo vlakna, ki so mikana, česana ali drugače obdelana, toda nepredena; naravna vlakna vključujejo konjsko žimo iz tarifne številke 05.11, svilo iz tarifnih števil 50.02 in 50.03, volnena vlakna in fino ali grobo živalsko dlako iz tarifnih števil 51.01 do 51.05, bombažna vlakna iz tarifnih števil 52.01 do 52.03 ter druga rastlinska vlakna iz tarifnih števil 53.01 do 53.05;
- (c) „tiskanje“ pomeni tehniko, pri kateri se tekstilnemu substratu z uporabo sit, valjev ali digitalnih ali prenosnih tehnik trajno doda objektivno ocenjena funkcija, kot je barva, vzorec ali tehnična učinkovitost; in
- (d) „tiskanje (kot samostojen postopek)“ pomeni tehniko, pri kateri se tekstilnemu substratu z uporabo sit, valjev ali digitalnih ali prenosnih tehnik trajno doda objektivno ocenjena funkcija, kot je barva, vzorec ali tehnična učinkovitost, skupaj z vsaj dvema postopkoma za pripravo ali dodelavo (kot so čiščenje, beljenje, merceriziranje, termofiksiranje, svetljenje, kalandiranje, obdelava za obstojnost proti krčenju, trajna dodelava, dekatiranje, impregnacija, popravljanje in odstranjevanje vozlov, striženje, smojenje, uporaba zračnega bobna, raztezanje, valjanje, parjenje in krčenje ter mokro dekatiranje), če vrednost vseh uporabljenih materialov brez porekla ne presega 50 % cene izdelka EXW.

Opomba 7

Odstopanja, ki se uporabljajo za izdelke, ki vsebujejo dva ali več osnovnih tekstilnih materialov

1. V tej opombi so osnovni tekstilni materiali naslednji:
 - (a) svila;
 - (b) volna;

- (c) groba živalska dlaka;
- (d) fina živalska dlaka;
- (e) konjska žima;
- (f) bombaž;
- (g) materiali za izdelavo papirja in papir;
- (h) lan;
- (i) prava konoplja;
- (j) juta in druga tekstilna ličnata vlakna;
- (k) sisal in druga tekstilna vlakna iz rodu agave;
- (l) kokosova vlakna, abaka, ramija in druga rastlinska tekstilna vlakna;
- (m) sintetični filament;
- (n) umetni filament;
- (o) elektroprevodni filament; uth
- (p) sintetična rezana vlakna iz polipropilena;
- (q) sintetična rezana vlakna iz poliestra;
- (r) sintetična rezana vlakna iz poliamida;
- (s) sintetična rezana vlakna iz poliakrilonitrila;
- (t) sintetična rezana vlakna iz poliimida;
- (u) sintetična rezana vlakna iz politetrafluoroetilena;
- (v) sintetična rezana vlakna iz poli (fenilen sulfida);
- (w) sintetična rezana vlakna iz poli (vinil klorida);
- (x) druga sintetična rezana vlakna;
- (y) umetna rezana vlakna iz viskoze;
- (z) druga umetna rezana vlakna;
- (aa) preja iz poliuretana, laminirana s fleksibilnimi segmenti polietra, vključno z ovito prejo;
- (bb) preja iz poliuretana, laminirana s fleksibilnimi segmenti poliestra, vključno z ovito prejo;

- (cc) izdelki iz tarifne številke 56.05 (metalizirana preja), ki vsebujejo trak z jedrom iz aluminijaste folije ali plastičnega sloja, prevlečenega z aluminijastim prahom ali ne, širine največ 5 mm, pri čemer je jedro vstavljeno med dva plastična sloja s prozornim ali barvnim lepilom;
- (dd) drugi izdelki iz tarifne številke 56.05;
- (ee) steklena vlakna; in
- (ff) kovinska vlakna.

2. Sklic na to opombo v Prilogi ORIG-2 [Pravila o poreklu za določen izdelek] pomeni, da se zahteve iz stolpca 2 ne uporabljajo kot dovoljeno odstopanje za osnovne tekstilne materiale brez porekla, ki se uporabljajo pri izdelavi izdelka, če:

- (a) izdelek vsebuje dva ali več osnovnih tekstilnih materialov; in
- (b) skupna teža osnovnih tekstilnih materialov brez porekla ne presega 10 % skupne teže vseh uporabljenih osnovnih tekstilnih materialov.

Primer: Za volneno tkanino iz tarifne številke 51.12, ki vsebuje volneno prejo iz tarifne številke 51.07, sintetično prejo iz rezanih vlaken iz tarifne številke 55.09 in materiale, ki niso osnovni tekstilni materiali, se lahko uporablja volnena preja brez porekla, ki ne izpolnjuje zahteve iz Priloge ORIG-2 [Pravila o poreklu za določen izdelek], ali sintetična preja brez porekla, ki ne izpolnjuje zahteve iz Priloge ORIG-2 [Pravila o poreklu za določen izdelek], ali kombinacija obeh, če njuna skupna teža ne presega 10 % teže vseh osnovnih tekstilnih materialov.

3. Ne glede na opombo 7.2(b) je za izdelke, ki vsebujejo „prejo iz poliuretana, laminirana s fleksibilnimi segmenti polietra, vključno z ovito prejo,“ največje dovoljeno odstopanje 20 %. Vendar delež ostalih osnovnih tekstilnih materialov brez porekla ne sme presežati 10 %.

4. Ne glede na opombo 7.2(b) je za izdelke, ki vsebujejo „trak z jedrom iz aluminijaste folije ali plastičnega sloja, prevlečenega z aluminijastim prahom ali ne, širine največ 5 mm, pri čemer je jedro vstavljeno med dva plastična sloja s prozornim ali barvnim lepilom,“ največje dovoljeno odstopanje 30 %. Vendar delež ostalih osnovnih tekstilnih materialov brez porekla ne sme presežati 10 %.

Opomba 8

Druga dovoljena odstopanja, ki se uporabljajo za nekatere tekstilne izdelke

1 Sklic na to opombo v Prilogi ORIG-2 [Pravila o poreklu za določen izdelek] pomeni, da se tekstilni materiali brez porekla (razen podlog in medvlog), ki ne izpolnjujejo zahtev iz stolpca 2 za gotov tekstilni izdelek, lahko uporabljajo, če so uvrščeni v drugo tarifno številko kot izdelek in če njihova vrednost ne presega 8 % cene izdelka EXW.

2 Materiali brez porekla, ki se ne uvrščajo v poglavja 50 do 63, se lahko prosto uporabljajo pri proizvodnji tekstilnih izdelkov, ki se uvrščajo v poglavja 50 do 63, ne glede na to, ali vsebujejo tekstil ali ne.

Primer: Če zahteva iz Priloge ORIG-2 [Pravila o poreklu za določen izdelek] določa, da se za neki tekstilni izdelek (kot so hlače) uporabi preja, to ne preprečuje uporabe kovinskih

predmetov brez porekla (kot so gumbi), ker kovinski predmeti niso uvrščeni v poglavja 50 do 63. Iz istih razlogov to ne preprečuje uporabe zadržkov brez porekla, četudi zadržki običajno vsebujejo tekstil.

3. Če zahteva iz Priloge ORIG-2 [Pravila o poreklu za določen izdelek] določa največjo vrednost materialov brez porekla, se pri izračunu vrednosti materialov brez porekla upošteva vrednost materialov brez porekla, ki niso uvrščeni v poglavja 50 do 63.

Opomba 9

Kmetijski proizvodi

Kmetijski proizvodi, uvrščeni v oddelek II harmoniziranega sistema in tarifno številko 24.01, ki se pridelujejo ali pobirajo na ozemlju pogodbenice, se obravnavajo kot izdelki s poreklom z ozemlja navedene pogodbenice, tudi če so pridobljeni iz semen, čebulic, podlag, potaknjencev, cepičev, cepljenk, poganjkov, brstov ali drugih živih delov rastlin, uvoženih iz tretje države.

PRILOGA ORIG-2: PRAVILA O POREKLU ZA DOLOČEN IZDELEK

Stolpec 1 Uvrstitev v harmonizirani sistem (2017), vključno s poimenovanjem	Stolpec 2 Pravilo o poreklu za določen izdelek
ODDELEK I	ŽIVE ŽIVALI; PROIZVODI ŽIVALSKEGA IZVORA
Poglavje 1	Žive živali
01.01–01.06	Vse živali iz Poglavja 1 so v celoti pridobljene.
Poglavje 2	Meso in užitni klavnični proizvodi
02.01-02.10	Izdelava, pri kateri so vsi uporabljeni materiali iz poglavij 1 in 2 v celoti pridobljeni.
Poglavje 3	Ribe in raki, mehkužci in drugi vodni nevretenčarji
03.01-03.08	Izdelava, pri kateri so vsi uporabljeni materiali iz poglavja 3 v celoti pridobljeni.
Poglavje 4	Mlečni proizvodi; ptičja jajca; naravni med; užitni proizvodi živalskega izvora, ki niso navedeni ali zajeti na drugem mestu
04.01-04.10	Izdelava, pri kateri: – so vsi uporabljeni materiali iz poglavja 4 v celoti pridobljeni; in – skupna teža materialov brez porekla iz tarifnih števil 17.01 in 17.02 ne presega 20 % teže izdelka.
Poglavje 5	Proizvodi živalskega izvora, ki niso navedeni ali zajeti na drugem mestu
05.01-05.11	Izdelava iz materialov brez porekla iz katere koli tarifne številke.
ODDELEK II	RASTLINSKI PROIZVODI
Poglavje 6	Živo drevje in druge rastline; čebulice, korenine in podobno; rezano cvetje in okrasno listje
06.01-06.04	Izdelava, pri kateri so vsi uporabljeni materiali iz poglavja 6 v celoti pridobljeni.
Poglavje 7	Užitne vrtnine, nekateri koreni in gomolji
07.01-07.14	Izdelava, pri kateri so vsi uporabljeni materiali iz poglavja 7 v celoti pridobljeni.
Poglavje 8	Užitno sadje in oreščki; lupine agrumov ali melon

08.01-08.14	Izdelava, pri kateri: – so vsi uporabljeni materiali iz poglavja 8 v celoti pridobljeni ter – skupna teža materialov brez porekla iz tarifnih števil 17.01 in 17.02 ne presega 20 % teže izdelka.
Poglavje 9	Kava, pravi čaj, maté čaj in začimbe
09.01-09.10	Izdelava iz materialov brez porekla iz katere koli tarifne številke.
Poglavje 10	Žita
10.01-10.08	Izdelava, pri kateri so vsi uporabljeni materiali iz poglavja 10 v celoti pridobljeni.
Poglavje 11	Proizvodi mlinske industrije; slad; škrob; inulin; pšenični gluten
11.01-11.09	Izdelava, pri kateri so vsi uporabljeni materiali iz poglavij 10 in 11, tarifnih števil 07.01, 07.14, 23.02 do 23.03 ali tarifne podštevilke 0710.10 v celoti pridobljeni.
Poglavje 12	Oljna semena in plodovi; različna zrna, semena in plodovi; industrijske ali zdravilne rastline; slama in krma
12.01-12.14	STŠ
Poglavje 13	Šelak; gume, smole in drugi rastlinski sokovi in ekstrakti
13.01-13.02	Izdelava iz materialov brez porekla iz katere koli tarifne številke, pri kateri skupna teža materialov brez porekla iz tarifnih števil 17.01 in 17.02 ne presega 20 % teže izdelka.
Poglavje 14	Rastlinski materiali za pletarstvo; rastlinski proizvodi, ki niso navedeni ali zajeti na drugem mestu
14.01-14.04	Izdelava iz materialov brez porekla iz katere koli tarifne številke.
ODDELEK III	MASTI IN OLJA ŽIVALSKEGA ALI RASTLINSKEGA IZVORA IN PROIZVODI NJIHOVE RAZGRADNJE; PRIPRAVLJENE UŽITNE MASTI; VOSKI ŽIVALSKEGA ALI RASTLINSKEGA IZVORA
Poglavje 15	Masti in olja živalskega ali rastlinskega izvora in proizvodi njihove razgradnje; pripravljene užitne masti; voski živalskega ali rastlinskega izvora
15.01-15.04	STŠ
15.05-15.06	Izdelava iz materialov brez porekla iz katere koli tarifne številke.
15.07-15.08	STPŠ
15.09-15.10	Izdelava, pri kateri so vsi uporabljeni rastlinski materiali v celoti pridobljeni.

15.11-15.15	STPŠ
15.16-15.17	STŠ
15.18-15.19	STPŠ
15.20	Izdelava iz materialov brez porekla iz katere koli tarifne številke.
15.21-15.22	STPŠ
ODDELEK IV	PROIZVODI ŽIVILSKE INDUSTRIJE; PIJAČE, ALKOHOLNE TEKOČINE IN KIS; TOBAK IN TOBAČNI NADOMESTKI
Poglavje 16	Izdelki iz mesa, rib ali rakov, mehkužcev ali drugih vodnih nevretenčarjev
1601.00-1604.18	Izdelava, pri kateri so vsi uporabljeni materiali iz poglavij 1, 2, 3 in 16 v celoti pridobljeni ⁸⁸ .
1604.19	SP
1604.20	
– pripravki iz surimija:	SP
– Drugo:	Izdelava, pri kateri so vsi uporabljeni materiali iz poglavij 3 in 16 v celoti pridobljeni ⁸⁹ .
1604.31-1605.69	Izdelava, pri kateri so vsi uporabljeni materiali iz poglavij 3 in 16 v celoti pridobljeni.
Poglavje 17	Sladkorji in sladkorni proizvodi
17.01	STŠ
17.02	STŠ, če skupna teža uporabljenih materialov brez porekla iz tarifnih številk 11.01 do 11.08, 17.01 in 17.03 ne presega 20 % teže izdelka.
17.03	STŠ

⁸⁸ Pripravljeni ali konzervirani tuni, črtasti tuni in palamide (*Sarda spp.*), celi ali v kosih (toda ne sesekljeni), uvrščeni v tarifno podštevilko 1604.14, se lahko štejejo za izdelke s poreklom po alternativnih pravilih o poreklu za določen izdelek v okviru letnih kvot iz Priloge ORIG-2A [Kvote po poreklu in alternativna pravila pravilom o poreklu za določen izdelek iz Priloge ORIG-2].

⁸⁹ Pripravljeni ali konzervirani tuni, črtasti tuni in druge ribe iz rodu *Euthynnus* (toda ne celi ali v kosih), uvrščeni v tarifno podštevilko 1604.20, se lahko štejejo za izdelke s poreklom po alternativnih pravilih o poreklu za določen izdelek v okviru letnih kvot iz Priloge ORIG-2A [Kvote po poreklu in alternativna pravila pravilom o poreklu za določen izdelek iz Priloge ORIG-2].

17.04	
– bela čokolada:	STŠ, če: (a) so vsi uporabljeni materiali iz poglavja 4 v celoti pridobljeni in (b) (i) skupna teža uporabljenih materialov brez porekla iz tarifnih števil 17.01 in 17.02 ne presega 40 % teže izdelka ali (ii) vrednost uporabljenih materialov brez porekla iz tarifnih števil 17.01 in 17.02 ne presega 30 % cene izdelka EXW.
– Drugo:	STŠ, če: – so vsi uporabljeni materiali iz poglavja 4 v celoti pridobljeni ter in – skupna teža uporabljenih materialov brez porekla iz tarifnih števil 17.01 in 17.02 ne presega 40 % teže izdelka.
Poglavje 18	Kakav in kakavovi proizvodi
18.01-18.05	STŠ
1806.10	STŠ, če: – so vsi uporabljeni materiali iz poglavja 4 v celoti pridobljeni ter in – skupna teža uporabljenih materialov brez porekla iz tarifnih števil 17.01 in 17.02 ne presega 40 % teže izdelka.
1806.20-1806.90	STŠ, če: (a) so vsi uporabljeni materiali iz poglavja 4 v celoti pridobljeni in (b) (i) skupna teža uporabljenih materialov brez porekla iz tarifnih števil 17.01 in 17.02 ne presega 40 % teže izdelka ali (ii) vrednost uporabljenih materialov brez porekla iz tarifnih števil 17.01 in 17.02 ne presega 30 % cene izdelka EXW.
Poglavje 19	Proizvodi iz žit, moke, škroba ali mleka; slašičarski proizvodi
19.01-19.05	STŠ, če: – so vsi uporabljeni materiali iz poglavja 4 v celoti pridobljeni ter – skupna teža uporabljenih materialov brez porekla iz poglavij 2, 3 in 16 ne presega 20 % teže izdelka, – skupna teža uporabljenih materialov brez porekla iz tarifnih števil 10.06

	<p>in 11.08 ne presega 20 % teže izdelka, ter</p> <p>– skupna teža uporabljenih materialov brez porekla iz tarifnih števil 17.01 in 17.02 ne presega 40 % teže izdelka.</p>
Poglavje 20	Proizvodi iz vrtnin, sadja, oreškov ali drugih delov rastlin
20.01	STŠ
20.02-20.03	Izdelava, pri kateri so vsi uporabljeni materiali iz poglavja 7 v celoti pridobljeni.
20.04-20.09	STŠ, če skupna teža uporabljenih materialov brez porekla iz tarifnih števil 17.01 in 17.02 ne presega 40 % teže izdelka.
Poglavje 21	Razna živila
21.01-21.02	<p>STŠ, če:</p> <p>– so vsi uporabljeni materiali iz poglavja 4 v celoti pridobljeni ter in</p> <p>– skupna teža uporabljenih materialov brez porekla iz tarifnih števil 17.01 in 17.02 ne presega 20 % teže izdelka.</p>
2103.10 2103.20 2103.90	STŠ, lahko pa se uporablja gorčična moka ali zdrob ali pripravljena gorčica brez porekla.
2103.30	Izdelava iz materialov brez porekla iz katere koli tarifne številke.
21.04-21.06	<p>STŠ, če:</p> <p>– so vsi uporabljeni materiali iz poglavja 4 v celoti pridobljeni ter in</p> <p>– skupna teža uporabljenih materialov brez porekla iz tarifnih števil 17.01 in 17.02 ne presega 20 % teže izdelka.</p>
Poglavje 22	Pijače, alkoholne tekočine in kis
22.01-22.06	<p>STŠ, razen materialov brez porekla iz tarifnih števil 22.07 in 22.08, če:</p> <p>– so vsi uporabljeni materiali iz tarifnih podštevil 0806.10, 2009.61, 2009.69 v celoti pridobljeni,</p> <p>– so vsi uporabljeni materiali iz poglavja 4 v celoti pridobljeni ter</p> <p>– skupna teža uporabljenih materialov brez porekla iz tarifnih števil 17.01 in 17.02 ne presega 20 % teže izdelka.</p>
22.07	STŠ, razen materialov brez porekla iz tarifne številke 22.08, če so vsi uporabljeni materiali iz poglavja 10 ter tarifnih podštevil 0806.10, 2009.61 in 2009.69 v

	celoti pridobljeni.
22.08-22.09	STŠ, razen materialov brez porekla iz tarifnih števil 22.07 in 22.08, če so vsi uporabljeni materiali iz tarifnih podštevil 0806.10, 2009.61 in 2009.69 v celoti pridobljeni.
Poglavje 23	Ostanki in odpadki živilske industrije; pripravljena krma za živali
23.01	STŠ
2302.10-2303.10	STŠ, če skupna teža uporabljenih materialov brez porekla iz poglavja 10 ne presega 20 % teže izdelka.
2303.20-2308.00	STŠ
23.09	STŠ, če: – so vsi uporabljeni materiali iz poglavij 2 in 4 v celoti pridobljeni, – skupna teža uporabljenih materialov brez porekla iz tarifnih števil 10,01 do 10,04, 10,07 do 10,08, poglavja 11 ter tarifnih števil 23.02 in 23.03 ne presega 20 % teže izdelka in – skupna teža uporabljenih materialov brez porekla iz tarifnih števil 17.01 in 17.02 ne presega 20 % teže izdelka.
Poglavje 24	Tobak in izdelani tobačni nadomestki
24.01	Izdelava, pri kateri so vsi materiali iz tarifne številke 24.01 v celoti pridobljeni.
2402.10	Izdelava iz materialov brez porekla iz katere koli tarifne številke, če skupna teža uporabljenih materialov brez porekla iz tarifne številke 24.01 ne presega 30 % teže uporabljenih materialov iz poglavja 24.
2402.20	Izdelava iz materialov brez porekla iz katere koli tarifne številke, razen iz tarifne številke izdelka in tobaka za kajenje iz tarifne podštevilke 2403.19, pri kateri je vsaj 10 mas. % vseh uporabljenih materialov iz tarifne številke 24.01 v celoti pridobljenih.
2402.90	Izdelava iz materialov brez porekla iz katere koli tarifne številke, če skupna teža uporabljenih materialov brez porekla iz tarifne številke 24.01 ne presega 30 % teže uporabljenih materialov iz poglavja 24.
24.03	STŠ, pri kateri je vsaj 10 mas. % vseh uporabljenih materialov iz tarifne številke 24.01 v celoti pridobljenih.
ODDELEK V	MINERALNI PROIZVODI Opomba k oddelku: Za opredelitve horizontalnih pravil za obdelavo v tem oddelku glej opombo 5 v Prilogi ORIG-1.

Poglavje 25	sol; žveplo; zemljine in kamen; mavčni materiali, apno in cement
25.01-25.30	STŠ ali MaxMBP 70 % (EXW).
Poglavje 26	rude, žlindre in pepeli
26.01-26.21	STŠ
Poglavje 27	mineralna goriva, mineralna olja in proizvodi njihove destilacije; bituminozne snovi; mineralni voski
27.01-27.09	Izdelava iz materialov brez porekla iz katere koli tarifne številke.
27.10	STŠ, razen biodizla brez porekla iz tarifne podštevilke 3824.99 ali 3826.00, ali izvedeta se destilacija ali kemijska reakcija, če je uporabljeni biodizel (vključno z rastlinskim oljem, obdelanim z vodikom) iz tarifne številke 27.10 ter tarifnih podštevil 3824.99 in 3826.00 pridobljen z esterifikacijo, transesterifikacijo ali obdelavo z vodikom.
27.11-27.15	Izdelava iz materialov brez porekla iz katere koli tarifne številke.
ODDELEK VI	PROIZVODI KEMIJSKE INDUSTRIJE ALI PODOBNIH INDUSTRIJ Opomba k oddelku: Za opredelitve horizontalnih pravil za obdelavo v tem oddelku glej opombo 5 v Prilogi ORIG-1.
Poglavje 28	anorganski kemijski proizvodi; organske ali anorganske spojine plemenitih kovin, redkih zemeljskih kovin, radioaktivnih elementov ali izotopov
28.01-28.53	STPŠ, izvedejo se kemijska reakcija, prečiščevanje, mešanje in združevanje, izdelava standardnih materialov, sprememba velikosti delcev, ločevanje izomerov ali biotehnološki postopek ali MaxMBP 50 % (EXW).
Poglavje 29	organski kemijski proizvodi
2901.10-2905.42	STPŠ, izvedejo se kemijska reakcija, prečiščevanje, mešanje in združevanje, izdelava standardnih materialov, sprememba velikosti delcev, ločevanje izomerov ali

	<p>biotehnološki postopek</p> <p>ali</p> <p>MaxMBP 50 % (EXW).</p>
2905.43-2905.44	STŠ, razen materialov brez porekla iz tarifne številke 17.02 in tarifne podštevilke 3824.60.
2905.45	<p>STPŠ, materiali brez porekla iz tarifne podštevilke izdelka pa se lahko uporabljajo, če njihova skupna vrednost ne presega 20 % cene izdelka EXW,</p> <p>ali</p> <p>MaxMBP 50 % (EXW).</p>
2905.49-2942	<p>STPŠ,</p> <p>izvedejo se kemijska reakcija, prečiščevanje, mešanje in združevanje, izdelava standardnih materialov, sprememba velikosti delcev, ločevanje izomerov ali biotehnološki postopek</p> <p>ali</p> <p>MaxMBP 50 % (EXW).</p>
Poglavje 30	Farmacevtski izdelki
30.01-30.06	<p>STPŠ,</p> <p>izvedejo se kemijska reakcija, prečiščevanje, mešanje in združevanje, izdelava standardnih materialov, sprememba velikosti delcev, ločevanje izomerov ali biotehnološki postopek</p> <p>ali</p> <p>MaxMBP 50 % (EXW).</p>
Poglavje 31	gnojila
31.01-31.04	<p>STŠ, materiali brez porekla iz tarifne številke izdelka pa se lahko uporabljajo, če njihova skupna vrednost ne presega 20 % cene izdelka EXW,</p> <p>ali</p> <p>MaxMBP 40 % (EXW).</p>
31.05	
<p>– natrijev nitrat</p> <p>– kalcijev cianamid</p>	<p>STŠ, materiali brez porekla iz tarifne številke izdelka pa se lahko uporabljajo, če njihova skupna vrednost ne presega 20 % cene izdelka EXW,</p>

– kalijev sulfat – magnezijev kalijev sulfat	ali MaxMBP 40 % (EXW).
– druga	STŠ, materiali brez porekla iz tarifne številke izdelka pa se lahko uporabljajo, če njihova skupna vrednost ne presega 20 % cene izdelka EXW in pri katerih vrednost vseh uporabljenih materialov brez porekla ne presega 50 % cene izdelka EXW, ali MaxMBP 40 % (EXW).
Poglavje 32	Ekstrakti za strojenje ali barvanje; tanini in njihovi derivati; barvila, pigmenti in druge barvilne snovi; barve in laki; kiti in druge tesnilne mase; tiskarske barve in črnila
32.01-32.15	STPŠ; izvedejo se kemijska reakcija, prečiščevanje, mešanje in združevanje, izdelava standardnih materialov, sprememba velikosti delcev, ločevanje izomerov ali biotehnološki postopek ali MaxMBP 50 % (EXW).
Poglavje 33	Eterična olja in rezinoidi; parfumerijski, kozmetični in toaletni izdelki
33.01	STPŠ; izvedejo se kemijska reakcija, prečiščevanje, mešanje in združevanje, izdelava standardnih materialov, sprememba velikosti delcev, ločevanje izomerov ali biotehnološki postopek ali MaxMBP 50 % (EXW).
3302.10	STŠ, materiali brez porekla iz tarifne številke 3302.10 pa se lahko uporabljajo, če njihova skupna vrednost ne presega 20 % cene izdelka EXW.
3302.90	STPŠ, izvedejo se kemijska reakcija, prečiščevanje, mešanje in združevanje, izdelava standardnih materialov, sprememba velikosti delcev, ločevanje izomerov ali biotehnološki postopek ali

	MaxMBP 50 % (EXW).
33.03	Izdelava iz materialov brez porekla iz katere koli tarifne številke.
33.04 -33.07	STPŠ; izvedejo se kemijska reakcija, prečiščevanje, mešanje in združevanje, izdelava standardnih materialov, sprememba velikosti delcev, ločevanje izomerov ali biotehnološki postopek ali MaxMBP 50 % (EXW).
Poglavje 34	Mila, organska površinsko aktivna sredstva, pralni preparati, mazalni preparati, umetni voski, pripravljene voski, preparati za loščenje ali čiščenje, sveče in podobni proizvodi, paste za modeliranje in „zobarski voski“ ter zobarski preparati na osnovi mavca
34.01-34.07	STPŠ, izvedejo se kemijska reakcija, prečiščevanje, mešanje in združevanje, izdelava standardnih materialov, sprememba velikosti delcev, ločevanje izomerov ali biotehnološki postopek ali MaxMBP 50 % (EXW).
Poglavje 35	Beljakovinske snovi; modificirani škrobi; lepila; encimi
35.01-35.04	STŠ, razen materialov brez porekla iz poglavja 4.
35.05	STŠ, razen materialov brez porekla iz tarifne številke 11.08.
35.06-35.07	STPŠ, izvedejo se kemijska reakcija, prečiščevanje, mešanje in združevanje, izdelava standardnih materialov, sprememba velikosti delcev, ločevanje izomerov ali biotehnološki postopek ali MaxMBP 50 % (EXW).
Poglavje 36	Razstreliva; pirotehnični proizvodi; vžigalice; piroforne zlitine; vnetljivi preparati
36.01-36.06	STPŠ, izvedejo se kemijska reakcija, prečiščevanje, mešanje in združevanje, izdelava standardnih materialov, sprememba velikosti delcev, ločevanje izomerov ali

	<p>biotehnološki postopek</p> <p>ali</p> <p>MaxMBP 50 % (EXW).</p>
Poglavje 37	Proizvodi za fotografske in kinematografske namene
37.01-37.07	<p>STPŠ,</p> <p>izvedejo se kemijska reakcija, prečiščevanje, mešanje in združevanje, izdelava standardnih materialov, sprememba velikosti delcev, ločevanje izomerov ali biotehnološki postopek</p> <p>ali</p> <p>MaxMBP 50 % (EXW).</p>
Poglavje 38	Razni kemijski proizvodi
38.01-38.08	<p>STPŠ,</p> <p>izvedejo se kemijska reakcija, prečiščevanje, mešanje in združevanje, izdelava standardnih materialov, sprememba velikosti delcev, ločevanje izomerov ali biotehnološki postopek</p> <p>ali</p> <p>MaxMBP 50 % (EXW).</p>
3809.10	STŠ, razen materialov brez porekla iz tarifnih števil 11.08 in 35.05.
3809.91-3822.00	<p>STPŠ,</p> <p>izvedejo se kemijska reakcija, prečiščevanje, mešanje in združevanje, izdelava standardnih materialov, sprememba velikosti delcev, ločevanje izomerov ali biotehnološki postopek</p> <p>ali</p> <p>MaxMBP 50 % (EXW).</p>
38.23	Izdelava iz materialov brez porekla iz katere koli tarifne številke.
3824.10-3824.50	<p>STPŠ,</p> <p>izvedejo se kemijska reakcija, prečiščevanje, mešanje in združevanje, izdelava standardnih materialov, sprememba velikosti delcev, ločevanje izomerov ali biotehnološki postopek</p> <p>ali</p>

	MaxMBP 50 % (EXW).
3824.60	STŠ, razen materialov brez porekla iz tarifnih podštevil 2905.43 in 2905.44.
3824.71-3825.90	STPŠ; izvedejo se kemijska reakcija, prečiščevanje, mešanje in združevanje, izdelava standardnih materialov, sprememba velikosti delcev, ločevanje izomerov ali biotehnološki postopek ali MaxMBP 50 % (EXW).
38.26	Izdelava, pri kateri je biodizel pridobljen s transesterifikacijo, esterifikacijo ali obdelavo z vodikom.
ODDELEK VII	PLASTIČNE MASE IN PROIZVODI IZ PLASTIČNIH MAS; KAVČUK IN PROIZVODI IZ KAVČUKA IN GUME Opomba k oddelku: Za opredelitve horizontalnih pravil za obdelavo v tem oddelku glej opombo 5 v Prilogi ORIG-1.
Poglavje 39	Plastične mase in proizvodi iz plastičnih mas
39.01-39.15	STPŠ, izvedejo se kemijska reakcija, prečiščevanje, mešanje in združevanje, izdelava standardnih materialov, sprememba velikosti delcev, ločevanje izomerov ali biotehnološki postopek ali MaxMBP 50 % (EXW).
39.16-39.19	STŠ ali MaxMBP 50 % (EXW).
39.20	STPŠ ali MaxMBP 50 % (EXW).
39.21-39.22	STŠ ali MaxMBP 50 % (EXW).

3923.10-3923.50	STPŠ ali MaxMBP 50 % (EXW).
3923.90-3925.90	STŠ ali MaxMBP 50 % (EXW).
39.26	STPŠ ali MaxMBP 50 % (EXW).
Poglavje 40	Kavčuk in proizvodi iz kavčuka in gume
40.01 - 40.11	STŠ ali MaxMBP 50 % (EXW).
4012.11-4012.19	STPŠ ali protektiranje rabljenih pnevmatik.
4012.20-4017.00	STŠ ali MaxMBP 50 % (EXW).
ODDELEK VIII	SUROVE KOŽE Z DLAKO ALI BREZ DLAKE, USNJE, KRZNA IN KRZNENI IZDELKI; SEDLARSKI IN JERMENARSKI IZDELKI; PREDMETI ZA POTOVANJE, ROČNE TORBE IN PODOBNI IZDELKI; IZDELKI IZ ŽIVALSKIH ČREV (RAZEN IZ SVILOPREJKINE NITI)
Poglavje 41	Surove kože z dlako ali brez dlake (razen krzna) in usnje
41.01-4104.19	STŠ
4104.41-4104.49	STPŠ, razen materialov brez porekla iz tarifnih podštevil 4104.41 in 4104.49.
4105.10	STŠ
4105.30	STPŠ

4106.21	STŠ
4106.22	STPŠ
4106.31	STŠ
4106.32-4106.40	STPŠ
4106.91	STŠ
4106.92	STPŠ
41.07-41.13	STŠ, razen materialov brez porekla iz tarifnih podštevil 4104.41, 4104.49, 4105.30, 4106.22, 4106.32 in 4106.92. Materiali brez porekla iz tarifnih podštevil 4104.41, 4104.49, 4105.30, 4106.22, 4106.32 ali 4106.92 se lahko uporabijo, če so prej ponovno strojeni.
4114.10	STŠ
4114.20	STŠ, razen materialov brez porekla iz tarifnih podštevil 4104.41, 4104.49, 4105.30, 4106.22, 4106.32, 4106.92 in 4107. Materiali brez porekla iz tarifnih podštevil 4104.41, 4104.49, 4105.30, 4106.22, 4106.32, 4106.92 in tarifne številke 41.07 se lahko uporabijo, če so prej ponovno strojeni.
41.15	STŠ
Poglavje 42	Usnjeni izdelki; sedlarski in jermenarski izdelki; predmeti za potovanje, ročne torbe in podobni izdelki; izdelki iz živalskih črev (razen iz svilenega katguta)
42.01-42.06	STŠ ali MaxMBP 50 % (EXW).
Poglavje 43	Naravno in umetno krzno; krzneni izdelki
4301.10-4302.20	STŠ; ali MaxMBP 50 % (EXW).
4302.30	STPŠ
43.03-43.04	STŠ ali MaxMBP 50 % (EXW).

ODDELEK IX	LES IN LESNI IZDELKI; OGLJE; PLUTA IN PLUTASTI IZDELKI; IZDELKI IZ SLAME, ESPARTA ALI DRUGIH MATERIALOV ZA PLETARSTVO; KOŠARSKI IN PLETARSKI IZDELKI
Poglavje 44	Les in lesni izdelki; lesno oglje
44.01-44.21	STŠ ali MaxMBP 50 % (EXW).
Poglavje 45	pluta in plutasti izdelki
45.01-45.04	STŠ; ali MaxMBP 50 % (EXW).
Poglavje 46	Izdelki iz slame, esparta ali drugih materialov za pletarstvo; košarski in pletarski izdelki
46.01-46.02	STŠ ali MaxMBP 50 % (EXW).
ODDELEK X	CELULOZA, LESNA ALI IZ DRUGIH VLAKNASTIH CELULOZNIH MATERIALOV; PAPIR IN KARTON ZA RECIKLIRANJE (ODPADKI IN OSTANKI); PAPIR IN KARTON, PAPIRNI IZDELKI IN KARTONSKI IZDELKI
Poglavje 47	Celuloza, lesna ali iz drugih vlaknastih celuloznih materialov; papir in karton za recikliranje (odpadki in ostanki)
47.01-47.07	STŠ ali MaxMBP 50 % (EXW).
Poglavje 48	Papir in karton; izdelki iz papirne mase, papirja ali kartona
48.01-48.23	STŠ ali MaxMBP 50 % (EXW).
Poglavje 49	Tiskane knjige, časopisi, slike in drugi proizvodi grafične

	industrije; rokopisi, tipkana besedila in načrti
49.01-49.11	STŠ ali MaxMBP 50 % (EXW).
ODDELEK XI	TEKSTIL IN TEKSTILNI IZDELKI Opomba k oddelku: Za opredelitve pojmov glede dovoljenih odstopanj, ki se uporabljajo za nekatere izdelke iz tekstilnih materialov glej opombe 6, 7 in 8 v Prilogi ORIG-1.
Poglavje 50	svila
50.01-50.02	STŠ
50.03	
– mikani ali česani:	Mikanje ali česanje svilenih odpadkov.
– Drugo:	STŠ
50.04-50.05	Predenje naravnih vlaken, ekstrudiranje brezkončnih sintetičnih ali umetnih filamentov v povezavi s predenjem, ekstrudiranje brezkončnih sintetičnih ali umetnih filamentov v povezavi s sukanjem ali sukanje v povezavi s katerim koli mehanskim postopkom.
50.06	
– Svilena preja in preja, spredena iz svilenih odpadkov:	Predenje naravnih vlaken, ekstrudiranje brezkončnih sintetičnih ali umetnih filamentov v povezavi s predenjem,

	<p>ekstrudiranje brezkončnih sintetičnih ali umetnih filamentov v povezavi s sukanjem</p> <p>ali</p> <p>sukanje v povezavi s katerim koli mehanskim postopkom.</p>
– Svileni katgut	STŠ
50.07	<p>Predenje naravnih ali sintetičnih ali umetnih rezanih vlaken v povezavi s tkanjem,</p> <p>ekstrudiranje preje iz sintetičnih ali umetnih filamentov v povezavi s tkanjem,</p> <p>sukanje ali kateri koli mehanski postopek v povezavi s tkanjem,</p> <p>tkanje v povezavi z barvanjem,</p> <p>barvanje preje v povezavi s tkanjem,</p> <p>tkanje v povezavi s tiskanjem</p> <p>ali</p> <p>tiskanje (kot samostojen postopek).</p>
Poglavje 51	volna, fina ali groba živalska dlaka; preja ali tkanine iz konjske žime
51.01-51.05	STŠ
51.06-51.10	<p>Predenje naravnih vlaken;</p> <p>ekstrudiranje umetnih ali sintetičnih vlaken v kombinaciji s predenjem;</p> <p>ali</p> <p>sukanje v povezavi s katerim koli mehanskim postopkom.</p>
51.11-51.13	<p>Predenje naravnih ali umetnih ali sintetičnih rezanih vlaken v kombinaciji s tkanjem;</p> <p>ekstrudiranje preje iz sintetičnih ali umetnih filamentov v povezavi s tkanjem,</p> <p>tkanje v kombinaciji z barvanjem;</p> <p>barvanje preje v povezavi s tkanjem,</p> <p>tkanje v povezavi s tiskanjem</p>

	ali tiskanje (kot samostojen postopek).
Poglavje 52	bombaž
52.01-52.03	STŠ
52.04-52.07	Predenje naravnih vlaken; ekstrudiranje umetnih ali sintetičnih vlaken v kombinaciji s predenjem; ali sukanje v povezavi s katerim koli mehanskim postopkom.
52.08-52.12	Predenje naravnih ali umetnih ali sintetičnih rezanih vlaken v kombinaciji s tkanjem; ekstrudiranje preje iz sintetičnih ali umetnih filamentov v povezavi s tkanjem, sukanje ali kateri koli mehanski postopek v povezavi s tkanjem, tkanje v kombinaciji z barvanjem ali premazanjem ali laminiranjem; barvanje preje v kombinaciji s tkanjem; tkanje v povezavi s tiskanjem ali tiskanje (kot samostojen postopek).
Poglavje 53	druga rastlinska tekstilna vlakna; papirna preja in tkanine iz papirne preje
53.01-53.05	STŠ
53.06-53.08	Predenje naravnih vlaken; ekstrudiranje umetnih ali sintetičnih vlaken v kombinaciji s predenjem; ali sukanje v povezavi s katerim koli mehanskim postopkom.
53.09-53.11	Predenje naravnih ali umetnih ali sintetičnih rezanih vlaken v kombinaciji s tkanjem;

	<p>ekstrudiranje preje iz sintetičnih ali umetnih filamentov v povezavi s tkanjem,</p> <p>tkanje v kombinaciji z barvanjem ali premazanjem ali laminiranjem;</p> <p>barvanje preje v kombinaciji s tkanjem;</p> <p>tkanje v povezavi s tiskanjem</p> <p>ali</p> <p>tiskanje (kot samostojen postopek).</p>
Poglavje 54	Sintetični ali umetni filamenti; trakovi in podobno iz sintetičnih ali umetnih tekstilnih materialov
54.01-54.06	<p>Predenje naravnih vlaken;</p> <p>ekstrudiranje umetnih ali sintetičnih vlaken v kombinaciji s predenjem;</p> <p>ali</p> <p>sukanje v povezavi s katerim koli mehanskim postopkom.</p>
54.07-54.08	<p>Predenje naravnih ali umetnih ali sintetičnih rezanih vlaken v kombinaciji s tkanjem;</p> <p>ekstrudiranje preje iz sintetičnih ali umetnih filamentov v povezavi s tkanjem,</p> <p>barvanje preje v kombinaciji s tkanjem;</p> <p>tkanje v kombinaciji z barvanjem ali premazanjem ali laminiranjem;</p> <p>sukanje ali kateri koli mehanski postopek v kombinaciji s tkanjem;</p> <p>tkanje v kombinaciji s tiskanjem;</p> <p>ali</p> <p>tiskanje (kot samostojen postopek).</p>
Poglavje 55	Umetna ali sintetična rezana vlakna
55.01-55.07	Ekstrudiranje umetnih ali sintetičnih vlaken
55.08-55.11	<p>Predenje naravnih vlaken;</p> <p>ekstrudiranje umetnih ali sintetičnih vlaken v kombinaciji s predenjem;</p> <p>ali</p>

	sukanje v povezavi s katerim koli mehanskim postopkom.
55.12-55.16	<p>Predenje naravnih ali umetnih ali sintetičnih rezanih vlaken v kombinaciji s tkanjem;</p> <p>ekstrudiranje preje iz sintetičnih ali umetnih filamentov v povezavi s tkanjem,</p> <p>sukanje ali kateri koli mehanski postopek v povezavi s tkanjem,</p> <p>tkanje v kombinaciji z barvanjem ali premazanjem ali laminiranjem;</p> <p>barvanje preje v kombinaciji s tkanjem;</p> <p>tkanje v povezavi s tiskanjem</p> <p>ali</p> <p>tiskanje (kot samostojen postopek).</p>
Poglavje 56	Vata, klobučevina in netkan tekstil; specialne preje; dvonitne vrvi, vrvje, motvozi, konopci in kabli ter iz njih izdelani proizvodi
56.01	<p>Predenje naravnih vlaken;</p> <p>ekstrudiranje umetnih ali sintetičnih vlaken v kombinaciji s predenjem;</p> <p>kosmičenje v kombinaciji z barvanjem ali tiskanjem;</p> <p>ali</p> <p>premazanje, kosmičenje, laminiranje ali metaliziranje v kombinaciji z najmanj dvema drugima glavnima postopkoma priprave ali zaključnima postopkoma (kot so kalandiranje, obdelava za odpornost proti krčenju, termostabiliziranje in trajna zaključna obdelava), če vrednost uporabljenih materialov brez porekla ne presega 50 % cene izdelka EXW.</p>
56.02	
– Iglana klobučevina:	<p>ekstrudiranje umetnih ali sintetičnih vlaken v kombinaciji z oblikovanjem materiala; vendar pa:</p> <ul style="list-style-type: none"> – filamenti iz polipropilena brez porekla iz tarifne številke 54.02; – vlakna iz polipropilena brez porekla iz tarifne številke 55.03 ali 55.06; ali – pramen filamentov iz polipropilena brez porekla iz tarifne številke 55.01; <p>pri katerih je v vseh primerih denominacija vsakega filameta ali vlakna manjša od 9 deciteksov, pod pogojem, da njihova skupna vrednost ne presega 40 % cene izdelka EXW;</p>

	<p>ali</p> <p>zgolj oblikovanje netkanega materiala v primeru klobučevine, izdelane iz naravnih vlaken.</p>
– Drugo:	<p>ekstrudiranje umetnih ali sintetičnih vlaken v kombinaciji z oblikovanjem materiala;</p> <p>ali</p> <p>zgolj oblikovanje netkanega materiala v primeru druge klobučevine, izdelane iz naravnih vlaken.</p>
5603.11-5603.14	<p>Izdelava iz:</p> <ul style="list-style-type: none"> – smerno ali naključno usmerjenih filamentov; ali – snovi ali polimerov naravnega ali umetnega ali sintetičnega izvora; <p>v obeh primerih sledi vezava v netkan tekstil.</p>
5603.91-5603.94	<p>Izdelava iz:</p> <p>smerno ali naključno usmerjenih rezanih vlaken; ali</p> <ul style="list-style-type: none"> – rezane preje naravnega ali umetnega ali sintetičnega izvora; <p>v obeh primerih sledi vezava v netkan tekstil.</p>
5604.10	<p>Izdelava iz gumijastih niti ali vrvi, ki niso prekrte s tekstilom.</p>
5604.90	<p>Predenje naravnih vlaken;</p> <p>ekstrudiranje umetnih ali sintetičnih vlaken v kombinaciji s predenjem;</p> <p>ali</p> <p>sukanje v povezavi s katerim koli mehanskim postopkom.</p>
56.05	<p>Predenje naravnih ali umetnih ali sintetičnih rezanih vlaken;</p> <p>ekstrudiranje umetnih ali sintetičnih vlaken v kombinaciji s predenjem;</p> <p>ali</p> <p>sukanje v povezavi s katerim koli mehanskim postopkom.</p>
56.06	<p>ekstrudiranje umetnih ali sintetičnih vlaken v kombinaciji s predenjem;</p>

	<p>sukanje v kombinaciji z ovijanjem;</p> <p>Predenje naravnih ali umetnih ali sintetičnih rezanih vlaken;</p> <p>ali</p> <p>kosmičenje v kombinaciji z barvanjem.</p>
56.07-56.09	<p>Predenje naravnih vlaken;</p> <p>ali</p> <p>ekstrudiranje umetnih ali sintetičnih vlaken v kombinaciji s pređenjem.</p>
Poglavje 57	<p>Preproge in druga tekstilna talna prekrivala</p> <p>Opomba k poglavju: za izdelke iz tega poglavja se za podlago lahko uporablja tkanina iz jute brez porekla.</p>
57.01-57.05	<p>Predenje naravnih ali umetnih ali sintetičnih rezanih vlaken v kombinaciji s tkanjem ali taftanjem;</p> <p>ekstrudiranje preje iz umetnih ali sintetičnih filamentov v kombinaciji s tkanjem ali taftanjem;</p> <p>izdelava iz preje iz kokosovih vlaken ali sisalovih vlaken ali jutinih vlaken ali iz klasične prstanske viskozne preje;</p> <p>taftanje v kombinaciji z barvanjem ali tiskanjem;</p> <p>taftanje ali tkanje iz umetnih ali sintetičnih filamentov v kombinaciji s premazanjem ali laminiranjem;</p> <p>kosmičenje v kombinaciji z barvanjem ali tiskanjem;</p> <p>ali</p> <p>Ekstrudiranje umetnih ali sintetičnih vlaken v kombinaciji s tehnikami brez tkanja, vključno z vtiskovanjem z iglo.</p>
Poglavje 58	<p>Specialne tkanine; taftani tekstilni materiali; čipke; tapiserije; pozamenterija; vezenine</p>
58.01-58.04	<p>Predenje naravnih ali umetnih ali sintetičnih rezanih vlaken v kombinaciji s tkanjem ali taftanjem;</p> <p>ekstrudiranje preje iz umetnih ali sintetičnih filamentov v kombinaciji s tkanjem ali taftanjem;</p> <p>tkanje v kombinaciji z barvanjem ali kosmičenjem ali premazanjem ali</p>

	<p>laminiranjem ali metaliziranjem;</p> <p>taftanje v kombinaciji z barvanjem ali tiskanjem;</p> <p>kosmičenje v kombinaciji z barvanjem ali tiskanjem;</p> <p>barvanje preje v kombinaciji s tkanjem;</p> <p>tkanje v povezavi s tiskanjem</p> <p>ali</p> <p>tiskanje (kot samostojen postopek).</p>
58.05	STŠ
58.06-58.09	<p>Predenje naravnih ali umetnih ali sintetičnih rezanih vlaken v kombinaciji s tkanjem ali taftanjem;</p> <p>ekstrudiranje preje iz umetnih ali sintetičnih filamentov v kombinaciji s tkanjem ali taftanjem;</p> <p>tkanje v kombinaciji z barvanjem ali kosmičenjem ali premazanjem ali laminiranjem ali metaliziranjem;</p> <p>taftanje v kombinaciji z barvanjem ali tiskanjem;</p> <p>kosmičenje v kombinaciji z barvanjem ali tiskanjem;</p> <p>barvanje preje v kombinaciji s tkanjem;</p> <p>tkanje v povezavi s tiskanjem</p> <p>ali</p> <p>tiskanje (kot samostojen postopek).</p>
58.10	Vezenje, pri katerem vrednost uporabljenih materialov brez porekla iz katere koli tarifne številke razen tarifne številke izdelka ne presega 50 % cene izdelka EXW.
58.11	<p>Predenje naravnih ali umetnih ali sintetičnih rezanih vlaken v kombinaciji s tkanjem ali taftanjem;</p> <p>ekstrudiranje preje iz umetnih ali sintetičnih filamentov v kombinaciji s tkanjem ali taftanjem;</p> <p>tkanje v kombinaciji z barvanjem ali kosmičenjem ali premazanjem ali laminiranjem ali metaliziranjem;</p>

	<p>taftanje v kombinaciji z barvanjem ali tiskanjem;</p> <p>kosmičenje v kombinaciji z barvanjem ali tiskanjem;</p> <p>barvanje preje v kombinaciji s tkanjem;</p> <p>tkanje v povezavi s tiskanjem</p> <p>ali</p> <p>tiskanje (kot samostojen postopek).</p>
Poglavje 59	Tekstilni materiali, impregnirani, premazani, prevlečeni, prekriti ali laminirani; tekstilni izdelki, primerni za tehnične namene
59.01	<p>tkanje v kombinaciji z barvanjem ali kosmičenjem ali premazanjem ali laminiranjem ali metaliziranjem;</p> <p>ali</p> <p>kosmičenje v kombinaciji z barvanjem ali tiskanjem.</p>
59.02	
– z vsebnostjo do vključno 90 mas. % tekstilnih materialov:	tkanje.
– Drugo:	ekstrudiranje umetnih ali sintetičnih vlaken v kombinaciji s tkanjem.
59.03	<p>Tkanje, pletenje ali kvačkanje v kombinaciji z impregnacijo, barvanjem, premazanjem, prevlečenjem, laminiranjem ali metaliziranjem;</p> <p>tkanje v kombinaciji s tiskanjem; ali</p> <p>tiskanje (kot samostojen postopek).</p>
59.04	<p>Kalandiranje v kombinaciji z barvanjem, premazanjem, laminiranjem ali metaliziranjem. Kot podloga se lahko uporablja tkanina iz jute brez porekla;</p> <p>ali</p> <p>Tkanje v povezavi z barvanjem ali premazanjem, laminiranjem ali metalizacijo. Kot podloga se lahko uporablja tkanina iz jute brez porekla;</p>
59.05	

– Impregnirane, prevlečene, prekrite ali laminirane z gumo, plastičnimi masami ali drugimi materiali:	tkanje, pletenje ali oblikovanje netkanega materiala v kombinaciji z impregniranjem ali premazovanjem ali prevlečenjem ali laminiranjem ali metaliziranjem.
– Drugo:	<p>Predenje naravnih ali umetnih ali sintetičnih rezanih vlaken v kombinaciji s tkanjem;</p> <p>ekstrudiranje preje iz sintetičnih ali umetnih filamentov v povezavi s tkanjem,</p> <p>tkanje, pletenje ali oblikovanje netkanega tekstila v kombinaciji z barvanjem ali premazanjem ali laminiranjem;</p> <p>tkanje v kombinaciji s tiskanjem;</p> <p>ali</p> <p>tiskanje (kot samostojen postopek).</p>
59.06	
– Pleteni ali kvačkani materiali:	<p>predenje naravnih ali umetnih ali sintetičnih rezanih vlaken v kombinaciji s tkanjem;</p> <p>ekstrudiranje preje iz umetnih ali sintetičnih filamentov v kombinaciji s pletenjem ali kvačkanjem;</p> <p>pletenje ali kvačkanje v kombinaciji z gumiranjem ali</p> <p>gumiranje v kombinaciji z najmanj dvema drugima glavnima postopkoma priprave ali zaključnima postopkoma (kot so kalandiranje, obdelava za odpornost proti krčenju, termostabiliziranje in trajna zaključna obdelava), če vrednost uporabljenih materialov brez porekla ne presega 50 % cene izdelka EXW.</p>
– Druge tkanine iz sintetične filamentne preje, ki vsebuje več kot 90 mas. % tekstilnih materialov:	ekstrudiranje umetnih ali sintetičnih vlaken v kombinaciji s tkanjem.

– Drugo:	<p>tkanje, pletenje ali oblikovanje netkanega tekstila v kombinaciji z barvanjem ali premazanjem ali gumiranjem;</p> <p>barvanje preje v kombinaciji s tkanjem, pletenjem ali oblikovanjem netkanega tekstila;</p> <p>ali</p> <p>gumiranje v kombinaciji z najmanj dvema drugima glavnima postopkoma priprave ali zaključnima postopkoma (kot so kalandiranje, obdelava za odpornost proti krčenju, termostabiliziranje in trajna zaključna obdelava), če vrednost uporabljenih materialov brez porekla ne presega 50 % cene izdelka EXW.</p>
59.07	<p>Tkanje ali pletenje ali oblikovanje netkanega materiala v kombinaciji z barvanjem ali tiskanjem ali premazanjem ali impregniranjem ali prevlečenjem;</p> <p>kosmičenje v kombinaciji z barvanjem ali tiskanjem;</p> <p>ali</p> <p>tiskanje (kot samostojen postopek).</p>
59.08	
– Žarilne mrežice za plinsko razsvetljavo, impregnirane:	izdelava iz cevasto pletenih ali kvačkanih plinskih mrežic.
– Drugo:	STŠ
59.09-59.11	<p>Predenje naravnih ali umetnih ali sintetičnih rezanih vlaken v kombinaciji s tkanjem;</p> <p>ekstrudiranje umetnih ali sintetičnih vlaken v kombinaciji s predenjem;</p> <p>tkanje v kombinaciji z barvanjem ali premazanjem ali laminiranjem;</p> <p>ali</p> <p>premazanje, kosmičenje, laminiranje ali metaliziranje v kombinaciji z najmanj dvema drugima glavnima postopkoma priprave ali zaključnima postopkoma (kot so kalandiranje, obdelava za odpornost proti krčenju, termostabiliziranje in trajna zaključna obdelava), če vrednost uporabljenih materialov brez porekla ne presega 50 % cene izdelka EXW.</p>

Poglavje 60	Pleteni ali kvačkani materiali
60.01-60.06	<p>predenje naravnih ali umetnih ali sintetičnih rezanih vlaken v kombinaciji s tkanjem;</p> <p>ekstrudiranje preje iz umetnih ali sintetičnih filamentov v kombinaciji s pletenjem ali kvačkanjem;</p> <p>pletenje ali kvačkanje v kombinaciji z barvanjem ali kosmičenjem ali prevlečenjem ali laminiranjem ali tiskanjem;</p> <p>kosmičenje v kombinaciji z barvanjem ali tiskanjem;</p> <p>barvanje preje v kombinaciji s pletenjem ali kvačkanjem; ali</p> <p>sukanje ali teksturiranje v kombinaciji s pletenjem ali kvačkanjem, če vrednost uporabljenih nesukanih ali neteksturiranih prej brez porekla ne presega 50 % cene izdelka EXW.</p>
Poglavje 61	Oblačilni izdelki in oblačilni dodatki, pleteni ali kvačkani
61.01-61.17	
– Pridobljeni s šivanjem ali drugim sestavljanjem, iz dveh ali več kosov pletene ali kvačkane tkanine, ki je urezana v določeno obliko ali neposredno pridobljena v določeno obliko:	pletenje ali kvačkanje v kombinaciji s sestavo, vključno z razrezovanjem tkanine.
– Drugo:	<p>predenje naravnih ali umetnih ali sintetičnih rezanih vlaken v kombinaciji s tkanjem;</p> <p>ekstrudiranje preje iz umetnih ali sintetičnih filamentov v kombinaciji s pletenjem ali kvačkanjem; ali</p> <p>pletenje in izdelava v enem postopku.</p>
Poglavje 62	Oblačilni izdelki in oblačilni dodatki, nepleteni ali nekvačkani

62.01	Tkanje v kombinaciji z izdelavo, vključno z razrezovanjem tkanine; ali izdelava, vključno z razrezom tkanine po tiskanju (kot samostojen postopek).
62.02	
– Vezeni:	tkanje v kombinaciji z izdelavo, vključno z razrezovanjem tkanine; ali izdelava iz nevezenih tkanin, če vrednost uporabljenih nevezenih tkanin brez porekla ne presega 40 % cene izdelka EXW.
– Drugo:	Tkanje v kombinaciji z izdelavo, vključno z razrezovanjem tkanine; ali izdelava, vključno z razrezom tkanine po tiskanju (kot samostojen postopek).
62.03	Tkanje v kombinaciji z izdelavo, vključno z razrezovanjem tkanine; ali izdelava, vključno z razrezom tkanine po tiskanju (kot samostojen postopek).
62.04	
– Vezeni:	tkanje v kombinaciji z izdelavo, vključno z razrezovanjem tkanine; ali izdelava iz nevezenih tkanin, če vrednost uporabljenih nevezenih tkanin brez porekla ne presega 40 % cene izdelka EXW.
– Drugo:	Tkanje v kombinaciji z izdelavo, vključno z razrezovanjem tkanine; ali izdelava, vključno z razrezom tkanine po tiskanju (kot samostojen postopek).
62.05	Tkanje v kombinaciji z izdelavo, vključno z razrezovanjem tkanine; ali izdelava, vključno z razrezom tkanine po tiskanju (kot samostojen postopek).

62.06	
– Vezeni:	tkanje v kombinaciji z izdelavo, vključno z razrezovanjem tkanine; ali izdelava iz nevezenih tkanin, če vrednost uporabljenih nevezenih tkanin brez porekla ne presega 40 % cene izdelka EXW.
– Drugo:	Tkanje v kombinaciji z izdelavo, vključno z razrezovanjem tkanine; ali izdelava, vključno z razrezom tkanine po tiskanju (kot samostojen postopek).
62.07-62.08	tkanje v kombinaciji z izdelavo, vključno z razrezovanjem tkanine; ali izdelava, vključno z razrezom tkanine po tiskanju (kot samostojen postopek).
62.09	
– Vezeni:	tkanje v kombinaciji z izdelavo, vključno z razrezovanjem tkanine; ali izdelava iz nevezenih tkanin, če vrednost uporabljenih nevezenih tkanin brez porekla ne presega 40 % cene izdelka EXW.
– Drugo:	Tkanje v kombinaciji z izdelavo, vključno z razrezovanjem tkanine; ali izdelava, vključno z razrezom tkanine po tiskanju (kot samostojen postopek).
62.10	
– Ognjeodporna oprema iz tkanin, prevlečenih s folijo iz aluminiziranega poliestra:	tkanje v kombinaciji z izdelavo, vključno z razrezovanjem tkanine; ali premazanje ali laminiranje v kombinaciji z izdelavo, vključno z razrezom tkanine, če vrednost uporabljene nepremazane ali nelaminirane tkanine brez porekla ne presega 40 % cene izdelka EXW.

– Drugo:	<p>tkanje v kombinaciji z izdelavo, vključno z razrezovanjem tkanine;</p> <p>ali</p> <p>izdelava, vključno z razrezom tkanine po tiskanju (kot samostojen postopek).</p>
62.11	
– Oblačila za ženske ali deklince, vezena:	<p>tkanje v kombinaciji z izdelavo, vključno z razrezovanjem tkanine;</p> <p>ali</p> <p>izdelava iz nevezenih tkanin, če vrednost uporabljenih nevezenih tkanin brez porekla ne presega 40 % cene izdelka EXW.</p>
– Drugo:	<p>Tkanje v kombinaciji z izdelavo, vključno z razrezovanjem tkanine;</p> <p>ali</p> <p>izdelava, vključno z razrezom tkanine po tiskanju (kot samostojen postopek).</p>
62.12	
– Pleteni ali kvačkani, dobljeni s šivanjem ali drugim sestavljanjem, iz dveh ali več kosov pletene ali kvačkane tkanine, ki je urezana v določeno obliko ali neposredno pridobljena v določeno obliko:	<p>pletenje v kombinaciji z izdelavo, vključno z razrezovanjem tkanine;</p> <p>ali</p> <p>izdelava, vključno z razrezom tkanine po tiskanju (kot samostojen postopek).</p>
– Drugo:	<p>tkanje v kombinaciji z izdelavo, vključno z razrezovanjem tkanine;</p> <p>ali</p> <p>izdelava, vključno z razrezom tkanine po tiskanju (kot samostojen postopek).</p>

62.13-62.14	
– Vezeni:	<p>tkanje v kombinaciji z izdelavo, vključno z razrezovanjem tkanine;</p> <p>izdelava iz nevezenih tkanin, če vrednost uporabljenih nevezenih tkanin brez porekla ne presega 40 % cene izdelka EXW;</p> <p>ali</p> <p>izdelava, vključno z razrezom tkanine po tiskanju (kot samostojen postopek).</p>
– Drugo:	<p>tkanje v kombinaciji z izdelavo, vključno z razrezovanjem tkanine;</p> <p>ali</p> <p>izdelava, vključno z razrezom tkanine po tiskanju (kot samostojen postopek).</p>
62.15	<p>Tkanje v kombinaciji z izdelavo, vključno z razrezovanjem tkanine;</p> <p>ali</p> <p>izdelava, vključno z razrezom tkanine po tiskanju (kot samostojen postopek).</p>
62.16	
– Ognjeodporna oprema iz tkanin, prevlečenih s folijo iz aluminiziranega poliestra:	<p>tkanje v kombinaciji z izdelavo, vključno z razrezovanjem tkanine;</p> <p>ali</p> <p>premazanje ali laminiranje v kombinaciji z izdelavo, vključno z razrezom tkanine, če vrednost uporabljene nepremazane ali nelaminirane tkanine brez porekla ne presega 40 % cene izdelka EXW.</p>
– Drugo:	<p>tkanje v kombinaciji z izdelavo, vključno z razrezovanjem tkanine;</p> <p>ali</p> <p>izdelava, vključno z razrezom tkanine po tiskanju (kot samostojen postopek).</p>
62.17	
– Vezeni:	<p>tkanje v kombinaciji z izdelavo, vključno z razrezovanjem tkanine;</p> <p>izdelava iz nevezenih tkanin, če vrednost uporabljenih nevezenih tkanin brez</p>

	<p>porekla ne presega 40 % cene izdelka EXW;</p> <p>ali</p> <p>izdelava, vključno z razrezom tkanine po tiskanju (kot samostojen postopek).</p>
<p>– Ognjeodporna oprema iz tkanin, prevlečenih s folijo iz aluminiziranega poliestra:</p>	<p>tkanje v kombinaciji z izdelavo, vključno z razrezovanjem tkanine;</p> <p>ali</p> <p>premazanje ali laminiranje v kombinaciji z izdelavo, vključno z razrezom tkanine, če vrednost uporabljene nepremazane ali nelaminirane tkanine brez porekla ne presega 40 % cene izdelka EXW.</p>
<p>– Medvloge za ovratnike in manšete, urezane:</p>	<p>STŠ, če vrednost vseh uporabljenih materialov brez porekla ne presega 40 % cene izdelka EXW.</p>
<p>– Drugo:</p>	<p>tkanje v kombinaciji z izdelavo, vključno z razrezovanjem tkanine.</p>
<p>Poglavje 63</p>	<p>Drugi gotovi tekstilni izdelki; kompleti; rabljena oblačila in rabljeni tekstilni izdelki; krpe</p>
<p>63.01-63.04</p>	
<p>– Iz klobučevine, iz netkanega tekstila:</p>	<p>oblikovanje netkanega tekstila v kombinaciji z izdelavo, vključno z razrezom tkanine.</p>
<p>– Drugo:</p> <p>– Vezeni:</p>	<p>tkanje, pletenje ali kvačkanje v kombinaciji z izdelavo, vključno z razrezovanjem tkanine;</p> <p>ali</p> <p>izdelava iz nevezenih tkanin (razen pletenih ali kvačkanih), če vrednost uporabljenih nevezenih tkanin brez porekla ne presega 40 % cene izdelka EXW.</p>
<p>– Drugo:</p>	<p>tkanje, pletenje ali kvačkanje v kombinaciji z izdelavo, vključno z razrezovanjem tkanine.</p>

63.05	Ekstrudiranje umetnih in sintetičnih vlaken ali predenje naravnih ali umetnih ali sintetičnih rezanih vlaken v kombinaciji s tkanjem ali pletenjem in izdelavo, vključno z razrezovanjem tkanine.
63.06	
– Iz netkanega tekstila:	oblikovanje netkanega tekstila v kombinaciji z izdelavo, vključno z razrezom tkanine.
– Drugo:	tkanje v kombinaciji z izdelavo, vključno z razrezovanjem tkanine.
63.07	MaxMBP 40 % (EXW).
63.08	Vsak sestavni del ali izdelek v garnituri mora izpolnjevati pravilo, ki bi zanj veljalo, če ne bi bil v garnituri; izdelki brez porekla pa so lahko del garniture, če njihova skupna vrednost ne presega 15 % cene kompleta EXW.
63.09-63.10	STŠ
ODDELEK XII	OBUTEV, POKRIVALA, DEŽNIKI, SONČNIKI, SPREHAJALNE PALICE, PALICE-STOLČKI, BIČI, KORobaČI IN NJIHOVI DELI; PREPARIRANO PERJE IN IZDELKI IZ PERJA; UMETNO CVETJE; IZDELEK IZ ČLOVEŠKIH LAS
Poglavje 64	Obutev, gamaše in podobni izdelki; deli teh izdelkov
64.01-64.05	Izdelava iz materialov brez porekla iz katere koli tarifne številke, razen spojenih gornjih delov brez porekla, pritrjenih na notranje podplate ali druge sestavne dele podplatov iz tarifne številke 64,06.
64.06	STŠ
Poglavje 65	Pokrivala in njihovi deli
65.01-65.07	STŠ
Poglavje 66	Dežniki, sončniki, sprehajalne palice, palice-stolčki, biči, korobači in njihovi deli

66.01-66.03	STŠ; ali MaxMBP 50 % (EXW).
Poglavje 67	Preparirano perje in puh in izdelki iz perja ali puha; umetno cvetje; izdelki iz človeških las
67.01-67.04	STŠ
ODDELEK XIII	IZDELKI IZ KAMNA, SADRE, CEMENTA, AZBESTA, SLJUDE ALI PODOBNIH MATERIALOV; KERAMIČNI IZDELKI; STEKLO IN STEKLENI IZDELKI
Poglavje 68	Izdelki iz kamna, sadre, cementa, azbesta, sljude ali podobnih materialov
68.01-68.15	STŠ; ali MaxMBP 70 % (EXW).
Poglavje 69	Keramični izdelki
69.01-69.14	STŠ
Poglavje 70	Steklo in stekleni izdelki
70.01-70.09	STŠ; ali MaxMBP 50 % (EXW).
70.10	STŠ
70.11	STŠ; ali MaxMBP 50 % (EXW).
70.13	STŠ, razen iz materialov brez porekla iz tarifne številke 70.10.
70.14-70.20	STŠ; ali MaxMBP 50 % (EXW).
ODDELEK XIV	NARAVNI ALI KULTIVIRANI BISERI, DRAGI IN POLDRAGI KAMNI, PLEMENITE KOVINE, KOVINE, PLATIRANE S PLEMENITIMI KOVINAMI, IN IZ NJIH NAREJENI

	IZDELKI; IMITACIJE NAKITA; KOVANCI
Poglavje 71	Naravni in kultivirani biseri, dragi in poldragi kamni, plemenite kovine, kovine, platirane s plemenitimi kovinami, in iz njih narejeni izdelki; imitacije nakita; kovanci
71.01-71.05	Izdelava iz materialov brez porekla iz katere koli tarifne številke.
71.06	
– Neobdelano:	STŠ, razen iz materialov brez porekla iz tarifnih števil 71.06, 71.08 in 71.10; elektrolitska, toplotna ali kemična separacija plemenitih kovin brez porekla iz tarifnih števil 71.06, 71.08 in 71.10; ali zlitje ali legiranje plemenitih kovin brez porekla iz tarifnih števil 71.06, 71.08 in 71.10 med seboj ali z navadnimi kovinami ali prečiščevanje.
– Polizdelki ali v obliki prahu:	izdelava iz neobdelanih plemenitih kovin brez porekla.
71.07	Izdelava iz materialov brez porekla iz katere koli tarifne številke.
71.08	
– Neobdelano:	STŠ, razen iz materialov brez porekla iz tarifnih števil 71.06, 71.08 in 71.10; elektrolitska, toplotna ali kemična separacija plemenitih kovin brez porekla iz tarifnih števil 71.06, 71.08 in 71.10; ali zlitje ali legiranje plemenitih kovin brez porekla iz tarifnih števil 71.06, 71.08 in 71.10 med seboj ali z navadnimi kovinami ali prečiščevanje.
– Polizdelki ali v obliki prahu:	izdelava iz neobdelanih plemenitih kovin brez porekla.
71.09	Izdelava iz materialov brez porekla iz katere koli tarifne številke.
71.10	
– Neobdelano:	STŠ, razen iz materialov brez porekla iz tarifnih števil 71.06, 71.08 in 71.10; elektrolitska, toplotna ali kemična separacija plemenitih kovin brez porekla iz tarifnih števil 71.06, 71.08 in 71.10; ali zlitje ali legiranje plemenitih kovin brez porekla iz tarifnih števil 71.06, 71.08 in

	71.10 med seboj ali z navadnimi kovinami ali prečiščevanje.
– Polizdelki ali v obliki prahu:	izdelava iz neobdelanih plemenitih kovin brez porekla.
71.11	Izdelava iz materialov brez porekla iz katere koli tarifne številke.
71.12-71.18	STŠ
ODDELEK XV	NAVADNE KOVINE IN IZDELKI IZ NAVADNIH KOVIN
Poglavje 72	Železo in jeklo
72.01-72.06	STŠ
72.07	STŠ, razen iz materialov brez porekla iz tarifne številke 72.06.
72.08-72.17	STŠ, razen iz materialov brez porekla iz tarifnih številk 72.08 do 72.17.
72.18	STŠ
72.19-72.23	STŠ, razen iz materialov brez porekla iz tarifnih številk 72.19 do 72.23.
72.24	STŠ
72.25-72.29	STŠ, razen iz materialov brez porekla iz tarifnih številk 72.25 do 72.29.
Poglavje 73	Izdelki iz železa in jekla
7301.10	SP, razen iz materialov brez porekla iz tarifnih številk 72.08 do 72.17.
7301.20	STŠ
73.02	SP, razen iz materialov brez porekla iz tarifnih številk 72.08 do 72.17.
73.03	STŠ
73.04-73.06	SP, razen iz materialov brez porekla iz tarifnih številk 72.13 do 72.17, 72.21 do

	72.23 in 72.25 do 72.29.
73.07	
– Pribor (fitingi) za cevi iz nerjavnega jekla:	STŠ, razen iz kovanih polizdelkov brez porekla; kovani polizdelki brez porekla pa se lahko uporabljajo, če njihova skupna vrednost ne presega 50 % cene izdelka EXW.
– Drugo:	STŠ
73.08	STŠ, razen iz materialov brez porekla iz tarifne podštevilke 7301.20.
7309.00-7315.19	STŠ
7315.20	STŠ; ali MaxMBP 50 % (EXW).
7315.81-7326.90	STŠ
Poglavje 74	baker in bakreni izdelki
74.01-74.02	STŠ
74.03	Izdelava iz materialov brez porekla iz katere koli tarifne številke.
74.04-74.07	STŠ
74.08	STŠ in MaxMBP 50 % (EXW)
74.09-74.19	STŠ
Poglavje 75	nikelj in nikeljevi izdelki
75.01	STŠ
75.02	Izdelava iz materialov brez porekla iz katere koli tarifne številke.
75.03-75.08	STŠ
Poglavje 76	aluminij in aluminijasti izdelki
76.01	STŠ in MaxMBP 50 % (EXW) ali toplotna ali elektrolitska obdelava iz nelegiranega aluminija ali iz aluminijastih odpadkov in ostankov.

76.02	STŠ
76.03-76.16	STŠ in MaxMBP 50 % (EXW) ⁹⁰ .
Poglavje 78	svinec in svinčeni izdelki
7801.10	Izdelava iz materialov brez porekla iz katere koli tarifne številke.
7801.91-7806.00	STŠ
Poglavje 79	cink in cinkovi izdelki
79.01-79.07	STŠ
Poglavje 80	kositer in kositrni izdelki
80.01-80.07	STŠ
Poglavje 81	druge navadne kovine; kermeti; njihovi izdelki
81.01-81.13	Izdelava iz materialov brez porekla iz katere koli tarifne številke.
Poglavje 82	Orodje, nožarski izdelki, žlice in vilice iz navadnih kovin; njihovi deli iz navadnih kovin
8201.10-8205.70	STŠ; ali MaxMBP 50 % (EXW).
8205.90	STŠ, orodje brez porekla iz tarifne številke 82.05 pa se lahko vključi v komplet, če njegova skupna vrednost ne presega 15 % cene kompleta EXW.
82.06	STŠ, razen iz materialov brez porekla iz tarifnih številk 82.02 do 82.05; orodje brez porekla iz tarifnih številk 82.02 do 82.05 pa se lahko vključi v komplet, če njegova skupna vrednost ne presega 15 % cene kompleta EXW.
82.07-82.15	STŠ; ali MaxMBP 50 % (EXW).
Poglavje 83	Razni izdelki iz navadnih kovin
83.01-83.11	STŠ;

⁹⁰ Nekateri izdelki iz aluminija se lahko štejejo za izdelke s poreklom po alternativnih pravilih o poreklu za določen izdelek v okviru letnih kvot iz Priloge ORIG-2A [Kvote po poreklu in alternativna pravila pravilom o poreklu za določen izdelek iz Priloge ORIG-2].

	ali MaxMBP 50 % (EXW).
ODDELEK XVI	STROJI IN MEHANSKE NAPRAVE; ELEKTROTEHNIŠKA OPREMA; NJIHOVI DELI; APARATI ZA SNEMANJE IN REPRODUKCIJO ZVOKA, APARATI ZA SNEMANJE IN REPRODUKCIJO TELEVIZIJSKE SLIKE IN ZVOKA, DELI IN PRIBOR ZA TE PROIZVODE
Poglavje 84	Jedrski reaktorji, kotli, stroji in mehanske naprave; njihovi deli
84.01-84.06	STŠ; ali MaxMBP 50 % (EXW).
84.07-84.08	MaxMBP 50 % (EXW).
84.09-84.12	STŠ; ali MaxMBP 50 % (EXW).
8413.11-8415.10	STPŠ; ali MaxMBP 50 % (EXW).
8415.20	STŠ; ali MaxMBP 50 % (EXW).
8415.81-8415.90	STPŠ; ali MaxMBP 50 % (EXW).
84.16-84.20	STŠ; ali MaxMBP 50 % (EXW).
84.21	STPŠ; ali

	MaxMBP 50 % (EXW).
84.22-84.24	STŠ; ali MaxMBP 50 % (EXW).
84.25-84.30	STŠ, razen iz materialov brez porekla iz tarifne številke 84.31; ali MaxMBP 50 % (EXW).
84.31-84.43	STŠ; ali MaxMBP 50 % (EXW).
84.44-84.47	STŠ, razen iz materialov brez porekla iz tarifne številke 84.48; ali MaxMBP 50 % (EXW).
84.48-84.55	STŠ; ali MaxMBP 50 % (EXW).
84.56-84.65	STŠ, razen iz materialov brez porekla iz tarifne številke 84.66; ali MaxMBP 50 % (EXW).
84.66-84.68	STŠ; ali MaxMBP 50 % (EXW).
84.70-84.72	STŠ, razen iz materialov brez porekla iz tarifne številke 84.73; ali MaxMBP 50 % (EXW).
84.73-84.78	STŠ;

	ali MaxMBP 50 % (EXW).
8479.10-8479.40	STPŠ; ali MaxMBP 50 % (EXW).
8479.50	STŠ; ali MaxMBP 50 % (EXW).
8479.60-8479.82	STPŠ; ali MaxMBP 50 % (EXW).
8479.89	STŠ; ali MaxMBP 50 % (EXW).
8479.90	STPŠ; ali MaxMBP 50 % (EXW).
84.80	STŠ; ali MaxMBP 50 % (EXW).
84.81	STPŠ; ali MaxMBP 50 % (EXW).
84.82-84.87	STŠ; ali MaxMBP 50 % (EXW).

Poglavje 85	Električni stroji in oprema ter njihovi deli; aparati za snemanje ali reprodukcijo slike in zvoka ter deli in pribor za te izdelke
85.01-85.02	STŠ, razen iz materialov brez porekla iz tarifne številke 85.03; ali MaxMBP 50 % (EXW).
85.03-85.06	STŠ; ali MaxMBP 50 % (EXW).
85.07	
– Akumulatorji, ki vsebujejo eno ali več baterijskih celic ali njihovih delov in vezje za njihovo medsebojno povezavo, pogosto poimenovani „akumulatorski sklopi“, ki se uporabljajo kot primarni vir električne energije za pogon vozil iz tarifnih števil 87.02, 87.03 in 87.04.	STŠ, razen iz aktivnih katodnih materialov brez porekla; ali MaxMBP 30 % (EXW) ⁹¹ .
– Baterijske celice, baterijski moduli in njihovi deli, namenjeni za vključitev v	STŠ, razen iz aktivnih katodnih materialov brez porekla; ali MaxMBP 35 % (EXW) ⁹²

⁹¹Za obdobje od začetka veljavnosti tega sporazuma do 31. decembra 2026 se uporabljajo alternativna pravila o poreklu za določen izdelek, kot je določeno v Prilogi ORIG-2B [Prehodna pravila za določen izdelek za električne akumulatorje in elektrificirana vozila].

⁹²Za obdobje od začetka veljavnosti tega sporazuma do 31. decembra 2026 se uporabljajo alternativna pravila o poreklu za določen izdelek, kot je določeno v Prilogi ORIG-2B [Prehodna pravila za določen izdelek za električne akumulatorje in elektrificirana vozila].

električni akumulator, ki se uporablja kot primarni vir električne energije za pogon vozil iz tarifnih števil 87.02, 87.03 in 87.04.	
– Drugo	STŠ; ali MaxMBP 50 % (EXW).
85.08-85.18	STŠ; ali MaxMBP 50 % (EXW).
85.19-85.21	STŠ, razen iz materialov brez porekla iz tarifne številke 85.22; ali MaxMBP 50 % (EXW).
85.22-85.23	STŠ; ali MaxMBP 50 % (EXW).
85.25-85.27	STŠ, razen iz materialov brez porekla iz tarifne številke 85.29; ali MaxMBP 50 % (EXW).
85.28-85.34	STŠ; ali MaxMBP 50 % (EXW).
85.35-85.37	STŠ, razen iz materialov brez porekla iz tarifne številke 85.38; ali MaxMBP 50 % (EXW).

8538.10-8541.90	STŠ; ali MaxMBP 50 % (EXW).
8542.31-8542.39	STŠ; izvedena difuzija materialov brez porekla; ali MaxMBP 50 % (EXW).
8542.90-8543.90	STŠ; ali MaxMBP 50 % (EXW).
85.44-85.48	MaxMBP 50 % (EXW).
ODDELEK XVII	VOZILA, ZRAKOPLOVI, PLOVILA IN SPREMLJAJOČA TRANSPORTNA OPREMA
Poglavje 86	Železniške in tramvajske lokomotive, tirna vozila in njihovi deli; železniški in tramvajski tirni sklopi in pribor ter njihovi deli; mehanična (vključno elektromehanska) signalna oprema za promet vseh vrst
86.01-86.09	STŠ, razen iz materialov brez porekla iz tarifne številke 86.07; ali MaxMBP 50 % (EXW).
Poglavje 87	Vozila, razen železniških in tramvajskih tirnih vozil, ter njihovi deli in pribor
87.01	MaxMBP 45 % (EXW).
87.02-87.04	
– Vozila z batnim motorjem z notranjim izgorevanjem in električnim motorjem kot pogonskima	MaxMBP 45 % (EXW) in akumulatorski sklopi iz tarifne številke 85.07, ki se uporablja kot primarni vir električne energije za pogon vozil, morajo biti s poreklom ⁹³ .

⁹³Za obdobje od začetka veljavnosti tega sporazuma do 31. decembra 2026 se uporabljajo alternativna pravila o poreklu za določen izdelek, kot je določeno v Prilogi ORIG-2B [Prehodna pravila za določen izdelek za električne akumulatorje in elektrificirana vozila].

motorjema, ki jih je mogoče polniti z vklopom na zunanji vir električne energije („priključni hibrid“); – vozila samo z električnim pogonskim motorjem.	
– Drugo	MaxMBP 45 % (EXW) ⁹⁴ .
87.05-87.07	MaxMBP 45 % (EXW).
87.08-87.11	STŠ; ali MaxMBP 50 % (EXW).
87.12	MaxMBP 45 % (EXW).
87.13-87.16	STŠ; ali MaxMBP 50 % (EXW).
Poglavje 88	Zrakoplovi, vesoljska vozila in njihovi deli
88.01-88.05	STŠ; ali MaxMBP 50 % (EXW).
Poglavje 89	Ladje, čolni in plavajoče konstrukcije
89.01-89.08	SP; ali MaxMBP 40 % (EXW).

⁹⁴Za hibridna vozila z motorjem z notranjim izgorevanjem in električnim motorjem kot pogonskima motorjema, razen tistih, ki jih je mogoče polniti z vklopom na zunanji vir električne energije, se za obdobje od začetka veljavnosti tega sporazuma do 31. decembra 2026 uporabljajo alternativna pravila o poreklu za določen izdelek, kot je določeno v Prilogi ORIG-2B [Prehodna pravila za določen izdelek za električne akumulatorje in elektrificirana vozila].

ODDELEK XVIII	OPTIČNI, FOTOGRAFSKI, KINEMATOGRAFSKI, MERILNI, KONTROLNI, PRECIZNI, MEDICINSKI ALI KIRURŠKI INSTRUMENTI IN APARATI; URE; GLASBILA; NJIHOVI DELI IN PRIBOR
Poglavje 90	Optični, fotografski, kinematografski, merilni, kontrolni, precizni, medicinski ali kirurški instrumenti in aparati; njihovi deli in pribor
9001.10-9001.40	STŠ; ali MaxMBP 50 % (EXW).
9001.50	STŠ; površinska obdelava polobdelane leče v dokončno obdelano oftalmično lečo z optično korekcijo za vstavev v okvir za očala; prevleka leče glede na ustrezno obdelavo za izboljšanje vida in zagotovitev zaščite uporabnika; ali MaxMBP 50 % (EXW).
9001.90-9033.00	STŠ; ali MaxMBP 50 % (EXW).
Poglavje 91	Ure in njihovi deli
91.01-91.14	STŠ; ali MaxMBP 50 % (EXW).
Poglavje 92	Glasbila; njihovi deli in pribor
92.01-92.09	MaxMBP 50 % (EXW).
ODDELEK XIX	OROŽJE IN STRELIVO; NJIHOVI DELI IN PRIBOR
Poglavje 93	Orožje in strelivo; njihovi deli in pribor
93.01-93.07	MaxMBP 50 % (EXW).
ODDELEK XX	RAZNI IZDELKI
Poglavje 94	Pohištvo; posteljina, žimnice, nosilci za žimnice, blazine in podobni polnjeni

	izdelki; svetilke in pribor zanje, ki niso navedeni ali zajeti na drugem mestu; osvetljeni znaki, osvetljeni znaki z imeni in podobno; montažne zgradbe
94.01-94.06	STŠ; ali MaxMBP 50 % (EXW).
Poglavje 95	Igrače, rekviziti za družabne igre in šport; njihovi deli in pribor
95.03-95.08	STŠ; ali MaxMBP 50 % (EXW).
Poglavje 96	Razni izdelki
96.01-96.04	STŠ; ali MaxMBP 50 % (EXW).
96.05	Vsak sestavni del ali izdelek v kompletu izpolnjuje pravilo, ki bi zanj veljalo, če ne bi bil v kompletu, če se lahko vključijo izdelki brez porekla, če njihova skupna vrednost ne presega 15 % cene kompleta EXW.
96.06-9608.40	STŠ; ali MaxMBP 50 % (EXW).
9608.50	Vsak sestavni del ali izdelek v kompletu izpolnjuje pravilo, ki bi zanj veljalo, če ne bi bil v kompletu, če se lahko vključijo izdelki brez porekla, če njihova skupna vrednost ne presega 15 % cene kompleta EXW.
9608.60-96.20	STŠ; ali MaxMBP 50 % (EXW).
ODDELEK XXI	UMETNIŠKI IZDELKI, ZBIRKE IN STARINE
Poglavje 97	Umetniška dela, zbirke in starine
97.01-97.06	STŠ

PRILOGA ORIG-2A: KVOTE PO POREKLU IN ALTERNATIVNA PRAVILA PRAVILOM O POREKLU ZA DOLOČEN IZDELEK IZ PRILOGE ORIG-2 [PRAVILA O POREKLU ZA DOLOČEN IZDELEK]

Skupne določbe

1. Za izdelke, navedene v preglednicah spodaj, so ustrezna pravila o poreklu alternativna pravilom, določenim v Prilogi ORIG-2 [Pravila o poreklu za določen izdelek], in sicer v mejah uporabljive veljavne letne kvote.
2. Navedba o poreklu, sestavljena v skladu s to prilogo, vsebuje naslednjo navedbo: „Kvote po poreklu – proizvod s poreklom v skladu s Prilogo ORIG-2A“.
3. Vse količine iz te priloge v Uniji upravlja Evropska komisija, pri čemer sprejme administrativne ukrepe, ki so po njenem mnenju ustrezni za učinkovito upravljanje glede na zakonodajo, ki se uporablja v Uniji.
4. Vse količine iz te priloge v Združenem kraljestvu upravlja njegov carinski organ, pri čemer sprejme vse administrativne ukrepe, ki so po njegovem mnenju ustrezni za učinkovito upravljanje glede na zakonodajo, ki se uporablja v Združenem kraljestvu.
5. Pogodbenica uvoznica kvote po poreklu upravlja „po načelu kdor prej pride, prej melje“ in na podlagi uvoza izračuna količino izdelkov, uvoženih v okviru teh kvot po poreklu.

Oddelek 1 – Dodelitev letne kvote za tuna v pločevinkah

Uvrstitev v harmonizirani sistem (2017)	Opis proizvoda	Alternativno pravilo za določen izdelek	Letna kvota za izvoz iz Unije v Združeno kraljestvo (neto masa)	Letna kvota za izvoz iz Združenega kraljestva v Unijo (neto masa)
1604.14	Pripravljeni ali konzervirani tuni, progasti tuni in palamide (Sarda spp.), celi ali v kosih (toda ne sesekljani)	SP	3 000 ton	3 000 ton.
1604.20	druge pripravljene in konzervirane ribe			
	tuni, črtasti tuni in druge ribe iz rodu Euthynnus (toda ne celi ali v kosih)	SP	4 000 ton	4 000 ton.
	druge ribe	–	–	–

Oddelek 2 – Dodelitev letne kvote za izdelke iz aluminija⁹⁵

Tabela 1 – Kvote, ki se uporabljajo od 1. januarja 2021 do 31. decembra 2023

Uvrstitev v harmonizirani sistem (2017)	Opis proizvoda	Alternativno pravilo za določen izdelek	Letna kvota za izvoz iz Unije v Združeno kraljestvo (neto masa)	Letna kvota za izvoz iz Združenega kraljestva v Unijo (neto masa)
76.03, 76.04, 76.06, 76.08-76.16	Izdelki iz aluminija in aluminijasti izdelki (toda ne aluminijasta žica in aluminijasta folija)	STŠ	95 000 ton	95 000 ton.
76.05	Aluminijasta žica	STŠ, razen iz materialov brez porekla iz tarifne številke 76.04		
76.07	Aluminijasta folija	STŠ, razen iz materialov brez porekla iz tarifne številke 76.06		

Tabela 2 – Kvote, ki se uporabljajo od 1. januarja 2024 do 31. decembra 2026

Uvrstitev v harmonizirani sistem (2017)	Opis proizvoda	Alternativno pravilo za določen izdelek	Letna kvota za izvoz iz Unije v Združeno kraljestvo (neto masa)	Letna kvota za izvoz iz Združenega kraljestva v Unijo (neto masa)
76.03, 76.04, 76.06, 76.08-76.16	Izdelki iz aluminija in aluminijasti izdelki (toda ne aluminijasta žica in aluminijasta folija)	STŠ	72 000 ton	72 000 ton.
76.05	Aluminijasta žica	STŠ, razen iz materialov brez porekla iz tarifne številke 76.04		
76.07	Aluminijasta folija	STŠ, razen iz materialov brez porekla iz tarifne številke 76.06		

⁹⁵ Količine, navedene v vsaki tabeli v oddeleku 2, so celotne razpoložljive količine kvot (za izvoz iz Unije v Združeno kraljestvo oziroma za izvoz iz Združenega kraljestva v Unijo) za vse izdelke iz navedene tabele.

Tabela 3 – Kvote, ki se uporabljajo od 1. januarja 2027

Uvrstitev v harmonizirani sistem (2017)	Opis proizvoda	Alternativno pravilo za določen izdelek	Letna kvota za izvoz iz Unije v Združeno kraljestvo (neto masa)	Letna kvota za izvoz iz Združenega kraljestva v Unijo (neto masa)
76.04	Aluminijaste palice in profili	STŠ	57 500 ton	57 500 ton
76.06	Plošče, pločevine in trakovi iz aluminija, debeline več kot 0,2 mm	STŠ		
76.07	Aluminijasta folija	STŠ, razen iz materialov brez porekla iz tarifne številke 76.06		

Pregled kvot za izdelke iz aluminija v tabeli 3 oddelka 2

1. Ne prej kot 5 let po začetku veljavnosti tega sporazuma in ne prej kot 5 let po zaključku katerega koli pregleda iz tega odstavka, Odbor za trgovinsko partnerstvo na zahtevo katere koli pogodbenice in ob pomoči Specializiranega trgovinskega odbora za carinsko sodelovanje in pravila o poreklu pregleda kvote za aluminij iz tabele 3 oddelka 2.
2. Pregled iz odstavka 1 se opravi na podlagi razpoložljivih informacij o tržnih razmerah v obeh pogodbenicah ter informacij o njunem uvozu in izvozu zadevnih izdelkov.
3. Na podlagi rezultata pregleda, opravljenega v skladu z odstavkom 1, lahko Partnerski svet sprejme sklep o povečanju ali ohranitvi količine, spremembi obsega ali porazdelitvi ali spremembi porazdelitve kvot za aluminij iz tabele 3 oddelka 2 med izdelki.

PRILOGA ORIG-2B: PREHODNA PRAVILA ZA DOLOČEN IZDELEK ZA ELEKTRIČNE AKUMULATORJE IN
ELEKTRIFICIRANA VOZILA

Oddelek 1 – Začasna pravila za določen izdelek, ki se uporabljajo od začetka veljavnosti tega sporazuma do 31. decembra 2023.

1. Za izdelke iz stolpca 1 spodaj se pravilo za določen izdelek iz stolpca 2 uporablja za obdobje od začetka veljavnosti tega sporazuma do 31. decembra 2023.

Stolpec 1	Stolpec 2
Uvrstitev v harmonizirani sistem (2017), vključno s poimenovanjem	Začasno pravilo za določen izdelek, ki se uporabljajo od začetka veljavnosti tega sporazuma do 31. decembra 2023.
85.07	
– Akumulatorji, ki vsebujejo eno ali več baterijskih celic ali baterijskih modulov in vezja za njihovo medsebojno povezavo, pogosto imenovani „akumulatorski sklopi“, ki se uporabljajo kot primarni vir električne energije za pogon vozil iz tarifnih števil 87.02, 87.03 in 87.04	STPŠ; Sestavljanje akumulatorskih sklopov iz baterijskih celic ali baterijskih modulov brez porekla; ali MaxMBP 70 % (EXW).
– Baterijske celice, baterijski moduli in njihovi deli, namenjeni za vključitev v električni akumulator, ki se uporablja kot primarni vir električne energije za pogon vozil iz tarifnih števil 87.02, 87.03 in 87.04.	STŠ; ali MaxMBP 70 % (EXW).
87.02-87.04	
– Vozila z motorjem z notranjim izgorevanjem in električnim motorjem kot pogonskima motorjema, ki jih je mogoče polniti z vklopom	MaxMBP 60 % (EXW).

<p>na zunanji vir električne energije („hibrid“);</p> <p>– Vozila z batnim motorjem z notranjim izgorevanjem in električnim motorjem kot pogonskima motorjema, ki jih je mogoče polniti z vklopom na zunanji vir električne energije („priključni hibrid“);</p> <p>– vozila samo z električnim pogonskim motorjem.</p>	
--	--

Oddelek 2 – Začasna pravila za posamezne izdelke, ki se uporabljajo od 1. januarja 2024 do 31. decembra 2026.

1. Za izdelke iz stolpca 1 spodaj se pravilo za posamezne izdelke iz stolpca 2 uporablja za obdobje od 1. januarja 2024 do 31. decembra 2026.

Stolpec 1	Stolpec 2
Uvrstitev v harmonizirani sistem (2017), vključno s poimenovanjem	Pravilo o poreklu za določen izdelek, ki se uporablja od 1. januarja 2024 do 31. decembra 2026
85.07	
<p>– Akumulatorji, ki vsebujejo eno ali več baterijskih celic ali baterijskih modulov in vezja za njihovo medsebojno povezavo, pogosto imenovani „akumulatorski sklopi“, ki se uporabljajo kot primarni vir električne energije za pogon vozil iz tarifnih števil 87.02, 87.03 in 87.04</p>	<p>STŠ, razen iz aktivnih katodnih materialov brez porekla;</p> <p>ali</p> <p>MaxMBP 40 % (EXW).</p>
<p>– Baterijske celice, baterijski moduli in njihovi deli, namenjeni za</p>	<p>STŠ, razen iz aktivnih katodnih materialov brez porekla;</p>

<p>vklučitev v električni akumulator, ki se uporablja kot primarni vir električne energije za pogon vozil iz tarifnih števil 87.02, 87.03 in 87.04.</p>	<p>ali MaxMBP 50 % (EXW).</p>
<p>87.02-87.04</p>	
<p>– Vozila z motorjem z notranjim izgorevanjem in električnim motorjem kot pogonskima motorjema, ki jih je mogoče polniti z vklopom na zunanji vir električne energije („hibrid“);</p> <p>– Vozila z batnim motorjem z notranjim izgorevanjem in električnim motorjem kot pogonskima motorjema, ki jih je mogoče polniti z vklopom na zunanji vir električne energije („priključni hibrid“);</p> <p>– vozila samo z električnim pogonskim motorjem.</p>	<p>MaxMBP 55 % (EXW).</p>

Oddelek 3 – Pregled pravil za določen izdelek za tarifno številko 8507

1. Ne prej kot 4 leta po začetku veljavnosti tega sporazuma Odbor za trgovinsko partnerstvo na zahtevo katere koli pogodbenice in ob pomoči Specializiranega trgovskega odbora za carinsko sodelovanje in pravila o poreklu pregleda pravila za določen izdelek za tarifno številko 8507, ki se uporabljajo od 1. januarja 2027, iz Priloge ORIG-2 [[Pravila o poreklu za določen izdelek](#)].
2. Pregled iz odstavka 1 se opravi na podlagi razpoložljivih informacij o trgih v pogodbenicah, kot so razpoložljivost zadostnih in primernih materialov s poreklom, ravnovesje med ponudbo in povpraševanjem ter druge ustrezne informacije.
3. Na podlagi rezultatov pregleda, opravljenega v skladu z odstavkom 1, lahko partnerski svet sprejme sklep o spremembi pravil za določen izdelek za tarifno številko 8507, ki se uporabljajo od 1. januarja 2027, iz Priloge ORIG-2 [[Pravila o poreklu za določen izdelek](#)].

PRILOGA ORIG-3:IZJAVE DOBAVITELJA

1. Izjava dobavitelja zajema vsebino, določeno v tej prilogi.
2. Razen v primerih iz točke 3 dobavitelj za vsako pošiljko izdelkov sestavi izjavo dobavitelja v obliki, ki je določena v Dodatku 1 in priložena računu ali kateremu koli drugemu dokumentu, ki dovolj natančno opisuje zadevne izdelke, da jih je mogoče opredeliti.
3. Če dobavitelj določeni stranki redno dobavlja izdelke, za katere se pričakuje, da bo proizvodnja, opravljena v pogodbenici, nekaj časa ostala nespremenjena, lahko predloži eno samo izjavo dobavitelja, ki zajema nadaljnje pošiljke navedenih izdelkov (v nadaljnjem besedilu: dolgoročna izjava dobavitelja). Dolgoročna izjava dobavitelja običajno velja največ dve leti od datuma sestavitve izjave. Carinski organi pogodbenice, v kateri je izjava sestavljena, lahko določijo pogoje, pod katerimi se lahko uporabljajo daljši roki. Dolgoročno izjavo dobavitelja sestavi dobavitelj v obliki iz Dodatka 2 in zadevne izdelke opiše dovolj natančno, da jih je mogoče opredeliti. Dobavitelj takoj obvesti stranko, če se dolgoročna izjava dobavitelja preneha uporabljati za dobavljene izdelke.
4. Dobavitelj, ki sestavi izjavo, mora biti pripravljen, da na zahtevo carinskih organov pogodbenice, v kateri je izjava sestavljena, kadar koli predloži vse ustrezne dokumente, ki dokazujejo, da so informacije v navedeni izjavi točne.

Dodatek 1

IZJAVA DOBAVITELJA

Izjava dobavitelja, katere besedilo je navedeno spodaj, mora biti sestavljena v skladu z opombami. Opomb ni treba ponovno navajati.

IZJAVA DOBAVITELJA

Podpisani dobavitelj izdelkov, zajetih v priloženem dokumentu, izjavljam naslednje:

1. V [navedite ustrezno pogodbenico] so bili za proizvodnjo teh izdelkov uporabljeni naslednji materiali brez porekla iz [navedite ustrezno pogodbenico]:

Poimenovanje dobavljenih proizvodov ⁽¹⁾	Poimenovanje uporabljenih materialov brez porekla	Tarifna številka HS uporabljenih materialov brez porekla ⁽²⁾	Vrednost uporabljenih materialov brez porekla ⁽²⁾⁽³⁾
Skupna vrednost			

2. Vsi drugi materiali, uporabljeni v [navedite zadevno pogodbenico] za proizvodnjo navedenih izdelkov, izvirajo iz [navedite zadevno pogodbenico].

Zavezujem se, da bom dal na razpolago vsa morebitna nadaljnja zahtevana dokazila.

..... (kraj in datum)

.....(ime in položaj podpisanega, ime in naslov podjetja)

..... (podpis)(6)

Dodatek 2

DOLGOROČNA IZJAVA DOBAVITELJA

Dolgoročna izjava dobavitelja, katere besedilo je navedeno spodaj, mora biti sestavljena v skladu z opombami. Opomb ni treba ponovno navajati.

DOLGOROČNA IZJAVA DOBAVITELJA

Podpisani dobavitelj izdelkov, zajetih v priloženem dokumentu, ki se redno dostavljajo ⁽⁴⁾, izjavljam naslednje:

1. V [navedite ustrezno pogodbenico] so bili za proizvodnjo teh izdelkov uporabljeni naslednji materiali brez porekla iz [navedite ustrezno pogodbenico]:

Poimenovanje dobavljenih proizvodov ⁽¹⁾	Poimenovanje uporabljenih materialov brez porekla	Tarifna številka HS uporabljenih materialov brez porekla ⁽²⁾	Vrednost uporabljenih materialov brez porekla ⁽²⁾⁽³⁾
Skupna vrednost			

2. Vsi drugi materiali, uporabljeni v [navedite ime zadevne pogodbenice] za proizvodnjo navedenih izdelkov, izvirajo iz [navedite ustrezno pogodbenico];

Ta izjava velja za vse nadaljnje pošiljke teh proizvodov, ki bodo odpremljene

od do
..... (5)

Zavezujem se, da bom takoj obvestil (4), če ta izjava preneha veljati.

..... (kraj in datum)
.....(ime in položaj podpisanega, ime in naslov podjetja)
..... (podpis) (6)

Opombe

(1) Če se račun ali drug dokument, h kateremu je izjava priložena, nanaša na različne vrste izdelkov ali na izdelke, ki materialov brez porekla ne vsebujejo v enakem obsegu, mora dobavitelj jasno razlikovati med njimi.

(2) Zahtevanih informacij ni treba dati, če to ni potrebno.

Primer:

Eno od pravil za oblačila iz poglavja 62 določa: „tkanje v kombinaciji z izdelavo, vključno z razrezovanjem tkanine“. Če proizvajalec takih oblačil v pogodbenici uporablja tkanino, uvoženo iz druge pogodbenice, ki je bila tam pridobljena s tkanjem preje brez porekla, zadostuje, da dobavitelj v slednji pogodbenici v svoji izjavi opiše uporabljeni material brez porekla kot prejo, ne da bi bilo treba navesti tarifno številko HS in vrednost take preje.

Proizvajalec žice iz železa iz tarifne številke HS 7217, ki jo je izdelal iz železnih palic brez porekla, mora v drugem stolpcu navesti „palice iz železa“. Če je treba to žico uporabiti pri izdelavi stroja, za katerega pravilo vsebuje omejitev za vse uporabljene materiale brez porekla na določeno odstotno vrednost, je treba v tretjem stolpcu navesti vrednost palic brez porekla.

(3) „Vrednost uporabljenih materialov brez porekla“ pomeni vrednost materialov brez porekla, uporabljenih pri izdelavi izdelka, ki ustreza njegovi carinski vrednosti ob uvozu, vključno s stroški prevoza, po potrebi zavarovanja in pakiranja ter vsemi drugimi stroški, nastalimi pri prevozu materialov v uvozno pristanišče v pogodbenici, v kateri se nahaja proizvajalec izdelka; če vrednost materialov brez porekla ni znana in je ni mogoče ugotoviti, se uporabi prva preverljiva cena, plačana za materiale brez porekla v Uniji ali Združenem kraljestvu.

(4) Ime in naslov stranke

(5) Vstavite datume

(6) To polje lahko vsebuje elektronski podpis, skenirano sliko ali drug vizualni prikaz lastnoročnega podpisa podpisnika namesto izvirnih podpisov, kadar je to primerno.

PRILOGA ORIG-4: BESEDILO NAVEDBE O POREKLU

Navedba o poreklu iz člena ORIG.19 [Navedba o poreklu] tega sporazumase sestavi z uporabo besedila, navedenega spodaj, v eni od naslednjih jezikovnih različic ter v skladu z zakoni in drugimi predpisi pogodbenice izvoznice. Če je navedba o poreklu napisana ročno, mora biti napisana s črnim in tiskanimi črkami. Navedba o poreklu je sestavljena v skladu z ustreznimi opombami. Opomb ni treba ponovno navajati.

Bolgarska različica
Hrvaška različica
Češka različica
Danska različica
Nizozemska različica
Angleška različica
Estonska različica
Finska različica
Francoska različica
Nemška različica
Grška različica
Madžarska različica
Italijanska različica
Latvijska različica
Litovska različica
Malteška različica
Poljska različica
Portugalska različica
Romunska različica
Slovaška različica
Slovenska različica
Španska različica
Švedska različica

(Obdobje: od _____ do _____ ⁽¹⁾)

Izvoznik izdelkov, ki jih zajema ta dokument (referenčna št. izvoznika ... ⁽²⁾) izjavlja, da imajo ti izdelki, razen če je drugače jasno navedeno, ... ⁽³⁾ preferencialno poreklo.

.....⁽⁴⁾

(Kraj in datum)

.....

(Ime proizvajalca)

¹ Če se navedba o poreklu izpolni za več pošiljk, ki zajemajo enake izdelke s poreklom v smislu točke (b) člena ORIG.19(4) [Navedba o poreklu] tega sporazuma, je treba navesti obdobje, za katero se uporablja izjava o poreklu. To obdobje ne sme presegati 12 mesecev. Ves uvoz izdelka se mora izvesti v navedenem obdobju. Če se obdobje ne uporablja, lahko polje ostane prazno.

² Navedite referenčno številko, s katero je izvoznik identificiran. Za izvoznika iz Unije bo to številka, dodeljena v skladu z zakoni in drugimi predpisi Unije. Za izvoznika iz Združenega kraljestva bo to številka, dodeljena v skladu z zakoni in drugimi predpisi, ki se uporabljajo v Združenem kraljestvu. Če izvozniku ni bila dodeljena številka, se polje lahko pusti prazno.

³ Navedite poreklo izdelka: Združeno kraljestvo ali Unija.

⁴ Kraj in datum se lahko izpustita, če so informacije navedene že v samem dokumentu.

PRILOGA ORIG-5: SKUPNA IZJAVA V ZVEZI S KNEŽEVINO ANDORO

1. Združeno kraljestvo sprejme izdelke s poreklom iz Kneževine Andora, ki spadajo v poglavja 25 do 97 harmoniziranega sistema, kot izdelke s poreklom iz Unije v skladu s tem sporazumom.
2. Odstavek 1 se uporablja le, če Kneževina Andora na podlagi carinske unije, ustanovljene s Sklepom Sveta 90/680/EGS z dne 26. novembra 1990 o sklenitvi Sporazuma v obliki izmenjave pisem med Evropsko gospodarsko skupnostjo in Kneževino Andoro, za izdelke s poreklom iz Združenega kraljestva uporablja enako preferencialno tarifno obravnavo kot Unija.
3. Drugo poglavje naslova I prvega razdelka [Trgovina] drugega dela tega sporazuma se smiselno uporablja za namen opredelitve statusa porekla izdelkov iz odstavka 1 te skupne izjave.

PRILOGA ORIG-6: SKUPNA IZJAVA V ZVEZI Z REPUBLIKO SAN MARINO

1. Združeno kraljestvo sprejme izdelke s poreklom iz Republike San Marino kot izdelke s poreklom iz Unije v smislu tega sporazuma.
2. Odstavek 1 se uporablja le, če Republika San Marino na podlagi Sporazuma o sodelovanju in carinski uniji med Evropsko gospodarsko skupnostjo in Republiko San Marino, podpisanega v Bruslju 16. decembra 1991, za izdelke s poreklom iz Združenega kraljestva uporablja enako preferencialno tarifno obravnavo kot Unija.
3. Drugo poglavje naslova I prvega razdelka [Trgovina] drugega dela tega sporazuma se smiselno uporablja za namen opredelitve statusa porekla izdelkov iz odstavka 1 te skupne izjave.

PRILOGA SPS-1: MERILA IZ ČLENA SPS.19(d)

Merila iz člena SPS.19 (d) so:

- a) informacije, ki jih da na voljo pogodbenica izvoznica za namene pridobitve uvoznega dovoljenja za določen izdelek za v uvoz v pogodbenico uvoznico v skladu s členom SPS.7(3) [Pogoji in postopki uvoza] tega sporazuma;
- b) rezultati revizij in preverjanj, ki jih opravi pogodbenica uvoznica v skladu s členom SPS.11 [Revizije in preverjanja] tega sporazuma;
- c) pogostost in resnost neskladnosti, ki jih je odkrila pogodbenica uvoznica v zvezi z izdelki pogodbenice izvoznice;
- d) pretekle rezultate izvajalcev dejavnosti, kar zadeva izpolnjevanje zahtev pogodbenice uvoznice; in
- e) razpoložljive znanstvene ocene in vse druge upoštevne informacije v zvezi s tveganjem, povezanim z izdelki.

PRILOGA TBT-1: MOTORNA VOZILA IN OPREMA TER NJIHOVI DELI

Člen 1: Opredelitev pojmov

1. Za namene te priloge:

- (a) „WP.29“ pomeni Svetovni forum Ekonomske komisije Združenih narodov za Evropo za harmonizacijo pravilnikov o vozilih (UNECE);
- (b) „Sporazum iz leta 1958“ pomeni Sporazum o sprejetju enotnih tehničnih predpisov Združenih narodov za kolesna vozila, opremo in dele, ki se lahko vgradijo v kolesna vozila in/ali uporabijo na njih, in pogojih za vzajemno priznavanje homologacij, ki so dodeljene na podlagi teh predpisov Združenih narodov, sprejetih 20. marca 1958 v Ženevi, ki jih ureja WP.29; ter vse morebitne poznejše spremembe in revizije teh predpisov;
- (c) „Sporazum iz leta 1998“ pomeni Sporazum o oblikovanju globalnih tehničnih predpisov za kolesna vozila, opremo in dele, ki se lahko vgradijo v kolesna vozila in/ali uporabijo na njih, sklenjen v Ženevi 25. junija 1998, ki ga ureja WP.29, ter vse njegove morebitne poznejše spremembe in revizije;
- (d) „pravilniki ZN“ pomeni pravilnike, sprejete v skladu s Sporazumom iz leta 1958;
- (e) „globalni tehnični predpis“ pomeni globalni tehnični predpis, vzpostavljen in vpisan v globalni register v skladu s sporazumom iz leta 1998;
- (f) „HS 2017“ pomeni nomenklaturo harmoniziranega sistema iz leta 2017, ki jo je izdala Svetovna carinska organizacija;
- (g) „homologacija“ pomeni postopek, s katerim homologacijski organ potrdi, da tip vozila, sistema, sestavnega dela ali samostojne tehnične enote izpolnjuje ustrezne upravne določbe in tehnične zahteve;
- (h) „certifikat o homologaciji“ pomeni dokument, s katerim homologacijski organ uradno potrdi, da je tip vozila, sistema, sestavnega dela ali samostojne tehnične enote homologiran.

2. Izrazi iz te priloge imajo enak pomen kot v Sporazumu iz leta 1958 ali v Prilogi 1 k Sporazumu o tehničnih ovirah v trgovini.

Člen 2: Obseg izdelka

Ta priloga se uporablja za trgovino med pogodbenicama z vsemi kategorijami motornih vozil, opreme in njihovih delov, kot so opredeljeni v odstavku 1.1 Konsolidirane resolucije UNECE o konstrukciji vozil (R.E.3)⁹⁶, ki med drugim spadajo v poglavja 40, 84, 85, 87 in 94 HS 2017 (v nadaljnjem besedilu: zajeti izdelki).

Člen 3: Cilji

⁹⁶ ECE/TRANS/WP.29/78/Rev.6 z dne 11. julija 2017.

Cilji te priloge v zvezi z zajetimi izdelki so:

- (a) odprava in preprečitev morebitnih nepotrebnih tehničnih ovir za dvostransko trgovino;
- (b) spodbujanje usklajevanja in poenotenja predpisov na podlagi mednarodnih standardov;
- (c) spodbujanje priznavanja homologacij na podlagi shem odobritve, ki se uporabljajo v skladu s sporazumi, ki jih upravlja WP.29;
- (d) utrjevanje konkurenčnih tržnih pogojev, ki temeljijo na načelih odprtosti, nediskriminacije in preglednosti;
- (e) spodbujanje visoke ravni varovanja zdravja ljudi, varnosti in okolja; ter
- (f) ohranjanje sodelovanja pri vprašanih skupnega interesa, da se spodbudi nadaljnji obojestransko koristen razvoj trgovine.

Člen 4: Ustrezni mednarodni standardi

Pogodbenici priznavata, da je WP.29 ustrezní mednarodni organ za standardizacijo ter da so pravilniki ZN in globalni tehnični predpisi na podlagi Sporazuma iz leta 1958 in Sporazuma iz leta 1998 ustrezni mednarodni standardi za izdelke, zajete v tej prilogi.

Člen 5: Regulativno zblíževanje na podlagi ustreznih mednarodnih standardov

1. Pogodbenici ne uvajata ali ohranjata nobenega nacionalnega tehničnega predpisa, označevanja ali postopka ugotavljanja skladnosti, ki se razlikuje od pravilnikov ZN ali globalnih tehničnih predpisov na področjih, ki jih zajemajo taki pravilniki ali globalni tehnični predpisi, tudi kadar ustrezni pravilniki ZN ali globalni tehnični predpisi še niso dokončani, vendar se jih kmalu pričakuje, razen če obstajajo utemeljeni razlogi, zakaj je določen pravilnik ZN ali globalni tehnični predpis neučinkovito ali neustrezno sredstvo za doseganje legitimnih ciljev, na primer na področju varnosti v cestnem prometu ali varstva okolja ali zdravja ljudi.

2. Pogodbenica, ki na zahtevo druge pogodbenice uvede različne nacionalne tehnične predpise, označevanje ali postopek ugotavljanja skladnosti iz odstavka 1, opredeli dele domačega tehničnega predpisa, označevanja ali postopka ugotavljanja skladnosti, ki se bistveno razlikujejo od ustreznih pravilnikov ZN ali globalnih tehničnih predpisov, in utemelji odstopanje.

3. Vsaka pogodbenica sistematično prouči uporabo pravilnikov ZN, sprejetih po začetku veljavnosti tega sporazuma, in obvesti nasprotno pogodbenico o vseh morebitnih spremembah v zvezi z izvajanjem navedenih pravilnikov ZN v svojem nacionalnem pravnem sistemu v skladu s protokolom, sprejetim na podlagi Sporazuma iz leta 1958, ter členoma 8 in 9.

4. Če pogodbenica uvede ali ohrani domače tehnične predpise, oznake ali postopke za ugotavljanje skladnosti, ki odstopajo od pravilnikov ZN ali globalnih tehničnih predpisov, kot je dovoljeno v odstavku 1, redno pregleduje te domače tehnične predpise, oznake ali postopke ugotavljanja skladnosti, po možnosti najmanj vsakih pet let, da bi se povečala njihova usklajenost z ustreznimi pravilniki ZN ali globalnimi tehničnimi predpisi. Pri pregledu svojih nacionalnih tehničnih

predpisov, oznak in postopkov ugotavljanja skladnosti vsaka pogodbenica preuči, ali še vedno obstaja utemeljitev za odstopanje. O rezultatih teh pregledov, vključno z morebitnimi znanstvenimi in tehničnimi informacijami, ki so bile uporabljene, se na zahtevo uradno obvesti druga pogodbenica.

5. Nobena pogodbenica ne uvaja ali ohranja domačih tehničnih predpisov, oznak ali postopkov za ugotavljanje skladnosti, katerih učinek je prepovedati, omejiti ali povečati breme uvoza in dajanja v uporabo na domačem trgu izdelkov, homologiranih v skladu s pravilniki ZN, za področja, ki jih zajemajo navedeni pravilniki ZN, razen če so taki nacionalni tehnični predpisi, oznake ali postopki ugotavljanja skladnosti izrecno določeni v navedenih pravilnikih ZN.

Člen 6: Homologacija in nadzor trga

1. Vsaka pogodbenica na svojem trgu izdelke, ki imajo veljaven certifikat o homologaciji ZN, sprejme kot skladne z njenimi nacionalnimi tehničnimi predpisi, oznakami ali postopki za ugotavljanje skladnosti brez dodatnih zahtev za preskušanje ali označevanje, s katerimi se preveri ali potrdi skladnost z morebitnimi zahtevami, ki so zajete v veljavnem certifikatu o homologaciji ZN. V primeru homologacij vozil se šteje, da je enotna mednarodna homologacija celotnega vozila ZN (U-IWVTA) veljavna v zvezi z zahtevami, ki jih zajema U-IWVTA. Certifikati o homologaciji ZN, ki jih izda pogodbenica, se lahko štejejo za veljavne le, če je ta pogodbenica pristopila k ustreznim pravilnikom ZN.

2. Vsaka pogodbenica mora sprejeti le veljavne certifikate o homologaciji ZN, izdane v skladu z najnovejšo različico pravilnikov ZN, h katerim je pristopila.

3. Za namene odstavka 1 se kot zadosten dokaz o obstoju veljavne homologacije ZN šteje naslednje:

- (a) za celotna vozila veljavna deklaracija ZN o skladnosti, ki potrjuje skladnost z U-IWVTA;
- (b) za opremo in dele veljavna homologacijska oznaka ZN, nameščena na izdelek; ali
- (c) za opremo in dele, na katere ni mogoče namestiti homologacijske oznake ZN, veljaven certifikat o homologaciji ZN.

4. Za namen izvajanja nadzora trga lahko pristojni organi pogodbenice po potrebi preverijo, ali so zajeti izdelki skladni:

- (a) z vsemi nacionalnimi tehničnimi predpisi pogodbenice; ali
- (b) s pravilniki ZN, katerih skladnost je bila v skladu s tem členom potrjena z veljavno izjavo ZN o skladnosti, ki potrjuje skladnost z U-IWVTA pri celotnih vozilih, ali veljavno homologacijsko oznako ZN, pritrjeno na izdelek, ali veljavnim certifikatom o homologaciji ZN, kar zadeva opremo in dele.

Taka preverjanja se izvedejo z naključnim vzorčenjem na trgu in v skladu s tehničnimi predpisi iz točke (a) ali (b) tega odstavka, odvisno od primera.

5. Pogodbenici si prizadevata sodelovati na področju tržnega nadzora, da bi podprli prepoznavanje in odpravljanje neskladnosti vozil, sistemov, sestavnih delov ali samostojnih tehničnih enot.

6. Pogodbenica lahko sprejme vse ustrezne ukrepe v zvezi z vozili, sistemi, sestavnimi deli ali samostojnimi tehničnimi enotami, ki pomenijo resno tveganje za zdravje ali varnost ljudi ali druge vidike zaščite javnega interesa ali ki drugače ne izpolnjujejo veljavnih zahtev. Taki ukrepi lahko vključujejo prepoved ali omejitev dajanja na voljo na trgu, registracije ali začetka uporabe zadevnih vozil, sistemov, sestavnih delov ali samostojnih tehničnih enot ter njihov umik s trga ali odpoklic. Pogodbenica, ki sprejme ali ohrani take ukrepe, o tem nemudoma obvesti drugo pogodbenico in na zahtevo druge pogodbenice navede razloge za njihovo sprejetje.

Člen 7: Izdelki z novimi tehnologijami ali novimi lastnostmi

1. Nobena od pogodbenic ne zavrne ali omeji dostopa do svojega trga za izdelek, ki ga zajema ta priloga in ga je odobrila pogodbenica izvoznica, ker naj bi ta vključeval novo tehnologijo ali novo lastnost, ki je pogodbenica uvoznica še ni zakonsko uredila, razen če lahko pogodbenica uvoznica dokaže, da ima utemeljene razloge za prepričanje, da taka nova tehnologija ali nova lastnost ogroža zdravje ljudi, varnost ali okolje.

2. Če se pogodbenica odloči zavrniti dostop izdelka druge pogodbenice, ki ga zajema ta priloga, do svojega trga ali zahteva umik takega izdelka s svojega trga, ker naj bi ta vključeval novo tehnologijo ali novo lastnost, ki ogroža zdravje ljudi, varnost ali okolje, o svoji odločitvi takoj uradno obvesti drugo pogodbenico in zadevne gospodarske subjekte. Uradno obvestilo zajema vse pomembne znanstvene ali tehnične informacije, ki so se upoštevale pri odločitvi.

Člen 8: Sodelovanje

1. Da bi dodatno olajšali trgovino z motornimi vozili, njihovimi deli in opremo ter preprečili težave pri dostopu do trga, hkrati pa zagotovili zdravje ljudi, varnost in varstvo okolja, si pogodbenici prizadevata za sodelovanje in izmenjavo informacij, kadar je to primerno.

2. Sodelovanje na podlagi tega člena lahko vključuje zlasti:

- (a) razvoj in vzpostavitev tehničnih predpisov ali z njimi povezanih standardov;
- (b) izmenjavo, kolikor je to mogoče, raziskav, informacij in rezultatov, povezanih z razvojem novih predpisov o varnosti vozil ali povezanih standardov, naprednim zmanjševanjem emisij in nastajajočimi tehnologijami za vozila;
- (c) izmenjavo razpoložljivih informacij o prepoznavanju napak, povezanih z varnostjo ali emisijami, in neskladnosti s tehničnimi predpisi; ter
- (d) spodbujanje večje mednarodne uskladitve tehničnih zahtev prek večstranskih forumov, kot sta Sporazum iz leta 1958 in sporazum iz leta 1998, vključno s sodelovanjem pri načrtovanju pobud v podporo takšnemu usklajevanju.

Člen 9: Delovna skupina za motorna vozila in njihove dele

1. Delovna skupina za motorna vozila in njihove dele pomaga Specializiranemu trgovinskemu odboru za tehnične ovire v trgovini pri spremljanju in pregledovanju izvajanja in zagotavljanju pravilnega delovanja te priloge.

2. Naloge delovne skupine za motorna vozila in njihove dele so:
- (a) razpravljanje o kakršnem koli vprašanju, ki izhaja iz te priloge, na zahtevo ene od pogodbenic;
 - (b) olajšanje sodelovanja in izmenjava informacij v skladu s členom 8;
 - (c) vodenje tehničnih razprav v skladu s členom TBT.10 [Tehnične razprave] tega sporazuma o zadevah, ki spadajo na področje uporabe te priloge; ter
 - (d) vzdrževanje seznama kontaktnih točk, pristojnih za zadeve, ki izhajajo iz te priloge.

PRILOGA TBT-2:ZDRAVILA

Člen 1: Opredelitev pojmov

1. Za namene te priloge:

- (a) „organ“ pomeni organ pogodbenice, kot je naveden v Dodatku A;
- (b) „dobra proizvodna praksa“ ali „DPP“ pomeni tisti del zagotavljanja kakovosti, ki zagotavlja, da se izdelki dosledno proizvajajo in nadzorujejo v skladu s standardi kakovosti, ki ustrezajo njihovi predvideni uporabi in kot zahtevajo veljavno dovoljenje za promet ali specifikacije proizvoda, kot je navedeno v Dodatku B;
- (c) „inšpekcijski pregled“ pomeni oceno proizvodnega obrata, da se ugotovi, ali tak proizvodni obrat deluje v skladu z dobro proizvodno prakso in/ali zavezami, sprejetimi kot del odobritve za trženje izdelka, ki se izvaja v skladu z zakoni in drugimi predpisi zadevne pogodbenice ter vključuje predhodno trženje in inšpekcijski pregled po dajanju na trg;
- (d) „uradni dokument o dobri proizvodni praksi“ pomeni dokument, ki ga izda organ pogodbenice po inšpekcijskem pregledu proizvodnega obrata, vključno na primer s poročili o inšpekcijskih pregledih, certifikati, ki potrjujejo skladnost proizvodnega obrata z dobro proizvodno prakso, ali izjavo o neskladnosti z dobro proizvodno prakso.

Člen 2: Področje uporabe

Določbe te priloge se uporabljajo za zdravila, navedena v Dodatku C.

Člen 3: Cilji

Cilji te priloge v zvezi z zajetimi izdelki so:

- (a) olajšati dostopnost zdravil na ozemlju vsake pogodbenice;
- (b) določiti pogoje za priznavanje inšpekcijskih pregledov ter izmenjavo in sprejemanje uradnih dokumentov o dobri proizvodni praksi med pogodbenicama;
- (c) spodbujanje javnega zdravja z varovanjem varnosti pacientov ter zdravja in dobrobiti živali ter po potrebi varovanje visoke ravni varstva potrošnikov in okolja s spodbujanjem regulativnih pristopov v skladu z ustreznimi mednarodnimi standardi.

Člen 4: Mednarodni standardi

Ustrezni standardi za izdelke, ki jih zajema ta priloga, zagotavljajo visoko raven varovanja javnega zdravja v skladu s standardi, praksami in smernicami, ki so jih razvili Svetovna zdravstvena organizacija (WHO), Organizacija za gospodarsko sodelovanje in razvoj (OECD), Mednarodni svet za usklajevanje tehničnih zahtev za zdravila za uporabo v humani medicini (ICH) in Mednarodna konferenca o harmonizaciji tehničnih zahtev za registracijo zdravil za uporabo v veterinarski medicini (VICH).

Člen 5: Priznavanje inšpekcijskih pregledov in sprejemanje uradnih dokumentov o dobri proizvodni praksi

1. Pogodbenica prizna inšpekcijske preglede, ki jih izvaja druga pogodbenica, in sprejme uradne dokumente o dobri proizvodni praksi, ki jih izda druga pogodbenica v skladu z zakoni, predpisi in tehničnimi smernicami iz Dodatka B.

2. Organ pogodbenice se lahko v posebnih okoliščinah odloči, da ne bo sprejel uradnega dokumenta o dobri proizvodni praksi, ki ga je izdal organ druge pogodbenice za proizvodne obrate na ozemlju organa izdajatelja. Primeri takih okoliščin vključujejo navedbo bistvenih neskladnosti ali neustreznosti v poročilu o inšpekcijskem pregledu, pomanjkljivosti v kakovosti, ugotovljene pri nadzoru po dajanju na trg, ali druge posebne dokaze, ki vzbujajo resno zaskrbljenost v zvezi s kakovostjo izdelka ali varnostjo pacientov. Vsaka pogodbenica zagotovi, da kadar se organ pogodbenice odloči, da ne bo sprejel uradnega dokumenta o dobri proizvodni praksi, ki ga je izdal organ druge pogodbenice, ta organ obvesti ustrezni organ druge pogodbenice o razlogih za zavrnitev sprejetja dokumenta in lahko zahteva pojasnilo od organa druge pogodbenice. Zadevna pogodbenica zagotovi, da si njen organ prizadeva pravočasno odgovoriti na zahtevo po pojasnilih.

3. Pogodbenica lahko sprejme uradni dokument o dobri proizvodni praksi, ki ga je izdal organ druge pogodbenice za proizvodne obrate zunaj ozemlja organa izdajatelja.

4. Vsaka pogodbenica lahko določi pogoje, pod katerimi sprejema uradne dokumente o dobri proizvodni praksi, izdane v skladu z odstavkom 3.

Člen 6: Izmenjava uradnih dokumentov o dobri proizvodni praksi

1. Vsaka pogodbenica zagotovi, da si organ druge pogodbenice, če organ pogodbenice od organa druge pogodbenice zahteva uradni dokument o dobri proizvodni praksi, prizadeva dokument posredovati v 30 koledarskih dneh od datuma zahteve.

2. Vsaka pogodbenica informacije v dokumentu, pridobljenem v skladu z odstavkom 1, obravnava kot zaupne.

Člen 7: Nadzorni ukrepi

1. Vsaka pogodbenica ima pravico, da sama pregleda proizvodne obrate, za katere je druga pogodbenica potrdila, da izpolnjujejo zahteve.

2. Vsaka pogodbenica zagotovi, da pred izvedbo inšpekcijskega pregleda iz odstavka 1 organ pogodbenice, ki namerava opraviti inšpekcijski pregled, pisno obvesti ustrezni organ druge pogodbenice o inšpekcijskem pregledu in navede razloge za izvedbo lastnega inšpekcijskega pregleda. Organ pogodbenice, ki namerava opraviti inšpekcijski pregled, si prizadeva pisno obvestiti organ druge pogodbenice vsaj 30 dni pred predlaganim inšpekcijskim pregledom, v nujnih primerih pa lahko rok skrajša. Inšpekcijskemu pregledu se lahko pridruži organ druge pogodbenice.

Člen 8 – Spremembe veljavnih zakonov in drugih predpisov

1. Vsaka pogodbenica uradno obvesti drugo pogodbenico vsaj 60 dni pred sprejetjem kakršnih koli novih ukrepov ali sprememb v zvezi z dobro proizvodno prakso v zvezi s katerim koli od ustreznih zakonov, predpisov in tehničnih smernic iz Dodatka B.

2. Pogodbenici si izmenjata vse potrebne informacije, vključno s spremembami svojih zakonov, predpisov, tehničnih smernic ali inšpekcijskih postopkov v zvezi z dobro proizvodno prakso, tako da lahko vsaka pogodbenica prouči, ali še vedno obstajajo pogoji za priznavanje inšpekcijskih pregledov in sprejemanje uradnih dokumentov o dobri proizvodni praksi v skladu s členom 5(1).

3. Če pogodbenica zaradi katerega koli od novih ukrepov ali sprememb iz odstavka 1 tega člena meni, da ne more več priznavati inšpekcijskih pregledov ali sprejemati uradnih dokumentov o dobri proizvodni praksi, ki jih je izdala druga pogodbenica, drugo pogodbenico obvesti o svoji nameri, da uporabi člen 9, pogodbenici pa se posvetujeta v okviru Delovne skupine za zdravila.

4. Vsa uradna obvestila v skladu s tem členom se pošljejo prek določenih kontaktnih točk v Delovni skupini za zdravila.

Člen 9: Začasna prekinitve uporabe

1. Brez poseganja v člen 5(2) ima vsaka pogodbenica pravico, da v celoti ali delno začasno prekine priznavanje inšpekcijskih pregledov in sprejemanja uradnih dokumentov o dobri proizvodni praksi druge pogodbenice v skladu s členom 5(1) za vse ali nekatere izdelke iz Dodatka C. Ta pravica se mora izvajati objektivno in utemeljeno. Pogodbenica, ki uveljavlja tako pravico, o tem uradno obvesti drugo pogodbenico in predloži pisno utemeljitev. Pogodbenica še naprej sprejema uradne dokumente druge pogodbenice o dobri proizvodni praksi, izdane pred takšno začasno prekinitvijo, razen če se pogodbenica na podlagi zdravstvenih ali varnostnih razlogov ne odloči drugače.

2. Kadar pogodbenica po posvetovanjih iz člena 8(3) kljub temu začasno prekine priznavanje inšpekcijskih pregledov in sprejemanje uradnih dokumentov o dobri proizvodni praksi v skladu s členom 5(1), lahko to stori v skladu z odstavkom 1 tega člena, vendar ne prej kot 60 dni po začetku posvetovanj. V tem 60-dnevnem obdobju obe pogodbenici še naprej priznavata inšpekcijske preglede in sprejemata uradne dokumente o dobri proizvodni praksi, ki jih izda organ druge pogodbenice.

3. Če se priznavanje pregledov in sprejemanje uradnih dokumentov o dobri proizvodni praksi v skladu s členom 5(1) začasno prekine, pogodbenici na zahtevo pogodbenice razpravljata o zadevi v Delovni skupini za zdravila in si po najboljših močeh prizadevata, da proučita možne ukrepe, ki bi omogočili ponovno priznanje inšpekcijskih pregledov in sprejetje uradnih dokumentov o dobri proizvodni praksi.

Člen 10: Regulativno sodelovanje

1. Pogodbenici si prizadevata, da se v skladu s svojim pravom medsebojno posvetujeta o predlogih za uvedbo bistvenih sprememb tehničnih predpisov ali inšpekcijskih postopkov, vključno s tistimi, ki vplivajo na priznavanje dokumentov druge pogodbenice v skladu s členom 5, in po potrebi zagotovita priložnost za predložitev pripomb na take predloge, brez poseganja v člen 8.

2. Pogodbenici si prizadevata za sodelovanje z namenom krepitve, razvoja in spodbujanja sprejetja in izvajanja mednarodno dogovorjenih znanstvenih ali tehničnih smernic, vključno s predstavitvijo skupnih pobud, predlogov in pristopov v ustreznih mednarodnih organizacijah in organih iz člena 4, kadar je to izvedljivo.

Člen 11: Spremembe dodatkov

Partnerski svet je pooblaščen za spremembo Dodatka A, da se posodobi seznam organov, Dodatka B, da se posodobi seznam veljavnih zakonov in drugih predpisov ter tehničnih smernic, in Dodatka C, da se posodobi seznam zajetih izdelkov.

Člen 12: Delovna skupina za zdravila

1. Delovna skupina za zdravila pomaga Specializiranemu trgovinskemu odboru za tehnične ovire v trgovini pri spremljanju in pregledovanju izvajanja in zagotavljanju pravilnega delovanja te priloge.
2. Naloge te delovne skupine so:
 - (a) razpravljanje o kakršnem koli vprašanju, ki izhaja iz te priloge, na zahtevo ene od pogodbenic;
 - (b) olajšanje sodelovanja in izmenjava informacij za namene členov 8 in 10;
 - (c) delovanje kot forum za posvetovanja in razprave za namene členov 8(3) in 9(3);
 - (d) vodenje tehničnih razprav v skladu s členom TBT.10 [Tehnične razprave] tega sporazuma o zadevah, ki spadajo na področje uporabe te priloge; ter
 - (e) vzdrževanje seznama kontaktnih točk, pristojnih za zadeve, ki izhajajo iz te priloge.

Člen 13: Neuporaba reševanja sporov

Naslov I [Reševanje sporov] šestega dela tega sporazuma se ne uporablja za spore v zvezi z razlago in uporabo te priloge.

Dodatek A – ORGANI pogodbenic

1) Evropska unija:

Država	Za zdravila za uporabo v humani medicini	Za zdravila za uporabo v veterinarski medicini
Belgija	Zvezna agencija za zdravila in izdelke za zdravje / Federaal Agentschap voor geneesmiddelen en gezondheidsproducten/ Agence fédérale des médicaments et produits de santé	Glej organ za zdravila za uporabo v humani medicini
Bolgarija	Bolgarska agencija za zdravila / ИЗПЪЛНИТЕЛНА АГЕНЦИЯ ПО ЛЕКАРСТВАТА	Bolgarska agencija za varnost hrane / Българска агенция по безопасност на храните
Češka	Državni inštitut za nadzor zdravil / Státní ústav pro kontrolu léčiv (SÚKL)	Inštitut za državni nadzor bioloških pripravkov in zdravil za uporabo v veterinarski medicini / Ústav pro státní kontrolu veterinárních biopreparátů a léčiv (ÚSKVBL)
Danska	Danska agencija za zdravila / Laegemiddelstyrelsen	Glej organ za zdravila za uporabo v humani medicini

Nemčija	Zvezni inštitut za zdravila in medicinske pripomočke /	Zvezni urad za varstvo potrošnikov in varnost hrane /
	Bundesinstitut für Arzneimittel und Medizinprodukte (BfArM)	Bundesamt für Verbraucherschutz und Lebensmittelsicherheit (BVL)
	Inštitut Paul-Ehrlich (PEI), Zvezni inštitut za cepiva in biomedicinska zdravila / Paul-Ehrlich-Institut (PEI) Bundesinstitut für Impfstoffe und biomedizinische Arzneimittel	Zvezno ministrstvo za prehrano in kmetijstvo / Bundesministerium für Ernährung und Landwirtschaft
	Zvezno ministrstvo za zdravje / Bundesministerium für Gesundheit (BMG)/ Zentralstelle der Länder für Gesundheitsschutz bei Arzneimitteln und Medizinprodukten (ZLG) ⁹⁷	
Estonija	Državna agencija za zdravila / Ravimiamet	Glej organ za zdravila za uporabo v humani medicini
Irska	Regulativni organ za izdelke za zdravje / Health Products Regulatory Authority (HPRA)	Glej organ za zdravila za uporabo v humani medicini
Grčija	Nacionalna organizacija za zdravila / Ethnikos Organismos Farmakon (EOF) - (ΕΘΝΙΚΟΣ ΟΡΓΑΝΙΣΜΟΣ ΦΑΡΜΑΚΩΝ)	Glej organ za zdravila za uporabo v humani medicini
Španija	Španska agencija za zdravila in medicinske pripomočke / Agencia Española de Medicamentos y Productos Sanitarios ⁹⁸	Glej organ za zdravila za uporabo v humani medicini

⁹⁷ Za namene te priloge in brez poseganja v notranjo delitev pristojnosti v Nemčiji glede zadev, ki spadajo na področje uporabe te priloge, se za ZLG šteje, da zajema vse pristojne organe nemških zveznih dežel, ki izdajajo dokumente o dobrih proizvodnih praksah in izvajajo farmacevtske inšpekcijske preglede.

⁹⁸ Za namene te priloge in brez poseganja v notranjo delitev pristojnosti v Španiji glede zadev, ki spadajo na področje uporabe te priloge, se za Agencia Española de Medicamentos y Productos Sanitarios šteje, da zajema vse pristojne regionalne organe, ki izdajajo dokumente o dobrih proizvodnih praksah in izvajajo farmacevtske inšpekcijske preglede.

Francija	Francoska nacionalna agencija za varnost zdravil in izdelkov za zdravje / Agence nationale de sécurité du médicament et des produits de santé (ANSM)	Francoska agencija za hrano, okolje ter zdravje in varnost pri delu – Nacionalna agencija za zdravila za uporabo v veterinarski medicini / Agence Nationale de Sécurité Sanitaire de l'alimentation, de l'environnement et du travail-Agence Nationale du Médicament Vétérinaire (Anses-ANMV)
Hrvaška	Agencija za zdravila in medicinske pripomočke / Agencija za lijekove i medicinske proizvode (HALMED)	Ministrstvo za kmetijstvo, uprava za veterino in varnost hrane / Ministarstvo Poljoprivrede, Uprava za veterinarstvo i sigurnost hrane
Italija	Italijanska agencija za zdravila / Agenzia Italiana del Farmaco	Generalna direkcija za zdravje živali in zdravila za uporabo v veterinarski medicini Ministero della Salute, Direzione Generale della Sanità Animale e dei Farmaci Veterinari
Ciper	Ministrstvo za zdravje – farmacevtske službe / Φαρμακευτικές Υπηρεσίες, Υπουργείο Υγείας	Ministrstvo za kmetijstvo, razvoj podeželja in okolje – veterinarska služba / Κτηνιατρικές Υπηρεσίες- Υπουργείο Γεωργίας, Αγροτικής Ανάπτυξης και Περιβάλλοντος
Latvija	Državna agencija za zdravila / Zāļu valsts aģentūra	Oddelek za ocenjevanje in registracijo pri službi za hrano in veterino / Pārtikas un veterinārā dienesta Novērtēšanas un reģistrācijas departaments
Litva	Državna agencija za nadzor zdravil / Valstybinė vaistų kontrolės tarnyba	Državna služba za hrano in veterino / Valstybinės maisto ir veterinarijos tarnyba

Luksemburg	Ministrstvo za zdravje, oddelek za farmacijo in zdravila / Ministère de la Santé, Division de la Pharmacie et des Médicaments	Glej organ za zdravila za uporabo v humani medicini
Madžarska	Nacionalni inštitut za farmacijo in prehrano / Országos Gyógyszerészeti és Élelmezés-egészségügyi Intézet Regulativni organ za zdravila	Nacionalni urad za varnost prehranske verige, direktorat za zdravilo za uporabo v veterinarski medicini / Nemzeti Élelmiszerlánc-biztonsági Hivatal, Állatgyógyászati Termékek Igazgatósága (ÁTI)
Malta		Oddelek za zdravila za uporabo v veterinarski medicini Nacionalnega veterinarskega laboratorija (NVL) v okviru Oddelka za zdravje in dobro počutje živali (AHWD)
Nizozemska	Inšpektorat za zdravstveno varstvo in mladino / Inspectie Gezondheidszorg en Youth (IGJ)	Odbor za vrednotenje zdravil / Bureau Diergeneesmiddelen, College ter Beoordeling van Geneesmiddelen (CBG)
Avstrija	Avstrijska agencija za zdravje in varnost hrane / Österreichische Agentur für Gesundheit und Ernährungssicherheit GmbH	Glej organ za zdravila za uporabo v humani medicini
Poljska	Glavni inšpektorat za farmacevtske izdelke / Główny Inspektorat Farmaceutyczny (GIF) /	Glej organ za zdravila za uporabo v humani medicini
Portugalska	Nacionalna agencija za zdravila in izdelke za zdravje / INFARMED, I.P Autoridade Nacional do Medicamento e Produtos de Saúde,	Generalni direktorat za prehrano in veterinarstvo / DGAV - Direção Geral de Alimentação e Veterinária (PT)

I.P

Romunija	Nacionalna agencija za zdravila in medicinske pripomočke / Agenția Națională a Medicamentului și a Dispozitivelor Medicale	Nacionalni organ za sanitarno veterino in varnost hrane / Autoritatea Națională Sanitară Veterinară și pentru Siguranța Alimentelor
Slovenija		Glej organ za zdravila za uporabo v humani medicini Javna agencija Republike Slovenije za zdravila in medicinske pripomočke (JAZMP)
Slovaška	Državni inštitut za nadzor zdravil / Štátny ústav pre kontrolu liečiv (ŠÚKL)	Inštitut za državni nadzor bioloških pripravkov in zdravil za uporabo v veterinarski medicini / Ústav štátnej kontroly veterinárnych biopreparátov a liečiv (USKVBL)
Finska	Finska agencija za zdravila / Lääkealan turvallisuus- ja kehittämisskeskus (FIMEA)	Glej organ za zdravila za uporabo v humani medicini
Švedska	Agencija za medicinske izdelke / Läkemedelsverket	Glej organ za zdravila za uporabo v humani medicini

2) Združeno kraljestvo

Regulativna agencija za zdravila in zdravstvene izdelke / Medicines and Healthcare Products Regulatory Agency

Direktorat za veterinarsko medicino / Veterinary Medicines Directorate

Dodatek B – Seznam veljavnih zakonov, predpisov in tehničnih smernic v zvezi z dobro proizvodno prakso

(1) Za Evropsko unijo:

Direktiva 2001/83/ES Evropskega parlamenta in Sveta z dne 6. novembra 2001 o zakoniku Skupnosti o zdravilih za uporabo v humani medicini⁹⁹;

Direktiva 2001/82/ES Evropskega parlamenta in Sveta z dne 6. novembra 2001 o zakoniku Skupnosti o zdravilih za uporabo v veterinarski medicini¹⁰⁰;

Direktiva 2001/20/ES Evropskega parlamenta in Sveta z dne 4. aprila 2001 o približevanju zakonov in drugih predpisov držav članic v zvezi z izvajanjem dobre klinične prakse pri kliničnem preskušanju zdravil za ljudi¹⁰¹;

Uredba (EU) št. 536/2014 z dne 16. aprila 2014 o kliničnem preskušanju zdravil za uporabo v humani medicini in razveljavitvi Direktive 2001/20/ES¹⁰²;

Uredba (ES) št. 726/2004 Evropskega parlamenta in Sveta z dne 31. marca 2004 o postopkih Skupnosti za pridobitev dovoljenja za promet in nadzor zdravil za humano in veterinarsko uporabo ter o ustanovitvi Evropske agencije za zdravila¹⁰³;

Uredba (ES) št. 1394/2007 Evropskega parlamenta in Sveta z dne 13. novembra 2007 o zdravilih za napredno zdravljenje ter o spremembi Direktive 2001/83/ES in Uredbe (ES) št. 726/2004¹⁰⁴;

Direktiva komisije 2003/94/ES z dne 8. oktobra 2003 o določitvi načel in smernic dobre proizvodne prakse v zvezi z zdravili za uporabo v humani medicini in zdravili za uporabo v humani medicini v preskušanju¹⁰⁵;

Direktiva Komisije 91/412/EGS z dne 23. julija 1991 o določitvi načel in smernic dobre proizvodne prakse za zdravila za uporabo v veterinarski medicini¹⁰⁶;

Direktiva Komisije (EU) 2017/1572 z dne 15. septembra 2017 o dopolnitvi Direktive 2001/83/ES Evropskega parlamenta in Sveta glede načel in smernic dobre proizvodne prakse za zdravila za uporabo v humani medicini¹⁰⁷;

Delegirana uredba Komisije (EU) št. 1252/2014 z dne 28. maja 2014 o dopolnitvi Direktive 2001/83/ES Evropskega parlamenta in Sveta v zvezi z načeli in smernicami dobre proizvodne prakse za zdravilne učinkovine zdravil za uporabo v humani medicini¹⁰⁸;

⁹⁹ UL L 311, 28.11.2001, str. 67.

¹⁰⁰ UL L 311, 28.11.2001, str. 1.

¹⁰¹ UL L 121, 1.5.2001, str. 34.

¹⁰² UL L 158, 27.5.2014, str. 1.

¹⁰³ UL L 136, 30.4.2004, str. 1.

¹⁰⁴ UL L 324, 10.12.2007, str. 121.

¹⁰⁵ UL L 262, 14.10.2003, str. 22.

¹⁰⁶ UL L 228, 17.8.1991, str. 70.

¹⁰⁷ UL L 238, 16.9.2017, str. 44.

¹⁰⁸ UL L 337, 25.11.2014, str. 1.

Delegirana uredba Komisije (EU) 2017/1569 z dne 23. maja 2017 o dopolnitvi Uredbe (EU) št. 536/2014 Evropskega parlamenta in Sveta z določitvijo načel in smernic dobre proizvodne prakse za zdravila za uporabo v humani medicini v preskušanju ter ureditvijo poteka pregledov¹⁰⁹;

Sedanja različica Navodil za dobro proizvodno prakso iz zvezka IV Pravil, ki urejajo zdravila v Evropski uniji, ter zbirka postopkov Skupnosti za inšpekcijske preglede in izmenjavo informacij.

(2) Za Združeno kraljestvo:

Predpisi o zdravilih za uporabo v humani medicini (The Human Medicines Regulations 2012 (SI 2012/1916))

Predpisi o zdravilih za uporabo v humani medicini (klinična preskušanja) (The Medicines for Human Use (Clinical Trials) Regulations 2004 (SI 2004/1031))

Predpisi o zdravilih za uporabo v veterinarski medicini (The Veterinary Medicines Regulations 2013 (SI 2013/2033))

Predpisi o dobri proizvodni praksi v skladu s predpisom B17 in smernice o dobri proizvodni praksi, objavljene v skladu s predpisom C17 iz Predpisov o zdravilih za uporabo v humani medicini iz leta 2012

Načela in smernice dobre proizvodne prakse, ki se uporabljajo za namene Priloge 2 k Predpisom o zdravilih za uporabo v veterinarski medicini iz leta 2013

¹⁰⁹ UL L 238, 16.9.2017, str. 12.

DODATEK C – ZAJETI IZDELKI

Zdravila za uporabo v humani medicini in za uporabo v veterinarski medicini:

- zdravila v prometu za uporabo v humani ali veterinarski medicini, ki se tržijo, vključno z biološkimi in imunološkimi izdelki v prometu za uporabo v humani in veterinarski medicini,
- zdravila za napredno zdravljenje,
- aktivne farmacevtske učinkovine za uporabo v humani ali veterinarski medicini,
- zdravila v preskušanju.

PRILOGA TBT-3:KEMIKALIJE

Člen 1: Opredelitev pojmov

Za namene te priloge:

- (a) „pristojna organa“ pomeni:
 - (i) za Unijo: Evropsko komisijo;
 - (ii) za Združeno kraljestvo: vlado Združenega kraljestva.
- (b) „GHS ZN“ pomeni globalno usklajeni sistem Združenih narodov za razvrščanje in označevanje kemikalij.

Člen 2: Področje uporabe

Ta priloga se uporablja za trgovino, urejanje, uvoz in izvoz kemikalij med Unijo in Združenim kraljestvom v zvezi z njihovo registracijo, ocenjevanjem, avtorizacijo, omejitvijo, odobritvijo, razvrščanjem, označevanjem in pakiranjem.

Člen 3: Cilji

1. Cilji te priloge so:
 - (a) olajšati trgovino s kemikalijami in sorodnimi proizvodi med pogodbenicama;
 - (b) zagotoviti visoko raven varstva okolja ter zdravja ljudi in živali; ter
 - (c) zagotoviti sodelovanje med pristojnima organoma Unije in Združenega kraljestva.
2. Pogodbenici priznavata, da zaveze, sprejete na podlagi te priloge, nobeni pogodbenici ne preprečujejo, da bi določila lastne prednostne naloge v zvezi s predpisi o kemikalijah, vključno z določitvijo lastnih ravni varstva okolja ter zdravja ljudi in živali.

Člen 4: Ustrezne mednarodne organizacije in organi

Pogodbenici priznavata, da so mednarodne organizacije in organi, zlasti OECD in Pododbor strokovnjakov Združenih narodov za globalno usklajeni sistem za razvrščanje in označevanje kemikalij (SCEGHS) Ekonomskega in socialnega sveta Združenih narodov (ECOSOC), pomembni za razvoj znanstvenih in tehničnih smernic v zvezi s kemikalijami.

Člen 5: Sodelovanje v ustreznih mednarodnih organizacijah in organih ter regulativni razvoj

1. Pogodbenici dejavno prispevata k razvoju znanstvenih ali tehničnih smernic iz člena 4 v zvezi z oceno nevarnosti in tveganj kemikalij ter oblik dokumentiranja rezultatov takih ocen.
2. Vsaka pogodbenica izvaja vse smernice, ki jih izdajo mednarodne organizacije in organi iz člena 4, razen če bi bile te smernice neučinkovite ali neprimerne za doseganje legitimnih ciljev zadevne pogodbenice.

Člen 6: Razvrščanje in označevanje kemikalij

1. Vsaka pogodbenica izvaja GHS ZN tako celovito, kot se ji zdi izvedljivo v okviru njenega sistema, vključno s kemikalijami, ki ne spadajo na področje uporabe te priloge, razen kadar obstajajo posebni razlogi za uporabo drugačnega sistema označevanja za določene kemične izdelke v končni obliki, namenjene končnemu uporabniku. Vsaka pogodbenica redno posodablja svoje izvajanje na podlagi redno izdajanih revidiranih GHS ZN.

2. Če namerava pristojni organ pogodbenice razvrstiti posamezne snovi v skladu s svojimi zadevnimi pravili in postopki, pristojnemu organu druge pogodbenice omogoči, da izrazi svoje mnenje v skladu z zadevnimi pravili in postopki v veljavnih rokih.

3. Vsaka pogodbenica javno objavi informacije o svojih postopkih v zvezi z razvrščanjem snovi v skladu s svojimi pravili in postopki. Vsaka pogodbenica si prizadeva odgovoriti na pripombe, ki jih prejme od druge pogodbenice v skladu z odstavkom 2.

4. Nobena določba v tem členu od nobene pogodbenice ne zahteva, da doseže kakršen koli poseben izid v zvezi z izvajanjem GHS ZN na svojem ozemlju ali v zvezi z razvrstitvijo določene snovi ali da pospeši, začasno prekine ali odloži svoje postopke in postopke odločanja.

Člen 7: Sodelovanje

1. Pogodbenici priznavata, da lahko prostovoljno sodelovanje pri zakonskem urejanju kemikalij olajša trgovino na načine, ki koristijo potrošnikom, podjetjem in okolju ter prispevajo k izboljšanju varovanja zdravja ljudi in živali.

2. Pogodbenici se zavezujeta, da bosta olajšali izmenjavo nezaupnih informacij med svojima pristojnima organoma, tudi s sodelovanjem pri elektronskih oblikah in orodjih, ki se uporabljajo za shranjevanje podatkov.

3. Kadar je to primerno, pogodbenici sodelujeta z namenom krepitev, razvoja in spodbujanja sprejetja in izvajanja mednarodno dogovorjenih znanstvenih ali tehničnih smernic, vključno s predstavitvijo skupnih pobud, predlogov in pristopov v ustreznih mednarodnih organizacijah in organih, zlasti tistih iz člena 4, kadar je to izvedljivo.

4. Pogodbenici sodelujeta, če obe pogodbenici menita, da je to koristno, pri razširjanju podatkov, povezanih z varnostjo kemikalij, in te informacije dasta na voljo javnosti, da bi različnim ciljnim skupinam zagotovili enostaven dostop do teh informacij in njihovo razumljivost. Druga pogodbenica pogodbenici na zahtevo katere koli pogodbenice predloži razpoložljive informacije o varnosti kemikalij, ki niso zaupne narave.

5. Če pogodbenica tako zahteva in se druga pogodbenica s tem strinja, pogodbenici začeta posvetovanja o znanstvenih informacijah in podatkih v okviru novih in nastajajočih vprašanj, povezanih z nevarnostmi ali tveganji, ki jih kemikalije predstavljajo za zdravje ljudi ali okolje, da bi ustvarili skupen nabor znanja ter, če je to izvedljivo in kolikor je mogoče, spodbujali skupno razumevanje znanosti v zvezi s takšnimi vprašanji.

Člen 8: Izmenjava informacij

– Pogodbenici sodelujeta in si izmenjujeta informacije v zvezi s katerim koli vprašanjem, pomembnim za izvajanje te priloge, v okviru Specializiranega trgovinskega odbora za tehnične ovire v trgovini.

PRILOGA TBT-4: EKOLOŠKI PROIZVODI

Člen 1: Cilj in področje uporabe

1. Cilj te priloge je določiti določbe in postopke za spodbujanje trgovine z ekološkimi proizvodi v skladu z načeloma nediskriminacije in vzajemnosti, in sicer z vzajemnim priznavanjem enakovrednosti njunih zakonodaj s strani pogodbenic.
2. Ta priloga se uporablja za ekološke proizvode iz dodatkov A in B, ki so skladni z zakoni in drugimi predpisi iz Dodatka C ali D. Partnerski svet se pooblasti za spreminjanje dodatkov A, B, C in D.

Člen 2: Opredelitev pojmov

Za namene te priloge:

„pristojni organ“ pomeni uradno agencijo, ki je pristojna za zakone in druge predpise iz Dodatka C ali D in je odgovorna za izvajanje te priloge;

„nadzorni organ“ pomeni organ, na katerega je pristojni organ v celoti ali delno prenesel pristojnost za inšpekcijske preglede in potrjevanje na področju ekološke pridelave v skladu z zakoni in drugimi predpisi, navedenimi v Dodatku C ali D;

„izvajalec nadzora“ pomeni subjekt, ki ga pristojni organ prizna za izvajanje inšpekcijskih pregledov in certificiranja na področju ekološke pridelave v skladu z zakoni in predpisi, navedenimi v Dodatku C ali D; ter

„enakovrednost“ pomeni zmožnost različnih zakonov, predpisov in zahtev ter sistemov inšpekcijskih pregledov in certificiranja, da dosežejo iste cilje.

Člen 3: Priznavanje enakovrednosti

1. V zvezi z izdelki iz Dodatka A Unija priznava zakone in predpise Združenega kraljestva, navedene v Dodatku C, kot enakovredne zakonom in predpisom Unije iz Dodatka D.
2. V zvezi z izdelki, navedenimi v Dodatku B, Združeno kraljestvo priznava zakone in druge predpise Unije, navedene v Dodatku D, kot enakovredne zakonom in predpisom Združenega kraljestva iz Dodatka C.
3. Glede na datum začetka uporabe Uredbe (EU) 2018/848 Evropskega parlamenta in Sveta z dne 30. maja 2018 o ekološki pridelavi in označevanju ekoloških proizvodov in razveljavitvi Uredbe Sveta (ES) št. 834/2007 1. januarja 2022, vsaka pogodbenica do 31. decembra 2023 ponovno oceni priznavanje enakovrednosti iz odstavkov 1 in 2. Če pogodbenica na podlagi te ponovne ocene ne potrdi enakovrednosti, se priznavanje enakovrednosti začasno prekliče.
4. Brez poseganja v odstavek 3 se v primeru spremembe, preklica ali nadomestitve zakonov in drugih predpisov iz Dodatka C ali D nova pravila štejejo za enakovredna pravilom druge pogodbenice, razen če pogodbenica temu nasprotuje v skladu s postopkom iz odstavkov 5 in 6.
5. Če pogodbenica po prejetju dodatnih informacij, ki jih je zahtevala, od druge pogodbenice, meni, da zakoni in drugi predpisi ali upravni postopki ali prakse druge pogodbenice ne izpolnjujejo

več zahtev za enakovrednost, ta pogodbenica drugi pogodbenici predloži utemeljeno zahtevo za spremembo zadevnih zakonov, predpisov ali upravnih postopkov ali praks in drugi pogodbenici zagotovi ustrezno obdobje, ki ni krajše od treh mesecev, za zagotovitev enakovrednosti.

6. Če zadevna pogodbenica po izteku obdobja iz odstavka 5 še vedno meni, da zahteve za enakovrednost niso izpolnjene, se lahko odloči, da enostransko prekliče priznavanje enakovrednosti ustreznih zakonov in drugih predpisov iz Dodatka C ali D v zvezi z zadevnimi ekološkimi proizvodi iz Dodatka A ali B.

7. Odločitev o enostranskem začasnem preklicu priznavanja enakovrednosti zakonov in drugih predpisov iz Dodatka C ali D v zvezi z zadevnimi ekološkimi proizvodi, navedenimi v Dodatku A ali B, se lahko sprejme tudi po izteku trimesečnega odpovednega roka, če pogodbenica ni zagotovila informacij, zahtevanih v skladu s členom 6, ali se ne strinja z medsebojnim strokovnim pregledom v skladu s členom 7.

8. Če se priznavanje enakovrednosti v skladu s tem členom začasno prekliče, pogodbenici na zahtevo pogodbenice razpravljata o zadevi v okviru Delovne skupine za ekološke proizvode in si po najboljših močeh prizadevata proučiti možne ukrepe, ki bi omogočili ponovno priznavanje enakovrednosti.

9. V zvezi s proizvodi, ki niso navedeni v Dodatku A ali B, o enakovrednosti razpravlja Delovna skupina za ekološke proizvode na zahtevo ene od pogodbenic.

Člen 4: Uvoz in dajanje na trg

1. Unija dovoli uvoz proizvodov iz Dodatka A na svoje ozemlje in dajanje teh proizvodov na trg kot ekoloških proizvodov, če so ti proizvodi skladni z zakoni in drugimi predpisi Združenega kraljestva, navedenimi v Dodatku C, in jim je priloženo potrdilo o kontrolnem pregledu, ki ga izda nadzorni organ, ki ga priznava Združeno kraljestvo in je naveden Uniji, kot je navedeno v odstavku 3.

2. Združeno kraljestvo dovoli uvoz proizvodov iz Dodatka B na svoje ozemlje in dajanje teh proizvodov na trg kot ekoloških proizvodov, če so ti proizvodi skladni z zakoni in drugimi predpisi Unije iz Dodatka D in jim je priloženo potrdilo o kontrolnem pregledu, ki ga izda nadzorni organ, priznan s strani Unije in naveden Združenemu kraljestvu, kot je navedeno v odstavku 3.

3. Vsaka pogodbenica priznava nadzorne organe ali izvajalce nadzora, ki jih druga pogodbenica določi kot pristojne za izvajanje ustreznega nadzora v zvezi z ekološkimi proizvodi, ki jih zajema priznavanje enakovrednosti iz člena 3, in za izdajo potrdila o kontrolnem pregledu iz odstavkov 1 in 2 tega člena z namenom njihovega uvoza na ozemlje druge pogodbenice in dajanja na trg na tem ozemlju.

4. Pogodbenica uvoznica v sodelovanju z drugo pogodbenico vsakemu ustreznemu nadzornemu organu in izvajalcu nadzora, ki ju navede druga pogodbenica, dodeli kodne številke.

Člen 5: Označevanje

1. Proizvodi, uvoženi na ozemlje pogodbenice v skladu s to prilogo, morajo izpolnjevati zahteve za označevanje, določene v zakonih in drugih predpisih pogodbenice uvoznice iz dodatkov C in D. Ti proizvodi so lahko opremljeni z ekološkim logotipom Unije, katerim koli ekološkim logotipom

Združenega kraljestva ali obema logotipoma, kot je določeno v ustreznih zakonih in predpisih, če ti proizvodi izpolnjujejo zahteve glede označevanja za zadevni logotip ali oba logotipa.

2. Pogodbenici se zavezujeta, da se bosta izogibali kakršni koli zlorabi izrazov, ki se nanašajo na ekološko pridelavo, v zvezi z ekološkimi proizvodi, ki jih zajema priznavanje enakovrednosti v skladu s to prilogo.

3. Pogodbenici se zavezujeta, da bosta zaščitili ekološki logotip Unije in kateri koli logotip ekološke pridelave Združenega kraljestva, določen v ustreznih zakonih in predpisih, pred kakršno koli zlorabo ali posnemanjem. Pogodbenici zagotovita, da se ekološki logotip Unije in kateri koli ekološki logotip Združenega kraljestva uporabljata samo za označevanje, oglaševanje ali trgovinske dokumente ekoloških proizvodov, ki so skladni z zakoni in predpisi iz dodatkov C in D.

Člen 6: Izmenjava informacij

1. Pogodbenici si izmenjata vse ustrezne informacije v zvezi z izvajanjem te priloge in njeno uporabo. Zlasti vsaka pogodbenica do 31. marca drugega leta po začetku veljavnosti tega sporazuma in do 31. marca vsakega naslednjega leta drugi pogodbenici pošlje:

- (a) poročilo, ki vsebuje informacije o vrstah in količinah ekoloških proizvodov, izvoženih v skladu s to prilogo, za obdobje od januarja do decembra predhodnega leta;
- (b) poročilo o dejavnostih spremljanja in nadzora, ki jih izvajajo njeni pristojni organi, doseženih rezultatih in sprejetih korektivnih ukrepov za obdobje od januarja do decembra predhodnega leta; ter
- (c) podrobnosti o ugotovljenih nepravilnostih in kršitvah zakonov in drugih predpisov, navedenih v Dodatku C ali D, kot je ustrezno.

2. Vsaka pogodbenica brez nepotrebnega odlašanja drugo pogodbenico obvesti o:

- (a) vsaki posodobitvi seznama svojih pristojnih organov, nadzornih organov in izvajalcev nadzora, vključno z ustreznimi kontaktnimi podatki (zlasti naslovom in spletnim naslovom);
- (b) vseh morebitnih spremembah ali razveljavitvah, ki jih namerava uvesti v zvezi z zakoni ali predpisi iz Dodatka C ali Dodatka D, kakršnih koli predlogih za nove zakone ali predpise ali katerih koli ustreznih predlaganih spremembah upravnih postopkov in praks v zvezi z ekološkimi proizvodi, zajetimi v tej prilogi; ter
- (c) vseh spremembah ali razveljavitvah, ki jih je sprejela v zvezi z zakoni ali predpisi iz Dodatka C ali Dodatka D, novi zakonodaji ali ustreznih spremembah upravnih postopkov in praks v zvezi z ekološkimi proizvodi, zajetimi v tej prilogi.

Člen 7: Medsebojni strokovni pregled

1. Po najmanj šestmesečnem predhodnem obvestilu vsaka pogodbenica uradnikom ali strokovnjakom, ki jih imenuje druga pogodbenica, dovoli izvajanje medsebojnih strokovnih

pregledov na njenem ozemlju, da preverijo, ali zadevni nadzorni organi in izvajalci nadzora izvajajo nadzor, potreben za izvajanje te priloge.

2. Vsaka pogodbenica sodeluje z drugo pogodbenico in ji pomaga, kolikor to dovoljuje veljavna zakonodaja, pri izvajanju medsebojnih strokovnih pregledov iz odstavka 1, ki lahko vključujejo obiske uradov ustreznih nadzornih organov in izvajalcev nadzora, predelovalnih obratov in certificiranih izvajalcev.

Člen 8: Delovna skupina za ekološke proizvode

1. Delovna skupina za ekološke proizvode pomaga Specializiranemu trgovinskemu odboru za tehnične ovire v trgovini pri spremljanju in pregledovanju izvajanja in zagotavljanju pravilnega delovanja te priloge.

2. Naloge delovne skupine za ekološke proizvode so:

- (a) razpravljanje o vseh zadevah, ki izhajajo iz te priloge, na zahtevo pogodbenice, vključno z morebitno potrebo po spremembah te priloge ali njenih dodatkov;
- (b) olajševanje sodelovanja v zvezi z zakoni, predpisi, standardi in postopki v zvezi z ekološkimi proizvodi, zajetimi v tej prilogi, vključno z razpravami o tehničnih ali regulativnih vprašanjih v zvezi s pravili in nadzornimi sistemi; ter
- (c) vodenje tehničnih razprav v skladu s členom TBT.10 [Tehnične razprave] tega sporazuma o zadevah, ki spadajo na področje uporabe te priloge.

DODATEK A

EKOLOŠKI PROIZVODI IZ ZDRUŽENEGA KRALJESTVA, ZA KATERE UNIJA PRIZNAVA ENAKOVREDNOST

Opis	Opombe
Nepredelani rastlinski proizvodi	
Žive živali ali nepredelani proizvodi živalskega izvora	Vključuje med
Proizvodi iz akvakulture in morske alge	
Predelani kmetijski pridelki, namenjeni za hrano	
Predelani kmetijski pridelki, namenjeni za krmo	
Seme in razmnoževalni material	

Ekološki proizvodi, navedeni v tem dodatku, so nepredelani kmetijski pridelki ali proizvodi iz akvakulture, pridelani v Združenem kraljestvu, ali predelani kmetijski pridelki, namenjeni za hrano ali krmo, predelani v Združenem kraljestvu s sestavinami, ki so bile pridelane v Združenem kraljestvu ali so bile uvožene v Združeno kraljestvo v skladu z zakoni in predpisi Združenega kraljestva.

DODATEK B

EKOLOŠKI PROIZVODI IZ UNIJE, ZA KATERE ZDRUŽENO KRALJESTVO PRIZNAVA ENAKOVREDNOST

Opis	Opombe
Nepredelani rastlinski proizvodi	
Žive živali ali nepredelani proizvodi živalskega izvora	Vključuje med
Proizvodi iz akvakulture in morske alge	
Predelani kmetijski pridelki, namenjeni za hrano	
Predelani kmetijski pridelki, namenjeni za krmo	
Seme in razmnoževalni material	

Ekološki proizvodi iz tega dodatka so nepredelani kmetijski pridelki ali proizvodi iz akvakulture, pridelani v Uniji, ali predelani kmetijski pridelki, namenjeni za hrano ali krmo, predelani v Uniji s sestavinami, ki so bile pridelane v Uniji ali so bile uvožene v Unijo v skladu z zakoni in drugimi predpisi Unije.

DODATEK C

ZAKONI IN DRUGI PREDPISI O EKOLOŠKIH PROIZVODIH, KI SE UPORABLJAJO V ZDRUŽENEM KRALJESTVU¹¹⁰

Naslednji zakoni in drugi predpisi, ki se uporabljajo v Združenem kraljestvu:

1. Ohranjena UREDBA (ES) št. 834/2007
2. Ohranjena UREDBA (ES) št. 889/2008
3. Ohranjena UREDBA (ES) št. 1235/2008
4. Uredba o ekoloških proizvodih iz leta 2009

¹¹⁰ Sklicevanja na ohranjeno pravo Unije na tem seznamu se štejejo za sklicevanja na tako zakonodajo, kakor jo je spremenilo Združeno kraljestvo, da bi se uporabljala za Združeno kraljestvo.

DODATEK D

ZAKONI IN DRUGI PREDPISI O EKOLOŠKIH PROIZVODIH, KI SE UPORABLJAJO V UNIJI

Naslednji zakoni in drugi predpisi, ki se uporabljajo v Uniji:

1. Uredba Sveta (ES) št. 834/2007 z dne 28. junija 2007 o ekološki pridelavi in označevanju ekoloških proizvodov in razveljavitvi Uredbe 2092/91¹¹¹;
2. Uredba Komisije (ES) št. 889/2008 z dne 5. septembra 2008 o določitvi podrobnih pravil za izvajanje Uredbe Sveta (ES) št. 834/2007 o ekološki pridelavi in označevanju ekoloških proizvodov glede ekološke pridelave, označevanja in nadzora¹¹²;
3. Uredba Komisije (ES) št. 1235/2008 z dne 8. decembra 2008 o določitvi podrobnih pravil za izvajanje Uredbe Sveta (ES) št. 834/2007 v zvezi z ureditvami za uvoz ekoloških proizvodov iz tretjih držav¹¹³.

¹¹¹ UL L 189, 20.7.2007, str. 1.

¹¹² UL L 250, 18.9.2008, str. 1.

¹¹³ UL L 334, 12.12.2008, str. 25.

PRILOGA-TBT-5: TRGOVINA Z VINOM

Člen 1: Področje uporabe in opredelitev pojmov

1. Ta priloga se uporablja za vino iz tarifne številke 22.04 harmoniziranega sistema.
2. V tej prilogi „vino, pridelano v“ pomeni sveže grozdje, grozdni mošt in delno prevreti grozdni mošt, ki so bili predelani v vino ali dodani vinu na ozemlju pogodbenice izvoznice.

Člen 2: Opredelitve proizvodov, enološki postopki in obdelave

1. Enološki postopki za vino, ki jih priporoči in objavi Mednarodna organizacija za trto in vino („OIV“), se za namene te priloge štejejo za ustrezne mednarodne standarde.
2. Vsaka pogodbenica odobri uvoz in prodajo vina za potrošnjo, proizvedenega v drugi pogodbenici, če je bilo vino proizvedeno v skladu z:
 - (a) opredelitvijo izdelkov, ki so v vsaki pogodbenici dovoljene v skladu z zakoni in drugimi predpisi iz Dodatka A;
 - (b) enološkimi postopki, določenimi v vsaki pogodbenici v skladu z zakoni in drugimi predpisi iz Dodatka A, ki so v skladu z ustreznimi standardi OIV; ter
 - (c) enološkimi postopki in omejitvami, določenimi v vsaki pogodbenici, ki niso v skladu z ustreznimi standardi OIV, navedenimi v Dodatku B.
3. Partnerski svet je pooblaščen za spreminjanje dodatkov iz odstavka 2.

Člen 3: Zahteve za certificiranje pri uvozu na zadevna ozemlja pogodbenic

1. Za vino, proizvedeno v eni pogodbenici in dano na trg v drugi pogodbenici, sta dokumentacija in certificiranje, ki ju lahko zahteva katera koli pogodbenica, omejena na potrdilo, kot je določeno v Dodatku C, overjeno v skladu z zakoni in drugimi predpisi pogodbenice izvoznice.
2. Potrdilo, ki se zahteva v skladu z odstavkom 1, je lahko v obliki elektronskega dokumenta. Vsaka pogodbenica na zahtevo pristojnih organov druge pogodbenice, v kateri bo blago sproščeno v prosti promet, omogoči dostop do elektronskega dokumenta ali podatkov, potrebnih za njegovo vzpostavitev. Če dostop do ustreznih elektronskih sistemov ni na voljo, se lahko potrebni podatki zahtevajo tudi v papirni obliki.
3. Partnerski svet je pooblaščen za spreminjanje Dodatka C.
4. Analitske metode, ki jih OIV prizna kot referenčne metode in jih objavi OIV, so referenčne metode za določanje analitske sestave vina v okviru nadzornih postopkov.

Člen 4: Informacije o hrani in oznake lotov

1. Če v tem členu ni določeno drugače, se označevanje vina, uvoženega in trženega v skladu s tem sporazumom, izvaja v skladu z zakoni in predpisi, ki se uporabljajo na ozemlju pogodbenice uvoznice.
2. Pogodbenica ne zahteva, da se na posodi, etiketi ali embalaži vina navede kateri koli od naslednjih datumov ali enakovreden datum:
 - (a) datum pakiranja;
 - (b) datum polnjenja;
 - (c) datum pridelave ali proizvodnje;
 - (d) datum izteka roka uporabnosti, datum „uporabno najmanj do“ in datum „porabiti do“;
 - (e) datum minimalnega roka trajanja, datum „najbolje uporabiti do“, datum „najboljša kakovost do“; ali
 - (f) datum „prodati do“.

Z odstopanjem od točke (e) prvega pododstavka lahko pogodbenica zahteva, da se navede minimalni rok trajanja na izdelkih, ki bi zaradi dodajanja pokvarljivih sestavin lahko imeli krajši minimalni rok trajanja, kot bi ga običajno pričakoval potrošnik.

3. Vsaka pogodbenica zagotovi, da je na etiketi pakiranih izdelkov navedena oznaka, ki omogoča identifikacijo serije, v katero spada izdelek, v skladu z zakonodajo pogodbenice, ki izvažata pakirani proizvod. Koda serije mora biti dobro vidna, jasno berljiva in neizbrisna. Pogodbenica ne dovoli trženja pakiranih izdelkov, ki ne izpolnjujejo zahtev iz tega odstavka.
4. Vsaka pogodbenica dovoli, da se na dodatni etiketi, pritrjeni na posodo za vino, navedejo obvezne informacije, vključno s prevodi ali navedbo števila standardnih pijač ali enot alkohola, kadar je to potrebno. Dodatne etikete se lahko namestijo na posodo za vino po uvozu, vendar preden se izdelek da na trg na ozemlju pogodbenice, če so obvezni podatki prikazani v celoti in natančno.
5. Pogodbenica uvoznica na etiketi ne zahteva prikaza alergenov, ki so bili uporabljeni pri proizvodnji vina, vendar niso prisotni v končnem proizvodu.

Člen 5: Prehodni ukrepi

Vino, ki je bilo na dan začetka veljavnosti tega sporazuma proizvedeno, opisano in označeno v skladu z zakoni in drugimi predpisi pogodbenice, vendar na način, ki ni v skladu s to prilogo, se lahko še naprej označuje in daje na trg na naslednji način:

- (a) s strani trgovcev na debelo ali proizvajalcev v prehodnem obdobju dveh let od začetka veljavnosti tega sporazuma; ter
- (b) s strani trgovcev na drobno, dokler zaloge niso izčrpane.

Člen 6: Izmenjava informacij

Pogodbenici sodelujeta in si izmenjujeta informacije v zvezi s katerim koli vprašanjem, pomembnim za izvajanje te priloge, v okviru Specializiranega trgovskega odbora za tehnične ovire v trgovini.

Člen 7: Pregled

Najpozneje tri leta po začetku veljavnosti tega sporazuma pogodbenici proučita nadaljnje ukrepe za olajšanje trgovine z vinom med pogodbenicama.

Zakoni in drugi predpisi Združenega kraljestva¹¹⁴

Zakoni in drugi predpisi iz člena 2(2), ki se nanašajo na:

- a) opredelitev izdelkov:
- (i) Ohranjena Uredba (EU) št. 1308/2013, zlasti pravila pridelave v vinskem sektorju, v skladu s členi 75, 81 in 91, delom IV Priloge II in delom II Priloge VII k navedeni uredbi ter njena izvedbena pravila, vključno s poznejšimi spremembami;
 - (ii) Ohranjena Delegirana uredba Komisije (EU) 2019/33, zlasti členi 47, 52 do 54 ter priloge III, V in VI k navedeni uredbi, vključno s poznejšimi spremembami;
 - (iii) Ohranjena Uredba (EU) št. 1169/2011 in njena izvedbena pravila, vključno s poznejšimi spremembami;
- b) enološki postopki in omejitve:
- (i) Ohranjena Uredba (EU) št. 1308/2013, zlasti enološki postopki in omejitve v skladu s členoma 80 in 83 ter Prilogo VIII k navedeni uredbi in njena izvedbena pravila, vključno s poznejšimi spremembami;
 - (ii) Ohranjena Delegirana uredba Komisije (EU) 2019/934, vključno s poznejšimi spremembami.

Zakoni in drugi predpisi Evropske unije

Zakoni in drugi predpisi iz člena 2(2), ki se nanašajo na:

- a) opredelitev izdelkov:
- (i) Uredba (EU) št. 1308/2013 Evropskega parlamenta in Sveta¹¹⁵, zlasti pravila pridelave v vinskem sektorju, v skladu s členi 75, 81 in 91, delom IV Priloge II in delom II Priloge VII k navedeni uredbi ter njena izvedbena pravila, vključno s poznejšimi spremembami;
 - (ii) Delegirana uredba Komisije (EU) 2019/33¹¹⁶, zlasti členi 47, 52 do 54 ter priloge III, V in VI k navedeni uredbi, vključno s poznejšimi spremembami;
 - (iii) Uredba (EU) št. 1169/2011 Evropskega parlamenta in Sveta¹¹⁷, vključno s poznejšimi spremembami.

¹¹⁴ Sklicevanja na ohranjeno pravo Unije na tem seznamu se štejejo za sklicevanja na tako zakonodajo, kakor jo je spremenilo Združeno kraljestvo, da bi se uporabljala za Združeno kraljestvo.

¹¹⁵ Uredba (EU) št. 1308/2013 Evropskega parlamenta in Sveta z dne 17. decembra 2013 o vzpostavitvi skupne ureditve trgov kmetijskih proizvodov in razveljavitvi uredb Sveta (EGS) št. 922/72, (EGS) št. 234/79, (ES) št. 1037/2001 in (ES) št. 1234/2007 (UL L 347, 20.12.2013, str. 671).

¹¹⁶ Delegirana uredba Komisije (EU) 2019/33 z dne 17. oktobra 2018 o dopolnitvi Uredbe (EU) št. 1308/2013 Evropskega parlamenta in Sveta v zvezi z vlogami za zaščito označb porekla, geografskih označb in tradicionalnih izrazov v vinskem sektorju, postopkom ugovora, omejitvami uporabe, spremembami specifikacij proizvoda, preklicem zaščite ter označevanjem in predstavitvijo (UL L 9, 11.1.2019, str. 2).

a) enološki postopki in omejitve:

- (i) Uredba (EU) št. 1308/2013, zlasti enološki postopki in omejitve v skladu s členoma 80 in 83 ter Prilogo VIII k navedeni uredbi in njena izvedbena pravila, vključno s poznejšimi spremembami;
- (ii) Delegirana uredba Komisije (EU) 2019/934¹¹⁸, vključno s poznejšimi spremembami.

¹¹⁷ Uredba (EU) št. 1169/2011 Evropskega parlamenta in Sveta z dne 25. oktobra 2011 o zagotavljanju informacij o živilih potrošnikom, spremembah uredb (ES) št. 1924/2006 in (ES) št. 1925/2006 Evropskega parlamenta in Sveta ter razveljavitvi Direktive Komisije 87/250/EGS, Direktive Sveta 90/496/EGS, Direktive Komisije 1999/10/ES, Direktive 2000/13/ES Evropskega parlamenta in Sveta, direktiv Komisije 2002/67/ES in 2008/5/ES in Uredbe Komisije (ES) št. 608/2004 (UL L 304, 22.11.2011, str. 18).

¹¹⁸ Delegirana uredba Komisije (EU) 2019/934 z dne 12. marca 2019 o dopolnitvi Uredbe (EU) št. 1308/2013 Evropskega parlamenta in Sveta glede vinorodnih območij, na katerih je mogoče delež alkohola povečati, dovoljenih enoloških postopkov in omejitev, povezanih s pridelavo in konzerviranjem proizvodov vinske trte, najmanjšega odstotnega deleža alkohola za stranske proizvode in njihovega odstranjevanja ter objave spisov OIV (UL L 149, 7.6.2019, str. 1).

DODATEK B – DODATNI ENOLOŠKI POSTOPKI IN OMEJITVE, KI JIH POGODBENICI SPREJMETA SKUPAJ

- (1) Zgoščeni grozdni mošt, prečiščeni zgoščeni grozdni mošt in saharoza se lahko uporabljajo za obogatitev in slajenje pod posebnimi in omejenimi pogoji iz dela I Priloge VIII k Uredbi (EU) št. 1308/2013 in dela I Priloge VIII k ohranjeni Uredbi (EU) št. 1308/2013, razen uporabe teh izdelkov v rekonstituirani obliki v vinih, ki jih zajema ta sporazum.
- (2) Dodajanje vode pri proizvodnji vina ni dovoljeno, razen kadar je to potrebno zaradi posebne tehnične potrebe.
- (3) Sveže droži se lahko uporabljajo pod posebnimi in omejenimi pogoji, določenimi v vrstični postavki 11.2 preglednice 2 dela A Priloge I k Delegirani uredbi Komisije (EU) 2019/934 in v vrstični postavki 11.2 preglednice 2 dela A Priloge I k Delegirani uredbi Komisije (EU) 2019/934.

DODATEK C – PREDLOGA ZA SAMOPOTRDILO ZA VINO, UVOŽENO IZ [EVROPSKE UNIJE/ZDRUŽENEGA KRALJESTVA] V [ZDRUŽENO KRALJESTVO/EVROPSKO UNIJO] (1)

1. Izvoznik (ime in naslov)	2. Zaporedna št. (2)
3. Uvoznik (ime in naslov)	4. Pristojni organ v kraju odpreme v [Evropski uniji/Združenem kraljestvu] (3)
5. Carinski žig (samo za uradno uporabo [Evropske unije/Združenega kraljestva])	
6. Prevozno sredstvo in podatki o prevozu (4)	7. Kraj raztovarjanja (če je drugačen od 3)
8. Poimenovanje uvoženega izdelka (5)	9. Količina v l/hl/kg
	10. Število posod (6)
<p>11. Potrdilo</p> <p>„Opisani izdelek je namenjen za neposredno prehrano ljudi in je skladen z opredelitvami pojmov in enološkimi postopki, odobrenimi v skladu s Prilogo TBT-5: Trgovina z vinom v okviru Sporazuma o trgovini in sodelovanju med Evropsko unijo in Evropsko skupnostjo za atomsko energijo na eni strani ter Združenim kraljestvom Velika Britanija in Severna Irska na drugi strani. Proizvedel ga je proizvajalec, ki je pod nadzorom in nadzorom naslednjega pristojnega organa (7):</p> <p>Pošiljatelj, ki potrjuje zgoraj navedene podatke (8)</p> <p>Identifikacija pošiljatelja (9)</p> <p>Kraj, datum in podpis pošiljatelja</p>	

- (1) V skladu s členom 3(1) Priloge TBT-5: Trgovina z vinom v okviru Sporazuma o trgovini in sodelovanju med Evropsko unijo in Evropsko skupnostjo za atomsko energijo na eni strani ter Združenim kraljestvom Velika Britanija in Severna Irska na drugi strani.
- (2) Navedite številko sledljivosti pošiljke, tj. serijsko številko, ki identificira pošiljko, v evidenci izvoznika.
- (3) Navedite polno ime, naslov in kontaktne podatke pristojnega organa v eni od držav članic Evropske unije ali Združenega kraljestva, od koder se pošiljka izvaža in ki je odgovoren za preverjanje informacij iz tega potrdila.
- (4) Navedite prevoz, ki se uporablja za dostavo do vstopne točke v Evropsko unijo ali Združeno kraljestvo; navedite način prevoza (ladja, letalo itd.), navedite ime prevoznega sredstva (ime ladje, številko leta itd.).
- (5) Navedite naslednje podatke:
 - prodajno poimenovanje, kot je navedeno na etiketi,
 - ime proizvajalca,
 - vinorodno območje,
 - ime države proizvodnje (ene od držav članic Evropske unije ali Združenega kraljestva),
 - ime geografske označbe, če je ustrezno,
 - skupni volumenski delež alkohola,
 - barva izdelka (navedite le „rdeče“, „rosé“ ali „belo“),
 - oznaka kombinirane nomenklature (oznaka KN).
- (6) Posoda pomeni posodo za vino, manjšo od 60 litrov. Število posod je lahko število steklenic.
- (7) Navedite polno ime, naslov in kontaktne podatke ustreznega pristojnega organa v eni od držav članic Evropske unije ali v Združenem kraljestvu.
- (8) Navedite polno ime, naslov in kontaktne podatke pošiljatelja.
- (9) Navedite:
 - za Evropsko unijo: trošarinsko številko sistema za izmenjavo podatkov o trošarinah (SEED) ali identifikacijsko številko za DDV, če pošiljatelj nima številke SEED, ali sklic na številko na seznamu ali registru iz člena 8(3) Delegirane uredbe Komisije (EU) 2018/273¹¹⁹;
 - za Združeno kraljestvo: trošarinska številka sistema za izmenjavo podatkov o trošarinah (SEED) ali številka DDV, če pošiljatelj nima številke SEED, ali sklic na številko WSB.

¹¹⁹ Delegirana uredba Komisije (EU) 2018/273 z dne 11. decembra 2017 o dopolnitvi Uredbe (EU) št. 1308/2013 Evropskega parlamenta in Sveta glede sistema dovoljenj za zasaditev vinske trte, registra vinogradov, spremnih dokumentov in certificiranja, registra o prejemu in izdaji, obveznega prijavljanja, uradnega obveščanja in objavljanja sporočenih informacij ter o dopolnitvi Uredbe (EU) št. 1306/2013 Evropskega parlamenta in Sveta glede ustreznih preverjanj in kazni, spremembi uredb Komisije (ES) št. 555/2008, (ES) št. 606/2009 in (ES) št. 607/2009 ter razveljavitvi Uredbe Komisije (ES) št. 436/2009 in Delegirane uredbe Komisije (EU) 2015/560 (UL L 58, 28.2.2018, str. 1).

**PRILOGA TBT-XX – UREDITEV IZ ČLENA TBT.9(4) ZA REDNO IZMENJAVO INFORMACIJ V ZVEZI Z
VARNOSTJO NEŽIVILSKIH PROIZVODOV TER S TEM POVEZANIMI PREVENTIVNIMI, OMEJEVALNIMI IN
KOREKTIVNIMI UKREPI**

[Ta priloga vzpostavlja ureditev za redno izmenjavo informacij med sistemom Unije za hitro obveščanje o neprehrambenih proizvodih (RAPEX) ali njegovim naslednikom ter podatkovno zbirko Združenega kraljestva o nadzoru trga in varnosti proizvodov, vzpostavljeno v skladu s predpisi o splošni varnosti proizvodov iz leta 2005 ali njihovim naslednikom.]

V skladu s členom TBT.9(8) ureditev določa vrsto informacij, ki se izmenjajo, načine izmenjave ter uporabo pravil o zaupnosti in varstvu osebnih podatkov.]

PRILOGA TBT-ZZ – UREDITEV IZ ČLENA TBT.9(5) ZA REDNO IZMENJAVO INFORMACIJ O UKREPIH, SPREJETIH V ZVEZI Z NESKLADNIMI NEŽIVILSKIMI PROIZVODI, RAZEN TISTIH, KI SO ZAJETI V ČLENU TBT.9(4)

[S to prilogo se vzpostavi ureditev za redno izmenjavo informacij, vključno z izmenjavo informacij z elektronskimi sredstvi, v zvezi z ukrepi, sprejetimi v zvezi z neskladnimi neživilskimi izdelki, razen tistih iz člena TBT.9(4).

V skladu s členom TBT.9(8) ureditev določa vrsto informacij, ki se izmenjajo, načine izmenjave ter uporabo pravil o zaupnosti in varstvu osebnih podatkov.]

PRILOGA CUSTMS-1: POOBLAŠČENI GOSPODARSKI SUBJEKTI

Člen 1 Merila za pooblaščenega gospodarske subjekte in obravnavanje takih subjektov

1. Navedena merila za uvrstitev med pooblaščenega gospodarske subjekte iz člena CUSTMS.9 [Pooblaščenega gospodarski subjekt] tega sporazuma se določijo z zakoni, drugimi predpisi ali postopki pogodbenic. Navedena merila se objavijo in vključujejo:

(a) odsotnost hujših ali ponavljajočih se kršitev carinske zakonodaje in davčnih predpisov ter odsotnost hujših kaznivih dejanj v zvezi z gospodarsko dejavnostjo vložnika;

(b) vložnik izkaže, da ima s sistemom vodenja trgovinskih in po potrebi transportnih evidenc visoko stopnjo nadzora nad svojimi operacijami in pretokom blaga, kar omogoča ustrezne carinske kontrole;

(c) plačilna sposobnost, ki se šteje za dokazano, kadar ima vložnik dobro finančno stanje, ki mu omogoča, da izpolnjuje svoje obveznosti, pri čemer se ustrezno upoštevajo značilnosti določene vrste zadevne poslovne dejavnosti; in

(d) ustrezni varnostni in varstveni standardi, ki se štejejo za izpolnjene, če vlagatelj dokaže, da ohranja ustrezne ukrepe za zagotavljanje varnosti in varstva mednarodne dobavne verige, tudi na področjih telesne nedotakljivosti in kontrole dostopa, logističnih postopkov in ravnanja z določenimi vrstami blaga, osebja in njegovih poslovnih partnerjev.

2. Navedena merila za uvrstitev med pooblaščenega gospodarske subjekte se ne oblikujejo ali uporabljajo tako, da bi omogočala ali ustvarjala samovoljno ali neupravičeno diskriminacijo med gospodarskimi subjekti, kadar prevladujejo enaki pogoji. Navedena merila bodo malim in srednjim podjetjem omogočala, da se uvrščajo med pooblaščenega gospodarske subjekte.

3. Program trgovinskega partnerstva iz člena CUSTMS.9 [Pooblaščenega gospodarski subjekt] tega sporazuma vključuje naslednjo obravnavo:

(a) upoštevanje statusa pooblaščenega gospodarskega subjekta, ki ga podeli druga pogodbenica, pri oceni tveganja, da se zmanjšajo pregledi ali kontrole, in pri drugih varstvenih in varnostnih ukrepih;

(b) dajanje prednosti pregledu pošilk, zajetih v izstopnih ali vstopnih skupnih deklaracijah, ki jih vloži pooblaščenega gospodarski subjekt, če se carinski organ odloči, da bo opravil pregled;

(c) upoštevanje statusa pooblaščenega gospodarskega subjekta, ki ga odobri druga pogodbenica, da se pooblaščenega gospodarski subjekt obravnava kot zanesljiv in varen partner pri oceni zahtev za poslovne partnerje kot prijavitelje v okviru svojega programa; in

(d) prizadevanje za vzpostavitev skupnega mehanizma neprekinjenega poslovanja za odziv na motnje v trgovinskih tokih zaradi povečane stopnje varovanja, zaprtja meja in/ali naravnih nesreč, nevarnih kriznih razmer ali drugih večjih nesreč, pri čemer bi lahko carinski organi pogodbenic kar se da olajšali in pospešili prednostne pošiljke, povezane s pooblaščenimi gospodarskimi subjekti;

Člen 2 Medsebojno priznavanje in pristojnost za izvajanje

1. Status pooblaščenega gospodarskega subjekta v okviru programov trgovinskega partnerstva Unije in Združenega kraljestva se prizna za združljivega, imetniki statusa pooblaščenega gospodarskega

subjekta, podeljenega v okviru vsakega programa, pa se obravnavajo na način, ki je skladen s členom 4.

2. Zadevna programa trgovinskega partnerstva sta:

a) pooblaščen gospodarski subjekt Evropske unije (zaščita in varnost) (točka (b) člena 38(2) carinskega zakonika Unije); ter

b) program Združenega kraljestva za pooblaščen gospodarske subjekte (varnost in zaščita) (pododstavek (b) člena 38(2) carinskega zakonika Unije, kakor je ohranjen v notranjem pravu Združenega kraljestva).

3. Carinski organi, kakor so opredeljeni v členu OTH1(b) [Opredelitve pojmov] (v nadaljnjem besedilu: carinski organi), so pristojni za izvajanje določb te priloge.

Člen 3 Združljivost

1. Pogodbenici sodelujeta z namenom vzdrževanja združljivosti standardov, ki se uporabljajo za vsak njen program trgovinskega partnerstva, v zvezi z naslednjimi zadevami:

(a) postopek vložitve zahtevka za podelitev statusa pooblaščenega gospodarskega subjekta;

(b) presoja zahtevkov za status pooblaščenega gospodarskega subjekta;

(c) podelitev statusa pooblaščenega gospodarskega subjekta ter

(d) upravljanje, spremljanje, začasna prekinitev in ponovna presoja ter preklic statusa pooblaščenega gospodarskega subjekta.

Pogodbenici zagotovita, da njuni carinski organi spremljajo, ali pooblaščen gospodarski subjekt izpolnjujejo ustrezne pogoje in merila.

2. Pogodbenici pripravita skupni delovni program, v katerem je določeno najmanjše število skupnih potrjevanj imetnikov statusa pooblaščenega gospodarskega subjekta, podeljenega na podlagi vsakega programa trgovinskega partnerstva, ki jih je treba zaključiti najpozneje do konca leta 2021.

3. Pogodbenici zagotovita, da programa trgovinskega partnerstva delujeta v skladu z ustreznimi standardi okvira SAFE.

Člen 4 Obravnava imetnikov statusa

1. Vsaka pogodbenica zagotovi obravnavo, primerljivo tisti, ki se zagotovi pooblaščenim gospodarskim subjektom v okviru programa trgovinskega partnerstva druge pogodbenice. Ta obravnava vključuje zlasti obravnavo iz odstavka 3 člena 1.

2. Vsaka pogodbenica lahko začasno prekine obravnavo iz odstavka 3 člena 1 za pooblaščen gospodarski subjekt v okviru programa trgovinskega partnerstva druge pogodbenice na podlagi tega sporazuma, če navedeni pooblaščen gospodarski subjekt ne izpolnjuje več pravnih zahtev. Taka prekinitev se nemudoma sporoči drugemu carinskemu organu in predložijo se vse dodatne informacije o razlogih za prekinitev, kakor je ustrezno.

3. Vsaka pogodbenica nemudoma obvesti drugo pogodbenico, če odkrije, da je pooblaščen gospodarski subjekt, ki ga je pooblastil drugi carinski organ, storil nepravilnost, da se lahko sprejme informirana odločitev o morebitnem preklicu ali začasni prekinitvi članstva zadevnega subjekta.

Člen 5 Izmenjava informacij in komunikacija

1. Pogodbenici si pri izvajanju tega sporazuma prizadevata za učinkovito medsebojno komunikacijo. Pogodbenici si izmenjujeta informacije o svojih programih trgovinskega partnerstva in krepita komunikacijo, zlasti s:

(a) pravočasnim zagotavljanjem posodobljenih informacij o delovanju in razvoju svojih programov trgovinskega partnerstva;

(b) vzajemno koristno izmenjavo informacij o varnosti dobavne verige;

(c) določitvijo kontaktnih točk za njuna programa trgovinskega partnerstva in zagotovitvijo kontaktnih podatkov teh kontaktnih točk drugi pogodbenici ter

(d) spodbujanjem učinkovite komunikacije med Generalnim direktoratom Evropske komisije za obdavčenje in carinsko unijo ter Her Majesty's Revenue and Customs (davčno in carinsko upravo Združenega kraljestva), da bi okrepili prakse obvladovanja tveganj v okviru svojih programov trgovinskega partnerstva v zvezi z varnostjo dobavne verige na strani pooblaščenih gospodarskih subjektov.

2. Informacije in povezani podatki se sistematično izmenjujejo z uporabo elektronskih sredstev.

3. Podatki, ki se izmenjujejo v zvezi s pooblaščenimi gospodarskimi subjekti, vključujejo:

(a) ime,

(b) naslov,

(c) status članstva;

(d) datum potrditve ali pooblastitve;

(e) začasne prekinitve in preklici;

(f) enotna številka pooblastila ali enotna identifikacijska številka (v obliki, ki jo skupaj določijo carinski organi) ter in

(g) druge podrobnosti, ki jih skupaj določijo carinski organi in katerih izmenjava je, kadar je to ustrezno, odvisna od vseh potrebnih zaščitnih ukrepov.

Izmenjava podatkov se začne z začetkom veljavnosti tega sporazuma.

4. Pogodbenici si po najboljših močeh prizadevata, da v šestih mesecih po začetku veljavnosti tega sporazuma vzpostavita ureditev za popolnoma avtomatizirano izmenjavo podatkov iz odstavka 3, v vsakem primeru pa tako ureditev začneta izvajati najpozneje eno leto po začetku veljavnosti tega sporazuma.

Člen 6 Obravnava podatkov

Za vsako izmenjavo informacij med pogodbenicama v skladu s to prilogo se smiselno uporabljata zaupnost in varstvo informacij iz člena 12 [Izmenjava informacij in zaupnost] Protokola o medsebojni upravni pomoči v carinskih zadevah.

Člen 7 Posvetovanje in pregled

Specializirani trgovinski odbor za carinsko sodelovanje in pravila o poreklu redno pregleduje izvajanje določb te priloge. Ta pregled vključuje:

- (a) skupna potrjevanja statusa pooblaščenega gospodarskega subjekta, ki ga je podelila vsaka pogodbenica, da se opredelijo prednosti in slabosti pri izvajanju te priloge;
- (b) izmenjavo mnenj o podatkih, ki jih je treba izmenjati, in obravnavi subjektov.

Člen 8 Začasna prekinitev in prenehanje

1. Pogodbenica lahko uporabi postopek iz odstavka 2, če nastopi katera koli od naslednjih okoliščin:
 - a) Pred začetkom veljavnosti tega sporazuma ali v treh mesecih po začetku veljavnosti tega sporazuma druga pogodbenica bistveno spremeni pravne določbe iz odstavka 2 člena 2, ki so bile ocenjene, da se ugotovi, ali sta programa trgovinskega partnerstva združljiva, tako da združljivost, ki se zahteva za priznavanje v skladu z odstavkom 1 člena 2, ne obstaja več;
 - b) Določbe iz odstavka 2 člena 5 [Izmenjava informacij in komunikacija] niso operativne.
2. V primeru, da nastopi katera koli od okoliščin iz točke (a) ali (b) odstavka 1, lahko pogodbenica 60 dni po tem, ko drugo pogodbenico uradno obvesti o svoji nameri, začasno prekliče priznavanje iz odstavka 1 člena 2 [Medsebojno priznavanje in pristojnost za izvajanje].
3. Če pogodbenica uradno obvesti drugo pogodbenico, da namerava v skladu z odstavkom 2 tega člena začasno preklicati priznavanje iz odstavka 1 člena 2 [Medsebojno priznavanje in pristojnost za izvajanje], lahko druga pogodbenica zahteva posvetovanja v okviru Specializiranega trgovinskega odbora za carinsko sodelovanje in pravila o poreklu. Ta posvetovanja potekajo v 60 dneh od zahtevka.
4. Pogodbenica lahko uporabi postopek iz odstavka 5, če nastopi katera koli od naslednjih okoliščin:
 - a) druga pogodbenica spremeni svoj program za pooblaščene gospodarske subjekte ali izvajanje tega programa tako, da združljivost, ki se zahteva za priznavanje v skladu z odstavkom 1 člena 2 [Medsebojno priznavanje in pristojnost za izvajanje], ne obstaja več;
 - b) skupna potrjevanja iz odstavka 2 člena 3 [Združljivost] ne potrdijo združljivosti zadevnih programov pogodbenic za pooblaščene gospodarske subjekte.
5. Če nastopi katera koli od okoliščin iz točke (a) ali (b) odstavka 4, lahko pogodbenica zahteva posvetovanja z drugo pogodbenico v okviru Specializiranega trgovinskega odbora za carinsko sodelovanje in pravila o poreklu. Ta posvetovanja potekajo v 60 dneh od zahtevka. Če

pogodbenica 90 dni po zahtevku še vedno meni, da združljivost, ki se zahteva za priznavanje v skladu z odstavkom 1 člena 2 [Medsebojno priznavanje in pristojnost za izvajanje], ne obstaja več, lahko drugo pogodbenico uradno obvesti o svoji nameri, da začasno prekliče priznavanje njenega programa. Začasen preklic začne veljati 30 dni po uradnem obvestilu.

PRILOGA SERVIN-1: OBSTOJEČI UKREPI

Uvodne opombe

1. Na seznamih Združenega kraljestva in Unije so v skladu s členom SERVIN 2.7 [Neuskklajeni ukrepi – liberalizacija naložb], členom SERVIN.3.6 [Neuskklajeni ukrepi – čezmejna trgovina s storitvami] in členom SERVIN.5.50 [Neuskklajeni ukrepi – pravne storitve] navedeni pridržki, ki sta jih sprejela Združeno kraljestvo in Unija glede obstoječih ukrepov, ki niso v skladu z obveznostmi, naloženimi s:

- (a) členom SERVIN.2.2 [Dostop do trga – Liberalizacija naložb] ali členom SERVIN.3.2 [Dostop do trga – Čezmejna trgovina s storitvami];
- (b) členom SERVIN.3.3 [Lokalna prisotnost – Čezmejna trgovina s storitvami];
- (c) členom SERVIN.2.3 [Nacionalna obravnava – Liberalizacija naložb] ali členom SERVIN.3.4 [Nacionalna obravnava – Čezmejna trgovina s storitvami];
- (d) členom SERVIN.2.4 [Obravnava po načelu države z največjimi ugodnostmi – Liberalizacija naložb] ali členom SERVIN.3.5 [Obravnava po načelu države z največjimi ugodnostmi – Čezmejna trgovina s storitvami];
- (e) členom SERVIN.2.5 [Višji vodstveni položaji in upravni odbori];
- (f) členom SERVIN.2.6 [Operativne zahteve]; ali
- (g) členom SERVIN.5.49 [Obveznosti – pravne storitve].

2. Pridržki pogodbenice ne posegajo v pravice in obveznosti pogodbenic na podlagi Splošnega sporazuma o trgovini s storitvami.

3. Vsak pridržek vsebuje naslednje elemente:

- (a) „sektor“ se nanaša na splošni sektor, znotraj katerega je sprejet pridržek;
- (b) „podsektor“ se nanaša na posebni sektor, znotraj katerega je sprejet pridržek;
- (c) „klasifikacija dejavnosti“ se nanaša, kjer je to primerno, na dejavnost, zajeto v pridržku v skladu s CPC, ISIC rev. 3.1, ali kakor je izrecno drugače opisano v navedenem pridržku;
- (d) „vrsta pridržka“ podrobneje določa obveznost iz odstavka 1, za katero je sprejet pridržek;
- (e) „raven upravljanja“ navaja raven upravljanja, ki ohranja ukrep, za katerega je sprejet pridržek;
- (f) „ukrepi“ opredeljujejo zakone ali druge ukrepe, kakor so opredeljeni, če je to navedeno, z elementom „opis“, za katere je sprejet pridržek. „Ukrep“, naveden v elementu „ukrepi“:
 - (i) pomeni ukrep, kakor je bil spremenjen, nadaljevan ali podaljšan z datumom začetka veljavnosti tega sporazuma;
 - (ii) vključuje kateri koli podrejen ukrep, sprejet ali ohranjen v okviru zadevnega ukrepa in skladen z njim, ter,

- (iii) v zvezi s seznamom Evropske unije vključuje vse zakone ali druge ukrepe, s katerimi se direktiva izvaja na ravni države članice, in

(g) „opis“ določa neuskklajene vidike obstoječega ukrepa, za katerega je sprejet pridrček.

4. Pojasniti je treba, da če pogodbenica sprejme nov ukrep na ravni vlade, ki se razlikuje od tistega, glede katerega je bil pridrček prvotno sprejet, ta novi ukrep pa na ozemlju, na katerem se uporablja, dejansko nadomesti neuskklajeni vidik prvotnega ukrepa, navedenega v elementu „ukrepi“, se šteje, da novi ukrep pomeni „spremembo“ prvotnega ukrepa v smislu člena SERVIN.2.7(1)(c) [Neuskklajeni ukrepi – Liberalizacija naložb]; člena SERVIN.3.6(1)(c) [Neuskklajeni ukrepi – Čezmejna trgovina s storitvami]; člena 4.5(c) [Neuskklajeni ukrepi – Vstop in začasno bivanje fizičnih oseb iz poslovnih razlogov] in člena SERVIN.5.50 [Neuskklajeni ukrepi – Pravne storitve].

5. V razlagi pridrčka se preučijo vsi elementi pridrčka. Pridrček se razlaga ob upoštevanju ustreznih obveznosti iz poglavij ali oddelkov, za katere je pridrček sprejet. Element „ukrepi“ prevlada nad vsemi drugimi elementi.

6. Za namene seznamov Združenega kraljestva in Unije:

- (a) „ISIC Rev. 3.1“ pomeni Mednarodno standardno klasifikacijo gospodarskih dejavnosti, kot je določena v Statističnem uradu Združenih narodov, Statistične listine, serije M, št. 4, ISIC Rev. 3.1, 2002;
- (b) „CPC“ pomeni začasno osrednjo klasifikacijo proizvodov (Central Product Classification) (Statistična listina, serija M, št. 77, Oddelek za mednarodne ekonomske in socialne zadeve, Statistični urad Združenih narodov, New York, leto 1991).

7. Za namene seznamov Združenega kraljestva in Unije se pridrček za zahtevo po lokalni prisotnosti na ozemlju Unije ali Združenega kraljestva sprejme glede člena SERVIN 3.3 [Lokalna prisotnost] in ne glede člena SERVIN 3.2 [Dostop do trga] ali člena SERVIN 3.4 [Nacionalna obravnava]. Poleg tega taka zahteva ni sprejeta kot pridrček glede člena SERVIN 2.3 [Nacionalna obravnava].

8. Pridrček, sprejet na ravni Unije, velja za ukrep Unije, za ukrep države članice na centralni ravni ali za ukrep upravljanja znotraj države članice, razen če je država članica v okviru pridrčka izključena. Pridrček, ki ga sprejme država članica, se nanaša na ukrep upravljanja na centralni, regionalni ali lokalni ravni znotraj te države članice. Za namene pridrčkov Belgije centralna raven upravljanja zajema zvezno vlado ter upravne organe regij in skupnosti, saj imajo vsi enakovredna zakonodajna pooblastila. Za namene pridrčkov Unije in njenih držav članic regionalna raven upravljanja na Finskem pomeni Ålandske otoke. Pridrček, sprejet na ravni Združenega kraljestva, velja za ukrep upravljanja na centralni, regionalni ali lokalni ravni države.

9. Spodnji seznam pridrčkov ne vključuje ukrepov v zvezi s kvalifikacijskimi zahtevami in postopki, tehničnimi standardi ter zahtevami in postopki za izdajo licenc, kadar ti ne pomenijo omejitve v smislu člena SERVIN.2.2 [Dostop do trga – Liberalizacija naložb], člena SERVIN.2.3 [Nacionalna obravnava – Liberalizacija naložb], člena SERVIN.3.2 [Dostop do trga – Čezmejna trgovina s storitvami], člena SERVIN.3.3 [Lokalna prisotnost – Čezmejna trgovina s storitvami], člena SERVIN.3.4 [Nacionalna obravnava – Čezmejna trgovina s storitvami] ali člena SERVIN 5.49 [Obveznosti – Pravne storitve]. Ti ukrepi lahko vključujejo zlasti potrebo po pridobitvi dovoljenja, izpolnjevanju obveznosti izvajanja univerzalnih storitev, pridobitvi priznanja kvalifikacij v reguliranih sektorjih, uspešno opravljenih posebnih preverjanjih, vključno z jezikovnimi preverjanji, izpolnjevanju zahtev glede članstva v poklicni organizaciji, lokalnem agentu za opravljanje storitve ali

prijavljenem lokalnem naslovu in kakršne koli nediskriminatorne zahteve, da nekaterih dejavnosti ni dovoljeno izvajati na okoljsko zaščitene območjih. Čeprav taki ukrepi niso navedeni na seznamu, se še naprej uporabljajo.

10. Pojasniti je treba, da za Unijo obveznost odobritve nacionalne obravnave ne vključuje obveznosti, da fizičnim in pravnim osebam iz Združenega kraljestva odobri enako obravnavo, kot je v državi članici v skladu s Pogodbo o delovanju Evropske unije ali katerim koli ukrepom, sprejetim na podlagi navedene pogodbe, vključno z izvajanjem ukrepa v državah članicah, odobrena:

- (i) fizičnim osebam ali osebam s stalnim prebivališčem v drugi državi članici ali
- (ii) pravnim osebam, ustanovljenim ali organiziranim v skladu z zakonodajo druge države članice ali Unije, ki imajo registrirani sedež, glavno upravo ali glavni kraj poslovanja v Uniji.

11. Obravnava, priznana pravnim osebam, ki so jih ustanovili vlagatelji iz pogodbenice v skladu s pravom druge pogodbenice (v primeru Unije vključno s pravom države članice) in ki imajo sedež, glavno upravo ali glavno poslovno enoto v tej drugi pogodbenici, ne vpliva na pogoje ali obveznosti v skladu s poglavjem 2 [Liberalizacija naložb] naslova II [Storitve in naložbe] prvega razdelka [Trgovina] drugega dela [Trgovina, promet in ribištvo], ki so bili tem pravnim osebam naloženi ob ustanovitvi v tej drugi pogodbenici in ki se uporabljajo še naprej.

12. Seznama se uporabljata samo za ozemlja Združenega kraljestva in Unije v skladu s členom FINPROV.1 [Ozemeljsko področje uporabe] in členom OTH.9(2) [Geografsko področje uporabe] in sta relevantna le v okviru trgovinskih odnosov med Unijo in njenimi državami članicami z Združenim kraljestvom. Na pravice in obveznosti držav članic v skladu z zakonodajo Unije ne vplivata.

13. Pojasniti je treba, da nediskriminatorni ukrepi ne pomenijo omejitve dostopa na trg v smislu členov SERVIN. 2.2 [Dostop do trga – Liberalizacija naložb], SERVIN.3.2 [Dostop do trga – Čezmejna trgovina s storitvami] ali člena SERVIN.5.49 [Obveznosti – Pravne storitve] za kateri koli ukrep:

- (a) s katerim se zahteva ločevanje lastništva nad infrastrukturo in lastništva nad blagom ali storitvami, ki se opravljajo prek zadevne infrastrukture, da bi se zagotovila poštena konkurenca, na primer na področju energije, prevoza in telekomunikacij;
- (b) ki omejuje koncentracijo lastništva, da bi se zagotovila poštena konkurenca;
- (c) za zagotovitev ohranjanja in zaščite naravnih virov in okolja, vključno z omejitvijo razpoložljivosti, števila in obsega dodeljenih koncesij ter uvedbo moratorija ali prepovedi;
- (d) ki omejuje število podeljenih dovoljenj zaradi tehničnih ali fizičnih ovir, kot so na primer telekomunikacijski spekter in frekvence, ali
- (e) s katerim se zahteva, da je določen odstotek delničarjev, lastnikov, partnerjev ali direktorjev družbe usposobljen ali opravlja določen poklic, kot na primer odvetniki ali računovodje.

14. Za finančne storitve velja: Za razliko od tujih hčerinskih družb za podružnice, ki jih finančna ustanova zunaj Evropske unije ustanovi neposredno v državi članici, ne veljajo, razen nekaterih omejenih izjem, previdnostni ukrepi, usklajeni na ravni Unije, ki takšnim hčerinskim družbam omogočajo izkoristiti povečane možnosti za ustanavljanje novih podjetij in zagotavljanje čezmejnih

storitev po vsej Uniji. Zato take podružnice prejmejo dovoljenje za delovanje na ozemlju države članice pod enakimi pogoji, kot veljajo za domače finančne ustanove te države članice, in se lahko od njih zahteva, da izpolnjujejo nekaj posebnih previdnostnih zahtev, kot so, v primeru bančništva in vrednostnih papirjev, ločena kapitalizacija in druge zahteve glede solventnosti ter poročanje in objava zahtev v zvezi z računi, ali v primeru zavarovanj, zahteve v zvezi s posebnimi jamstvi in pologi, ločena kapitalizacija in lokalizacija sredstev, ki predstavljajo tehnične rezerve in najmanj eno tretjino minimalnega kapitala, v zadevni državi članici.

Na spodnjem seznamu pridržkov se uporabljajo naslednje kratice:

UK Združeno kraljestvo

EU Evropska unija, vključno z vsemi državami članicami

AT Avstrija

IE Irska

BE Belgija

IT Italija

BG Bolgarija

LT Litva

CY Ciper

LU Luksemburg

CZ Češka

LV Latvija

DE Nemčija

MT Malta

DK Danska

NL Nizozemska

EE Estonija

PL Poljska

EL Grčija

PT Portugalska

ES Španija

RO Romunija

FI Finska

SE Švedska

FR Francija

SI Slovenija

HR Hrvaška

SK Slovaška

HU Madžarska

Seznam Unije

Pridržek št. 1 – Vsi sektorji

Pridržek št. 2 – Strokovne storitve (razen zdravstvenih poklicev)

Pridržek št. 3 – Strokovne storitve – zdravstvene storitve in maloprodaja farmacevtskih izdelkov

Pridržek št. 4 – Storitve na področju raziskav in razvoja

Pridržek št. 5 – Nepremičninske storitve

Pridržek št. 6 – Poslovne storitve

Pridržek št. 7 – Komunikacijske storitve

Pridržek št. 8 – Gradbene storitve

Pridržek št. 9 – Distribucijske storitve

Pridržek št. 10 – Izobraževalne storitve

Pridržek št. 11 – Ekološke storitve

Pridržek št. 12 – Finančne storitve

Pridržek št. 13 – Zdravstvene storitve in storitve socialnega varstva

Pridržek št. 14 – Turizem in storitve v zvezi s potovanji

Pridržek št. 15 – Storitve s področja rekreacije, kulture in športa

Pridržek št. 16 – Prevozne storitve in pomožne storitve v prevozu

Pridržek št. 17 – Dejavnosti, povezane z energetiko

Pridržek št. 18 – Kmetijstvo, ribištvo in proizvodnja

Pridržek št. 1 – Vsi sektorji

Sektor:	<i>Vsi sektorji</i>
Vrsta pridržka:	Dostop do trga Nacionalna obravnava Obravnava po načelu države z največjimi ugodnostmi Operativne zahteve Višji vodstveni položaji in upravni odbori Obveznosti za pravne storitve
Poglavje/oddelek:	Liberalizacija naložb; Čezmejna trgovina s storitvami in regulativni okvir za pravne storitve
Raven upravljanja:	EU/država članica (če ni določeno drugače)

Opis:

(a) Vrsta poslovnih oblik podjetij

Liberalizacija naložb – nacionalna obravnava in regulativni okvir za pravne storitve – obveznosti:

EU: Obravnava, ki se na podlagi Pogodbe o delovanju Evropske unije odobri pravnim osebam, ustanovljenim v skladu s pravom Unije ali države članice, ki imajo sedež, glavno upravo ali glavno poslovno enoto v Uniji, vključno s tistimi, ki so jih v Uniji ustanovili vlagatelji Združenega kraljestva, se ne odobri pravnim osebam s sedežem zunaj Unije ter podružnicam in predstavništvom teh pravnih oseb, vključno s podružnicami ali predstavništvom pravnih oseb Združenega kraljestva.

Manj ugodna obravnava se lahko odobri pravnim osebam, ustanovljenim v skladu s pravom Evropske unije ali države članice, ki imajo v Uniji samo sedež, razen če lahko dokažejo, da imajo dejansko in stalno povezavo z gospodarstvom ene od držav članic.

Ukrepi:

EU: *Pogodba o delovanju Evropske unije.*

Liberalizacija naložb – dostop do trga, nacionalna obravnava, višji vodstveni položaji in upravni odbori:

Ta pridržek velja le za zdravstvene storitve, storitve socialnega varstva ali izobraževalne storitve:

EU (uporablja se tudi na regionalni ravni upravljanja), Vsaka država članica lahko v primeru prodaje ali odsvojitve svojih lastniških deležev ali sredstev v obstoječi državni družbi ali vladni entiteti, ki izvaja zdravstvene storitve, storitve socialnega varstva ali izobraževalne storitve (CPC 93, 92), za vlagatelje iz Združenega kraljestva ali njihova podjetja uvede prepoved ali omejitve v zvezi z lastništvom takih lastniških deležev ali sredstev in/ali omeji možnosti lastnikov takih lastniških deležev in sredstev, da nadzorujejo nastalo družbo. Kar zadeva tako prodajo ali drugo odsvojitve lahko katera koli država članica sprejme ali ohranja kakršne koli ukrepe v zvezi z državljanstvom oseb na višjih vodstvenih položajih ali članov upravnih odborov ter kakršne koli ukrepe, ki omejujejo število ponudnikov.

Za namene tega pridrška:

(i) velja za obstoječi ukrep vsak ukrep, ki je bil ohranjen ali sprejet po datumu začetka veljavnosti tega sporazuma, s katerim se v času prodaje ali druge odsvojitve prepove lastništvo lastniških deležev ali sredstev ali naloži omejitve v zvezi z njimi ali naloži zahteva glede državljanstva ali omejitve števila ponudnikov, kot je opisana v tem pridršku, ter

(ii) „državno podjetje“ pomeni podjetje, ki je prek lastniške udeležbe v lasti ali pod nadzorom katere koli države članice ter vključuje podjetje, ki je bilo ustanovljeno po datumu začetka veljavnosti tega sporazuma izključno za namene prodaje ali odsvojitve lastniških deležev v obstoječem državnem podjetju ali vladni entiteti ali njenih sredstev.

Ukrepi:

EU: Kakor so določeni v elementu Opis, kakor je navedeno zgoraj.

Liberalizacija naložb – nacionalna obravnava in regulativni okvir za pravne storitve – obveznosti:

V **AT**: Za upravljanje podružnice morajo korporacije, ki niso iz Evropskega gospodarskega prostora (EGP), imenovati vsaj eno osebo, odgovorno za njeno zastopanje, ki ima stalno prebivališče v Avstriji.

Vodstveni delavci (izvršni direktorji, fizične osebe), odgovorni za spoštovanje avstrijskega zakona o trgovini (Gewerbeordnung), morajo imeti stalno prebivališče v Avstriji.

V **BG**: Tuje pravne osebe, ki niso bile ustanovljene v skladu z zakonodajo države članice Evropskega gospodarskega prostora (EGP), lahko vodijo posle in izvajajo dejavnosti, če so bile ustanovljene v Republiki Bolgariji v obliki družbe, vpisane v poslovni register. Ustanovitev podružnic mora biti odobrena.

Predstavništva tujih družb se registrirajo pri gospodarski zbornici Bolgarije in ne morejo izvajati gospodarske dejavnosti, ampak lahko samo oglašujejo svojega lastnika ter delujejo kot predstavniki ali agenti.

V **EE**: Če vsaj polovica članov upravnega odbora družbe z omejeno odgovornostjo, delniške družbe ali podružnice nima stalnega prebivališča v Estoniji, drugi državi članici EGP ali Švicarski konfederaciji, družba z omejeno odgovornostjo, delniška družba ali tuja družba imenuje kontaktno točko, katere estonski naslov se lahko uporablja za dostavo procesnih dokumentov podjetja in izjav o nameri, naslovljenih na podjetje (tj. podružnica tuje družbe).

Liberalizacija naložb – nacionalna obravnava Čezmejna trgovina s storitvami – dostop do trga in regulativni okvir za pravne storitve – obveznosti:

V **FI**: Vsaj eden od partnerjev v družbi z neomejeno odgovornostjo ali eden od komplementarjev v komanditni družbi mora imeti stalno prebivališče v EGP ali, če je partner pravna oseba, sedež (podružnice niso dovoljene) v EGP. Organ za registracijo lahko odobri izvzetja.

Za izvajanje trgovinske dejavnosti kot zasebni podjetnik se zahteva stalno prebivališče v EGP.

Če namerava tuja organizacija iz države nečlanice EGP izvajati poslovno ali trgovinsko dejavnost z vzpostavitvijo podružnice na Finskem, mora pridobiti dovoljenje.

Zahteva se stalno prebivališče v EGP za vsaj enega rednega člana in enega namestnika v upravnem odboru ter za izvršnega direktorja. Organ za registracijo lahko odobri izvzetja za družbe.

V SE: Tuja družba, ki na Švedskem ni ustanovila pravne osebe ali posluje s posredovanjem trgovskega zastopnika, izvaja svoje trgovinske posle prek podružnice, ki je registrirana na Švedskem in ima neodvisno vodstvo in ločeno knjigovodstvo. Generalni direktor podružnice in njegov namestnik, če je imenovan, morata prebivati v EGP. Fizična oseba brez stalnega prebivališča v EGP, ki izvaja trgovinske posle na Švedskem, imenuje in registrira predstavnika s stalnim prebivališčem, ki je pristojen za poslovanje na Švedskem. Za poslovanje na Švedskem se vodi ločeno knjigovodstvo. Pristojni organ lahko v posameznih primerih odobri izjemo od zahtev glede ustanovitve podružnice in glede stalnega prebivališča. Za gradbene projekte, ki trajajo manj kot leto dni (ki jih izvaja družba ali fizična oseba s sedežem oziroma stalnim prebivališčem zunaj EGP), se ne zahteva ustanovitev podružnice ali imenovanje predstavnika s stalnim prebivališčem.

V delniških družbah in zadružnih gospodarskih združenjih morajo vsaj polovica članov upravnega odbora, vsaj polovica namestnikov članov odbora, generalni direktor, njegov namestnik in vsaj ena oseba, pooblaščenca za podpis v imenu družbe, če je imenovana, imeti stalno prebivališče v EGP. Pristojni organ lahko odobri izjeme od te zahteve. Če nihče od predstavnikov družbe nima stalnega prebivališča na Švedskem, mora odbor imenovati in registrirati osebo s stalnim prebivališčem na Švedskem, ki je pooblaščenca za sprejemanje uradnih dokumentov v imenu družbe.

Za ustanavljanje vseh ostalih vrst pravnih oseb veljajo ustrezni pogoji.

V SK: Tuja fizična oseba, ki se vnese v ustrezn register (komercialni, podjetniški ali drug register) kot oseba, ki je pooblaščenca za delovanje v imenu podjetnika, mora predložiti dovoljenje za prebivanje na Slovaškem.

Ukrepi:

AT: *Aktiengesetz, BGBl. Nr. 98/1965, § 254 (2);*

GmbH-Gesetz, RGL. Nr. 58/1906, § 107 (2); in Gewerbeordnung, BGBl. Nr. 194/1994, § 39 (2a)

BG: *Gospodarsko pravo, člen 17a, in*

Zakon o spodbujanju naložb, člen 24.

EE: *Ärisedustik (trgovinski zakonik) § 63¹ (1, 2 in 4).*

FI: *Laki elinkeinon harjoittamisen oikeudesta (zakon o pravici do izvajanja trgovinske dejavnosti) (122/1919), s. 1;*

Osuuskuntalaki (zakon o zadrugah) 1488/2001;

Osakeyhtiölaki (zakon o družbah z omejeno odgovornostjo) (624/2006) ter

Laki luottolaitostoiminnasta (zakon o kreditnih institucijah) (121/2007).

SE: *Lag om utländska filialer m.m (Zakon o podružnicah tujih družb) (1992:160);*

Aktiebolagslagen (Zakon o gospodarskih družbah) (2005:551);

Zakon o združnih gospodarskih združenjih (2018:672) in Zakon o evropskih gospodarskih interesnih združenjih (1994:1927)

SK: *Zakon 513/1991 o trgovinskem zakoniku (člen 21); Zakon 455/1991 o zdravljenju in*

Zakon št. 404/2011 o stalnem prebivališču tujcev (člena 22 in 32).

Liberalizacija naložb – dostop do trga, nacionalna obravnava, operativne zahteve in regulativni okvir za pravne storitve – obveznosti:

V **BG**: Ustanovljena podjetja lahko državljane tretjih držav zaposlujejo le na delovnih mestih, za katera se ne zahteva bolgarsko državljanstvo. Skupno število državljanov tretjih držav, zaposlenih v podjetju v zadnjih 12 mesecih, ne sme presegati 20 odstotkov (35 odstotkov za mala in srednja podjetja) povprečnega števila bolgarskih državljanov, državljanov drugih držav članic, držav podpisnic Sporazuma EGP ali Švicarske konfederacije, zaposlenih na podlagi pogodbe o zaposlitvi. Poleg tega mora delodajalec dokazati, da za zadevno delovno mesto ni na voljo ustreznega bolgarskega delavca, delavca iz EU, EGP ali Švice, in sicer tako, da opravi preskus trga dela, preden zaposli državljana tretje države.

Za visokokvalificirane, sezonske in napotene delavce ter osebe, premeščene znotraj podjetja, raziskovalce in študente ni omejitev glede števila državljanov tretjih držav, ki delajo za eno samo podjetje. Za zaposlovanje državljanov tretjih držav v teh kategorijah preskus trga dela ni potreben.

Ukrepi:

BG: *Zakon o delovni migraciji in mobilnosti delovne sile.*

Liberalizacija naložb – dostop do trga, nacionalna obravnava:

V **PL**: Dejavnosti predstavnštva lahko obsegajo le oglaševanje in promocijo tujega matičnega podjetja, ki ga predstavnštvo zastopa. V vseh sektorjih, razen v sektorju pravnih storitev, lahko vlagatelji, ki niso iz Evropske unije, ustanavljajo samo komanditne družbe, komanditne delniške družbe, družbe z omejeno odgovornostjo in delniške družbe, domači vlagatelji in podjetja pa lahko ustanavljajo tudi družbe civilnega prava (družbe z neomejeno odgovornostjo).

Ukrepi:

PL: *Zakon z dne 6. marca 2018 o pravilih v zvezi z gospodarsko dejavnostjo tujih podjetnikov in drugih tujcev na ozemlju Republike Poljske*

(b) Pridobitev nepremičnin

Liberalizacija naložb – nacionalna obravnava:

V **AT** (uporablja se tudi na regionalni ravni upravljanja): Fizične osebe in družbe, ki niso iz Evropske unije, potrebujejo za pridobitev, nakup, najem ali zakup nepremičnin dovoljenje pristojnih regionalnih organov (Länder). Dovoljenje se izda le, če je pridobitev v javnem interesu (zlasti z ekonomskega, družbenega in kulturnega stališča).

V **CY**: Ciprčani ali osebe s poreklom s Cipra ter državljani držav članic lahko brez omejitev pridobivajo nepremičnine na Cipru. Razen v primeru smrti ne more noben tujec pridobiti nepremičnine brez dovoljenja sveta ministrov. Če pridobitev nepremičnin s strani tujcev presega obseg, potreben za

postavitev hiše ali poslovnih prostorov ali sicer presega dva donuma (2 676 m²), je kakršno koli dovoljenje, ki ga odobri svet ministrov, pogojeno s takimi merili, omejitvami, pogoji in kriteriji, kot jih določajo uredbe sveta ministrov in potrdi predstaviški dom. Tujec je vsaka oseba, ki ni državljan Republike Ciper, vključno s tujo odvisno družbo. Za tujce ne veljajo tujci s poreklom s Cipra in zakonski partnerji državljanov Cipra, ki po poreklu niso Ciprčani.

V **CZ**: Za kmetijska zemljišča v državni lasti veljajo posebna pravila. Državna kmetijska zemljišča lahko pridobijo le češki državljanji, državljanji druge države članice ter držav pogodbenic Sporazuma EGP ali Švicarske konfederacije. Pravne osebe lahko od države pridobijo državno kmetijsko zemljišče samo, če so kmetijski podjetniki v Češki republiki ali osebe s podobnim statusom v drugi državi članici Evropske unije ali državah podpisnicah Sporazuma EGP ali Švicarski konfederaciji.

V **DK**: Fizične osebe, ki nimajo prebivališča na Danskem in ki prej niso prebivale na Danskem za skupno obdobje petih let, morajo v skladu z danskim zakonom o pridobitvi dobiti dovoljenje ministrstva za pravosodje za pridobitev pravice do nepremičnine na Danskem. To velja tudi za pravne osebe, ki niso registrirane na Danskem. Fizičnim osebam se bo pridobitev nepremičnine dovolila, če bo prosilec nepremičnino uporabljal kot svoje primarno prebivališče.

Za pravne osebe, ki niso registrirane na Danskem, je pridobitev nepremičnine na splošno dovoljena, če je potrebna za poslovne dejavnosti kupca. Dovoljenje se zahteva tudi, če bo prosilec nepremičnino uporabljal kot sekundarno bivališče. To dovoljenje se izda samo, če se za prosilca na podlagi celovite in konkretne presoje šteje, da ima posebej močne vezi z Dansko.

Dovoljenje se v skladu z zakonom o pridobitvi izda samo za pridobitev določene nepremičnine. Pridobitev kmetijskih zemljišč s strani fizičnih ali pravnih oseb poleg tega ureja danski zakon o kmetijskih gospodarstvih, ki pri pridobitvi kmetijskih nepremičnih določa omejitve za vse osebe, danske državljanje in tujce. V skladu s tem mora vsaka fizična ali pravna oseba, ki želi pridobiti kmetijsko nepremičnino, izpolnjevati pogoje, ki jih določa ta zakon. To na splošno pomeni, da za kmetijska gospodarstva velja omejena zahteva glede stalnega prebivališča. Zahteva glede stalnega prebivališča ni osebna. Pravni subjekti morajo biti v oblikah, ki so navedene v členih 20 in 21 zakona, in morajo biti registrirani v Uniji (ali EGP).

V **EE**: Pravna oseba iz države članice OECD ima pravico pridobiti nepremičnino, ki obsega:

- i. manj kot deset hektarov kmetijskih zemljišč, gozdnih zemljišč ali kmetijskih in gozdnih zemljišč skupaj brez omejitve;
- ii. deset hektarov ali več kmetijskih zemljišč, če je pravna oseba tri leta neposredno pred letom pridobitve nepremičnine izvajala dejavnost proizvodnje kmetijskih proizvodov iz Priloge I k Pogodbi o delovanju Evropske unije, razen ribiških proizvodov in bombaža (v nadaljnjem besedilu: kmetijski proizvod);
- iii. deset hektarov ali več gozdnih zemljišč, če je pravna oseba tri leta neposredno pred letom pridobitve nepremičnine izvajala dejavnost gospodarjenja z gozdovi v smislu Zakona o gozdovih (v nadaljnjem besedilu: gospodarjenje z gozdovi) ali proizvodnje kmetijskih proizvodov;
- iv. manj kot deset hektarov kmetijskih zemljišč in manj kot deset hektarov gozdnih zemljišč, vendar skupaj deset hektarov ali več kmetijskih in gozdnih zemljišč, če je pravna oseba tri leta neposredno pred letom pridobitve nepremičnine izvajala dejavnost proizvodnje kmetijskih proizvodov ali gospodarjenja z gozdovi.

Če pravna oseba ne izpolnjuje zahtev iz točk (ii) do (iv), lahko pridobi nepremičnino, ki vsebuje deset hektarov ali več kmetijskih zemljišč, gozdnih zemljišč ali kmetijskih in gozdnih zemljišč skupaj, samo z dovoljenjem lokalne uprave, na območju katere je bila nepremičnina pridobljena.

Na nekaterih geografskih območjih veljajo omejitve pri pridobitvi nepremičnin za državljane tretjih držav.

V **EL**: Nakup ali najem nepremičnin v obmejnih regijah je prepovedan fizičnim ali pravnim osebam, katerih državljanstvo ali sedež sta zunaj držav članic in Evropskega združenja za prosto trgovino. Prepoved se lahko odpravi z diskrecijsko odločbo, ki jo sprejme odbor ustrezne decentralizirane uprave (ali minister za nacionalno obrambo, če nepremičnine, ki se bodo izkoriščale, pripadajo Skladu za izkoriščanje zasebne javne lastnine).

V **HR**: Tuje družbe lahko kupijo nepremičnine za izvajanje storitev le, če imajo na Hrvaškem glavni sedež in so tam ustanovljene kot pravne osebe. Za nakup nepremičnin, potrebnih za izvajanje storitev s strani podružnic, se zahteva dovoljenje ministrstva za pravosodje. Tujci ne morejo pridobiti kmetijskih zemljišč.

V **MT**: Osebe, ki niso državljani države članice, ne morejo pridobiti nepremičnin za komercialne namene. Družbe, ki so v (najmanj) 25-odstotni lasti oseb iz držav nečlanic Evropske unije, morajo pred nakupom nepremičnine za komercialne ali poslovne namene pridobiti dovoljenje pristojnega organa (ministra za finance). Pristojni organ presodi, ali predlagani posel pomeni neto korist za malteško gospodarstvo.

V **PL**: Tujci za neposredno ali posredno pridobitev nepremičnin potrebujejo dovoljenje. Minister za notranje zadeve s soglasjem ministra za nacionalno obrambo, v primeru kmetijske nepremičnine pa tudi s soglasjem ministra za kmetijstvo in razvoj podeželja, izda dovoljenje z upravnim sklepom.

Ukrepi:

AT: *Burgenländisches Grundverkehrsgesetz, LGBL. Nr. 25/2007;*

Kärntner Grundverkehrsgesetz, LGBL. Nr. 9/2004;

NÖ- Grundverkehrsgesetz, LGBL. 6800;

OÖ- Grundverkehrsgesetz, LGBL. Nr. 88/1994;

Salzburger Grundverkehrsgesetz, LGBL. Nr. 9/2002;

Steiermärkisches Grundverkehrsgesetz, LGBL. Nr. 134/1993;

Tiroler Grundverkehrsgesetz, LGBL. Nr. 61/1996; Voralberger Grundverkehrsgesetz, LGBL. Nr. 42/2004 in

Wiener Ausländergrundverkehrsgesetz, LGBL. Nr. 11/1998.

CY: *Zakon o pridobitvi nepremičnin (za tujce) (poglavje 109), kakor je bil spremenjen.*

CZ: *Zakon št. 503/2012, zb. o uradu za državna zemljišča, kakor je bil spremenjen.*

DK: *Danski zakon o pridobitvi nepremičnin (prečiščeno besedilo Zakona št. 265*

z dne 21. marca 2014 o pridobitvi nepremičnin);

Izvršilna odredba o pridobitvi (Izvršilna odredba št. 764 z dne 18. septembra 1995) in Zakon o kmetijskih gospodarstvih (prečiščeno besedilo Zakona št. 27 z dne 4. januarja 2017).

EE: *Kinnisasja omandamise kitsendamise seadus (zakon o omejitvah pri pridobitvi nepremičnin), poglavji 2 § 4 in 3§ 10, 2017.*

EL: *Zakon 1892/1990, kakršen je danes, v zvezi z vlogo, v povezavi z ministrsko odločbo ministra za nacionalno obrambo F.110/3/330340/S.120/7-4-14 in ministra za zaščito državljanov.*

HR: *Zakon o lastništvu in drugih stvarnih pravicah (OG 91/96, 68/98, 137/99, 22/00, 73/00, 129/00, 114/01, 79/06, 141/06, 146/08, 38/09, 143/12, 152/14), člani 354 do 358.b; Zakon o kmetijskih zemljiščih (OG 20/18, 115/18, 98/19) člen 2; Zakon o splošnem upravnem postopku.*

MT: *Zakon o nepremičninah (pridobitev nepremičnin s strani tujcev) (poglavje 246) in Protokol št. 6 k Pogodbi o pristopu Malte o pridobitvi sekundarnih prebivališč na Malti.*

PL: *Zakon z dne 24. marca 1920 o pridobitvi nepremičnin s strani tujcev (Uradni list iz leta 2016, točka 1061, kakor je bila spremenjena).*

Liberalizacija naložb – dostop do trga, nacionalna obravnava:

V **HU:** Nerezidenti morajo za nakup nepremičnine pridobiti dovoljenje ustreznega upravnega organa, pristojnega za geografsko območje, kjer se nepremičnina nahaja.

Ukrepi:

HU: *Vladni odlok št. 251/2014 (X. 2.) o pridobitvi nepremičnin s strani tujih državljanov,*

razen zemljišč, ki se uporabljajo za kmetijske ali gozdarske namene, in Zakon LXXVIII iz leta 1993 (odstavek 1/A).

Liberalizacija naložb – dostop do trga, nacionalna obravnava, obravnava po načelu države z največjimi ugodnostmi:

V **LV:** Državljeni Združenega kraljestva lahko kupijo mestna zemljišča prek pravnih oseb, ki so registrirane v Latviji ali v drugih državah članicah:

- (i) če je več kot 50 % njihovega lastniškega kapitala ločeno ali skupaj v lasti državljanov držav članic, latvijske vlade ali latvijske občine;
- (ii) če je več kot 50 % njihovega lastniškega kapitala v lasti fizičnih oseb in družb iz tretjih držav, s katerimi je Latvija sklenila dvostranske sporazume o spodbujanju in vzajemni zaščiti naložb, ki jih je latvijski parlament odobril pred 31. decembrom 1996;
- (iii) če je več kot 50 % njihovega lastniškega kapitala v lasti fizičnih oseb in družb iz tretjih držav, s katerimi je Latvija sklenila dvostranske sporazume o spodbujanju in vzajemni zaščiti naložb po 31. decembru 1996, če ti sporazumi opredeljujejo pravice latvijskih fizičnih oseb in družb pri nakupu zemljišča v zadevni tretji državi;
- (iv) če je več kot 50 % njihovega lastniškega kapitala v skupni lasti oseb iz točk (i) do (iii) ali

(v) če gre za delniške družbe, katerih delnice kotirajo na borzi.

Če Združeno kraljestvo latvijskim državljanom in podjetjem na svojem ozemlju omogoča nakup nepremičnin v mestih, bo tudi Latvija državljanom in podjetjem iz Združenega kraljestva omogočila nakup nepremičnin v mestih v Latviji pod enakimi pogoji kot latvijskim državljanom.

Ukrepi:

LV: Zakon o zemljiški reformi v mestih, oddelka 20 in 21.

Liberalizacija naložb – nacionalna obravnava, obravnava po načelu države z največjimi ugodnostmi:

V **DE**: Za pridobitev nepremičnin lahko veljajo nekateri pogoji vzajemnosti.

V **ES**: Za tuje naložbe v dejavnosti, ki se nanašajo neposredno na nepremičninske naložbe za diplomatske misije s strani držav, ki niso države članice, je treba pridobiti upravno dovoljenje španskega sveta ministrov, razen če obstaja sporazum o vzajemni liberalizaciji.

V **RO**: Tuji državljani, osebe brez državljanstva in pravne osebe (razen državljanov in pravnih oseb iz držav članic ali EGP) lahko pridobijo lastninsko pravico na zemljiščih na podlagi vzajemnosti in pod pogoji, ki jih urejajo mednarodne pogodbe. Tuji državljani, osebe brez državljanstva in pravne osebe ne morejo pridobiti lastninske pravice na zemljiščih pod ugodnejšimi pogoji od tistih, ki veljajo za fizične ali pravne osebe iz Evropske unije.

Ukrepi:

DE: Einführungsgesetz zum Bürgerlichen Gesetzbuche (EGBGB; Uvodni zakon k civilnemu zakoniku).

ES: Kraljevi odlok 664/1999 z dne 23. aprila 1999 o tujih naložbah.

RO: Zakon 17/2014 o nekaterih ukrepih, ki urejajo in spreminjajo prodajo-nakup kmetijskih zemljišč zunaj mest, in

Zakon št. 268/2001 o privatizaciji podjetij, ki imajo v lasti zemljišča v javni lasti, in zasebnem upravljanju države v kmetijstvu ter o ustanovitvi Agencije za državne domene, z naknadnimi spremembami.

Pridržek št. 2 – Strokovne storitve (razen zdravstvenih poklicev)

Sektor – podsektor:	Strokovne storitve – pravne storitve; patentni zastopnik, zastopnik za industrijsko lastnino, odvetnik za intelektualno lastnino; računovodske in knjigovodske storitve; revizijske storitve, storitve davčnega svetovanja; arhitekturne storitve in storitve urbanističnega načrtovanja, storitve inženiringa in integriranega inženiringa
Klasifikacija dejavnosti:	CPC 861, 862, 863, 8671, 8672, 8673, 8674, del 879
Vrsta pridržka:	Dostop do trga Nacionalna obravnava Obravnava po načelu države z največjimi ugodnostmi Višji vodstveni položaji in upravni odbori Lokalna prisotnost Obveznosti za pravne storitve
Poglavje/oddelek:	Liberalizacija naložb; Čezmejna trgovina s storitvami in regulativni okvir za pravne storitve
Raven upravljanja:	EU/država članica (če ni določeno drugače)

Opis:

(a) Pravne storitve (del CPC 861)¹²⁰

¹²⁰ Za namene tega pridržka:

(a) „pravo jurisdikcije gostiteljice“ pomeni pravo določene države članice in pravo Evropske unije;

„pravo domače jurisdikcije“ pomeni pravo Združenega kraljestva;

(b) „mednarodno pravo“ pomeni mednarodno javno pravo, razen prava Evropske unije, in vključuje pravo, vzpostavljeno z mednarodnimi pogodbami in konvencijami, ter mednarodno običajno pravo;

(c) „storitve pravnega svetovanja“ vključujejo svetovanje strankam in posvetovanje z njimi v zadevah, ki vključujejo uporabo ali razlago prava, vključno s posli, odnosi in spori; sodelovanje s strankami ali v njihovem imenu v pogajanjih in drugih poslih s tretjimi strankami v takih zadevah ter pripravo dokumentov, ki jih v celoti ali delno ureja zakon, in preverjanje vseh vrst dokumentov za namene zakonskih zahtev in v skladu z njimi;

(d) „storitve pravnega zastopanja“ vključujejo pripravo dokumentov, ki se predložijo upravnim agencijam, sodiščem ali drugim ustrezno ustanovljenim uradnim razsodiščem; ter navzočnost pred upravnimi agencijami, sodišči ali drugimi ustrezno ustanovljenimi uradnimi razsodišči;

(e) „storitve pravne arbitraže, sprave in mediacije“ pomenijo pripravo dokumentov za predložitev arbitru, conciliatorju ali mediatorju ter pripravo na nastop pred njimi v vseh sporih v zvezi z uporabo in razlago prava. Ne vključuje storitev arbitraže, sprave in mediacije v sporih, ki ne vključujejo uporabe in razlage prava in ki spadajo med storitve, povezane s svetovanjem pri upravljanju. Prav tako ne vključujejo delovanja kot arbiter, conciliator ali mediator. Kot podkategorija se storitve mednarodne pravne arbitraže, sprave ali mediacije nanašajo na iste storitve, kadar spor vključuje stranke iz dveh ali več držav.

Liberalizacija naložb – dostop do trga in regulativni okvir za pravne storitve – obveznosti

V **EU**: V vsaki državi članici veljajo specifične nediskriminatorne zahteve glede pravne oblike.

(i) Določene pravne storitve, opravljene pod domačim poklicnim nazivom (del CPC 861 – storitve pravnega svetovanja, arbitraže, sprave in mediacije v zvezi s pravom domače jurisdikcije in mednarodnim pravom, ki jih ureja oddelek 7 [Pravne storitve] poglavja 5 [Regulativni okvir] naslova II prvega razdelka [Trgovina] drugega dela [Trgovina, promet in ribištvo])

Pojasniti je treba, da v skladu z uvodnimi opombami, zlasti odstavkom 9, zahteve za registracijo pri odvetniški zbornici lahko vključujejo zahtevo po usposabljanju, opravljenem pod nadzorom pooblaščenega odvetnika, ali zahtevo po pisarni ali poštnem naslovu v jurisdikciji določene odvetniške zbornice, da so izpolnjene zahteve za prošnjo za članstvo v tej zbornici. Nekatere države članice lahko zahtevajo, da imajo fizične osebe, ki imajo določen položaj v odvetniški družbi ali podjetju, ali delničarji pravico do opravljanja odvetniškega poklica v jurisdikciji gostiteljici.

Liberalizacija naložb – dostop do trga, nacionalna obravnava in čezmejna trgovina s storitvami – nacionalna obravnava, dostop do trga in regulativni okvir za pravne storitve – obveznosti:

V **AT**:

Za izvajanje pravnih storitev na področju prava jurisdikcije gostiteljice (Unije in države članice), vključno z zastopanjem pred sodišči, se zahtevata državljanstvo EGP ali Švicarske konfederacije ter sedež (tržna prisotnost). Samo odvetniki z državljanstvom EGP ali Švicarske konfederacije lahko izvajajo pravne storitve s tržno prisotnostjo. Dovoljeno je samo čezmejno zagotavljanje pravnih storitev v zvezi z mednarodnim javnim pravom in pravom domače jurisdikcije.

Kapitalska udeležba in deleži tujih odvetnikov (ki morajo biti polno kvalificirani v svoji domači jurisdikciji) v poslovnih rezultatih katere koli odvetniške pisarne so dovoljeni do višine 25 %; preostanek mora biti v rokah kvalificiranih odvetnikov iz EGP ali Švicarske konfederacije in samo slednji lahko odločujoče vplivajo na odločanje odvetniške pisarne.

V **BE**: (tudi kar zadeva obravnavo po načelu države z največjimi ugodnostmi) Tuji odvetniki lahko opravljajo poklic pravnega svetovalca. Odvetniki, ki so člani tujih odvetniških zbornic (ne iz EU) in želijo odpreti pisarno v Belgiji, vendar ne izpolnjujejo pogojev za registracijo na seznamu popolnoma usposobljenih odvetnikov, seznamu EU ali seznamu odvetniških pripravnikov, lahko zaprosijo za registracijo na tako imenovanem „seznamu B“. Tak „seznam B“ obstaja samo za bruseljsko odvetniško zbornico. Odvetnik s seznama B lahko opravlja določene pravne storitve.

V **BG**: (tudi kar zadeva obravnavo po načelu države z največjimi ugodnostmi): Za storitve pravne mediacije se zahteva stalno prebivališče. Mediator je lahko samo oseba, ki je vpisana v enotni register mediatorjev pri ministru za pravosodje.

V Bolgariji se lahko popolna nacionalna obravnava za ustanovitev in delovanje družb ter izvajanje storitev odobri samo za družbe, ustanovljene v državah, s katerimi so bili ali bodo sklenjeni dvostranski sporazumi o medsebojni pravni pomoči, in njihove državljane.

V **CY**: Zahtevata se državljanstvo EGP ali Švicarske konfederacije ter stalno prebivališče (tržna prisotnost). Partnerji ali delničarji ali člani upravnega odbora odvetniške pisarne na Cipru so lahko samo odvetniki, ki so včlanjeni v odvetniško zbornico.

V **CZ**: Za tuje odvetnike se zahteva prebivališče (tržna prisotnost).

V **DE**: Za tuje odvetnike (ki nimajo kvalifikacij iz EGP in Švice) lahko veljajo omejitve glede lastništva delnic odvetniške družbe, ki izvaja pravne storitve v pravu jurisdikcije gostiteljice.

V **DK**: Brez poseganja v zgornje pridrške EU, so delnice odvetniške družbe lahko samo v lasti odvetnikov, ki aktivno izvajajo odvetniško dejavnost v družbi, njeni matični družbi ali hčerinski družbi, drugih zaposlenih v družbi ali drugi odvetniški družbi, registrirani na Danskem. Drugi zaposleni v družbi imajo lahko skupaj v lasti le manj kot 10 odstotkov delnic in glasovalnih pravic, da lahko postanejo delničarji, pa morajo opraviti izpit o pravilih, ki so še posebej pomembna za izvajanje pravniških storitev.

Člani upravnega odbora so lahko samo odvetniki, ki aktivno izvajajo pravniške storitve v družbi, njeni matični družbi ali hčerinski družbi, drugi delničarji in predstavniki zaposlenih. Večina članov upravnega odbora mora biti odvetnikov, ki aktivno izvajajo pravniške storitve v družbi, njeni matični družbi ali hčerinski družbi. Direktorji odvetniške družbe so lahko samo odvetniki, ki aktivno izvajajo pravniške storitve v družbi, njeni matični družbi ali hčerinski družbi, in drugi delničarji, ki so opravili zgoraj navedeni izpit.

V **ES**: Za opravljanje določenih pravnih storitev je potreben službeni naslov.

V **FR**: Za stalno izvajanje storitev se zahteva stalno prebivališče ali sedež v EGP. Brez poseganja v zgornje pridrške EU velja naslednje: Vse pravniške družbe morajo imeti na nediskriminatorni podlagi eno od naslednjih pravnih oblik, ki so dovoljene po francoskem pravu: SCP (société civile professionnelle), SEL (société d'exercice libéral), SEP (société en participation), SARL (société à responsabilité limitée), SAS (société par actions simplifiée), SA (société anonyme), SPE (société pluriprofessionnelle d'exercice) in "association", pod določenimi pogoji. Za delničarje, direktorje in partnerje lahko veljajo posebne omejitve v zvezi z njihovo poklicno dejavnostjo.

V **HR**: Odvetniško pisarno lahko ustanovi samo odvetnik s hrvaškim nazivom odvetnika (podjetja Združenega kraljestva lahko ustanovijo podružnice, ki ne smejo zaposliti hrvaških odvetnikov).

V **HU**: Zahteva se pogodba o sodelovanju, sklenjena z madžarskim odvetnikom (ügyvéd) ali odvetniško pisarno (ügyvédi iroda). Tuji pravni svetovalci ne more biti član madžarske odvetniške pisarne. Tuji odvetnik ni pooblaščen za pripravo dokumentov za predložitev arbitru, conciliatorju ali mediatorju ali za pravno zastopanje stranke pred njimi v katerem koli sporu.

V **PT** (tudi kar zadeva obravnavo po načelu države z največjimi ugodnostmi): Tujci, ki so diplomirali na kateri koli pravni fakulteti na Portugalskem, se lahko registrirajo pri portugalski odvetniški zbornici (Ordem dos Advogados) pod istimi pogoji kot portugalski državljani, če njihova zadevna država zagotavlja vzajemno obravnavo portugalskim državljanom.

Drugi tujci, ki imajo diplomo iz prava, ki jo pravna fakulteta na Portugalskem priznava, se lahko registrirajo kot člani odvetniške zbornice, če opravijo zahtevano usposabljanje ter uspešno opravijo končno oceno in sprejemni izpit.

Pravniki lahko zagotavljajo pravno svetovanje, če imajo svoje poslovno prebivališče („domiciliação“) v PT, opravijo sprejemni izpit in so registrirani pri odvetniški zbornici.

V **RO**: Tuj odvetnik ne sme sprejemati ustnih ali pisnih sklepov pred sodišči in drugimi sodnimi organi, razen v primeru mednarodne arbitraže.

V **SE**: (tudi kar zadeva obravnavo po načelu države z največjimi ugodnostmi) Brez poseganja v pridrške EU, naveden zgoraj: Član švedske odvetniške zbornice se lahko zaposli le pri članu

odvetniške zbornice ali družbi, ki opravlja posle člana odvetniške zbornice. Vendar se član odvetniške zbornice lahko zaposli pri tuji družbi, ki izvaja odvetniško dejavnost, če ima zadevna družba domicil v državi Unije ali EGP ali v Švicarski konfederaciji. Z izvetjem, ki ga odobri upravni odbor švedske odvetniške zbornice, se član švedske odvetniške zbornice lahko zaposli tudi v odvetniški pisarni zunaj Evropske unije.

Člani odvetniške zbornice, ki izvajajo svojo dejavnost v obliki družbe ali partnerstva, ne smejo imeti nobenega drugega cilja in razen odvetniške dejavnosti ne smejo izvajati drugih dejavnosti. Sodelovanje z drugimi odvetniškimi družbami je dovoljeno, za sodelovanje s tujimi podjetji pa je treba pridobiti dovoljenje upravnega odbora švedske odvetniške zbornice. Samo član odvetniške zbornice lahko neposredno ali posredno ali prek družbe izvaja odvetniško dejavnost ali ima v lasti delež v družbi ali je družbenik. Samo član zbornice je lahko član ali namestnik člana odbora ali namestnika izvršnega direktorja, pooblaščen podpisnik ali sekretar družbe ali partnerstva.

V **SI**: (tudi kar zadeva obravnavo po načelu države z največjimi ugodnostmi) Tuji odvetnik, ki ima pravico opravljati odvetniški poklic v tuji državi, lahko opravlja pravne storitve ali odvetniški poklic pod pogoji iz člena 34a zakona o odvetništvu, če je izpolnjen pogoj dejanske vzajemnosti. Brez poseganja v pridržke EU glede nediskriminatornih zahtev glede pravne oblike je tržna prisotnost odvetnikov, vpisanih v imenik Odvetniške zbornice Slovenije, omejena na samostojno odvetniško pisarno, odvetniško družbo z omejeno odgovornostjo (partnerstvo) ali odvetniško družbo z neomejeno odgovornostjo (partnerstvo). Dejavnost odvetniške družbe je omejena na opravljanje odvetniškega poklica. Družbeniki odvetniške družbe so lahko samo odvetniki.

V **SK**: Za odvetnike iz tretjih držav se zahteva dejanska vzajemnost.

(ii) Druge pravne storitve (pravo jurisdikcije gostiteljice, vključno s storitvami pravnega svetovanja, arbitraže, sprave in mediacije ter storitvami pravnega zastopanja).

Pojasniti je treba, da v skladu z uvodnimi opombami, zlasti odstavkom 9, zahteve za registracijo pri odvetniški zbornici lahko vključujejo zahtevo po pridobitvi diplome iz prava v jurisdikciji gostiteljici ali enakovredne izobrazbe ali zahtevo po usposabljanju, opravljenem pod nadzorom pooblaščenega odvetnika, ali zahtevo po pisarni ali poštnem naslovu v jurisdikciji določene odvetniške zbornice, da so izpolnjene zahteve za prošnjo za članstvo v tej zbornici.

Liberalizacija naložb – dostop do trga, nacionalna obravnava in čezmejna trgovina s storitvami – nacionalna obravnava, lokalna prisotnost:

V **EU**: Fizične ali pravne osebe lahko pred Uradom Evropske unije za intelektualno lastnino (EUIPO) zastopajo le delavci v pravni stroki, ki so kvalificirani v eni od držav članic EGP in imajo sedež v EGP, če imajo v navedeni državi članici pravico delovati kot zastopniki v zadevah v zvezi z blagovnimi znamkami ali industrijsko lastnino, in poklicni zastopniki, katerih imena so na seznamu, ki ga v ta namen vodi urad EUIPO. (del CPC 861)

V **AT**: Za izvajanje pravnih storitev na področju prava jurisdikcije gostiteljice (Unije in države članice), vključno z zastopanjem pred sodišči, se zahtevata državljanstvo EGP ali Švicarske konfederacije ter sedež (tržna prisotnost). Samo odvetniki z državljanstvom EGP ali Švicarske konfederacije lahko izvajajo pravne storitve s tržno prisotnostjo. Dovoljeno je samo čezmejno zagotavljanje pravnih storitev v zvezi z mednarodnim javnim pravom in pravom domače jurisdikcije.

Kapitalska udeležba in deleži tujih odvetnikov (ki morajo biti polno kvalificirani v svoji domači jurisdikciji) v poslovnih rezultatih katere koli odvetniške pisarne so dovoljeni do višine 25 %;

preostanek mora biti v rokah kvalificiranih odvetnikov iz EGP ali Švicarske konfederacije in samo slednji lahko odločujoče vplivajo na odločanje odvetniške pisarne.

V **BE**: (tudi kar zadeva obravnavo po načelu največjih ugodnosti) Za polno članstvo v odvetniški zbornici, vključno z zastopanjem pred sodišči, se zahteva stalno prebivališče. Za pridobitev polnega članstva v odvetniški zbornici se za tujega odvetnika zahteva stalno prebivališče vsaj šest let od datuma vloge za registracijo, od tega tri leta pod določenimi pogoji. Zahteva se potrdilo, ki ga izda belgijski minister za zunanje zadeve, da se z nacionalnim pravom ali mednarodno konvencijo dovoli vzajemnost (pogoj glede vzajemnosti).

Tuji odvetniki lahko opravljajo poklic pravnega svetovalca. Odvetniki, ki so člani tujih odvetniških zbornic (ne iz EU) in želijo odpreti pisarno v Belgiji, vendar ne izpolnjujejo pogojev za registracijo na seznamu popolnoma usposobljenih odvetnikov, seznamu EU ali seznamu odvetniških pripravnikov, lahko zaprosijo za registracijo na tako imenovanem „seznamu B“. Tak „seznam B“ obstaja samo za bruseljsko odvetniško zbornico. Odvetnik s seznama B lahko zagotavlja svetovanje. Za zastopanje pred „Cour de Cassation“ je potreben vpis na poseben seznam.

V **BG**: (tudi v zvezi z obravnavo po načelu države z največjimi ugodnostmi) Pridržano za državljane države članice, druge države pogodbenice Sporazuma EGP ali Švicarske konfederacije, ki jim je bilo izdano dovoljenje za opravljanje odvetniškega poklica v skladu z zakonodajo katere koli od navedenih držav. Tujec (razen zgoraj navedenega), ki mu je bilo izdano dovoljenje za opravljanje odvetniškega poklica v skladu z zakonodajo njegove države, lahko vloži pritožbo pred sodnimi organi Republike Bolgarije kot svetovalac obrambe ali pooblaščenec državljana svoje države v konkretnem primeru, skupaj z bolgarskim odvetnikom, če je to predvideno v sporazumu med bolgarsko in zadevno tujo državo ali na podlagi vzajemnosti, če predhodno to zahteva pri predsedniku vrhovnega sveta odvetniške zbornice. Države, s katerimi obstaja vzajemnost, opredeli minister za pravosodje na zahtevo predsednika vrhovnega sveta odvetniške zbornice. Za opravljanje storitev pravne mediacije mora tujec imeti dovoljenje za dolgoročno ali stalno prebivanje v Republiki Bolgariji in biti vpisan v enotni register mediatorjev pri ministru za pravosodje.

V **CY**: Zahtevata se državljanstvo EGP ali Švicarske konfederacije ter stalno prebivališče (tržna prisotnost). Partnerji ali delničarji ali člani upravnega odbora odvetniške pisarne na Cipru so lahko samo odvetniki, ki so včlanjeni v odvetniško zbornico.

V **CZ**: Za tuje odvetnike se zahtevata polnopravno članstvo v češki odvetniški zbornici in prebivališče (tržna prisotnost).

V **DE**: V odvetniško zbornico se lahko včlanijo le odvetniki s kvalifikacijo iz EGP ali Švicarske konfederacije, ki lahko tako izvajajo pravne storitve. Za polno članstvo v odvetniški zbornici se zahteva tržna prisotnost. Pristojna odvetniška zbornica lahko odobri izjeme. Za tuje odvetnike (ki nimajo kvalifikacij iz EGP in Švice) lahko veljajo omejitve glede lastništva delnic odvetniške družbe, ki izvaja pravne storitve v notranjem pravu.

V **DK**: Pravne storitve, ki se izvajajo pod nazivom „advokat“ (odvetnik) ali katerim koli podobnim nazivom, ter zastopanje pred sodišči so rezervirani za odvetnike z dansko licenco za opravljanje poklica. Odvetniki iz EU, EGP in Švice lahko delujejo pod nazivom iz svoje države izvora.

Brez poseganja v pridržke EU glede nediskriminatornih zahtev glede pravne oblike, so delnice odvetniške družbe lahko samo v lasti odvetnikov, ki aktivno izvajajo odvetniško dejavnost v družbi, njeni matični družbi ali hčerinski družbi, drugih zaposlenih v družbi ali drugi odvetniški družbi, registrirani na Danskem. Drugi zaposleni v družbi imajo lahko skupaj v lasti le manj kot 10 odstotkov

delnic in glasovalnih pravic, da lahko postanejo delničarji, pa morajo opraviti izpit o pravilih, ki so še posebej pomembna za izvajanje pravniških storitev.

Člani upravnega odbora so lahko samo odvetniki, ki aktivno izvajajo pravniške storitve v družbi, njeni matični družbi ali hčerinski družbi, drugi delničarji in predstavniki zaposlenih. Večina članov upravnega odbora mora biti odvetnikov, ki aktivno izvajajo pravniške storitve v družbi, njeni matični družbi ali hčerinski družbi. Direktorji odvetniške družbe so lahko samo odvetniki, ki aktivno izvajajo pravniške storitve v družbi, njeni matični družbi ali hčerinski družbi, in drugi delničarji, ki so opravili zgoraj navedeni izpit.

V **EE**: Zahteva se prebivališče (tržna prisotnost).

V **EL**: Zahtevata se državljanstvo EGP ali Švicarske konfederacije ter prebivališče (tržna prisotnost).

V **ES**: Zahteva se državljanstvo EGP ali Švice. Pristojni organ lahko odobri nacionalno odstopanje.

V **FI**: Za uporabo strokovnega naziva „odvetnik“ (v finščini „asianajaja“ ali v švedščini „advokat“) se zahtevata stalno prebivališče v EGP ali Švicarski konfederaciji in članstvo v odvetniški zbornici. Pravne storitve lahko izvajajo tudi nečlani zbornice.

V **FR**: Brez poseganja v pridržke EU glede nediskriminatornih zahtev glede pravne oblike se za polno članstvo v odvetniški zbornici zahteva stalno prebivališče ali sedež v EGP, polno članstvo v odvetniški zbornici pa je nujno potrebno za opravljanje pravnih storitev v odvetniški družbi; za lastniške deleže in glasovalne pravice lahko veljajo količinske omejitve glede poklicne dejavnosti partnerjev. Za zastopanje pred „Cour de Cassation“ in „Conseil d'Etat“ veljajo kvote in je rezervirano za FR državljane in državljane EU.

Vse pravniške družbe morajo imeti na nediskriminatorni podlagi eno od naslednjih pravnih oblik, ki so dovoljene po francoskem pravu: SCP (société civile professionnelle), SEL (société d'exercice libéral), SEP (société en participation), SARL (société à responsabilité limitée), SAS (société par actions simplifiée), SA (société anonyme), SPE (société pluriprofessionnelle d'exercice) in „association“, pod določenimi pogoji. Za stalno izvajanje storitev se zahteva stalno prebivališče ali sedež v EGP.

V **HR**: Zahteva se državljanstvo Evropske unije.

V **HU**: Zahtevata se državljanstvo EGP ali Švicarske konfederacije ter prebivališče (tržna prisotnost).

V **LT**: (tudi v zvezi z obravnavo po načelu države z največjimi ugodnostmi) Zahtevata se državljanstvo EGP ali Švicarske konfederacije in sedež (tržna prisotnost).

Odvetniki iz tujih držav lahko nastopajo kot odvetniki pred sodiščem samo v skladu z mednarodnimi sporazumi, vključno s posebnimi določbami v zvezi z zastopanjem pred sodišči. Zahteva se polno članstvo v odvetniški zbornici.

V **LU** (tudi kar zadeva obravnavo po načelu največjih ugodnosti): Zahtevata se državljanstvo EGP ali Švicarske konfederacije ter prebivališče (tržna prisotnost). Svet odvetniške zbornice lahko za državljana tretje države na podlagi vzajemnosti opusti zahtevo glede državljanstva.

V **LV** (tudi kar zadeva obravnavo po načelu države z največjimi ugodnostmi): Zahteva se državljanstvo EGP ali Švice. Odvetniki iz tujih držav lahko kot odvetniki nastopajo pred sodiščem samo v skladu z dvostranskimi sporazumi o medsebojni pravni pomoči.

Za odvetnike iz Evropske unije ali tuje odvetnike veljajo posebne zahteve. Zastopanje v sodnih postopkih v kazenskih zadevah je na primer dovoljeno samo v povezavi z odvetnikom latvijskega kolegija zapriseženih odvetnikov.

V **MT**: Zahtevata se državljanstvo EGP ali Švicarske konfederacije ter stalno prebivališče (tržna prisotnost).

V **NL**: Naziv „odvetnik“ lahko uporabljajo le odvetniki z lokalno pridobljenim dovoljenjem, vpisani v nizozemski register. Tuji odvetniki, ki niso vpisani v register in želijo izvajati svoje dejavnosti na Nizozemskem, morajo namesto naziva „odvetnik“ navesti poklicno združenje v svoji matični jurisdikciji.

V **PT** (tudi kar zadeva obravnavo po načelu države z največjimi ugodnostmi): Zahteva se prebivališče (tržna prisotnost). Za zastopanje pred sodišči se zahteva polno članstvo v odvetniški zbornici. Tujci, ki so diplomirali na kateri koli pravni fakulteti na Portugalskem, se lahko registrirajo pri portugalski odvetniški zbornici (Ordem dos Advogados) pod istimi pogoji kot portugalski državljani, če njihova zadevna država zagotavlja vzajemno obravnavo portugalskim državljanom.

Drugi tujci, ki imajo diplomo iz prava, ki jo pravna fakulteta na Portugalskem priznava, se lahko registrirajo kot člani odvetniške zbornice, če opravijo zahtevano usposabljanje ter uspešno opravijo končno oceno in sprejemni izpit. Na Portugalskem lahko svojo dejavnost opravljajo le odvetniške pisarne, v katerih imajo delež izključno odvetniki, ki so člani portugalske odvetniške zbornice.

V **RO**: Tuj odvetnik ne sme sprejemati ustnih ali pisnih sklepov pred sodišči in drugimi sodnimi organi, razen v primeru mednarodne arbitraže.

V **SE**: (tudi kar zadeva obravnavo po načelu države z največjimi ugodnostmi) Za članstvo v odvetniški zbornici in uporabo naziva „advokat“ se zahteva stalno prebivališče v EGP ali Švicarski konfederaciji. Švedska odvetniška zbornica lahko odobri izjeme. Za opravljanje pravniškega poklica v okviru švedskega prava članstvo v odvetniški zbornici ni potrebno.

Brez poseganja v pridržke EU glede nediskriminatornih zahtev glede pravne oblike se lahko član švedske odvetniške zbornice zaposli le pri članu odvetniške zbornice ali družbi, ki opravlja posle člana odvetniške zbornice. Vendar se član odvetniške zbornice lahko zaposli pri tuji družbi, ki izvaja odvetniško dejavnost, če ima zadevna družba domicil v državi EGP ali v Švici. Z izvzetjem, ki ga odobri upravni odbor švedske odvetniške zbornice, se član švedske odvetniške zbornice lahko zaposli tudi v odvetniški pisarni zunaj Evropske unije.

Člani odvetniške zbornice, ki izvajajo svojo dejavnost v obliki družbe ali partnerstva, ne smejo imeti nobenega drugega cilja in razen odvetniške dejavnosti ne smejo izvajati drugih dejavnosti. Sodelovanje z drugimi odvetniškimi družbami je dovoljeno, za sodelovanje s tujimi podjetji pa je treba pridobiti dovoljenje upravnega odbora švedske odvetniške zbornice. Samo član odvetniške zbornice lahko neposredno ali posredno ali prek družbe izvaja odvetniško dejavnost ali ima v lasti delež v družbi ali je družbenik. Samo član zbornice je lahko član ali namestnik člana odbora ali namestnika izvršnega direktorja, pooblaščen podpisnik ali sekretar družbe ali partnerstva.

V **SI**: (tudi kar zadeva obravnavo po načelu države z največjimi ugodnostmi) Za plačano zastopanje strank pred sodiščem je potrebna tržna prisotnost v Sloveniji. Tuji odvetnik, ki ima pravico opravljati odvetniški poklic v domači jurisdikciji, lahko izvaja pravne storitve ali opravlja odvetniški poklic pod pogoji iz člena 34a zakona o odvetništvu, če je izpolnjen pogoj dejanske vzajemnosti.

Brez poseganja v pridržke EU glede nediskriminatornih zahtev glede pravne oblike je tržna prisotnost odvetnikov, vpisanih v imenik Odvetniške zbornice Slovenije, omejena na samostojno odvetniško pisarno, odvetniško družbo z omejeno odgovornostjo (partnerstvo) ali odvetniško družbo z neomejeno odgovornostjo (partnerstvo). Dejavnost odvetniške družbe je omejena na opravljanje odvetniškega poklica. Družbeniki odvetniške družbe so lahko samo odvetniki.

V **SK**: (tudi kar zadeva obravnavo po načelu države z največjimi ugodnostmi) Za izvajanje pravnih storitev na področju prava jurisdikcije gostiteljice, vključno z zastopanjem pred sodišči, se zahtevata državljanstvo EGP in sedež (tržna prisotnost). Za odvetnike iz tretjih držav se zahteva dejanska vzajemnost.

Ukrepi:

EU: Uredba (EU) 2017/1001 EVROPSKEGA PARLAMENTA IN SVETA z dne 14. junija 2017 o blagovni znamki Evropske unije, člen 120; UREDBA SVETA (ES) št. 6/2002 z dne 12. decembra 2001 o modelih Skupnosti, člen 78.

AT: Rechtsanwaltsordnung (Zakon o odvetnikih) – RAO, RGBI. Nr. 96/1868, člena 1 in 21c.

BE: Belgijski sodni zakonik (členi 428–508); Kraljevi odlok z dne 24. avgusta 1970.

BG: Zakon o odvetništvu; Zakon o mediaciji ter Zakon o notarjih in notarskih dejavnostih.

CY: Zakon o odvetnikih (poglavje 2), kakor je bil spremenjen.

CZ: Zakon št. 85/1996 zb., zakon o odvetništvu.

DE: § 59e, § 59f, § 206 Bundesrechtsanwaltsordnung (BRAO; zvezni zakon o odvetništvu);

Gesetz über die Tätigkeit europäischer Rechtsanwälte in Deutschland (EuRAG); in § 10 Rechtsdienstleistungsgesetz (RDG).

DK: Retsplejeloven (Zakon pravosodju), poglavji 12 in 13 (prečiščeno besedilo št. 1284 z dne 14. novembra 2018).

EE: Advokatuuriseadus (Zakon o odvetniški zbornici); Tsiviilkohtumenetluse seadustik (Zakonik o civilnem postopku); halduskohtumenetluse seadustik (Zakonik o postopku na upravnem sodišču); kriminaalmenetluse seadustik (Zakonik o kazenskem postopku) in väärteomenetluse seadustik (Zakonik o prekrškovnem postopku).

EL: Novi odvetniški kodeks št. 4194/2013.

ES: Estatuto General de la Abogacía Española, aprobado por Real Decreto 658/2001, člen 13.1ª.

FI: Laki asianajajista (zakon o odvetništvu) (496/1958), oddelka 1 in 3, ter Oikeudenkäymiskaari (4/1734) (zakonik o sodnem postopku).

FR: Loi 71-1130 du 31 décembre 1971, Loi 90- 1259 du 31 décembre 1990, décret 91-1197 du 27 novembre 1991, in Ordonnance du 10 septembre 1817 modifiée.

HR: Zakon o odvetništvu (OG 9/94, 117/08, 75/09, 18/11).

HU: ZAKON LXXVIII iz leta 2017 o poklicni dejavnosti odvetnikov.

LT: *Zakon o odvetništvu Republike Litve št. IX-2066 z dne 18. marca 2004, kakor je bil nazadnje spremenjen z zakonom št. XIII-571 z dne 12. decembra 2017.*

LU: *Loi du 16 décembre 2011 modifiant la loi du 10 août 1991 sur la profession d'avocat.*

LV: *Zakon o kazenskem postopku, oddelek 79, ter Zakon o odvetništvu Republike Latvije, oddelek 4.*

MT: *Zakonik o organizaciji in civilnem postopku (poglavje 12).*

NL: *Advocatenwet (zakon o odvetnikih).*

PT: *Zakon 145/2015, 9 set., alterada p/ Lei 23/2020, 6 jul. (art.º 194 substituído p/ art.º 201.º; e art.º 203.º substituído p/ art.º 213.º);*

Statut portugalske odvetniške zbornice (Estatuto da Ordem dos Advogados) in Uredba-zakon 229/2004, členi 5 in 7–9;

Uredba-zakon 88/2003, člena 77 in 102;

Statut javnega poklicnega združenja solicitadores (Estatuto da Câmara dos solicitadores), kakor je bil spremenjen z zakonom 49/2004, mas alterada p/ Lei 154/2015, 14 set; z zakonom 14/2006 in Uredbo-zakonom n.º 226/2008 alterado p/ Lei 41/2013, 26 jun;

Zakon 78/2001, člena 31, 4, Alterada p/ Lei 54/2013, 31 jul.;

Uredba o mediaciji v družini in na delovnem mestu (odlok 282/2010); alterada p/ Portaria 283/2018, 19 out;

Zakon 21/2007 o mediaciji v kazenskih zadevah, člen 12;

Zakon 22/2013, 26 FeV., alterada p/Lei 17/2017, 16 maio, alterada pelo Decreto-Lei 52/2019, 17 abril.

RO: *Zakon o odvetništvu;*

Zakon o mediaciji in

Zakon o notarjih in notarskih dejavnostih.

SE: *Rättegångsbalken (švedski zakonik o sodnem postopku) (1942:740) in Kodeks ravnanja švedske odvetniške zbornice z dne 29. avgusta 2008.*

SI: *Zakon o odvetništvu (neuradno prečiščeno besedilo-ZOdv-NPB2 Državnega Zbora RS z dne 21. maja 2009).*

SK: *Zakon 586/2003 o odvetništvu, člena 2 in 12.*

Liberalizacija naložb – dostop do trga, nacionalna obravnava:

V **PL:** Tuji odvetniki lahko ustanovijo podjetje le v obliki registriranega partnerstva, komanditne družbe ali komanditne delniške družbe.

Ukrepi:

PL: Zakon z dne 5. julija 2002 o pravni pomoči, ki jo v Republiki Poljski zagotavljajo tuji odvetniki, člen 19.

Čezmejna trgovina s storitvami – dostop do trga:

V **IE, IT**: Za opravljanje pravnih storitev na področju prava jurisdikcije gostiteljice, vključno z zastopanjem pred sodišči, se zahteva rezidentstvo (tržna prisotnost).

Ukrepi:

IE: Zakon o odvetnikih 1954–2011.

IT: Kraljevi odlok 1578/1933, člen 17 Zakona o odvetništvu.

(b) Patentni zastopniki, zastopniki za industrijsko lastnino, odvetniki za intelektualno lastnino (del CPC 879, 861, 8613)

Liberalizacija naložb – dostop do trga, nacionalna obravnava in čezmejna trgovina s storitvami – lokalna prisotnost:

V **BG** in **CY**: Za izvajanje storitev patentnega zastopanja se zahteva državljanstvo EGP ali Švicarske konfederacije. V **CY** se zahteva stalno prebivališče.

V **DE**: V odvetniško zbornico se lahko včlanijo le patentni odvetniki s kvalifikacijo iz Nemčije, ki lahko tako izvajajo storitve patentnega zastopanja v Nemčiji na področju notranjega prava. Tuji patentni odvetniki lahko nudijo pravne storitve v tujem pravu, če dokažejo strokovno znanje, za pravne storitve v Nemčiji pa je potrebna registracija. Tuji patentni odvetniki (razen s kvalifikacijo iz EGP in Švicarske konfederacije) ne smejo ustanoviti pisarne skupaj z nacionalnimi patentnimi odvetniki.

Tuji patentni odvetniki (razen s kvalifikacijo iz EGP in Švicarske konfederacije) imajo lahko tržno prisotnost samo v obliki „Patentanwalts-GmbH“ ali „Patentanwalt-AG“ in lahko pridobijo samo manjšinski delež.

V **EE**: Za izvajanje storitev patentnega zastopanja se zahteva estonsko državljanstvo ali državljanstvo EU in stalno prebivališče.

V **ES** in **PT**: Za izvajanje storitev zastopnika za industrijsko lastnino se zahteva državljanstvo EGP.

V **FR**: Za vpis na seznam storitev zastopnikov za industrijsko lastnino se zahteva sedež ali stalno prebivališče v EGP. Za fizične osebe se zahteva državljanstvo EGP. Za zastopanje strank pred nacionalnim uradom za intelektualno lastnino se zahteva sedež v EGP. Storitve se lahko izvajajo samo prek SCP (société civile professionnelle), SEL (société d'exercice libéral) ali katere koli druge pravne oblike, pod določenimi pogoji. Ne glede na pravno obliko mora biti več kot polovica delnic in glasovalnih pravic v lasti strokovnjakov iz EGP. Odvetniške pisarne so lahko upravičene do izvajanja storitev zastopanja industrijske lastnine (glej pridrček za pravne storitve).

Čezmejna trgovina s storitvami – lokalna prisotnost:

V **FI** in **HU**: Za izvajanje storitev patentnega zastopanja se zahteva stalno prebivališče v EGP.

V **SI**: Za imetnika/vlagatelja za registrirane pravice (patenti, blagovne znamke, varstvo modelov) se zahteva stalno prebivališče v Sloveniji. Namesto tega se lahko za glavni namen storitve ali postopka,

obveščanja itd. zahteva zastopnik za patente ali zastopnika za znamke in modele, registriran v Sloveniji.

Ukrepi:

BG: Člen 4 odloka za zastopnike na področju intelektualne lastnine.

CY: Zakon o odvetnikih (poglavje 2), kakor je bil spremenjen.

DE: Patentanwaltsordnung (PAO).

EE: Patendivolniku seadus (zakon o patentnih zastopnikih) § 2, § 14.

ES: Ley 11/1986, de 20 de marzo, de Patentes de Invención y Modelos de utilidad, členi 155–157.

FI: Tavaramerkkilaki (Zakon o blagovnih znamkah) (7/1964);

Laki auktorisoiduista teollisoikeusasiamehistä (Zakon o pooblaščenih odvetnikih za industrijsko lastnino) (22/2014); in

Laki kasvinjalostajanoikeudesta (Zakon o pravicah žlahtniteljev rastlin) 1279/2009 in Mallioikeuslaki (Zakon o registriranih modelih) 221/1971.

FR: Code de la propriété intellectuelle.

HU: Zakon XXXII iz leta 1995 o patentnih zastopnikih.

PT: Uredba-zakon 15/95, kakor je bila spremenjena z zakonom 17/2010, z odlokom 1200/2010, člen 5, in odlokom 239/2013, in Zakon 9/2009.

SI: Zakon o industrijski lastnini, Uradni list RS, št. 51/06 – uradno prečiščeno besedilo in 100/13.

Liberalizacija naložb – nacionalna obravnava in čezmejna trgovina s storitvami – nacionalna obravnava, lokalna prisotnost:

V **IE:** Za ustanovitev družbe mora vsaj eden od direktorjev, partnerjev ali zaposlenih v družbi registriran kot patentni odvetnik ali odvetnik za intelektualno lastnino na Irskem. Za čezmejno zagotavljanje storitev se zahtevajo državljanstvo EGP in tržna prisotnost v EGP, glavna poslovna enota v državi članici EGP, kvalifikacije v skladu s pravom države članice EGP.

Ukrepi:

IE: člena 85 in 86 Zakona o znamkah iz leta 1996, kakor je bil spremenjen;

predpis 51, predpis 51A in predpis 51B Predpisov o znamkah iz leta 1996, kakor so bili spremenjeni; člena 106 in 107 Zakona o patentih iz leta 1992, kakor je bil spremenjen, in Predpisi o registru patentnih zastopnikov S.I. 580 iz leta 2015.

(c) Računovodske in knjigovodske storitve (CPC 8621, razen revizijskih storitev, 86213, 86219 in 86220)

Liberalizacija naložb – dostop do trga, nacionalna obravnava in čezmejna trgovina s storitvami – lokalna prisotnost:

V **AT**: Kapitalski deleži in glasovalne pravice tujih računovodij in knjigovodij, ki so kvalificirani v skladu s pravom svoje države, v avstrijski družbi ne smejo presegati 25 %. Ponudnik storitev mora imeti pisarno ali sedež družbe v EGP (CPC 862).

V **FR**: Zahteva se sedež ali stalno prebivališče. Storitve se lahko izvajajo prek kakršne koli družbe, razen SNC (Société en nom collectif) in SCS (Société en commandite simple). Za SEL (sociétés d'exercice libéral), AGC (Association de gestion et comptabilité) in SPE (Société pluri-professionnelle d'exercice) veljajo posebni pogoji. (CPC 86213, 86219, 86220).

V **IT**: Za vpis v poslovni register, ki je potreben za izvajanje računovodskih in knjigovodskih storitev, se zahteva stalno prebivališče ali sedež podjetja (CPC 86213, 86219, 86220).

V **PT**: (tudi kar zadeva obravnavo po načelu države z največjimi ugodnostmi): Za vpis v poslovni register pri zbornici pooblaščenih računovodij (Ordem dos Contabilistas Certificados) se zahteva stalno prebivališče ali sedež podjetja, kar je potrebno za izvajanje računovodskih storitev, če obstaja vzajemna obravnava portugalskih državljanov.

Ukrepi:

AT: *Wirtschaftstreuhänderberufsgesetz (Zakon o davčnih svetovalcih, revizorjih in računovodjih, BGBl.*

I Nr. 58/1999), § 12, § 65, § 67, § 68 (1) 4, in

Bilanzbuchhaltungsgesetz (BibuG), BGBl. I Nr. 191/2013, §§ 7, 11, 28.

FR: *Ordonnance 45-2138 du 19 septembre 1945.*

IT: *Zakonodajni odlok 139/2005 in Zakon 248/2006.*

PT: *Uredba-zakon št. 452/99, spremenjena z Zakonom št. 139/2015, 7. september.*

Liberalizacija naložb – dostop do trga in čezmejna trgovina s storitvami – dostop do trga:

V **CY**: Dostop je omejen na fizične osebe. Zahteva se dovoljenje, za katero se opravi ocena gospodarskih potreb. Glavna merila: stanje zaposlenosti v podsektorju. Poklicna združenja (osebne družbe), katerih člani so fizične osebe, so dovoljena.

Ukrepi:

CY: *Zakon o revizorjih iz leta 2017 (Zakon št. 53(I)/2017).*

Čezmejna trgovina s storitvami – lokalna prisotnost:

V **SI**: Za izvajanje računovodskih in knjigovodskih storitev (CPC 86213, 86219, 86220) se zahteva sedež v Evropski uniji.

Ukrepi:

SI: *Zakon o storitvah na notranjem trgu, Uradni list RS, št. 21/10.*

(d) Revizijske storitve (CPC – 86211 in 86212, razen računovodskih in knjigovodskih storitev)

Liberalizacija naložb – nacionalna obravnava, obravnava po načelu države z največjimi ugodnostmi in čezmejna trgovina s storitvami – nacionalna obravnava, obravnava po načelu države z največjimi ugodnostmi:

V **EU**: Za izvajanje obveznih revizijskih storitev je potrebno dovoljenje pristojnih organov države članice, ki lahko priznajo enakovrednost kvalifikacij revizorja, ki je državljan Združenega kraljestva ali katere koli tretje države, ob upoštevanju vzajemnosti (CPC 8621).

Ukrepi:

EU: Direktiva 2013/34/EU Evropskega parlamenta in Sveta z dne 26. junija 2013 o letnih računovodskih izkazih, konsolidiranih računovodskih izkazih in povezanih poročilih nekaterih vrst podjetij, spremembi Direktive 2006/43/ES Evropskega parlamenta in Sveta ter razveljavitvi direktiv Sveta 78/660/EGS in 83/349/EGS ter Direktiva 2006/43/ES o obveznih revizijah za letne in konsolidirane računovodske izkaze.

Liberalizacija naložb – dostop do trga:

V **BG**: Uporabljajo se lahko nediskriminatorne zahteve glede pravne oblike.

Ukrepi:

BG: Zakon o neodvisni finančni reviziji.

Liberalizacija naložb – dostop do trga, nacionalna obravnava in čezmejna trgovina s storitvami – lokalna prisotnost:

V **AT**: Kapitalski deleži in glasovalne pravice tujih revizorjev, ki so kvalificirani v skladu s pravom svoje države, v avstrijski družbi ne smejo presegati 25 %. Ponudnik storitev mora imeti pisarno ali sedež družbe v EGP.

Ukrepi:

AT: Wirtschaftstreuhandberufsgesetz (Zakon o davčnih svetovalcih, revizorjih in računovodjih, BGBl.

I Nr. 58/1999), § 12, § 65, § 67, § 68 (1) 4.

Liberalizacija naložb – dostop do trga in čezmejna trgovina s storitvami – lokalna prisotnost:

V **DK**: Obvezne revizijske storitve lahko izvajajo revizorji, pooblaščen na Danskem. Za pooblastitev je potrebno stalno prebivališče v državi članici EGP. Glasovalne pravice revizorjev v pooblaščenih revizijskih podjetjih in revizijskih podjetjih, ki niso bila pooblaščen v skladu z uredbo o izvajanju Direktive 2006/43/ES Evropskega parlamenta z dne 17. maja 2006 o obveznih revizijah za letne in konsolidirane računovodske izkaze, na podlagi člena 54(3)(g) pogodbe o obvezni reviziji, ne smejo presegati 10 odstotkov glasovalnih pravic.

V **FR**: (tudi kar zadeva obravnavo po načelu države z največjimi ugodnostmi): Za obvezne revizije se zahteva se sedež ali stalno prebivališče. Britanski državljanji lahko izvajajo obvezne revizijske storitve v Franciji pod pogojem vzajemnosti. Izvajanje storitev prek katere koli oblike družbe, razen tistih, v katerih se družbeniki štejejo za trgovce („commerçants“), kot sta SNC (Société en nom collectif) in SCS (Société en commandite simple).

V **PL**: Za izvajanje revizijskih storitev se zahteva sedež v Evropski uniji.

Uporabljajo se zahteve glede pravne oblike.

Ukrepi:

DK: *Revisorloven (danski zakon o pooblaščenih revizorjih in revizijskih družbah), zakon št. 1287 z dne 20. novembra 2018.*

FR: *Code de commerce.*

PL: *Zakon z dne 11. maja 2017 o zakonitih revizorjih, revizijskih podjetjih in javnem nadzoru, Uradni list iz leta 2017, točka 1089.*

Liberalizacija naložb – dostop do trga, nacionalna obravnava in čezmejna trgovina s storitvami – dostop do trga, nacionalna obravnava:

V **CY**: Dostop je omejen na fizične osebe. Zahteva se dovoljenje, za katero se opravi ocena gospodarskih potreb. Glavna merila: stanje zaposlenosti v podsektorju. Poklicna združenja (osebne družbe), katerih člani so fizične osebe, so dovoljena.

V **SK**: Na Slovaškem lahko dovoljenje za izvajanje revizij pridobijo samo podjetja, v katerih je najmanj 60 % kapitala ali glasovalnih pravic pridržanih za slovaške državljane ali državljane drugih držav članic.

Ukrepi:

CY: *Zakon o revizorjih iz leta 2017 (Zakon št. 53(I)/2017).*

SK: *Zakon št. 423/2015 o obvezni reviziji.*

Liberalizacija naložb – dostop do trga in čezmejna trgovina s storitvami – nacionalna obravnava, lokalna prisotnost:

V **DE**: Revizijske družbe („Wirtschaftsprüfungsgesellschaften“) imajo lahko samo pravne oblike, ki so sprejemljive v EGP. Družbe z neomejeno odgovornostjo in komanditne družbe lahko štejejo za „Wirtschaftsprüfungsgesellschaften“, če so v registru gospodarskih družb vpisane kot trgovske družbe na podlagi njihovih fiduciarnih dejavnosti, člen 27 WPO (pravilnik o revizorjih). Vendar lahko revizorji iz tretjih držav, registrirani v skladu s členom 134 WPO, izvajajo obvezne revizije letnih davčnih izjav ali pripravijo konsolidirane računovodske izkaze družbe s sedežem zunaj Unije, katere prenosljivi vrednostni papirji so na voljo za trgovanje na reguliranem trgu.

Ukrepi:

DE: *Handelsgesetzbuch (HGB; trgovinski zakonik);*

Gesetz über eine Berufsordnung der Wirtschaftsprüfer (Wirtschaftsprüferordnung - WPO; zakon o revizorjih).

Liberalizacija naložb – nacionalna obravnava in čezmejna trgovina s storitvami – nacionalna obravnava:

V **ES**: Zakoniti revizorji morajo biti državljani države članice. Ta pridržek ne velja za revidiranje družb iz držav nečlanic Evropske unije, ki kotirajo na španskem reguliranem trgu.

Ukrepi:

ES: *Ley 22/2015, de 20 de julio, de Auditoría de Cuentas (nov zakon o revidiranju: zakon 22/2015 o revizijskih storitvah).*

Liberalizacija naložb – dostop do trga, nacionalna obravnava:

V **EE**: Uporabljajo se zahteve glede pravne oblike. Večina glasov, ki jih predstavljajo delnice revizijskega podjetja, pripada zapriseženim revizorjem pod nadzorom pristojnega organa države članice EGP, ki so pridobili kvalifikacije v državi članici EGP, ali revizijskim podjetjem. Vsaj tri četrtine oseb, ki predstavljajo revizijsko podjetje na podlagi zakona, morajo imeti kvalifikacije iz države članice EGP.

Ukrepi:

EE: *Zakon o dejavnosti revizorjev (Audiitortegevuse seadus) § 76-77.*

Liberalizacija naložb – nacionalna obravnava, obravnava po načelu države z največjimi ugodnostmi in čezmejna trgovina s storitvami – lokalna prisotnost:

V **SI**: Zahteva se tržna prisotnost. Revizijski subjekt iz tretje države je lahko delničar ali družbenik v slovenski revizijski družbi, če so lahko slovenske revizijske družbe v skladu z zakonodajo države, v kateri je revizijski subjekt iz tretje države ustanovljen, delničarji ali družbeniki v revizijskem subjektu v navedeni državi (zahteva glede vzajemnosti).

Ukrepi:

SI: *Zakon o revidiranju (ZRev-2), Uradni list RS, št. 65/2008 (kakor je bil nazadnje spremenjen, št. 84/18), in Zakon o gospodarskih družbah (ZGD-1), Uradni list RS, št. 42/2006 (kakor je bil nazadnje spremenjen, št. 22/19 – ZPosS).*

Čezmejna trgovina s storitvami – lokalna prisotnost:

V **BE**: Zahteva se poslovna enota v Belgiji, kjer se bo izvajala poklicna dejavnost in kjer se bodo hranili akti, dokumenti in korespondenca v zvezi z njo ter kjer bo vsaj en uslužbenec ali upravitelj poslovne enote pooblaščen revizor.

V **FI**: Zahteva se stalno prebivališče v EGP za vsaj enega od revizorjev finske družbe z omejeno odgovornostjo in družb, ki so dolžne izvesti revizijo. Revizor mora biti revizor z lokalno izdanim dovoljenjem ali revizijska družba z lokalno izdanim dovoljenjem.

V **HR**: Revizijske storitve lahko izvajajo samo pravne osebe s sedežem na Hrvaškem ali fizične osebe s stalnim prebivališčem na Hrvaškem.

V **IT**: Za izvajanje revizijskih storitev s strani fizičnih oseb se zahteva stalno prebivališče.

V **LT**: Za izvajanje revizijskih storitev se zahteva sedež v EGP.

V **SE**: Samo revizorji, pooblašteni na Švedskem, in na Švedskem registrirana revizijska podjetja lahko izvajajo obvezne revizijske storitve. Zahteva se stalno prebivališče v EGP. Naziv „pooblašteni revizor“ lahko uporabljajo le revizorji, ki so pooblašteni na Švedskem. Revizorji združenih gospodarskih združenj in nekaterih drugih podjetij, ki niso certificirana ali pooblaščenca računovodska podjetja, morajo imeti stalno prebivališče v EGP, razen če vlada ali vladni organ v določenem primeru dopusti izjemo.

Ukrepi:

BE: Zakon z dne 22. julija 1953 o ustanovitvi inštituta revizorjev podjetij in organizaciji javnega nadzora nad delom revizorjev družb, usklajen 30. aprila 2007

(Zakon o revizorjih).

FI: Tilintarkastuslaki (Zakon o reviziji) (459/2007), področni zakoni, ki zahtevajo uporabo revizorjev, ki jim je bilo dovoljenje izdano lokalno.

HR: Zakon o reviziji (OG 146/05, 139/08, 144/12), člen 3.

IT: Zakonodajni odlok 58/1998, členi 155, 158 in 161;

Odlok predsednika republike 99/1998 in Zakonodajni odlok 39/2010, člen 2.

LT: Zakon št. VIII-1227 o reviziji z dne 15. junija 1999 (nova različica št. X1676 z dne 3. julija 2008).

SE: Revisorslagen (Zakon o revizorjih) (2001:883);

Revisionslag (Zakon o reviziji) (1999:1079);

Aktiebolagslagen (Zakon o gospodarskih družbah) (2005:551);

Lag om ekonomiska föreningar (Zakon o združenih gospodarskih združenjih) (2018:672) in

drugi predpisi, ki urejajo zahteve za uporabo pooblaščenih revizorjev.

(e) Storitve davčnega svetovanja (CPC 863, ne zajema pravnega svetovanja in storitev pravnega zastopanja pri davčnih zadevah, ki spadajo pod pravne storitve)

Liberalizacija naložb – dostop do trga, nacionalna obravnava in čezmejna trgovina s storitvami – lokalna prisotnost:

V **AT**: Kapitalski deleži in glasovalne pravice tujih davčnih svetovalcev, ki so kvalificirani v skladu s pravom svoje države, v avstrijski družbi ne smejo presegati 25 %. Ponudnik storitev mora imeti pisarno ali sedež družbe v EGP.

Ukrepi:

AT: Wirtschaftstreuhandberufsgesetz (Zakon o davčnih svetovalcih, revizorjih in računovodjih, BGBl.

I Nr. 58/1999), § 12, § 65, § 67, § 68 (1) 4.

Liberalizacija naložb – dostop do trga in čezmejna trgovina s storitvami – lokalna prisotnost:

V **FR**: Zahteva se sedež ali stalno prebivališče. Storitve se lahko izvajajo prek kakršne koli družbe, razen SNC (Société en nom collectif) in SCS (Société en commandite simple). Za SEL (sociétés d'exercice libéral), AGC (Association de gestion et comptabilité) in SPE (Société pluri-professionnelle d'exercice) veljajo posebni pogoji.

Ukrepi:

FR: *Ordonnance 45-2138 du 19 septembre 1945.*

Liberalizacija naložb – nacionalna obravnava in čezmejna trgovina s storitvami – nacionalna obravnava:

V **BG**: Davčni svetovalci morajo biti državljani držav članic.

Ukrepi:

BG: *Zakon o računovodstvu;*

Zakon o neodvisni finančni reviziji; Zakon o dohodnini fizičnih oseb Zakon o davku od dobička pravnih oseb.

Liberalizacija naložb – dostop do trga, nacionalna obravnava in čezmejna trgovina s storitvami – dostop do trga, nacionalna obravnava:

V **CY**: Dostop je omejen na fizične osebe. Zahteva se dovoljenje, za katero se opravi ocena gospodarskih potreb. Glavna merila: stanje zaposlenosti v podsektorju. Poklicna združenja (osebne družbe), katerih člani so fizične osebe, so dovoljena.

Ukrepi:

CY: *Zakon o revizorjih iz leta 2017 (Zakon št. 53(I)/2017).*

Čezmejna trgovina s storitvami – lokalna prisotnost:

V **HU**: Za fizične osebe se za izvajanje storitev davčnega svetovanja na ozemlju Madžarske zahteva stalno prebivališče v EGP.

V **IT**: Zahteva se stalno prebivališče.

Ukrepi:

HU: *Zakon XCII iz leta 2003 o pravilih za obdavčitev in*

Odlok Ministrstva za finance št. 26/2008 o izdaji dovoljenj in registraciji dejavnosti davčnega svetovanja.

IT: *Zakonodajni odlok 139/2005 in Zakon 248/2006.*

(f) Arhitekturne storitve in storitve urbanističnega načrtovanja, storitve inženiringa in integriranega inženiringa (CPC 8671, 8672, 8673, 8674)

Liberalizacija naložb – dostop do trga:

V **FR**: Arhitekt lahko v Franciji za izvajanje arhitekturnih storitev ustanovi samo eno od naslednjih pravnih oblik (na nediskriminatorni osnovi): SA in SARL (sociétés anonymes, à responsabilité limitée), EURL (Entreprise unipersonnelle à responsabilité limitée), SCP (en commandite par actions), SCOP (Société coopérative et participative), SELARL (société d'exercice libéral à responsabilité limitée), SELAFA (société d'exercice libéral à forme anonyme), SELAS (société d'exercice libéral) ali SAS (Société par actions simplifiée), ali deluje kot posameznik ali partner v arhitekturnem biroju (CPC 8671).

Ukrepi:

FR: *Loi 90-1258 relative à l'exercice sous forme de société des professions libérales; Décret 95-129 du 2 février 1995 relatif à l'exercice en commun de la profession d'architecte sous forme de société en participation;*

Décret 92-619 du 6 juillet 1992 relatif à l'exercice en commun de la profession d'architecte sous forme de société d'exercice libéral à responsabilité limitée SELARL, société d'exercice libéral à forme anonyme SELAFA, société d'exercice libéral en commandite par actions SELCA; in Loi 77-2 du 3 janvier 1977.

Liberalizacija naložb – dostop do trga, nacionalna obravnava in čezmejna trgovina s storitvami – dostop do trga, nacionalna obravnava:

V **BG**: Za arhitekturne storitve, storitve urbanističnega načrtovanja in storitve inženiringa, ki jih izvajajo fizične osebe, se zahteva stalno prebivališče v EGP ali Švicarski konfederaciji.

Ukrepi:

BG: *Zakon o prostorskem razvoju;*

Zakon o gradbeniški zbornici in

Zakon o zbornicah arhitektov in inženirjev pri oblikovanju razvoja projektov.

Liberalizacija naložb – nacionalna obravnava in čezmejna trgovina s storitvami – nacionalna obravnava:

V **HR**: Načrt ali projekt tujega arhitekta, inženirja ali urbanista mora glede skladnosti s hrvaškim pravom potrditi pooblaščen fizična ali pravna oseba na Hrvaškem (CPC 8671, 8672, 8673, 8674).

Ukrepi:

HR: *Zakon o dejavnostih pri prostorskem načrtovanju in gradnji (OG 118/18, 110/19);*

Zakon o prostorskem načrtovanju (OG 153/13, 39/19).

Liberalizacija naložb – dostop do trga, nacionalna obravnava in čezmejna trgovina s storitvami – nacionalna obravnava, lokalna prisotnost:

V **CY**: Za izvajanje arhitekturnih storitev in storitev urbanističnega načrtovanja, storitev inženiringa in integriranega inženiringa veljata pogoja glede državljanstva in stalnega prebivališča (CPC 8671, 8672, 8673, 8674).

Ukrepi:

CY: *Zakon 41/1962, kakor je bil spremenjen; Zakon 224/1990, kakor je bil spremenjen; in Zakon 29(I)2001, kakor je bil spremenjen.*

Čezmejna trgovina s storitvami – lokalna prisotnost:

V **CZ:** Zahteva se stalno prebivališče v EGP.

V **HU:** Za fizične osebe se zahteva stalno prebivališče v EGP za izvajanje naslednjih storitev na ozemlju Madžarske: arhitekturne storitve, storitve inženiringa (velja samo za pripravnike diplomante), storitve integriranega inženiringa in storitve krajinske arhitekture (CPC 8671, 8672, 8673, 8674).

V **IT:** Za vpis v poklicni register, ki je potreben za izvajanje arhitekturnih in inženirskih storitev, se zahteva stalno prebivališče ali poslovni sedež / poslovni naslov v Italiji (CPC 8671, 8672, 8673, 8674).

V **SK:** Za registracijo v poklicnem združenju, ki je potrebna za izvajanje arhitekturnih in inženirskih storitev, se zahteva stalno prebivališče v EGP (CPC 8671, 8672, 8673, 8674).

Ukrepi:

CZ: *Zakon št. 360/1992 zb. o opravljanju poklica pooblaščenih arhitektov ter pooblaščenih inženirjev in tehnikov, dejavnih na področju gradnje zgradb.*

HU: *Zakon LVIII iz leta 1996 o poklicnih združenjih arhitektov in inženirjev.*

IT: *Kraljevi odlok 2537/1925 o poklicu arhitekta in inženirja; Zakon 1395/1923 in*

Odlok predsednika republike 328/2001.

SK: *Zakon 138/1992 o arhitektih in inženirjih, členi 3, 15, 15a, 17a in 18a.*

Čezmejna trgovina s storitvami – dostop do trga, nacionalna obravnava:

V **BE:** Zagotavljanje arhitekturnih storitev vključuje nadzor nad izvedbo del (CPC 8671, 8674). Tuji arhitekti, ki imajo dovoljenje v svojih državah gostiteljicah in bi radi svoj poklic priložnostno opravljali v Belgiji, morajo pridobiti predhodno dovoljenje sveta zbornice na geografskem območju, kjer nameravajo izvajati dejavnost.

Ukrepi:

BE: *Zakon z dne 20. februarja 1939 o zaščiti naziva poklica arhitekta in*

Zakon z dne 26. junija 1963, ki ustanavlja zbornico arhitektov, predpisi z dne 16. decembra

1983 o etiki, ki jo določi nacionalni svet zbornice arhitektov (odobreno s členom 1 A.R. z dne 18. aprila 1985, M.B., 8. maj 1985).

Pridržek št. 3 – Strokovne storitve – zdravstvene storitve in maloprodaja farmacevtskih izdelkov

Sektor – podsektor: Strokovne storitve – zdravstvene (vključno s storitvami psihologov) in zobozdravstvene storitve; storitve babic, medicinskih sester, fizioterapevtov in pomožnega medicinskega osebja; veterinarske storitve; prodaja farmacevtskih, medicinskih in ortopedskih izdelkov na drobno ter druge storitve farmacevtov

Klasifikacija dejavnosti: CPC 9312, 93191, 932, 63211.

Vrsta pridrška: Dostop do trga
Nacionalna obravnava
Obravnava po načelu države z največjimi ugodnostmi
Višji vodstveni položaji in upravni odbori
Lokalna prisotnost

Poglavje: Liberalizacija naložb in čezmejna trgovina s storitvami

Opis:

(a) Zdravstvene, zobozdravstvene, babiške, negovalne, fizioterapevtske in pomožne medicinske storitve (CPC 852, 9312, 93191)

Liberalizacija naložb – nacionalna obravnava, obravnava po načelu države z največjimi ugodnostmi in čezmejna trgovina s storitvami – nacionalna obravnava, obravnava po načelu države z največjimi ugodnostmi:

V **IT:** Za zagotavljanje storitev psihologov se zahteva državljanstvo Evropske unije, tujim strokovnjakom se lahko dovoli delovanje na podlagi vzajemnosti (del CPC 9312).

Ukrepi:

IT: Zakon 56/1989 o poklicu psihologa.

Liberalizacija naložb – dostop do trga, nacionalna obravnava in čezmejna trgovina s storitvami – dostop do trga, nacionalna obravnava, lokalna prisotnost:

V **CY:** Za zagotavljanje zdravstvenih, zobozdravstvenih, babiških, negovalnih, fizioterapevtskih in pomožnih medicinskih storitev veljata pogoja glede ciprskega državljanstva in stalnega prebivališča.

Ukrepi:

CY: Zakon o registraciji zdravnikov (poglavje 250), kakor je bil spremenjen;

Zakon o registraciji zobozdravnikov (poglavje 249), kakor je bil spremenjen;

Zakon 75(I)/2013 – podologi;

Zakon 33(I)/2008, kakor je bil spremenjen – medicinski fiziki;

Zakon 34(I)/2006, kakor je bil spremenjen – delovni terapevti;

Zakon 9(I)/1996, kakor je bil spremenjen – zobotehniki;

Zakon 68(I)/1995, kakor je bil spremenjen – psihologi;

Zakon 16(I)/1992, kakor je bil spremenjen – optiki;

Zakon 23(I)/2011, kakor je bil spremenjen – radiologi/radioterapevti;

Zakon 31(I)/1996, kakor je bil spremenjen – dietetiki/nutricionisti;

Zakon 140/1989, kakor je bil spremenjen – fizioterapevti in

Zakon 214/1988, kakor je bil spremenjen – medicinske sestre.

Liberalizacija naložb – dostop do trga in čezmejna trgovina s storitvami – dostop do trga, lokalna prisotnost:

V DE (uporablja se tudi na regionalni ravni upravljanja): Za vpis v poklicni register lahko veljajo geografske omejitve, ki se uporabljajo tako za državljane kot tudi za nedržavljanke.

Zdravniki (vključno s psihologi, psihoterapevti in zobozdravniki) se morajo registrirati pri regionalnih združenjih zdravnikov in zobozdravnikov bolniških blagajn (kassenärztliche / kassenzahnärztliche Vereinigungen), če želijo zdraviti bolnike, ki so zavarovani prek sistema obveznega zdravstvenega zavarovanja. Za registracijo lahko veljajo količinske omejitve glede na regionalno porazdelitev zdravnikov. Za zobozdravnike take omejitve ne veljajo. Registracija je potrebna samo za zdravnike, ki delujejo v sistemu obveznega zdravstvenega zavarovanja. Uporabljajo se lahko nediskriminatorne omejitve glede pravne oblike, potrebne za izvajanje teh storitev (§ 95 SGB V).

Za babiške storitve je dostop omejen samo na fizične osebe. Zdravstvene in zobozdravstvene storitve lahko izvajajo fizične osebe, zdravstveni domovi z licenco in pooblaščen organi. Lahko veljajo zahteve glede sedeža.

Kar zadeva telemedicino, je število ponudnikov na področju IKT (informacijske in komunikacijske tehnologije) lahko omejeno, da se zagotovijo interoperabilnost, združljivost in potrebni varnostni standardi. To se izvaja na nediskriminatoren način (CPC 9312, 93191).

Ukrepi:

Bundesärzteordnung (BÄO; zvezni zakon o zdravnikih);

Gesetz über die Ausübung der Zahnheilkunde (ZHG);

Gesetz über den Beruf der Psychotherapeutin und des Psychotherapeuten (PsychThG; Zakon o storitvah psihoterapevtov);

Gesetz über die berufsmäßige Ausübung der Heilkunde ohne Bestallung (Heilpraktikergesetz);

Gesetz über das Studium und den Beruf von Hebammen(HebG);

Gesetz über die Pflegeberufe (PflBG);

Sozialgesetzbuch Fünftes Buch (SGB V; zakonik o socialnem varstvu, peta knjiga – obvezno zdravstveno zavarovanje.

Regionalna raven:

Heilberufekammergesetz des Landes Baden-Württemberg;

Gesetz über die Berufsausübung, die Berufsvertretungen und die Berufsgerichtsbarkeit der Ärzte, Zahnärzte, Tierärzte, Apotheker sowie der Psychologischen Psychotherapeuten und der Kinder- und Jugendlichenpsychotherapeuten (Heilberufe-Kammergesetz - HKaG) in Bayern;

Berliner Heilberufekammergesetz (BlHKaG);

Heilberufsgesetz Brandenburg (HeilBerG);

Bremisches Gesetz über die Berufsvertretung, die Berufsausübung, die Weiterbildung und die Berufsgerichtsbarkeit der Ärzte, Zahnärzte, Psychotherapeuten, Tierärzte und Apotheker (Heilberufsgesetz - HeilBerG);

Heilberufsgesetz Mecklenburg-Vorpommern (Heilberufsgesetz M-V – HeilBerG);

Heilberufsgesetz (HeilBG NRW);

Heilberufsgesetz (HeilBG Rheinland-Pfalz);

Gesetz über die öffentliche Berufsvertretung, die Berufspflichten, die Weiterbildung und die Berufsgerichtsbarkeit der Ärzte/ Ärztinnen, Zahnärzte/ Zahnärztinnen, psychologischen Psychotherapeuten/ Psychotherapeutinnen und Kinder- und Jugendlichenpsychotherapeuten/psychotherapeutinnen, Tierärzte/Tierärztinnen und Apotheker/Apothekerinnen im Saarland (Saarländisches Heilberufekammergesetz - SHKGG);

Gesetz über Berufsausübung, Berufsvertretungen und Berufsgerichtsbarkeit der Ärzte, Zahnärzte, Tierärzte, Apotheker sowie der Psychologischen Psychotherapeuten und der Kinder und Jugendlichenpsychotherapeuten im Freistaat (Sächsisches Heilberufekammergesetz – SächsHKaG)and Thüringer Heilberufegesetz.

Liberalizacija naložb – dostop do trga, nacionalna obravnava in čezmejna trgovina s storitvami – dostop do trga, lokalna prisotnost:

V **FR**: Vlagateljem iz Unije so na voljo tudi druge pravne oblike, tuji vlagatelji pa imajo dostop le do pravnih oblik „société d'exercice libéral“ (SEL) in „société civile professionnelle“ (SCP). Za izvajanje zdravstvenih, zobozdravstvenih in babiških storitev se zahteva francosko državljanstvo. Vendar imajo tujci dostop v okviru letno določenih kvot. Izvajanje zdravstvenih, zobozdravstvenih in babiških storitev ter storitev medicinskih sester samo prek SEL à forme anonyme, à responsabilité limitée par actions simplifiée ou en commandite par actions SCP, société coopérative (samo za samostojne splošne zdravnike in specialiste) ali société interprofessionnelle de soins ambulatoires (SISA) za multidisciplinarno zdravstveno domove.

Ukrepi:

FR: *Loi 90-1258 relative à l'exercice sous forme de société des professions libérales, Loi n°2011-940 du 10 août 2011 modifiant certaines dispositions de la loi n°2009-879 dite HPST, Loi n°47-1775 portant statut de la coopération; in Code de la santé publique.*

Liberalizacija naložb – dostop do trga:

V **AT**: Sodelovanje zdravnikov za namene ambulantnega javnega zdravstva, t. i. skupne ordinacije, ima lahko samo pravno obliko „Offene Gesellschaft/OG“ ali „Gesellschaft mit beschränkter Haftung/GmbH“. Partnerji take skupne ordinacije so lahko samo zdravniki. Imeti morajo pravico do neodvisne zdravniške ordinacije, registrirani morajo biti pri avstrijski zdravniški zbornici in dejavno opravljati zdravniški poklic v ordinaciji. Druge fizične ali pravne osebe ne smejo delovati kot partnerji skupne ordinacije in ne smejo biti udeležene pri njenih prihodkih ali dobičkih (del CPC 9312).

Ukrepi:

AT: *Zakon o zdravniški službi, BGBl. I Nr. 169/1998, §§ 52a–52c;*

Zvezni zakon o zdravniških poklicih, BGBl. Nr. 460/1992, in Zvezni zakon o poklicu fizioterapevta-maserja, BGBl. Nr. 169/2002.

(b) Veterinarske storitve (CPC 932)

Liberalizacija naložb – dostop do trga, nacionalna obravnava, obravnava po načelu države z največjimi ugodnostmi in čezmejna trgovina s storitvami – dostop do trga, nacionalna obravnava, obravnava po načelu države z največjimi ugodnostmi:

V **AT**: Veterinarske storitve lahko izvajajo samo državljani držav članic EGP. Zahteva glede državljanstva se za državljane države nečlanice EGP opusti, če obstaja sporazum med Unijo in to državo nečlanico EGP, ki za naložbe in čezmejno trgovino z veterinarskimi storitvami določa nacionalno obravnavo.

V **ES**: Za opravljanje poklica se zahteva članstvo v poklicnem združenju, pogoj zanj pa je državljanstvo Unije; ta pogoj se lahko opusti v okviru dvostranskega poklicnega sporazuma. Izvajanje veterinarskih storitev je omejeno na fizične osebe.

V **FR**: Za izvajanje veterinarskih storitev se zahteva državljanstvo EGP, vendar se lahko zahteva glede državljanstva opusti na podlagi vzajemnosti. Pravne oblike družb, ki so na voljo za izvajanje veterinarskih storitev, so omejene na SCP (Société civile professionnelle) in SEL (Société d'exercice liberal).

Pod določenimi pogoji se lahko dovolijo druge pravne oblike družb, ki jih določa francosko notranje pravo ali pravo druge države članice EGP in imajo sedež, glavno upravo ali glavno poslovno enoto v tej državi.

Ukrepi:

AT: *Tierärztegesetz (zakon o veterinarski službi), BGBl. Nr. 16/1975, §3 (2) (3).*

ES: *Real Decreto 126/2013, de 22 de febrero, por el que se aprueban los Estatutos Generales de la Organización Colegial Veterinaria Española; člena 62 in 64.*

FR: *Code rural et de la pêche maritime.*

Liberalizacija naložb – dostop do trga, nacionalna obravnava in čezmejna trgovina s storitvami – nacionalna obravnava, lokalna prisotnost:

V **CY**: Za izvajanje veterinarskih storitev veljata pogoja glede državljanstva in stalnega prebivališča.

V **EL**: Za izvajanje veterinarskih storitev se zahteva državljanstvo EGP ali Švicarske konfederacije.

V **HR**: Čezmejne veterinarske storitve v Republiki Hrvaški lahko izvajajo samo pravne in fizične osebe, ustanovljene v državi članici za namene izvajanja veterinarskih dejavnosti. Samo državljani Unije lahko ustanovijo veterinarsko prakso v Republiki Hrvaški.

V **HU**: Za članstvo v madžarski veterinarski zbornici, ki je potrebno za izvajanje veterinarskih storitev, se zahteva državljanstvo EGP. Dovoljenje se izda na podlagi ocene gospodarskih potreb. Glavna merila: pogoji na trgu dela v sektorju.

Ukrepi:

CY: Zakon 169/1990, kakor je bil spremenjen.

EL: Predsedniški odlok 38/2010, ministrska odločba 165261/IA/2010 (vladni uradni list 2157/B).

HR: Zakon o veterinarski službi (OG 83/13, 148/13, 115/18), členi 3(67), 105 in 121.

HU: Zakon CXXVII iz leta 2012 o madžarski veterinarski zbornici in pogojih za izvajanje veterinarskih storitev.

Čezmejna trgovina s storitvami – lokalna prisotnost:

V **CZ**: Za izvajanje veterinarskih storitev se zahteva fizična prisotnost na ozemlju.

V **IT** in **PT**: Za izvajanje veterinarskih storitev se zahteva stalno prebivališče.

V **PL**: Za izvajanje veterinarskih storitev za opravljanje poklica veterinarja na ozemlju Poljske morajo osebe, ki niso državljani Evropske unije, opraviti izpit v poljskem jeziku, ki ga organizira poljska veterinarska zbornica, in zahteva se fizična prisotnost.

V **SI**: Čezmejne veterinarske storitve v Republiki Sloveniji lahko izvajajo samo pravne in fizične osebe, ustanovljene v državi članici za namene izvajanja veterinarskih dejavnosti.

Liberalizacija naložb – dostop do trga in čezmejna trgovina s storitvami – dostop do trga:

V **SK**: Za registracijo v poklicnem združenju, ki je potrebna za opravljanje poklica, se zahteva stalno prebivališče v EGP. Izvajanje veterinarskih storitev je omejeno na fizične osebe.

Ukrepi:

CZ: Zakon št. 166/1999 zb. (zakon o veterinarski službi), §58-63, 39, in

Zakon št. 381/1991 zb. (o veterinarski zbornici Češke), odstavek 4.

IT: Zakonodajni odlok C.P.S. 233/1946, členi 7–9 in

Odlok predsednika republike 221/1950, odstavek 7.

PL: Zakon z dne 21. decembra 1990 o veterinarskem poklicu in veterinarskih zbornicah.

PT: Uredba-zakon 368/91 (Statut veterinarskega poklicnega združenja) alterado p/Lei 125/2015, 3 set.

SI: *Pravilnik o priznavanju poklicnih kvalifikacij veterinarjev, Uradni list RS, št. 71/2008, 7/2011, 59/2014 in 21/2016, Zakon o storitvah na notranjem trgu, Uradni list RS, št. 21/2010.*

SK: *Zakon 442/2004 o zasebni veterinarski praksi in o veterinarskem združenju, člen 2.*

Liberalizacija naložb – dostop do trga in čezmejna trgovina s storitvami – dostop do trga:

V **DE** (uporablja se tudi na regionalni ravni upravljanja): Izvajanje veterinarskih storitev je omejeno na fizične osebe. Storitve telemedicine se lahko izvajajo le v okviru primarnega zdravljenja, kjer je predhodno fizično prisoten veterinar.

V **DK** in **NL**: Izvajanje veterinarskih storitev je omejeno na fizične osebe.

V **IE**: Izvajanje veterinarskih storitev je omejeno na fizične osebe ali partnerstva.

V **LV**: Izvajanje veterinarskih storitev je omejeno na fizične osebe.

Ukrepi:

DE: *Bundes-Tierärzteordnung (BTÄO; Zvezni veterinarski zakonik).*

Regionalna raven:

Deželni zakoni o zdravniških zbornicah (Heilberufs- und

Kammergesetze der Länder) in (na podlagi teh zakonov)

Baden-Württemberg, Gesetz über das Berufsrecht und die Kammern der Ärzte, Zahnärzte, Tierärzte Apotheker, Psychologischen Psychotherapeuten sowie der Kinder- und Jugendlichenpsychotherapeuten (Heilberufe-Kammergesetz - HBKG);

Bayern, Gesetz über die Berufsausübung, die Berufsvertretungen und die Berufsgerichtsbarkeit der Ärzte, Zahnärzte, Tierärzte, Apotheker sowie der Psychologischen Psychotherapeuten und der Kinder- und Jugendlichenpsychotherapeuten (Heilberufe-Kammergesetz - HKaG);

Berliner Heilberufekammergesetz (BlNHKG);

Brandenburg, Heilberufsgesetz (HeilBerG);

Bremen, Gesetz über die Berufsvertretung, die Berufsausübung, die Weiterbildung und die Berufsgerichtsbarkeit der Ärzte, Zahnärzte, Psychotherapeuten, Tierärzte und Apotheker (Heilberufsgesetz - HeilBerG);

Hamburg, Hamburgisches Kammergesetz für die Heilberufe (HmbKGGH);

Hessen, Gesetz über die Berufsvertretungen, die Berufsausübung, die Weiterbildung und die Berufsgerichtsbarkeit der Ärzte, Zahnärzte, Tierärzte, Apotheker, Psychologischen Psychotherapeuten und Kinder- und Jugendlichenpsychotherapeuten (Heilberufsgesetz);

Mecklenburg-Vorpommern, Heilberufsgesetz (HeilBerG);

Niedersachsen, Kammergesetz für die Heilberufe (HKG);

Nordrhein-Westfalen, Heilberufsgesetz NRW (HeilBerg);

Rheinland-Pfalz, Heilberufsgesetz (HeilBG);

Saarland, Gesetz Nr. 1405 über die öffentliche Berufsvertretung, die Berufspflichten, die Weiterbildung und die Berufsgerichtsbarkeit der Ärzte/Ärztinnen, Zahnärzte/Zahnärztinnen, Tierärzte/Tierärztinnen und Apotheker/Apothekerinnen im Saarland (Saarländisches Heilberufekammergesetz - SHKG);

Sachsen, Gesetz über Berufsausübung, Berufsvertretungen und Berufsgerichtsbarkeit der Ärzte, Zahnärzte, Tierärzte, Apotheker sowie der Psychologischen Psychotherapeuten und der Kinder- und Jugendlichenpsychotherapeuten im Freistaat Sachsen (Sächsisches Heilberufekammergesetz – SächsHKaG);

Sachsen-Anhalt, Gesetz über die Kammern für Heilberufe Sachsen-Anhalt (KGHB-LSA);

Schleswig-Holstein, Gesetz über die Kammern und die Berufsgerichtsbarkeit für die Heilberufe (Heilberufekammergesetz - HBKG);

Thüringen, Thüringer Heilberufegesetz (ThürHeilBG) in

Berufsordnungen der Kammern (Kodeksi poklicne etike veterinarskih zbornic).

DK: Lovbekendtgørelse nr. 40 af lov om dyrlæger af 15. januar 2020 (prečiščeno besedilo št. 40 z dne 15. januarja 2020 o veterinarjih).

IE: Zakon o veterinarstvu iz leta 2005.

LV: Zakon o veterinarski medicini.

NL: Wet op de uitoefening van de diergeneeskunde 1990 (WUD).

(c) Prodaja farmacevtskih, medicinskih in ortopedskih izdelkov na drobno ter druge storitve farmacevtov (CPC 63211)

Liberalizacija naložb – dostop do trga, nacionalna obravnava, višji vodstveni položaji in upravni odbori:

V **AT:** Farmacevtski izdelki in določeno medicinsko blago se lahko prodajajo samo v lekarnah. Za upravljanje lekarne se zahteva državljanstvo države članice EGP ali Švicarske konfederacije. Za zakupnike in osebe, ki vodijo lekarne, se zahteva državljanstvo države članice EGP ali Švicarske konfederacije.

Ukrepi:

AT: Apothekengesetz (Zakon o lekarniški dejavnosti), RGBl. Nr. 5/1907, kakor je bil spremenjen, §§ 3, 4, 12; Arzneimittelgesetz (zakon o zdravilih), BGBl. Nr. 185/1983, kakor je bil spremenjen, §§ 57, 59, 59a, in Medizinproduktegesetz (Zakon o medicinskih proizvodih), BGBl. Nr. 657/1996, kakor je bil spremenjen, § 99.

Liberalizacija naložb – dostop do trga, nacionalna obravnava:

V **DE**: Lekarno lahko upravljajo samo fizične osebe (farmacevti). Državljeni drugih držav ali osebe, ki niso opravile nemškega lekarniškega izpita, lahko pridobijo samo dovoljenje za prevzem lekarne, ki je obratovala že v predhodnih treh letih. Skupno število lekarn na osebo je omejeno na eno lekarno in največ tri podružnice.

V **FR**: Za upravljanje lekarne se zahteva državljanstvo EGP ali Švice.

Tujim farmacevtom se lahko dovoli ustanovitev družbe v okviru letno določenih kvot. Za odprtje lekarne je potrebno dovoljenje in tržna prisotnost, vključno s prodajo zdravil javnosti na daljavo prek storitev informacijske družbe; lekarna mora imeti eno od pravnih oblik, ki so dovoljene v skladu z nacionalnim pravom na nediskriminatorni osnovi: samo société d'exercice libéral (SEL) anonyme, par actions simplifiée, à responsabilité limitée unipersonnelle ali pluripersonnelle, en commandite par actions, société en noms collectifs (SNC) ali société à responsabilité limitée (SARL) unipersonnelle ali pluripersonnelle.

Ukrepi:

DE: *Gesetz über das Apothekenwesen (ApoG; nemški zakon o lekarniški dejavnosti);*

Gesetz über den Verkehr mit Arzneimitteln (AMG);

Gesetz über Medizinprodukte (MPG);

Verordnung zur Regelung der Abgabe von Medizinprodukten (MPAV).

FR: *Code de la santé publique in*

Loi 90-1258 du 31 décembre 1990 relative à l'exercice sous forme de société des professions libérales and Loi 2015-990 du 6 août 2015.

Liberalizacija naložb – nacionalna obravnava:

V **EL**: Za izvajanje lekarniške dejavnosti se zahteva državljanstvo Evropske unije.

V **HU**: Za izvajanje lekarniške dejavnosti se zahteva državljanstvo EGP.

V **LV**: Pred začetkom samostojnega opravljanja lekarniškega poklica mora tuj farmacevt ali farmacevtski tehnik, ki izobrazbe ni pridobil v državi članici ali državi članici EGP, najmanj eno leto delati v lekarni v državi članici EGP pod nadzorom farmacevta.

Ukrepi:

EL: *Zakon 5607/1932, kakor je bil spremenjen z zakonom 1963/1991 in 3918/2011.*

HU: *Zakon XCVIII iz leta 2006 o splošnih določbah v zvezi z zanesljivo in ekonomsko izvedljivo dobavo zdravil in medicinskih pripomočkov ter o distribuciji zdravil.*

LV: *Zakon o farmacevtskih izdelkih, s. 38.*

Liberalizacija naložb – dostop do trga:

V **BG**: Upravitelji lekarn morajo biti diplomirani farmacevti, upravljajo pa lahko samo eno lekarno, v kateri tudi delajo. Za število lekarn, ki so lahko v Bolgariji v lasti enega subjekta, obstaja kvota (največ štiri).

V **DK**: Z maloprodajo farmacevtskih izdelkov in posebnega medicinskega blaga javnosti se lahko ukvarjajo samo fizične osebe, ki jim je danska uprava za zdravje in zdravila izdala dovoljenje za izvajanje lekarniške dejavnosti.

V **ES, HR, HU** in **PT**: Pred izdajo dovoljenja za ustanovitev se opravi ocena gospodarskih potreb.

Glavna merila: gostota prebivalstva in naseljenost na območju.

V **IE**: Prodaja farmacevtskih izdelkov po pošti je prepovedana, razen zdravil brez recepta.

V **MT**: Za izdajo dovoljenja za izvajanje lekarniške dejavnosti veljajo nekatere omejitve. Na ime ene osebe se ne sme izdati več kot eno dovoljenje v katerem koli kraju ali vasi (uredba 5(1) o dovoljenju za izvajanje lekarniške dejavnosti (LN279/07)), razen če v zadevnem kraju ali vasi ni bila vložena nobena druga vloga (uredba 5(2) o dovoljenju za izvajanje lekarniške dejavnosti (LN279/07)).

V **PT**: V gospodarskih družbah, kjer je kapital razdeljen na delnice, se morajo te glasiti na ime fizičnih oseb. Nihče ne more neposredno ali posredno hkrati imeti v lasti ali upravljati več kot štiri lekarne.

V **SI**: Mrežo lekarn v Sloveniji sestavljajo javne lekarne v lasti občin in zasebne lekarne s koncesijo, v katerih mora biti večinski lastnik po poklicu farmacevt. Prodaja farmacevtskih izdelkov, ki se lahko izdajo samo na recept, po pošti je prepovedana.

Ukrepi:

BG: *Zakon o zdravilih v humani medicini, člani 222, 224, 228.*

DK: *Apotekerloven (danski zakon o lekarniški dejavnosti) LBK nr. 801 12.6.2018.*

ES: *Ley 16/1997, de 25 de abril, de regulación de servicios de las oficinas de farmacia (zakon 16/1997 z dne 25. aprila o lekarniških storitvah), člena 2, 3.1, in*

Real Decreto Legislativo 1/2015, de 24 de julio por el que se aprueba el Texto refundido de la Ley de garantías y uso racional de los medicamentos y productos sanitarios (Ley 29/2006).

HR: *Zakon o zdravstvenem varstvu (OG 100/18, 125/19).*

HU: *Zakon XCVIII iz leta 2006 o splošnih določbah v zvezi z zanesljivo in ekonomsko izvedljivo dobavo zdravil in medicinskih pripomočkov ter o distribuciji zdravil.*

IE: *Zakona o irskem odboru za zdravila iz let 1995 in 2006 (št. 29 iz leta 1995 in št. 3 iz leta 2006); Predpisi o zdravilih (recepti in nadzor ponudbe) iz leta 2003, kakor so bili spremenjeni (S.I. 540 iz leta 2003); Predpisi o zdravilih (nadzor dajanja na trg) iz leta 2007, kakor so bili spremenjeni (S.I. 540 iz leta 2007); Zakon o lekarnah iz leta 2007 (št. 20 iz leta 2007); Predpisi za lekarniške dejavnosti iz leta 2008, kakor so bili spremenjeni (S.I. št. 488 iz leta 2008)*

MT: *Predpisi o dovoljenju za izvajanje lekarniške dejavnosti (LN279/07), sprejeti v skladu z zakonom o zdravilih (poglavje 458).*

PT: Uredba-zakon 307/2007, členi 9, 14 in 15 Alterado p/ Lei 26/2011, 16 jun., alterada:

- p/ Acórdão TC 612/2011, 24/01/2012,

- p/ Decreto-Lei 171/2012, 1 ago.,

- p/ Lei 16/2013, 8 fev.,

- p/ Decreto-Lei 128/2013, 5 set.,

- p/ Decreto-Lei 109/2014, 10 jul.,

- p/ Lei 51/2014, 25 ago.,

- p/ Decreto-Lei 75/2016, 8 nov.; in odlok 1430/2007revogada p/ Portaria 352/2012, 30 out.

SI: Zakon o lekarniški dejavnosti (Uradni list RS, št. 85/2016) in Zakon o zdravilih (Uradni list RS, št. 17/2014).

Liberalizacija naložb – dostop do trga, nacionalna obravnava, obravnava po načelu države z največjimi ugodnostmi in čezmejna trgovina s storitvami – dostop do trga, nacionalna obravnava:

V **IT:** Poklic lahko opravljajo samo fizične osebe, vpisane v register, in pravne osebe v obliki osebnih družb, pri čemer mora biti vsak družbenik v družbi vpisan v register farmacevtov. Pogoja za vpis v poklicni register farmacevtov sta državljanstvo države članice Evropske unije ali stalno prebivališče in opravljanje tega poklica v Italiji. Tuji državljani, ki imajo potrebne kvalifikacije, se lahko vpišejo v register, če so državljani ene od držav, s katerimi je Italija podpisala poseben sporazum, ki jim omogoča opravljanje poklica pod pogojem vzajemnosti (D. Lgs. CPS 233/1946, členi 7–9, in Odlok predsednika republike 221/1950, odstavka 3 in 7). Odprtje novih ali prevzem obstoječih lekarn sta mogoča na podlagi javnega natečaja. Na javnem natečaju lahko sodelujejo samo državljani držav članic Evropske unije, vpisani v register farmacevtov („albo“).

Pred izdajo dovoljenja za ustanovitev se opravi ocena gospodarskih potreb. Glavna merila: gostota prebivalstva in naseljenost na območju.

Ukrepi:

IT: Zakon 362/1991, členi 1, 4, 7 in 9;

Zakonodajni odlok CPS 233/1946, člen 7–9 in

Odlok predsednika republike 221/1950, odstavka 3 in 7).

Liberalizacija naložb – dostop do trga, nacionalna obravnava in čezmejna trgovina s storitvami – dostop do trga, nacionalna obravnava:

V **CY:** Za prodajo farmacevtskih, medicinskih in ortopedskih izdelkov na drobno ter druge storitve farmacevtov se zahteva državljanstvo (CPC 63211).

Ukrepi:

CY: Zakon o farmacevtskih izdelkih in strupenih snoveh (poglavje 254), kakor je bil spremenjen.

Liberalizacija naložb – dostop do trga in čezmejna trgovina s storitvami – dostop do trga:

V **BG**: Farmacevtski izdelki in določeno medicinsko blago se lahko prodajajo samo v lekarnah. Prodaja farmacevtskih izdelkov po pošti je prepovedana, razen zdravil brez recepta.

V **EE**: Farmacevtski izdelki in določeno medicinsko blago se lahko prodajajo samo v lekarnah. Prodaja zdravil po pošti ter dostava zdravil, naročenih prek interneta, po pošti ali hitri pošti sta prepovedani. Pred izdajo dovoljenja za ustanovitev se opravi ocena gospodarskih potreb. Glavna merila: gostota naseljenosti na območju.

V **EL**: Z maloprodajo farmacevtskih izdelkov in posebnega medicinskega blaga javnosti se lahko ukvarjajo samo fizične osebe z dovoljenjem za izvajanje lekarniške dejavnosti in družbe, ki jih ustanovijo farmacevti s takim dovoljenjem.

V **ES**: Samo fizične osebe z dovoljenjem za izvajanje lekarniške dejavnosti lahko javnosti na drobno prodajajo farmacevtske izdelke in določeno medicinsko blago. Vsak farmacevt lahko pridobi samo eno dovoljenje.

V **LU**: Samo fizične osebe lahko javnosti na drobno prodajajo farmacevtske izdelke in določeno medicinsko blago.

V **NL**: Za prodajo zdravil po pošti veljajo zahteve.

Ukrepi:

BG: *Zakon o zdravilih v humani medicini, členi 219, 222, 228, 234(5).*

EE: *Ravimiseadus (Zakon o zdravilih), RT I 2005, 2, 4; § 29(2) in § 41(3); ter Tervishoiuteenuse korraldamise seadus (Zakon o organizaciji zdravstvenih storitev, RT I 2001, 50, 284)*

EL: *Zakon 5607/1932, kakor je bil spremenjen z zakonoma 1963/1991 in 3918/2011.*

ES: *Ley 16/1997, de 25 de abril, de regulación de servicios de las oficinas de farmacia (zakon 16/1997 z dne 25. aprila o lekarniških storitvah), člena 2, 3.1, in*

Real Decreto Legislativo 1/2015, de 24 de julio por el que se aprueba el Texto refundido de la Ley de garantías y uso racional de los medicamentos y productos sanitarios (Ley 29/2006).

LU: *Loi du 4 juillet 1973 concernant le régime de la pharmacie (Priloga a043);*

Règlement grand-ducal du 27 mai 1997 relatif à l'octroi des concessions de pharmacie (annex a041) in

Règlement grand-ducal du 11 février 2002 modifiant le règlement grand-ducal du 27 mai 1997 relatif à l'octroi des concessions de pharmacie (Priloga a017)

NL: *Geneesmiddelenwet, člen 67*

Liberalizacija naložb – nacionalna obravnava in čezmejna trgovina s storitvami – lokalna prisotnost:

V **BG**: Za farmacevte se zahteva stalno prebivališče.

Ukrepi:

BG: Zakon o zdravilih v humani medicini, členi 146, 161, 195, 222, 228.

Čezmejna trgovina s storitvami – lokalna prisotnost:

V **DE, SK:** Za pridobitev dovoljenja za izvajanje lekarniške dejavnosti ali za odprtje lekarne za maloprodajo farmacevtskih izdelkov in nekaterega medicinskega blaga javnosti se zahteva stalno prebivališče

Ukrepi:

DE: Gesetz über das Apothekenwesen (ApoG; nemški zakon o lekarniški dejavnosti);

Gesetz über den Verkehr mit Arzneimitteln (AMG);

Gesetz über Medizinprodukte (MPG);

Verordnung zur Regelung der Abgabe von Medizinprodukten (MPAV)

SK: Zakon 362/2011 o zdravilih in medicinskih pripomočkih, člen 6, in

Zakon 578/2004 o ponudnikih zdravstvenih storitev, zdravstvenih delavcih in poklicnih združenjih v zdravstvu

Pridržek št. 4 – Storitve na področju raziskav in razvoja

Sektor – podsektor:	Storitve na področju raziskav in razvoja (R in R)
Klasifikacija dejavnosti:	CPC 851, 853
Vrsta pridržka:	Dostop do trga Nacionalna obravnava
Poglavje:	Liberalizacija naložb in čezmejna trgovina s storitvami
Raven upravljanja:	EU/država članica (če ni določeno drugače)

Opis:

EU: Za javno financirane storitve na področju raziskav in razvoja, ki se financirajo s sredstvi Evropske unije na ravni Evropske unije, se lahko izključne pravice ali dovoljenja podelijo le državljanom držav članic Evropske unije in pravnim osebam Evropske unije, ki imajo sedež, glavno upravo ali glavno poslovno enoto v Evropski uniji (CPC 851, 853).

Za storitve na področju raziskav in razvoja, ki se financirajo iz javnih sredstev države članice, se izključne pravice ali dovoljenja lahko podelijo le državljanom zadevne države članice Evropske unije in pravnim osebam zadevne države članice s sedežem v tej državi članici (CPC 851, 853).

Ta pridržek ne vpliva na peti del [Sodelovanje v programih Unije, dobro finančno poslovanje in finančne določbe] in na izključitev postopkov za oddajo naročil s strani pogodbenice ali subvencij iz odstavkov 6 in 7 člena SERVIN.1.1 [Cilj in področje uporabe].

Ukrepi:

EU: Vsi obstoječi in prihodnji okvirni programi Unije za raziskave ali inovacije, vključno s pravili pobude Obzorje 2020 za udeležbo in predpisi v zvezi s skupnimi tehnološkimi pobudami, sklepi na podlagi člena 185 ter Evropskim inštitutom za inovacije in tehnologijo, pa tudi obstoječi in prihodnji nacionalni, regionalni ali lokalni programi raziskav.

Pridržek št. 5 – Nepremičninske storitve

Sektor – podsektor:	Poslovanje z nepremičninami
Klasifikacija dejavnosti:	CPC 821, 822
Vrsta pridrška:	Dostop do trga Nacionalna obravnava Obravnava po načelu države z največjimi ugodnostmi Lokalna prisotnost
Poglavje:	Liberalizacija naložb in čezmejna trgovina s storitvami
Raven upravljanja:	EU/država članica (če ni določeno drugače)

Opis:

Liberalizacija naložb – dostop do trga, nacionalna obravnava in čezmejna trgovina s storitvami – nacionalna obravnava, lokalna prisotnost:

V **CY**: Za izvajanje nepremičninskih storitev veljata pogoja glede državljanstva in stalnega prebivališča.

Ukrepi:

CY: Zakon o nepremičninskih posrednikih 71(1)/2010, kakor je bil spremenjen

Čezmejna trgovina s storitvami – lokalna prisotnost:

V **CZ**: Za pridobitev dovoljenja, potrebnega za izvajanje nepremičninskih storitev, se za fizične osebe zahteva stalno prebivališče, za pravne osebe pa sedež na Češkem.

V **HR**: Za izvajanje nepremičninskih storitev v EGP se zahteva tržna prisotnost.

V **PT**: Za fizične osebe se zahteva stalno prebivališče v EGP. Za pravne osebe se zahteva sedež v EGP.

Ukrepi:

CZ: Zakon o izdaji dovoljenj za opravljanje trgovinske dejavnosti.

HR: Zakon o posredovanju v prometu z nepremičninami (OG 107/07 in 144/12), člen 2

PT: Uredba-zakon 211/2004 (člena 3 in 25), kakor je bila spremenjena in ponovno objavljena z uredbo-zakonom 69/2011

Liberalizacija naložb – nacionalna obravnava in čezmejna trgovina s storitvami – lokalna prisotnost:

V **DK**: Kar zadeva izvajanje nepremičninskih storitev s strani fizične osebe, ki je prisotna na ozemlju Danske,

lahko naziv „nepremičninski posrednik“ uporabljajo samo licencirani nepremičninski posredniki, ki so fizične osebe, vpisane v register nepremičninskih posrednikov danskega organa za poslovanje. V skladu z zakonom morajo imeti te osebe stalno prebivališče na Danskem ali v Uniji, EGP ali Švicarski konfederaciji.

Zakon o prodaji nepremičnin se uporablja le pri izvajanju nepremičninskih storitev za potrošnike. Zakon o prodaji nepremičnin se ne uporablja za zakup nepremičnin (CPC 822).

Ukrepi:

DK: *Lov om formidling af fast ejendom m.v. lov. nr. 526 af 28.05.2014 (Zakon o prodaji nepremičnin)*

Čezmejna trgovina s storitvami – dostop do trga, nacionalna obravnava, obravnava po načelu države z največjimi ugodnostmi:

V **SI:** Če Združeno kraljestvo slovenskim državljanom in podjetjem dovoli izvajanje storitev nepremičninskega posredovanja, bo tudi Slovenija državljanom in podjetjem iz Združenega kraljestva dovolila izvajanje storitev nepremičninskega posredovanja pod enakimi pogoji, pri čemer morajo biti izpolnjene tudi naslednje zahteve: licenca za opravljanje poslov posredovanja v matični državi, predložitev ustreznega potrdila o nekaznovanosti v kazenskih postopkih ter vpis v imenik nepremičninskih posrednikov pri pristojnem (slovenskem) ministrstvu.

Ukrepi:

SI: *Zakon o nepremičninskem posredovanju*

Pridržek št. 6 – Poslovne storitve

Sektor – podsektor:	Poslovne storitve – storitve najema ali zakupa brez upravljavcev; storitve v zvezi s podjetniškim in poslovnim svetovanjem; tehnični preizkusi in analize; sorodne znanstvene in tehnične svetovalne storitve; storitve, povezane s kmetijstvom; varnostne storitve; storitve posredovanja zaposlitve; storitve prevajanja in tolmačenja ter druge poslovne storitve
Klasifikacija dejavnosti:	ISIC Rev. 37, del CPC 612, del 621, del 625, 831, del 85990, 86602, 8675, 8676, 87201, 87202, 87203, 87204, 87205, 87206, 87209, 87901, 87902, 87909, 88, del 893
Vrsta pridržka:	Dostop do trga Nacionalna obravnava Obravnava po načelu države z največjimi ugodnostmi Višji vodstveni položaji in upravni odbori Lokalna prisotnost
Poglavje:	Liberalizacija naložb in čezmejna trgovina s storitvami
Raven upravljanja:	EU/država članica (če ni določeno drugače)

Opis:

(a) *Storitve najema ali zakupa brez upravljavcev (CPC 83103, CPC 831)*

Liberalizacija naložb – dostop do trga, nacionalna obravnava:

V **SE**: V primeru tujih lastniških deležev je treba za plovbo pod švedsko zastavo dokazati prevladujoči švedski delež v upravljanju ladje. Prevladujoči švedski delež v upravljanju pomeni, da upravljanje ladje poteka na Švedskem in da je ladja v več kot polovični švedski lasti ali lasti oseb iz druge države EGP. Drugim ladjam v tuji lasti se lahko pod nekaterimi pogoji odobri izjema od tega pravila, kadar jih s sklenitvijo pogodbe o zakupu ladijskega prostora najamejo ali zakupijo švedske pravne osebe (CPC 83103).

Ukrepi:

SE: *Sjölagen (zakon o pomorstvu) (1994:1009), poglavje 1, člen 1*

Čezmejna trgovina s storitvami – lokalna prisotnost:

V **SE**: Ponudniki storitev dajanja osebnih avtomobilov in nekaterih terenskih vozil (terrängmotorfordon) brez voznika v najem ali zakup za manj kot eno leto morajo imenovati osebo, ki je med drugim odgovorna za zagotavljanje skladnosti poslovanja z veljavnimi pravili in predpisi ter za upoštevanje pravil o varnosti v cestnem prometu. Odgovorna oseba mora prebivati v EGP (CPC 831).

Ukrepi:

SE: Lag (1998: 424) om biluthyrning (zakon o najemu in zakupu osebnih avtomobilov)

(b) Storitve dajanja v najem ali zakup in druge poslovne storitve, povezane z letalstvom

Liberalizacija naložb – dostop do trga, nacionalna obravnava, obravnava po načelu države z največjimi ugodnostmi in čezmejna trgovina s storitvami – dostop do trga, nacionalna obravnava, obravnava po načelu države z največjimi ugodnostmi:

EU: Kar zadeva najem ali zakup zrakoplovov brez posadke, veljajo za zrakoplove, ki jih uporablja letalski prevoznik iz Evropske unije, zadevne zahteve glede registracije zrakoplova. Pogodba o zakupu brez posadke, katere podpisnik je letalski prevoznik iz Unije, mora izpolnjevati zahteve iz prava Unije ali nacionalnega prava o varnosti v letalstvu, kot so predhodna odobritev in drugi pogoji, ki veljajo za uporabo registriranega zrakoplova iz tretjih držav. Za registracijo zrakoplova se lahko zahteva, da je v lasti fizičnih oseb, ki izpolnjujejo posebna merila glede državljanstva, ali družb, ki izpolnjujejo posebna merila glede lastništva kapitala in nadzora (CPC 83104).

Kadar izvajalci storitev računalniškega rezervacijskega sistema (CRS), ki delujejo zunaj Unije, letalskim prevoznikom iz Unije ne zagotovijo obravnave, ki bi bila enakovredna (tj. nediskriminatorna) obravnavi, ki jo izvajalci CRS iz Unije zagotavljajo letalskim prevoznikom iz tretjih držav v Uniji, ali kadar letalski prevozniki, ki niso iz Unije, izvajalcem storitev CRS iz Unije ne zagotovijo obravnave, ki bi bila enakovredna obravnavi, ki jo letalski prevozniki zagotavljajo v Uniji izvajalcem storitev CRS iz tretjih držav, se lahko sprejmejo ukrepi za zagotovitev enakovredne diskriminatorne obravnave letalskim prevoznikom, ki niso iz Unije, s strani izvajalcev CRS, ki delujejo v Uniji, oziroma izvajalcem storitev CRS, ki niso iz Evropske unije, s strani letalskih prevoznikov iz Unije.

Ukrepi:

EU: Uredba (ES) št. 1008/2008 Evropskega parlamenta in Sveta z dne 24. septembra 2008 o skupnih pravilih za opravljanje zračnih prevozov v Skupnosti (prenovitev) ter Uredba (ES) št. 80/2009 Evropskega parlamenta in Sveta z dne 14. januarja 2009 o kodeksu poslovanja računalniških sistemov rezervacij in razveljavitvi Uredbe Sveta (EGS) št. 2299/89.

Liberalizacija naložb – nacionalna obravnava in čezmejna trgovina s storitvami – dostop do trga, nacionalna obravnava:

V **BE:** Zasebni (civilni) zrakoplovi, ki so v lasti fizičnih oseb, ki niso državljani države članice EGP, se lahko vpišejo v register le, če ima lastnik stalno prebivališče oziroma prebiva v Belgiji neprekinjeno vsaj eno leto. Zasebni (civilni) zrakoplovi, ki so v lasti tujih pravnih oseb, ki niso bile ustanovljene v skladu s pravom države članice EGP, se lahko vpišejo v register le, če ima lastnik glavni sedež, zastopstvo ali pisarno v Belgiji neprekinjeno vsaj eno leto (CPC 83104).

Postopki za izdajo dovoljenj za gašenje požarov iz zraka, usposabljanje za letenje, škropljenje, geodetske storitve, kartiranje, fotografiranje in druge kmetijske, industrijske in inšpekcijske storitve v zraku.

Ukrepi:

BE: Arrêté Royal du 15 mars 1954 réglementant la navigation aérienne

(c) Storitve svetovanja pri upravljanju – storitve na področju arbitraže in sprave (CPC 86602)

Čezmejna trgovina s storitvami – nacionalna obravnava, lokalna prisotnost:

V **BG**: Za storitve mediacije se za državljane držav, ki niso države članice EGP ali Švicarske konfederacije, zahteva stalno ali dolgoročno prebivanje v Republiki Bolgariji.

V **HU**: Za izvajanje dejavnosti mediacije (kot sta arbitražna in sprava) je treba pridobiti dovoljenje v obliki vpisa v register, ki ga izda minister za pravosodje. Dovoljenje se lahko izda samo pravnim ali fizičnim osebam, ki imajo poslovno enoto ali stalno prebivališče na Madžarskem.

Ukrepi:

BG: *Zakon o mediaciji, člen 8*

HU: *Zakon LV o mediaciji iz leta 2002*

(d) Storitve tehničnega preizkušanja in analiz (CPC 8676)

Liberalizacija naložb – dostop do trga, nacionalna obravnava in čezmejna trgovina s storitvami – dostop do trga, nacionalna obravnava:

V **CY**: Za opravljanje storitev kemikov in biologov se zahteva državljanstvo države članice.

V **FR**: Poklic biologa je pridržan za fizične osebe, zahteva se državljanstvo EGP.

Ukrepi:

CY: *Zakon o registraciji kemikov iz leta 1988 (Zakon 157/1988), kakor je bil spremenjen*

FR: *Code de la Santé Publique*

Liberalizacija naložb – dostop do trga, nacionalna obravnava in čezmejna trgovina s storitvami – lokalna prisotnost:

V **BG**: Za izvajanje storitev tehničnega preskušanja in analiz se zahtevata sedež v Bolgariji v skladu z bolgarskim zakonom o gospodarski dejavnosti in vpis v register gospodarskih družb.

Za izvajanje periodičnih tehničnih pregledov vozil v cestnem prometu mora biti subjekt registriran v skladu z bolgarskim zakonom o gospodarski dejavnosti ali zakonom o neprofitnih pravnih osebah ali sicer registriran v drugi državi članici EGP.

Preizkuse in analize sestave in čistosti zraka in vode lahko izvajajo samo bolgarsko ministrstvo za okolje in vodo ali njegove agencije v sodelovanju z bolgarsko akademijo znanosti.

Ukrepi:

BG: *Zakon o tehničnih zahtevah za izdelke;*

Zakon o merjenju;

Zakon o čistem zunanjem zraku in

Zakon o vodi, Odlok N-32 o periodičnih tehničnih pregledih vozil v cestnem prometu

Liberalizacija naložb – nacionalna obravnava, obravnava po načelu države z največjimi ugodnostmi in čezmejna trgovina s storitvami – nacionalna obravnava, obravnava po načelu države z največjimi ugodnostmi, lokalna prisotnost:

V **IT**: Biologi, kemijski analitiki, agronomi in „periti agrari“ morajo imeti za opravljanje poklica stalno prebivališče v Italiji in biti vpisani v poklicni register. Državljan tretjih držav se lahko vpišejo v register pod pogojem vzajemnosti.

Ukrepi:

IT: Biologi in kemijski analitiki: Zakon 396/1967 o poklicu biologa in Kraljevi odlok 842/1928 o poklicu kemijskega analitika

(e) Sorodne storitve na področju znanstvenega in tehničnega svetovanja (CPC 8675)

Liberalizacija naložb – nacionalna obravnava, obravnava po načelu države z največjimi ugodnostmi in čezmejna trgovina s storitvami – nacionalna obravnava, obravnava po načelu države z največjimi ugodnostmi, lokalna prisotnost:

V **IT**: Za vpis v register geologov, ki je potreben za opravljanje poklica geodeta ali geologa za izvajanje storitev v zvezi z iskanjem mineralov in delovanjem rudnikov itd., se zahteva stalno prebivališče ali poslovni sedež v Italiji. Zahteva se državljanstvo države članice, vendar se tujci lahko vpišejo pod pogojem vzajemnosti.

Ukrepi:

IT: Geologi: Zakon 112/1963, člena 2 in 5; Odlok predsednika republike 1403/1965, člen 1

Liberalizacija naložb – dostop do trga, nacionalna obravnava in čezmejna trgovina s storitvami – nacionalna obravnava, lokalna prisotnost:

V **BG**: Za fizične osebe se za izvajanje dejavnosti na področju geodezije, kartografije in katastrskih izmer zahteva državljanstvo in stalno prebivališče v državi članici EGP ali Švicarski konfederaciji. Za pravne osebe se zahteva registracija v skladu z zakonodajo države članice EGP ali Švicarske konfederacije.

Ukrepi:

BG: Zakon o katastru in zemljiški knjigi ter Zakon o geodeziji in kartografiji

Liberalizacija naložb – nacionalna obravnava in čezmejna trgovina s storitvami – nacionalna obravnava:

V **CY**: Za zagotavljanje zadevnih storitev se zahteva državljanstvo.

Ukrepi:

CY: Zakon 224/1990, kakor je bil spremenjen.

Liberalizacija naložb – dostop do trga, nacionalna obravnava in čezmejna trgovina s storitvami – dostop do trga:

V **FR**: Geodetske meritve se lahko izvajajo samo prek SEL (anonyme, à responsabilité limitée ou en commandite par actions), SCP (Société civile professionnelle), SA in SARL (sociétés anonymes, à responsabilité limitée). Za storitve iskanja in raziskovanja se zahteva ustanovitev. Ta zahteva se lahko opusti za znanstvene raziskovalce na podlagi sklepa ministra za znanstvene raziskave v dogovoru z ministrom za zunanje zadeve.

Ukrepi:

FR: *Loi 46-942 du 7 mai 1946 and décret n°71-360 du 6 mai 1971*

Liberalizacija naložb – dostop do trga, nacionalna obravnava in čezmejna trgovina s storitvami – nacionalna obravnava, lokalna prisotnost:

V **HR**: Osnovne geološke, geodetske in rudarske svetovalne storitve ter s tem povezane svetovalne storitve na področju varstva okolja na ozemlju Hrvaške se lahko izvajajo samo skupaj z domačimi pravnimi osebami ali prek njih.

Ukrepi:

HR: *Pravilnik o zahtevah za izdajo soglasja pravnim osebam za izvajanje strokovnih dejavnosti varstva okolja (OG št. 57/10), člani 32–35*

(f) Storitve, povezane s kmetijstvom (del CPC 88)

Liberalizacija naložb – nacionalna obravnava in čezmejna trgovina s storitvami – nacionalna obravnava, obravnava po načelu države z največjimi ugodnostmi, lokalna prisotnost:

V **IT**: Biologi, kemijski analitiki, agronomi in „periti agrari“ morajo imeti za opravljanje poklica stalno prebivališče v Italiji in biti vpisani v poklicni register. Državljeni tretjih držav se lahko vpišejo v register pod pogojem vzajemnosti.

Ukrepi:

IT: *Biologi in kemijski analitiki: Zakon 396/1967 o poklicu biologa in Kraljevi odlok 842/1928 o poklicu kemijskega analitika*

Liberalizacija naložb – dostop do trga, obravnava po načelu države z največjimi ugodnostmi in čezmejna trgovina s storitvami – dostop do trga, obravnava po načelu države z največjimi ugodnostmi:

V **PT**: Poklice biologa, kemijskega analitika in agronoma lahko opravljajo samo fizične osebe. Za inženirje in tehnične inženirje, ki so državljani tretjih držav, velja režim vzajemnosti (in ne zahteva glede državljanstva). Za biologe ni zahteve glede državljanstva ali vzajemnosti.

Ukrepi:

PT: *Uredba-zakon št. 119/92 alterado p/Lei 123/2015, 2. set. (Ordem Engenheiros);*

Zakon 47/2011 alterado p/ Lei 157/2015, 17. set. (Ordem dos Engenheiros Técnicos) in

Uredba-zakon št. 183/98 alterado p/Lei 159/2015, 18. set. (Ordem dos Biólogos)

(g) Varnostne storitve (CPC 87302, 87303, 87304, 87305, 87309)

Liberalizacija naložb – dostop do trga, nacionalna obravnava in čezmejna trgovina s storitvami – dostop do trga, nacionalna obravnava, lokalna prisotnost:

V **IT**: Za pridobitev potrebnega dovoljenja za izvajanje storitev varovanja in prevoza vrednostnih predmetov se zahtevata državljanstvo države članice Evropske unije in stalno prebivališče.

V **PT**: Čezmejno opravljanje varnostnih storitev s strani tujega izvajalca ni dovoljeno.

Za specializirano osebje se zahteva državljanstvo.

Ukrepi:

IT: Zakon o javni varnosti (TULPS) 773/1931, členi 133–141; Kraljevi odlok 635/1940, člen 257

PT: Zakon 34/2013 alterada p/ Lei 46/2019, 16 maio, in Odlok 273/2013 alterada p/ Portaria 106/2015, 13 abril.

Liberalizacija naložb – nacionalna obravnava, obravnava po načelu države z največjimi ugodnostmi in čezmejna trgovina s storitvami – lokalna prisotnost:

V **DK**: Za posameznike, ki zaprosijo za dovoljenje za izvajanje varnostnih storitev, se zahteva stalno prebivališče.

Zahteva glede stalnega prebivališča velja tudi za vodstvene delavce in večino članov odbora pravne osebe, ki vloži zahtevo za dovoljenje za izvajanje storitev varovanja. Vendar za vodstvo in upravni odbor stalno prebivališče ni potrebno, če je to v skladu z mednarodnimi sporazumi ali odredbami ministra za pravosodje.

Ukrepi:

DK: Lovbekendtgørelse 2016-01-11 nr. 112 om vagtvirksomhed

Čezmejna trgovina s storitvami – lokalna prisotnost:

V **EE**: Za varnostnike se zahteva stalno prebivališče.

Ukrepi:

EE: Turvaseadus (Zakon o varnosti) § 21, § 22.

(h) Storitve posredovanja zaposlitve (CPC 87201, 87202, 87203, 87204, 87205, 87206, 87209)

Liberalizacija naložb – dostop do trga, nacionalna obravnava in čezmejna trgovina s storitvami – dostop do trga, nacionalna obravnava (uporablja se na regionalni ravni upravljanja):

V **BE**: V vseh belgijskih regijah morajo družbe z glavnim sedežem zunaj EGP dokazati, da v matični državi izvajajo storitve posredovanja zaposlitve. V valonski regiji se za storitve posredovanja zaposlitve zahteva posebna vrsta pravne osebnosti (régulièrement constituée sous la forme d'une personne morale ayant une forme commerciale, soit au sens du droit belge, soit en vertu du droit d'un Etat membre ou régie par celui-ci, quelle que soit sa forme juridique). Družba z glavnim sedežem zunaj EGP mora dokazati, da izpolnjuje pogoje iz uredbe (na primer v zvezi z vrsto pravne osebe). V nemško govoreči skupnosti mora družba z glavnim sedežem zunaj EGP izpolnjevati pogoje iz navedene uredbe (CPC 87202).

Ukrepi:

BE: Flamska regija: Člen 8, § 3, *Besluit van de Vlaamse Regering van 10 december 2010 tot uitvoering van het decreet betreffende de private arbeidsbemiddeling*

Valonska regija: *Décret du 3 avril 2009 relatif à l'enregistrement ou à l'agrément des agences de placement (uredba z dne 3. aprila 2009 o registraciji kadrovskih agencij), člen 7, in Arrêté du Gouvernement wallon du 10 décembre 2009 portant exécution du décret du 3 avril*

2009 relatif à l'enregistrement ou à l'agrément des agences de placement (odlok valonske vlade z dne 10. decembra 2009 o izvajanju Uredbe z dne 3. aprila 2009 o registraciji kadrovskih agencij), člen 4

Nemško govoreča skupnost: *Dekret über die Zulassung der Leiharbeitsvermittler und die Überwachung der privaten Arbeitsvermittler / Décret du 11 mai 2009 relatif à l'agrément des agences de travail intérimaire et à la surveillance des agences de placement privées, člen 6*

Liberalizacija naložb – nacionalna obravnava in čezmejna trgovina s storitvami – nacionalna obravnava, lokalna prisotnost:

V **DE:** Za pridobitev dovoljenja za izvajanje dejavnosti kot agencija za začasno zaposlovanje se v skladu z odstavki 3 do 5 oddelka 3 tega zakona o napotitvi delavcev na začasno delo (Arbeitnehmerüberlassungsgesetz) zahteva državljanstvo države članice Evropske unije ali tržna prisotnost v Evropski uniji

. Zvezno ministrstvo za delo in socialne zadeve lahko za določene poklice, na primer za poklice v zvezi z zdravstvom in oskrbo, izda uredbo o posredovanju zaposlitve in zaposlovanju nedržavljanov EGP. Dovoljenje oziroma njegovo podaljšanje se zavrneta, če naj bi začasno zaposlovanje izvajale agencije, deli agencij ali pomožne agencije, ki se ne nahajajo v EGP (v skladu z odstavkom 2 oddelka 3 zakona o napotitvi delavcev na začasno delo (Arbeitnehmerüberlassungsgesetz)).

Ukrepi:

DE: *Gesetz zur Regelung der Arbeitnehmerüberlassung (AÜG);*

Sozialgesetzbuch Drittes Buch (SGB III; socialni zakonik, tretja knjiga) – spodbujanje zaposlovanja;

Verordnung über die Beschäftigung von Ausländerinnen und Ausländern (BeschV; odlok o zaposlovanju tujcev).

Liberalizacija naložb – dostop do trga:

V **ES:** Kadrovske agencije morajo pred začetkom dejavnosti predložiti izjavo pod prisego, ki potrjuje izpolnjevanje zahtev, ki jih določa veljavna zakonodaja (CPC 87201, 87202).

Ukrepi:

ES: *Real Decreto-ley 8/2014, de 4 de julio, de aprobación de medidas urgentes para el crecimiento, la competitividad y la eficiencia (tramitado como Ley 18/2014, de 15 de octubre).*

(i) Storitve prevajanja in tolmačenja (CPC 87905)

Liberalizacija naložb – dostop do trga, nacionalna obravnava in čezmejna trgovina s storitvami – dostop do trga:

V **BG**: Tuje fizične osebe morajo imeti za izvajanje uradnih prevajalskih dejavnosti dovoljenje za dolgoročno ali stalno prebivanje v Republiki Bolgariji.

Ukrepi:

BG: Ureditev legalizacije, overitve in prevajanja dokumentov

Liberalizacija naložb – dostop do trga in čezmejna trgovina s storitvami – dostop do trga:

V **HU**: Uradne prevode, uradne overitve prevodov in overjene kopije uradnih listin v tujih jezikih lahko zagotavlja le madžarski urad za prevajanje in overjanje prevodov (OFFI).

V **PL**: Zapriseženi prevajalci so lahko le fizične osebe.

Ukrepi:

HU: Uredba Sveta ministrov št. 24/1986 o uradnem prevajanju in tolmačenju.

PL: Zakon z dne 25. novembra 2004 o poklicu zapriseženega prevajalca ali tolmača (Uradni list št. 2019, točka 1326).

Čezmejna trgovina s storitvami – dostop do trga:

V **FI**: Za akreditirane prevajalce se zahteva stalno prebivališče v EGP.

Ukrepi:

FI: Laki auktorisoiduista kääntäjistä (zakon o akreditiranih prevajalcih) (1231/2007), oddelek 2(1)).

Liberalizacija naložb – nacionalna obravnava in čezmejna trgovina s storitvami – nacionalna obravnava:

V **CY**: Za zagotavljanje storitev uradnih prevodov in overjanja se zahteva vpis v register prevajalcev. Velja pogoj glede državljanstva.

V **HR**: Za pooblaščenec prevajalce se zahteva državljanstvo EGP.

Ukrepi:

CY: Zakon o vzpostavitvi, registraciji in ureditvi storitev overjenih prevajalcev v Republiki Ciper.

HR: Odlok o stalnih sodnih tolmačih (OG 88/2008), člen 2.

(j) Druge poslovne storitve (del CPC 612, del 621, del 625, 87901, 87902, 88493, del 893, del 85990, 87909, ISIC 37)

Liberalizacija naložb – dostop do trga:

V **SE**: Zastavljalnice morajo biti ustanovljene kot družbe z omejeno odgovornostjo ali kot podružnice (del CPC 87909).

Liberalizacija naložb – dostop do trga in čezmejna trgovina s storitvami – lokalna prisotnost:

V **CZ**: Storitve v zvezi z zbiranjem in predelavo uporabljene embalaže lahko izvajajo samo pooblaščen družbe za embalažo, ki morajo biti pravne osebe, ustanovljene kot delniška družba (CPC 88493, ISIC 37).

Liberalizacija naložb – dostop do trga in čezmejna trgovina s storitvami – dostop do trga:

V **NL**: Za izvajanje storitev žigosanja se zahteva tržna prisotnost na Nizozemskem. Trenutno imata izključno pravico za žigosanje plemenitih kovin dva nizozemska javna monopola (del CPC 893).

Ukrepi:

CZ: Zakon 477/2001 zb. (zakon o pakiranju), odstavek 16.

SE: Zakon o zastavljalnicah (1995:1000).

NL: Waarborgwet 1986.

Liberalizacija naložb – dostop do trga, nacionalna obravnava:

V **PT**: Za dejavnosti zbiranja terjatev in izterjave računov ter ocenjevanja kreditne sposobnosti se zahteva državljanstvo države članice (CPC 87901, 87902).

Ukrepi:

PT: Zakon 49/2004.

Liberalizacija naložb – dostop do trga, nacionalna obravnava in čezmejna trgovina s storitvami – lokalna prisotnost:

V **CZ**: Za izvajanje avkcijskih storitev se zahteva licenca. Za pridobitev licence (za izvajanje prostovoljnih javnih dražb) mora biti družba ustanovljena na Češkem, fizična oseba pa mora pridobiti dovoljenje za prebivanje, tako družba kot tudi fizična oseba pa morata biti vpisani v češki poslovni register (del CPC 612, del 621, del 625, del 85990).

Ukrepi:

CZ: Zakon št. 455/1991 zb.;

Zakon o dovoljenju za poslovanje in

Zakon št. 26/2000 zb. o javnih dražbah.

Čezmejna trgovina s storitvami – dostop do trga:

V **SE**: Gospodarski načrt stanovanjske zadruga morata potrditi dve osebi. Ti osebi morajo javno potrditi organi v EGP (CPC 87909).

Ukrepi:

SE: Zakon o stanovanjskih zadrugah (1991:614).

Pridržek št. 7 – Komunikacijske storitve

Sektor – podsektor:	Komunikacijske storitve – poštne in kurirske storitve
Klasifikacija dejavnosti:	Del CPC 71235, del 73210, del 751
Vrsta pridržka:	Dostop do trga
Poglavje:	Liberalizacija naložb; Čezmejna trgovina s storitvami
Raven upravljanja:	EU/država članica (če ni določeno drugače)

Opis:

Liberalizacija naložb – dostop do trga in čezmejna trgovina s storitvami – dostop do trga:

EU: Namestitvev poštne nabiralnikov na javnih cestah, izdaja poštne znamk in zagotavljanje storitev priporočenih pošiljk, ki se uporabljajo v sodnih ali upravnih postopkih, se lahko omejijo v skladu z nacionalno zakonodajo. Za tiste storitve, za katere velja splošna obveznost zagotavljanja univerzalne storitve, se lahko uvede sistem izdajanja dovoljenj. Ta dovoljenja so lahko pogojena z določenimi obveznostmi zagotavljanja univerzalne storitve ali finančnim prispevkom v kompenzacijski sklad.

Ukrepi:

EU: *Direktiva 97/67/ES Evropskega parlamenta in Sveta z dne 15. decembra 1997 o skupnih pravilih za razvoj notranjega trga poštne storitev v Skupnosti in za izboljšanje kakovosti storitve.*

Pridržek št. 8 – Gradbene storitve

Sektor – podsektor:	Gradbene in z njimi povezane inženirske storitve
Klasifikacija dejavnosti:	CPC 51
Vrsta pridržka:	Nacionalna obravnava
Poglavje:	Liberalizacija naložb; Čezmejna trgovina s storitvami
Raven upravljanja:	EU/država članica (če ni določeno drugače)

Opis:

V **CY**: Zahteva se državljanstvo.

Ukrep:

Zakon o registraciji in nadzoru izvajalcev gradbenih in tehničnih del iz leta 2001 (29(I)/2001), člena 15 in 52.

Pridržek št. 9 – Distribucijske storitve

Sektor – podsektor:	Distribucijske storitve – splošne, distribucija tobačnih izdelkov
Klasifikacija dejavnosti:	C CPC 3546, del 621, 6222, 631, del 632
Vrsta pridržka:	Dostop do trga Nacionalna obravnava Lokalna prisotnost
Poglavje:	Liberalizacija naložb; Čezmejna trgovina s storitvami
Raven upravljanja:	EU/država članica (če ni določeno drugače)

Opis:

(a) Distribucijske storitve (CPC 3546, 631, 632 razen 63211, 63297, 62276, del 621)

Liberalizacija naložb – dostop do trga:

V **PT**: Za odprtje nekaterih maloprodajnih mest in nakupovalnih središč obstaja shema posebnih dovoljenj. To se nanaša na nakupovalna središča, katerih bruto zakupna površina znaša 8 000 m² ali več, ter maloprodajna mesta, katerih prodajna površina znaša 2 000 m² ali več, kadar se nahajajo izven nakupovalnih središč. Glavna merila: prispevek k raznovrstnosti trgovske ponudbe; kakovost storitev za potrošnika; kakovost delovnih mest in družbena odgovornost podjetja; vključevanje v mestno okolje; prispevek k ekološki učinkovitosti (CPC 631, 632 razen 63211, 63297).

Ukrepi:

PT: Uredba-zakon št. 10/2015 z dne 16. januarja.

Liberalizacija naložb – dostop do trga, nacionalna obravnava in čezmejna trgovina s storitvami – dostop do trga, nacionalna obravnava:

V **CY**: Za distribucijske storitve farmacevtskih zastopnikov velja zahteva glede državljanstva (CPC 62117).

Ukrepi:

CY: Zakon 74(I) 2020, kakor je bil spremenjen.

Liberalizacija naložb – dostop do trga in čezmejna trgovina s storitvami – lokalna prisotnost:

V **LT**: Za distribucijo pirotehničnih izdelkov je treba pridobiti dovoljenje. Dovoljenje lahko pridobijo samo pravne osebe iz Unije (CPC 3546).

Ukrepi:

LT: Zakon o nadzoru nad prometom s pirotehničnimi izdelki za civilno uporabo (23. marca 2004, št. IX-2074).

(b) Distribucija tobačnih izdelkov (del CPC 6222, 62228, del 6310, 63108)

Liberalizacija naložb – dostop do trga, nacionalna obravnava in čezmejna trgovina s storitvami – dostop do trga, nacionalna obravnava:

V **ES**: Država ima monopol nad prodajo tobačnih izdelkov na drobno. Za ustanovitev velja zahteva glede državljanstva države članice. Prodajalci tobačnih izdelkov so lahko samo fizične osebe. Vsak prodajalec tobačnih izdelkov lahko pridobi samo eno dovoljenje (CPC 63108).

V **FR**: Država ima monopol nad prodajo tobačnih izdelkov na debelo in drobno. Za prodajalce tobačnih izdelkov („buraliste“) velja zahteva glede državljanstva (del CPC 6222, del 6310).

Ukrepi:

ES: Zakon 14/2013 z dne 27. septembra 2014.

FR: Code général des impôts.

Liberalizacija naložb – dostop do trga, nacionalna obravnava in čezmejna trgovina s storitvami – dostop do trga, nacionalna obravnava:

V **AT**: Za dovoljenje za prodajalca tobačnih izdelkov lahko zaprosijo le fizične osebe.

Prednost imajo državljani držav članic EGP (CPC 63108).

Ukrepi:

AT: Zakon o monopolu na področju tobačnih izdelkov 1996, § 5 in § 27.

Liberalizacija naložb – dostop do trga in čezmejna trgovina s storitvami – dostop do trga, nacionalna obravnava:

V **IT**: Za distribucijo in prodajo tobačnih izdelkov je potrebno dovoljenje. Dovoljenje se izda v okviru postopkov javnega naročanja, na podlagi ocene gospodarskih potreb. Glavna merila: število prebivalcev in geografska gostota obstoječih prodajnih mest (del CPC 6222, del 6310).

Ukrepi:

IT: Zakonodajni odlok 184/2003;

Zakon 165/1962

Zakon 3/2003

Zakon 1293/1957

Zakon 907/1942 in

Odlok predsednika republike 1074/1958.

Pridržek št. 10 – Izobraževalne storitve

Sektor – podsektor:	Izobraževalne storitve (zasebno financirane)
Klasifikacija dejavnosti:	CPC 921, 922, 923, 924.
Vrsta pridržka:	Dostop do trga Nacionalna obravnava Višji vodstveni položaji in upravni odbori Lokalna prisotnost
Poglavje:	Liberalizacija naložb; Čezmejna trgovina s storitvami
Raven upravljanja:	EU/država članica (če ni določeno drugače)

Opis:

Liberalizacija naložb – dostop do trga, nacionalna obravnava, višji vodstveni položaji in upravni odbori in čezmejna trgovina s storitvami – dostop do trga:

V **CY**: Za lastnike in večinske delničarje zasebno financiranih izobraževalnih ustanov se zahteva državljanstvo države članice. Državljeni Združenega kraljestva lahko pridobijo dovoljenje ministra (za izobraževanje) v skladu z določenimi oblikami in pogoji.

Ukrepi:

CY: Zakon o zasebnih šolah iz leta 2019 (N. 147(I)/2019).

Liberalizacija naložb – dostop do trga, nacionalna obravnava in čezmejna trgovina s storitvami – dostop do trga, nacionalna obravnava:

V **BG**: Zasebno financirano osnovnošolsko in srednješolsko izobraževanje lahko izvajajo le pooblaščené bolgarske družbe (zahteva se tržna prisotnost). Bolgarski vrtci in šole s tujo udeležbo se lahko ustanovijo ali preoblikujejo na zahtevo združenj, korporacij ali podjetij bolgarskih in tujih fizičnih in pravnih oseb, registriranih v Bolgariji, in sicer s sklepom sveta ministrov na predlog ministra za šolstvo, mladino in znanost. Vrtci in šole v tuji lasti se lahko ustanovijo ali preoblikujejo na zahtevo tujih pravnih oseb v skladu z mednarodnimi sporazumi in konvencijami in na podlagi zgornjih določb. Tuji visokošolski zavodi ne morejo ustanavljati hčerinskih družb na ozemlju Bolgarije. Tuji visokošolski zavodi lahko v Bolgariji odprejo fakultete, oddelke, inštitute in kolegije le v sklopu bolgarskih srednjih šol in v sodelovanju z njimi (CPC 921, 922).

Ukrepi:

BG: Zakon o predšolskem in šolskem izobraževanju in

Zakon o visokošolskem izobraževanju, odstavek 4 dodatnih določb.

Liberalizacija naložb – dostop do trga, nacionalna obravnava;

V **SI**: Zasebno financirane osnovne šole lahko ustanovijo samo slovenske fizične ali pravne osebe. Ponudnik storitev mora ustanoviti sedež ali podružnico (CPC 921).

Ukrepi:

SI: *Zakon o organizaciji in financiranju vzgoje in izobraževanja (Uradni list Republike Slovenije, št. 12/1996) in njegove spremembe, člen 40.*

Čezmejne storitve – lokalna prisotnost:

V **CZ** in **SK**: Pred vložitvijo vloge za akreditacijo s strani države za delovanje kot zasebno financirana visokošolska ustanova se zahteva ustanovitev v državi članici. Ta pridržek ne velja za posekondarno strokovno in poklicno izobraževanje (CPC 92310).

Ukrepi:

CZ: *Zakon št. 111/1998 zb. (Zakon o visokošolskem izobraževanju), § 39, in*

Zakon št. 561/2004 zb. o predšolskem, osnovnošolskem, srednješolskem, terciarnem poklicnem in drugem izobraževanju (Zakon o izobraževanju).

SK: *Zakon št. 131 z dne 21. februarja 2002 o univerzah.*

Liberalizacija naložb – dostop do trga in čezmejna trgovina s storitvami: Dostop do trga:

V **ES** in **IT**: Za odprtje zasebno financirane univerze, ki podeljuje uradno priznane diplome, se zahteva akreditacija. Zahteva se ocena gospodarskih potreb. Glavna merila: število prebivalcev in gostota obstoječih ustanov.

V **ES**: Postopek vključuje pridobitev mnenja parlamenta.

V **IT**: To temelji na triletnem programu in le italijanske pravne osebe lahko podeljujejo uradno priznane diplome (CPC 923).

Ukrepi:

ES: *Ley Orgánica 6/2001, de 21 de Diciembre, de Universidades (Zakon 6/2001 z dne 21. decembra o univerzah), člen 4.*

IT: *Kraljevi odlok 1592/1933 (zakon o srednješolskem izobraževanju);*

Zakon 243/1991 (občasni javni prispevek za zasebne univerze);

Resolucija 20/2003 CNVSU (Comitato nazionale per la valutazione del sistema universitario) in

Odlok predsednika republike 25/1998.

Liberalizacija naložb – dostop do trga, nacionalna obravnava, višji vodstveni položaji in upravni odbori in čezmejna trgovina s storitvami – dostop do trga:

V **EL**: Za lastnike zasebno financiranih osnovnih in srednjih šol, večino članov svetov takih šol ter za učitelje v takih šolah se zahteva državljanstvo države članice (CPC 921, 922). Izobraževanje na

univerzitetni stopnji lahko zagotavljajo samo ustanove, pri katerih gre za povsem avtonomne pravne osebe javnega prava. Vendar zakon št. 3696/2008 rezidentom Unije (fizičnim ali pravnim osebam) omogoča, da ustanovijo zasebne ustanove terciarnega izobraževanja, ki podeljujejo strokovne naslove, ki ne veljajo za enakovredne univerzitetnim strokovnim naslovom (CPC 923).

Ukrepi:

EL: Zakoni 682/1977, 284/1968, 2545/1940 in Predsedniški odlok 211/1994, kakor je bil spremenjen s Predsedniškim odlokom 394/1997, grška ustava, člen 16, odstavek 5, in Zakon 3549/2007.

Liberalizacija naložb – dostop do trga in čezmejna trgovina s storitvami – dostop do trga:

V **AT**: Za izvajanje zasebno financiranih univerzitetnih izobraževalnih storitev na področju uporabnih znanosti je potrebno dovoljenje pristojnega organa, tj. AQ Austria (agencija za zagotavljanje kakovosti in akreditacijo). Vlagatelji, ki bi hoteli izvajati študijski program na področju uporabnih znanosti, morajo imeti za osnovno dejavnost izvajanje takih programov, da se predlagani študijski program sprejme, pa morajo predložiti tudi oceno potreb in tržno raziskavo. Pristojno ministrstvo lahko zavrne izdajo dovoljenja, če se za program ugotovi, da ni skladen z nacionalnimi interesi na področju izobraževanja. Za odprtje zasebne univerze se zahteva dovoljenje pristojnega organa (AQ Austria – agencija za zagotavljanje kakovosti in akreditacijo). Pristojno ministrstvo lahko zavrne izdajo dovoljenja, če odločitev organa za akreditacijo ni skladna z nacionalnimi interesi na področju izobraževanja (CPC 923).

Ukrepi:

AT: Zakon o študijskih programih visoke strokovne šole, BGBl I Nr. 340/1993, kakor je bil spremenjen, § 2; Zakon o

zasebnih univerzah, BGBl. I Nr. 74/2011, kakor je bil spremenjen, § 2, in

Zakon o zagotavljanju kakovosti v visokošolskem izobraževanju, BGBl. Nr. 74/2011, kakor je bil spremenjen, § 25 (3).

Liberalizacija naložb – dostop do trga, nacionalna obravnava, obravnava po načelu države z največjimi ugodnostmi in čezmejna trgovina s storitvami – dostop do trga, nacionalna obravnava:

V **FR**: Za poučevanje v zasebno financiranih izobraževalnih ustanovah se zahteva državljanstvo države članice (CPC 921, 922, 923). Vendar lahko državljani Združenega kraljestva pri ustreznih pristojnih organih pridobijo dovoljenje za poučevanje v osnovnih in srednjih šolah ter visokošolskih ustanovah. Državljanji Združenega kraljestva lahko pri ustreznih pristojnih organih prav tako pridobijo dovoljenje za ustanovitev in upravljanje osnovnih in srednjih šol ter visokošolskih institucij. Tako dovoljenje se izda na podlagi prostega preudarka.

Ukrepi:

FR: Code de l'éducation

Liberalizacija naložb – dostop do trga, nacionalna obravnava in čezmejna trgovina s storitvami – dostop do trga, nacionalna obravnava:

V **MT**: Ponudniki storitev, ki želijo izvajati storitve zasebno financiranega visokošolskega izobraževanja ali izobraževanja odraslih, morajo pridobiti dovoljenje ministrstva za izobraževanje in zaposlovanje. Odločitev o izdaji dovoljenja lahko temelji na prostem preudarku (CPC 923, 924).

Ukrepi:

MT: *Pravno obvestilo 296 iz leta 2012.*

Pridržek št. 11 – Okoljske storitve

Sektor – podsektor: Okoljske storitve – predelava in recikliranje rabljenih baterij in akumulatorjev, starih avtomobilov ter odpadne električne in elektronske opreme; varstvo zunanjega zraka in podnebja, čiščenje izpušnih plinov

Klasifikacija dejavnosti: Del CPC 9402, 9404

Vrsta pridržka: Lokalna prisotnost

Poglavje: Čezmejna trgovina s storitvami

Raven upravljanja: EU/država članica (če ni določeno drugače)

Opis:

V **SE**: Samo subjekti, ustanovljeni na Švedskem ali z glavnim sedežem na Švedskem, lahko pridobijo akreditacijo za izvajanje storitev nadzora izpušnih plinov (CPC 9404).

V **SK**: Za predelavo in recikliranje rabljenih baterij in akumulatorjev, odpadnih olj, starih avtomobilov ter odpadne električne in elektronske opreme se zahteva ustanovitev v EGP (zahteva glede stalnega prebivališča) (del CPC 9402).

Ukrepi:

SE: *Zakon o vozilih (2002:574).*

SK: *Zakon 79/2015 o odpadkih*

Pridržek št. 12 – Finančne storitve

Sektor – podsektor:	Finančne storitve – zavarovanje in bančništvo
Klasifikacija dejavnosti:	Ni relevantno
Vrsta pridržka:	Dostop do trga Nacionalna obravnava Obravnava po načelu države z največjimi ugodnostmi Višji vodstveni položaji in upravni odbori Lokalna prisotnost
Poglavje:	Liberalizacija naložb; Čezmejna trgovina s storitvami
Raven upravljanja:	EU/država članica (če ni določeno drugače)

Opis:

(a) Zavarovalniške in z zavarovanjem povezane storitve

Liberalizacija naložb – dostop do trga, nacionalna obravnava in čezmejna trgovina s storitvami – dostop do trga, nacionalna obravnava:

V **IT**: Dostop do poklica aktuarja imajo samo fizične osebe. Poklicna združenja (neregistrirana), katerih člani so fizične osebe, so dovoljena. Za opravljanje poklica aktuarja se zahteva državljanstvo Evropske unije, razen za tuje strokovnjake, ki se jim lahko dovoli poslovanje na podlagi vzajemnosti.

Ukrepi:

IT: Člen 29 zakonika o zasebnem zavarovanju (zakonodajni odlok št. 209 z dne 7. septembra 2005) in Zakon 194/1942, člen 4, Zakon 4/1999 o registru

Liberalizacija naložb – dostop do trga, nacionalna obravnava in čezmejna trgovina s storitvami – lokalna prisotnost:

V **BG**: Pokojninsko zavarovanje se lahko izvaja v obliki delniške družbe, ki se ji izda dovoljenje v skladu z zakonikom o socialnem zavarovanju in je registrirana v skladu z zakonom o trgovini ali zakonodajo druge države članice EU (podružnica ne zadošča).

V **BG, ES, PL** in **PT**: Neposredno širjenje poslovne mreže ni dovoljeno za zavarovalno posredništvo, ki je pridržano za družbe, ustanovljene v skladu s pravom države članice (zahteva se lokalna ustanovitev družbe). Za **PL**: zahteva glede stalnega prebivališča za zavarovalniške posrednike.

Ukrepi:

BG: Zakonik o zavarovanju, členi 12, 56–63, 65, 66 in 80 odstavka 4, Zakonik socialnega zavarovanja, členi 120a–162, členi 209–253, členi 260–310

ES: Reglamento de Ordenación, Supervisión y Solvencia de Entidades Aseguradoras y Reaseguradoras (RD 1060/2015, de 20 de noviembre de 2015), člen 36

PL: *Zakon o zavarovalništvu in pozavarovalništvu z dne 11. septembra 2015 (Uradni list, 2020, točki 895 in 1180); Zakon o distribuciji zavarovalnih produktov z dne 15. decembra 2017 (Uradni list, 2019, točka 1881); Zakon o organizaciji in delovanju pokojninskih skladov z dne 28. avgusta 1997 (Uradni list, 2020, točka 105); Zakon z dne 6. marca 2018 o pravilih v zvezi z gospodarsko dejavnostjo tujih podjetnikov in drugih tujcev na ozemlju Republike Poljske*

PT: *Člen 7 Uredbe-zakona 94-B/98, razveljavljene z Uredbo-zakonom št. 2/2009, 5. januar; in poglavje I, oddelek VI Uredbe-zakona 94-B/98, člen 34, št. 6, 7, in člen 7 Uredbe-zakona 144/2006, razveljavljene z Zakonom 7/2019, 16. januar. Člen 8 pravne ureditve, ki ureja distribucijo zavarovalnih in pozavarovalnih produktov, odobrene z zakonom 7/2019 z dne 16. januarja.*

Liberalizacija naložb – nacionalna obravnava:

V **AT:** Vodstvo podružnice morata sestavljati vsaj dve fizični osebi s stalnim prebivališčem v Avstriji.

V **BG:** Za člane upravnih in nadzornih organov (po)zavarovalnic in vse osebe, ki so pooblaščenice za upravljanje ali zastopanje (po)zavarovalnic, se zahteva stalno prebivališče v Bolgariji.

Predsednik uprave, predsednik upravnega odbora, izvršni direktor in poslovodja družb za pokojninsko zavarovanje morajo imeti stalno prebivališče ali dovoljenje za daljše prebivanje v Bolgariji.

Ukrepi:

AT: *Zakon o nadzoru nad zavarovalništvom, 2016, člen 14, odst. 1 št. 3, Zvezni uradni list I št. 34/2015 (Versicherungsaufsichtsgesetz 2016, § 14 Abs. 1 Z 3, BGBl. I Nr. 34/2015)*

BG: *Zakonik o zavarovanju, členi 12, 56–63, 65, 66 in 80, odstavek 4.*

Zakonik o socialnem zavarovanju, členi 120a–162, členi 209–253, členi 260–310

Liberalizacija naložb – dostop do trga, nacionalna obravnava:

V **BG:** Pred ustanovitvijo podružnice ali agencije za zagotavljanje zavarovanj mora imeti tuj zavarovatelj ali pozavarovatelj dovoljenje za poslovanje v svoji matični državi za iste razrede zavarovanja, kot jih želi zagotavljati v Bolgariji.

Dohodki skladov dodatnega prostovoljnega pokojninskega zavarovanja in podobni dohodki, neposredno povezani s prostovoljnim pokojninskim zavarovanjem, ki ga izvajajo subjekti, ki so registrirani v skladu z zakonodajo druge države članice in ki lahko v skladu z zadevno zakonodajo izvajajo transakcije prostovoljnega pokojninskega zavarovanja, se ne obdavčijo po postopku iz zakona o davku od dohodkov pravnih oseb.

V **ES:** Pred ustanovitvijo podružnice ali agencije za zagotavljanje nekaterih vrst zavarovanja v Španiji mora imeti tuj zavarovatelj že najmanj pet let dovoljenje za poslovanje z istimi vrstami zavarovanja v svoji matični državi.

V **PT:** Za ustanovitev podružnice ali agencije morajo tuje zavarovalnice vsaj pet let imeti dovoljenje za opravljanje zavarovalnih ali pozavarovalnih dejavnosti v skladu z ustrezno nacionalno zakonodajo.

Ukrepi:

BG: Zakonik o zavarovanju, členi 12, 56–63, 65, 66 in 80, odstavek 4.

Zakonik o socialnem zavarovanju, členi 120a–162, členi 209–253, členi 260–310

ES: Reglamento de Ordenación, Supervisión y Solvencia de Entidades Aseguradoras y Reaseguradoras (RD 1060/2015, de 20 de noviembre de 2015), člen 36

PT: Člen 7 Uredbe-zakona 94-B/98 in poglavje I, oddelek VI Zakona-uredbe 94-B/98, člen 34, št. 6, 7, in člen 7 Zakona-uredbe 144/2006; Člen 215 pravne ureditve, ki ureja začetek opravljanja in opravljanje dejavnosti zavarovanja in pozavarovanja, odobrene z zakonom 147/2005 z dne 9. septembra.

Liberalizacija naložb – dostop do trga:

V **AT:** Za pridobitev dovoljenja za odprtje podružnice morajo imeti tuji zavarovatelji pravno obliko, ki v njihovi državi ustreza ali je skladna z delniško družbo ali vzajemnim zavarovalnim združenjem.

V **EL:** Zavarovalnice in pozavarovalnice s sedežem v tretjih državah lahko v Grčiji poslujejo prek ustanovitve hčerinske družbe ali podružnice, pri čemer podružnica nima posebne pravne oblike, saj pomeni stalno prisotnost podjetja s sedežem zunaj EU, ki pridobi dovoljenje v državi članici (Grčiji) in izvaja zavarovalniško dejavnost na njenem ozemlju.

Ukrepi:

AT: Zakon o nadzoru nad zavarovalništvom, 2016, člen 14, odst. 1 št. 1, Zvezni uradni list I št. 34/2015 (Versicherungsaufsichtsgesetz 2016, § 14 Abs. 1 Z 1, BGBl. I Nr. 34/2015)

EL: Člen 130 Zakona 4364/ 2016 (Uradni list 13/ A/, 5.2.2016)

Čezmejna trgovina s storitvami – nacionalna obravnava, lokalna prisotnost:

V **AT:** Promocijske dejavnosti in posredovanje v imenu hčerinske družbe, ki ni ustanovljena v Uniji, ali podružnice, ki ni ustanovljena v Avstriji (razen pozavarovanja in retrocesije), so prepovedani.

V **DK:** Razen zavarovalnic z licenco, izdano na podlagi danskega prava ali s strani pristojnih danskih organov, ne sme nobena oseba ali družba (vključno z zavarovalnicami) za poslovne namene pomagati pri izvajanju neposrednega zavarovanja oseb s stalnim prebivališčem na Danskem, danskih ladij ali premoženja na Danskem.

V **SE:** Zagotavljanje neposrednega zavarovanja s strani tuje zavarovalnice je dovoljeno samo prek posredništva ponudnika zavarovalnih storitev, pooblaščenega na Švedskem, če tuja in švedska zavarovalnica pripadata isti skupini družb ali imata sklenjen dogovor o sodelovanju.

Čezmejna trgovina s storitvami – lokalna prisotnost:

V **DE, HU** in **LT:** Za izvajanje storitev neposrednega zavarovanja s strani zavarovalnic, ki nimajo sedeža v Evropski uniji, je treba vzpostaviti podružnico in zanjo pridobiti dovoljenje.

V **SE:** Za izvajanje storitev posredovanja zavarovanja s strani podjetij, ki nimajo sedeža v EGP, je treba vzpostaviti tržno prisotnost (zahteva glede lokalne prisotnosti).

V **SK**: Zavarovanje zračnega in pomorskega prevoza, ki zajema zrakoplov/plovilo in odgovornost, lahko nudijo samo zavarovalnice s sedežem v Uniji ali podružnice zavarovalnic, ki nimajo sedeža v Uniji in imajo dovoljenje v Slovaški republiki.

Ukrepi:

AT: Zakon o nadzoru nad zavarovalništvom, 2016, člen 13, odst. 1 in 2, Zvezni uradni list I št. 34/2015 (Versicherungsaufsichtsgesetz 2016, § 13 Abs. 1 in 2, BGBl. I Nr. 34/2015) **DE**: §§67-69 Versicherungsaufsichtsgesetz (VAG) za vse zavarovalniške storitve – izvaja Solventnost 2, v povezavi s §105 Luftverkehrs-Zulassungs-Ordnung (LuftVZO) samo za obvezno zavarovanje odgovornosti za letalski prevoz

DE: Versicherungsaufsichtsgesetz (VAG) za vse zavarovalniške storitve v povezavi z Luftverkehrs-Zulassungs-Ordnung (LuftVZO) samo za obvezno zavarovanje odgovornosti za letalski prevoz

DK: Lov om finansiel virksomhed jf. lovbekendtgørelse 182 af 18. februar 2015

HU: Zakon iz leta 2003 **LT**: Zakon o zavarovalništvu, 18 septembra 2003, št. IX-1737, kakor je bil nazadnje spremenjen 13. junija 2019, št. XIII-2232

SE: Lag om försäkringsförmedling (posredovanje pri distribuciji zavarovalnih produktov) (poglavje 3, oddelek 3, 2018:12192005:405), in Zakon o tujih zavarovalnicah na Švedskem (poglavje 4, oddelka 1 in 10, 1998:293)

SK: Zakon 39/2015 o zavarovanju

(b) Bančne in druge finančne storitve

Liberalizacija naložb – dostop do trga, nacionalna obravnava in čezmejna trgovina s storitvami – lokalna prisotnost:

V **BG**: Za izvajanje dejavnosti posojanja s sredstvi, ki se ne zbirajo s sprejemanjem depozitov ali drugih vračljivih sredstev, pridobivanjem deležev v kreditni instituciji ali drugi finančni instituciji, finančnim zakupom, jamstvenimi posli, pridobivanjem terjatev za posojila in druge oblike financiranja (faktoring, forfeziranje itd.), za nebančne finančne institucije velja sistem registracije pri bolgarski nacionalni banki. Finančna institucija mora imeti svojo glavno poslovno dejavnost na ozemlju Bolgarije.

V **BG**: Banke, ki niso iz EGP, lahko izvajajo bančne dejavnosti v Bolgariji, potem ko od banke BNB pridobijo dovoljenje za začetek in izvajanje poslovnih dejavnosti v Republiki Bolgariji prek podružnice.

V **IT**: Za pridobitev dovoljenja za upravljanje sistema poravnave vrednostnih papirjev ali izvajanje storitev centralnega registra vrednostnih papirjev v Italiji je treba ustanoviti družbo po italijanskem pravu (podružnica ne zadošča).

Pri kolektivnih naložbenih podjemih, razen kolektivnih naložbenih podjemov za vlaganja v prenosljive vrednostne papirje (v nadaljnjem besedilu: KNPVP), za katere veljajo harmonizirani predpisi EU, mora imeti skrbnik ali depozitar sedež v Italiji ali drugi državi članici in podružnico v Italiji.

Družbe za upravljanje investicijskih skladov, ki niso usklajene z zakonodajo Unije, morajo biti prav tako ustanovljene v Italiji (podružnica ne zadošča).

Sredstva pokojninskih skladov lahko upravljajo samo banke, zavarovalnice, investicijske družbe in družbe za upravljanje KNPVP, za katere veljajo harmonizirani predpisi EU, ki imajo glavni sedež v Uniji, in KNPVP, ustanovljeni v Italiji.

Za akvizitersko prodajo morajo posredniki uporabljati pooblaščen prodajalce finančnih storitev s stalnim prebivališčem na ozemlju države članice.

Predstavnštva posrednikov, ki niso registrirani v Evropski uniji, ne smejo izvajati dejavnosti s ciljem zagotavljanja investicijskih storitev, vključno s trgovanjem za lastni račun ali za račun strank ter vlaganjem in prodajo primarne izdaje finančnih instrumentov (potrebna je podružnica).

V **PT**: Pokojninske sklade lahko upravljajo le specializirane družbe, v ta namen registrirane na Portugalskem, ter zavarovalnice, ustanovljene na Portugalskem in pooblaščen za izvajanje dejavnosti življenjskega zavarovanja, ali entitete, pooblaščen za upravljanje pokojninskega sklada v drugih državah članicah. Neposredno širjenje poslovne mreže iz držav zunaj Evropske unije ni dovoljeno.

Ukrepi:

BG: *Zakon o kreditnih institucijah, člen 2, odstavek 5, člen 3a in člen 17,*

Zakonik o socialnem zavarovanju, členi 121, 121b, 121f, in

Zakon o valuti, člen 3

IT: *Zakonodajni odlok 58/1998, členi 1, 19, 28, 30–33, 38, 69 in 80;*

Skupna uredba Banke Italije in Consob z dne 22. februarja 1998, člena 3 in 41;

Uredba Banke Italije z dne 25. januarja 2005;

naslov V, poglavje VII, oddelek II Uredbe Consob 16190 z dne 29. oktobra 2007, členi 17–21, 78–81, 91–111, in ob upoštevanju:

Uredba (EU) št. 909/2014 Evropskega parlamenta in Sveta z dne 23. julija 2014 o izboljšanju ureditve poravnav vrednostnih papirjev v Evropski uniji in o centralnih

PT: *Uredba-zakon 12/2006, kakor je bila spremenjena z Uredbo-zakonom 180/2007, Uredba-zakon 357-A/2007, Uredba 7/2007-R, kakor je bila spremenjena z Uredbo 2/2008-R, Uredba 19/2008-R, Uredba 8/2009. Člen 3 pravne ureditve, ki ureja ustanovitev in delovanje pokojninskih skladov in njihovih upravljavskih subjektov, odobrene z zakonom 27/2020 z dne 23. julija.*

Liberalizacija naložb – dostop do trga, nacionalna obravnava

V **HU**: Podružnice družb za upravljanje investicijskih skladov, ki nimajo sedeža v EGP, ne smejo sodelovati pri upravljanju evropskih investicijskih skladov ali izvajati storitev upravljanja premoženja za zasebne pokojninske sklade.

Ukrepi:

HU: *Zakon CCXXXVII iz leta 2013 o kreditnih institucijah in finančnih podjetjih;*

Zakon CCXXXVII iz leta 2013 o kreditnih institucijah in finančnih podjetjih in

Zakon CXX iz leta 2001 o kapitalskem trgu

Liberalizacija naložb – nacionalna obravnava in čezmejna trgovina s storitvami – dostop do trga:

V **BG**: Banko morata skupaj upravljati in zastopati vsaj dve osebi. Osebe, ki upravljajo in zastopajo banko, so osebno prisotne na njenem upravnem naslovu. Pravne osebe ne morejo biti izvoljene za člane upravnega odbora ali upravnega odbora banke.

V **SE**: Ustanovitelj hranilnice mora biti fizična oseba.

Ukrepi:

BG: *Zakon o kreditnih institucijah, člen 10;*

Zakonik o socialnem zavarovanju, člen 121e, in

Zakon o valuti, člen 3

SE: *Sparbankslagen (zakon o hranilnicah) (1987:619), poglavje 2, člen 1*

Liberalizacija naložb – nacionalna obravnava:

V **HU**: Vsaj dva člana upravnega odbora kreditne institucije morata biti rezidenta v skladu s predpisi o deviznih zadevah ter že vsaj eno leto imeti stalno prebivališče na Madžarskem.

Ukrepi:

HU: *Zakon CCXXXVII iz leta 2013 o kreditnih institucijah in finančnih podjetjih*

Zakon CCXXXVII iz leta 2013 o kreditnih institucijah in finančnih podjetjih in

Zakon CXX iz leta 2001 o kapitalskem trgu

Liberalizacija naložb – dostop do trga:

V **RO**: V skladu z določbami zakona o gospodarskih družbah so upravljavci trga pravne osebe, ustanovljene kot delniške družbe. Alternativne sisteme trgovanja (večstranski sistem trgovanja v skladu z direktivo MiFID II) lahko upravlja upravljavec sistema, ustanovljen pod zgoraj opisanimi pogoji, ali investicijsko podjetje, ki ima dovoljenje ASF (Autoritatea de Supraveghere Financiară – Organ za finančni nadzor).

V **SI**: Pokojninski načrt lahko izvajajo vzajemni pokojninski skladi (ki niso pravne osebe, zato jih upravlja zavarovalnica, banka ali pokojninska družba), pokojninske družbe in zavarovalnice. Pokojninski načrt lahko izvajajo tudi izvajalci pokojninskega načrta, ustanovljeni po predpisih ene od držav članic EU.

Ukrepi:

RO: *Zakon št. 126 z dne 11. junija 2018 o finančnih instrumentih in Uredba št. 1/2017 za spremembo in dopolnitev Uredbe št. 2/2006 o reguliranih trgih in alternativnih sistemih trgovanja, odobrenih z Odlokom NSC št. 15/2006 – ASF – Autoritatea de Supraveghere Financiară – Organ za finančni nadzor.* **SI**: *Zakon o pokojninskem in invalidskem zavarovanju (Uradni list RS, št. 102/2015), kakor je bil nazadnje spremenjen s št. 28/19*

Čezmejna trgovina s storitvami – lokalna prisotnost:

V **HU**: Podjetja, ki nimajo sedeža v EGP, lahko izvajajo finančne storitve ali z njimi povezane pomožne dejavnosti izključno prek podružnice na Madžarskem.

Ukrepi:

HU: Zakon CCXXXVII iz leta 2013 o kreditnih institucijah in finančnih podjetjih

Zakon CCXXXVII iz leta 2013 o kreditnih institucijah in finančnih podjetjih in

Zakon CXX iz leta 2001 o kapitalskem trgu

Pridržek št. 13 – Zdravstvene storitve in storitve socialnega varstva

Sektor – podsektor:	Zdravstvene storitve in storitve socialnega varstva
Klasifikacija dejavnosti:	CPC 931, 933
Vrsta pridržka:	Dostop do trga Nacionalna obravnava
Poglavje:	Liberalizacija naložb; Čezmejna trgovina s storitvami
Raven upravljanja:	EU/država članica (če ni določeno drugače)

Opis:

Liberalizacija naložb – dostop do trga:

V **DE** (uporablja se tudi na regionalni ravni upravljanja): Reševalne službe in „storitve prevoza z reševalnimi vozili“ organizirajo in zakonsko urejajo zvezne dežele. V večini zveznih dežel so pristojnosti na področju reševalnih služb prenesene na občine. Občine lahko dajo prednost neprofitnim izvajalcem. To velja tako za tuje kot tudi za domače ponudnike storitev (CPC 931, 933). Pri storitvah prevoza z reševalnimi vozili se zahtevajo priprava načrtov, pridobitev dovoljenja in akreditacija. Kar zadeva telemedicino, je število ponudnikov na področju IKT (informacijske in komunikacijske tehnologije) lahko omejeno, da se zagotovijo interoperabilnost, združljivost in potrebni varnostni standardi. To se izvaja na nediskriminatoren način.

V **HR**: Za ustanavljanje nekaterih zasebno financiranih ustanov socialnega varstva lahko na nekaterih geografskih območjih veljajo omejitve na podlagi potreb (CPC 9311, 93192, 93193, 933).

V **SI**: Država ima monopol nad naslednjimi storitvami: preskrba s krvjo in krvnimi pripravki, odvzem in shranjevanje človeških organov za presaditev, socialnomedicinska, higienska, epidemiološka in zdravstveno-ekološka dejavnost, obdukcijske dejavnosti ter oploditev z biomedicinsko pomočjo (CPC 931).

Ukrepi:

DE: Bundesärzteordnung (BÄO; zvezni zakon o zdravnikih);

Gesetz über die Ausübung der Zahnheilkunde (ZHG);

Gesetz über den Beruf der Psychotherapeutin und des Psychotherapeuten (PsychThG; Zakon o storitvah psihoterapevtov);

Gesetz über die berufsmäßige Ausübung der Heilkunde ohne Bestallung (Heilpraktikergesetz);

Gesetz über das Studium und den Beruf der Hebammen (HebG);

Gesetz über den Beruf der Notfallsanitäterin und des Notfallsanitäters (NotSanG);

Gesetz über die Pflegeberufe (PflBG);

Gesetz über die Berufe in der Physiotherapie (MPhG);

Gesetz über den Beruf des Logopäden (LogopG);

Gesetz über den Beruf des Orthoptisten und der Orthoptistin (OrthoptG);

Gesetz über den Beruf der Podologin und des Podologen (PodG);

Gesetz über den Beruf der Diätassistentin und des Diätassistenten (DiätAssG);

*Gesetz über den Beruf der Ergotherapeutin und des Ergotherapeuten (ErgThg);
Bundesapothekerordnung (BapO);*

Gesetz über den Beruf des pharmazeutisch-technischen Assistenten (PTAG);

Gesetz über technische Assistenten in der Medizin (MTAG);

*Gesetz zur wirtschaftlichen Sicherung der Krankenhäuser und zur Regelung der
Krankenhauspflegesätze (Krankenhausfinanzierungsgesetz - KHG);*

Gewerbeordnung (nemški zakon o regulaciji trgovine, gospodarske dejavnosti in industrije);

*Sozialgesetzbuch Fünftes Buch (SGB V; zakonik o socialnem varstvu, peta knjiga – obvezno
zdravstveno zavarovanje;*

*Sozialgesetzbuch Sechstes Buch (SGB VI; zakonik o socialnem varstvu, šesta knjiga – obvezno
zdravstveno zavarovanje;*

*Sozialgesetzbuch Siebtes Buch (SGB VII; zakonik o socialnem varstvu, sedma knjiga – obvezno
zdravstveno zavarovanje.*

*Sozialgesetzbuch Neuntes Buch (SGB IX; zakonik o socialnem varstvu, deveta knjiga) – rehabilitacija
in udeležba invalidov;*

Sozialgesetzbuch Elftes Buch (SGB XI; zakonik o socialnem varstvu, enajsta knjiga) – socialna pomoč.

Personenbeförderungsgesetz (PBefG; Zakon o javnem prevozu)

Regionalna raven:

Gesetz über den Rettungsdienst (Rettungsdienstgesetz - RDG) in Baden-Württemberg;

Bayerisches Rettungsdienstgesetz (BayRDG);

Gesetz über den Rettungsdienst für das Land Berlin (Rettungsdienstgesetz);

Gesetz über den Rettungsdienst im Land Brandenburg (BbgRettG);

Bremisches Hilfeleistungsgesetz (BremHilfeG);

Hamburgisches Rettungsdienstgesetz (HmbRDG);

Gesetz über den Rettungsdienst für das Land Mecklenburg-Vorpommern (RDGM-V);

Niedersächsisches Rettungsdienstgesetz (NRettDG);

Gesetz über den Rettungsdienst sowie die Notfallrettung und den Krankentransport durch Unternehmer (RettG NRW);

Landesgesetz über den Rettungsdienst sowie den Notfall- und Krankentransport (RettDG);

Saarländisches Rettungsdienstgesetz (SRettG);

Sächsisches Gesetz über den Brandschutz, Rettungsdienst und Katastrophenschutz (SächsBRKG);

Rettungsdienstgesetz des Landes Sachsen-Anhalt (RettDG LSA);

Schleswig-Holsteinisches Rettungsdienstgesetz (SHRDG);

Thüringer Rettungsdienstgesetz (ThüRettG).

Landespflegegesetze:

Gesetz zur Umsetzung der Pflegeversicherung in Baden-Württemberg (Landespflegegesetz – LPfIG);

Gesetz zur Ausführung der Sozialgesetze (AGSG);

Gesetz zur Planung und Finanzierung von Pflegeeinrichtungen (Landespflegeeinrichtungsgesetz-LPflegEG);

Gesetz über die pflegerische Versorgung im Land Brandenburg (Landespflegegesetz - LPflegeG);

Gesetz zur Ausführung des Pflege-Versicherungsgesetzes im Lande Bremen und zur Änderung des Bremischen Ausführungsgesetzes zum Bundessozialhilfegesetz (BremAGPflegeVG);

Hamburgisches Landespflegegesetz (HmbLPG);

Hessisches Ausführungsgesetz zum Pflege-Versicherungsgesetz;

Landespflegegesetz (LPflegeG M-V);

Gesetz zur Planung und Förderung von Pflegeeinrichtungen nach dem Elften Buch

Sozialgesetzbuch (Niedersächsisches Pflegegesetz - NPflegeG);

Gesetz zur Weiterentwicklung des Landespflegerechts und Sicherung einer unterstützenden Infrastruktur für ältere Menschen, pflegebedürftige Menschen und deren Angehörige (Alten- und Pflegegesetz Nordrhein-Westfalen – APG NRW);

Landesgesetz zur Sicherstellung und Weiterentwicklung der pflegerischen Angebotsstruktur (LPflegeASG) (Rheinland-Pfalz);

Gesetz Nr. 1694 zur Planung und Förderung von Angeboten für hilfe-, betreuungs- oder pflegebedürftige Menschen im Saarland (Saarländisches Pflegegesetz);

Sächsisches Pflegegesetz (SächsPflegeG);

Schleswig-Holstein: Ausführungsgesetz zum Pflege-Versicherungsgesetz (Landespflegegesetz - LPflegeG);

Thüringer Gesetz zur Ausführung des Pflege-Versicherungsgesetzes (ThürAGPflegeVG).

Landeskrankenhausgesetz Baden-Württemberg;

Bayerisches Krankenhausgesetz (BayKrG);

Berliner Gesetz zur Neuordnung des Krankenhausrechts;

Krankenhausentwicklungsgesetz Brandenburg (BbgKHEG);

Bremisches Krankenhausgesetz (BrmKrHG);

Hamburgisches Krankenhausgesetz (HmbKHG);

Hessisches Krankenhausgesetz 2011 (HKHG 2011);

Krankenhausgesetz für das Land Mecklenburg-Vorpommern (LKHG M-V);

Niedersächsisches Krankenhausgesetz (NKHG);

Krankenhausgestaltungsgesetz des Landes Nordrhein-Westfalen (KHGG NRW);

Landeskrankenhausgesetz Rheinland-Pfalz (LKG Rh-Pf);

Saarländisches Krankenhausgesetz (SKHG);

Gesetz zur Neuordnung des Krankenhauswesens (Sächsisches Krankenhausgesetz - SächsKHG);

Krankenhausgesetz Sachsen-Anhalt (KHG LSA);

Gesetz zur Ausführung des Krankenhausfinanzierungsgesetzes (AG-KHG) in Schleswig-Holstein;

Thüringisches Krankenhausgesetz (Thür KHG)

HR: *Zakon o zdravstvenem varstvu (OG 150/08, 71/10, 139/10, 22/11, 84/11, 12/12, 70/12, 144/12)*

SI: *Zakon o zdravstveni dejavnosti, Uradni list RS, št. 23/2005, členi 1, 3 in 62–64; Zakon o zdravljenju neplodnosti in postopkih oploditve z biomedicinsko pomočjo, Uradni list RS, št. 70/00, člena 15 in 16, ter*

Zakon o preskrbi s krvjo (ZPKrv-1), Uradni list RS, št. 104/06, člena 5 in 8

Liberalizacija naložb – dostop do trga, nacionalna obravnava:

V **FR**: Pri bolnišničnih storitvah in prevozu z reševalnimi vozili, storitvah zdravstvenih nastanitvenih ustanov (razen bolnišnic) in socialnih storitvah se za vodstvene funkcije zahteva dovoljenje. Pri izdaji dovoljenja se upošteva razpoložljivost domačih vodstvenih delavcev. Podjetja imajo lahko kakršno koli pravno obliko, razen tistih, ki so rezervirane za svobodne poklice.

Ukrepi:

FR: *Loi 90-1258 relative à l'exercice sous forme de société des professions libérales, Loi n°2011-940 du 10 août 2011 modifiant certaines dispositions de la loi n°2009-879 dite HPST, Loi n°47-1775 portant statut de la coopération; in Code de la santé publique.*

Pridržek št. 14 – Turizem in storitve v zvezi s potovanji

Sektor – podsektor:	Turizem in storitve v zvezi s potovanji – hoteli, restavracije ter priprava in dostava hrane; storitve turističnih agencij in organizatorjev potovanj (vključno z vodji potovanj); storitve turističnih vodnikov
Klasifikacija dejavnosti:	CPC 641, 642, 643, 7471, 7472
Vrsta pridržka:	Dostop do trga Nacionalna obravnava Višji vodstveni položaji in upravni odbori Lokalna prisotnost
Poglavje:	Liberalizacija naložb; Čezmejna trgovina s storitvami
Raven upravljanja:	EU/država članica (če ni določeno drugače)

Opis:

Liberalizacija naložb – dostop do trga, nacionalna obravnava, višji vodstveni položaji in upravni odbori in čezmejna trgovina s storitvami – dostop do trga, nacionalna obravnava:

V **BG**: Zahteva se ustanovitev družbe (podružnica ne zadošča). Organizacijo potovanj in storitve potovalnih agencij lahko izvajajo subjekti s sedežem v EGP, če po ustanovitvi na ozemlju Bolgarije zadevni subjekt predloži kopijo dokumenta, ki potrjuje njegovo pravico do izvajanja navedene dejavnosti, in potrdilo ali drug dokument, ki ga je izdala kreditna institucija ali zavarovatelj in vsebuje podatke o obstoju zavarovanja odgovornosti zadevne osebe za škodo, ki lahko nastane zaradi krivdnega neizvajanja poklicnih nalog. Število tujih vodstvenih delavcev ne sme preseči števila vodstvenih delavcev, ki so bolgarski državljani, v primerih, ko javni (državni ali občinski) delež lastniškega kapitala v bolgarski družbi presega 50 odstotkov. Za turistične vodnike se zahteva državljanstvo EGP (CPC 641, 642, 643, 7471, 7472).

Ukrepi:

BG: *Zakon o turizmu, členi 61, 113 in 146*

Liberalizacija naložb – dostop do trga, nacionalna obravnava in čezmejna trgovina s storitvami – dostop do trga, nacionalna obravnava, lokalna prisotnost:

V **CY**: Izdaja dovoljenja za ustanovitev in delovanje turistične in potovalne družbe ali agencije ter podaljšanje dovoljenja za delovanje obstoječi družbi ali agenciji se odobrita samo fizičnim in pravnim osebam iz Evropske unije. Nobena družba brez sedeža na Cipru, razen družb, ki so bile ustanovljene v drugi državi članici, v Republiki Ciper ne more organizirano ali na stalni osnovi izvajati dejavnosti iz člena 3 navedenega zakona, razen če jo zastopa družba s sedežem na Cipru. Za izvajanje storitev turističnih vodnikov ter storitev turističnih agencij in organizatorjev potovanj se zahteva državljanstvo države članice (CPC 7471, 7472).

Ukrepi:

CY: *Zakon o turizmu, potovalnih agencijah in turističnih vodnikih, 1995 (Zakon 41(I)/1995), kakor je bil spremenjen*

Liberalizacija naložb – dostop do trga, nacionalna obravnava, obravnava po načelu države z največjimi ugodnostmi in čezmejna trgovina s storitvami – dostop do trga, nacionalna obravnava, obravnava po načelu države z največjimi ugodnostmi:

V **EL:** Državljan tretjih držav morajo pridobiti diplomu šol za turistične vodnike grškega ministrstva za turizem, da bi pridobili pravico do opravljanja poklica. Pravica do opravljanja poklica se lahko izjemoma začasno (do enega leta) in pod določenimi pogoji dodeli državljanom tretjih držav, z odstopanjem od zgoraj navedenih določb, in sicer v primeru potrjene odsotnosti turističnega vodnika za določen jezik.

Liberalizacija naložb – dostop do trga, nacionalna obravnava in čezmejna trgovina s storitvami – dostop do trga, nacionalna obravnava:

V **ES** (za ES se uporablja tudi na regionalni ravni upravljanja): Za izvajanje storitev turističnih vodnikov se zahteva državljanstvo države članice (CPC 7472).

V **HR:** Za izvajanje storitev gostinstva ter priprave in dostave hrane v gospodinjstvih in na podeželskih kmetijah se zahteva državljanstvo EGP (CPC 641, 642, 643, 7471, 7472).

Ukrepi:

EL: *Predsedniški odlok 38/2010, ministrska odločba 165261/IA/2010 (uradni list 2157/B), člen 50 Zakona 4403/2016, člen 47 Zakona 4582/2018 (uradni list 208/A)* **ES:** *Andalucía: Decreto 8/2015, de 20 de enero, Regulador de guías de turismo de Andalucía;*

Aragón: Decreto 21/2015, de 24 de febrero, Reglamento de Guías de turismo de Aragón;

Cantabria: Decreto 51/2001, de 24 de julio, člen 4, por el que se modifica el Decreto 32/1997, de 25 de abril, por el que se aprueba el reglamento para el ejercicio de actividades turísticoinformativas privadas;

Castilla y León: Decreto 25/2000, de 10 de febrero, por el que se modifica el Decreto 101/1995, de 25 de mayo, por el que se regula la profesión de guía de turismo de la Comunidad Autónoma de Castilla y León;

Castilla la Mancha: Decreto 86/2006, de 17 de julio, de Ordenación de las Profesiones Turísticas;

Cataluña: Decreto Legislativo 3/2010, de 5 de octubre, para la adecuación de normas con rango de ley a la Directiva 2006/123/CE, del Parlamento y del Consejo, de 12 de diciembre de 2006, relativa a los servicios en el mercado interior, člen 88;

Comunidad de Madrid: Decreto 84/2006, de 26 de octubre del Consejo de Gobierno, por el que se modifica el Decreto 47/1996, de 28 de marzo;

Comunidad Valenciana: Decreto 90/2010, de 21 de mayo, del Consell, por el que se modifica el reglamento regulador de la profesión de guía de turismo en el ámbito territorial de la Comunitat Valenciana, aprobado por el Decreto 62/1996, de 25 de marzo, del Consell;

Extremadura: Decreto 37/2015, de 17 de marzo;

Galicia: Decreto 42/2001, de 1 de febrero, de Refundición en materia de agencias de viajes, guías de turismo y turismo activo;

Illes Balears: Decreto 136/2000, de 22 de septiembre, por el cual se modifica el Decreto 112/1996, de 21 de junio, por el que se regula la habilitación de guía turístico en las Islas Baleares; Islas Canarias: Decreto 13/2010, de 11 de febrero, por el que se regula el acceso y ejercicio de la profesión de guía de turismo en la Comunidad Autónoma de Canarias, člen 5;

La Rioja: Decreto 14/2001, de 4 de marzo, Reglamento de desarrollo de la Ley de Turismo de La Rioja;

Navarra: Decreto Foral 288/2004, de 23 de agosto. Reglamento para actividad de empresas de turismo activo y cultural de Navarra.

Principado de Asturias: Decreto 59/2007, de 24 de mayo, por el que se aprueba el Reglamento regulador de la profesión de Guía de Turismo en el Principado de Asturias ter

Región de Murcia: Decreto n.º 37/2011, de 8 de abril, por el que se modifican diversos decretos en materia de turismo para su adaptación a la ley 11/1997, de 12 de diciembre, de turismo de la Región de Murcia tras su modificación por la ley 12/2009, de 11 de diciembre, por la que se modifican diversas leyes para su adaptación a la directiva 2006/123/CE, del Parlamento Europeo y del Consejo de 12 de diciembre de 2006, relativa a los servicios en el mercado interior

HR: Zakon o gostinstvu ter pripravi in dostavi hrane (OG 138/06, 152/08, 43/09, 88/10 in 50/12) ter Zakon o izvajanju turističnih storitev (OG št. 68/07 in 88/10)

Liberalizacija naložb – nacionalna obravnava in čezmejna trgovina s storitvami – dostop do trga, nacionalna obravnava:

V **HU**: Za čezmejno izvajanje storitev potovalnih agencij, organizatorjev potovanj in turističnih vodnikov se zahteva dovoljenje, ki ga izda madžarski urad za izdajo trgovinskih dovoljenj. Dovoljenja so pridržana za državljane EGP in pravne osebe s sedežem v EGP (CPC 7471, 7472).

V **IT** (uporablja se tudi na regionalni ravni upravljanja): Turistični vodniki iz držav nečlanic Evropske unije morajo za opravljanje poklica turističnega vodnika pridobiti posebno dovoljenje regije. Turistični vodniki iz držav članic lahko svoj poklic opravljajo brez omejitev in jim ni treba pridobiti takega dovoljenja. Za pridobitev dovoljenja morajo turistični vodniki izkazati ustrezno usposobljenost in znanje (CPC 7472).

Ukrepi:

HU: Zakon CLXIV iz leta 2005 o trgovini, Vladni odlok št. 213/1996 (XII.23.) o organizaciji potovanj in dejavnostih agencij

IT: Zakon 135/2001, člena 7.5 in 6, in Zakon 40/2007 (DL 7/2007)

Pridržek št. 15 – Storitve s področja rekreacije, kulture in športa

Sektor – podsektor:	Storitve s področja rekreacije; druge storitve s področja športa
Klasifikacija dejavnosti:	CPC 962, del 96419
Vrsta pridržka:	Dostop do trga Nacionalna obravnava Višji vodstveni položaji in upravni odbori
Poglavje:	Liberalizacija naložb; Čezmejna trgovina s storitvami
Raven upravljanja:	EU/država članica (če ni določeno drugače)

Opis:

Druge storitve s področja športa (CPC 96419)

Liberalizacija naložb – nacionalna obravnava, višji vodstveni položaji in upravni odbori in čezmejna trgovina s storitvami – nacionalna obravnava:

V **AT** (uporablja se tudi na regionalni ravni upravljanja): Delovanje šol smučanja in gorsko vodništvo urejajo zakoni zveznih dežel (Bundesländer). Za opravljanje teh storitev se lahko zahteva državljanstvo države članice EGP. Od družb se lahko zahteva, da imenujejo izvršnega direktorja, ki je državljan države članice EGP.

Liberalizacija naložb – nacionalna obravnava in čezmejna trgovina s storitvami – nacionalna obravnava:

V **CY**: Za ustanovitev plesne šole velja zahteva glede državljanstva, kot tudi za športne trenerje.

Ukrepi:

AT: *Kärntner Schischulgesetz, LGBL. Nr. 53/97;*

Kärntner Berg- und Schiführergesetz, LGBL. Nr. 25/98;

NÖ- Sportgesetz, LGBL. Nr. 5710;

OÖ- Sportgesetz, LGBL. Nr. 93/1997;

Salzburger Schischul- und Snowboardschulgesetz, LGBL. Nr. 83/89;

Salzburger Bergführergesetz, LGBL. Nr. 76/81;

Steiermärkisches Schischulgesetz, LGBL. Nr.58/97;

Steiermärkisches Berg- und Schiführergesetz, LGBL. Nr. 53/76;

Tiroler Schischulgesetz. LGBL. Nr. 15/95;

Tiroler Bergsportführergesetz, LGBL. Nr. 7/98;

Vorarlberger Schischulgesetz, LGBL. Nr. 55/02 §4 (2)a;

Vorarlberger Bergführergesetz, LGBL. Nr. 54/02 in

Wien: Gesetz über die Unterweisung in Wintersportarten, LGBL. Nr. 37/02.

CY: *Zakon 65(i)/1997, kakor je bil spremljen, in*

Zakon 17(i)/1995, kakor je bil spremljen.

Pridržek št. 16 – Prevozne storitve in pomožne storitve v prevozu

Sektor – podsektor:	Prevozne storitve – ribištvo in promet po plovnih poteh – vse druge trgovske dejavnosti, ki se opravljajo z ladje; promet po plovnih poteh in pomožne storitve v prometu po plovnih poteh; železniški prevoz in pomožne storitve v železniškem prevozu; cestni promet in pomožne storitve v cestnem prometu; pomožne storitve v zračnem prevozu
Klasifikacija dejavnosti:	ISIC Rev. 3.1 0501, 0502; CPC 5133, 5223, 711, 712, 721, 741, 742, 743, 744, 745, 748, 749, 7461, 7469, 83103, 86751, 86754, 8730, 882
Vrsta pridržka:	Dostop do trga Nacionalna obravnava Obravnava po načelu države z največjimi ugodnostmi Višji vodstveni položaji in upravni odbori Lokalna prisotnost
Poglavje:	Liberalizacija naložb; Čezmejna trgovina s storitvami
Raven upravljanja:	EU/država članica (če ni določeno drugače)

Opis:

(a) Pomorski promet in pomožne storitve v pomorskem prometu. Vse druge trgovske dejavnosti, ki se opravljajo z ladje (ISIC Rev. 3.1 0501, 0502; CPC 5133, 5223, 721, del 742, 745, 74540, 74520, 74590, 882)

Liberalizacija naložb – dostop do trga in čezmejna trgovina s storitvami – dostop do trga:

V **EU**: Upravni organ pristanišča ali pristojni organ lahko za določeno pristaniško storitev omeji število ponudnikov pristaniških storitev.

Ukrepi:

EU: Uredba (EU) 2017/352 z dne 15. februarja 2017 o vzpostavitvi okvira za izvajanje pristaniških storitev in skupnih pravil o finančni preglednosti pristanišč, člen 6.

Liberalizacija naložb – dostop do trga, nacionalna obravnava, višji vodstveni položaji in upravni odbori; čezmejna trgovina s storitvami – dostop do trga, nacionalna obravnava:

V **BG**: Prevoz in kakršne koli dejavnosti v zvezi s hidrotehniko in podvodnimi tehničnimi deli, iskanjem in pridobivanjem mineralnih in drugih neživih virov, pilotažo, oskrbo z gorivom, prevzemom odpadkov, mešanici vode in olja in podobnimi mešanici, ki jih izvajajo plovila na celinskih vodah in teritorialnem morju v Bolgariji, lahko izvajajo le plovila, ki plujejo pod bolgarsko zastavo, ali plovila, ki plujejo pod zastavo druge države članice.

Število izvajalcev storitev v pristaniščih je lahko omejeno glede na zmogljivosti pristanišča, o čemer odloči strokovna komisija, ki jo ustanovi minister za promet, informacijsko tehnologijo in komunikacije.

Za podporne storitve se zahteva državljanstvo. Kapitan in strojni upravitelj plovila morata biti državljana države članice EGP ali Švicarske konfederacije. (ISIC Rev. 3.1 0501, 0502, CPC 5133, 5223, 721, 74520, 74540, 74590, 882).

Ukrepi:

BG: *Zakonik o trgovskem ladijskem prometu; zakon Republike Bolgarije o morskem prostoru, celinskih plovnih poteh in pristaniščih; odlok o pogojih in vrstnem redu izbire bolgarskih prevoznikov za prevoz potnikov in tovora v skladu z mednarodnimi pogodbami in Odlok 3 o servisiranju plovil brez posadke.*

Liberalizacija naložb – dostop do trga in čezmejna trgovina s storitvami – dostop do trga:

V **BG:** Pravica do opravljanja podpornih storitev za javni prevoz, ki se izvajajo v bolgarskih pristaniščih nacionalnega pomena, se podeli s koncesijsko pogodbo. V pristaniščih regionalnega pomena se ta pravica podeli s pogodbo z lastnikom pristanišča (CPC 74520, 74540, 74590).

Ukrepi:

BG: *Zakonik o trgovskem ladijskem prometu; zakon Republike Bolgarije o morskem prostoru, celinskih plovnih poteh in pristaniščih.*

Čezmejna trgovina s storitvami – lokalna prisotnost:

V **DK:** Ponudniki pomorske pilotaže lahko opravljajo pomorsko pilotažo na Danskem samo, če imajo stalno prebivališče v državi EGP ter so registrirani in pooblašteni s strani danskih organov v skladu z danskim zakonom o pilotaži (CPC 74520).

Ukrepi:

DK: *Danski zakon o pomorski pilotaži, §18.*

Liberalizacija naložb – dostop do trga, nacionalna obravnava, obravnava po načelu države z največjimi ugodnostmi in čezmejna trgovina s storitvami – dostop do trga, nacionalna obravnava, obravnava po načelu države z največjimi ugodnostmi:

V **DE** (uporablja se tudi na regionalni ravni upravljanja): Plovilo, ki ni v lasti državljana države članice, se lahko giblje po nemških zveznih plovnih poteh za dejavnosti, ki niso storitve prevoza in pomožne storitve, le po pridobitvi posebnega dovoljenja. Izjeme za plovila držav nečlanic Evropske unije se lahko odobrijo le, če plovila Evropske unije niso na voljo ali če so na voljo pod zelo neugodnimi pogoji, ali na podlagi vzajemnosti. Izjeme za plovila, ki plujejo pod zastavo Združenega kraljestva, se lahko odobrijo na podlagi vzajemnosti (§ 2 odstavek 3 KüSchVO). Vse dejavnosti, ki spadajo na področje uporabe prava o pilotaži, so zakonsko urejene, pridobitev dovoljenja za pilotažo pa je omejena na državljane EGP ali Švicarske konfederacije. Zagotavljanje in upravljanje objektov za pilotažo je omejeno na javne organe ali podjetja, ki jih ti določijo.

Kar zadeva najem ali zakup morskih plovil z upravljavci ali brez njih ter najem ali zakup plovil za celinske vode brez upravljavcev, je sklepanje pogodb o prevozu tovora z ladjami, ki plujejo pod tujo zastavo, ali časovnem zakupu teh plovil lahko omejeno, odvisno od razpoložljivosti ladij, ki plujejo pod nemško zastavo ali zastavo druge države članice.

Transakcije med rezidenti in nerezidenti glede:

- (i) najema plovil za plovbo po celinskih plovnih poteh, ki niso registrirana v gospodarskem prostoru,
- (ii) prevoza tovora s takšnimi plovili za plovbo po celinskih plovnih poteh ali
- (iii) storitev vleke s takimi plovili za plovbo po celinskih plovnih poteh

znotraj gospodarskega prostora so lahko omejene (promet po plovnih poteh, podporne storitve za promet po plovnih poteh, najem ladij, storitve zakupa ladij brez upravljavcev (CPC 721, 745, 83103, 86751, 86754, 8730)).

Ukrepi:

DE: Gesetz über das Flaggenrecht der Seeschiffe und die Flaggenführung der Binnenschiffe (Flaggenrechtsgesetz; zakon o izobešanju zastave na plovilih);

Verordnung über die Küstenschifffahrt (KüSchV);

Gesetz über die Aufgaben des Bundes auf dem Gebiet der Binnenschifffahrt (Binnenschiffahrtsgesetz - BinSchAufgG);

Verordnung über Befähigungszeugnisse in der Binnenschifffahrt (Binnenschifferpatentverordnung - BinSchPatentV);

Gesetz über das Seelotswesen (Seelotsgesetz – SeeLG);

Gesetz über die Aufgaben des Bundes auf dem Gebiet der Seeschifffahrt (Seeaufgabengesetz – SeeAufgG) in

Verordnung zur Eigensicherung von Seeschiffen zur Abwehr äußerer Gefahren (See-Eigensicherungsverordnung – SeeEigensichV).

Liberalizacija naložb – dostop do trga, nacionalna obravnava in čezmejna trgovina s storitvami – dostop do trga, nacionalna obravnava:

V **FI**: Podporne storitve v pomorskem prevozu, ki se izvajajo v finskih morskih vodah, so pridržane za flote, ki plujejo pod nacionalno ali norveško zastavo ali zastavo Unije (CPC 745).

Ukrepi:

FI: Merilaki (zakon o pomorstvu) (674/1994) in

Laki elinkeinon harjoittamisen oikeudesta (zakon o pravici do izvajanja trgovinske dejavnosti) (122/1919), oddelek 4.

Liberalizacija naložb – dostop do trga:

V **EL**: Javni monopol v pristaniških območjih za storitve pretovarjanja (CPC 741).

V **IT**: Za storitve pretovarjanja tovora v pomorstvu se opravi ocena gospodarskih potreb. Glavna merila: število obstoječih podjetij in vpliv nanje, gostota prebivalstva, geografska razpršenost in ustvarjanje novih delovnih mest (CPC 741).

Ukrepi:

EL: Zakonik o javnem pomorskem pravu (zakonodajna uredba 187/1973).

IT: Zakonik o ladijskem prometu,

Zakon 84/1994 in

Ministrski odlok 585/1995.

(b) Železniški prevoz in pomožne storitve v železniškem prevozu (CPC 711, 743)

Liberalizacija naložb – dostop do trga, nacionalna obravnava in čezmejna trgovina s storitvami – dostop do trga, nacionalna obravnava:

V **BG**: Železniški prevoz in podporne storitve v železniškem prevozu v Bolgariji lahko izvajajo samo državljani držav članic. Dovoljenje za železniški prevoz potnikov in tovora izda minister za prevoz prevoznikom v železniškem prevozu, ki so registrirani kot izvajalci dejavnosti (CPC 711, 743).

Ukrepi:

BG: Zakon o železniškem prometu, člena 37 in 48.

Liberalizacija naložb – dostop do trga:

V **LT**: Izključne pravice za opravljanje storitev prevoza imajo prevozniki v železniškem prometu, ki so oziroma katerih delnice so v 100-odstotni lasti države (CPC 711).

Ukrepi:

LT: Zakonik Republike Litve št. IX-2152 o železniškem prometu z dne 22. aprila 2004, kakor je bil spremenjen z 8. junija 2006, št. X-653.

(c) Cestni promet in pomožne storitve v cestnem prometu (CPC 712, 7121, 7122, 71222, 7123)

Za storitve cestnega prevoza, ki niso zajete v naslovu I [Cestni prevoz blaga] in naslovu II [Cestni prevoz potnikov] tretjega razdelka [Cestni prevoz] drugega dela [Trgovina, promet in ribištvo] in v Prilogi ROAD-1 [Cestni prevoz blaga].

Liberalizacija naložb – dostop do trga, nacionalna obravnava in čezmejna trgovina s storitvami – dostop do trga, nacionalna obravnava:

V **AT**: (tudi kar zadeva obravnavo po načelu države z največjimi ugodnostmi) Za prevoz potnikov in tovora se lahko izključne pravice ali dovoljenja podelijo samo državljanom pogodbenic Sporazuma EGP in pravnim osebam iz Unije s sedežem v Avstriji. Dovoljenje se odobri na nediskriminatorni osnovi, pod pogojem vzajemnosti (CPC 712).

Ukrepi:

AT: Güterbeförderungsgesetz (zakon o prevozu blaga), BGBl. Nr. 593/1995, § 5;

Gelegenheitsverkehrsgesetz (zakon o priložnostnem prevozu), BGBl. Nr. 112/1996, § 6, in

Kraftfahrliniengesetz (zakon o rednem prevozu), BGBl. I Nr. 203/1999, kakor je bil spremenjen, §§ 7 in 8.

Liberalizacija naložb – nacionalna obravnava, obravnava po načelu države z največjimi ugodnostmi:

V **EL**: Cestni prevozniki v tovornem prometu. Za opravljanje dejavnosti cestnega prevoznika v tovornem prometu je potrebno grško dovoljenje. Dovoljenje se odobri na nediskriminatorni osnovi, pod pogojem vzajemnosti (CPC 7123).

Ukrepi:

EL: Licenciranje cestnih prevoznikov v tovornem prometu: Grški zakon 3887/2010 (Uradni list

A' 174), kakor je bil spremenjen s členom 5 Zakona 4038/2012 (Uradni list A' 14).

Liberalizacija naložb – dostop do trga:

V **IE**: Ocena gospodarskih potreb za storitve rednega medkrajevnega avtobusnega prometa. Glavna merila: število obstoječih poslovalnic in vpliv nanje, gostota prebivalstva, geografska razpršenost, vpliv na prometne razmere in ustvarjanje novih delovnih mest (CPC 7121, CPC 7122).

V **MT**: Avtotaksiji: velja omejitev števila licenc.

Karozzini (kočije s konjsko vprego): velja omejitev števila licenc (CPC 712).

V **PT**: Ocena gospodarskih potreb po storitvah limuzin. Glavna merila: število obstoječih poslovalnic in vpliv nanje, gostota prebivalstva, geografska razpršenost, vpliv na prometne razmere in ustvarjanje novih delovnih mest (CPC 71222).

Ukrepi:

IE: Public Transport Regulation Act 2009.

MT: Predpisi o opravljanju avtotaksi prevozov (SL499.59).

PT: Uredba-zakon 41/80 z dne 21. avgusta.

Liberalizacija naložb – dostop do trga in čezmejna trgovina s storitvami – lokalna prisotnost:

V **CZ**: Za izvajanje storitev cestnega prevoza se zahteva registracija na Češkem (ne podružnice).

Ukrepi:

CZ: Zakon št. 111/1994 zb. o cestnem prometu.

Liberalizacija naložb – dostop do trga, nacionalna obravnava in čezmejna trgovina s storitvami – dostop do trga, nacionalna obravnava, obravnava po načelu države z največjimi ugodnostmi:

V **SE**: Za opravljanje dejavnosti cestnega prevoznika je potrebna švedska licenca. Merila za pridobitev licence za taksi vključujejo tudi merilo, da mora družba imenovati fizično osebo, ki deluje kot upravitelj prevoza (de facto zahteva glede prebivališča – glej švedske pridržke glede vrste ustanavljanja).

Ukrepi:

SE: Yrkestrafiklag (2012:210) (zakon o komercialnem prevozu);

Yrkestrafikförordning (2012:237) (vladna uredba o komercialnem prevozu);

Taxitrafiklag (2012:211) (zakon o avtotaksi prevozih) in

Taxitrafikförordning (2012:238) (vladna uredba o avtotaksi prevozih).

Čezmejna trgovina s storitvami – lokalna prisotnost:

V **SK:** Koncesija za storitve taksijev in dovoljenje za upravljanje posredovanja taksi službe se lahko podelita osebi, ki ima prebivališče ali sedež na ozemlju Slovaške republike ali v drugi državi članici EGP.

Ukrepi:

Zakon 56/2012 zb. o cestnem prometu.

(d) Pomožne storitve v zračnem prevozu

Liberalizacija naložb – dostop do trga, nacionalna obravnava in čezmejna trgovina s storitvami – dostop do trga, nacionalna obravnava:

V **EU:** Za storitve zemeljske oskrbe se lahko zahteva sedež na ozemlju Evropske unije. Raven odprtosti storitev zemeljske oskrbe je odvisna od velikosti letališča. Število izvajalcev storitev na vsakem letališču je lahko omejeno. Za „velika letališča“ ta omejitev ne more znašati manj kot dva dobavitelja.

Ukrepi:

EU: Direktiva Sveta 1996/67/ES z dne 15. oktobra 1996 o dostopu do trga storitev zemeljske oskrbe na letališčih Skupnosti

V **BE** (uporablja se tudi na regionalni ravni upravljanja): Za storitve zemeljske oskrbe se zahteva vzajemnost.

Ukrepi:

BE: Arrêté Royal du 6 novembre 2010 réglementant l'accès au marché de l'assistance en escale à l'aéroport de Bruxelles-National (člen 18);

Besluit van de Vlaamse Regering betreffende de toegang tot de grondafhandelingsmarkt op de Vlaamse regionale luchthavens (člen 14) in

Arrêté du Gouvernement wallon réglementant l'accès au marché de l'assistance en escale aux aéroports relevant de la Région wallonne (člen 14).

(e) Podporne storitve za vse načine prevoza (del CPC 748)

Čezmejna trgovina s storitvami – lokalna prisotnost:

EU (uporablja se tudi na regionalni ravni upravljanja): Storitve carinjenja lahko opravljajo le rezidenti Unije ali pravne osebe s sedežem v Uniji.

Ukrepi:

EU: Uredba (EU) št. 952/2013 Evropskega parlamenta in Sveta z dne 9. oktobra 2013 o carinskem zakoniku Unije.

Pridržek št. 17 – Dejavnosti, povezane z energetiko

Sektor – podsektor:	Dejavnosti, povezane z energetiko – rudarstvo in kamnolomstvo; proizvodnja, prenos in distribucija za lastne potrebe električne energije, plina, pare in tople vode; cevovodni transport goriv; shranjevanje in skladiščenje goriv, ki se prenašajo po cevovodih; ter storitve, povezane z distribucijo energije
Klasifikacija dejavnosti:	ISIC Rev. 3.1 10, 11, 12, 13, 14, 40, CPC 5115, 63297, 713, del 742, 8675, 883, 887
Vrsta pridržka:	Dostop do trga Nacionalna obravnava Višji vodstveni položaji in upravni odbori Lokalna prisotnost
Poglavje:	Liberalizacija naložb; Čezmejna trgovina s storitvami
Raven upravljanja:	EU/država članica (če ni določeno drugače)

Opis:

(a) Rudarstvo in kamnolomstvo (ISIC Rev. 3.1 10, 11, 12, 13, 14, CPC 5115, 7131, 8675, 883)

Liberalizacija naložb – dostop do trga:

V **NL**: Raziskovanje in izkoriščanje ogljikovodikov na Nizozemskem vedno skupaj izvajata zasebna družba in delniška družba, ki jo imenuje minister za gospodarstvo. Člena 81 in 82 zakona o rudarstvu določata, da morajo biti vse delnice v tej imenovani družbi neposredno ali posredno v lasti nizozemske države (ISIC Rev. 3.1 10, 3.1 11, 3.1 12, 3.1 13, 3.1 14).

V **BE**: Za raziskovanje in izkoriščanje mineralnih in drugih neživih virov v teritorialnih vodah in epikontinentalnem pasu je potrebna koncesija. Koncesionar mora imeti naslov izvajanja storitev v Belgiji (ISIC Rev. 3.1:14).

V **IT** (uporablja se tudi na regionalni ravni upravljanja za raziskovanje): Za rudnike, ki pripadajo državi, veljajo posebna pravila za raziskovanje in rudarjenje. Pred začetkom izkoriščanja je treba pridobiti dovoljenje za raziskovanje („permesso di ricerca“, člen 4 kraljevega odloka 1447/1927). To dovoljenje se izda za določeno obdobje in natančno opredeljuje meje zemljišča, na katerem se izvaja raziskovanje. Za isto območje se lahko izda več kot eno dovoljenje za raziskovanje, torej različnim osebam ali družbam (tovrstno dovoljenje ne daje nujno izključne pravice za raziskovanje). Za izkoriščanje mineralov je treba pridobiti dovoljenje („concessione“, člen 14) od regionalnega organa (ISIC Rev. 3.1 10, 3.1 11, 3.1 12, 3.1 13, 3.1 14, CPC 8675, 883).

Ukrepi

BE: *Arrêté Royal du 1er septembre 2004 relatif aux conditions, à la délimitation géographique et à la procédure d'octroi des concessions d'exploration et d'exploitation des ressources minérales et autres ressources non vivantes de la mer territoriale et du plateau continental.*

IT: *Storitve raziskovanja: Predsedniški odlok 1447/1927 in Zakonodajni odlok 112/1998, člen 34.*

NL: *Mijnbouwwet (zakon o rudarstvu).*

Liberalizacija naložb – dostop do trga, nacionalna obravnava, obravnava po načelu države z največjimi ugodnostmi:

V **BG:** Za iskanje ali raziskovanje podzemnih naravnih virov na ozemlju Republike Bolgarije, v epikontinentalnem pasu in v izključni ekonomski coni v Črnem morju je potrebno dovoljenje, za pridobivanje in izkoriščanje pa je potrebna koncesija, ki se podeli v skladu z zakonom o podzemnih naravnih virih.

Družbe, ki so registrirane v davčnih jurisdikcijah z ugodnejšo davčno obravnavo (tj. eksteritorialnih območjih) ali neposredno ali posredno povezane s takimi družbami, ne smejo sodelovati v odprtih postopkih za podelitev dovoljenj ali koncesij za iskanje, raziskovanje ali pridobivanje naravnih virov, vključno z uranovo in torijevo rudo, prav tako pa tudi ne smejo opravljati dejavnosti na podlagi obstoječega dovoljenja ali koncesije, ker so take dejavnosti izključene, vključno z možnostjo registracije geološkega ali komercialnega odkritja depozita na podlagi raziskovanja.

Pridobivanje uranove rude je ustavljeno z Uredbo Sveta ministrov št. 163 z dne 20. avgusta 1992.

Za raziskovanje in pridobivanje torijeve rude se uporablja splošni režim dovoljenj in koncesij. Odločitve o tem, ali se raziskovanje in pridobivanje torija dovoli, se sprejemajo na nediskriminatorni osnovi za vsak primer posebej.

V skladu s sklepom narodne skupščine Republike Bolgarije z dne 18. januarja 2012 (spremenjen 14. junija 2012) je prepovedana kakršna koli uporaba tehnologije hidravličnega lomljenja (fracking) v povezavi z iskanjem, raziskovanjem ali pridobivanjem nafte ali plina.

Raziskovanje in pridobivanje plina iz skrilavca je prepovedano (ISIC Rev. 3.1 10, 3.1 11, 3.112, 3.1 13,3.1 14).

Ukrepi:

BG: *Zakon o podzemnih naravnih virih;*

zakon o koncesijah;

zakon o privatizaciji in nadzoru po privatizaciji;

zakon o varni uporabi jedrske energije; sklep narodne skupščine Republike Bolgarije z dne 18. januarja 2012; gospodarski in finančni odnosi z družbami, ki so registrirane v davčnih jurisdikcijah z ugodnejšo davčno obravnavo, osebami, ki jih take družbe nadzirajo, in njihovimi dejanskimi lastniki ter zakon o podzemnih virih.

Liberalizacija naložb – dostop do trga, nacionalna obravnava, obravnava po načelu države z največjimi ugodnostmi:

V **CY:** Svet ministrov lahko zavrne izdajo dovoljenja za dejavnosti iskanja, raziskovanja in izkoriščanja ogljikovodikov, ki jih izvaja kateri koli subjekt, ki je pod dejanskim nadzorom Združenega kraljestva ali državljanov Združenega kraljestva. Po izdaji dovoljenja noben subjekt ne sme biti pod neposrednim ali posrednim nadzorom Združenega kraljestva ali državljanov Združenega kraljestva

brez predhodne odobritve Sveta ministrov. Svet ministrov lahko subjektu, ki je pod dejanskim nadzorom Združenega kraljestva ali državljana Združenega kraljestva, zavrne izdajo dovoljenja, če Združeno kraljestvo subjektom iz Republike Ciper ali iz držav članic v zvezi z dostopom do dejavnosti iskanja, raziskovanja in izkoriščanja ogljikovodikov ter njihovega izvajanja, ne zagotovi obravnave, primerljive z obravnavo, ki jo Republika Ciper ali država članica zagotovi subjektom iz Združenega kraljestva (ISIC Rev 3.1 1110).

Ukrepi:

CY: *Zakon o ogljikovodikih (zakon o iskanju, raziskovanju in izkoriščanju) iz leta 2007 (zakon 4(I)/2007), kakor je bil spremenjen.*

Liberalizacija naložb – dostop do trga, nacionalna obravnava in čezmejne storitve – lokalna prisotnost:

V **SK:** Za izvajanje rudarske ali geološke dejavnosti se zahteva pridobitev pravne osebnosti v EGP (podružnica ne zadošča). Rudarske dejavnosti in dejavnosti iskanja, ki jih zajema Zakon Slovaške republike 44/1988 o varstvu in izkoriščanju naravnih virov, so regulirane na nediskriminatorni osnovi, vključno z ukrepi javne politike, katerih namen je zagotoviti ohranitev in zaščito naravnih virov in okolja, kot sta odobritev ali prepoved nekaterih tehnologij rudarjenja. Pojasniti je treba, da taki ukrepi vključujejo prepoved uporabe luženja s cianidom pri obdelavi ali rafiniranju mineralov, zahtevo po posebnem dovoljenju v primeru obsežnega hidravličnega lomljenja za dejavnosti iskanja, raziskovanja ali izkoriščanja nafte in plina ter predhodno odobritev na podlagi lokalnega referendumu v primeru jedrskih/radioaktivnih mineralnih surovin. To ne povečuje neusklajenih vidikov obstoječega ukrepa, za katere je sprejet pridržek. (ISIC Rev. 3.1 10, 3.1 11, 3.1 12, 3.1 13, 3.1 14, CPC 5115, 7131, 8675 in 883).

Ukrepi

SK: *Zakon št. 51/1988 o rudarstvu, eksplozivih in državni rudarski upravi ter Zakon 569/2007 o geološki dejavnosti, Zakon 44/1988 o varstvu in izkoriščanju naravnih virov.*

Liberalizacija naložb – dostop do trga in čezmejna trgovina s storitvami – lokalna prisotnost:

V **FI:** Za raziskovanje in izkoriščanje mineralnih virov je potrebno dovoljenje, ki ga odobri vlada v zvezi z rudarjenjem jedrskih snovi. Potrebno je dovoljenje vlade za odkup za rudarska območja. Dovoljenje se lahko izda fizični osebi s stalnim prebivališčem v EGP ali pravni osebi s sedežem v EGP. Lahko se zahteva ocena gospodarskih potreb (ISIC Rev. 3.1 120, CPC 5115, 883, 8675).

V **IE:** Za rudarska podjetja, ki poslujejo na Irskem, se zahteva poslovna prisotnost. V primeru raziskovanja mineralov se od podjetij (irskih in tujih) zahteva, da med izvajanjem del najamejo agenta ali nadzornika raziskovalnih del s stalnim prebivališčem na Irskem. V primeru rudarstva mora imeti družba s sedežem na Irskem zakupno pogodbo z državo ali dovoljenje. Glede lastništva take družbe ni omejitev (ISIC Rev. 3.1 10, 3.1 13, 3.1 14, CPC 883).

Ukrepi

FI: *Kaivoslaki (zakon o rudarstvu) (621/2011) in*

Ydinenergi laki (zakon o jedrski energiji) (990/1987).

IE: Minerals Development Acts 1940 – 2017 in Planning Acts and Environmental Regulations.

Samo naložbe – dostop do trga, nacionalna obravnava in čezmejna trgovina s storitvami – lokalna prisotnost:

V **SI**: Za raziskovanje in izkoriščanje mineralnih virov, vključno z reguliranimi rudarskimi storitvami, je potreben sedež v ali državljanstvo EGP, Švicarske konfederacije ali članice OECD (ISIC Rev. 3.1 10, ISIC Rev. 3.1 11, ISIC Rev. 3.1 12, ISIC Rev. 3.1 13, ISIC Rev. 3.1 14, CPC 883, CPC 8675).

Ukrepi

SI: Zakon o rudarstvu iz leta 2014.

(b) Proizvodnja, prenos in distribucija za lastne potrebe električne energije, plina, pare in tople vode; cevovodni transport goriv; shranjevanje in skladiščenje goriv, ki se prenašajo po cevovodih; storitve, povezane z distribucijo energije (ISIC Rev. 3.1 40, 3.1 401, CPC 63297, 713, del 742, 74220, 887)

Liberalizacija naložb – dostop do trga:

V **DK**: Lastnik ali uporabnik, ki namerava postaviti plinsko infrastrukturo ali cevovod za transport surove ali rafinirane nafte, naftnih proizvodov in zemeljskega plina, mora pred začetkom del pridobiti dovoljenje lokalnih organov. Število izdanih dovoljenj je lahko omejeno (CPC 7131).

V **MT**: EneMalta plc ima monopol nad oskrbo z električno energijo (ISIC Rev. 3.1 401; CPC 887).

V **NL**: Električno in plinsko omrežje sta v izključni lasti nizozemske vlade (prenosni sistemi) in drugih javnih organov (distribucijski sistemi) (ISIC Rev. 3.1 040, CPC 71310).

Ukrepi:

DK: Lov om naturgasforsyning, LBK 1127 05/09/2018, lov om varmeforsyning, LBK 64 21/01/2019, lov om Energinet, LBK 997 27/06/2018. Bekendtgørelse nr. 1257 af 27. november 2019 om indretning, etablering og drift af olietanke, rørsystemer og pipelines (odlok št. 1257 z dne 27. novembra 2019 o ureditvi, postavitvi in delovanju rezervoarjev za gorivo, cevovodnih sistemov in cevovodov).

MT: Zakon EneMalta, poglavje 272, in zakon EneMalta (prenos sredstev, pravic, obveznosti in obvez), poglavje. 536.

NL: Elektriciteitswet 1998; Gaswet.

Liberalizacija naložb – dostop do trga, nacionalna obravnava, višji vodstveni položaji in upravni odbori in čezmejna trgovina s storitvami – nacionalna obravnava, lokalna prisotnost:

V **AT**: Kar zadeva prevoz plina, se dovoljenje izda samo državljanom države članice EGP z domicilom v EGP. Družbe in osebne družbe morajo imeti sedež v EGP. Operater omrežja mora imenovati izvršnega direktorja in tehničnega direktorja, ki je odgovoren za tehnični nadzor delovanja omrežja, oba pa morata biti državljana držav članic EGP.

Pristojni organ lahko opusti zahtevi glede državljanstva in domicila, če je delovanje omrežja v javnem interesu.

Za transport blaga, ki ni plin ali voda, velja naslednje:

- (i) kar zadeva fizične osebe, se dovoljenje izda samo državljanom EGP, ki imajo sedež v Avstriji, ter
- (ii) družbe in osebne družbe morajo imeti sedež v Avstriji. Opravita se ocena gospodarskih potreb ali ocena interesa. Čezmejni cevovod ne sme ogrozati varnostnih interesov Avstrije in njenega statusa nevtralne države. Družbe in osebne družbe morajo imenovati izvršnega direktorja, ki mora biti državljan države članice EGP. Pristojni organ lahko opusti zahtevi glede državljanstva in sedeža, če je delovanje cevovoda v nacionalnem gospodarskem interesu (CPC 713).

Ukrepi:

AT: *Rohrleitungsgesetz (zakon o cevovodnem transportu), BGBl. Nr. 411/1975, § 5(1) in (2), §§ 5 (1) in (3), 15, 16, ter*

Gaswirtschaftsgesetz iz leta 2011 (zakon o plinu), BGBl. I Nr. 107/2011, člena 43 in 44, člena 90 in 93.

Liberalizacija naložb – dostop do trga, nacionalna obravnava, višji vodstveni položaji in upravni odbori ter čezmejna trgovina s storitvami – nacionalna obravnava (uporablja se samo na regionalni ravni upravljanja), lokalna prisotnost:

V **AT:** Kar zadeva prenos in distribucijo električne energije, se dovoljenje izda samo državljanom držav članic EGP z domicilom v EGP. Če operater imenuje izvršnega direktorja ali zakupnika, se zahteva glede domicila opusti.

Pravne osebe (družbe) in osebne družbe morajo imeti sedež v EGP. Imenovati morajo izvršnega direktorja ali zakupnika, oba pa morata biti državljan države članice EGP in imeti domicil v EGP.

Pristojni organ lahko opusti zahtevi glede domicila in državljanstva, če je delovanje omrežja v javnem interesu (ISIC Rev. 3.1 40, CPC 887).

Ukrepi:

AT: *Burgenländisches Elektrizitätswesengesetz 2006, LGBl. Nr. 59/2006, kakor je bil spremenjen;*

Niederösterreichisches Elektrizitätswesengesetz, LGBl. Nr. 7800/2005, kakor je bil spremenjen; Landesgesetz, mit dem das Oberösterreichische Elektrizitätswirtschafts- und -

organisationsgesetz 2006 erlassen wird (Oö. ElWOG 2006), LGBl. Nr. 1/2006, kakor je bil spremenjen; Salzburger Landeselektrizitätsgesetz 1999 (LEG), LGBl. Nr. 75/1999, kakor je bil spremenjen;

Gesetz vom 16. November 2011 über die Regelung des Elektrizitätswesens in Tirol (Tiroler

Elektrizitätsgesetz 2012 – TEG 2012), LGBl. Nr. 134/2011;

Gesetz über die Erzeugung, Übertragung und Verteilung von elektrischer Energie

(Vorarlberger Elektrizitätswirtschaftsgesetz), LGBl. Nr. 59/2003, kakor je bil spremenjen;

Gesetz über die Neuregelung der Elektrizitätswirtschaft (Wiener Elektrizitätswirtschaftsgesetz 2005 – WEIWG 2005), LGBl. Nr. 46/2005;

Steiermärkisches Elektrizitätswirtschafts- und Organisationsgesetz (ELWOG), LGBl. Nr.

70/2005 in

Kärntner Elektrizitätswirtschafts- und Organisationsgesetz (ELWOG), LGBl. Nr. 24/2006.

Liberalizacija naložb – dostop do trga, nacionalna obravnava in čezmejna trgovina s storitvami – lokalna prisotnost:

V **CZ**: Dovoljenje je potrebno za proizvodnjo, prenos in distribucijo električne energije, trgovanje z njo in druge dejavnosti operaterja trga električne energije, za pridobivanje, prenos, distribucijo in skladiščenje plina in trgovanje z njim, kot tudi za proizvodnjo in distribucijo toplote. Tako dovoljenje se lahko izda samo fizični osebi z dovoljenjem za prebivanje ali pravni osebi s sedežem v Uniji. Za prenos električne energije in plina ter dovoljenja za upravljavce trga obstajajo izključne pravice (ISIC Rev. 3.1 40, CPC 7131, 63297, 742, 887).

V **LT**: Dovoljenje za prenos, distribucijo in dobavo električne energije ter za organizacijo trgovine z električno energijo se lahko izda le pravnim osebam s sedežem v Litvi ali podružnicam tujih pravnih oseb ali organizacij iz druge države članice s sedežem v Litvi. Dovoljenja za proizvodnjo električne energije, razvoj zmogljivosti za proizvodnjo električne energije in izgradnjo neposrednega daljnovoda se lahko izdajo posameznikom s stalnim prebivališčem v Republiki Litvi ali pravnim osebam s sedežem v Republiki Litvi ali podružnicam pravnih oseb ali drugih organizacij iz drugih držav članic s sedežem v Litvi. Ta pridržek ne velja za svetovalne storitve v zvezi s prenosom in distribucijo električne energije na podlagi honorarja ali pogodbe (ISIC Rev. 3.1 401, CPC 887).

V primeru goriv se zahteva sedež. Dovoljenja za prenos in distribucijo ter shranjevanje goriv in utekočinjanje zemeljskega plina se lahko izdajo le pravnim osebam s sedežem v Litvi ali podružnicam pravnih oseb ali drugih organizacij iz drugih držav članic s sedežem v Litvi.

Ta pridržek se ne uporablja za svetovalne storitve v zvezi s prenosom in distribucijo goriv na podlagi honorarja ali pogodbe (CPC 713, CPC 887).

V **PL**: V skladu z zakonom o energiji je treba pridobiti dovoljenje za naslednje dejavnosti:

(i) proizvodnja goriv ali energije razen: proizvodnje trdnih ali plinastih goriv; proizvodnje električne energije z viri električne energije s skupno zmogljivostjo, ki ne presega 50 MW, razen obnovljivih virov energije; soproizvodnje električne energije in toplote z viri s skupno zmogljivostjo, ki ne presega 5 MW, razen obnovljivih virov energije; proizvodnje toplote z viri s skupno zmogljivostjo največ 5 MW;

(ii) skladiščenje plinastih goriv v skladiščnih instalacijah, utekočinjanje zemeljskega plina in ponovno uplinjanje utekočinjenega zemeljskega plina (UZP) v instalacijah za UZP ter skladiščenje tekočih goriv razen: lokalnega shranjevanja utekočinjenega plina v instalacijah z zmogljivostjo manj kot 1 MJ/s in skladiščenja tekočih goriv v trgovini na drobno;

(iii) prenos ali distribucija goriv ali energije razen: distribucije plinastih goriv po omrežjih z zmogljivostjo manj kot 1 MJ/s in prenosa ali distribucije toplote, če skupna zmogljivost naročil odjemalcev ne presega 5 MW;

(iv) trgovina z gorivi ali energijo razen: trgovine s trdnimi gorivi; trgovine z električno energijo, pri kateri se uporabljajo instalacije v lasti odjemalca, katerih napetost je

manjša od 1 kV; trgovine s plinastimi gorivi, če vrednost letnega prometa ne presega 100 000 EUR; trgovine z utekočinjenim plinom, če vrednost letnega prometa ne presega 10 000 EUR; trgovine s plinastimi gorivi in električno energijo na blagovnih borzah, ki jo izvajajo borznoposredniške hiše, ki posredništvo pri trgovanju z blagom opravljajo na podlagi zakona z dne 26. oktobra 2000 o blagovnih borzah, ter trgovine s toploto, če zmogljivost naročil odjemalcev ne presega 5 MW. Omejitve glede prometa ne veljajo za storitve trgovine na debelo s plinastimi gorivi ali utekočinjenim plinom ali storitve trgovine na drobno s plinom v jeklenkah.

Dovoljenje lahko pristojni organ izda le prosilcu, ki je registriral svojo glavno poslovno enoto ali rezidentstvo na ozemlju države članice EGP ali v Švicarski konfederaciji (ISIC Rev. 3.1 040, CPC 63297, 74220, CPC 887).

Ukrepi:

CZ: *Zakon št. 458/2000 zb. o poslovnih pogojih in javni upravi v energetskih sektorjih (energetski zakon).*

LT: *Zakon Republike Litve št. VIII-1973 o zemeljskem plinu z dne 10. oktobra 2000 in Zakon Republike Litve št. VIII-1881 o električni energiji z dne 20. julija 2000.*

PL: *Zakon o električni energiji z dne 10. aprila 1997, člena 32 in 33.*

Čezmejna trgovina s storitvami – lokalna prisotnost:

V **SI:** Za proizvodnjo, trgovanje in dobavo končnim odjemalcem ter prenos in distribucijo električne energije in zemeljskega plina se zahteva sedež v Uniji (ISIC Rev. 3.1 4010, 4020, CPC 7131, CPC 887).

Ukrepi:

SI: Energetski zakon iz leta 2014, Uradni list RS, št. 17/2014, in Zakon o rudarstvu iz leta 2014.

Pridržek št. 18 – Kmetijstvo, ribištvo in proizvodnja

Sektor – podsektor: Kmetijstvo, lov, gozdarstvo; živinoreja in reja severnih jelenov, ribolov in akvakultura; objava, tiskanje in razmnoževanje posnetih nosilcev zapisa

Klasifikacija dejavnosti: ISIC Rev. 3.1 011, 012, 013, 014, 015, 1531, 050, 0501, 0502, 221, 222, 323, 324, CPC 881, 882, 88442

Vrsta pridržka: Dostop do trga
Nacionalna obravnava
Obravnava po načelu države z največjimi ugodnostmi
Operativne zahteve
Višji vodstveni položaji in upravni odbori
Lokalna prisotnost

Poglavje: Liberalizacija naložb; Čezmejna trgovina s storitvami

Raven upravljanja: EU/država članica (če ni določeno drugače)

Opis:

(a) Kmetijstvo, lov in gozdarstvo (ISIC Rev. 3.1 011, 012, 013, 014, 015, 1531, CPC 881)

Liberalizacija naložb – nacionalna obravnava:

V **IE:** Tuji rezidenti potrebujejo dovoljenje za opravljanje dejavnosti mletja žit (ISIC Rev. 3.1 1531).

Ukrepi:

IE: *Agriculture Produce (Cereals) Act, 1933.*

Liberalizacija naložb – dostop do trga, nacionalna obravnava:

V **FI:** Severne jelene imajo lahko v lasti in vzrejajo samo državljani držav članic EGP, ki imajo stalno prebivališče na območju reje severnih jelenov. Lahko se podelijo izključne pravice.

V **FR:** Za včlanitev v kmetijsko zadrugo ali opravljanje vloge direktorja kmetijske zadruge je potrebno predhodno dovoljenje (ISIC Rev. 3.1 011, 012, 013, 014, 015).

V **SE:** Samo ljudstvo Sami ima lahko v lasti in vzreja severno jelenjad.

Ukrepi:

FI: *Poronhoitolaki (zakon o reji severnih jelenov) (848/1990), poglavje 1, oddelek 4, Protokol 3 k pogodbi o pristopu Finske.*

FR: *Code rural et de la pêche maritime.*

SE: Zakon o reji severnih jelenov (1971:437), oddelek 1.

(b) Ribolov in akvakultura (ISIC Rev. 3.1 050, 0501, 0502, CPC 882)

Liberalizacija naložb – dostop do trga, nacionalna obravnava in čezmejna trgovina s storitvami:
Dostop do trga:

V **FR**: Francoskemu plovilu, ki pluje pod francosko zastavo, se lahko izda dovoljenje za ribolov ali se mu dovoli ribolov na podlagi nacionalnih kvot samo, če je vzpostavljena resnična gospodarska povezava s francoskim ozemljem, plovilo pa upravlja in obvladuje stalna poslovna enota, ki se nahaja na ozemlju Francije (ISIC Rev. 3.1 050, CPC 882).

Ukrepi:

FR: Code rural et de la pêche maritime.

(c) Proizvodnja – objava, tiskanje in razmnoževanje posnetih nosilcev zapisa (ISIC Rev. 3.1 221, 222, 323, 324, CPC 88442)

Liberalizacija naložb – dostop do trga, nacionalna obravnava in čezmejna trgovina s storitvami:
Dostop do trga, nacionalna obravnava, lokalna prisotnost:

V **LV**: Samo pravne osebe, ustanovljene v Latviji v skladu z njenim pravom, in latvijske fizične osebe lahko ustanovljajo množične medije in delujejo na tem področju. Podružnice niso dovoljene (CPC 88442).

Ukrepi:

LV: Zakon o tisku in drugih množičnih medijih, oddelek 8.

Liberalizacija naložb – nacionalna obravnava in čezmejna trgovina s storitvami – lokalna prisotnost:

V **DE** (uporablja se tudi na regionalni ravni upravljanja): Vsi dnevniki, časopisi in revije, ki se javno distribuirajo ali tiskajo, morajo imeti jasno navedenega odgovornega urednika (polno ime in naslov fizične osebe). Lahko se zahteva, da je odgovorni urednik stalni rezident Nemčije, Unije ali države članice EGP. Zvezni minister za notranje zadeve lahko dovoli izjeme (ISIC Rev. 3.1 223, 224).

Ukrepi:

DE:

Regionalna raven:

Gesetz über die Presse Baden-Württemberg (LPG BW);

Bayerisches Pressegesetz (BayPrG);

Berliner Pressegesetz (BlnPrG);

Brandenburgisches Landespressegesetz (BbgPG);

Gesetz über die Presse Bremen (BrPrG);

Hamburgisches Pressegesetz;

Hessisches Pressegesetz (HPresseG);

Landespressegesetz für das Land Mecklenburg-Vorpommern (LPrG M-V);

Niedersächsisches Pressegesetz (NPresseG);

Pressegesetz für das Land Nordrhein-Westfalen (Landespressegesetz NRW);

Landesmediengesetz (LMG) Rheinland-Pfalz;

Saarländisches Mediengesetz (SMG);

Sächsisches Gesetz über die Presse (SächsPresseG);

Pressegesetz für das Land Sachsen-Anhalt (Landespressegesetz);

Gesetz über die Presse Schleswig-Holstein (PressG SH);

Thüringer Pressegesetz (TPG).

Liberalizacija naložb – dostop do trga, nacionalna obravnava:

V **IT**: Če Združeno kraljestvo italijanskim vlagateljem dovoli lastništvo več kot 49 % kapitala in glasovalnih pravic v založbi Združenega kraljestva, bo tudi Italija vlagateljem iz Združenega kraljestva dovolila lastništvo več kot 49 % kapitala in glasovalnih pravic v italijanski založbi pod enakimi pogoji (ISIC Rev. 3.1 221, 222).

Ukrepi:

IT: Zakon 416/1981, člen 1 (in poznejše spremembe).

Liberalizacija naložb – višji vodstveni položaji in upravni odbori:

V **PL**: Za glavne urednike časopisov in dnevnikov se zahteva državljanstvo (ISIC Rev.

3.1 221, 222).

Ukrepi:

PL: Zakon z dne 26. januarja 1984 o tisku, Uradni list št. 5, točka 24, z naknadnimi spremembami.

Liberalizacija naložb – nacionalna obravnava in čezmejna trgovina s storitvami – nacionalna obravnava, lokalna prisotnost:

V **SE**: Če so lastniki revij, ki se tiskajo in objavljajo na Švedskem, fizične osebe, morajo imeti stalno prebivališče na Švedskem ali biti državljani države članice EGP. Lastniki takšnih revij, ki so pravne osebe, morajo imeti sedež v EGP. Revije, ki se tiskajo in objavljajo na Švedskem, in tehnični posnetki morajo imeti odgovornega urednika, ki mora imeti domicil na Švedskem (ISIC Rev. 3.1 22, CPC 88442).

Ukrepi:

SE: Zakon o svobodi tiska (1949:105);

temeljni zakon o svobodi izražanja (1991:1469) in

zakon o odlokih za zakon o svobodi tiska in temeljni zakon o svobodi izražanja (1991:1559).

Seznam Združenega kraljestva

Pridržek št. 1 – Vsi sektorji

Pridržek št. 2 – Strokovne storitve (vsi poklici razen zdravstvenih poklicev)

Pridržek št. 3 – Poklicne storitve (veterinarske storitve)

Pridržek št. 4 – Storitve na področju raziskav in razvoja

Pridržek št. 5 – Poslovne storitve

Pridržek št. 6 – Komunikacijske storitve

Pridržek št. 7 – Prevozne storitve in pomožne storitve v prevozu

Pridržek št. 8 – Dejavnosti, povezane z energetiko

Pridržek št. 1 – Vsi sektorji

Sektor:	<i>Vsi sektorji</i>
Vrsta pridržka:	Dostop do trga Nacionalna obravnava Višji vodstveni položaji in upravni odbori Operativne zahteve
Poglavje:	Liberalizacija naložb
Raven upravljanja:	Centralna in regionalna (razen če ni določeno drugače)

Opis:

Liberalizacija naložb – operativne zahteve

Združeno kraljestvo lahko uveljavi obveznost ali zavezo, dano v skladu z določbami, ki urejajo zaveze po ponudbi v pravilniku londonske borze o prevzemih in združitvah (City Code on Takeovers and Mergers), ali v skladu z akti o zavezi glede prevzemov ali združitve, kadar obveznost ali zaveza ni naložena ali se ne zahteva kot pogoj za odobritev prevzema ali združitve.

Ukrepi:

Pravilnik londonske borze o prevzemih in družitvah

Zakon o gospodarskih družbah iz leta 2006

Stvarnopравни zakonik (razne določbe) iz leta 1989 v zvezi z uveljavljanjem aktov o zavezi glede prevzemov ali združitve

Liberalizacija naložb – dostop do trga, nacionalna obravnava, višji vodstveni položaji in upravni odbori

Ta pridržek velja le za zdravstvene storitve, storitve socialnega varstva ali izobraževalne storitve:

Združeno kraljestvo lahko v primeru prodaje ali odsvojitve svojih lastniških deležev ali sredstev v obstoječi državni družbi ali vladni entiteti, ki izvaja zdravstvene storitve, storitve socialnega varstva ali izobraževalne storitve (CPC 93, 92), za vlagatelje iz Unije ali njihova podjetja uvede prepoved ali omejitve v zvezi z lastništvom takih lastniških deležev ali sredstev in v zvezi z možnostjo lastnikov takih lastniških deležev in sredstev, da nadzorujejo nastalo družbo. Kar zadeva tako prodajo ali drugo odsvojitve lahko Združeno kraljestvo sprejme ali ohranja kakršne koli ukrepe v zvezi z državljanstvom oseb na višjih vodstvenih položajih ali članov upravnih odborov ter kakršne koli ukrepe, ki omejujejo število ponudnikov.

Za namene tega pridržka:

- (i) velja za obstoječi ukrep vsak ukrep, ki je bil ohranjen ali sprejet po začetku veljavnosti tega sporazuma, s katerim se v času prodaje ali druge odsvojitve prepove lastništvo

lastniških deležev ali sredstev ali naloži omejitev v zvezi z njimi ali naloži zahteva glede državljanstva ali omejitev števila ponudnikov, kot je opisana v tem pridrčku, ter

- (ii) „državno podjetje“ pomeni podjetje, ki je prek lastniške udeležbe v lasti ali pod nadzorom Združenega kraljestva ter vključuje podjetje, ki je bilo ustanovljeno po začetku veljavnosti tega sporazuma izključno za namene prodaje ali odsvojitve lastniških deležev v obstoječem državnem podjetju ali vladni entiteti ali njenih sredstev.

Ukrepi:

Kakor so določeni v elementu Opis, kakor je navedeno zgoraj.

Pridržek št. 2 – Strokovne storitve (vsi poklici razen zdravstvenih poklicev)

Sektor – podsektor:	Strokovne storitve – pravne storitve; revizijske storitve
Klasifikacija dejavnosti:	Del CPC 861, CPC 862
Vrsta pridržka:	Dostop do trga Nacionalna obravnava Lokalna prisotnost
Poglavje:	Liberalizacija naložb in čezmejna trgovina s storitvami
Raven upravljanja:	Centralna in regionalna (razen če ni določeno drugače)

Opis:

(a) Pravne storitve (del CPC 861)

Za zagotavljanje nekaterih pravnih storitev je morda treba pridobiti dovoljenje ali licenco pristojnega organa ali izpolniti zahteve glede registracije. Če so zahteve za pridobitev dovoljenja ali licence ali zahteve za registracijo nediskriminatorne in v skladu z zavezami iz člena SERVIN 5.49, niso navedene. To lahko na primer vključuje zahtevo po pridobitvi določenih kvalifikacij ali opravljenem priznanem obdobju usposabljanja ali da se za članstvo zahteva pisarna ali poštni naslov v jurisdikciji pristojnega organa.

Liberalizacija naložb – dostop do trga, nacionalna obravnava in čezmejna trgovina s storitvami – dostop do trga, lokalna prisotnost, nacionalna obravnava:

Za opravljanje nekaterih pravnih storitev znotraj Združenega kraljestva lahko ustrezno poklicno združenje ali regulativni organ zahteva rezidenčnost (tržno prisotnost). Veljajo nediskriminatorne zahteve glede pravne oblike.

Za opravljanje nekaterih pravnih storitev na področju priseljevanja znotraj Združenega kraljestva lahko ustrezno poklicno združenje ali regulativni organ zahteva stalno prebivališče.

Ukrepi:

Za Anglijo in Wales: the Solicitors Act 1974, the Administration of Justice Act 1985 and the Legal Services Act 2007. Za Škotsko: the Solicitors (Scotland) Act 1980 and the Legal Services (Scotland) Act 2010. Za Severno Irsko: the Solicitors (Northern Ireland) Order 1976. Za vse jurisdikcije: the Immigration and Asylum Act 1999. Med ukrepi, ki se uporabljajo v posameznih jurisdikcijah, so tudi zahteve, ki jih določijo poklicna združenja in regulativni organi.

(b) Revizijske storitve (CPC 86211 in 86212, razen računovodskih in knjigovodskih storitev)

Liberalizacija naložb – nacionalna obravnava in čezmejna trgovina s storitvami – nacionalna obravnava:

Pristojni organi Združenega kraljestva lahko priznajo enakovrednost poklicnih kvalifikacij revizorja, ki je državljan Unije ali katere koli tretje države, da se mu na podlagi vzajemnosti dovoli, da deluje kot zakonit revizor v Združenem kraljestvu (CPC 8621).

Ukrepi:

Zakon o gospodarskih družbah iz leta 2006

Pridržek št. 3 – Poklicne storitve (veterinarske storitve)

Sektor – podsektor:	Strokovne storitve – veterinarske storitve
Klasifikacija dejavnosti:	CPC 932
Vrsta pridržka:	Dostop do trga Lokalna prisotnost
Poglavje:	Liberalizacija naložb in čezmejna trgovina s storitvami
Raven upravljanja:	Centralna in regionalna (razen če ni določeno drugače)

Opis:

Za opravljanje veterinarske dejavnosti se zahteva fizična prisotnost. Opravljanje veterinarske dejavnosti je pridržano za kvalificirane veterinarje, ki so člani poklicnega veterinarskega združenja Royal College of Veterinary Surgeons.

Ukrepi:

Zakon o veterinarjih (1966)

Pridržek št. 4 – Storitve na področju raziskav in razvoja

Sektor – podsektor:	Storitve na področju raziskav in razvoja (R in R)
Klasifikacija dejavnosti:	CPC 851, 853
Vrsta pridržka:	Dostop do trga Nacionalna obravnava Lokalna prisotnost
Poglavje:	Liberalizacija naložb in čezmejna trgovina s storitvami
Raven upravljanja:	Centralna in regionalna (razen če ni določeno drugače)

Opis:

Za javno financirane storitve na področju raziskav in razvoja, ki se financirajo s sredstvi Združenega kraljestva, se lahko izključne pravice ali dovoljenja podelijo le državljanom Združenega kraljestva in pravnim osebam iz Združenega kraljestva, ki imajo sedež, glavno upravo ali glavno poslovno enoto v Združenem kraljestvu (CPC 851, 853).

Ta pridržek ne vpliva na [peti del] [Sodelovanje v programih Unije, dobro finančno poslovanje in finančne določbe] in na izključitev postopkov za oddajo naročil s strani pogodbenice ali subvencij ali nepovratnih sredstev iz odstavkov 6 in 7 člena SERVIN.1.1 [Cilj in področje uporabe].

Ukrepi:

Vsi sedanji in vsi prihodnji programi za raziskave ali inovacije.

Pridržek št. 5 – Poslovne storitve

Sektor – podsektor:	Poslovne storitve – storitve najema ali zakupa brez upravljavcev in druge poslovne storitve
Klasifikacija dejavnosti:	Del CPC 831
Vrsta pridržka:	Dostop do trga Nacionalna obravnava Obravnava po načelu države z največjimi ugodnostmi
Poglavje:	Liberalizacija naložb in čezmejna trgovina s storitvami
Raven upravljanja:	Centralna in regionalna (razen če ni določeno drugače)

Opis:

Kar zadeva najem ali zakup zrakoplovov brez posadke, veljajo za zrakoplove, ki jih uporablja letalski prevoznik iz Združenega kraljestva, zadevne zahteve glede registracije zrakoplova. Pogodba o zakupu brez posadke, katere podpisnik je letalski prevoznik iz Združenega kraljestva, mora izpolnjevati zahteve iz nacionalnega prava o varnosti v letalstvu, kot so predhodna odobritev in drugi pogoji, ki veljajo za uporabo registriranega zrakoplova iz tretjih držav. Za registracijo zrakoplova se lahko zahteva, da je v lasti fizičnih oseb, ki izpolnjujejo posebna merila glede državljanstva, ali družb, ki izpolnjujejo posebna merila glede lastništva kapitala in nadzora (CPC 83104).

Kadar izvajalci storitev računalniškega rezervacijskega sistema (CRS), ki delujejo zunaj Združenega kraljestva, letalskim prevoznikom iz Združenega kraljestva ne zagotovijo obravnave, ki bi bila enakovredna (tj. nediskriminatorna) obravnavi, ki se zagotavlja v Združenem kraljestvu, ali kadar letalski prevozniki, ki niso iz Združenega kraljestva, izvajalcem storitev CRS iz Združenega kraljestva ne zagotovijo obravnave, ki bi bila enakovredna obravnavi, ki se zagotavlja v Združenem kraljestvu, se lahko sprejmejo ukrepi za zagotovitev enakovredne diskriminatorne obravnave letalskim prevoznikom, ki niso iz Združenega kraljestva, s strani izvajalcev CRS, ki delujejo v Združenem kraljestvu, oziroma izvajalcem storitev CRS, ki niso iz Združenega kraljestva, s strani letalskih prevoznikov iz Združenega kraljestva.

Ukrepi: Uredba (ES) št. 1008/2008 Evropskega parlamenta in Sveta z dne 24. septembra 2008 o skupnih pravilih za opravljanje zračnih prevozov v Skupnosti (prenovitev), kakor je bila ohranjena v pravu Združenega kraljestva z Zakonom o izstopu iz Evropske unije iz leta 2018 in kakor je bila spremenjena s Predpisi (izstop iz EU) za opravljanje zračnih prevozov (sprememba itd.) (S.I. 2018/1392).

Uredba (ES) št. 80/2009 Evropskega parlamenta in Sveta z dne 14. januarja 2009 o kodeksu poslovanja računalniških sistemov rezervacij in razveljavitvi Uredbe Sveta (EGS) št. 2299/89, kakor je bila ohranjena v pravu Združenega kraljestva z Zakonom o izstopu iz Evropske unije iz leta 2018 in kakor je bila spremenjena s Predpisi (izstop iz EU) za računalniške sisteme rezervacij (sprememba) iz leta 2018 (S.I. 2018/1080).

Pridržek št. 6 – Komunikacijske storitve

Sektor – podsektor:	Komunikacijske storitve – poštne in kurirske storitve
Klasifikacija dejavnosti:	Del CPC 71235, del 73210, del 751
Vrsta pridržka:	Dostop do trga
Poglavje:	Liberalizacija naložb in čezmejna trgovina s storitvami
Raven upravljanja:	Centralna in regionalna (razen če ni določeno drugače)

Opis:

Namestitev poštних nabiralnikov na javnih cestah, izdaja poštних znamk in zagotavljanje storitev priporočenih pošiljk, ki se uporabljajo v sodnih ali upravnih postopkih, se lahko omejijo v skladu z nacionalno zakonodajo. Pojasniti je treba, da lahko za izvajalce poštних storitev veljajo določene obveznosti zagotavljanja univerzalne storitve ali finančnega prispevka v kompenzacijski sklad.

Ukrepi:

Zakon o poštних storitvah iz leta 2011

Pridržek št. 7 – Prevozne storitve in pomožne storitve v prevozu

Sektor – podsektor:	Prevozne storitve – pomožne storitve v prometu po plovnih poteh, pomožne storitve v železniškem prevozu, pomožne storitve v cestnem prevozu, pomožne storitve v zračnem prevozu
Klasifikacija dejavnosti:	CPC 711, 712, 721, 741, 742, 743, 744, 745, 746, 748, 749
Vrsta pridržka:	Dostop do trga Nacionalna obravnava Lokalna prisotnost
Poglavje:	Liberalizacija naložb in čezmejna trgovina s storitvami
Raven upravljanja:	Centralna in regionalna (razen če ni določeno drugače)

Opis:

(a) Pomožne storitve v zračnem prevozu (CPC 746)

Liberalizacija naložb – dostop do trga in čezmejna trgovina s storitvami – dostop do trga:

Raven odprtosti storitev zemeljske oskrbe je odvisna od velikosti letališča. Število izvajalcev storitev na vsakem letališču je lahko omejeno. Za velika letališča ta omejitev ne more znašati manj kot dva dobavitelja.

Ukrepi:

Predpisi za letališča (zemeljska oskrba) iz leta 1997 (S.I. 1997/2389)

(b) Podporne storitve za vse vrste prevoza

Liberalizacija naložb – nacionalna obravnava in čezmejna trgovina s storitvami – dostop do trga, lokalna prisotnost, nacionalna obravnava:

Carinske storitve, vključno s storitvami carinjenja in storitvami v zvezi z uporabo prostorov za začasno hrambo ali carinskih skladišč, lahko opravljajo samo subjekti s sedežem v Združenem kraljestvu. Da bi se izognili dvomom, to vključuje rezidente Združenega kraljestva in subjekte s stalnim krajem poslovanja ali sedežem v Združenem kraljestvu.

Ukrepi:

Zakon o obdavčitvi (čezmejno trgovanje) iz leta 2018; Zakon o upravljanju carin in trošarin iz leta 1979; Carinski predpisi (izstop iz EU) (za izvoz) iz leta 2019; Carinski predpisi (izstop iz EU) (za uvozne dajatve) iz leta 2018; Carinski predpisi (izstop iz EU) (posebni postopki in pasivno oplemenitenje) iz leta 2018; Predpisi za carine in trošarine (izstop iz EU) (razne določbe in spremembe) 2019/1215.

(c) Pomožne storitve v prometu po plovnih poteh

Liberalizacija naložb – dostop do trga in čezmejna trgovina s storitvami – dostop do trga:

Upravni organ pristanišča ali pristojni organ lahko za določeno pristaniško storitev omeji število ponudnikov pristaniških storitev.

Ukrepi:

Uredba (EU) 2017/352 z dne 15. februarja 2017 o vzpostavitvi okvira za izvajanje pristaniških storitev in skupnih pravil o finančni preglednosti pristanišč, člen 6, kakor je bil v pravu Združenega kraljestva ohranjen z Zakonom o izstopu iz Evropske unije iz leta 2018 in kakor je bil spremenjen s Predpisi za pilotažo in pristaniške storitve (sprememba) (izstop iz EU) iz leta 2020 (S.I. 2020/671);

Predpisi za pristaniške storitve iz leta 2019

Pridržek št. 8 – Dejavnosti, povezane z energetiko

Sektor – podsektor:	Dejavnosti, povezane z energetiko – rudarstvo in kamnolomstvo
Klasifikacija dejavnosti:	ISIC Rev. 3.1 11, 8675, 883
Vrsta pridržka:	Dostop do trga
Poglavje:	Liberalizacija naložb in čezmejna trgovina s storitvami
Raven upravljanja:	Centralna in regionalna (razen če ni določeno drugače)

Opis:

Za dejavnosti raziskovanja in proizvodnje v epikontinentalnem pasu Združenega kraljestva (UKCS) ter zagotavljanje storitev, ki zahtevajo neposreden dostop do naravnih virov ali njihovo izkoriščanje, je treba pridobiti dovoljenje.

Ta pridržek velja za proizvodna dovoljenja, izdana za epikontinentalni pas Združenega kraljestva. Za pridobitev dovoljenja mora imeti družba poslovno enoto v Združenem kraljestvu. To pomeni bodisi:

- (i) poslovno enoto z zaposlenimi v Združenem kraljestvu,
- (ii) vpis podjetja, ustanovljenega v Združenem kraljestvu, v poslovni register pri vladni agenciji Companies House, ali
- (iii) vpis podružnice tujega podjetja, ustanovljene v Združenem kraljestvu, v poslovni register pri Companies House.

Ta zahteva velja za vse družbe, ki vložijo vlogo za novo dovoljenje, in za vse družbe, ki želijo prevzeti obstoječe dovoljenje na podlagi prenosa. Uporablja se za vsa dovoljenja in vsa podjetja, ne glede na to, ali gre za upravljavca ali ne. Za pridobitev dovoljenja, ki zajema proizvodno polje, mora biti družba: (a) vpisana v poslovni register pri vladni agenciji Companies House kot družba, ustanovljena v Združenem kraljestvu, ali (b) opravljati svojo dejavnost prek stalne poslovne enote v Združenem kraljestvu, kakor je opredeljena v točki 148 Zakona o finančah iz leta 2003 (za kar se običajno zahteva poslovna enota z zaposlenimi) (ISIC Rev. 3.1 11, CPC 883, 8675).

Ukrepi:

Zakon o nafti iz leta 1998

PRILOGA SERVIN-2: NADALJNI UKREPI

Uvodne opombe

1. Na seznamih Združenega kraljestva in Unije so v skladu s členom SERVIN 2.7 [Neuskklajeni ukrepi – liberalizacija naložb], členom SERVIN.3.6 [Neuskklajeni ukrepi – čezmejna trgovina s storitvami] in členom SERVIN.5.50 [Neuskklajeni ukrepi – pravne storitve] navedeni pridržki, ki jih sta jih sprejela Združeno kraljestvo in Unija glede obstoječih ukrepov, ki niso v skladu z obveznostmi, naloženimi s:
 - (a) členom SERVIN.2.2 [Dostop do trga – liberalizacija naložb] ali členom SERVIN.3.2 [Dostop do trga – čezmejna trgovina s storitvami];
 - (b) členom SERVIN.3.3 [Lokalna prisotnost – čezmejna trgovina s storitvami];
 - (c) členom SERVIN.2.3 [Nacionalna obravnava – liberalizacija naložb] ali členom SERVIN.3.4 [Nacionalna obravnava – čezmejna trgovina s storitvami];
 - (d) členom SERVIN.2.4 [Obravnava po načelu države z največjimi ugodnostmi – liberalizacija naložb] ali SERVIN.3.5 [Obravnava po načelu države z največjimi ugodnostmi – čezmejna trgovina s storitvami];
 - (e) členom SERVIN.2.5 [Višji vodstveni položaji in upravni odbori];
 - (f) členom SERVIN.2.6 [Operativne zahteve] ali
 - (g) členom SERVIN.5.49 [Obveznosti – pravne storitve].
2. Pridržki pogodbenice ne posegajo v pravice in obveznosti pogodbenic na podlagi Splošnega sporazuma o trgovini s storitvami.
3. Vsak pridržek vsebuje naslednje elemente:
 - (a) „sektor“ se nanaša na splošni sektor, znotraj katerega je sprejet pridržek;
 - (b) „podsektor“ se nanaša na posebni sektor, znotraj katerega je sprejet pridržek;
 - (c) „klasifikacija dejavnosti“ se nanaša, kjer je to primerno, na dejavnost, zajeto v pridržku v skladu s CPC, ISIC rev. 3.1 ali kakor je izrecno drugače opisano v pridržku pogodbenice;
 - (d) „vrsta pridržka“ podrobneje določa obveznost iz odstavka 1, za katero je sprejet pridržek;
 - (e) „opis“ določa obseg sektorja, podsektorja ali dejavnosti, zajetih v pridržku; in
 - (f) „obstoječi ukrepi“ za namene preglednosti opredeljujejo obstoječe ukrepe, ki se uporabljajo za sektor, podsektor ali dejavnosti, zajete v pridržku.
4. V razlagi pridržka se preučijo vsi elementi pridržka. Element „opis“ prevlada nad vsemi drugimi elementi.
5. Za namene seznamov Združenega kraljestva in Evropske unije:

(a) „ISIC Rev. 3.1“ pomeni Mednarodno standardno klasifikacijo gospodarskih dejavnosti, kot je določena v Statističnem uradu Združenih narodov, Statistične listine, serije M, št. 4, ISIC Rev. 3.1, 2002;

(b) „CPC“ pomeni začasno Osrednjo klasifikacijo proizvodov (Statistične listine serije M, št. 77, Oddelek za mednarodne ekonomske in socialne zadeve, Statistični urad Združenih narodov, New York, 1991).

6. Za namene seznamov Združenega kraljestva in Unije se pridržek glede zahteve po lokalni prisotnosti na ozemlju Unije ali Združenega kraljestva sprejme proti členu SERVIN 3.3 [Lokalna prisotnost] in ne proti členu SERVIN 3.2 [Dostop do trga] ali SERVIN 3.4 [Nacionalna obravnava]. Poleg tega taka zahteva ni sprejeta kot pridržek proti členu SERVIN.2.3 [Nacionalna obravnava].

7. Pridržek, sprejet na ravni Unije, velja za ukrep Unije, za ukrep države članice na centralni ravni ali za ukrep vlade znotraj države članice, razen če je država članica v okviru pridržka izključena. Pridržek, ki ga sprejme država članica, se nanaša na ukrep upravljanja na centralni, regionalni ali lokalni ravni znotraj te države članice. Za namene pridržkov Belgije centralna raven upravljanja zajema zvezno vlado ter upravne organe regij in skupnosti, saj imajo vsi enakovredna zakonodajna pooblastila. Za namene pridržkov Unije in njenih držav članic regionalna raven upravljanja na Finskem pomeni Ålandske otoke. Pridržek, sprejet na ravni Združenega kraljestva, velja za ukrep upravljanja na centralni, regionalni ali lokalni ravni države.

8. Spodnji seznam pridržkov ne vključuje ukrepov v zvezi y zahtevami in postopki glede kvalifikacij, tehničnimi standardi ter zahtevami in postopki za izdajo dovoljenj, če ti ne pomenijo omejitve v smislu člena SERVIN.2.2 [Lokalna prisotnost – liberalizacija naložb], člen SERVIN.2.3 [Nacionalna obravnava – liberalizacija naložb], člen SERVIN.3.2 [Dostop do trga – čezmejna trgovina s storitvami], člen SERVIN.3.3 [Lokalna prisotnost – čezmejna trgovina s storitvami], člen SERVIN.3.4 [Nacionalna obravnava – čezmejne storitve] ali člena SERVIN 5.49 [Obveznosti – pravne storitve]. Ti ukrepi lahko vključujejo zlasti potrebo po pridobitvi dovoljenja, izpolnjevanju obveznosti izvajanja univerzalnih storitev, pridobitvi priznanja kvalifikacij v reguliranih sektorjih, uspešno opravljenih posebnih preverjanjih, vključno z jezikovnimi preverjanji, izpolnjevanju zahtev glede članstva v poklicni organizaciji, lokalnem agentu za opravljanje storitve ali prijavljenem lokalnem naslovu in kakršne koli nediskriminatorne zahteve, da nekaterih dejavnosti ni dovoljeno izvajati na okoljsko zaščiteneh območjih. Čeprav taki ukrepi niso navedeni na seznamu, se še naprej uporabljajo.

9. Pojasniti je treba, da za Evropsko unijo obveznost odobritve nacionalne obravnave ne vključuje obveznosti, da fizičnim in pravnim osebam iz Združenega kraljestva odobri enako obravnavo, kot je v državi članici v skladu s Pogodbo o delovanju Evropske unije ali katerim koli ukrepom, sprejetim na podlagi navedene pogodbe, vključno z izvajanjem ukrepa v državah članicah, odobrena:

(i) fizičnim osebam ali osebam s stalnim prebivališčem v drugi državi članici ali

(ii) pravnim osebam, ustanovljenim ali organiziranim v skladu z zakonodajo druge države članice ali Unije, ki imajo registrirani sedež, glavno upravo ali glavni kraj poslovanja v Uniji.

10. Obravnava, priznana pravnim osebam, ki so jih ustanovili vlagatelji pogodbenice v skladu s pravom druge pogodbenice (v primeru Unije vključno s pravom države članice) in imajo registrirani sedež, glavno upravo ali glavno poslovno enoto v tej drugi pogodbenici, ne vpliva na pogoje ali obveznosti v skladu s poglavjem 2 [Liberalizacija naložb] naslova II [Storitve in naložbe] naslova 1

[Trgovina] dela 2 [Trgovina, promet in ribištvo], ki so bili tem pravnim osebam morda naloženi ob ustanovitvi v drugi pogodbenici in ki se uporabljajo še naprej.

11. Ta seznam se v skladu s členom FINPROV.1 [Ozemeljsko področje uporabe] in členom OTH.9.2 [Geografsko področje uporabe] uporablja samo za ozemlja Združenega kraljestva in Evropske unije, relevanten pa je samo, kar zadeva trgovinske odnose med Unijo in njenimi državami članicami z Združenim kraljestvom. Na pravice in obveznosti držav članic v skladu z zakonodajo Unije ne vpliva.

12. Pojasniti je treba, da nediskriminatorni ukrepi ne pomenijo omejitve dostopa na trg v smislu člena SERVIN. 2.2 [Dostop do trga – liberalizacija naložb] ali SERVIN.3.2 [Dostop do trga – čezmejnja trgovina s storitvami] ali SERVIN.5.49 [Obveznosti – pravne storitve] za kateri koli ukrep:

- (a) s katerim se zahteva ločevanje lastništva nad infrastrukturo in lastništva nad blagom ali storitvami, ki se opravljajo prek zadevne infrastrukture, da bi se zagotovila poštena konkurenca, na primer na področju energije, prevoza in telekomunikacij;
- (b) ki omejuje koncentracijo lastništva, da bi se zagotovila poštena konkurenca;
- (c) za zagotovitev ohranjanja in zaščite naravnih virov in okolja, vključno z omejitvijo razpoložljivosti, števila in obsega dodeljenih koncesij ter uvedbo moratorija ali prepovedi;
- (d) ki omejuje število podeljenih dovoljenj zaradi tehničnih ali fizičnih ovir, kot so na primer telekomunikacijski spekter in frekvence, ali
- (e) s katerim se zahteva, da je določen odstotek delničarjev, lastnikov, partnerjev ali direktorjev družbe usposobljen ali opravlja določen poklic, kot na primer odvetniki ali računovodje.

13. Za finančne storitve velja: Za razliko od tujih hčerinskih družb, za podružnice, ki jih finančna ustanova zunaj Evropske unije ustanovi neposredno v državi članici, ne veljajo, razen nekaterih omejenih izjem, previdnostni ukrepi, usklajeni na ravni Evropske unije, ki takšnim hčerinskim družbam omogočajo izkoristiti povečane možnosti za ustanavljanje novih podjetij in zagotavljanje čezmejnih storitev po vsej Uniji. Zato take podružnice prejmejo dovoljenje za delovanje na ozemlju države članice pod enakimi pogoji, kot veljajo za domače finančne ustanove te države članice, in se lahko od njih zahteva, da izpolnjujejo nekaj posebnih previdnostnih zahtev, kot so, v primeru bančništva in vrednostnih papirjev, ločena kapitalizacija in druge zahteve glede solventnosti ter poročanje in objava zahtev v zvezi z računi, ali v primeru zavarovanj, zahteve v zvezi s posebnimi jamstvi in pologi, ločena kapitalizacija in lokalizacija sredstev, ki predstavljajo tehnične rezerve in najmanj eno tretjino minimalnega kapitala, v zadevni državi članici.

Na spodnjem seznamu pridržkov se uporabljajo naslednje kratice:

UK Združeno kraljestvo

EU Evropska unija, vključno z vsemi državami članicami

AT Avstrija

IE Irska

BE Belgija

IT Italija

BG Bolgarija

LT Litva

CY Ciper
CZ Češka
DE Nemčija
DK Danska
EE Estonija
EL Grčija
ES Španija
FI Finska
FR Francija
HR Hrvaška
HU Madžarska

LU Luksemburg
LV Latvija
MT Malta
NL Nizozemska
PL Poljska
PT Portugalska
RO Romunija
SE Švedska
SI Slovenija
SK Slovaška

Seznam Unije

Pridržek št. 1 – Vsi sektorji

Pridržek št. 2 – Strokovne storitve – razen zdravstvenih storitev

Pridržek št. 3 – Strokovne storitve – zdravstvene storitve in maloprodaja farmacevtskih izdelkov

Pridržek št. 4 – Poslovne storitve – storitve na področju raziskav in razvoja

Pridržek št. 5 – Poslovne storitve – nepremičninske storitve

Pridržek št. 6 – Poslovne storitve – storitve najema ali zakupa

Pridržek št. 7 – Poslovne storitve – storitve agencij za izterjavo in storitve poročanja o kreditni sposobnosti

Pridržek št. 8 – Poslovne storitve – storitve posredovanja zaposlitve

Pridržek št. 9 – Poslovne storitve – varnostne in preiskovalne storitve

Pridržek št. 10 – Poslovne storitve – druge poslovne storitve

Pridržek št. 11 – Telekomunikacije

Pridržek št. 12 – Gradbeništvo

Pridržek št. 13 – Distribucijske storitve

Pridržek št. 14 – Izobraževalne storitve

Pridržek št. 15 – Ekološke storitve

Pridržek št. 16 – Finančne storitve

Pridržek št. 17 – Zdravstvene storitve in storitve socialnega varstva

Pridržek št. 18 – Turizem in storitve v zvezi s potovanji

Pridržek št. 19 – Storitve s področja rekreacije, kulture in športa

Pridržek št. 20 – Prevozne storitve in pomožne storitve v prevozu

Pridržek št. 21 – Kmetijstvo, ribištvo in oskrba z vodo

Pridržek št. 22 – Dejavnosti, povezane z energetiko

Pridržek št. 23 – Druge storitve, ki niso zajete na drugem mestu

Pridržek št. 1 – Vsi sektorji

Sektor:	<i>Vsi sektorji</i>
Vrsta pridržka:	Dostop do trga Nacionalna obravnava Obravnava po načelu države z največjimi ugodnostmi Višji vodstveni položaji in upravni odbori Operativne zahteve Lokalna prisotnost Obveznosti za pravne storitve
Poglavje/oddelek:	Liberalizacija naložb, čezmejna trgovina s storitvami in regulativni okvir za pravne storitve

Opis:

EU si pridržuje pravico, da sprejme ali ohrani kakršne koli ukrepe v zvezi z naslednjim:

(a) Ustanavljanje

Liberalizacija naložb – dostop do trga:

EU: Storitve, ki se obravnavajo kot javne službe na nacionalni ali lokalni ravni, so lahko predmet javnih monopolov ali izključnih pravic, ki se podelijo zasebnim izvajalcem.

Javne službe obstajajo v sektorjih, kot so storitve znanstvenega in tehničnega svetovanja, raziskovalne in razvojne storitve (R in R) na področju družboslovja in humanističnih ved, tehnično preizkušanje in analize, okoljske storitve, zdravstvene storitve, prevozne storitve in pomožne storitve za vse vrste prevoza. Izključne pravice za opravljanje takšnih storitev se pogosto dodelijo zasebnim subjektom, na primer subjektom, ki jim javni organi podelijo koncesije, ki so pogojene s posebnimi storitvenimi obveznostmi. Ker javne službe pogosto obstajajo tudi na podcentralni ravni, sestavljanje podrobnih in izčrpnih list po posameznih sektorjih ni praktično. Ti pridržki se ne uporabljajo za telekomunikacije ter računalniške in sorodne storitve.

Liberalizacija naložb – dostop do trga, nacionalna obravnava: Čezmejna trgovina s storitvami – dostop do trga, nacionalna obravnava in regulativni okvir za pravne storitve – obveznosti:

V **FI:** Omejitve pravice fizičnih oseb brez regionalnega državljanstva na Ålandskih otokih in pravice pravnih oseb do pridobitve in lastništva nepremičnin na Ålandskih otokih brez dovoljenja pristojnih organov Ålandskih otokov. Omejitve pravice do ustanavljanja in pravice do izvajanja gospodarskih dejavnosti za fizične osebe, ki nimajo regionalnega državljanstva na Ålandskih otokih, in družbe brez dovoljenja pristojnih organov Ålandskih otokov.

Obstoječi ukrepi:

FI: Ahvenanmaan maanhankintalaki (zakon o pridobitvi zemljišč v Ålandu) (3/1975), oddelek 2, in Ahvenanmaan itsehallintolaki (zakon o avtonomiji Ålanda) (1144/1991), oddelek 11.

Liberalizacija naložb – dostop do trga, nacionalna obravnava, operativne zahteve, višji vodstveni položaji in upravni odbori; Regulativni okvir za pravne storitve – Obveznosti:

V **FR**: V skladu s členoma L151-1 in 151-1 ter nadaljnjih členov finančnega in monetarnega zakonika se za tuje naložbe v Franciji v sektorje iz člena R.151-3 finančnega in monetarnega zakonika zahteva predhodno dovoljenje ministra za gospodarstvo.

Obstoječi ukrepi:

FR: Kakor so določeni v elementu Opis, kakor je navedeno zgoraj.

Liberalizacija naložb – nacionalna obravnava, višji vodstveni položaji in upravni odbori:

V **FR**: Omejitev tuje udeležbe v na novo privatiziranih družbah na različne zneske javno ponujenega lastniškega kapitala, pri čemer te zneske določi francoska vlada za vsak primer posebej. V nekaterih komercialnih, industrijskih ali obrtnih dejavnostih je za ustanovitev potrebno posebno dovoljenje, če generalni direktor nima dovoljenja za bivanje.

Liberalizacija naložb – dostop do trga in regulativni okvir za pravne storitve – obveznosti

V **HU**: Ustanovljeni subjekt mora biti v obliki družbe z omejeno odgovornostjo, delniške družbe ali predstavništva. Vstop na trg v obliki podružnice je dovoljen samo za finančne storitve.

Liberalizacija naložb – dostop do trga, nacionalna obravnava:

V **BG**: Za nekatere gospodarske dejavnosti, povezane z izkoriščanjem ali uporabo državne ali javne lastnine, veljajo koncesije, dodeljene v skladu z določbami Zakona o koncesijah.

Gospodarske družbe, v katerih imata država ali občina več kot 50-odstotni delež kapitala, potrebujejo za vse transakcije za odsvojitve osnovnih sredstev družbe ter sklepanje kakršnih koli pogodb o pridobitvi udeležbe v kapitalu, zakupu, skupnih dejavnostih, kreditih, zavarovanju terjatev ter prevzemu kakršnih koli obveznosti na podlagi menic dovoljenje pristojnega organa, torej agencije za privatizacijo ali drugega državnega ali regionalnega organa. Ta pridržek ne velja za rudarstvo in kamnolomstvo, za katera velja ločen pridržek s seznama Evropske unije v Prilogi SERVIN-1.

V **IT**: Vlada lahko izvaja nekatera posebna pooblastila v družbah, ki delujejo na področju obrambe in nacionalne varnosti, ter v nekaterih dejavnostih strateškega pomena na področju energetike, prometa in komunikacij. To se nanaša na vse pravne osebe, ki izvajajo dejavnosti, za katere se šteje, da so strateškega pomena na področju obrambe in nacionalne varnosti, ne samo v privatiziranih podjetjih.

Če obstaja nevarnost znatne škode za bistvene interese obrambe in nacionalne varnosti, ima vlada posebna pooblastila:

(a) da določi posebne pogoje za nakup delnic,

(b) da z vetom prepreči sprejetje odločitev, ki se nanašajo na posebne dogodke, kot so prenosi, združitve, razdružitve in spremembe dejavnosti, ali

(c) da zavrne nakup delnic, kadar želi kupec pridobiti stopnjo udeležbe v kapitalu, ki bi verjetno škodovala interesom obrambe in nacionalne varnosti.

Zadevna družba mora urad predsednika vlade obvestiti o vseh odločitvah, dejanjih in transakcijah (na primer prenosih, združitvah, razdružitvah, spremembah dejavnosti, prenehanju poslovanja) v zvezi s strateškimi sredstvi na področjih energetike, prometa in komunikacij. Še zlasti ga mora obvestiti o nakupu, ki ga opravi fizična ali pravna oseba iz države nečlanice Evropske unije in ki tej osebi daje nadzor nad družbo.

Predsednik vlade lahko uporabi naslednja posebna pooblastila:

(a) da z vetom prepreči odločitve, dejanja in transakcije, ki pomenijo izjemno nevarnost znatne škode za javni interes na področju varnosti in delovanja omrežij in oskrbe,

(b) da uvede posebne pogoje, da se zjamči javni interes, ali

(c) da zavrne nakup v primeru izjemnega tveganja za bistvene interese države.

Merila za presojo, ali gre za dejansko ali izjemno nevarnost, ter pogoji in postopki za uporabo posebnih pooblastil so določeni v zakonu.

Obstoječi ukrepi:

IT: Zakon 56/2012 o posebnih pooblastilih v družbah, ki delujejo na področju obrambe in nacionalne varnosti, energetike, prometa in komunikacij ter

odlok predsednika vlade DPCM 253 z dne 30. novembra 2012, ki opredeljuje dejavnosti strateškega pomena na področju obrambe in nacionalne varnosti.

Liberalizacija naložb – dostop do trga, nacionalna obravnava, obravnava po načelu največjih ugodnosti, operativne zahteve, višji vodstveni položaji in upravni odbori:

V **LT:** Družbe, sektorji in zmogljivosti strateškega pomena za nacionalno varnost.

Obstoječi ukrepi:

LT: Zakon Republike Litve št. IX-1132 z dne 10 oktobra 2002 o zaščiti objektov, pomembnih za zagotavljanje nacionalne varnosti (kakor je bil nazadnje spremenjen 12. januarja 2018, št. XIII-992).

Liberalizacija naložb – nacionalna obravnava, višji vodstveni položaji in upravni odbori:

V **SE:** Diskriminacijske zahteve za ustanovitelje, višje vodstvene položaje in upravne odbore, ko se v švedsko pravo vključijo nove pravne oblike podjetij.

(b) Pridobitev nepremičnin

Liberalizacija naložb – dostop do trga, nacionalna obravnava, višji vodstveni položaji in upravni odbori:

V **HU:** Pridobitev državne lastnine.

Liberalizacija naložb – dostop do trga, nacionalna obravnava:

V **HU:** Pridobitev ornega zemljišča s strani tujih pravnih oseb in fizičnih oseb brez statusa rezidenta.

Obstoječi ukrepi:

HU: Zakon CXXII iz leta 2013 o kroženju kmetijskih in gozdarskih zemljišč (poglavje II,

odstavki 6–36) in poglavje IV (odstavki 38–59)) ter

Zakon CCXII iz leta 2013 o prehodnih ukrepih in nekatere določbe v zvezi z Zakonom CXXII iz leta 2013 o kroženju kmetijskih in gozdarskih zemljišč (poglavje IV, odstavki 8–20)

V **LV:** Pridobitev podeželskih zemljišč s strani državljanov Združenega kraljestva ali tretje države.

Obstoječi ukrepi:

LV: Zakon o privatizaciji zemljišč na podeželju, oddelki. 28, 29, 30.

V **SK:** Tuje družbe ali fizične osebe ne morejo pridobiti kmetijskih in gozdnih zemljišč zunaj meja strnjenegega naselja občine in nekaterih drugih zemljišč (naravnih virov, jezer, rek, javnih cest idr.).

Obstoječi ukrepi:

SK: Zakon št. 44/1988 o zaščiti in izkoriščanju naravnih virov;

zakon št. 229/1991 o ureditvi lastništva kmetijskih zemljišč in drugih nepremičnin;

zakon št. 460/1992 o ustavi Slovaške republike;

zakon št. 180/1995 o nekaterih ukrepih za ureditev lastništva zemljišč;

zakon št. 202/1995 o deviznem poslovanju;

zakon št. 503/2003 o prilagoditvi lastninskih razmerij na zemljiščih;

zakon št. 326/2005 o gozdovih in

zakon št. 140/2014 o pridobitvi lastništva nad kmetijskimi zemljišči.

Liberalizacija naložb – nacionalna obravnava in čezmejna trgovina s storitvami – lokalna prisotnost:

V **BG:** Tuje fizične in pravne osebe ne morejo pridobiti zemljišč. Pravne osebe iz Bolgarije s tujo udeležbo ne morejo pridobiti kmetijskih zemljišč v Bolgariji. Tuje pravne osebe in fizične osebe s stalnim prebivališčem v tujini lahko pridobijo zgradbe in lastninske pravice na nepremičninah (pravico do uporabe, pravico do gradnje, pravico do postavitve nadgradnje in služnostno pravico). Tuje fizične osebe s stalnim prebivališčem v tujini in tuje pravne osebe, v katerih ima tuja udeležba večino pri sprejemanju odločitev ali lahko prepreči sprejetje odločitev, lahko pridobijo pravice do lastnine nad nepremičninami v posebnih geografskih območjih, ki jih določi Svet ministrov, in po dovoljenju.

BG: ustava Republike Bolgarije, člen 22, zakon o lastništvu in uporabi kmetijskih zemljišč, člen 3, ter zakon o gozdovih, člen 10.

V **EE:** Tuje fizične ali pravne osebe, ki niso iz EGP ali članic Organizacije za gospodarsko sodelovanje in razvoj, lahko pridobijo nepremičnino, ki vsebuje kmetijsko in/ali gozdno zemljišče, samo z dovoljenjem okrajnega guvernerja in občinskega sveta ter morajo v skladu z zakonom dokazati, da se bo nepremičnina v skladu s svojim namenom uporabljala učinkovito, trajnostno in namensko.

Obstoječi ukrepi:

EE: Kinnisasja omandamise kitsendamise seadus (zakon o omejitvah pri pridobitvi nepremičnin), poglavji 2 in 3.

Liberalizacija naložb – dostop do trga, nacionalna obravnava in čezmejna trgovina s storitvami – dostop do trga, nacionalna obravnava:

V **LT:** Vsi ukrepi, ki so skladni z zavezami, ki jih je sprejela Evropska unija in ki se uporabljajo v Litvi v GATS v zvezi s pridobitvijo zemljišč. Postopek za pridobitev parcel, pogoje in omejitve določajo ustavni zakon, zakon o zemljiščih in zakon o pridobitvi kmetijskih zemljišč.

Vendar lahko organi lokalne samouprave (občine) ter druge nacionalne entitete članic Organizacije za gospodarsko sodelovanje in razvoj ter Severnoatlantskega zaveznitva, ki izvajajo gospodarske dejavnosti v Litvi, določene z ustavnim pravom v skladu z merili Evropske unije in drugega povezovanja, pri katerem sodeluje Litva, pridobijo lastninsko pravico na nekmetijskih parcelah za izgradnjo ter upravljanje stavb in objektov, ki jih potrebujejo za svoje neposredne dejavnosti.

Obstoječi ukrepi:

LT: Ustava Republike Litve,

Ustavni zakon Republike Litve št. I-1392 z dne 20. junija 1996 o izvajanju odstavka 3 člena 47 ustave Republike Litve, kakor je bil nazadnje spremenjen z Zakonom št. IX-1381 z dne 20. marca 2003;

Zakon št. IX-1983 z dne 27. januarja 2004 o zemljiščih ter

Zakon št. XII-854 z dne 24. aprila 2014 o pridobitvi kmetijskih zemljišč.

(c) Priznanje

Liberalizacija naložb – nacionalna obravnava in čezmejna trgovina s storitvami – nacionalna obravnava:

V **EU:** Direktive Evropske unije o medsebojnem priznavanju diplom in drugih poklicnih kvalifikacij veljajo samo za državljane Unije. Pravica do opravljanja zakonsko urejenih poklicnih storitev v eni od držav članic ne zagotavlja pravice do njihovega opravljanja v drugi državi članici.

(d) Obravnava po načelu države z največjimi ugodnostmi

Liberalizacija naložb – obravnava po načelu države z največjimi ugodnostmi in čezmejna trgovina s storitvami – obravnava po načelu države z največjimi ugodnostmi in regulativni okvir za pravne storitve – obveznosti:

EU: Določitev drugačne obravnave za tretjo državo v skladu z mednarodnimi pogodbami o naložbah ali drugimi trgovinskimi sporazumi v veljavi ali podpisanimi pred začetkom veljavnosti tega sporazuma.

EU: Določitev drugačne obravnave za tretjo državo v skladu z obstoječim ali prihodnjim dvostranskim ali večstranskim sporazumom, ki:

- (i) vzpostavlja notranji trg za storitve in naložbe;

(ii) podeljuje pravico do ustanavljanja ali

(iii) zahteva približevanje zakonodaje v enem ali več gospodarskih sektorjih.

Notranji trg za storitve in naložbe pomeni območje brez notranjih mej, na katerem je zagotovljen prosti pretok storitev, kapitala in oseb.

Pravica do ustanavljanja pomeni obveznost odprave vseh omejitev za ustanavljanje med pogodbenicami dvostranskega ali večstranskega sporazuma z začetkom veljavnosti navedenega sporazuma. Pravica do ustanavljanja vključuje pravico državljanov pogodbenic dvostranskega ali večstranskega sporazuma, da ustanovljajo in upravljajo družbe pod enakimi pogoji, kot jih za državljane določa zakonodaja pogodbenice, v kateri se družba ustanovi.

Približevanje zakonodaje pomeni:

(i) uskladitev zakonodaje ene ali več pogodbenic dvostranskega ali večstranskega sporazuma z zakonodajo druge pogodbenice ali pogodbenic navedenega sporazuma ali

(ii) vključitev skupne zakonodaje v zakonodajo pogodbenic dvostranskega ali večstranskega sporazuma.

Taka prilagoditev ali vključitev se izvede in se zanjo šteje, da se je izvedla, šele ko se prenese v pravo pogodbenice ali pogodbenic dvostranskega ali večstranskega sporazuma.

Obstoječi ukrepi:

EU: Sporazum o Evropskem gospodarskem prostoru;

stabilizacijski sporazumi;

dvostranski sporazumi med EU in Švicarsko konfederacijo ter

poglobljeni in celoviti sporazumi o prosti trgovini.

EU: Določitev drugačne obravnave za državljane ali družbe v zvezi s pravico do ustanavljanja v okviru obstoječih ali prihodnjih dvostranskih sporazumov med naslednjimi državami članicami Evropske unije: **BE, DE, DK, EL, ES, FR, IE, IT, LU, NL, PT** in katero koli izmed naslednjih držav ali kneževin: Andora, Monako, San Marino in Vatikanska mestna država.

V **DK, FI, SE:** Ukrepi Danske, Švedske in Finske, katerih cilj je spodbujati nordijsko sodelovanje, na primer:

(a) finančna podpora za raziskovalne in razvojne projekte (nordijski industrijski sklad);

(b) financiranje študij izvedljivosti za mednarodne projekte (nordijski sklad za izvozne projekte) ter

(c) finančna pomoč družbam, ki uporabljajo okoljsko tehnologijo (nordijska okoljska finančna korporacija). Namen nordijske okoljske finančne korporacije (NEFCO) je spodbujati naložbe v nordijskem okoljskem interesu s poudarkom na vzhodni Evropi.

Ta pridržek ne vpliva na izključitev postopkov za oddajo naročil s strani pogodbenice ali subvencij iz odstavkov 6 in 7 člena SERVIN.1.1 [Cilji in področje uporabe].

V **PL**: Ugodnejši pogoji za ustanavljanje ali čezmejno opravljanje storitev, ki lahko vključujejo odpravo ali spremembo nekaterih omejitev s seznama pridržkov, ki veljajo na Poljskem, se lahko določijo s trgovinskimi sporazumi in sporazumi o plovbi.

V **PT**: Opustitev zahteve glede državljanstva za opravljanje nekaterih dejavnosti in poklicev s strani fizičnih oseb, ki izvajajo storitve za države, v katerih je portugalsčina uradni jezik (Angola, Brazilija, Zelenortske otoki, Gvineja Bissau, Ekvatorialna Gvineja, Mozambik, São Tomé in Príncipe ter Vzhodni Timor).

(e) Orožje, strelivo in vojaški material

Liberalizacija naložb – dostop do trga, nacionalna obravnava, obravnava po načelu največjih ugodnosti, višji vodstveni položaji in upravni odbori, operativne zahteve in čezmejna trgovina s storitvami – dostop do trga, nacionalna obravnava[, obravnava po načelu največjih ugodnosti, lokalna prisotnost]

V **EU**: Proizvodnja ali distribucija orožja ali trgovina z orožjem, strelivom in vojaškim materialom. Vojaški material je omejen na kakršen koli izdelek, ki je namenjen in izdelan izključno za vojaške namene v zvezi z vojno ali obrambnimi dejavnostmi.

Pridržek št. 2 – Strokovne storitve – razen zdravstvenih storitev

Sektor:	Strokovne storitve – pravne storitve: storitve notarjev in sodnih izvršiteljev; računovodske in knjigovodske storitve; revizijske storitve, storitve davčnega svetovanja; arhitekturne storitve in storitve urbanističnega načrtovanja, storitve inženiringa in integriranega inženiringa
Klasifikacija dejavnosti:	del CPC 861, del 87902, 862, 863, 8671, 8672, 8673, 8674, del 879
Vrsta pridržka:	Dostop do trga Nacionalna obravnava Obravnava po načelu države z največjimi ugodnostmi Višji vodstveni položaji in upravni odbori
Poglavje:	Liberalizacija naložb in čezmejna trgovina s storitvami

Opis:

EU si pridržuje pravico, da sprejme ali ohrani kakršne koli ukrepe v zvezi z naslednjim:

(a) Pravne storitve

Liberalizacija naložb – dostop do trga, nacionalna obravnava, višji vodstveni položaji in upravni odbori in čezmejna trgovina s storitvami – dostop do trga, nacionalna obravnava:

EU, z izjemo SE: storitve pravnega svetovanja ter overjanja in potrjevanja dokumentov, ki jih izvajajo pravni strokovnjaki kot nosilci javnih funkcij, na primer notarji, „huissiers de justice“ ali drugi „officiers publics et ministériels“, ter v zvezi s storitvami sodnih izvršiteljev, ki so imenovani z uradnim aktom vlade (del CPC 861, del 87902).

Liberalizacija naložb – obravnava po načelu države z največjimi ugodnostmi in čezmejna trgovina s storitvami – obravnava po načelu države z največjimi ugodnostmi:

V BG: Popolna nacionalna obravnava za ustanovitev in delovanje družb ter izvajanje storitev se lahko odobri samo za družbe, ustanovljene v državah, s katerimi so bili ali bodo sklenjeni preferencialni sporazumi, in njihove državljane (del CPC 861).

V LT: Odvetniki iz tujih držav lahko kot odvetniki sodelujejo na sodišču le v skladu z mednarodnimi sporazumi (del CPC 861), vključno s posebnimi določbami o zastopanju pred sodišči.

(b) Računovodske in knjigovodske storitve (CPC 8621, razen revizijskih storitev, 86213, 86219 in 86220)

Čezmejna trgovina s storitvami – dostop do trga:

V HU: Čezmejno izvajanje računovodskih in knjigovodskih storitev.

Obstoječi ukrepi:

HU: Zakon C iz leta 2000 in Zakon LXXV iz leta 2007.

(c) Revizijske storitve (CPC – 86211 in 86212, razen računovodskih in knjigovodskih storitev)

Čezmejna trgovina s storitvami – nacionalna obravnava:

V **BG:** Neodvisno finančno revizijo izvajajo registrirani revizorji, ki so člani inštituta certificiranih javnih revizorjev. Na podlagi vzajemnosti inštitut certificiranih javnih revizorjev registrira revizijske subjekte iz Združenega kraljestva ali tretje države, če predložijo dokazilo, da:

(a) tri četrtine članov upravnih teles in registrirani revizorji, ki izvajajo revizijo v imenu subjekta, izpolnjujejo zahteve, ki so ekvivalentne zahtevam, ki jih morajo izpolnjevati bolgarski revizorji, in so uspešno opravili potrebne izpite;

(b) revizijski subjekt izvaja neodvisne finančne revizije v skladu z zahtevami glede neodvisnosti in objektivnosti ter

(c) revizijski subjekt v primeru revizije subjektov javnega interesa na svojem spletnem mestu objavi letno poročilo o preglednosti ali opravi druge ekvivalentne zahteve glede razkritja.

Obstoječi ukrepi:

BG: Zakon o neodvisni finančni reviziji.

Liberalizacija naložb – dostop do trga, nacionalna obravnava, višji vodstveni položaji in upravni odbori:

V **CZ:** Na Češkem lahko revizije izvajajo samo pravne osebe, v katerih je vsaj 60 % kapitalskih deležev ali glasovalnih pravic pridržanih za državljane Češke ali držav članic Evropske unije.

Obstoječi ukrepi:

CZ: Zakon št. 93/2009 zb. z dne 14. aprila 2009 o revizorjih.

Čezmejna trgovina s storitvami – dostop do trga:

V **HU:** Čezmejno izvajanje revizijskih storitev.

Obstoječi ukrepi:

Zakon C iz leta 2000 in Zakon LXXV iz leta 2007.

V **PT:** Čezmejno izvajanje revizijskih storitev.

(d) Arhitekturne storitve in storitve urbanističnega načrtovanja (CPC 8674)

Čezmejna trgovina s storitvami – dostop do trga, nacionalna obravnava:

V **HR:** Čezmejno izvajanje storitev urbanističnega načrtovanja.

Pridržek št. 3 – Strokovne storitve – zdravstvene storitve in maloprodaja farmacevtskih izdelkov

Sektor: Strokovne zdravstvene storitve, maloprodaja farmacevtskih, medicinskih in ortopedskih izdelkov ter druge storitve farmacevtov

Klasifikacija dejavnosti: CPC 63211, 85201, 9312, 9319, 93121

Vrsta pridržka: Dostop do trga
Nacionalna obravnava
Višji vodstveni položaji in upravni odbori
Operativne zahteve
Lokalna prisotnost

Poglavje: Liberalizacija naložb in čezmejna trgovina s storitvami

Opis:

EU si pridržuje pravico, da sprejme ali ohrani kakršne koli ukrepe v zvezi z naslednjim:

(a) zdravstvene in zobozdravstvene storitve; storitve babic, medicinskih sester, fizioterapevtov, psihologov in reševalnega osebja (CPC 63211, 85201, 9312, 9319, CPC 932)

Liberalizacija naložb – dostop do trga, nacionalna obravnava, višji vodstveni položaji in upravni odbori in čezmejna trgovina s storitvami – dostop do trga, nacionalna obravnava:

V **FI:** Izvajanje vseh strokovnih zdravstvenih storitev, financiranih javno ali zasebno, vključno s storitvami zdravnikov, zobozdravnikov, babic, fizioterapevtov, reševalnega osebja in psihologov, razen storitev medicinskih sester (CPC 9312, 93191).

Obstoječi ukrepi:

FI: Laki yksityisestä terveydenhuollosta (zakon o zasebnih izvajalcih zdravstvenih storitev) (152/1990).

V **BG:** Izvajanje vseh strokovnih zdravstvenih storitev, financiranih javno ali zasebno, vključno s storitvami zdravnikov, zobozdravnikov, babic, fizioterapevtov, reševalnega osebja in psihologov (CPC 9312, del 9319).

Obstoječi ukrepi:

BG: Zakon o zdravstvenih ustanovah ter zakon o poklicnih organizacijah medicinskih sester, babic in zdravnikov specialistov.

Liberalizacija naložb – dostop do trga, nacionalna obravnava in čezmejna trgovina s storitvami – dostop do trga in nacionalna obravnava:

V **CZ, MT:** Izvajanje vseh strokovnih zdravstvenih storitev, financiranih javno ali zasebno, vključno s storitvami, ki jih izvaja strokovno osebje, na primer zdravniki, zobozdravniki, babice, medicinske sestre, fizioterapevti, reševalno osebje in psihologi, ter drugih povezanih storitev (CPC 9312, del 9319).

Obstoječi ukrepi:

CZ: Zakon št. 296/2008, zb. o zagotavljanju kakovosti in varnosti človeških tkiv in

celic za uporabo v humani medicini (zakon o človeških tkivih in celicah);

Zakon št. 378/2007 zb. o farmacevtskih izdelkih in spremembi nekaterih povezanih zakonov (zakon o farmacevtskih izdelkih);

Zakon št. 268/2014 zb. o medicinskih pripomočkih in spremembi Zakona št. 634/2004 zb. o upravnih taksah, kakor je bil naknadno spremenjen;

Zakon št. 285/2002 zb. o darovanju, odvzemanju in transplantaciji tkiv in organov ter spremembi nekaterih zakonov (zakon o transplantaciji).

Zakon št. 372/2011 zb. o zdravstvenih storitvah in pogojih za njihovo izvajanje;

Zakon št. 373/2011 zb. o posebnih zdravstvenih storitvah).

Čezmejna trgovina s storitvami – dostop do trga, nacionalna obravnava, lokalna prisotnost:

EU, z izjemo **NL** in **SE**: Za izvajanje vseh strokovnih zdravstvenih storitev, financiranih javno ali zasebno, vključno s storitvami, ki jih izvaja strokovno osebje, na primer zdravniki, zobozdravniki, babice, medicinske sestre, fizioterapevti, reševalno osebje in psihologi, se zahteva stalno prebivališče. Te storitve lahko izvajajo samo fizične osebe, ki so fizično prisotne na ozemlju Evropske unije (CPC 9312, del 93191).

V **BE**: Čezmejno izvajanje vseh zdravstvenih strokovnih storitev, financiranih javno ali zasebno, vključno s storitvami zdravnikov, zobozdravnikov, babic, fizioterapevtov, psihologov in reševalnega osebja (del CPC 85201, 9312, del 93191).

V **PT**: (Tudi obravnava po načelu države z največjimi ugodnostmi) V zvezi s poklici fizioterapevtov, reševalnega osebja in podiatrov se lahko tujim strokovnjakom dovoli opravljanje poklica na podlagi vzajemnosti.

(b) Veterinarske storitve (CPC 932)

Liberalizacija naložb – dostop do trga, nacionalna obravnava in čezmejna trgovina s storitvami – nacionalna obravnava, lokalna prisotnost:

V **BG**: Veterinarsko ustanovo lahko ustanovi fizična ali pravna oseba.

Izvajanje veterinarske dejavnosti se dovoli samo državljanom EGP in osebam s stalnim prebivališčem (potrebna je fizična prisotnost).

Čezmejna trgovina s storitvami – dostop do trga, nacionalna obravnava:

V **BE, LV**: Čezmejno izvajanje veterinarskih storitev.

(c) Maloprodaja farmacevtskih, medicinskih in ortopedskih izdelkov na ter druge storitve farmacevtov (CPC 63211)

Liberalizacija naložb – dostop do trga in čezmejna trgovina s storitvami – lokalna prisotnost:

EU, z izjemo **EL, IE, LU, LT in NL**: Za nediskriminatorno omejitev števila izvajalcev, ki lahko izvajajo določene storitve na določenem lokalnem območju. Zato je lahko potrebna ocena gospodarskih potreb ob upoštevanju dejavnikov, kot so število obstoječih družb in učinek nanje, prometna infrastruktura, gostota prebivalstva ali geografska razpršenost.

EU, z izjemo **BE, BG, EE, ES, IE in IT**: Prodaja po pošti je mogoča le iz držav članic EGP, zato je za maloprodajo farmacevtskih izdelkov in določenega medicinskega blaga splošni javnosti v Evropski uniji potreben sedež v eni od teh držav. V **CZ**: Maloprodaja je mogoča le iz držav članic.

V **BE**: Maloprodaja farmacevtskih izdelkov in posebnih medicinskih izdelkov je mogoča le v lekarni s sedežem v Belgiji.

V **BG, EE, ES, IT in LT**: Čezmejna maloprodaja farmacevtskih izdelkov.

V **IE in LT**: Čezmejna maloprodaja farmacevtskih izdelkov, za katere je potreben recept.

V **PL**: Posredniki v trgovini z zdravili morajo biti registrirani in imeti prebivališče ali registrirani sedež na ozemlju Republike Poljske.

Liberalizacija naložb – dostop do trga, nacionalna obravnava, višji vodstveni položaji in upravni odbori, operativne zahteve in čezmejna trgovina s storitvami – dostop do trga, nacionalna obravnava:

V **FI**: Maloprodaja farmacevtskih izdelkov ter medicinskih in ortopedskih izdelkov

Liberalizacija naložb – dostop do trga, nacionalna obravnava, višji vodstveni položaji in upravni odbori in čezmejna trgovina s storitvami – dostop do trga, nacionalna obravnava:

V **SE**: Maloprodaja farmacevtskih izdelkov in oskrba širše javnosti s farmacevtskimi izdelki.

Obstoječi ukrepi:

AT: Arzneimittelgesetz (zakon o zdravilih), BGBl. Nr. 185/1983, kakor je bil spremenjen, §§ 57, 59, 59a, in

Medizinproduktegesetz (zakon o medicinskih proizvodih), BGBl. Nr. 657/1996, kakor je bil spremenjen, § 99.

BE: Arrêté royal du 21 janvier 2009 portant instructions pour les pharmaciens in Arrêté royal du 10 novembre 1967 relatif à l'exercice des professions des soins de santé.

CZ: Zakon št. 378/2007 zb. o farmacevtskih izdelkih, kakor je bil spremenjen, in Zakon št. 372/2011 zb. o zdravstvenih storitvah, kakor je bil spremenjen.

FI: Lääkelaki (zakon o zdravstvu) (395/1987).

PL: Farmaceutsko pravo, člen 73a (Uradni list iz leta 2020, točka 944, 1493).

SE: Zakon o trgovini s farmacevtskimi izdelki (2009:336) in

uredba o trgovini s farmacevtskimi izdelki (2009:659), poleg tega

je švedska agencija za zdravila sprejela dodatne predpise – podrobnosti so na voljo pri (LVFS 2009:9).

Pridržek št. 4 – Poslovne storitve – storitve na področju raziskav in razvoja

Sektor: Raziskovalne in razvojne storitve

Klasifikacija dejavnosti: CPC 851, 852, 853

Vrsta pridržka: Dostop do trga
Nacionalna obravnava

Poglavje: Čezmejna trgovina s storitvami

Opis:

EU si pridržuje pravico, da sprejme ali ohrani kakršne koli ukrepe v zvezi z naslednjim:

V **RO**: Čezmejno izvajanje storitev na področju raziskav in razvoja.

Obstoječi ukrepi:

RO: Vladni odlok št. 6 / 2011;

Odlok ministra za šolstvo in raziskave št. 3548/2006; Sklep vlade št. 134/2011.

Pridržek št. 5 – Poslovne storitve – nepremičninske storitve

Sektor:	Poslovanje z nepremičninami
Klasifikacija dejavnosti:	CPC 821, 822
Vrsta pridržka:	Dostop do trga Nacionalna obravnava
Poglavje:	Čezmejna trgovina s storitvami

Opis:

EU si pridržuje pravico, da sprejme ali ohrani kakršne koli ukrepe v zvezi z naslednjim:

V **CZ** in **HU**: Čezmejno izvajanje nepremičninskih storitev.

Pridržek št. 6 – Poslovne storitve – storitve najema ali zakupa

Sektor: Storitve najema ali zakupa brez upravljavcev

Klasifikacija dejavnosti: CPC 832

Vrsta pridrška: Dostop do trga
Nacionalna obravnava

Poglavje: Čezmejna trgovina s storitvami

Opis:

EU si pridržuje pravico, da sprejme ali ohrani kakršne koli ukrepe v zvezi z naslednjim:

V **BE** in **FR**: Čezmejno izvajanje storitev najema ali zakupa brez upravljavcev v zvezi z osebnimi in gospodinjskimi predmeti.

Pridržek št. 7 – Poslovne storitve – storitve agencij za izterjavo in storitve poročanja o kreditni spodobnosti

Sektor: Storitve agencij za izterjavo, storitve poročanja o kreditni spodobnosti

Klasifikacija dejavnosti: CPC 87901, 87902

Vrsta pridrška: Dostop do trga
Nacionalna obravnava
Lokalna prisotnost

Poglavje: Čezmejna trgovina s storitvami

Opis:

EU si pridržuje pravico, da sprejme ali ohrani kakršne koli ukrepe v zvezi z naslednjim:

EU, z izjemo **ES**, **LV** in **SE**, v zvezi s storitvami agencij za izterjavo in storitvami poročanja o kreditni sposobnosti.

Pridržek št. 8 – Poslovne storitve – storitve posredovanja zaposlitve

Sektor – podsektor:	Poslovne storitve – storitve posredovanja zaposlitve
Klasifikacija dejavnosti:	CPC 87201, 87202, 87203, 87204, 87205, 87206, 87209
Vrsta pridržka:	Dostop do trga Nacionalna obravnava Višji vodstveni položaji in upravni odbori Lokalna prisotnost
Poglavje:	Liberalizacija naložb in čezmejna trgovina s storitvami

Opis:

EU si pridržuje pravico, da sprejme ali ohrani kakršne koli ukrepe v zvezi z naslednjim:

Liberalizacija naložb – dostop do trga, nacionalna obravnava, višji vodstveni položaji in upravni odbori in čezmejna trgovina s storitvami – dostop do trga, nacionalna obravnava, lokalna prisotnost:

V **EU**, z izjemo **HU** in **SE**: Posredovanje osebja za pomoč na domu, drugih trgovskih ali industrijskih delavcev, medicinskih sester in drugega osebja (CPC 87204, 87205, 87206, 87209).

V **BG, CY, CZ, DE, EE, FI, MT, LT, LV, PL, PT, RO, SI** in **SK**: Storitve iskanja vodilnih kadrov (87201).

V **AT, BG, CY, CZ, EE, FI, LT, LV, MT, PL, PT, RO, SI** in **SK**: Vzpostavljanje storitev posredovanja zaposlitve za administrativno in drugo osebje (CPC 87202).

V **AT, BG, CY, CZ, DE, EE, FI, MT, LT, LV, PL, PT, RO, SI** in **SK**: Posredovanje delovne sile na področju pisarniških del (CPC 87203).

Čezmejna trgovina s storitvami – dostop do trga, nacionalna obravnava, lokalna prisotnost:

V **EU**, z izjemo **BE, HU** in **SE**: Čezmejno izvajanje storitev posredovanja zaposlitve za administrativno in drugo osebje (CPC 87202).

V **IE**: Čezmejno izvajanje storitev iskanja vodilnih kadrov (87201).

V **FR, IE, IT** in **NL**: Čezmejno izvajanje storitev zagotavljanja pisarniškega osebja (CPC 87203).

Liberalizacija naložb – dostop do trga in čezmejna trgovina s storitvami – dostop do trga:

V **DE**: Omejitev števila ponudnikov posredovanja zaposlitve.

V **ES**: Omejitev števila izvajalcev storitev iskanja vodilnih kadrov in storitev posredovanja zaposlitve (CPC 87201, 87202).

V **FR**: Za te storitve lahko velja državni monopol CPC 87202).

V **IT**: Omejitev števila ponudnikov posredovanja zaposlitve za administrativno osebje (87203).

Liberalizacija naložb – dostop do trga, nacionalna obravnava:

V **DE**: Zvezno ministrstvo za delo in socialne zadeve lahko za določene poklice izda uredbo o posredovanju zaposlitve in zaposlovanju nedržavljanov Evropske unije oziroma EGP (CPC 87201, 87202, 87203, 87204, 87205, 87206, 87209).

Obstoječi ukrepi:

AT: §§ 97 in 135 avstrijskega zakona o trgovini (Gewerbeordnung), Zvezni uradni list št. 194/1994, kakor je bil spremenjen, in

zakon o začasnih zaposlitvah (Arbeitskräfteüberlassungsgesetz/AÜG), Zvezni uradni list št.

196/1988, kakor je bil spremenjen.

BG: Zakon o spodbujanju zaposlovanja, členi 26, 27, 27a in 28.

CY: Zakon o zasebnih agencijah za zaposlovanje št. 126(I)/2012, kakor je bil spremenjen.

CZ: Zakon o zaposlovanju (435/2004)

DE: Gesetz zur Regelung der Arbeitnehmerüberlassung (AÜG);

Sozialgesetzbuch Drittes Buch (SGB III; socialni zakonik, tretja knjiga) – spodbujanje zaposlovanja;

Verordnung über die Beschäftigung von Ausländerinnen und Ausländern (BeschV; odlok o zaposlovanju tujcev).

DK: §§ 8a–8f Uredbe-zakona št. 73 z dne 17. januarja 2014 in Uredba-zakon št. 228 z dne 7. marca 2013 (zaposlovanje pomorščakov) ter zakon o delovnih dovoljenjih 2006, oddelka 1(2) in (3).

EL: Zakon 4052/2012 (uradni list 41 A), kakor je bil v nekaterih določbah spremenjen z Zakonom št. 4093/2012 (uradni list 222 A).

ES: Real Decreto-ley 8/2014, de 4 de julio, de aprobación de medidas urgentes para el crecimiento, la competitividad y la eficiencia, artículo 117 (tramitado como Ley 18/2014, de 15 de octubre).

FI: Lakijulkisesta työvoima- ja yrityspalvelusta (zakon o javnih storitvah na področju zaposlovanja in zagona podjetij) (916/2012).

HR: Zakon o trgu dela (OG 118/18, 32/20);

zakon o delu (OG 93/14, 127/17, 98/19);

zakon o tujcih (OG 130/11m 74/13, 67/17, 46/18, 53/20).

IE: Zakon o delovnih dovoljenjih 2006. oddelka 1(2) in (3).

IT: Zakonodajni odlok 276/2003, člena 4 in 5.

LT: Delovni zakonik Republike Litve, odobren z Zakonom Republike Litve št. XII-2603 z dne 14. septembra 2016;

Zakon Republike Litve št. IX-2206 z dne 29. aprila 2004 o pravnem položaju tujcev, kakor je bil nazadnje spremenjen 3. decembra 2019, št. [XIII-2582](#).

LU: Loi du 18 janvier 2012 portant création de l'Agence pour le développement de l'emploi) (zakon z dne 18. januarja 2012 o ustanovitvi agencije za zaposlovanje – ADEM).

MT: Zakon o zavodih za zaposlovanje in usposabljanje (Cap 343) (členi 23–25) in uredbe o agencijah za zaposlovanje (S.L. 343.24).

PL: Člen 18 zakona z dne 20. aprila 2004 o spodbujanju zaposlovanja in institucijah trga dela (Uradni list, 2015, točka 149, kakor je bil spremenjen).

PT: Uredba-zakon št. 260/2009 z dne 25. septembra, kakor je bila spremenjena z Zakonom št. 5/2014 z dne 12. februarja (dostopnost in izvajanje storitev agencij za zaposlovanje).

RO: Zakon št. 156/2000 o zaščiti romunskih državljanov, ki delajo v tujini, ponovno objavljen, in Sklep vlade št. 384/2001 o odobritvi metodoloških norm za izvajanje Zakona št. 156/2000, z naknadnimi spremembami;

Odlok vlade št. 277/2002, kakor je bil spremenjen z Odlokom vlade št. 790/2004 in Odlokom vlade št. 1122/2010, ter

Zakon št. 53/2003 – zakonik o delovnih razmerjih, ponovno objavljen, z naknadnimi spremembami in dodatkom ter Sklep vlade št. 1256/2011 o pogojih poslovanja in postopku odobritve za agencije za posredovanje začasne zaposlitve.

SI: Zakon o urejanju trga dela (Uradni list RS, št. 80/2010, 21/2013, 63/2013, 55/2017) in zakon o zaposlovanju, samozaposlovanju in delu tujcev – ZZSDT (Uradni list RS, št.

47/2015), ZZSDT-UPB2 (Uradni list RS, št. 1/2018).

SK: Zakon št. 5/2004 o službah za zaposlovanje in Zakon št. 455/1991 o trgovinskih dovoljenjih

Pridržek št. 9 – Poslovne storitve – varnostne in preiskovalne storitve

Sektor – podsektor: Poslovne storitve – varnostne in preiskovalne storitve

Klasifikacija dejavnosti: CPC 87301, 87302, 87303, 87304, 87305, 87309

Vrsta pridržka: Dostop do trga
Nacionalna obravnava
Višji vodstveni položaji in upravni odbori
Operativne zahteve
Lokalna prisotnost

Poglavje: Liberalizacija naložb in čezmejna trgovina s storitvami

Opis:

EU si pridržuje pravico, da sprejme ali ohrani kakršne koli ukrepe v zvezi z naslednjim:

(a) Varnostne storitve (CPC 87302, 87303, 87304, 87305, 87309)

Liberalizacija naložb – dostop do trga, nacionalna obravnava, višji vodstveni položaji in upravni odbori, operativne zahteve in čezmejna trgovina s storitvami – dostop do trga, nacionalna obravnava:

V **BG, CY, CZ, EE, ES, LT, LV, MT, PL, RO, SI** in **SK**: Izvajanje varnostnih storitev.

V **DK, HR** in **HU**: Izvajanje storitev v naslednjih podsektorjih: storitve varovanja (87305) za **HR** in **HU**, svetovalne storitve na področju varnosti (87302) za **HR**, storitve varovanja na letališčih (del 87305) za **DK** in storitve oklepnih vozil (87304) za **HU**.

Liberalizacija naložb – dostop do trga, nacionalna obravnava, višji vodstveni položaji in upravni odbori in čezmejna trgovina s storitvami – nacionalna obravnava, lokalna prisotnost:

V **BE**: Za člane upravnih odborov podjetij in pravnih oseb, ki izvajajo storitve varovanja in varnostne storitve (87305) ter posvetovanje in usposabljanje v zvezi z varnostnimi storitvami (87302), se zahteva državljanstvo države članice. Višji vodstveni delavci družb, ki zagotavljajo svetovalne storitve na področju varovanja in varnosti, morajo biti državljani rezidenti države članice.

V **FI**: Dovoljenja za izvajanje varnostnih storitev se lahko podelijo samo fizičnim osebam s stalnim prebivališčem v EGP ali pravnim osebam s sedežem v EGP.

V **ES**: Čezmejno izvajanje varnostnih storitev. Za zasebno varnostno osebje veljajo zahteve glede državljanstva.

Čezmejna trgovina s storitvami – dostop do trga, nacionalna obravnava:

V **BE, FI, FR** in **PT**: Čezmejno izvajanje varnostnih storitev s strani tujega izvajalca ni dovoljeno. V **PT** se zahteva državljanstvo za specializirano osebje, v **FR** pa za izvršne in neizvršne direktorje.

Obstoječi ukrepi:

BE: Loi réglementant la sécurité privée et particulière, 2 Octobre 2017.

BG: Zakon o zasebnih podjetjih za varnostne storitve.

CZ: Zakon o izdaji dovoljenj za opravljanje trgovinske dejavnosti.

DK: Uredba o varnosti v letalstvu.

FI: Laki yksityisistä turvallisuuspalveluista 282/2002 (zakon o zasebnih varnostnih storitvah).

LT: Zakon št. IX-2327 z dne 8. julija 2004 o varnosti oseb in premoženja.

LV: Zakon o storitvah varovanja (oddelki 6, 7 in 14).

PL: Zakon z dne 22. avgusta 1997 o zaščiti oseb in premoženja (Uradni list, 2016, točka 1432, kakor je bil spremenjen).

PT: Zakon 34/2013 alterada p/ Lei 46/2019, 16 maio, in Odlok 273/2013 alterada p/ Portaria 106/2015, 13 abril.

SI: Zakon o zasebnem varovanju.

(b) Preiskovalne storitve (CPC 87301)

Liberalizacija naložb – dostop do trga, nacionalna obravnava, višji vodstveni položaji in upravni odbori, operativne zahteve in čezmejna trgovina s storitvami – dostop do trga, nacionalna obravnava:

EU, z izjemo **AT in SE**: Izvajanje preiskovalnih storitev.

Liberalizacija naložb – dostop do trga in čezmejna trgovina s storitvami – dostop do trga:

V **LT** in **PT**: Država ima monopol nad preiskovalnimi storitvami.

Pridržek št. 10 – Poslovne storitve – druge poslovne storitve

Sektor – podsektor: Poslovne storitve – druge poslovne storitve (prevajanje in tolmačenje, fotokopiranje in podobno razmnoževanje gradiv, storitve, povezane z distribucijo energije, in storitve, povezane s proizvodnjo)

Klasifikacija dejavnosti: CPC 87905, 87904, 884, 887.

Vrsta pridržka: Dostop do trga
Nacionalna obravnava
Obravnava po načelu države z največjimi ugodnostmi
Višji vodstveni položaji in upravni odbori
Operativne zahteve
Lokalna prisotnost

Poglavje: Liberalizacija naložb in čezmejna trgovina s storitvami

Opis:

EU si pridržuje pravico, da sprejme ali ohrani kakršne koli ukrepe v zvezi z naslednjim:

(a) *Storitve prevajanja in tolmačenja (CPC 87905)*

Čezmejna trgovina s storitvami – dostop do trga, nacionalna obravnava:

V **HR**: Čezmejno izvajanje storitev prevajanja in tolmačenja uradnih dokumentov.

(b) *Fotokopiranje in podobno razmnoževanje gradiv (CPC 87904)*

Čezmejna trgovina s storitvami – dostop do trga, nacionalna obravnava, lokalna prisotnost:

V **HU**: Čezmejno izvajanje storitev fotokopiranja in podobnega razmnoževanja gradiv.

(c) *Storitve, povezane z distribucijo energije, in storitve, povezane s proizvodnjo (del CPC 884, 887, razen svetovalnih in posvetovalnih storitev)*

Liberalizacija naložb – dostop do trga, nacionalna obravnava, višji vodstveni položaji in upravni odbori in čezmejna trgovina s storitvami – dostop do trga, nacionalna obravnava, lokalna prisotnost:

V **HU**: Storitve, povezane z distribucijo energije, in čezmejno izvajanje storitev, povezanih s proizvodnjo, razen svetovalnih in posvetovalnih storitev na področju teh sektorjev.

(d) *Vzdrževanje in popravila plovil, opreme za železniški prevoz ter zrakoplovov in njihovih delov (del CPC 86764, CPC 86769, CPC 8868)*

Čezmejna trgovina s storitvami – dostop do trga, nacionalna obravnava, lokalna prisotnost:

V **EU**, z izjemo **DE**, **EE** in **HU**: Čezmejno zagotavljanje storitev vzdrževanja in popravil opreme za železniški prevoz.

V **EU**, z izjemo **CZ, EE, HU, LU** in **SK**: Čezmejno zagotavljanje storitev vzdrževanja in popravil plovil za prevoz po celinskih plovnih poteh.

V **EU**, z izjemo **EE, HU** in **LV**: Čezmejno izvajanje storitev vzdrževanja in popravil pomorskih plovil.

V **EU**, z izjemo **AT, EE, HU, LV**, in **PL**: Čezmejno izvajanje storitev vzdrževanja in popravila plovil, zrakoplovov in njihovih delov (del CPC 86764, CPC 86769, CPC 8868).

V **EU**: Čezmejno izvajanje predpisanih pregledov in izdajanje spričeval za ladje.

Obstoječi ukrepi:

EU: Uredba (ES) št. 391/2009 Evropskega parlamenta in Sveta z dne 23. aprila 2009 o skupnih pravilih in standardih za organizacije za tehnični nadzor in pregled ladij.

(e) Druge poslovne storitve, povezane z letalstvom

Liberalizacija naložb – obravnava po načelu države z največjimi ugodnostmi in čezmejna trgovina s storitvami – obravnava po načelu države z največjimi ugodnostmi:

EU: Določitev drugačne obravnave za tretje države v skladu z obstoječimi ali prihodnjimi dvostranskimi sporazumi za naslednje storitve:

- (a) prodaje in trženja storitev zračnega prometa;
- (b) storitev računalniškega rezervacijskega sistema (CRS);
- (c) vzdrževanje in popravila letal in njihovih delov;
- (d) najem ali zakup zrakoplovov brez posadke.

Liberalizacija naložb – dostop do trga, nacionalna obravnava, operativne zahteve, višji vodstveni položaji in upravni odbori in čezmejna trgovina s storitvami – dostop do trga, nacionalna obravnava, lokalna prisotnost:

V **DE, FR**: Gašenje požarov iz zraka, usposabljanje za letenje, škropljenje z letali, letalske geodetske meritve, letalsko kartiranje, fotografiranje iz zraka in druge kmetijske, industrijske in inšpekcijske storitve iz zraka.

V **FI, SE**: Gašenje požarov iz zraka.

Pridržek št. 11 – Telekomunikacije

Sektor:	Oddajanje programov prek satelitov
Klasifikacija dejavnosti:	del CPC 861, del 87902, 862, 863, 8671, 8672, 8673, 8674, del 879
Vrsta pridržka:	Dostop do trga Nacionalna obravnava
Poglavje:	Liberalizacija naložb in čezmejna trgovina s storitvami

Opis:

EU si pridržuje pravico, da sprejme ali ohrani kakršne koli ukrepe v zvezi z naslednjim:

V **BE**: Oddajanje programov prek satelitov.

Pridržek št. 12 – Gradbeništvo

Sektor:	Gradbene storitve
Klasifikacija dejavnosti:	CPC 51
Vrsta pridržka:	Dostop do trga Nacionalna obravnava
Poglavje:	Liberalizacija naložb in čezmejna trgovina s storitvami

Opis:

EU si pridržuje pravico, da sprejme ali ohrani kakršne koli ukrepe v zvezi z naslednjim:

V **LT**: Pravica priprave projektne dokumentacije za gradnjo objektov izrednega pomena se podeli le projektivnim družbam, registriranim v Litvi, ali tujim projektivnim družbam, ki jih je odobrila institucija s pooblastilom vlade za te dejavnosti. Pravica izvajanja tehničnih dejavnosti na glavnih področjih gradbeništva se lahko podeli nelitovski osebi, ki jo je odobrila institucija s pooblastilom vlade Republike Litve.

Pridržek št. 13 – Distribucijske storitve

Sektor:	Distribucijske storitve
Klasifikacija dejavnosti:	CPC 62117, 62251, 8929, del 62112, 62226, del 631
Vrsta pridržka:	Dostop do trga Nacionalna obravnava Višji vodstveni položaji in upravni odbori Operativne zahteve
Poglavje:	Liberalizacija naložb in čezmejna trgovina s storitvami

Opis:

EU si pridržuje pravico, da sprejme ali ohrani kakršne koli ukrepe v zvezi z naslednjim:

a) Distribucija zdravil

Čezmejna trgovina s storitvami – dostop do trga, nacionalna obravnava:

V **BG**: Čezmejna prodaja zdravil na debelo (CPC 62251).

Liberalizacija naložb – dostop do trga, nacionalna obravnava, operativne zahteve, višji vodstveni položaji in upravni odbori in čezmejna trgovina s storitvami – dostop do trga, nacionalna obravnava:

V **FI**: Distribucija farmacevtskih izdelkov (CPC 62117, 62251, 8929).

Obstoječi ukrepi:

BG: Zakon o zdravilih v humani medicini; zakon o medicinskih pripomočkih.

FI: Lääkelaki (zakon o zdravstvu) (395/1987).

(b) Distribucija alkoholnih pijač

V **FI**: Distribucija alkoholnih pijač (del CPC 62112, 62226, 63107, 8929).

Obstoječi ukrepi:

FI: Alkoholilaki (zakon o alkoholu) (1102/2017).

Liberalizacija naložb – dostop do trga in čezmejna trgovina s storitvami – dostop do trga:

V **SE**: Določitev monopola nad maloprodajo žganih pijač, vina in piva (razen brezalkoholnega piva). Trenutno ima Systembolaget AB tak monopol nad maloprodajo žganih pijač, vina in piva (razen brezalkoholnega piva). Alkoholne pijače so pijače z vsebnostjo alkohola nad 2,25 volumskega odstotka. Pri pivu je meja vsebnost alkohola nad 3,5 volumskega odstotka (del CPC 631).

Obstoječi ukrepi:

SE: Zakon o alkoholu (2010:1622).

(c) Druga distribucija (del CPC 621, CPC 62228, CPC 62251, CPC 62271, del CPC 62272, CPC 62276, CPC 63108, del CPC 6329)

Čezmejna trgovina s storitvami – dostop do trga, nacionalna obravnava:

V **BG**: Distribucija kemičnih izdelkov, plemenitih kovin in dragih kamnov, zdravil, predmetov za medicinsko uporabo, tobaka in tobačnih izdelkov ter alkoholnih pijač na debelo.

Bolgarija si pridržuje pravico, da sprejme ali ohrani kakršne koli ukrepe v zvezi storitvami borznih posrednikov.

Obstoječi ukrepi:

V **BG**: Zakon o zdravilih v humani medicini;

zakon o medicinskih pripomočkih;

zakon o veterinarski dejavnosti;

zakon o prepovedi kemičnega orožja in nadzoru nad toksičnimi kemičnimi snovmi in njihovimi predhodnimi sestavinami;

zakon o tobaku in tobačnih izdelkih; zakon o trošarinah in trošarinskih skladiščih ter zakon o vinu in žganih pijačah.

Pridržek št. 14 – Izobraževalne storitve

Sektor:	Izobraževalne storitve
Klasifikacija dejavnosti:	CPC 92
Vrsta pridržka:	Dostop do trga Nacionalna obravnava Višji vodstveni položaji in upravni odbori Operativne zahteve Lokalna prisotnost
Poglavje:	Liberalizacija naložb in čezmejna trgovina s storitvami

Opis:

EU si pridržuje pravico, da sprejme ali ohrani kakršne koli ukrepe v zvezi z naslednjim:

Liberalizacija naložb – dostop do trga, nacionalna obravnava, operativne zahteve, višji vodstveni položaji in upravni odbori in čezmejna trgovina s storitvami – dostop do trga, nacionalna obravnava, lokalna prisotnost:

EU: Izobraževalne storitve, ki prejemajo javna sredstva ali državno podporo v kakršni koli obliki. Če lahko tuji izvajalci izvajajo zasebno financirane izobraževalne storitve, je lahko pogoj za udeležbo zasebnih izvajalcev v izobraževalnem sistemu koncesija, ki se podeli na nediskriminatorni osnovi.

EU, z izjemo **CZ**, **NL**, **SE** in **SK**: Izvajanje zasebno financiranih drugih izobraževalnih storitev, tj. tistih, ki niso klasificirane kot storitve osnovnošolskega, srednješolskega in visokošolskega izobraževanja ali izobraževanja odraslih (CPC 929).

V **CY**, **FI**, **MT** in **RO**: Izvajanje zasebno financiranih storitev osnovnošolskega in srednješolskega izobraževanja ter izobraževanja odraslih (CPC 921, 922, 924).

V **AT**, **BG**, **CY**, **FI**, **MT** in **RO**: Izvajanje zasebno financiranih storitev visokošolskega izobraževanja (CPC 923).

V **CZ** in **SK**: Večina članov upravnega odbora ustanove, ki izvaja zasebno financirane izobraževalne storitve, mora imeti državljanstvo zadevne države (CPC 921, 922, 923 za SK razen 92310, 924).

V **SI**: Zasebno financirane osnovne šole lahko ustanovijo samo slovenske fizične ali pravne osebe. Ponudnik storitev mora ustanoviti registrirani sedež ali podružnico. Večina članov upravnega odbora ustanove, ki izvaja zasebno financirane storitve srednješolskega ali visokošolskega izobraževanja, mora imeti slovensko državljanstvo (CPC 922, 923).

V **SE**: Izvajalci izobraževalnih storitev, ki so jih za zagotavljanje izobraževanja odobrili javni organi. Ta pridržek velja za zasebno financirane izvajalce izobraževalnih storitev, ki v neki obliki prejemajo državno podporo, med drugim za izvajalce izobraževalnih storitev, ki jih priznava država ali so pod državnim nadzorom, ali za izobraževanje, ki je upravičeno do študijske podpore (CPC 92).

V **SK**: Za izvajalce vsakršnega zasebno financiranega izobraževanja, razen posekondarnega strokovnega in poklicnega izobraževanja, se zahteva stalno prebivališče v EGP. Lahko se preverijo gospodarske potrebe in lokalni organi lahko omejijo število ustanovljenih šol (CPC 921, 922, 923 razen 92310, 924).

Čezmejna trgovina s storitvami – dostop do trga, nacionalna obravnava, lokalna prisotnost:

V **BG**, **IT** in **SI**: Omejitev čezmejnega izvajanja zasebno financiranih storitev osnovnošolskega izobraževanja (CPC 921).

V **BG** in **IT**: Omejitev čezmejnega izvajanja zasebno financiranih storitev srednješolskega izobraževanja (CPC 922).

V **AT**: Omejitev čezmejnega izvajanja zasebno financiranih storitev izobraževanja odraslih prek radia in televizije (CPC 924).

Obstoječi ukrepi:

BG: Zakon o javnem šolstvu, člen 12;

zakon o visokošolskem izobraževanju, odstavek 4 dodatnih določb, in zakon o poklicnem izobraževanju in usposabljanju, člen 22.

FI: Perusopetuslaki (zakon o osnovnošolskem izobraževanju) (628/1998);

Lukiolaki (zakon o splošnem srednješolskem izobraževanju) (629/1998);

Laki ammatillisesta koulutuksesta (zakon o poklicnem usposabljanju in izobraževanju) (630/1998);

Laki ammatillisesta aikuiskoulutuksesta (zakon o poklicnem izobraževanju odraslih) (631/1998);

Ammattikorkeakoululaki (zakon o politehnikah) (351/2003) in Yliopistolaki (zakon o univerzah) (558/2009).

IT: Kraljevi odlok 1592/1933 (zakon o srednješolskem izobraževanju);

Zakon 243/1991 (občasni javni prispevek za zasebne univerze);

Resolucija 20/2003 CNVSU (Comitato nazionale per la valutazione del sistema universitario) in

Odlok predsednika republike 25/1998.

SK: Zakon 245/2008 o izobraževanju;

Zakon 131/2002 o univerzah in

Zakon 596/2003 o državni upravi v izobraževanju in samoupravljanju šole.

Pridržek št. 15 – Ekološke storitve

Sektor – podsektor: Okoljske storitve – ravnanje z odpadki in gospodarjenje s tlemi

Klasifikacija dejavnosti: CPC 9401, 9402, 9403, 94060.

Vrsta pridržka: Dostop do trga

Poglavje: Čezmejna trgovina s storitvami

Opis:

EU si pridržuje pravico, da sprejme ali ohrani kakršne koli ukrepe v zvezi z naslednjim:

V **DE**: Izvajanje storitev ravnanja z odpadki, razen svetovalnih storitev, ter storitve v zvezi z varstvom tal in gospodarjenjem s kontaminiranimi tlemi, razen svetovalnih storitev.

Pridržek št. 16 – Finančne storitve

Sektor:	Finančne storitve
Klasifikacija dejavnosti:	Ni relevantno
Vrsta pridržka:	Dostop do trga Nacionalna obravnava Obravnava po načelu države z največjimi ugodnostmi Višji vodstveni položaji in upravni odbori Lokalna prisotnost
Poglavje:	Liberalizacija naložb in čezmejna trgovina s storitvami

Opis:

EU si pridržuje pravico, da sprejme ali ohrani kakršne koli ukrepe v zvezi z naslednjim:

(a) Vse finančne storitve

Liberalizacija naložb – obravnava po načelu države z največjimi ugodnostmi in čezmejna trgovina s storitvami – obravnava po načelu države z največjimi ugodnostmi:

EU: v skladu z različno obravnavo vlagatelja ali ponudnika finančnih storitev iz tretje države v skladu s katerim koli dvostranskim ali večstranskim mednarodnim naložbenim sporazumom ali drugim trgovinskim sporazumom.

Liberalizacija naložb – dostop do trga

EU: pravica, da za ustanovitev v državi članici na nediskriminatorni osnovi od ponudnika finančnih storitev, ki ni podružnica, zahteva določeno pravno obliko.

Čezmejna trgovina s storitvami – dostop do trga, nacionalna obravnava, lokalna prisotnost

EU: pravica, da sprejme ali ohrani kakršne koli ukrepe v zvezi s čezmejnimi izvajanjem vseh finančnih storitev, razen:

V EU (z izjemo **BE, CY, EE, LT, LV, MT, PL, RO, SI**):

- (i) storitev neposrednega zavarovanja (vključno s sozavarovanjem) in posredniških storitev pri neposrednem zavarovanju za zavarovanje tveganj, ki se nanašajo na:
 - a. pomorski prevoz, komercialni letalski prevoz ter lansiranje vesoljskih plovil in tovara (vključno s sateliti), pri čemer zavarovanje krije vse ali del navedenega: blago, ki se prevaža, vozilo, ki prevaža blago, in odgovornost, ki izhaja iz tega, ter
 - b. blago v mednarodnem tranzitu;
- (ii) pozavarovanja in retrocesije;
- (iii) pomožnih zavarovalniških storitev;

- (iv) zagotavljanja in prenosa finančnih informacij, obdelave finančnih podatkov in z njimi povezane programske opreme s strani izvajalcev drugih finančnih storitev ter
- (v) svetovalnih in drugih pomožnih finančnih storitev, ki se nanašajo na bančne in druge finančne storitve, kakor so opisane v točki (a)(ii)(L) opredelitve pojma bančne in druge finančne storitve (razen zavarovanja) v členu SERVIN.5.38 [Opredelitve pojmov], vendar brez posredništva, kakor je opisano v navedeni točki.

V BE:

- (i) storitev neposrednega zavarovanja (vključno s sozavarovanjem) in posredniških storitev pri neposrednem zavarovanju za zavarovanje tveganj, ki se nanašajo na:
 - a. pomorski prevoz, komercialni letalski prevoz ter lansiranje vesoljskih plovil in tovora (vključno s sateliti), pri čemer zavarovanje krije vse ali del navedenega: blago, ki se prevaža, vozilo, ki prevaža blago, in odgovornost, ki izhaja iz tega, ter
 - b. blago v mednarodnem tranzitu;
- (ii) pozavarovanja in retrocesije;
- (iii) pomožnih zavarovalniških storitev;
- (iv) zagotavljanja bančnih in drugih finančnih storitev, kakor so opisane v točki (a)(ii)(L) opredelitve pojma bančnih in drugih finančnih storitev (razen zavarovanja) v členu SERVIN.5.38 [Opredelitve pojmov], z izjemo zagotavljanja in prenosa finančnih informacij, obdelave finančnih podatkov in z njimi povezane programske opreme s strani izvajalcev drugih finančnih storitev;

V CY:

- (i) storitev neposrednega zavarovanja (vključno s sozavarovanjem) za zavarovanje tveganj, ki se nanašajo na:
 - a. pomorski prevoz, komercialni letalski prevoz ter lansiranje vesoljskih plovil in tovora (vključno s sateliti), pri čemer zavarovanje krije vse ali del navedenega: blago, ki se prevaža, vozilo, ki prevaža blago, in odgovornost, ki izhaja iz tega, ter
 - b. blago v mednarodnem tranzitu;
- (ii) posredovanja v zavarovalništvu;
- (iii) pozavarovanja in retrocesije;
- (iv) pomožnih zavarovalniških storitev;
- (v) trgovanja s prenosljivimi vrednostnimi papirji za lastni račun ali za račun strank, in sicer na borzi, trgu OTC ali drugače;
- (vi) zagotavljanja in prenosa finančnih informacij, obdelave finančnih podatkov in z njimi povezane programske opreme s strani izvajalcev drugih finančnih storitev ter

(vii) svetovalnih in drugih pomožnih finančnih storitev, ki se nanašajo na bančne in druge finančne storitve, kakor so opisane v točki (a)(ii)(L) opredelitve pojma bančne in druge finančne storitve (razen zavarovanja) v členu SERVIN.5.38 [Opredelitve pojmov], vendar brez posredništva, kakor je opisano v navedeni točki.

V EE:

- (i) neposrednega zavarovanja (skupaj s pozavarovanjem);
- (ii) pozavarovanja in retrocesije;
- (iii) posredovanja v zavarovalništvu;
- (iv) pomožnih zavarovalniških storitev;
- (v) sprejemanja depozitov;
- (vi) posojanja vseh vrst;
- (vii) finančnega zakupa;
- (viii) vseh storitev plačilnega prometa in prenosa denarja; garancij in obveznosti;
- (ix) trgovanja za lastni račun ali za račun strank na borzi ali trgu OTC;
- (x) sodelovanja pri izdaji vseh vrst vrednostnih papirjev, vključno z vpisom primarne izdaje vrednostnih papirjev in vlaganjem (javnim ali zasebnim) prek agenta, ter opravljanjem storitev, povezanih s temi izdajami;
- (xi) denarnoposredniških poslov;
- (xii) upravljanja premoženja, na primer upravljanja denarnih sredstev ali portfeljev, vseh oblik upravljanja kolektivnih naložb, upravljanja pokojninskih skladov, depotnih storitev in storitev skrbniških skladov;
- (xiii) storitev poravnave in kliringov finančnih sredstev, vključno z vrednostnimi papirji, produkti izvedenih finančnih instrumentov in drugimi prenosljivimi vrednostnimi papirji;
- (xiv) zagotavljanja in prenosa finančnih informacij, obdelave finančnih podatkov in z njimi povezane programske opreme ter
- (xv) svetovalnih in drugih pomožnih finančnih storitev, ki se nanašajo na bančne in druge finančne storitve, kakor so opisane v točki (a)(ii)(L) opredelitve pojma bančne in druge finančne storitve (razen zavarovanja) v členu SERVIN.5.38 [Opredelitve pojmov], vendar brez posredništva, kakor je opisano v navedeni točki.

V LT:

- (i) storitev neposrednega zavarovanja (vključno s sozavarovanjem) za zavarovanje tveganj, ki se nanašajo na:

- a. pomorski prevoz, komercialni letalski prevoz ter lansiranje vesoljskih plovil in tovora (vključno s sateliti), pri čemer zavarovanje krije vse ali del navedenega: blago, ki se prevaža, vozilo, ki prevaža blago, in odgovornost, ki izhaja iz tega, ter
 - b. blago v mednarodnem tranzitu;
- (ii) pozavarovanja in retrocesije;
 - (iii) pomožnih zavarovalniških storitev;
 - (iv) sprejemanja depozitov;
 - (v) posojanja vseh vrst;
 - (vi) finančnega zakupa;
 - (vii) vseh storitev plačilnega prometa in prenosa denarja; garancij in obveznosti;
 - (viii) trgovanja za lastni račun ali za račun strank na borzi ali trgu OTC;
 - (ix) sodelovanja pri izdaji vseh vrst vrednostnih papirjev, vključno z vpisom primarne izdaje vrednostnih papirjev in vlaganjem (javnim ali zasebnim) prek agenta, ter opravljanjem storitev, povezanih s temi izdajami;
 - (x) denarnoposredniških poslov;
 - (xi) upravljanja premoženja, na primer upravljanja denarnih sredstev ali portfeljev, vseh oblik upravljanja kolektivnih naložb, upravljanja pokojninskih skladov, depotnih storitev in storitev skrbniških skladov;
 - (xii) storitev poravnav in kliringov finančnih sredstev, vključno z vrednostnimi papirji, produkti izvedenih finančnih instrumentov in drugimi prenosljivimi vrednostnimi papirji;
 - (xiii) zagotavljanja in prenosa finančnih informacij, obdelave finančnih podatkov in z njimi povezane programske opreme; ter
 - (xiv) svetovalnih in drugih pomožnih finančnih storitev, ki se nanašajo na bančne in druge finančne storitve, kakor so opisane v točki (a)(ii)(L) opredelitve pojma bančne in druge finančne storitve (razen zavarovanja) v členu SERVIN.5.38 [Opredelitve pojmov], vendar brez posredništva, kakor je opisano v navedeni točki.

V LV:

- (i) storitev neposrednega zavarovanja (vključno s sozavarovanjem) za zavarovanje tveganj, ki se nanašajo na:
 - a. pomorski prevoz, komercialni letalski prevoz ter lansiranje vesoljskih plovil in tovora (vključno s sateliti), pri čemer zavarovanje krije vse ali del navedenega: blago, ki se prevaža, vozilo, ki prevaža blago, in odgovornost, ki izhaja iz tega, ter
 - b. blago v mednarodnem tranzitu;
- (ii) pozavarovanja in retrocesije; ter

- (iii) pomožnih zavarovalniških storitev;
- (iv) sodelovanja pri izdaji vseh vrst vrednostnih papirjev, vključno z vpisom primarne izdaje vrednostnih papirjev in vlaganjem (javnim ali zasebnim) prek agenta, ter opravljanjem storitev, povezanih s temi izdajami;
- (v) zagotavljanja in prenosa finančnih informacij, obdelave finančnih podatkov in z njimi povezane programske opreme s strani izvajalcev drugih finančnih storitev ter
- (vi) svetovalnih in drugih pomožnih finančnih storitev, ki se nanašajo na bančne in druge finančne storitve, kakor so opisane v točki (a)(ii)(L) opredelitve pojma bančne in druge finančne storitve (razen zavarovanja) v členu SERVIN.5.38 [Opredelitve pojmov], vendar brez posredništva, kakor je opisano v navedeni točki.

V MT:

- (i) storitev neposrednega zavarovanja (vključno s sozavarovanjem) za zavarovanje tveganj, ki se nanašajo na:
 - a. pomorski prevoz, komercialni letalski prevoz ter lansiranje vesoljskih plovil in tovora (vključno s sateliti), pri čemer zavarovanje krije vse ali del navedenega: blago, ki se prevaža, vozilo, ki prevaža blago, in odgovornost, ki izhaja iz tega, ter
 - b. blago v mednarodnem tranzitu;
- (ii) pozavarovanja in retrocesije;
- (iii) pomožnih zavarovalniških storitev;
- (iv) sprejemanja depozitov;
- (v) posojanja vseh vrst;
- (vi) zagotavljanja in prenosa finančnih informacij, obdelave finančnih podatkov in z njimi povezane programske opreme s strani izvajalcev drugih finančnih storitev ter
- (vii) svetovalnih in drugih pomožnih finančnih storitev, ki se nanašajo na bančne in druge finančne storitve, kakor so opisane v točki (a)(ii)(L) opredelitve pojma bančne in druge finančne storitve (razen zavarovanja) v členu SERVIN.5.38 [Opredelitve pojmov], vendar brez posredništva, kakor je opisano v navedeni točki.

V PL:

- (i) storitev neposrednega zavarovanja (vključno s sozavarovanjem) za zavarovanje tveganj, ki se nanašajo na blago v mednarodni trgovini;
- (ii) pozavarovanja in retrocesije tveganj, ki se nanašajo na blago v mednarodni trgovini.
- (iii) storitev neposrednega zavarovanja (vključno s sozavarovanjem in retrocesijo) in posredniških storitev pri neposrednem zavarovanju za zavarovanje tveganj, ki se nanašajo na:

- a. pomorski prevoz, komercialni letalski prevoz ter lansiranje vesoljskih plovil in tovora (vključno s sateliti), pri čemer zavarovanje krije vse ali del navedenega: blago, ki se prevaža, vozilo, ki prevaža blago, in odgovornost, ki izhaja iz tega, ter
 - b. blago v mednarodnem tranzitu;
- (iv) zagotavljanja in prenosa finančnih informacij, obdelave finančnih podatkov in z njimi povezane programske opreme s strani izvajalcev drugih finančnih storitev ter
- (v) svetovalnih in drugih pomožnih finančnih storitev, ki se nanašajo na bančne in druge finančne storitve, kakor so opisane v točki (a)(ii)(L) opredelitve pojma bančne in druge finančne storitve (razen zavarovanja) v členu SERVIN.5.38 [Opredelitve pojmov], vendar brez posredništva, kakor je opisano v navedeni točki.

V RO:

- (i) storitev neposrednega zavarovanja (vključno s sozavarovanjem) in posredniških storitev pri neposrednem zavarovanju za zavarovanje tveganj, ki se nanašajo na:
 - a. pomorski prevoz, komercialni letalski prevoz ter lansiranje vesoljskih plovil in tovora (vključno s sateliti), pri čemer zavarovanje krije vse ali del navedenega: blago, ki se prevaža, vozilo, ki prevaža blago, in odgovornost, ki izhaja iz tega, ter
 - b. blago v mednarodnem tranzitu;
- (ii) pozavarovanja in retrocesije; ter
- (iii) pomožnih zavarovalniških storitev;
- (iv) sprejemanja depozitov;
- (v) posojanja vseh vrst;
- (vi) garancij in obveznosti;
- (vii) denarnoposredniških poslov;
- (viii) zagotavljanja in prenosa finančnih informacij, obdelave finančnih podatkov in z njimi povezane programske opreme; ter
- (ix) svetovalnih in drugih pomožnih finančnih storitev, ki se nanašajo na bančne in druge finančne storitve, kakor so opisane v točki (a)(ii)(L) opredelitve pojma bančne in druge finančne storitve (razen zavarovanja) v členu SERVIN.5.38 [Opredelitve pojmov], vendar brez posredništva, kakor je opisano v navedeni točki.

V SI:

- (i) storitev neposrednega zavarovanja (vključno s sozavarovanjem) in posredniških storitev pri neposrednem zavarovanju za zavarovanje tveganj, ki se nanašajo na:
- (ii) pomorski prevoz, komercialni letalski prevoz ter lansiranje vesoljskih plovil in tovora (vključno s sateliti), pri čemer zavarovanje krije vse ali del navedenega: blago, ki se prevaža, vozilo, ki prevaža blago, in odgovornost, ki izhaja iz tega, ter

- (iii) blago v mednarodnem tranzitu;
- (iv) pozavarovanja in retrocesije;
- (v) pomožnih zavarovalniških storitev;
- (vi) posojanja vseh vrst;
- (vii) sprejemanja jamstev in obveznosti od tujih kreditnih ustanov s strani domačih pravnih subjektov in samostojnih podjetnikov;
- (viii) zagotavljanja in prenosa finančnih informacij, obdelave finančnih podatkov in z njimi povezane programske opreme s strani izvajalcev drugih finančnih storitev ter
- (ix) svetovalnih in drugih pomožnih finančnih storitev, ki se nanašajo na bančne in druge finančne storitve, kakor so opisane v točki (a)(ii)(L) opredelitve pojma bančne in druge finančne storitve (razen zavarovanja) v členu SERVIN.5.38 [Opredelitve pojmov], vendar brez posredništva, kakor je opisano v navedeni točki.

(b) Zavarovalniške in z zavarovanjem povezane storitve:

Čezmejna trgovina s storitvami – dostop do trga, nacionalna obravnava:

V **BG**: Tuje zavarovalnice ne smejo neposredno prevzeti zavarovanja prevoza, ki zajema zavarovanje blaga, samih vozil in odgovornosti v zvezi s tveganji, ki obstajajo v Bolgariji.

V **DE**: Če ima tuja zavarovalnica podružnico v Nemčiji, lahko sklepa zavarovalne pogodbe v zvezi z mednarodnim prevozom v Nemčiji samo s podružnico, ki je ustanovljena v Nemčiji.

Obstoječi ukrepi:

DE: Luftverkehrsgesetz (LuftVG) in

Luftverkehrszulassungsordnung (LuftVZO).

Liberalizacija naložb – dostop do trga, nacionalna obravnava in čezmejna trgovina s storitvami – dostop do trga, nacionalna obravnava:

V **ES**: Za opravljanje poklica aktuarja se zahteva stalno prebivališče ali najmanj dve leti izkušenj.

Čezmejna trgovina s storitvami – lokalna prisotnost:

V **FI**: Za zagotavljanje storitev zavarovalnih posrednikov je treba imeti stalni sedež poslovanja v EU.

Storitve neposrednega zavarovanja (vključno s sozavarovanjem) lahko izvajajo le zavarovatelji s sedežem v Evropski uniji ali s podružnico na Finskem.

Obstoječi ukrepi:

FI: Laki ulkomaisista vakuutusyhtiöistä (zakon o tujih zavarovalnicah) (398/1995),

Vakuutusyhtiölaki (zakon o zavarovalnicah) (521:2008);

Laki vakuutusten tarjoamisesta (zakon o distribuciji zavarovalnih produktov) (234/2018).

V **FR**: Zavarovanje tveganj v zvezi s kopenskim prevozom lahko prevzamejo samo zavarovalnice s sedežem v Evropski uniji.

Obstoječi ukrepi:

FR: Code des assurances.

V **HU**: Storitve neposrednega zavarovanja lahko opravljajo samo pravne osebe EU in podružnice, registrirane na Madžarskem.

Obstoječi ukrepi:

HU: Zakon LX iz leta 2003.

V **IT**: Zavarovanje prevoza blaga, zavarovanje vozil in zavarovanje odgovornosti v zvezi s tveganji, ki obstajajo v Italiji, lahko prevzemajo samo zavarovalnice s sedežem v Evropski uniji, razen pri mednarodnem prevozu, ki vključuje uvoz v Italijo.

Čezmejno izvajanje aktuarskih storitev.

Obstoječi ukrepi:

IT: Člen 29 zakonika o zasebnem zavarovanju (zakonodajni odlok št. 209 z dne 7. septembra 2005), Zakon 194/1942 o poklicu aktuarja.

V **PT**: Letalsko in ladijsko transportno zavarovanje, ki zajema blago, zrakoplove, ladje brez tovora in odgovornost, lahko sklepajo samo družbe in pravne osebe iz Evropske unije. Na Portugalskem lahko kot posredniki za take zavarovalne posle delujejo samo fizične osebe iz Evropske unije ali družbe s sedežem v Evropski uniji.

Obstoječi ukrep:

PT: Člen 3 zakona št. 147/2015, člen 8 zakona št. 7/2019.

Liberalizacija naložb – dostop do trga, nacionalna obravnava;

V **SK**: Tuji državljani lahko ustanovijo zavarovalnico samo v obliki delniške družbe ali izvajajo zavarovalniške storitve prek podružnic z registriranim sedežem na Slovaškem. Pridobitev dovoljenja je v obeh primerih odvisna od ocene nadzornega organa.

Obstoječi ukrepi:

SK: Zakon 39/2015 o zavarovanju.

Liberalizacija naložb – dostop do trga, nacionalna obravnava in čezmejna trgovina s storitvami – dostop do trga

V **FI**: Najmanj polovica članov upravnega odbora in nadzornega sveta ter izvršni direktor zavarovalnice, ki izvaja obvezno pokojninsko zavarovanje, morajo imeti stalno prebivališče v EGP, razen če pristojni organi odobrijo izjemo. Tuji zavarovatelji s podružnico na Finskem ne morejo

pridobiti dovoljenja za izvajanje obveznega pokojninskega zavarovanja. Vsaj en revizor mora imeti stalno prebivališče v EGP.

Pri drugih zavarovalnicah velja zahteva glede stalnega prebivališča v EGP za najmanj enega člana upravnega odbora in nadzornega sveta ter za izvršnega direktorja. Vsaj en revizor mora imeti stalno prebivališče v EGP. Generalni zastopnik zavarovalnice Združenega kraljestva mora imeti stalno prebivališče na Finskem, razen če je sedež družbe v Evropski uniji.

Obstoječi ukrepi:

FI: Laki ulkomaisista vakuutusyhtiöistä (zakon o tujih zavarovalnicah) (398/1995); Vakuutusyhtiölaki (zakon o zavarovalnicah) (521:2008);

Laki vakuutusedustuksesta (zakon o zavarovalnem posredništvu) (570/2005);

Laki vakuutusten tarjoamisesta (zakon o distribuciji zavarovalnih produktov) (234/2018) in

Laki työeläkevakuutusyhtiöistä (zakon o družbah, ki izvajajo obvezno pokojninsko zavarovanje) (354/1997).

(c) Bančne in druge finančne storitve

Liberalizacija naložb – dostop do trga in čezmejna trgovina s storitvami – lokalna prisotnost:

EU: Samo pravne osebe z registriranim sedežem v Evropski uniji so lahko depozitarji premoženja investicijskih skladov. Za izvajanje dejavnosti upravljanja splošnih skladov, vključno z investicijskimi skladi in investicijskimi družbami, če so te dovoljene z nacionalno zakonodajo, se zahteva ustanovitev specializirane družbe za upravljanje, ki ima glavni in registrirani sedež v isti državi članici.

Obstoječi ukrepi:

EU: Direktiva 2009/65/ES Evropskega parlamenta in Sveta z dne 13. julija 2009 o usklajevanju zakonov in drugih predpisov o kolektivnih naložbenih podjemih za vlaganja v prenosljive vrednostne papirje (KNPVP) in

Direktiva 2011/61/EU Evropskega parlamenta in Sveta z dne 8. junija 2011 o upraviteljih alternativnih investicijskih skladov (UAIS).

V **EE:** Za sprejemanje depozitov mora imeti družba dovoljenje estonskega finančnega nadzornega organa in biti registrirana v skladu z estonsko zakonodajo kot delniška družba, hčerinska družba ali podružnica.

Obstoječi ukrepi:

EE: Krediiasutuste seadus (zakon o kreditnih institucijah) § 206 in §21.

V **SK:** Investicijske storitve lahko izvajajo samo družbe za upravljanje, ki imajo pravno obliko delniške družbe z zakonsko določenim lastniškim kapitalom.

Obstoječi ukrepi:

SK: Zakon 566/2001 o vrednostnih papirjih in naložbenih storitvah ter Zakon 483/2001 o bankah.

Liberalizacija naložb – nacionalna obravnava, višji vodstveni položaji in upravni odbori

V **FI**: Najmanj eden od ustanoviteljev, članov upravnega odbora, nadzornega sveta in izvršni direktor ponudnika bančnih storitev ter oseba, pooblaščen za podpis v imenu kreditne institucije, morajo imeti stalno prebivališče v EGP. Vsaj en revizor mora imeti stalno prebivališče v EGP.

Obstoječi ukrepi:

FI: Laki liikepankeista ja muista osakeyhtiömuotoisista luottolaitoksista (zakon o poslovnih bankah in drugih kreditnih institucijah v obliki družbe z omejeno odgovornostjo) (1501/2001);

Säästöpankkilaki (1502/2001) (zakon o hranilnicah);

Laki osuuspankeista ja muista osuuskuntamuotoisista luottolaitoksista (1504/2001) (zakon o združnih bankah in drugih kreditnih institucijah v obliki združne banke);

Laki hypoteekkiyhdistyksistä (936/1978) (zakon o hipotekarnih družbah);

Maksulaitoslaki (297/2010) (zakon o plačilnih institucijah);

Laki ulkomaisen maksulaitoksen toiminnasta Suomessa (298/2010) (zakon o delovanju tujih plačilnih institucij na Finskem) in

Laki luottolaitostoiminnasta (zakon o kreditnih institucijah) (121/2007).

Liberalizacija naložb – dostop do trga, nacionalna obravnava in čezmejna trgovina s storitvami – lokalna prisotnost:

V **IT**: Storitve, ki jih izvajajo „consulenti finanziari“ (finančni svetovalci). Za akvizitersko prodajo morajo posredniki uporabljati pooblaščen prodajalce finančnih storitev s stalnim prebivališčem na ozemlju države članice.

Obstoječi ukrepi:

IT: Členi 91–111 uredbe Nacionalne komisije za družbe in borzo (CONSOB) o posrednikih (št. 16190 z dne 29. oktobra 2007).

Liberalizacija naložb – dostop do trga, nacionalna obravnava, višji vodstveni položaji in upravni odbori in čezmejna trgovina s storitvami – lokalna prisotnost:

V **LT**: Kot depozitarji premoženja pokojninskih skladov lahko delujejo samo banke z registriranim sedežem ali podružnico v Litvi, ki so pooblaščen za izvajanje investicijskih storitev v EGP. Vsaj en član uprave banke mora govoriti litovsko.

Obstoječi ukrepi:

LT: Zakonik Republike Litve o bankah z dne 30. marca 2004 št. IX-2085, kakor je bil spremenjen z Zakonom št. XIII-729 z dne 16. novembra 2017;

Zakon Republike Litve št. IX-1709 z dne 4. julija 2003 o kolektivnih naložbenih podjetjih, kakor je bil spremenjen Zakonom št. XIII-1872 z dne 20 decembra 2018;

Zakon Republike Litve št. VIII-1212 z dne 3. junija 1999 o dodatnem prostovoljnem pokojninskem zavarovanju (kakor je bil spremenjen z Zakonom št. XII-70 z dne 20. decembra 2012);

Zakon Republike Litve št. IX-1596 z dne 5. junija 2003 o plačilih, kakor je bil nazadnje spremenjen z Zakonom št. XIII-2488 z dne 17. oktobra 2019;

Zakon Republike Litve št. XI-549 z dne 10. decembra 2009 o plačilnih institucijah (nova različica zakona: št. XIII-1093 z dne 17. aprila 2018).

Čezmejna trgovina s storitvami – dostop do trga:

V FI: Za izvajanje plačilnih storitev se lahko zahteva stalno prebivališče ali domicil na Finskem.

Pridržek št. 17 – Zdravstvene storitve in storitve socialnega varstva

Sektor:	Zdravstvene storitve in storitve socialnega varstva
Klasifikacija dejavnosti:	CPC 93, 931 razen 9312, del 93191, 9311, 93192, 93193, 93199
Vrsta pridržka:	Dostop do trga Nacionalna obravnava Obravnava po načelu države z največjimi ugodnostmi Višji vodstveni položaji in upravni odbori Operativne zahteve Lokalna prisotnost
Poglavje:	Liberalizacija naložb in čezmejna trgovina s storitvami

Opis:

EU si pridržuje pravico, da sprejme ali ohrani kakršne koli ukrepe v zvezi z naslednjim:

(a) Zdravstvene storitve – storitve bolnišnic, storitve prevoza z reševalnimi vozili, storitve zdravstvenih nastanitvenih ustanov (CPC 93, 931 razen 9312, del 93191, 9311, 93192, 93193, 93199)

Liberalizacija naložb – dostop do trga, nacionalna obravnava, operativne zahteve, višji vodstveni položaji in upravni odbori:

EU: Za izvajanje vseh zdravstvenih storitev, ki prejemajo javna sredstva ali državno podporo v kakršni koli obliki.

EU: Vse zasebno financirane zdravstvene storitve, razen zasebno financiranih storitev bolnišnic, storitev prevoza z reševalnimi vozili in storitev zdravstvenih nastanitvenih ustanov razen bolnišnic. Udeležba zasebnih izvajalcev pri zdravstvenih storitvah, ki se financirajo iz zasebnih sredstev, je lahko pogojena s koncesijo, ki se podeli na nediskriminatorni osnovi. Lahko se preverijo gospodarske potrebe. Glavna merila: število obstoječih ustanov in vpliv nanje, prometna infrastruktura, gostota prebivalstva, geografska razpršenost in ustvarjanje novih delovnih mest.

Ta pridržek se ne nanaša na izvajanje vseh strokovnih storitev v zdravstvu, vključno s storitvami, ki jih izvaja strokovno osebje, na primer zdravniki, zobozdravniki, babice, medicinske sestre, fizioterapevti, reševalno osebje in psihologi, ki so zajete v drugih pridržkih (CPC 931 razen 9312, del 93191).

V **AT, PL in SI:** Izvajanje zasebno financiranih storitev prevoza z reševalnimi vozili (CPC 93192).

V **BE:** Vzpostavljanje zasebno financiranih storitev prevoza z reševalnimi vozili in storitev zdravstvenih nastanitvenih ustanov razen bolnišnic (CPC 93192, 93193).

V **BG, CY, CZ, FI, MT in SK:** Izvajanje zasebno financiranih storitev bolnišnic, storitev prevoza z reševalnimi vozili in storitev zdravstvenih nastanitvenih ustanov razen bolnišnic (CPC 9311, 93192, 93193).

V **FI:** Izvajanje drugih zdravstvenih storitev (CPC 93199).

Obstoječi ukrepi:

CZ: Zakon št. 372/2011 zb. o zdravstvenih storitvah in pogojih za njihovo izvajanje.

FI: Laki yksityisestä terveydenhuollosta (zakon o zasebnih izvajalcih zdravstvenih storitev) (152/1990).

Liberalizacija naložb – dostop do trga, nacionalna obravnava, obravnava po načelu države z največjimi ugodnostmi, višji vodstveni položaji in upravni odbori, operativne zahteve:

V **DE:** Izvajanje sistema socialne varnosti v Nemčiji, v okviru katerega lahko storitve izvajajo različna podjetja ali subjekti in ki lahko vključuje elemente konkurenčnosti, zaradi česar ne gre za „storitve, ki se izvajajo izključno v okviru vladnega pooblastila“. Določitev boljše obravnave v okviru dvostranskega trgovinskega sporazuma v zvezi z zagotavljanjem zdravstvenih storitev in storitev socialnega varstva (CPC 93).

Liberalizacija naložb – dostop do trga, nacionalna obravnava:

V **DE:** Nacionalno lastništvo zasebno financiranih bolnišnic, ki jih upravljajo nemške oborožene sile.

Nacionalizacija drugih ključnih zasebno financiranih bolnišnic (CPC 93110).

V **FR:** Izvajanje zasebno financiranih storitev laboratorijske analize in testiranja.

Čezmejna trgovina s storitvami – dostop do trga, nacionalna obravnava:

V **FR:** Izvajanje zasebno financiranih storitev laboratorijske analize in testiranja (del CPC 9311).

Obstoječi ukrepi:

FR: Code de la Santé Publique.

(b) Zdravstvene storitve in storitve socialnega varstva, vključno s pokojninskim zavarovanjem

Čezmejna trgovina s storitvami – dostop do trga, nacionalna obravnava, lokalna prisotnost:

EU, z izjemo **HU:** Čezmejno izvajanje zdravstvenih storitev, storitev socialnega varstva in dejavnosti ali storitev, ki so del javnega pokojninskega načrta ali zakonsko predpisanega sistema socialne varnosti. Ta pridržek se ne nanaša na izvajanje vseh strokovnih storitev v zdravstvu, vključno s storitvami, ki jih izvaja strokovno osebje, na primer zdravniki, zobozdravniki, babice, medicinske sestre, fizioterapevti, reševalno osebje in psihologi, ki so zajete v drugih pridržkih (CPC 931 razen 9312, del 93191).

V **HU:** Čezmejno izvajanje vseh storitev bolnišnic, storitev prevoza z reševalnimi vozili in storitev zdravstvenih nastanitvenih ustanov razen bolnišnic, ki se financirajo iz javnih sredstev (CPC 9311, 93192, 93193).

(c) Storitve socialnega varstva, vključno s pokojninskim zavarovanjem

Liberalizacija naložb – dostop do trga, nacionalna obravnava, višji vodstveni položaji in upravni odbori, operativne zahteve:

EU: Izvajanje vseh storitev socialnega varstva, ki se financirajo iz javnih sredstev ali so deležne državne podpore v kakršni koli obliki, ter dejavnosti ali storitve v okviru javnega pokojninskega načrta ali zakonsko predpisanega sistema socialne varnosti. Udeležba zasebnih izvajalcev pri storitvah socialnega varstva, ki se financirajo iz zasebnih sredstev, je lahko pogojena s koncesijo, ki se podeli na nediskriminatorni osnovi. Lahko se preverijo gospodarske potrebe. Glavna merila: število obstoječih ustanov in vpliv nanje, prometna infrastruktura, gostota prebivalstva, geografska razpršenost in ustvarjanje novih delovnih mest.

V BE, CY, DE, DK, EL, ES, FR, IE, IT in PT: Izvajanje zasebno financiranih storitev socialnega varstva, razen storitev rehabilitacijskih centrov in domov za ostarele.

V CZ, FI, HU, MT, PL, RO, SK, in SI: Izvajanje zasebno financiranih storitev socialnega varstva.

V DE: Sistem socialne varnosti v Nemčiji, v okviru katerega storitve zagotavljajo različna podjetja ali subjekti in ki lahko vključuje elemente konkurenčnosti, zaradi česar te storitve ne spadajo v opredelitev „storitev, ki se izvajajo izključno v okviru vladnega pooblastila“.

Obstoječi ukrepi:

FI: Laki yksityisistä sosiaalipalveluista (zakon o zasebnih socialnih storitvah) (922/2011).

IE: Zakon o zdravstvu 2004 (S. 39) in

zakon o zdravstvu 1970 (kakor je bil spremenjen – oddelek 61A).

IT: Zakon 833/1978 o sistemu javnega zdravstva;

Zakonodajni odlok 502/1992 o organizaciji in urejanju zdravstva ter Zakon 328/2000 o reformi storitev socialnega varstva.

Pridržek št. 18 – Turizem in storitve v zvezi s potovanji

Sektor: Storitve turističnih vodnikov, zdravstvene storitve in storitve socialnega varstva

Klasifikacija dejavnosti: CPC 7472

Vrsta pridržka: Nacionalna obravnava
Obravnava po načelu države z največjimi ugodnostmi

Poglavje: Liberalizacija naložb in čezmejna trgovina s storitvami

Opis:

EU si pridržuje pravico, da sprejme ali ohrani kakršne koli ukrepe v zvezi z naslednjim:

Liberalizacija naložb – nacionalna obravnava in čezmejna trgovina s storitvami – nacionalna obravnava:

V **FR**: Zahteva po državljanstvu države članice za izvajanje storitev turističnih vodnikov.

Liberalizacija naložb – obravnava po načelu države z največjimi ugodnostmi in čezmejna trgovina s storitvami – obravnava po načelu države z največjimi ugodnostmi:

V **LT**: Če Združeno kraljestvo litovskim državljanom dovoli izvajanje storitev turističnih vodnikov, bo tudi Litva državljanom Združenega kraljestva dovolila izvajanje teh storitev pod enakimi pogoji.

Pridržek št. 19 – Storitve s področja rekreacije, kulture in športa

Sektor: Storitve na področju rekreacije, kulture in športa

Klasifikacija dejavnosti: CPC 962, 963, 9619, 964.

Vrsta pridrška: Dostop do trga
Nacionalna obravnava
Višji vodstveni položaji in upravni odbori
Operativne zahteve
Lokalna prisotnost

Poglavje: Liberalizacija naložb in čezmejna trgovina s storitvami

Opis:

EU si pridržuje pravico, da sprejme ali ohrani kakršne koli ukrepe v zvezi z naslednjim:

(a) Storitve knjižnic, arhivov, muzejev in druge kulturne storitve (CPC963)

Liberalizacija naložb – dostop do trga, nacionalna obravnava, operativne zahteve, višji vodstveni položaji in upravni odbori in čezmejna trgovina s storitvami – dostop do trga, nacionalna obravnava, lokalna prisotnost:

EU, z izjemo AT in, za liberalizacijo naložb, LT: Izvajanje storitev knjižnic, arhivov, muzejev in drugih kulturnih storitev.

V AT in LT: Za ustanovitev družbe je lahko potrebno dovoljenje ali koncesija.

(b) Razvedrilne storitve, storitve gledališč, glasbenih skupin, ki nastopajo v živo, in cirkusov (CPC 9619, 964 razen 96492)

Čezmejna trgovina s storitvami – dostop do trga, nacionalna obravnava:

EU, z izjemo AT in SE: Čezmejno izvajanje razvedrilnih storitev, vključno s storitvami gledališč, glasbenih skupin, ki nastopajo v živo, cirkusov in diskotek.

Liberalizacija naložb – dostop do trga, nacionalna obravnava, operativne zahteve, višji vodstveni položaji in upravni odbori in čezmejna trgovina s storitvami – dostop do trga, nacionalna obravnava, lokalna prisotnost:

V CY, CZ, FI, MT, PL, RO, SI in SK: Izvajanje razvedrilnih storitev, vključno s storitvami gledališč, glasbenih skupin, ki nastopajo v živo, cirkusov in diskotek.

V BG: Izvajanje naslednjih razvedrilnih storitev: cirkusi, zabaviščni parki in podobne storitve, plesne dvorane, diskoteke in poučevanje plesa ter druge razvedrilne storitve.

V EE: Izvajanje drugih razvedrilnih storitev, razen storitev kinematografov.

V LT in LV: Izvajanje vseh razvedrilnih storitev, razen storitev kinematografov.

V **CY, CZ, LV, PL, RO** in **SK**: Čezmejno izvajanje športnih storitev in drugih storitev s področja rekreacije.

(c) *Storitve tiskovnih agencij (CPC 962)*

Liberalizacija naložb – dostop do trga, nacionalna obravnava:

V **FR**: Tuja udeležba v obstoječih družbah, ki izdajajo publikacije v francoskem jeziku, ne sme presegati 20 odstotkov kapitala ali glasovalnih pravic družbe. Za ustanavljanje tiskovnih agencij Združenega kraljestva veljajo pogoji, določeni v nacionalni zakonodaji. Za ustanavljanje tiskovnih agencij s strani tujih vlagateljev velja vzajemnost.

Obstoječi ukrepi:

FR: Ordonnance n° 45-2646 du 2 novembre 1945 portant réglementation provisoire des agences de presse in Loi n° 86-897 du 1 août 1986 portant réforme du régime juridique de la presse.

Čezmejna trgovina s storitvami – dostop do trga:

V **HU**: Izvajanje storitev tiskovnih agencij.

(d) *Igre na srečo in stave (CPC 96492)*

Liberalizacija naložb – dostop do trga, nacionalna obravnava, operativne zahteve, višji vodstveni položaji in upravni odbori in čezmejna trgovina s storitvami – dostop do trga, nacionalna obravnava, lokalna prisotnost:

EU: Izvajanje igralniških dejavnosti, ki vključujejo denarni vložek pri igrah na srečo, kot so na primer loterije, hitre srečke, igralniške storitve igralnic, arkadne igre in lokali z licenco, stave, tombole in igralniške storitve, ki jih upravljajo dobrodельne ustanove ali neprofitne organizacije oziroma se upravljajo v njihovem imenu.

Pridržek št. 20 – Prevozne storitve in pomožne storitve v prevozu

Sektor:	Storitve prevoza
Vrsta pridržka:	Dostop do trga Nacionalna obravnava Obravnava po načelu države z največjimi ugodnostmi Višji vodstveni položaji in upravni odbori Operativne zahteve Lokalna prisotnost
Poglavje:	Liberalizacija naložb in čezmejna trgovina s storitvami

Opis:

EU si pridržuje pravico, da sprejme ali ohrani kakršne koli ukrepe v zvezi z naslednjim:

(a) Pomorski prevoz – kakršne koli druge komercialne dejavnosti, ki se opravljajo z ladje

Liberalizacija naložb – dostop do trga, nacionalna obravnava, višji vodstveni položaji in upravni odbori, operativne zahteve in čezmejna trgovina s storitvami – dostop do trga, nacionalna obravnava:

EU: Za posadke morskih plovil in plovil za celinske vode se zahteva državljanstvo.

Liberalizacija naložb – dostop do trga, nacionalna obravnava, obravnava po načelu države z največjimi ugodnostmi, višji vodstveni položaji in upravni odbori:

EU, z izjemo LV in MT: samo fizične ali pravne osebe iz EU lahko registrirajo plovilo in upravljajo floto pod nacionalno zastavo države ustanovitve (velja za vse komercialne pomorske dejavnosti, ki se izvajajo na pomorskih plovilih, vključno z ribolovom, akvakulturo in z ribolovom povezanimi storitvami: storitve mednarodnega prevoza potnikov in tovora (CPC 721) ter pomožne storitve v pomorskem prevozu).

Liberalizacija naložb – dostop do trga in čezmejna trgovina s storitvami – dostop do trga:

V MT: Za pomorsko povezavo Malte s celinskim delom Evrope preko Italije veljajo izključne pravice (CPC 7213, 7214, del 742, 745, del 749).

Čezmejna trgovina s storitvami – dostop do trga, nacionalna obravnava, lokalna prisotnost:

V SK: Tuji vlagatelji morajo imeti svoj sedež na Slovaškem, če želijo pridobiti dovoljenje za izvajanje storitev (CPC 722).

(b) Pomožne storitve v pomorskem prevozu

Liberalizacija naložb – dostop do trga, nacionalna obravnava, višji vodstveni položaji in upravni odbori in čezmejna trgovina s storitvami – dostop do trga, nacionalna obravnava, lokalna prisotnost:

EU: Izvajanje storitev pilotaže in sidranja. Pojasniti je treba, da si Evropska unija ne glede na merila, ki lahko veljajo za registracijo ladij v državah članicah Evropske unije, pridržuje pravico, da določi, da lahko storitve pilotaže in sidranja izvajajo samo ladje, ki so vpisane v nacionalne registre držav članic Evropske unije (CPC 7452).

EU, z izjemo **LT** in **LV:** Storitve potiskanja in vlečenja lahko izvajajo samo plovila, ki plujejo pod zastavo države članice Evropske unije (CPC 7214).

Liberalizacija naložb – dostop do trga in čezmejna trgovina s storitvami – nacionalna obravnava, lokalna prisotnost:

V **LT:** Storitve pilotaže, sidranja, potiskanja in vlečenja lahko izvajajo le pravne osebe iz Litve ali pravne osebe iz države članice

Evropske unije s podružnicami v Litvi, ki imajo dovoljenje litovske uprave za pomorsko varnost (CPC 7214, 7452).

Liberalizacija naložb – dostop do trga in čezmejna trgovina s storitvami – dostop do trga, nacionalna obravnava, lokalna prisotnost:

V **BE:** Storitve pretovarjanja lahko izvajajo le akreditirani delavci, ki lahko delajo v pristaniških območjih, določenih s kraljevim odlokom (CPC 741).

Obstoječi ukrepi:

BE: Loi du 8 juin 1972 organisant le travail portuaire;

Arrêté royal du 12 janvier 1973 instituant une Commission paritaire des ports et fixant sa dénomination et sa compétence;

Arrêté royal du 4 septembre 1985 portant agrément d'une organisation d'employeur (Anvers);

Arrêté royal du 29 janvier 1986 portant agrément d'une organisation d'employeur (Gand);

Arrêté royal du 10 juillet 1986 portant agrément d'une organisation d'employeur (Zeebrugge);
Arrêté royal du 1er mars 1989 portant agrément d'une organisation d'employeur (Ostende) in

Arrêté royal du 5 juillet 2004 relatif à la reconnaissance des ouvriers portuaires dans les zones portuaires tombant dans le champ d'application de la loi du 8 juin 1972 organisant le travail portuaire, tel que modifié.

(c) Pomožne storitve za prevoz po celinskih plovnih poteh

Liberalizacija naložb – dostop do trga, nacionalna obravnava, obravnava po načelu države z največjimi ugodnostmi, višji vodstveni položaji in upravni odbori, operativne zahteve in čezmejna trgovina s storitvami – dostop do trga, nacionalna obravnava, lokalna prisotnost, obravnava po načelu države z največjimi ugodnostmi:

EU: Pomožne storitve za prevoz po celinskih plovnih poteh

(d) Železniški prevoz in pomožne storitve v železniškem prevozu

Liberalizacija naložb – dostop do trga, nacionalna obravnava in čezmejna trgovina s storitvami – dostop do trga, nacionalna obravnava, lokalna prisotnost:

V **EU**: Železniški prevoz potnikov (CPC 7111).

Liberalizacija naložb – dostop do trga in čezmejna trgovina s storitvami – dostop do trga, lokalna prisotnost:

V **EU**: Železniški prevoz tovora (CPC 7112).

V **LT**: Država ima monopol nad storitvami vzdrževanja in popravil opreme za železniški prevoz (CPC 86764, 86769, del 8868).

V **SE** (samo v zvezi z dostopom do trga): Na področju vzdrževanja in popravil opreme za železniški prevoz je treba preveriti gospodarske potrebe, če namerava vlagatelj vzpostaviti lastno terminalsko infrastrukturo. Glavna merila: prostorske in zmogljivostne omejitve (CPC 86764, 86769, del 8868).

Obstoječi ukrepi:

EU: Direktiva 2012/34/EU Evropskega parlamenta in Sveta z dne 21. novembra 2012 o vzpostavitvi enotnega evropskega železniškega območja.

SE: Zakon o prostorskem načrtovanju in gradbeništvu (2010:900).

(e) Cestni prevoz (prevoz potnikov, prevoz tovora, mednarodni prevoz s tovornjaki) in pomožne storitve v cestnem prevozu

Čezmejna trgovina s storitvami – dostop do trga, nacionalna obravnava, lokalna prisotnost:

EU: Za storitve cestnega prevoza, zajete v naslovih I [Cestni prevoz blaga] in II [Cestni prevoz potnikov] naslova 3 [Cestni prevoz] drugega dela [Trgovina, prevoz in ribištvo] in Priloge ROAD-1 [Cestni prevoz blaga].

Liberalizacija naložb – dostop do trga, nacionalna obravnava, višji vodstveni položaji in upravni odbori:

EU: Za storitve cestnega prevoza, zajete v naslovih I [Cestni prevoz blaga] in II [Cestni prevoz potnikov] naslova 3 [Cestni prevoz] drugega dela [Trgovina, prevoz in ribištvo] in Priloge ROAD-1 [Cestni prevoz blaga]:

omejitev izvajanja kabotaže v državi članici Evropske unije s strani tujih vlagateljev, ustanovljenih v drugi državi članici Evropske unije (CPC 712).

Liberalizacija naložb – dostop do trga, nacionalna obravnava, višji vodstveni položaji in upravni odbori in čezmejna trgovina s storitvami – dostop do trga, nacionalna obravnava, lokalna prisotnost:

EU: Za storitve cestnega prevoza, ki niso zajete v naslovih I [Cestni prevoz blaga] in II [Cestni prevoz potnikov] naslova 3 [Cestni prevoz] drugega dela [Trgovina, prevoz in ribištvo] in Priloge ROAD-1 [Cestni prevoz blaga]:

- i) zahteva po sedežu v državi in omejitev čezmejnega izvajanja storitev cestnega prevoza (CPC 712);

- ii) omejitev izvajanja kabotaže v državi članici Evropske unije s strani tujih vlagateljev, ustanovljenih v drugi državi članici Evropske unije (CPC 712);
- iii) za storitve taksijev v Evropski uniji se lahko zahteva ocena gospodarskih potreb za omejitev števila ponudnikov storitev. Glavna merila: lokalno povpraševanje, kot ga določajo veljavni zakoni (CPC 71221).

Liberalizacija naložb – dostop do trga:

V **BE**: Največje število dovoljenj je lahko določeno z zakonom (CPC 71221).

V **IT**: Za storitve limuzin se opravi ocena gospodarskih potreb. Glavna merila: število obstoječih poslovalnic in vpliv nanje, gostota prebivalstva, geografska razpršenost, vpliv na prometne razmere in ustvarjanje novih delovnih mest.

Za storitve rednega medkrajevnega avtobusnega prometa se opravi ocena gospodarskih potreb. Glavna merila: število obstoječih poslovalnic in vpliv nanje, gostota prebivalstva, geografska razpršenost, vpliv na prometne razmere in ustvarjanje novih delovnih mest.

Za izvajanje storitev prevoza tovora se opravi ocena gospodarskih potreb. Glavna merila: lokalno povpraševanje (CPC 712).

V **BG, DE**: Za prevoz potnikov in tovora se lahko izključne pravice ali dovoljenja podelijo le fizičnim osebam iz Evropske unije ter pravnim osebam iz Evropske unije s sedežem v Evropski uniji (CPC 712).

V **MT**: Javni avtobusni prevoz: v celotnem omrežju se opravlja na podlagi koncesije, ki vključuje sklenitev sporazuma o obveznosti javne službe zaradi zagotavljanja storitev za nekatere družbene skupine (kot so dijaki/študenti in starejši) (CPC 712).

Liberalizacija naložb – dostop do trga, nacionalna obravnava

V **FI**: Za izvajanje storitev cestnega prevoza se zahteva dovoljenje, ki se ne izda za vozila, registrirana v tujini (CPC 712).

Liberalizacija naložb – dostop do trga, nacionalna obravnava:

V **FR**: Izvajanje storitev rednega medkrajevnega avtobusnega prometa (CPC 712).

Liberalizacija naložb – dostop do trga:

V **ES**: Za izvajanje storitev prevoza potnikov v skladu s CPC 7122 se opravi ocena gospodarskih potreb. Glavna merila: lokalno povpraševanje. Za storitve rednega medkrajevnega avtobusnega prometa se opravi ocena gospodarskih potreb. Glavna merila: število obstoječih poslovalnic in vpliv nanje, gostota prebivalstva, geografska razpršenost, vpliv na prometne razmere in ustvarjanje novih delovnih mest.

V **SE**: Na področju vzdrževanja in popravil opreme za cestni prevoz je treba preveriti gospodarske potrebe, če namerava izvajalec vzpostaviti lastno terminalsko infrastrukturo. Glavna merila: prostorske in zmogljivostne omejitve (CPC 6112, 6122, 86764, 86769, del 8867).

V **SK**: Za prevoz tovora se izvede ocena gospodarskih potreb. Glavna merila: lokalno povpraševanje (CPC 712).

Čezmejna trgovina s storitvami – dostop do trga:

V **BG**: Za pomožne storitve v cestnem prevozu se zahteva sedež (CPC 744).

Obstoječi ukrepi:

EU: Uredba (ES) št. 1071/2009 Evropskega parlamenta in Sveta z dne 21. oktobra 2009 o skupnih pravilih glede pogojev za opravljanje dejavnosti cestnega prevoznika in o razveljavitvi Direktive Sveta 96/26/ES; Uredba (ES) št. 1072/2009 Evropskega parlamenta in Sveta z dne 21. oktobra

2009 o skupnih pravilih za dostop do trga mednarodnega cestnega prevoza blaga in

Uredba (ES) št. 1073/2009 Evropskega parlamenta in Sveta z dne 21. oktobra 2009 o skupnih pravilih za dostop do mednarodnega trga avtobusnih prevozov in spremembi Uredbe (ES) št. 561/2006.

FI: Laki kaupallisista tavarankuljetuksista tiellä (zakon o komercialnem cestnem prometu)

693/2006; Laki liikenteen palveluista (zakon o storitvah prevoza) 320/2017;

Ajoneuvolaki (zakon o vozilih) 1090/2002.

IT: Zakonodajni odlok 285/1992 (zakonik o cestnem prometu in naknadne spremembe), člen 85;

Zakonodajni odlok 395/2000, člen 8 (cestni potniški promet);

Zakon 21/1992 (okvirni zakon o izrednem javnem prevozu potnikov v cestnem prometu);

Zakon 218/2003, člen 1 (prevoz potnikov z najetim avtobusom z voznikom) in Zakon 151/1981 (okvirni zakon o javnem lokalnem prometu).

SE: zakon o prostorskem načrtovanju in gradbeništvu (2010:900)

(f) Vesoljski prevoz in najem vesoljskih plovil

Liberalizacija naložb – dostop do trga, nacionalna obravnava, operativne zahteve, višji vodstveni položaji in upravni odbori in čezmejna trgovina s storitvami – dostop do trga, nacionalna obravnava, lokalna prisotnost:

EU: Izvajanje storitev vesoljskega prevoza in najema vesoljskih plovil (CPC 733, del 734).

(g) Načelo države z največjimi ugodnostmi

Liberalizacija naložb – obravnava po načelu države z največjimi ugodnostmi in čezmejna trgovina s storitvami – obravnava po načelu države z največjimi ugodnostmi:

- Prevoz (kabotaža) razen pomorskega prometa

V **FI**: Določitev drugačne obravnave države v skladu z obstoječimi ali prihodnjimi dvostranskimi sporazumi, s katerimi se na podlagi vzajemnosti plovila, registrirana pod tujo zastavo določene druge države, ali vozila, registrirana v tujini, izvzemajo iz splošne prepovedi opravljanja kabotažnega

prevoza (vključno s kombiniranim cestnim in železniškim prevozom) na Finskem (del CPC 711, del 712, del 722).

- *Spremljajoče storitve v pomorskem prevozu*

V **BG**: Če Združeno kraljestvo ponudnikom storitev iz Bolgarije dovoli, da izvajajo storitve pretovarjanja, skladiščenja v morskih in rečnih pristaniščih, vključno s storitvami v zvezi z zabojniki in blagom v zabojnikih, bo Bolgarija ponudnikom storitev iz Združenega kraljestva dovolila, da pod enakimi pogoji izvajajo storitve pretovarjanja, skladiščenja v morskih in rečnih pristaniščih, vključno s storitvami v zvezi z zabojniki in blagom v zabojnikih (del CPC 741, del 742).

- *Najem ali zakup plovil*

V **DE**: Za najem tujih ladij, ki ga opravijo potrošniki s stalnim prebivališčem v Nemčiji, lahko velja pogoj glede vzajemnosti (CPC 7213, 7223, 83103).

- *Cestni in železniški prevoz*

EU: Določitev drugačne obravnave za države v skladu z obstoječimi ali prihodnjimi dvostranskimi sporazumi v zvezi z mednarodnim cestnim prevozom blaga (vključno s kombiniranim prevozom – cestnim ali železniškim) in prevozom potnikov, sklenjenimi med Evropsko unijo ali državami članicami in tretjimi državami (CPC 7111, 7112, 7121, 7122, 7123). Ta obravnava lahko:

(a) opravljanje zadevnih prevoznih storitev med pogodbenicama ali čez ozemlje pogodbenic pridrži ali omeji na vozila, registrirana v posamezni pogodbenici¹²¹; ali

(b) določi oprostitve davka za taka vozila.

- *Cestni prevoz*

V **BG**: Ukrepi, ki se sprejmejo na podlagi obstoječih ali prihodnjih sporazumov ter s katerimi se pridrži ali omeji opravljanje teh vrst prevoznih storitev in določijo pogoji za njihovo opravljanje, vključno z dovoljenji za tranzit ali ugodnejšimi cestnimi taksami, na ozemlju Bolgarije ali pri prečkanju njenih meja (CPC 7121, 7122, 7123).

V **CZ**: Ukrepi, ki se sprejmejo na podlagi obstoječih ali prihodnjih sporazumov ter s katerimi se pridrži ali omeji izvajanje prevoznih storitev in določijo pogoji delovanja, vključno z dovoljenji za tranzit in ugodnejšimi cestnimi davki na prevozne storitve v Češko, po njej in iz nje v zadevne pogodbenice (CPC 7121, 7122, 7123).

V **ES**: Odobritev ustanovitve tržne prisotnosti v Španiji se lahko zavrne ponudnikom storitev, katerih matična država ponudnikom storitev iz Španije ne omogoča dejanskega dostopa do trga (CPC 7123).

Obstoječi ukrepi:

Ley 16/1987, de 30 de julio, de Ordenación de los Transportes Terrestres.

¹²¹ Za Avstrijo del izvzetja v skladu z obravnavo po načelu največjih ugodnosti, ki se nanaša na prometne pravice, velja za vse države, s katerimi so bili ali bi lahko bili v prihodnje sklenjeni dvostranski sporazumi o cestnem prevozu ali druge ureditve v zvezi s cestnim prevozom.

V **HR**: Ukrepi, ki se sprejmejo na podlagi obstoječih ali prihodnjih sporazumov o mednarodnem cestnem prevozu ter s katerimi se pridrži ali omeji opravljanje prevoznih storitev in določijo pogoji delovanja, vključno z dovoljenji za tranzit ali ugodnejšimi cestnimi taksami za prevozne storitve v Hrvaško, po njej in iz nje v zadevni pogodbenici (CPC 7121, 7122, 7123).

V **LT**: Ukrepi, ki se sprejmejo na podlagi dvostranskih sporazumov ter s katerimi se opredelijo določbe za storitve prevoza in pogoji poslovanja, vključno z dovoljenji za dvostranski tranzit in drugimi dovoljenji za storitve prevoza na ozemlje Litve, čez njega in z njega do zadevnih pogodbenic ter cestne takse in dajatve (CPC 7121, 7122, 7123).

V **SK**: Ukrepi, ki se sprejmejo na podlagi obstoječih ali prihodnjih sporazumov ter s katerimi se pridrži ali omeji izvajanje prevoznih storitev in določijo pogoji delovanja, vključno z dovoljenji za tranzit in ugodnejšimi cestnimi davki na prevozne storitve v Slovaško, po njej in iz nje v zadevne pogodbenice (CPC 7121, 7122, 7123).

- *Železniški promet*

V **BG, CZ** in **SK**: Za obstoječe ali prihodnje sporazume, s katerimi se urejajo prometne pravice, pogoji delovanja in izvajanje prevoznih storitev na ozemlju Bolgarije, Češke in Slovaške ter med zadevnimi državami. (CPC 7111, 7112).

- *Letalski prevoz – pomožne storitve v letalskem prevozu*

EU: Določitev drugačne obravnave za tretje države v skladu z obstoječimi ali prihodnjimi dvostranskimi sporazumi za storitve zemeljske oskrbe.

- *Cestni in železniški prevoz*

V **EE**: Določitev drugačne obravnave za države v skladu z obstoječimi ali prihodnjimi dvostranskimi sporazumi o mednarodnem cestnem prevozu (vključno s kombiniranim prevozom – cestnim ali železniškim), pri čemer se pridrži ali omeji izvajanje prevoznih storitev v Estoniji, po njej ali iz nje v pogodbenice na vozila, registrirana v vsaki pogodbenici, ter določijo davčne oprostitve za taka vozila (del CPC 711, del 712, del 721).

- *Vse storitve prevoza potnikov in tovora, razen pomorskega in letalskega prevoza*

V **PL**: Če Združeno kraljestvo poljskim prevoznikom v potniškem in tovornem prometu dovoli izvajanje prevoznih storitev na svojem ozemlju, bo tudi Poljska prevoznikom iz Združenega kraljestva v potniškem in tovornem prometu dovolila izvajanje prevoznih storitev na svojem ozemlju pod enakimi pogoji.

Pridržek št. 21 – Kmetijstvo, ribištvo in oskrba z vodo

Sektor:	Kmetijstvo, lov, gozdarstvo; ribolov, akvakultura, z ribolovom povezane storitve; zbiranje, čiščenje in distribucija vode
Klasifikacija dejavnosti:	ISIC Rev. 3.1 011, ISIC Rev. 3.1 012, ISIC Rev. 3.1 013, ISIC Rev. 3.1 014, ISIC Rev. 3.1 015, CPC 8811, 8812, 8813 razen svetovalnih in posvetovalnih storitev; ISIC Rev. 3.1 0501, 0502, CPC 882
Vrsta pridržka:	Dostop do trga Nacionalna obravnava Obravnava po načelu države z največjimi ugodnostmi Višji vodstveni položaji in upravni odbori Operativne zahteve Lokalna prisotnost
Poglavje:	Liberalizacija naložb in čezmejna trgovina s storitvami

Opis:

EU si pridržuje pravico, da sprejme ali ohrani kakršne koli ukrepe v zvezi z naslednjim:

(a) Kmetijstvo, lov in gozdarstvo

Liberalizacija naložb – dostop do trga, nacionalna obravnava:

V HR: Kmetijstvo in lov.

V HU: Kmetijstvo (ISIC rev. 3.1 011, 3.1 012, 3.1 013, 3.1 014, 3.1 015, CPC 8811, 8812, 8813 razen svetovalnih in posvetovalnih storitev).

Obstoječi ukrepi:

HR: Zakon o kmetijskih zemljiščih (OG 20/18, 115/18, 98/19).

(b) Ribolov, akvakultura in z ribolovom povezane storitve (ISIC Rev. 3.1 0501, 0502, CPC 882)

Liberalizacija naložb – dostop do trga, nacionalna obravnava, višji vodstveni položaji in upravni odbori, operativne zahteve, obravnava po načelu države z največjimi ugodnostmi in čezmejna trgovina s storitvami – dostop do trga, nacionalna obravnava, obravnava po načelu države z največjimi ugodnostmi, lokalna prisotnost:

EU:

1. V okviru skupne ribiške politike in ribolovnih sporazumov s tretjo državo dostop do in uporaba bioloških virov in ribolovnih območij v morskih vodah pod suverenostjo ali jurisdikcijo držav članic ali pravice do ribolova z dovoljenjem države članice za ribolov, vključno z:

- (a) regulacijo iztovarjanja ulova plovil pod zastavo Združenega kraljestva ali tretje države v okviru podkvot, ki so jim dodeljene, ali, samo v zvezi s plovili, ki plujejo pod zastavo države članice, zahtevo, da se del celotnega ulova iztovori v pristaniščih Unije;
- (b) določitev najmanjše velikosti družbe, da se ohranijo plovila za obrtni in priobalni ribolov,
- (c) določitev drugačne obravnave v skladu z obstoječimi ali prihodnjimi dvostranskimi sporazumi na področju ribištva in
- (d) zahtevo, da posadka plovila, ki pluje pod zastavo države članice, sestavljajo državljani držav članic.

2. Pravica ribiškega plovila, da plove pod zastavo države članice, samo če:

(a) je v celoti v lasti:

- (i) družb, ustanovljenih v Uniji; ali
- (ii) državljanov države članice;

(b) so njene vsakodnevne operacije vodene in nadzorovane iz Unije; ter

(c) vsak zakupnik, upravitelj ali upravljavec plovila je družba, ustanovljena v Uniji, ali državljan države članice.

3. Dovoljenje za komercialni ribolov, s katerim se podeli pravica za ribolov v teritorialnih vodah države članice, se lahko izda samo plovilom, ki plujejo pod zastavo države članice.

4. Vzpostavitev morskih ali celinskih objektov za akvakulturo.

5. Točke 1(a), (b), (c) (razen v zvezi z obravnavo po načelu države z največjimi ugodnostmi) in (d); točka 2(a)(i), (b) in (c) ter točka 3 se uporabljajo samo za ukrepe, ki se uporabljajo za plovila ali podjetja ne glede na državljanstvo njihovih dejanskih lastnikov.

Liberalizacija naložb – dostop do trga:

V **FR**: Državljanji držav, ki niso države članice Evropske unije, ne morejo opravljati dejavnosti gojenja rib, lupinarjev ali alg na francoskih obalnih območjih v državni lasti.

Liberalizacija naložb – dostop do trga, nacionalna obravnava, obravnava po načelu države z največjimi ugodnostmi in čezmejna trgovina s storitvami – dostop do trga, nacionalna obravnava:

V **BG**: Morske in rečne vire v notranjih morskih vodah in teritorialnem morju v Bolgariji lahko lovijo samo plovila, ki plujejo pod zastavo Bolgarije. Za tuje ladje je komercialni ribolov v izključni ekonomski coni prepovedan, razen na podlagi sporazuma med Bolgarijo in državo zastave. Pri prehodu skozi izključno ekonomsko cono ribiška oprema na tujih ribiških ladjah ne sme biti v načinu delovanja.

(c) Zbiranje, čiščenje in distribucija vode

Liberalizacija naložb – dostop do trga, nacionalna obravnava in čezmejna trgovina s storitvami – dostop do trga, nacionalna obravnava, lokalna prisotnost:

EU: Dejavnosti, vključno s storitvami, povezane z zbiranjem, čiščenjem in distribucijo vode gospodinjstvom ter industrijskim, komercialnim in drugim uporabnikom, vključno z oskrbo s pitno vodo in gospodarjenjem z vodami.

Pridržek št. 22 – Dejavnosti, povezane z energetiko

Sektor:	Proizvodnja energije in povezane storitve
Klasifikacija dejavnosti:	ISIC rev. 3.1 10, 1110, 12, 120, 1200, 13, 14, 232, 233, 2330, 40, 401, 4010, 402, 4020, del 4030, CPC 613, 62271, 63297, 7131, 71310, 742, 7422, del 88, 887.
Vrsta pridržka:	Dostop do trga Nacionalna obravnava Višji vodstveni položaji in upravni odbori Operativne zahteve Lokalna prisotnost
Poglavje:	Liberalizacija naložb in čezmejna trgovina s storitvami

Opis:

EU si pridržuje pravico, da sprejme ali ohrani kakršne koli ukrepe v zvezi z naslednjim:

(a) Energetske storitve – splošno (ISIC rev. 3.1 10, 1110, 13, 14, 232, 40, 401, 402, del 403, 41; CPC 613, 62271, 63297, 7131, 742, 7422, 887 (razen svetovalnih in posvetovalnih storitev))

Liberalizacija naložb – dostop do trga, nacionalna obravnava, višji vodstveni položaji in upravni odbori, operativne zahteve in čezmejna trgovina s storitvami – dostop do trga, nacionalna obravnava, lokalna prisotnost:

EU: Če država članica dovoljuje tuje lastništvo omrežja za prenos električne energije in plina ali sistema za cevovodni transport nafte in plina, za družbe iz Združenega kraljestva, ki jih obvladujejo fizične ali pravne osebe iz tretje države, iz katere se uvaža nafta, zemeljski plin ali električna energija v obsegu, večjem od 5 % vsega uvoza nafte, zemeljskega plina ali električne energije v Unijo, da se zagotovi zanesljiva oskrba z energijo v Uniji kot celoti ali v posamezni državi članici. Ta pridržek ne velja za svetovalne storitve, ki se izvajajo v zvezi z distribucijo energije.

Ta pridržek ne velja za **HR, HU** in **LT** (za LT samo CPC 7131) za cevovodni transport goriv, za **LV** za storitve, ki se izvajajo v zvezi z distribucijo energije, ter za **SI** za storitve, ki se izvajajo v zvezi z distribucijo plina (ISIC rev. 3.1 401, 402, CPC 7131, 887 razen svetovalnih in posvetovalnih storitev).

V **CY:** Za proizvodnjo rafiniranih naftnih proizvodov, če je vlagatelj pod nadzorom fizične ali pravne osebe iz tretje države, ki predstavlja več kot 5 % uvoza nafte ali zemeljskega plina v Uniji, ter proizvodnjo plina, distribucijo plinastih goriv prek cevovoda za lasten račun, proizvodnjo, prenosom in distribucijo električne energije, cevovodnim transportom goriv, storitve v povezavi z distribucijo električne energije in zemeljskega plina, razen svetovalnih storitev, veleprodajo električne energije, maloprodajo motornega goriva, električne energije in plina, ki ni v jeklenkah. Za storitve, povezane z električno energijo, veljajo pogoji glede državljanstva in stalnega prebivališča. (ISIC Rev. 3.1 232, 4010, 4020, CPC 613, 62271, 63297, 7131, in 887 razen svetovalnih in posvetovalnih storitev)

V **FI:** Prenosna in distribucijska omrežja za energijo ter paro in toplo vodo.

V **FI**: Količinske omejitve v obliki monopolov ali izključnih pravic za uvoz zemeljskega plina ter proizvodnjo in distribucijo pare in tople vode. Trenutno obstajajo naravni monopoli in izključne pravice (ISIC rev. 3.1 40, CPC 7131, CPC 887 razen svetovalnih in posvetovalnih storitev).

V **FR**: Prenosna omrežja za električno energijo in plin ter cevovodni transport nafte in plina (CPC 7131).

Liberalizacija naložb – dostop do trga, nacionalna obravnava, višji vodstveni položaji in upravni odbori in čezmejna trgovina s storitvami – dostop do trga, nacionalna obravnava, lokalna prisotnost:

V **BE**: Storitve distribucije energije in storitve, povezane z distribucijo energije (CPC 887 razen posvetovalnih storitev).

Liberalizacija naložb – dostop do trga, nacionalna obravnava in čezmejna trgovina s storitvami – nacionalna obravnava, lokalna prisotnost:

V **BE**: Storitve prenosa energije glede na vrste pravnih oseb in obravnavo javnih ali zasebnih izvajalcev, ki jim je **BE** podelila izključne pravice. Zahteva se sedež v Uniji (ISIC rev. 3.1 4010, CPC 71310).

V **BG**: Storitve, povezane z distribucijo energije (del CPC 88).

V **PT**: Proizvodnja, prenos in distribucija električne energije, proizvodnja plina, cevovodni transport goriv, veleprodaja električne energije, maloprodaja električne energije in plina (ne v jeklenkah) ter storitve, povezane z distribucijo električne energije in zemeljskega plina. Koncesije v sektorjih električne energije in plina se podelijo le družbam z omejeno odgovornostjo s sedežem in dejansko upravo v **PT** (ISIC rev. 3.1 232, 4010, 4020, CPC 7131, CPC 7422, CPC 887 razen svetovalnih in posvetovalnih storitev).

V **SK**: Pridobitev dovoljenja se zahteva za proizvodnjo, prenos in distribucijo električne energije, proizvodnjo plina in distribucijo plinastih goriv, proizvodnjo in distribucijo pare in tople vode, cevovodni transport goriv, veleprodajo in maloprodajo električne energije, pare in tople vode ter storitve, povezane z distribucijo energije, vključno s storitvami na področju energijske učinkovitosti, prihranka energije in energetskega pregleda. Opravi se ocena gospodarskih potreb, vloga pa se lahko zavrne le, če je trg zasičen. Za vse te dejavnosti se dovoljenje lahko izda le fizični osebi s stalnim prebivališčem v državi članici ali EGP ali pravni osebi iz EGP.

Liberalizacija naložb – dostop do trga, nacionalna obravnava:

V **BE**: Z izjemo pridobivanja kovinskih rud ter drugega rudarstva in kamnolomstva se lahko družbam, ki so pod nadzorom fizičnih oseb ali pravnih oseb iz tretje države, ki predstavlja več kot 5 % uvoza nafte, zemeljskega plina ali električne energije v Evropsko unijo, prepove nadzor nad dejavnostjo. Zahteva se ustanovitev družbe (podružnica ne zadošča) (ISIC rev. 3.1 10, 1110, 13, 14, 232, del 4010, del 4020, del 4030).

Obstoječi ukrepi:

EU: Direktiva 2009/72/ES Evropskega parlamenta in Sveta z dne 13. julija 2009 o skupnih pravilih notranjega trga z električno energijo in o razveljavitvi Direktive

2003/54/ES ter

Direktiva 2009/73/ES Evropskega parlamenta in Sveta z dne 13. julija 2009 o skupnih pravilih notranjega trga z zemeljskim plinom in o razveljavitvi Direktive 2003/55/ES.

BG: Energetski zakon.

CY: Zakon 122(I)/2003 o regulaciji trga električne energije iz leta 2003, kakor je bil spremenjen;

zakon 183(I)/2004 o regulaciji trga plina iz leta 2004, kakor je bil spremenjen;

zakon o nafti (naftovodih), poglavje 273;

zakon o nafti, poglavje 272, kakor je bil spremenjen, in

Zakon 148(I)/2003 o nafti in specifikaciji goriv iz leta 2003, kakor je bil spremenjen. .

FI: Maakaasumarkkinalaki (zakon o trgu zemeljskega plina) (508/2000) in Sähkömarkkinalaki (zakon o trgu električne energije) (386/1995); Maakaasumarkkinalaki (zakon o trgu zemeljskega plina) (587/2017).

FR: Code de l'énergie.

PT: Uredba-zakon 230/2012 in Uredba-zakon 231/2012 z dne 26. oktobra – zemeljski plin; Uredba-zakon 215-A/2012 in Uredba-zakon 215-B/2012 z dne 8. oktobra – električna energija ter Uredba-zakon 31/2006 z dne 15. februarja – surova nafta in naftni proizvodi.

SK: Zakon št. 51/1988 o rudarstvu, eksplozivih in državni rudarski upravi;

Zakon 569/2007 o geoloških delih;

Zakon 251/2012 o energiji in Zakon 657/2004 o toplotni energiji.

(b) Električna energija (ISIC rev. 3.1 40, 401; CPC 62271, 887 (razen svetovalnih in posvetovalnih storitev))

Liberalizacija naložb – dostop do trga, nacionalna obravnava, višji vodstveni položaji in upravni odbori, operativne zahteve in čezmejna trgovina s storitvami – dostop do trga, nacionalna obravnava:

V **FI:** Uvoz električne energije. Čezmejna trgovina, prodaja električne energije na debelo in drobno.

V **FR:** Omrežja za prenos ali distribucijo električne energije imajo lahko v lasti ali upravljajo le družbe, ki so v 100-odstotni lasti države, druge organizacije javnega sektorja ali Electricité de France (EDF).

Liberalizacija naložb – dostop do trga, nacionalna obravnava in čezmejna trgovina s storitvami – dostop do trga, nacionalna obravnava:

V **BG:** Proizvodnja električne energije in proizvodnja toplote.

V **PT:** Prenos in distribucija električne energije se izvajata v okviru izključnih koncesij za opravljanje javne službe.

Liberalizacija naložb – dostop do trga, nacionalna obravnava:

V **BE**: Za individualno dovoljenje za proizvodnjo električne energije z močjo 25 MW ali več se zahteva sedež v Uniji ali drugi državi, ki ima podoben režim, kot ga določa Direktiva 96/92/ES Evropskega parlamenta in Sveta z dne 19. decembra 1996 o skupnih pravilih notranjega trga z električno energijo, in kjer ima družba dejansko in stalno povezavo z gospodarstvom.

Za proizvodnjo električne energije v priobalnem območju **BE** se zahteva pridobitev koncesije in skupno podjetje s pravno osebo iz Unije ali tujo pravno osebo iz države s podobnim režimom, kot ga določa Direktiva 2003/54/ES Evropskega parlamenta in Sveta z dne 26. junija 2003 o skupnih pravilih za notranji trg z električno energijo in o razveljavitvi Direktive 96/92/ES, zlasti kar zadeva pogoje v zvezi z odobritvijo in izbiro.

Poleg tega mora imeti pravna oseba glavno upravo ali glavni sedež v državi članici Evropske unije ali državi, ki izpolnjuje navedena merila, kjer ima dejansko in stalno povezavo z gospodarstvom.

Za izgradnjo elektrovodov, ki povezujejo priobalna območja za proizvodnjo s prenosnim omrežjem Elie, je potrebno dovoljenje, družba pa mora izpolnjevati vnaprej določene pogoje, razen pogoja glede skupnega podjetja.

Čezmejna trgovina s storitvami – nacionalna obravnava:

V **BE**: Posrednik, ki želi dobavljati električno energijo strankam, ustanovljenim v **BE**, ki so povezane na nacionalno omrežje ali neposredni vod z nazivno napetostjo, ki je višja od 70 000 voltov, mora pridobiti dovoljenje. Tako dovoljenje se lahko izda samo fizičnim ali pravnim osebam iz EGP.

Liberalizacija naložb – dostop do trga:

V **FR**: Proizvodnja električne energije.

Obstoječi ukrepi:

BE: Arrêté Royal du 11 octobre 2000 fixant les critères et la procédure d'octroi des autorisations individuelles préalables à la construction de lignes directes;

Arrêté Royal du 20 décembre 2000 relatif aux conditions et à la procédure d'octroi des concessions domaniales pour la construction et l'exploitation d'installations de production d'électricité à partir de l'eau, des courants ou des vents, dans les espaces marins sur lesquels la Belgique peut exercer sa juridiction conformément au droit international de la mer in Arrêté Royal du 12 mars 2002 relatif aux modalités de pose de câbles d'énergie électrique qui pénètrent dans la mer territoriale ou dans le territoire national ou qui sont installés ou utilisés dans le cadre de l'exploration du plateau continental, de l'exploitation des ressources minérales et autres ressources non vivantes ou de l'exploitation d'îles artificielles, d'installations ou d'ouvrages relevant de la juridiction belge;

Arrêté royal relatif aux autorisations de fourniture d'électricité par des intermédiaires et aux règles de conduite applicables à ceux-ci;

Arrêté royal du 12 juin 2001 relatif aux conditions générales de fourniture de gaz naturel et aux conditions d'octroi des autorisations de fourniture de gaz naturel.

FI: Maakaasumarkkinalaki (zakon o trgu zemeljskega plina) (508/2000) in Sähkömarkkinalaki (zakon o trgu električne energije) (588/2013); Maakaasumarkkinalaki (zakon o trgu zemeljskega plina) (587/2017).

FR: Code de l'énergie.

PT: Uredba-zakon 215-A/2012 in

Uredba-zakon 215-B/2012, 8. oktober – električna energija.

(c) Goriva, plin, surova nafta ali naftni derivati (ISIC Rev. 3.1 232, 40, 402; CPC 613, 62271, 63297, 7131, 71310, 742, 7422, del 88, 887 (razen svetovalnih in posvetovalnih storitev))

Liberalizacija naložb – dostop do trga, nacionalna obravnava, višji vodstveni položaji in upravni odbori, operativne zahteve in čezmejna trgovina s storitvami – dostop do trga, nacionalna obravnava:

V **FI:** Preprečevanje nadzora nad terminali za utekočinjeni zemeljski plin (UZP) in lastništva takih terminalov (vključno s tistimi deli terminalov, ki se uporabljajo za skladiščenje ali ponovno uplinjanje UZP) s strani tujih fizičnih ali pravnih oseb zaradi energetske varnosti.

V **FR:** Iz razlogov nacionalne energetske varnosti imajo omrežja za prenos ali distribucijo plina lahko v lasti ali upravljajo le družbe, ki so v 100-odstotni lasti države, druge organizacije javnega sektorja ali ENGIE.

Liberalizacija naložb – dostop do trga, nacionalna obravnava in čezmejna trgovina s storitvami – dostop do trga, nacionalna obravnava:

V **BE:** Storitve skladiščenja plina glede na vrste pravnih oseb in obravnavo javnih ali zasebnih izvajalcev, ki jim je Belgija podelila izključne pravice. Za storitve skladiščenja plina se zahteva sedež v Uniji (del CPC 742).

V **BG:** Cevovodni transport, shranjevanje in skladiščenje nafte in zemeljskega plina, vključno s tranzitom (CPC 71310, del CPC 742).

V **PT:** Čezmejno izvajanje storitev hrambe in skladiščenja goriv, ki se prenašajo po cevovodih (zemeljski plin). Koncesije za prenos, distribucijo in podzemno skladiščenje zemeljskega plina ter za terminal za sprejem, skladiščenje in ponovno uplinjanje utekočinjenega zemeljskega plina se podelijo s koncesijskimi pogodbami na podlagi javnih razpisov (CPC 7131, CPC 7422).

Čezmejna trgovina s storitvami – dostop do trga, nacionalna obravnava:

V **BE:** Za cevovodni transport zemeljskega plina in drugih goriv se zahteva dovoljenje. Dovoljenje se lahko izda samo fizičnim ali pravnim osebam, ustanovljenim v državi članici (v skladu s členom 3 kraljevega odloka z dne 14. maja 2002).

Če za dovoljenje zaprosi družba:

- a) mora biti ta družba ustanovljena v skladu z belgijsko zakonodajo, državo druge države članice ali zakonodajo tretje države, ki je sprejela zaveze za ohranitev regulativnega okvira, podobnega skupnim zahtevam iz Direktive 98/30/ES Evropskega parlamenta in Sveta z dne 22. junija 1998 o skupnih pravilih notranjega trga z zemeljskim plinom, ter
- b) imeti upravni sedež, glavno poslovno enoto ali glavni sedež v državi članici ali tretji državi, ki je sprejela zaveze za ohranitev regulativnega okvira, podobnega skupnim zahtevam iz Direktive 98/30/ES Evropskega parlamenta in Sveta z dne 22. junija 1998 o skupnih pravilih

notranjega trga z zemeljskim plinom, pod pogojem, da dejavnosti te poslovne enote ali glavnega sedeža predstavljajo dejansko in stalno povezavo z gospodarstvom zadevne države (CPC 7131).

V **BE**: Na splošno je za dobavo zemeljskega plina odjemalcem (tako družbam za distribucijo kot tudi odjemalcem, katerih skupna poraba plina z vseh dobavnih mest dosega vsaj milijon kubičnih metrov na leto), ustanovljenim v Belgiji, potrebno individualno dovoljenje, ki ga izda minister, razen če je dobavitelj družba za distribucijo, ki uporablja svoje lastno distribucijsko omrežje. Tako dovoljenje se lahko izda samo fizičnim ali pravnim osebam iz Evropske unije.

V **CY**: Čezmejno izvajanje storitev hrambe in skladiščenja goriv, ki se prenašajo po cevovodih, ter maloprodaja kurilnega olja in plina v jeklenkah, razen po pošti (CPC 62271, CPC 63297, CPC 7131, CPC 742, CPC 613).

Liberalizacija naložb – dostop do trga in čezmejna trgovina s storitvami – dostop do trga:

V **HU**: Za opravljanje storitev cevovodnega transporta se zahteva sedež. Storitve se lahko izvajajo s koncesijsko pogodbo, ki jo sklene država ali lokalni organ. Izvajanje teh storitev ureja madžarsko koncesijsko pravo (CPC 7131).

Čezmejna trgovina s storitvami – dostop do trga:

V **LT**: Cevovodni transport goriv in pomožne storitve pri cevovodnem transportu blaga, ki ni gorivo.

Obstoječi ukrepi:

BE: Arrêté Royal du 14 mai 2002 relatif à l'autorisation de transport de produits gazeux et autres par canalisations in

Loi du 12 avril 1965 relative au transport de produits gazeux et autres par canalisations (člen 8.2).

BG: Energetski zakon.

CY: Zakon o regulaciji trga električne energije iz leta 2003, Zakon 122(I)/2003, kakor je bil spremenjen;

zakon o regulaciji trga plina iz leta 2004, Zakon 183(I)/2004, kakor je bil spremenjen;

zakon o nafti (naftovodih), poglavje 273;

zakon o nafti, poglavje 272, kakor je bil spremenjen, in

Zakon 148(I)/2003 o nafti in specifikaciji goriv iz leta 2003, kakor je bil spremenjen.

FI: Maakaasumarkkinalaki (zakon o trgu zemeljskega plina) (508/2000) in Maakaasumarkkinalaki (zakon o trgu zemeljskega plina) (587/2017).

FR: Code de l'énergie.

HU: Zakon XVI iz leta 1991 o koncesijah.

LT: Zakon Republike Litve VIII-1973 z dne 10. oktobra 2000 o zemeljskem plinu.

PT: Uredba-zakon 230/2012 in Uredba-zakon 231/2012 z dne 26. oktobra – zemeljski plin; Uredba-zakon 215-A/2012 in Uredba-zakon 215-B/2012 z dne 8. oktobra – električna energija ter Uredba-zakon 31/2006 z dne 15. februarja – surova nafta in naftni proizvodi.

(d) Jedrska energija (ISIC rev. 3.1 12, 3.1 23, 120, 1200, 233, 2330, 40, del 4010, CPC 887)

Liberalizacija naložb – dostop do trga, nacionalna obravnava, višji vodstveni položaji in upravni odbori in čezmejna trgovina s storitvami – dostop do trga, nacionalna obravnava:

V **DE:** Proizvodnja, predelava ali prevoz jedrskih materialov ter proizvodnja ali distribucija jedrske energije.

Liberalizacija naložb – dostop do trga, nacionalna obravnava in čezmejna trgovina s storitvami – dostop do trga, nacionalna obravnava:

V **AT** in **FI:** Proizvodnja, predelava, distribucija ali prevoz jedrskih materialov ter proizvodnja ali distribucija jedrske energije.

V **BE:** Proizvodnja, predelava ali prevoz jedrskih materialov ter proizvodnja ali distribucija jedrske energije.

Liberalizacija naložb – dostop do trga, nacionalna obravnava, višji vodstveni položaji in upravni odbori, operativne zahteve:

V **HU** in **SE:** Predelava jedrskega goriva in proizvodnja jedrske energije.

Liberalizacija naložb – dostop do trga, nacionalna obravnava, višji vodstveni položaji in upravni odbori:

V **BG:** Predelava fisijskih in fuzijskih materialov ali materialov, iz katerih se ti pridobivajo, trgovanje z njimi, vzdrževanje in popravilo opreme in sistemov v obratih za proizvodnjo jedrske energije, prevoz teh materialov in odpadnih snovi iz njihove predelave, uporaba ionizirajočega sevanja in vse druge storitve v zvezi z uporabo jedrske energije v miroljubne namene (vključno z inženirskimi in svetovalnimi storitvami ter storitvami v zvezi s programsko opremo itd.).

Liberalizacija naložb – dostop do trga, nacionalna obravnava:

V **FR:** Pri teh dejavnostih je treba spoštovati obveznosti iz sporazuma z Euratomom.

Obstoječi ukrepi:

AT: Bundesverfassungsgesetz für ein atomfreies Österreich (ustavni zakon o Avstriji brez jedrske energije), BGBl. I št. 149/1999.

BG: Zakon o varni uporabi jedrske energije.

FI: Ydinenergiälaki (zakon o jedrski energiji) (990/1987).

HU: Zakon CXVI iz leta 1996 o jedrski energiji in in

odlok vlade št. 72/2000 o jedrski energiji.

SE: Švedski okoljski zakonik (1998:808) in zakon o jedrskih tehnoloških dejavnostih (1984:3).

Pridržek št. 23 – Druge storitve, ki niso zajete na drugem mestu

Sektor:	Druge storitve, ki niso zajete na drugem mestu
Klasifikacija dejavnosti:	CPC 9703, del CPC 612, del CPC 621, del CPC 625, del 85990
Vrsta pridržka:	Dostop do trga Nacionalna obravnava Višji vodstveni položaji in upravni odbori Operativne zahteve Lokalna prisotnost
Poglavje:	Liberalizacija naložb in čezmejna trgovina s storitvami

Opis:

EU si pridržuje pravico, da sprejme ali ohrani kakršne koli ukrepe v zvezi z naslednjim:

(a) Pogrebne storitve, storitve upepelitve in storitve pokopa (CPC 9703)

Liberalizacija naložb – dostop do trga, nacionalna obravnava:

V **FI**: Storitve upepelitve in upravljanja/vzdrževanja pokopališč lahko izvajajo samo država, občine, župnije, verske skupnosti ter nepridobitne fundacije ali društva.

Liberalizacija naložb – dostop do trga, nacionalna obravnava, višji vodstveni položaji in upravni odbori in čezmejna trgovina s storitvami – dostop do trga, nacionalna obravnava, lokalna prisotnost:

V **DE**: Pokopališče lahko upravljajo samo pravne osebe javnega prava. Ustanovitev in delovanje pokopališč ter pogrebne storitve.

V **PT**: Za izvajanje pogrebnih storitev in storitev pokopa se zahteva tržna prisotnost. Za tehnične direktorje subjektov, ki izvajajo pogrebne storitve in storitve pokopa, se zahteva državljanstvo EGS.

V **SE**: Monopol nad storitvami upepelitve in pokopa imajo švedska cerkev ali lokalni organi.

V **CY, SI**: Pogrebne storitve, storitve upepelitve in storitve pokopa.

Obstoječi ukrepi:

FI: Hautaustoimilaki (zakon o pogrebnih storitvah) (457/2003).

PT: Uredba-zakon 10/2015 z dne 16. januarja, spremenjena z zakonom 15/2018 z dne 27. marca.

SE: Begravningslag (1990:1144) (Zakon o pokopu); Begravningsförrordningen (1990:1147) (Odlok o pokopu).

(b) Druge poslovne storitve

Čezmejna trgovina s storitvami – dostop do trga:

V FI: Zahteva po sedežu na Finskem ali drugje v EGP za izvajanje storitev elektronske identifikacije.

Obstoječi ukrepi:

FI: Laki vahvasta sähköisestä tunnistamisesta ja sähköisistä luottamuspalveluista 617/2009 (zakon o močni elektronski identifikaciji in elektronskih storitvah zaupanja 617/2009).

(c) Nove storitve

Liberalizacija naložb – dostop do trga, nacionalna obravnava, višji vodstveni položaji in upravni odbori, operativne zahteve in čezmejna trgovina s storitvami – dostop do trga, nacionalna obravnava, lokalna prisotnost:

EU: Izvajanje novih storitev, ki niso uvrščene v začasno osrednjo klasifikacijo Združenih narodov za proizvode (CPC) iz leta 1991.

Seznam Združenega kraljestva

Pridrček št. 1 – Vsi sektorji

Pridrček št. 2 – Strokovne storitve (vsi poklici razen zdravstvenih poklicev)

Pridrček št. 3 – Strokovne storitve – zdravstvene storitve in maloprodaja farmacevtskih izdelkov

Pridrček št. 4 – Poslovne storitve (storitve agencij za izterjavo in storitve poročanja o kreditni sposobnosti)

Pridrček št. 5 – Poslovne storitve (storitve posredovanja zaposlitve)

Pridrček št. 6 – Poslovne storitve (preiskovalne storitve)

Pridrček št. 7 – Poslovne storitve (druge poslovne storitve)

Pridrček št. 8 – Izobraževalne storitve

Pridrček št. 9 – Finančne storitve

Pridrček št. 10 – Zdravstvene storitve in storitve socialnega varstva

Pridrček št. 11 – Storitve s področja rekreacije, kulture in športa

Pridrček št. 12 – Prevozne storitve in pomožne storitve v prevozu

Pridrček št. 13 – Ribištvo in oskrba z vodo

Pridrček št. 14 – Dejavnosti, povezane z energetiko

Pridrček št. 15 – Druge storitve, ki niso zajete na drugem mestu

Pridržek št. 1 – Vsi sektorji

Sektor:	<i>Vsi sektorji</i>
Vrsta pridržka:	Dostop do trga Nacionalna obravnava Višji vodstveni položaji in upravni odbori Operativne zahteve Lokalna prisotnost Obveznosti za pravne storitve
Poglavje:	Liberalizacija naložb, čezmejna trgovina s storitvami in regulativni okviri

Opis:

Združeno kraljestvo si pridržuje pravico, da sprejme ali ohrani kakršne koli ukrepe v zvezi z naslednjim:

(a) *Tržna prisotnost*

Liberalizacija naložb – dostop do trga:

Storitve, ki se obravnavajo kot javne službe na nacionalni ali lokalni ravni, so lahko predmet javnih monopolov ali izključnih pravic, ki se podelijo zasebnim izvajalcem.

Javne službe obstajajo v sektorjih, kot so storitve znanstvenega in tehničnega svetovanja, raziskovalne in razvojne storitve (R in R) na področju družboslovja in humanističnih ved, tehnično preizkušanje in analize, okoljske storitve, zdravstvene storitve, prevozne storitve in pomožne storitve za vse vrste prevoza. Izključne pravice za opravljanje takšnih storitev se pogosto dodelijo zasebnim subjektom, na primer subjektom, ki jim javni organi podelijo koncesije, ki so pogojene s posebnimi storitvenimi obveznostmi. Ker javne službe pogosto obstajajo tudi na podcentralni ravni, sestavljanje podrobnih in izčrpnih list po posameznih sektorjih ni praktično. Ti pridržki se ne uporabljajo za telekomunikacije ter računalniške in sorodne storitve.

(b) *Obrnava po načelu države z največjimi ugodnostmi*

Liberalizacija naložb – obravnava po načelu države z največjimi ugodnostmi in čezmejna trgovina s storitvami – obravnava po načelu države z največjimi ugodnostmi in regulativni okvir za pravne storitve – obveznosti:

Določitev drugačne obravnave v skladu z mednarodnimi pogodbami o naložbah ali drugimi trgovinskimi sporazumi v veljavi ali podpisanimi pred začetkom veljavnosti tega sporazuma.

Določitev drugačne obravnave za državo v skladu z obstoječim ali prihodnjim dvostranskim ali večstranskim sporazumom, ki:

- (i) vzpostavlja notranji trg za storitve in naložbe;
- (ii) podeljuje pravico do ustanavljanja ali
- (iii) zahteva približevanje zakonodaje v enem ali več gospodarskih sektorjih.

Notranji trg za storitve in ustanavljanje pomeni območje brez notranjih mej, na katerem je zagotovljen prost pretok storitev, kapitala in oseb.

Pravica do ustanavljanja pomeni obveznost odprave vseh omejitev za ustanavljanje med pogodbenicami sporazuma o regionalnem gospodarskem povezovanju z začetkom veljavnosti navedenega sporazuma. Pravica do ustanavljanja vključuje pravico državljanov pogodbenic sporazuma o regionalnem gospodarskem povezovanju, da ustanavljajo in upravljajo družbe pod enakimi pogoji, kot jih za državljane določa zakonodaja države, v kateri se družba ustanovi.

Približevanje zakonodaje pomeni:

- (i) uskladitev zakonodaje ene ali več pogodbenic sporazuma o regionalnem gospodarskem povezovanju z zakonodajo druge pogodbenice ali pogodbenic navedenega sporazuma; ali
- (ii) vključitev skupne zakonodaje v zakonodajo pogodbenic sporazuma o regionalnem gospodarskem povezovanju.

Taka prilagoditev ali vključitev se izvede in se zanjo šteje, da se je izvedla, šele, ko se prenese v pravo pogodbenice ali pogodbenic sporazuma o regionalnem gospodarskem povezovanju.

Določitev drugačne obravnave za državljane ali družbe v zvezi s pravico do ustanavljanja v okviru obstoječih ali prihodnjih dvostranskih sporazumov med Združenim kraljestvom in katerimi koli naslednjimi državami ali kneževinami: Andora, Monako, San Marino in Vatikanska mestna država.

(c) Orožje, strelivo in vojaški material

Liberalizacija naložb – dostop do trga, nacionalna obravnava, obravnava po načelu države z največjimi ugodnostmi, višji vodstveni položaji in upravni odbori, operativne zahteve in čezmejna trgovina s storitvami – dostop do trga, lokalna prisotnost, nacionalna obravnava, obravnava po načelu države z največjimi ugodnostmi

Proizvodnja ali distribucija orožja ali trgovina z orožjem, strelivom in vojaškim materialom. Vojaški material je omejen na kakršen koli izdelek, ki je namenjen in izdelan izključno za vojaške namene v zvezi z vojno ali obrambnimi dejavnostmi.

Pridržek št. 2 – Strokovne storitve (vsi poklici razen zdravstvenih poklicev)

Sektor – podsektor:	Strokovne storitve – pravne storitve, revizijske storitve
Klasifikacija dejavnosti:	Del CPC 861, del 87902, del 862
Vrsta pridržka:	Dostop do trga Nacionalna obravnava Višji vodstveni položaji in upravni odbori Lokalna prisotnost Obveznosti za pravne storitve
Poglavje:	Liberalizacija naložb, čezmejna trgovina s storitvami in regulativni okviri

Opis:

(a) *Pravne storitve*

Liberalizacija naložb – dostop do trga, višji vodstveni položaji in upravni odbori, nacionalna obravnava, čezmejna trgovina s storitvami – dostop do trga, lokalna prisotnost, nacionalna obravnava in regulativni okviri – obveznosti za pravne storitve:

Združeno kraljestvo si pridržuje pravico, da sprejme ali ohrani kakršne koli ukrepe v zvezi s storitvami pravnega svetovanja ter overjanja in potrjevanja dokumentov, ki jih izvajajo pravni strokovnjaki kot nosilci javnih funkcij, na primer notarji, ter v zvezi s storitvami sodnih izvršiteljev (del CPC 861, del 87902).

(b) *Revizijske storitve (CPC 86211 in 86212, razen računovodskih in knjigovodskih storitev)*

Čezmejna trgovina s storitvami – dostop do trga, lokalna prisotnost, nacionalna obravnava:

Združeno kraljestvo si pridržuje pravico, da sprejme ali ohrani kakršne koli ukrepe v zvezi s čezmejnimi izvajanjem revizijskih storitev.

Obstoječi ukrepi:

Zakon o gospodarskih družbah iz leta 2006

Pridržek št. 3 – Strokovne storitve – zdravstvene storitve in maloprodaja farmacevtskih izdelkov

Sektor: Strokovne zdravstvene storitve, maloprodaja farmacevtskih, medicinskih in ortopedskih izdelkov ter druge storitve farmacevtov

Klasifikacija dejavnosti: CPC 63211, 85201, 9312, 9319, 93121

Vrsta pridrška: Dostop do trga
Nacionalna obravnava
Lokalna prisotnost

Poglavje: Liberalizacija naložb in čezmejna trgovina s storitvami

Opis:

Združeno kraljestvo si pridržuje pravico, da sprejme ali ohrani kakršne koli ukrepe v zvezi z naslednjim:

(a) zdravstvene in zobozdravstvene storitve; storitve babic, medicinskih sester, fizioterapevtov, psihologov in reševalnega osebja (CPC 63211, 85201, 9312, 9319)

Liberalizacija naložb – dostop do trga:

Razporejanje zdravnikov v okviru javnega sistema zdravstvenega varstva (NHS) se izvaja na podlagi kadrovskih načrtov za zdravstvene poklice (CPC 93121, 93122).

Čezmejna trgovina s storitvami – dostop do trga, lokalna prisotnost, nacionalna obravnava:

Za izvajanje vseh strokovnih zdravstvenih storitev, vključno s storitvami, ki jih izvaja strokovno osebje, na primer zdravniki, zobozdravniki, babice, medicinske sestre, fizioterapevti, pomožno medicinsko osebje in psihologi, se zahteva stalno prebivališče. Te storitve lahko izvajajo samo fizične osebe, ki so fizično prisotne na ozemlju Združenega kraljestva (CPC 9312, del 93191).

Čezmejno izvajanje zdravstvenih, zobozdravstvenih in babiških storitev, storitev medicinskih sester, fizioterapevtov, psihologov in pomožnega medicinskega osebja (del CPC 85201, 9312, del 93191).

Za ponudnike storitev, ki niso fizično prisotni na ozemlju Združenega kraljestva (del CPC 85201, 9312, del 93191).

(b) Maloprodaja farmacevtskih, medicinskih in ortopedskih izdelkov na ter druge storitve farmacevtov (CPC 63211)

Liberalizacija naložb – dostop do trga in čezmejna trgovina s storitvami – dostop do trga, lokalna prisotnost:

Prodaja po pošti je mogoča le iz Združenega kraljestva, zato je za maloprodajo farmacevtskih izdelkov in določenega medicinskega blaga splošni javnosti v Združenem kraljestvu potreben sedež v Združenem kraljestvu.

Čezmejna trgovina s storitvami – dostop do trga, lokalna prisotnost, nacionalna obravnava:

čezmejna prodaja farmacevtskih, medicinskih in ortopedskih izdelkov na drobno ter druge storitve farmacevtov

Pridržek št. 4 – Poslovne storitve (storitve agencij za izterjavo in storitve poročanja o kreditni sposobnosti)

Sektor – podsektor: Poslovne storitve – storitve agencij za izterjavo, poročanje o kreditni sposobnosti

Klasifikacija dejavnosti: CPC 87901, 87902

Vrsta pridržka: Dostop do trga
Nacionalna obravnava
Lokalna prisotnost

Poglavje: Čezmejna trgovina s storitvami

Opis:

Združeno kraljestvo si pridržuje pravico, da sprejme ali ohrani kakršne koli ukrepe v zvezi s storitvami agencij za izterjavo in storitvami poročanja o kreditni sposobnosti.

Pridržek št. 5 – Poslovne storitve (storitve posredovanja zaposlitve)

Sektor – podsektor: Poslovne storitve – storitve posredovanja zaposlitve

Klasifikacija dejavnosti: CPC 87202, 87204, 87205, 87206, 87209

Vrsta pridrška: Dostop do trga
Nacionalna obravnava
Višji vodstveni položaji in upravni odbori
Lokalna prisotnost

Poglavje: Liberalizacija naložb in čezmejna trgovina s storitvami

Opis:

Združeno kraljestvo si pridržuje pravico, da sprejme ali ohrani kakršne koli ukrepe v zvezi z naslednjim:

Izvajanje storitev posredovanja zaposlitve za osebje za pomoč na domu, druge trgovske ali industrijske delavce, medicinske sestre in drugo osebje (CPC 87204, 87205, 87206, 87209).

Zahteva po sedežu v državi in prepoved čezmejnega izvajanja storitev posredovanja zaposlitve za administrativno in drugo osebje.

Pridržek št. 6 – Poslovne storitve (preiskovalne storitve)

Sektor – podsektor: Poslovne storitve – preiskovalne storitve

Klasifikacija dejavnosti: CPC 87301

Vrsta pridržka: Dostop do trga
Nacionalna obravnava
Višji vodstveni položaji in upravni odbori
Operativne zahteve
Lokalna prisotnost

Poglavje: Liberalizacija naložb in čezmejna trgovina s storitvami

Opis:

Združeno kraljestvo si pridržuje pravico, da sprejme ali ohrani kakršne koli ukrepe v zvezi z izvajanjem preiskovalnih storitev (CPC 87301).

Pridržek št. 7 – Poslovne storitve (druge poslovne storitve)

Sektor – podsektor:	poslovne storitve – druge poslovne storitve
Klasifikacija dejavnosti:	CPC 86764, 86769, 8868, del 8790
Vrsta pridržka:	Dostop do trga Nacionalna obravnava Obravnava po načelu države z največjimi ugodnostmi Lokalna prisotnost
Poglavje:	Liberalizacija naložb in čezmejna trgovina s storitvami

Opis:

Združeno kraljestvo si pridržuje pravico, da sprejme ali ohrani kakršne koli ukrepe v zvezi z naslednjim:

(a) Vzdrževanje in popravila plovil, opreme za železniški prevoz ter zrakoplovov in njihovih delov (del CPC 86764, CPC 86769, CPC 8868)

Čezmejna trgovina s storitvami – dostop do trga, lokalna prisotnost, nacionalna obravnava:

Zahteva po sedežu ali fizični prisotnosti v državi in prepoved čezmejnega izvajanja storitev vzdrževanja in popravil opreme za železniški prevoz iz drugih držav.

Zahteva po sedežu ali fizični prisotnosti v državi in prepoved čezmejnega izvajanja storitev vzdrževanja in popravil plovil za prevoz po celinskih plovniških poteh iz drugih držav.

Zahteva po sedežu ali fizični prisotnosti v državi in prepoved čezmejnega izvajanja storitev vzdrževanja in popravil pomorskih plovil iz drugih držav.

Zahteva po sedežu ali fizični prisotnosti v državi in prepoved čezmejnega izvajanja storitev vzdrževanja in popravil zrakoplovov in njihovih delov iz drugih držav (del CPC 86764, CPC 86769, CPC 8868).

Samo priznane organizacije, ki so pooblaščen v Združenem kraljestvu, lahko izvajajo zakonsko predpisane preglede in izdajajo spričevala za ladje v imenu Združenega kraljestva. Lahko se zahteva sedež.

Obstoječi ukrepi:

Uredba (ES) št. 391/2009 Evropskega parlamenta in Sveta z dne 23. aprila 2009 o skupnih pravilih in standardih za organizacije za tehnični nadzor in pregled ladij, kakor so bili ohranjeni v pravu Združenega kraljestva z Zakonom o izstopu iz Evropske unije iz leta 2018 in kakor je bila spremenjena z uredbami o trgovskem ladijskem prometu (priznane organizacije) (sprememba) (izstop iz EU) iz leta 2019.

(b) Druge poslovne storitve, povezane z letalstvom

Liberalizacija naložb – obravnava po načelu države z največjimi ugodnostmi in čezmejna trgovina s storitvami – obravnava po načelu države z največjimi ugodnostmi:

Določitev drugačne obravnave za tretje države v skladu z obstoječimi ali prihodnjimi dvostranskimi sporazumi za naslednje storitve:

- (i) storitve popravil in vzdrževanja zrakoplovov;
- (ii) najem ali zakup zrakoplovov brez posadke;
- (iii) storitve računalniškega rezervacijskega sistema (CRS);
- (iv) naslednje storitve, ki se opravljajo z zrakoplovom s posadko, ob upoštevanju zakonov in drugih predpisov pogodbenic, ki urejajo prihod zrakoplovov na njuno ozemlje, odhod z njega in opravljanje dejavnosti na njem: gašenje požarov iz zraka, usposabljanje za letenje, škropljenje z letali, letalske geodetske meritve, letalsko kartiranje, fotografiranje iz zraka in druge kmetijske, industrijske in inšpekcijske storitve iz zraka; in
- (v) prodaje in trženja storitev zračnega prometa.

Pridržek št. 8 – Izobraževalne storitve

Sektor:	Izobraževalne storitve
Klasifikacija dejavnosti:	CPC 92
Vrsta pridržka:	Dostop do trga Nacionalna obravnava Višji vodstveni položaji in upravni odbori Operativne zahteve Lokalna prisotnost
Poglavje:	Liberalizacija naložb in čezmejna trgovina s storitvami

Opis:

Združeno kraljestvo si pridržuje pravico, da sprejme ali ohrani kakršne koli ukrepe v zvezi z naslednjim:

Vse izobraževalne storitve, ki se financirajo iz javnih sredstev ali so deležne državne podpore v kakršni koli obliki in za katere se zato ne šteje, da se financirajo zasebno. Če lahko tuji izvajalci izvajajo zasebno financirane izobraževalne storitve, je lahko pogoj za udeležbo zasebnih izvajalcev v izobraževalnem sistemu dodelitev koncesije, ki se podeli na nediskriminatorni osnovi.

Izvajanje zasebno financiranih drugih izobraževalnih storitev, tj. tistih, ki niso klasificirane kot storitve osnovnošolskega, srednješolskega in visokošolskega izobraževanja ali izobraževanja odraslih (CPC 929).

Pridržek št. 9 – Finančne storitve

Sektor: Finančne storitve

Klasifikacija dejavnosti:

Vrsta pridržka: Dostop do trga
Nacionalna obravnava
Obravnava po načelu države z največjimi ugodnostmi
Lokalna prisotnost

Poglavje: Liberalizacija naložb in čezmejna trgovina s storitvami

Opis:

Združeno kraljestvo si pridržuje pravico, da sprejme ali ohrani kakršne koli ukrepe v zvezi z naslednjim:

(a) Vse finančne storitve

Liberalizacija naložb – dostop do trga:

zahteva, da ima ponudnik finančnih storitev, ki ni podružnica, za ustanovitev v Združenem kraljestvu na nediskriminatorni osnovi določeno pravno obliko.

Liberalizacija naložb – obravnava po načelu države z največjimi ugodnostmi in čezmejna trgovina s storitvami – obravnava po načelu države z največjimi ugodnostmi:

v skladu z različno obravnavo vlagatelja ali ponudnika finančnih storitev iz tretje države v skladu s katerim koli dvostranskim ali večstranskim mednarodnim naložbenim sporazumom ali drugim trgovinskim sporazumom.

(b) Zavarovalniške in z zavarovanjem povezane storitve:

Čezmejna trgovina s storitvami – dostop do trga, nacionalna obravnava, lokalna prisotnost:

Izvajanje zavarovalniških in z zavarovanjem povezanih storitev, razen:

(i) storitev neposrednega zavarovanja (vključno s sozavarovanjem) in posredniških storitev pri neposrednem zavarovanju za zavarovanje tveganj, ki se nanašajo na:

- pomorski prevoz, komercialni letalski prevoz ter lansiranje vesoljskih plovil in tovara (vključno s sateliti), pri čemer zavarovanje krije vse ali del navedenega: blago, ki se prevaža, vozilo, ki prevaža blago, in odgovornost, ki izhaja iz tega, ter
- blago v mednarodnem tranzitu;

(ii) pozavarovanja in retrocesije; ter

(iii) pomožnih zavarovalniških storitev.

(c) Bančne in druge finančne storitve

Liberalizacija naložb – dostop do trga in čezmejna trgovina s storitvami – lokalna prisotnost:

Samo družbe z registriranim sedežem v Združenem kraljestvu so lahko depozitarji premoženja investicijskih skladov. Za izvajanje dejavnosti upravljanja splošnih skladov, vključno z investicijskimi skladi in investicijskimi družbami, če so te dovoljene z nacionalno zakonodajo, se zahteva ustanovitev specializirane družbe za upravljanje, ki ima glavni in registrirani sedež v Združenem kraljestvu.

Čezmejna trgovina s storitvami – dostop do trga, nacionalna obravnava, lokalna prisotnost:

Izvajanje bančnih in drugih finančnih storitev, razen:

(i) zagotavljanja in prenosa finančnih informacij, obdelave finančnih podatkov in z njimi povezane programske opreme s strani izvajalcev drugih finančnih storitev ter

(ii) svetovalnih in drugih pomožnih finančnih storitev, ki se nanašajo na bančne in druge finančne storitve, kakor so opisane v točki (L) opredelitve pojma bančnih in drugih finančnih storitev (razen zavarovanja) v točki (a)(ii) člena SERVIN 5.38 [Finančne storitve – opredelitve pojmov], vendar brez posredništva, kakor je opisano v točki (L) navedene opredelitve pojma.

Pridržek št. 10 – Zdravstvene storitve in storitve socialnega varstva

Sektor: Zdravstvene storitve in storitve socialnega varstva

Klasifikacija dejavnosti: CPC 931 razen 9312, del 93191

Vrsta pridržka: Dostop do trga
Nacionalna obravnava
Višji vodstveni položaji in upravni odbori
Operativne zahteve
Lokalna prisotnost

Poglavje: Liberalizacija naložb in čezmejna trgovina s storitvami

Opis:

Združeno kraljestvo si pridržuje pravico, da sprejme ali ohrani kakršne koli ukrepe v zvezi z naslednjim:

(a) Zdravstvene storitve – storitve bolnišnic, storitve prevoza z reševalnimi vozili, storitve zdravstvenih nastanitvenih ustanov (CPC 931 razen 9312, del 93191)

Liberalizacija naložb – dostop do trga, nacionalna obravnava, operativne zahteve, višji vodstveni položaji in upravni odbori:

Izvajanje vseh zdravstvenih storitev, ki se financirajo iz javnih sredstev ali so deležne državne podpore v kakršni koli obliki in za katere se zato ne šteje, da se financirajo zasebno.

Vse zasebno financirane zdravstvene storitve, razen bolnišničnih storitev. Udeležba zasebnih izvajalcev pri zdravstvenih storitvah, ki se financirajo iz zasebnih sredstev, je lahko pogojena s koncesijo, ki se podeli na nediskriminatorni osnovi. Lahko se preverijo gospodarske potrebe. Glavna merila: število obstoječih ustanov in vpliv nanje, prometna infrastruktura, gostota prebivalstva, geografska razpršenost in ustvarjanje novih delovnih mest.

Ta pridržek se ne nanaša na izvajanje vseh strokovnih storitev v zdravstvu, vključno s storitvami, ki jih izvaja strokovno osebje, na primer zdravniki, zobozdravniki, babice, medicinske sestre, fizioterapevti, reševalno osebje in psihologi, ki so zajete v drugih pridržkih (CPC 931 razen 9312, del 93191).

(b) Zdravstvene storitve in storitve socialnega varstva, vključno s pokojninskim zavarovanjem

Čezmejna trgovina s storitvami – dostop do trga, lokalna prisotnost, nacionalna obravnava:

Zahteva po sedežu ali fizični prisotnosti na ozemlju države za izvajalce ter omejitve čezmejnega izvajanja zdravstvenih storitev, čezmejnega izvajanja storitev socialnega varstva in dejavnosti ali storitev v okviru javnega pokojninskega načrta ali zakonsko predpisanega sistema socialne varnosti. Ta pridržek se ne nanaša na izvajanje vseh strokovnih storitev v zdravstvu, vključno s storitvami, ki jih izvaja strokovno osebje, na primer zdravniki, zobozdravniki, babice, medicinske sestre, fizioterapevti, reševalno osebje in psihologi, ki so zajete v drugih pridržkih (CPC 931 razen 9312, del 93191).

(c) Storitve socialnega varstva, vključno s pokojninskim zavarovanjem

Liberalizacija naložb – dostop do trga, nacionalna obravnava, višji vodstveni položaji in upravni odbori, operativne zahteve:

Izvajanje vseh storitev socialnega varstva, ki se financirajo iz javnih sredstev ali so deležne državne podpore v kakršni koli obliki in za katere se zato ne šteje, da se financirajo zasebno, ter dejavnosti ali storitve v okviru javnega pokojninskega načrta ali zakonsko predpisanega sistema socialne varnosti. Udeležba zasebnih izvajalcev pri storitvah socialnega varstva, ki se financirajo iz zasebnih sredstev, je lahko pogojena s koncesijo, ki se podeli na nediskriminatorni osnovi. Lahko se preverijo gospodarske potrebe. Glavna merila: število obstoječih ustanov in vpliv nanje, prometna infrastruktura, gostota prebivalstva, geografska razpršenost in ustvarjanje novih delovnih mest.

Izvajanje zasebno financiranih storitev socialnega varstva, razen storitev rehabilitacijskih centrov in domov za ostarele.

Pridržek št. 11 – Storitve s področja rekreacije, kulture in športa

Sektor: Storitve na področju rekreacije, kulture in športa

Klasifikacija dejavnosti: CPC 963, 9619, 964

Vrsta pridržka: Dostop do trga
Nacionalna obravnava
Višji vodstveni položaji in upravni odbori
Operativne zahteve
Lokalna prisotnost

Poglavje: Liberalizacija naložb in čezmejna trgovina s storitvami

Opis:

Združeno kraljestvo si pridržuje pravico, da sprejme ali ohrani kakršne koli ukrepe v zvezi z naslednjim:

(a) *Storitve knjižnic, arhivov, muzejev in druge kulturne storitve (CPC 963)*

Izvajanje storitev knjižnic, arhivov, muzejev in drugih kulturnih storitev.

(b) *Razvedrilne storitve, storitve gledališč, glasbenih skupin, ki nastopajo v živo, in cirkusov (CPC 9619, 964 razen 96492)*

Čezmejno izvajanje razvedrilnih storitev, vključno s storitvami gledališč, glasbenih skupin, ki nastopajo v živo, cirkusov in diskotek.

(c) *Igre na srečo in stave (CPC 96492)*

Izvajanje igralniških dejavnosti, ki vključujejo denarni vložek pri igrah na srečo, kot so na primer loterije, hitre srečke, igralniške storitve igralnic, arkadne igre in lokali z licenco, stave, tombole in igralniške storitve, ki jih upravljajo dobrodельne ustanove ali neprofitne organizacije oziroma se upravljajo v njihovem imenu.

Pridržek št. 12 – Prevozne storitve in pomožne storitve v prevozu

Sektor:	Storitve prevoza
Vrsta pridržka:	Dostop do trga Nacionalna obravnava Obravnava po načelu države z največjimi ugodnostmi Višji vodstveni položaji in upravni odbori Operativne zahteve Lokalna prisotnost
Poglavje:	Liberalizacija naložb in čezmejna trgovina s storitvami

Opis:

Združeno kraljestvo si pridržuje pravico, da sprejme ali ohrani kakršne koli ukrepe v zvezi z naslednjim:

(a) Pomorski prevoz – kakršne koli druge komercialne dejavnosti, ki se opravljajo z ladje

Liberalizacija naložb – dostop do trga, nacionalna obravnava, višji vodstveni položaji in upravni odbori, operativne zahteve ter čezmejna trgovina s storitvami – dostop do trga, lokalna prisotnost, nacionalna obravnava:

Za posadke morskih plovil in plovil za celinske vode se zahteva državljanstvo.

Liberalizacija naložb – dostop do trga, nacionalna obravnava, obravnava po načelu države z največjimi ugodnostmi, višji vodstveni položaji in upravni odbori:

Registracija plovila in upravljanje flote pod zastavo Združenega kraljestva (vse komercialne pomorske dejavnosti, ki se izvajajo na pomorskih plovilih, vključno z ribolovom, akvakulturo in z ribolovom povezanimi storitvami: storitve mednarodnega prevoza potnikov in tovora (CPC 721) ter pomožne storitve v pomorskem prevozu). Ta pridržek se ne uporablja za pravne osebe, ki so registrirane v Združenem kraljestvu ter so dejansko in stalno povezane z njegovim gospodarstvom.

(b) Pomožne storitve v pomorskem prevozu

Liberalizacija naložb – dostop do trga, nacionalna obravnava, višji vodstveni položaji in upravni odbori ter čezmejna trgovina s storitvami – dostop do trga, lokalna prisotnost, nacionalna obravnava:

Izvajanje storitev pilotaže in sidranja. Pojasniti je treba, da si Združeno kraljestvo ne glede na merila, ki lahko veljajo za registracijo ladij v Združenem kraljestvu, pridržuje pravico, da določi, da lahko storitve pilotaže in sidranja izvajajo samo ladje, ki so vpisane v nacionalne registre Združenega kraljestva (CPC 7452).

Storitve potiskanja in vlečenja lahko izvajajo samo plovila, ki plujejo pod zastavo Združenega kraljestva (CPC 7214).

(c) Pomožne storitve za prevoz po celinskih plovnih poteh

Liberalizacija naložb – dostop do trga, nacionalna obravnava, obravnava po načelu države z največjimi ugodnostmi, višji vodstveni položaji in upravni odbori, operativne zahteve in čezmejna trgovina s storitvami – dostop do trga, lokalna prisotnost, nacionalna obravnava, obravnava po načelu države z največjimi ugodnostmi

Pomožne storitve za prevoz po celinskih plovnih poteh

(d) *Železniški prevoz in pomožne storitve v železniškem prevozu*

Liberalizacija naložb – dostop do trga, nacionalna obravnava in čezmejna trgovina s storitvami – dostop do trga, lokalna prisotnost, nacionalna obravnava:

Železniški prevoz potnikov (CPC 7111).

Liberalizacija naložb – dostop do trga in čezmejna trgovina s storitvami – dostop do trga, lokalna prisotnost:

Železniški prevoz tovora (CPC 7112).

(e) *Cestni prevoz (prevoz potnikov, prevoz tovora, mednarodni prevoz s tovornjaki) in pomožne storitve v cestnem prevozu*

Čezmejna trgovina s storitvami – dostop do trga, nacionalna obravnava, lokalna prisotnost:

Za storitve cestnega prevoza, zajete v poglavjih 3 in 4 naslova XII (Promet) dela 2 (Gospodarstvo in trgovina) in Prilogi ROAD-1 k poglavju 3.

Liberalizacija naložb – dostop do trga, nacionalna obravnava, višji vodstveni položaji in upravni odbori ter čezmejna trgovina s storitvami – dostop do trga, lokalna prisotnost, nacionalna obravnava:

Za storitve cestnega prevoza, ki niso zajete v poglavjih 3 in 4 naslova XII (Promet) dela 2 (Gospodarstvo in trgovina) in Prilogi ROAD-1 k poglavju 3

- (i) zahteva po sedežu v državi in omejitve čezmejnega izvajanja storitev cestnega prevoza (CPC 712);
- (ii) za storitve taksijev v Združenem kraljestvu se lahko zahteva ocena gospodarskih potreb za omejitve števila ponudnikov storitev. Glavna merila: lokalno povpraševanje, kot ga določajo veljavni zakoni (CPC 71221).

Obstoječi ukrepi:

Uredba (ES) št. 1071/2009 Evropskega parlamenta in Sveta z dne 21. oktobra 2009 o skupnih pravilih glede pogojev za opravljanje dejavnosti cestnega prevoznika in o razveljavitvi Direktive Sveta 96/26/ES, kakor je bila ohranjena v pravu Združenega kraljestva z Zakonom o izstopu iz Evropske unije iz leta 2018 in kakor je bila spremenjena z Uredbami o dovoljenjih za prevoznike in mednarodnem cestnem prometu (sprememba itn.) (izstop iz EU) iz leta 2019;

Uredba (ES) št. 1072/2009 Evropskega parlamenta in Sveta z dne 21. oktobra 2009 o skupnih pravilih za dostop do trga mednarodnega cestnega prevoza blaga, kakor je bila ohranjena v pravu Združenega kraljestva z Zakonom o izstopu iz Evropske unije iz leta 2018 in kakor je bila spremenjena z Uredbami o dovoljenjih za prevoznike in mednarodnem cestnem prometu (sprememba itn.) (izstop iz EU) iz leta 2019; ter

Uredba (ES) št. 1073/2009 Evropskega parlamenta in Sveta z dne 21. oktobra 2009 o skupnih pravilih za dostop do mednarodnega trga avtobusnih prevozov in spremembi Uredbe (ES) št. 561/2006, kakor je bila ohranjena v pravu Združenega kraljestva z Zakonom o izstopu iz Evropske unije iz leta 2018 in kakor je bila spremenjena z Uredbami o dostopu do mednarodnega trga avtobusnih prevozov (sprememba itn.) (izstop iz EU) iz leta 2019;

(f) Vesoljski prevoz in najem vesoljskih plovil

Liberalizacija naložb – dostop do trga, nacionalna obravnava, operativne zahteve, višji vodstveni položaji in upravni odbori ter čezmejna trgovina s storitvami – dostop do trga, lokalna prisotnost, nacionalna obravnava:

Storitve vesoljskega prevoza in najem vesoljskih plovil (CPC 733, del 734).

(g) Izjeme po načelu države z največjimi ugodnostmi

Liberalizacija naložb – obravnava po načelu države z največjimi ugodnostmi in čezmejna trgovina s storitvami – obravnava po načelu države z največjimi ugodnostmi:

(i) Cestni in železniški prevoz

Določitev drugačne obravnave za države v skladu z obstoječimi ali prihodnjimi dvostranskimi sporazumi v zvezi z mednarodnim cestnim prevozom blaga (vključno s kombiniranim prevozom – cestnim ali železniškim) in prevozom potnikov, sklenjenimi med Združenim kraljestvom in tretjimi državami (CPC 7111, 7112, 7121, 7122, 7123). Ta obravnava lahko:

- opravljanje zadevnih prevoznih storitev med pogodbenicama ali čez ozemlje pogodbenic pridrži ali omeji na vozila, registrirana v posamezni pogodbenici; ali
- določi oprostitve davka za taka vozila.

(ii) Letalski prevoz – pomožne storitve v letalskem prevozu

Določitev drugačne obravnave za tretje države v skladu z obstoječimi ali prihodnjimi dvostranskimi sporazumi za storitve zemeljske oskrbe.

Pridržek št. 13 – Ribišтво in oskrba z vodo

Sektor: Ribolov, akvakultura, z ribolovom povezane storitve; zbiranje, čiščenje in distribucija vode

Klasifikacija dejavnosti: ISIC rev. 3.1 0501, 0502, CPC 882, ISIC rev. 3.1 41

Vrsta pridržka: Dostop do trga
Nacionalna obravnava
Obravnava po načelu države z največjimi ugodnostmi
Višji vodstveni položaji in upravni odbori
Operativne zahteve
Lokalna prisotnost

Poglavje: Liberalizacija naložb in čezmejna trgovina s storitvami

Opis:

Združeno kraljestvo si pridržuje pravico, da sprejme ali ohrani kakršne koli ukrepe v zvezi z naslednjim:

(a) *Ribolov, akvakultura in z ribolovom povezane storitve (ISIC rev. 3.1 0501, 0502, CPC 882)*

Liberalizacija naložb – dostop do trga, nacionalna obravnava, višji vodstveni položaji in upravni odbori, operativne zahteve, obravnava po načelu države z največjimi ugodnostmi in čezmejna trgovina s storitvami – dostop do trga, nacionalna obravnava, obravnava po načelu države z največjimi ugodnostmi:

1. V okviru ribiške politike Združenega kraljestva in ribolovnih sporazumov s tretjo državo dostop do in uporaba bioloških virov in ribolovnih območij v morskih vodah pod suverenostjo ali jurisdikcijo Združenega kraljestva ali pravice do ribolova z dovoljenjem Združenega kraljestva za ribolov, vključno z:

(a) regulacijo iztovarjanja ulova plovil pod zastavo države članice ali tretje države v okviru podkvot, ki so jim dodeljene, ali, samo v zvezi s plovili, ki plujejo pod zastavo Združenega kraljestva, zahtevo, da se del celotnega ulova iztovori v pristaniščih Združenega kraljestva;

(b) določitev najmanjše velikosti družbe, da se ohranijo plovila za obrtni in priobalni ribolov,

(c) določitev drugačne obravnave v skladu z obstoječimi ali prihodnjimi mednarodnimi sporazumi na področju ribištvā ter

(d) zahtevo, da posadka plovila, ki pluje pod zastavo Združenega kraljestva, sestavljajo državljani Združenega kraljestva.

2. Pravica ribiškega plovila, da plove pod zastavo Združenega kraljestva, samo če:

- (a) je v celoti v lasti:
 - (i) družb, registriranih v Združenem kraljestvu; ali
 - (ii) državljanov Združenega kraljestva;
- (b) so njene vsakodnevne operacije vodene in nadzorovane iz Združenega kraljestva; ter
- (c) vsak zakupnik, upravitelj ali upravljavec plovila je družba, ustanovljena v Združenem kraljestvu, ali državljan Združenega kraljestva.

3. Dovoljenje za komercialni ribolov, s katerim se podeli pravica za ribolov v teritorialnih vodah Združenega kraljestva, se lahko izda samo plovilom, ki plujejo pod zastavo Združenega kraljestva.

4. Vzpostavitev morskih ali celinskih objektov za akvakulturo.

5. Točke 1(a), (b), (c) (razen v zvezi z obravnavo po načelu države z največjimi ugodnostmi) in (d), točke 2(a)(i), (b) in (c) ter točka 3 se uporabljajo samo za ukrepe, ki se uporabljajo za plovila ali podjetja ne glede na državljanstvo njihovih dejanskih lastnikov.

(b) Zbiranje, čiščenje in distribucija vode

Liberalizacija naložb – dostop do trga, nacionalna obravnava in čezmejna trgovina s storitvami – dostop do trga, lokalna prisotnost, nacionalna obravnava:

Dejavnosti, vključno s storitvami, povezane z zbiranjem, čiščenjem in distribucijo vode gospodinjstvom ter industrijskim, komercialnim in drugim uporabnikom, vključno z oskrbo s pitno vodo in gospodarjenjem z vodami.

Pridržek št. 14 – Dejavnosti, povezane z energetiko

Sektor:	Proizvodnja energije in povezane storitve
Klasifikacija dejavnosti:	ISIC Rev. 3.1 401, 402, CPC 7131, CPC 887 (razen svetovalnih in posvetovalnih storitev).
Vrsta pridržka:	Dostop do trga Nacionalna obravnava Višji vodstveni položaji in upravni odbori Operativne zahteve Lokalna prisotnost
Poglavje:	Liberalizacija naložb in čezmejna trgovina s storitvami

Opis:

Združeno kraljestvo si pridržuje pravico, da sprejme ali ohrani kakršne koli ukrepe, kadar Združeno kraljestvo dovoljuje tuje lastništvo omrežja za prenos električne energije in plina ali sistema za cevovodni transport nafte in plina, za družbe iz Unije, ki jih obvladujejo fizične ali podjetja iz tretje države, iz katere se uvaža nafta, zemeljski plin ali električna energija v obsegu, večjem od 5 % vsega uvoza nafte, zemeljskega plina ali električne energije v Združeno kraljestvo, da se zagotovi zanesljiva oskrba z energijo v Združenem kraljestvu. Ta pridržek ne velja za svetovalne in posvetovalne storitve, ki se izvajajo v zvezi z distribucijo energije.

Pridržek št. 15 – Druge storitve, ki niso zajete na drugem mestu

Sektor: Druge storitve, ki niso zajete na drugem mestu

Vrsta pridržka: Dostop do trga
Nacionalna obravnava
Višji vodstveni položaji in upravni odbori
Operativne zahteve
Lokalna prisotnost

Poglavje: Liberalizacija naložb in čezmejna trgovina s storitvami

Opis:

Združeno kraljestvo si pridržuje pravico, da sprejme ali ohrani kakršne koli ukrepe v zvezi z opravljanjem novih storitev, razen tistih, ki so uvrščene v začasno osrednjo klasifikacijo proizvodov Združenih narodov (CPC), 1991.

PRILOGA SERVIN-3: POSLOVNI OBISKOVALCI, PRISTOJNI ZA USTANOVITEV POSLOVNE ENOTE, OSEBE, Premeščene znotraj podjetja, in kratkotrajni poslovni obiskovalci

1. Ukrep, naveden v tej prilogi, se lahko ohrani, nadaljuje, hitro podaljša ali spremeni, če se zaradi spremembe ne zmanjša skladnost ukrepa s členom SERVIN.4.2 [Osebe, premeščene znotraj podjetja, in poslovni obiskovalci za namene ustanovitve poslovne enote] in SERVIN.4.3 [Kratkotrajni poslovni obiskovalci], kakršna je bila neposredno pred spremembo.

2. Člena SERVIN.4.2 [Osebe, premeščene znotraj podjetja, in poslovni obiskovalci za namene ustanovitve poslovne enote] in SERVIN.4.3 [Kratkotrajni poslovni obiskovalci] se ne uporabljata za nobenega od obstoječih neskladnih ukrepov, navedenih na seznamu iz te priloge, v obsegu neskladnosti.

3. Sezname iz odstavkov 6, 7 in 8 se v skladu s členom FINPROV.1 [Ozemeljsko področje uporabe] in členom OTH.9.2 [Geografsko področje uporabe] uporablja samo za ozemlja Združenega kraljestva in Evropske unije, relevantni pa so samo, kar zadeva trgovinske odnose med Evropsko unijo in njenimi državami članicami z Združenim kraljestvom. Na pravice in obveznosti držav članic v skladu z zakonodajo Unije ne vpliva.

4. Pojasniti je treba, da za Evropsko unijo obveznost odobritve nacionalne obravnave ne vključuje obveznosti, da fizičnim in pravnim osebam iz Združenega kraljestva odobri enako obravnavo, kot je v državi članici z uporabo Pogodbe o delovanju Evropske unije ali katerega koli ukrepa, sprejetega na podlagi navedene pogodbe, vključno z izvajanjem ukrepa v državah članicah, odobrena:

- (i) fizičnim osebam ali osebam s stalnim prebivališčem v drugi državi članici ali
- (ii) pravnim osebam, ustanovljenim ali organiziranim v skladu z zakonodajo druge države članice ali Evropske unije, ki imajo registrirani sedež, glavno upravo ali glavni kraj poslovanja v Evropski uniji.

5. V spodnjih odstavkih se uporabljajo naslednje kratice:

AT	Avstrija
BE	Belgija
BG	Bolgarija
CY	Ciper
CZ	Češka republika
DE	Nemčija
DK	Danska
EE	Estonija
EL	Grčija
ES	Španija

EU	Evropska unija, vključno z vsemi državami članicami
FI	Finska
FR	Francija
HR	Hrvaška
HU	Madžarska
IE	Irska
IT	Italija
LT	Litva
LU	Luksemburg
LV	Latvija
MT	Malta
NL	Nizozemska
PL	Poljska
PT	Portugalska
RO	Romunija
SE	Švedska
SI	Slovenija
SK	Slovaška

6. Neusklajeni ukrepi Evropske unije so:

Poslovni obiskovalci za namene ustanovitve

Vsi sektorji	<p>AT, CZ: Poslovni obiskovalec za namene ustanovitve mora delati za podjetje, ki ni neprofitna organizacija, sicer: brez zavez.</p> <p>SK: Poslovni obiskovalec za namene ustanovitve mora delati za podjetje, ki ni neprofitna organizacija, sicer: brez zavez. Zahteva se delovno dovoljenje, vključno s preverjanjem gospodarskih potreb.</p> <p>CY: Dovoljeno trajanje bivanja: do 90 dni v katerem koli dvanajstmesečnem obdobju. Poslovni obiskovalec za namene ustanovitve mora delati za podjetje, ki ni neprofitna organizacija, sicer: brez zavez.</p>
---------------------	--

Osebe, premeščene znotraj podjetja

Vsi sektorji	<p>EU: Do 31. decembra 2022 vse takse, dajatve ali davki, ki jih pogodbenica naloži (razen dajatev, povezanih z obravnavo vloge ali podaljšanja vizuma, delovnega dovoljenja ali dovoljenja za prebivanje) zaradi dovoljenja za opravljanje dejavnosti ali najema osebe, ki lahko opravlja tako dejavnost na ozemlju pogodbenice, razen če gre za zahtevo v skladu z odstavkom 3 člena SERVIN 4.1 [Področje uporabe in opredelitev pojmov] ali zdravstvene dajatve v skladu z nacionalno zakonodajo v zvezi z vlogo za dovoljenje za vstop na ozemlje, bivanje ali delo.</p> <p>AT, CZ, SK: Osebe, premeščene znotraj podjetja, morajo biti zaposlene v podjetju, ki ni neprofitna organizacija, sicer: brez zavez.</p> <p>FI: Višje vodstvo mora biti zaposleno v podjetju, ki ni neprofitna organizacija.</p> <p>HU: Fizične osebe, ki so bile partner v podjetju, ne izpolnjujejo pogojev, da bi bile premeščene kot osebe, premeščene znotraj podjetja.</p>
---------------------	---

Kratkotrajni poslovni obiskovalci

Vse dejavnosti iz odstavka 8:	<p>CY, DK, HR: V primeru, da kratkotrajni poslovni obiskovalec opravlja storitev, se zahteva delovno dovoljenje, vključno s preverjanjem gospodarskih potreb.</p> <p>LV: Delovno dovoljenje se zahteva za operacije/dejavnosti, ki se bodo izvajale na podlagi pogodbe.</p> <p>MT: Zahteva se delovno dovoljenje. Preverjanje gospodarskih potreb se ne izvede.</p> <p>SI: Zahteva se eno samo dovoljenje za prebivanje in delovno dovoljenje za opravljanje storitev, ki presega 14 dni naenkrat, ter za določene dejavnosti (raziskave in projektiranje, seminarji za usposabljanje, nabava, trgovski posli, prevajanje in tolmačenje). Ocena gospodarskih potreb se ne zahteva.</p> <p>SK: V primeru opravljanja storitve na ozemlju Slovaške se delovno dovoljenje, vključno s preverjanjem gospodarskih potreb, zahteva za obdobje, ki je daljše od sedmih dni v mesecu ali 30 dni v koledarskem letu.</p>
Raziskave in projektiranje	<p>AT: Zahteva se delovno dovoljenje, vključno s preverjanjem gospodarskih potreb, razen za raziskovalne dejavnosti znanstvenih in statističnih raziskovalcev.</p>
Trženjske raziskave	<p>AT: Zahteva se delovno dovoljenje, vključno s preverjanjem gospodarskih potreb. Preverjanje gospodarskih potreb ni potrebno za raziskovalne in analitične dejavnosti za obdobje do sedmih dni v mesecu ali 30 dni v koledarskem letu. Zahteva se univerzitetna diploma.</p> <p>CY: Zahteva se delovno dovoljenje, vključno s preverjanjem gospodarskih potreb.</p>
Trgovinski sejmi in razstave	<p>AT, CY: Zahteva se delovno dovoljenje, vključno s preverjanjem gospodarskih potreb, za dejavnosti, ki trajajo več kot sedem dni v mesecu</p>

	ali 30 dni v koledarskem letu.
Storitve po prodaji ali zakupu	<p>AT: Zahteva se delovno dovoljenje, vključno s preverjanjem gospodarskih potreb. Preverjanje gospodarskih potreb ni potrebno za fizične osebe, ki usposablajo delavce za opravljanje storitev in imajo posebno znanje.</p> <p>CY, CZ: Delovno dovoljenje se zahteva za obdobje, ki je daljše od sedmih dni v mesecu ali 30 dni v koledarskem letu.</p> <p>ES: Monterji, popraviljavci in vzdrževalci morajo biti vsaj tri mesece neposredno pred datumom vložitve vloge za vstop kot taki zaposleni pri pravni osebi, ki dobavlja blago ali opravlja storitev, ali pri podjetju, ki je del iste skupine kot izvorna pravna oseba, in morajo imeti, kadar je ustrezno, vsaj tri leta ustreznih delovnih izkušenj, pridobljenih po polnoletnosti.</p> <p>FI: Lahko se zahteva dovoljenje za prebivanje, odvisno od dejavnosti.</p> <p>SE: Zahteva se delovno dovoljenje, razen za (i) fizične osebe, ki sodelujejo pri usposabljanju, preskušanju, pripravi ali dokončanju dobav ali podobnih dejavnostih v okviru poslovne transakcije, oziroma (ii) monterje ali tehnične inštruktorje v povezavi z nujno namestitvijo ali popravilom strojev za obdobje do dveh mesecev v okviru nujnega primera. Preverjanje gospodarskih potreb se ne zahteva.</p>
Trgovski posli	<p>AT, CY: Zahteva se delovno dovoljenje, vključno s preverjanjem gospodarskih potreb, za dejavnosti, ki trajajo več kot sedem dni v mesecu ali 30 dni v koledarskem letu.</p> <p>FI: Fizična oseba mora opravljati storitve kot zaposlena pri pravni osebi druge pogodbenice.</p>
Turistično osebje	<p>CY, ES, PL: Brez zavez.</p> <p>FI: Fizična oseba mora opravljati storitve kot zaposlena pri pravni osebi druge pogodbenice.</p> <p>SE: Zahteva se delovno dovoljenje, razen za voznike in osebje turističnih avtobusov. Preverjanje gospodarskih potreb se ne zahteva.</p>
Prevajanje in tolmačenje	<p>AT: Zahteva se delovno dovoljenje, vključno s preverjanjem gospodarskih potreb.</p> <p>CY, PL: Brez zavez.</p>

7. Neusklajeni ukrepi Združenega kraljestva so:

Poslovni obiskovalci za namene ustanovitve

Vsi sektorji	Poslovni obiskovalec za namene ustanovitve mora delati za podjetje, ki ni neprofitna organizacija, sicer: brez zavez.
---------------------	---

Osebe, premeščene znotraj podjetja

Vsi sektorji	Osebe, premeščene znotraj podjetja, morajo biti zaposlene v podjetju, ki ni neprofitna organizacija, sicer: brez zavez. Do 31. decembra 2022 vse take, dajatve ali davki, ki jih pogodbenica
---------------------	---

	naloži (razen dajatev, povezanih z obravnavo vloge ali podaljšanja vizuma, delovnega dovoljenja ali dovoljenja za prebivanje) zaradi dovoljenja za opravljanje dejavnosti ali najema osebe, ki lahko opravlja tako dejavnost na ozemlju pogodbenice, razen če gre za zahtevo v skladu z odstavkom 3 člena SERVIN 4.1 [Področje uporabe in opredelitev pojmov] ali zdravstvene dajatve v skladu z nacionalno zakonodajo v zvezi z vlogo za dovoljenje za vstop na ozemlje, bivanje ali delo.
--	---

Kratkotrajni poslovni obiskovalci

Vse dejavnosti iz odstavka 8:	Jih ni.
--------------------------------------	---------

8. Kratkotrajni poslovni obiskovalci lahko izvajajo naslednje dejavnosti:

a) sestanki in posvetovanja: fizične osebe, ki se udeležujejo sestankov ali konferenc oziroma sodelujejo pri posvetovanjih s poslovnimi partnerji;

b) raziskave in projektiranje: tehnični, znanstveni in statistični raziskovalci, ki opravljajo neodvisne raziskave ali raziskave za pravno osebo iz pogodbenice, v kateri je kratkotrajni poslovni obiskovalec fizična oseba;

c) trženjske raziskave: tržni raziskovalci in analitiki, ki opravljajo raziskave ali analize za pravno osebo iz pogodbenice, v kateri je kratkotrajni poslovni obiskovalec fizična oseba;

d) seminarji za usposabljanje: zaposleni podjetja, ki vstopijo na ozemlje, ki ga obišče kratkotrajni poslovni obiskovalec, da bi se usposabljali na področju tehnik in delovnih praks, ki jih uporabljajo družbe ali organizacije na ozemlju, ki ga obišče kratkotrajni poslovni obiskovalec, če je usposabljanje omejeno izključno na opazovanje, seznanjanje in poučevanje v razredu;

e) trgovinski sejmi in razstave: osebje, ki se udeleži trgovinskega sejma z namenom promoviranja svoje družbe ali njenih proizvodov ali storitev;

f) prodaja: predstavniki ponudnika storitev ali blaga, ki sprejemajo naročila ali se pogajajo o prodaji storitev ali blaga oziroma sklepajo pogodbe o prodaji storitev ali blaga za zadevnega ponudnika, vendar sami ne dobavljajo blaga ali opravljajo storitev. Kratkotrajni poslovni obiskovalci ne smejo izvajati neposredne prodaje splošni javnosti;

g) nabava: kupci, ki kupujejo blago ali storitve za podjetje, ali vodstveno in nadzorno osebje, ki se ukvarja s trgovskim poslom, opravljenim na ozemlju pogodbenice, v kateri je kratkotrajni poslovni obiskovalec fizična oseba;

h) storitve po prodaji ali zakupu: monterji, servisno in vzdrževalno osebje ter nadzorniki, ki imajo specializirano znanje, bistveno za prodajalčevo pogodbeno obveznost, ki opravljajo storitve ali usposabljajo delavce za opravljanje storitev, v skladu z garancijo ali drugo pogodbo o izvajanju storitev, ki spada k prodaji ali zakupu trgovske ali industrijske opreme ali strojev, vključno z računalniško programsko opremo, kupljeno ali zakupljeno od pravne

osebe iz pogodbenice, v kateri je kratkotrajni poslovni obiskovalec fizična oseba, skozi celotno trajanje garancije ali pogodbe o izvajanju storitev;

i) trgovski posli: vodstveno in nadzorno osebje ter osebje za finančne storitve (vključno z zavarovalci, bankirji in naložbenimi posredniki), ki se ukvarja s trgovskim poslom za pravno osebo iz pogodbenice, v kateri je kratkotrajni poslovni obiskovalec fizična oseba;

j) turistično osebje: turistični in potovalni agenti, turistični vodniki ali organizatorji potovanj, ki se udeležujejo turističnih konvencij ali na njih sodelujejo ali pa spremljajo potovanje, ki se je začelo na ozemlju pogodbenice, v kateri je kratkotrajni poslovni obiskovalec fizična oseba; ter

k) prevajanje in tolmačenje: prevajalci ali tolmači, ki opravljajo storitve kot zaposleni pri pravni osebi iz pogodbenice, v kateri je kratkotrajni poslovni obiskovalec fizična oseba.

PRILOGA SERVIN-4: PONUDNIKI POGODBENIH STORITEV IN NEODVISNI STROKOVNJAKI

1. Vsaka pogodbenica z navzočnostjo fizičnih oseb v skladu s členom SERVIN.4.4 [Ponudniki pogodbenih storitev in neodvisni strokovnjaki] ponudnikom pogodbenih storitev ali neodvisnim strokovnjakom druge pogodbenice omogoči, da na njenem ozemlju zagotavljajo storitve za sektorje, ki so navedeni v tej prilogi, in ob ustreznih omejitvah.
2. Na spodnjem seznamu so naslednji elementi:
 - (a) prvi stolpec, v katerem so navedeni sektorji ali podsektorji, za katere so kategorije ponudnikov pogodbenih storitev in neodvisnih strokovnjakov liberalizirane, ter
 - (b) drugi stolpec, v katerem so opisane veljavne omejitve.
3. Vsaka pogodbenica lahko poleg seznama pridržkov iz te priloge sprejme ali ohrani ukrep, povezan s kvalifikacijskimi zahtevami, kvalifikacijskimi postopki, tehničnimi standardi ter zahtevami in postopki za izdajo licence, ki ne predstavljajo omejitev v smislu člena SERVIN.4.4 [Ponudniki pogodbenih storitev in neodvisni strokovnjaki]. Ti ukrepi, ki vključujejo zahteve po pridobitvi dovoljenja, priznavanju kvalifikacij v reguliranih sektorjih ali uspešno opravljenih posebnih preverjanjih, kot je na primer preverjanje znanja jezika, tudi če ni omejitev na seznamu v tej prilogi, v vsakem primeru veljajo za ponudnike pogodbenih storitev ali neodvisne strokovnjake iz pogodbenic.
4. Pogodbenci ne prevzemata zavez za ponudnike pogodbenih storitev in neodvisne strokovnjake v gospodarskih dejavnostih, ki niso navedene na seznamu.
5. Pri opredelitvi posameznih sektorjev in podsektorjev: CPC pomeni osrednjo klasifikacijo proizvodov, kot je določena v Statističnem uradu Združenih narodov, Statistične listine, serije M, št. 77, CPC prov., 1991.
6. V sektorjih, v katerih se uporabljajo preverjanja gospodarskih potreb, bodo glavna merila ocena:
 - (a) za Združeno kraljestvo upoštevne tržne razmere v Združenem kraljestvu; in
 - (b) za Unijo ustrezne tržne razmere v državi članici Evropske unije ali regiji, v kateri se bo storitev opravljala, vključno v zvezi s številom ponudnikov storitev, ki že opravljajo storitev, ko se opravi ocena, in vplivom nanje.
7. Sezname iz odstavkov 10 do 13 se v skladu s členom FINPROV.1 [Ozemeljsko področje uporabe] in členom OTH.9.2 [Geografsko področje uporabe] uporablja samo za ozemlja Združenega kraljestva in Evropske unije, relevantni pa so samo, kar zadeva trgovinske odnose med Evropsko unijo in njenimi državami članicami z Združenim kraljestvom. Na pravice in obveznosti držav članic v skladu z zakonodajo Unije ne vpliva.
8. Pojasniti je treba, da za Evropsko unijo obveznost odobritve nacionalne obravnave ne vključuje obveznosti, da fizičnim in pravnim osebam iz Združenega kraljestva odobri enako obravnavo, kot je v državi članici z uporabo Pogodbe o delovanju Evropske unije ali katerega koli ukrepa, sprejetega na podlagi navedene pogodbe, vključno z izvajanjem ukrepa v državah članicah, odobrena:
 - (i) fizičnim osebam ali osebam s stalnim prebivališčem v drugi državi članici ali

(ii) pravnim osebam, ustanovljenim ali organiziranim v skladu z zakonodajo druge države članice ali Evropske unije, ki imajo registrirani sedež, glavno upravo ali glavni kraj poslovanja v Evropski uniji.

9. V spodnjem seznamu se uporabljajo naslednje kratice:

AT	Avstrija
BE	Belgija
BG	Bolgarija
CY	Ciper
CZ	Češka republika
DE	Nemčija
DK	Danska
EE	Estonija
EL	Grčija
ES	Španija
EU	Evropska unija, vključno z vsemi državami članicami
FI	Finska
FR	Francija
HR	Hrvaška
HU	Madžarska
IE	Irska
IT	Italija
LT	Litva
LU	Luksemburg
LV	Latvija
MT	Malta
NL	Nizozemska
PL	Poljska
PT	Portugalska

RO Romunija

SE Švedska

SI Slovenija

SK Slovaška

PPS Ponudniki pogodbenih storitev

NS Neodvisni strokovnjaki

Ponudniki pogodbenih storitev

10. Ob upoštevanju seznama pridržkov iz odstavkov 12 in 13 pogodbenici sprejmeta zaveze v skladu s členom SERVIN.4.4 [Ponudniki pogodbenih storitev in neodvisni strokovnjaki] v zvezi s kategorijo 4 ponudnikov pogodbenih storitev v naslednjih sektorjih ali podsektorjih:

- (a) storitve pravnega svetovanja v zvezi z mednarodnim javnim pravom in pravom domače jurisdikcije;
- (b) računovodske in knjigovodske storitve;
- (c) davčno svetovanje;
- (d) arhitekturne storitve ter storitve urbanističnega načrtovanja in krajinske arhitekture;
- (e) storitve inženiringa in integriranega inženiringa;
- (f) zdravstvene in zobozdravstvene storitve;
- (g) veterinarske storitve;
- (h) babiške storitve;
- (i) storitve medicinskih sester, fizioterapevtov in reševalnega osebja;
- (j) računalniške in povezane storitve;
- (k) raziskovalne in razvojne storitve;
- (l) oglaševalske storitve;
- (m) tržne raziskave in raziskave javnega mnenja;
- (n) podjetniško in poslovno svetovanje;
- (o) storitve v zvezi s podjetniškim in poslovnim svetovanjem;
- (p) storitve tehničnega preskušanja in analiz;

- (q) sorodne znanstvene in tehnične svetovalne storitve;
- (r) rudarstvo;
- (s) vzdrževanje in popravila plovil;
- (t) vzdrževanje in popravila železniške prevozne opreme;
- (u) vzdrževanje in popravila motornih vozil, motornih koles, motornih sani in vozil za cestni prevoz;
- (v) vzdrževanje in popravila letal in njihovih delov;
- (w) vzdrževanje in popravila kovinskih izdelkov, (nepisarniških) strojev, (neprevozne in nepisarniške) opreme ter osebnih in gospodinjskih predmetov in naprav;
- (x) prevajanje in tolmačenje;
- (y) telekomunikacijske storitve;
- (z) poštna in kurirske storitve;
- (aa) gradbene in z njimi povezane inženirske storitve;
- (bb) pripravljala dela na gradbišču;
- (cc) storitve visokošolskega izobraževanja;
- (dd) storitve v zvezi s kmetijstvom, lovom in gozdarstvom;
- (ee) okoljske storitve;
- (ff) zavarovalniške ter z zavarovanjem povezane svetovalne in posvetovalne storitve;
- (gg) druge finančne svetovalne in posvetovalne storitve;
- (hh) prometne svetovalne in posvetovalne storitve;
- (ii) storitve potovalnih agencij in organizatorjev potovanj;
- (jj) storitve turističnih vodnikov;
- (kk) proizvodne svetovalne in posvetovalne storitve.

Neodvisni strokovnjaki

11. Ob upoštevanju seznama pridržkov iz odstavkov 12 in 13 pogodbenici sprejmeta zaveze v skladu s členom SERVIN.4.4 [Ponudniki pogodbenih storitev in neodvisni strokovnjaki] v zvezi s kategorijo 4 neodvisnih strokovnjakov v naslednjih sektorjih ali podsektorjih:

- (a) storitve pravnega svetovanja v zvezi z mednarodnim javnim pravom in pravom domače jurisdikcije;
- (b) arhitekturne storitve ter storitve urbanističnega načrtovanja in krajinske arhitekture;
- (c) storitve inženiringa in integriranega inženiringa;
- (d) računalniške in povezane storitve;
- (e) raziskovalne in razvojne storitve;
- (f) tržne raziskave in raziskave javnega mnenja;
- (g) podjetniško in poslovno svetovanje;
- (h) storitve v zvezi s podjetniškim in poslovnim svetovanjem;
- (i) rudarstvo;
- (j) prevajanje in tolmačenje;
- (k) telekomunikacijske storitve;
- (l) poštno in kurirske storitve;
- (m) storitve visokošolskega izobraževanja;
- (n) z zavarovanjem povezane svetovalne in posvetovalne storitve;
- (o) druge finančne svetovalne in posvetovalne storitve;
- (p) prometne svetovalne in posvetovalne storitve;
- (q) proizvodne svetovalne in posvetovalne storitve.

12. Pridrški Evropske unije so:

Sektor ali podsektor	Opis pridrzkov
Vsi sektorji	<p><u>PPS in NS:</u></p> <p>V AT: Najdaljše bivanje je kumulativno obdobje največ šestih mesecev v katerem koli dvanajstmesečnem obdobju ali za čas veljavnosti pogodbe, pri čemer se upošteva krajše obdobje.</p> <p>V CZ: Najdaljše bivanje je kumulativno obdobje največ dvanajstih zaporednih mesecev ali za čas veljavnosti pogodbe, pri čemer se upošteva krajše obdobje.</p>
Storitve pravnega svetovanja v zvezi z mednarodnim javnim pravom in pravom domače jurisdikcije (del CPC 861)	<p><u>PPS:</u></p> <p>V AT, BE, CY, DE, EE, EL, ES, FR, HR, IE, IT, LU, NL, PL, PT, SE: Jih ni.</p> <p>V BG, CZ, DK, FI, HU, LT, LV, MT, RO, SI, SK: Preverjanje gospodarskih potreb.</p> <p><u>NS:</u></p> <p>V AT, CY, DE, EE, FR, HR, IE, LU, LV, NL, PL, PT, SE: Jih ni.</p> <p>V BE, BG, CZ, DK, EL, ES, FI, HU, IT, LT, MT, RO, SI, SK: Preverjanje gospodarskih potreb.</p>
Računovodske in knjigovodske storitve (CPC 86212, razen „revizijskih storitev“, 86213, 86219 in 86220)	<p><u>PPS:</u></p> <p>V AT, BE, DE, EE, ES, HR, IE, IT, LU, NL, PL, PT, SI, SE: Jih ni.</p> <p>V BG, CZ, CY, DK, EL, FI, FR, HU, LT, LV, MT, RO, SK: Preverjanje gospodarskih potreb.</p> <p><u>NS:</u></p> <p>EU: Brez zavez.</p>
Davčno svetovanje (CPC 863) ¹²²	<p><u>PPS:</u></p> <p>V AT, BE, DE, EE, ES, FR, HR, IE, IT, LU, NL, PL, SI, SE: Jih ni.</p> <p>V BG, CZ, CY, DK, EL, FI, HU, LT, LV, MT, RO, SK: Preverjanje gospodarskih potreb.</p> <p>V PT: Brez zavez.</p> <p><u>NS:</u></p> <p>EU: Brez zavez.</p>

¹²² Ne zajema pravnega svetovanja in storitev pravnega zastopanja pri davčnih zadevah, ki spadajo med storitve pravnega svetovanja glede mednarodnega javnega prava in prava domače jurisdikcije.

Sektor ali podsektor	Opis pridržkov
<p>Arhitekturne storitve in Storitve urbanističnega in krajinskega načrtovanja (CPC 8671 in 8674)</p>	<p><u>PPS:</u> V BE, CY, EE, ES, EL, FR, HR, IE, IT, LU, MT, NL, PL, PT, SI, SE: Jih ni. V FI: Jih ni, razen: Fizične osebe morajo dokazati, da imajo posebno znanje, ki je pomembno za opravljanje zadevne storitve. V BG, CZ, DE, HU, LT, LV, RO, SK: Preverjanje gospodarskih potreb. V DK: Preverjanje gospodarskih potreb, razen za PPS pri bivanju, krajšem od treh mesecev. V AT: Samo storitve načrtovanja, kjer: Preverjanje gospodarskih potreb.</p> <p><u>NS:</u> V CY, DE, EE, EL, FR, HR, IE, LU, LV, MT, NL, PL, PT, SI, SE: Jih ni. V FI: Jih ni, razen: Fizične osebe morajo dokazati, da imajo posebno znanje, ki je pomembno za opravljanje zadevne storitve. V BE, BG, CZ, DK, ES, HU, IT, LT, RO, SK: Preverjanje gospodarskih potreb. V AT: Samo storitve načrtovanja, kjer: Preverjanje gospodarskih potreb.</p>
<p>Inženirske storitve in Integrirane inženirske storitve (CPC 8672 in 8673)</p>	<p><u>PPS:</u> V BE, CY, EE, ES, EL, FR, HR, IE, IT, LU, MT, NL, PL, PT, SI, SE: Jih ni. V FI: Jih ni, razen: Fizične osebe morajo dokazati, da imajo posebno znanje, ki je pomembno za opravljanje zadevne storitve. V BG, CZ, DE, HU, LT, LV, RO, SK: Preverjanje gospodarskih potreb. V DK: Preverjanje gospodarskih potreb, razen za PPS pri bivanju, krajšem od treh mesecev. V AT: Samo storitve načrtovanja, kjer: Preverjanje gospodarskih potreb.</p> <p><u>NS:</u> V CY, DE, EE, EL, FR, HR, IE, LU, LV, MT, NL, PL, PT, SI, SE: Jih ni. V FI: Jih ni, razen: Fizične osebe morajo dokazati, da imajo posebno znanje, ki je pomembno za opravljanje zadevne storitve. V BE, BG, CZ, DK, ES, HU, IT, LT, RO, SK: Preverjanje gospodarskih potreb. V AT: Samo storitve načrtovanja, kjer: Preverjanje gospodarskih potreb.</p>
<p>Zdravstvene (vključno s storitvami psihologov) in zobozdravstvene storitve (CPC 9312 in del 85201)</p>	<p><u>PPS:</u> V SE: Jih ni. V CY, CZ, DE, DK, EE, ES, IE, IT, LU, MT, NL, PL, PT, RO, SI: Preverjanje gospodarskih potreb. V FR: Preverjanje gospodarskih potreb, razen za psihologe, kjer: Brez zavez. V AT: Brez zavez, razen za psihologe in zobozdravstvene storitve, kjer: Preverjanje gospodarskih potreb. V BE, BG, EL, FI, HR, HU, LT, LV, SK: Brez zavez.</p> <p><u>NS:</u> EU: Brez zavez.</p>

Sektor ali podsektor	Opis pridrzkov
Veterinarske storitve (CPC 932)	<p><u>PPS:</u> V SE: Jih ni. V CY, CZ, DE, DK, EE, EL, ES, FI, FR, IE, IT, LT, LU, MT, NL, PL, PT, RO, SI: Preverjanje gospodarskih potreb. V AT, BE, BG, HR, HU, LV, SK: Brez zavez.</p> <p><u>NS:</u> EU: Brez zavez.</p>
Babiške storitve (del CPC 93191)	<p><u>PPS:</u> V IE, SE: Jih ni. V AT, CY, CZ, DE, DK, EE, EL, ES, FR, IT, LT, LV, LU, MT, NL, PL, PT, RO, SI: Preverjanje gospodarskih potreb. V BE, BG, FI, HR, HU, SK: Brez zavez.</p> <p><u>NS:</u> EU: Brez zavez.</p>
Storitve medicinskih sester, fizioterapevtov in reševalnega osebja (del CPC 93191)	<p><u>PPS:</u> V IE, SE: Jih ni. V AT, CY, CZ, DE, DK, EE, EL, ES, FR, IT, LT, LV, LU, MT, NL, PL, PT, RO, SI: Preverjanje gospodarskih potreb. V BE, BG, FI, HR, HU, SK: Brez zavez.</p> <p><u>NS:</u> EU: Brez zavez.</p>
Računalniške in povezane storitve (CPC 84)	<p><u>PPS:</u> V BE, DE, EE, EL, ES, FR, HR, IE, IT, LU, LV, MT, NL, PL, PT, SI, SE: Jih ni. V FI: Jih ni, razen: Fizične osebe morajo dokazati, da imajo posebno znanje, ki je pomembno za opravljanje zadevne storitve. V AT, BG, CZ, CY, HU, LT, RO, SK: Preverjanje gospodarskih potreb. V DK: Preverjanje gospodarskih potreb, razen za PPS pri bivanju, krajšem od treh mesecev.</p> <p><u>NS:</u> V DE, EE, EL, FR, IE, LU, LV, MT, NL, PL, PT, SI, SE: Jih ni. V FI: Jih ni, razen: Fizične osebe morajo dokazati, da imajo posebno znanje, ki je pomembno za opravljanje zadevne storitve. V AT, BE, BG, CZ, CY, DK, ES, HU, IT, LT, RO, SK: Preverjanje gospodarskih potreb. V HR: Brez zavez.</p>

Sektor ali podsektor	Opis pridrzkov
Raziskovalne in razvojne storitve (CPC 851, 852, razen storitev psihologov ¹²³ , in 853)	<p><u>PPS:</u> EU, razen v in NL, SE: Zahteva se sporazum o gostovanju z odobreno raziskovalno organizacijo¹²⁴. EU, razen v CZ, DK, SK: Jih ni. V CZ, DK, SK: Preverjanje gospodarskih potreb.</p> <p><u>NS:</u> EU, razen v in NL, SE: Zahteva se sporazum o gostovanju z odobreno raziskovalno organizacijo¹²⁵. EU, razen v BE, CZ, DK, IT, SK: Jih ni. V BE, CZ, DK, IT, SK: Preverjanje gospodarskih potreb.</p>
Oglaševalske storitve (CPC 871)	<p><u>PPS:</u> V BE, DE, EE, ES, FR, HR, IE, IT, LU, NL, PL, PT, SI, SE: Jih ni. V AT, BG, CZ, CY, DK, EL, FI, HU, LT, LV, MT, RO, SK: Preverjanje gospodarskih potreb.</p> <p><u>NS:</u> EU: Brez zavez, razen NL. V NL: Jih ni.</p>

¹²³ Del CPC 85201, ki je med zdravstvenimi in zobozdravstvenimi storitvami.

¹²⁴ Za vse države članice, razen DK, morata odobritev raziskovalne organizacije in sporazum o gostovanju izpolnjevati pogoje, določene v skladu z Direktivo 2005/71/ES z dne 12. oktobra 2005.

¹²⁵ Za vse države članice, razen DK, morata odobritev raziskovalne organizacije in sporazum o gostovanju izpolnjevati pogoje, določene v skladu z Direktivo 2005/71/ES z dne 12. oktobra 2005.

Sektor ali podsektor	Opis pridrzkov
<p>Tržne raziskave in raziskave javnega mnenja (CPC 864)</p>	<p><u>PPS:</u> V BE, DE, EE, ES, FR, IE, IT, LU, NL, PL, SE: Jih ni. V AT, BG, CZ, CY, DK, EL, FI, HR, LV, MT, RO, SI, SK: Preverjanje gospodarskih potreb. V PT: Jih ni, razen za storitve raziskav javnega mnenja (CPC 86402), kjer: Brez zavez. V HU, LT: Preverjanje gospodarskih potreb, razen za storitve raziskav javnega mnenja (CPV 86402), kjer: Brez zavez.</p> <p><u>NS:</u> V DE, EE, FR, IE, LU, NL, PL, SE: Jih ni. V AT, BE, BG, CZ, CY, DK, EL, ES, FI, HR, IT, LV, MT, RO, SI, SK: Preverjanje gospodarskih potreb. V PT: Jih ni, razen za storitve raziskav javnega mnenja (CPV 86402), kjer: Brez zavez. V HU, LT: Preverjanje gospodarskih potreb, razen za storitve raziskav javnega mnenja (CPV 86402), kjer: Brez zavez.</p>
<p>Podjetniško in poslovno svetovanje (CPC 865)</p>	<p><u>PPS:</u> V BE, DE, EE, EL, ES, FI, FR, HR, IE, IT, LV, LU, MT, NL, PL, PT, SI, SE: Jih ni. V AT, BG, CZ, CY, HU, LT, RO, SK: Preverjanje gospodarskih potreb. V DK: Preverjanje gospodarskih potreb, razen za PPS pri bivanju, krajšem od treh mesecev.</p> <p><u>NS:</u> V CY, DE, EE, EL, FI, FR, IE, LV, LU, MT, NL, PL, PT, SI, SE: Jih ni. V AT, BE, BG, CZ, DK, ES, HR, HU, IT, LT, RO, SK: Preverjanje gospodarskih potreb.</p>
<p>Storitve v zvezi s podjetniškim in poslovnim svetovanjem (CPC 866)</p>	<p><u>PPS:</u> V BE, DE, EE, EL, ES, FI, FR, HR, IE, IT, LV, LU, MT, NL, PL, PT, SI, SE: Jih ni. V AT, BG, CZ, CY, LT, RO, SK: Preverjanje gospodarskih potreb. V DK: Preverjanje gospodarskih potreb, razen za PPS pri bivanju, krajšem od treh mesecev. V HU: Preverjanje gospodarskih potreb, razen za storitve na področju arbitraže in sprave (CPC 86602), kjer: Brez zavez.</p> <p><u>NS:</u> V CY, DE, EE, EL, FI, FR, IE, LV, LU, MT, NL, PL, PT, SI, SE: Jih ni. V AT, BE, BG, CZ, DK, ES, HR, IT, LT, RO, SK: Preverjanje gospodarskih potreb V HU: Preverjanje gospodarskih potreb, razen za storitve na področju arbitraže in sprave (CPC 86602), kjer: Brez zavez.</p>

Sektor ali podsektor	Opis pridrzkov
Storitve tehničnega preskušanja in analiz (CPC 8676)	<p><u>PPS:</u> V BE, DE, EE, EL, ES, FR, HR, IE, IT, LU, NL, PL, SI, SE: Jih ni. V AT, BG, CZ, CY, FI, HU, LT, LV, MT, PT, RO, SK: Preverjanje gospodarskih potreb. V DK: Preverjanje gospodarskih potreb, razen za PPS pri bivanju, krajšem od treh mesecev.</p> <p><u>NS:</u> EU: Brez zavez, razen NL. V NL: Jih ni.</p>
Sorodne storitve na področju znanstvenega in tehničnega svetovanja (CPC 8675)	<p><u>PPS:</u> V BE, EE, EL, ES, HR, IE, IT, LU, NL, PL, SI, SE: Jih ni. V AT, CZ, CY, DE, DK, FI, HU, LT, LV, MT, PT, RO, SK: Preverjanje gospodarskih potreb. V DE: Jih ni, razen za javno imenovane geodete, kjer: brez zavez. V FR: Jih ni, razen za „geodetske“ storitve, povezane z ugotavljanjem lastninskih pravic in zemljiškim pravom, kjer: brez zavez. V BG: Brez zavez.</p> <p><u>NS:</u> EU: Brez zavez, razen NL. V NL: Jih ni.</p>
Rudarstvo (CPC 883, samo svetovalne in posvetovalne storitve)	<p><u>PPS:</u> V BE, DE, EE, EL, ES, FI, FR, HR, IE, IT, LV, LU, MT, NL, PL, PT, SI, SE: Jih ni. V AT, BG, CZ, CY, HU, LT, RO, SK: Preverjanje gospodarskih potreb. V DK: Preverjanje gospodarskih potreb, razen za PPS pri bivanju, krajšem od treh mesecev.</p> <p><u>NS:</u> V DE, EE, EL, FI, FR, HR, IE, LV, LU, MT, NL, PT, SI, SE: Jih ni. V AT, BE, BG, CZ, CY, DK, ES, HU, IT, LT, PL, RO, SK: Preverjanje gospodarskih potreb.</p>
Vzdrževanje in popravila plovil (del CPC 8868)	<p><u>PPS:</u> V BE, EE, EL, ES, FR, HR, IT, LV, LU, NL, PL, PT, SI, SE: Jih ni. V AT, BG, CZ, CY, DE, DK, FI, HU, IE, LT, MT, RO, SK: Preverjanje gospodarskih potreb.</p> <p><u>NS:</u> EU: Brez zavez, razen NL. V NL: Jih ni.</p>

Sektor ali podsektor	Opis pridrzkov
Vzdrževanje in popravila železniške prevozne opreme (del CPC 8868)	<p><u>PPS:</u> V BE, EE, EL, ES, FR, HR, IT, LV, LU, MT, NL, PL, PT, SI, SE: Jih ni. V AT, BG, CZ, CY, DE, DK, FI, HU, IE, LT, RO, SK: Preverjanje gospodarskih potreb.</p> <p><u>NS:</u> EU: Brez zavez, razen NL. V NL: Jih ni.</p>
Vzdrževanje in popravila motornih vozil, motornih koles, motornih sani in vozil za cestni prevoz (CPC 6112, 6122, del 8867 in del 8868)	<p><u>PPS:</u> V BE, EE, EL, ES, FR, HR, IT, LV, LU, NL, PL, PT, SI, SE: Jih ni. V AT, BG, CZ, CY, DE, DK, FI, HU, IE, LT, MT, RO, SK: Preverjanje gospodarskih potreb.</p> <p><u>NS:</u> EU: Brez zavez, razen NL. V NL: Jih ni.</p>
Vzdrževanje in popravila letal in njihovih delov (del CPC 8868)	<p><u>PPS:</u> V BE, EE, EL, ES, FR, HR, IT, LV, LU, MT, NL, PL, PT, SI, SE: Jih ni. V AT, BG, CZ, CY, DE, DK, FI, HU, IE, LT, RO, SK: Preverjanje gospodarskih potreb.</p> <p><u>NS:</u> EU: Brez zavez, razen NL. V NL: Jih ni.</p>
Vzdrževanje in popravila kovinskih izdelkov, (nepisarniških) strojev, (neprevozne in nepisarniške) opreme ter osebnih in gospodinjskih predmetov in naprav¹²⁶ (CPC 633, 7545, 8861, 8862, 8864, 8865 in 8866)	<p><u>PPS:</u> V BE, EE, EL, ES, FR, HR, IT, LV, LU, MT, NL, PL, PT, SI, SE: Jih ni. V AT, BG, CZ, CY, DE, DK, HU, IE, LT, RO, SK: Preverjanje gospodarskih potreb. V FI: Brez obvez, razen v okviru pogodbe o storitvah po prodaji ali zakupu; za vzdrževanje in popravila osebnih in gospodinjskih predmetov (CPC 633): Preverjanje gospodarskih potreb.</p> <p><u>NS:</u> EU: Brez zavez, razen NL. V NL: Jih ni.</p>

¹²⁶ Vzdrževanje in popravila pisarniških strojev in opreme, vključno z računalniki (CPC 845), so med računalniškimi storitvami.

Sektor ali podsektor	Opis pridržkov
<p>Prevajanje in tolmačenje (CPC 87905, razen uradnih ali sodno overjenih dejavnosti)</p>	<p><u>PPS:</u> V BE, CY, DE, EE, EL, ES, FR, HR, IT, LU, MT, NL, PL, PT, SI, SE: Jih ni. V AT, BG, CZ, DK, FI, HU, IE, LT, LV, RO, SK: Preverjanje gospodarskih potreb.</p> <p><u>NS:</u> V CY, DE, EE, FR, LU, LV, MT, NL, PL, PT, SI, SE: Jih ni. V AT, BE, BG, CZ, DK, EL, ES, FI, HU, IE, IT, LT, RO, SK: Preverjanje gospodarskih potreb. V HR: Brez zavez.</p>
<p>Telekomunikacijske storitve (CPC 7544, samo svetovalne in posvetovalne storitve)</p>	<p><u>PPS:</u> V BE, DE, EE, EL, ES, FI, FR, HR, IE, IT, LV, LU, MT, NL, PL, PT, SI, SE: Jih ni. V AT, BG, CZ, CY, HU, LT, RO, SK: Preverjanje gospodarskih potreb. V DK: Preverjanje gospodarskih potreb, razen za PPS pri bivanju, krajšem od treh mesecev.</p> <p><u>NS:</u> V DE, EE, EL, FI, FR, HR, IE, LV, LU, MT, NL, PL, PT, SI, SE: Jih ni. V AT, BE, BG, CZ, CY, DK, ES, HU, IT, LT, RO, SK: Preverjanje gospodarskih potreb.</p>
<p>Poštna in kurirske storitve (CPC 751, samo svetovalne in posvetovalne storitve)</p>	<p><u>PPS:</u> V BE, DE, EE, EL, ES, FR, HR, IE, IT, LV, LU, MT, NL, PL, PT, SI, SE: Jih ni. V AT, BG, CZ, CY, FI, HU, LT, RO, SK: Preverjanje gospodarskih potreb. V DK: Preverjanje gospodarskih potreb, razen za PPS pri bivanju, krajšem od treh mesecev.</p> <p><u>NS:</u> V DE, EE, EL, FR, HR, IE, LV, LU, MT, NL, PL, PT, SI, SE: Jih ni. V AT, BE, BG, CZ, CY, DK, ES, FI, HU, IT, LT, RO, SK: Preverjanje gospodarskih potreb.</p>
<p>Gradbene in z njimi povezane inženirske storitve (CPC 511, 512, 513, 514, 515, 516, 517 in 518. BG: CPC 512, 5131, 5132, 5135, 514, 5161, 5162, 51641, 51643, 51644, 5165 in 517)</p>	<p><u>PPS:</u> EU: Brez zavez, razen v BE, CZ, DK, ES, NL in SE. V BE, DK, ES, NL, SE: Jih ni. V CZ: Preverjanje gospodarskih potreb.</p> <p><u>NS:</u> EU: Brez zavez, razen NL. V NL: Jih ni.</p>

Sektor ali podsektor	Opis pridrzkov
Pripravljalna dela na gradbišču (CPC 5111)	<p><u>PPS:</u> V BE, DE, EE, EL, ES, FR, HR, IE, IT, LU, MT, NL, PL, PT, SI, SE: Jih ni. V AT, BG, CZ, CY, FI, HU, LT, LV, RO, SK: Preverjanje gospodarskih potreb. V DK: Preverjanje gospodarskih potreb, razen za PPS pri bivanju, krajšem od treh mesecev.</p> <p><u>NS:</u> EU: Brez zavez.</p>
Storitve visokošolskega izobraževanja (CPC 923)	<p><u>PPS:</u> EU, razen v LU, SE: Brez zavez. V LU: Brez obvez, razen za univerzitetne profesorje, kjer: Jih ni. V SE: Brez, razen za javno in zasebno financirane ponudnike izobraževalnih storitev z neko obliko državne podpore, kjer: Brez zavez.</p> <p><u>NS:</u> EU, razen v SE: Brez zavez. V SE: Jih ni, razen za javno in zasebno financirane ponudnike izobraževalnih storitev z neko obliko državne podpore, kjer: Brez zavez.</p>
Kmetijstvo, lov in gozdarstvo (CPC 881, samo svetovalne in posvetovalne storitve)	<p><u>PPS:</u> EU razen v BE, DE, DK, ES, FI, HR in SE: Brez zavez. V BE, DE, ES, HR, SE: Jih ni. V DK: Preverjanje gospodarskih potreb. V FI: Brez zavez, razen za svetovalne in posvetovalne storitve v zvezi z gozdarstvom, kjer: Jih ni.</p> <p><u>NS:</u> EU: Brez zavez.</p>
Okoljske storitve (CPC 9401, 9402, 9403, 9404, del 94060, 9405, del 9406 in 9409)	<p><u>PPS:</u> V BE, EE, ES, FI, FR, HR, IE, IT, LU, MT, NL, PL, PT, SI, SE: Jih ni. V AT, BG, CZ, CY, DE, DK, EL, HU, LT, LV, RO, SK: Preverjanje gospodarskih potreb.</p> <p><u>NS:</u> EU: Brez zavez.</p>

Sektor ali podsektor	Opis pridrzkov
Zavarovalniške in z zavarovanjem povezane storitve (samo svetovalne in posvetovalne storitve)	<p><u>PPS:</u> V BE, DE, EE, EL, ES, FR, HR, IE, IT, LV, LU, MT, NL, PL, PT, SI, SE: Jih ni. V AT, BG, CZ, CY, FI, LT, RO, SK: Preverjanje gospodarskih potreb. V DK: Preverjanje gospodarskih potreb, razen za PPS pri bivanju, krajšem od treh mesecev. V HU: Brez zavez.</p> <p><u>NS:</u> V DE, EE, EL, FR, HR, IE, LV, LU, MT, NL, PT, SI, SE: Jih ni. V AT, BE, BG, CZ, CY, DK, ES, FI, IT, LT, PL, RO, SK: Preverjanje gospodarskih potreb. V HU: Brez zavez.</p>
Druge finančne storitve (samo svetovalne in posvetovalne storitve)	<p><u>PPS:</u> V BE, DE, ES, EE, EL, FR, HR, IE, IT, LV, LU, MT, NL, PL, PT, SI, SE: Jih ni. V AT, BG, CZ, CY, FI, LT, RO, SK: Preverjanje gospodarskih potreb. V DK: Preverjanje gospodarskih potreb, razen za PPS pri bivanju, krajšem od treh mesecev. V HU: Brez zavez.</p> <p><u>NS:</u> V DE, EE, EL, FR, HR, IE, LV, LU, MT, NL, PT, SI, SE: Jih ni. V AT, BE, BG, CZ, CY, DK, ES, FI, IT, LT, PL, RO, SK: Preverjanje gospodarskih potreb. V HU: Brez zavez.</p>
Prevoz (CPC 71, 72, 73 in 74, samo svetovalne in posvetovalne storitve)	<p><u>PPS:</u> V DE, EE, EL, ES, FI, FR, HR, IE, IT, LV, LU, MT, NL, PL, PT, SI, SE: Jih ni. V AT, BG, CZ, CY, HU, LT, RO, SK: Preverjanje gospodarskih potreb. V DK: Preverjanje gospodarskih potreb, razen za PPS pri bivanju, krajšem od treh mesecev. V BE: Brez zavez.</p> <p><u>NS:</u> V CY, DE, EE, EL, FI, FR, HR, IE, LV, LU, MT, NL, PT, SI, SE: Jih ni. V AT, BG, CZ, DK, ES, HU, IT, LT, RO, SK: Preverjanje gospodarskih potreb. V PL: Preverjanje gospodarskih potreb, razen za zračni prevoz, kjer: Jih ni. V BE: Brez zavez.</p>

Sektor ali podsektor	Opis pridržkov
Storitve turističnih agencij in organizatorjev potovanj (vključno z vodji potovanj ¹²⁷) (CPC 7471)	<p><u>PPS:</u> V AT, CY, CZ, DE, EE, ES, FR, HR, IT, LU, NL, PL, SI, SE: Jih ni. V BG, EL, FI, HU, LT, LV, MT, PT, RO, SK: Preverjanje gospodarskih potreb. V DK: Preverjanje gospodarskih potreb, razen za PPS pri bivanju, krajšem od treh mesecev. V BE, IE: Brez zavez, razen za vodje potovanj, kjer: Jih ni.</p> <p><u>NS:</u> EU: Brez zavez.</p>
Storitve turističnih vodnikov (CPC 7472)	<p><u>PPS:</u> V NL, PT, SE: Jih ni. V AT, BE, BG, CY, CZ, DE, DK, EE, FI, FR, EL, HU, IE, IT, LV, LU, MT, RO, SK, SI: Preverjanje gospodarskih potreb. V ES, HR, LT, PL: Brez zavez.</p> <p><u>NS:</u> EU: Brez zavez.</p>
Proizvodnja (CPC 884 in 885, samo svetovalne in posvetovalne storitve)	<p><u>PPS:</u> V BE, DE, EE, EL, ES, FI, FR, HR, IE, IT, LV, LU, MT, NL, PL, PT, SI, SE: Jih ni. V AT, BG, CZ, CY, HU, LT, RO, SK: Preverjanje gospodarskih potreb. V DK: Preverjanje gospodarskih potreb, razen za PPS pri bivanju, krajšem od treh mesecev.</p> <p><u>NS:</u> V DE, EE, EL, FI, FR, HR, IE, LV, LU, MT, NL, PT, SI, SE: Jih ni. V AT, BE, BG, CZ, CY, DK, ES, HU, IT, LT, PL, RO, SK: Preverjanje gospodarskih potreb.</p>

13. Pridržki Združenega kraljestva so:

Sektor ali podsektor	Opis pridržkov
Vsi sektorji	Jih ni.

¹²⁷ Ponudniki storitev, katerih naloga je spremljati turistično skupino najmanj desetih fizičnih oseb, vendar pa niso vodniki po določenih lokacijah.

Sektor ali podsektor	Opis pridrzkov
Storitve pravnega svetovanja v zvezi z mednarodnim javnim pravom in pravom domače jurisdikcije (del CPC 861)	<u>PPS:</u> Jih ni. <u>NS:</u> Jih ni.
Računovodske in knjigovodske storitve (CPC 86212, razen „revizijskih storitev“, 86213, 86219 in 86220)	<u>PPS:</u> Jih ni. <u>NS:</u> Brez zavez.
Davčno svetovanje (CPC 863) ¹²⁸	<u>PPS:</u> Jih ni. <u>NS:</u> Brez zavez.
Arhitekturne storitve in Storitve urbanističnega in krajinskega načrtovanja (CPC 8671 in 8674)	<u>PPS:</u> Jih ni. <u>NS:</u> Jih ni.
Inženirske storitve in Integrirane inženirske storitve (CPC 8672 in 8673)	<u>PPS:</u> Jih ni. <u>NS:</u> Jih ni.
Zdravstvene (vključno s storitvami psihologov) in zobozdravstvene storitve (CPC 9312 in del 85201)	<u>PPS:</u> Brez zavez. <u>NS:</u> Brez zavez.

¹²⁸ Ne zajema pravnega svetovanja in storitev pravnega zastopanja pri davčnih zadevah, ki spadajo med storitve pravnega svetovanja glede mednarodnega javnega prava in prava domače jurisdikcije.

Sektor ali podsektor	Opis pridržkov
Veterinarske storitve (CPC 932)	<p><u>PPS</u>: Brez zavez.</p> <p><u>NS</u>: Brez zavez.</p>
Babiške storitve (del CPC 93191)	<p><u>PPS</u>: Brez zavez.</p> <p><u>NS</u>: Brez zavez.</p>
Storitve medicinskih sester, fizioterapevtov in reševalnega osebja (del CPC 93191)	<p><u>PPS</u>: Brez zavez.</p> <p><u>NS</u>: Brez zavez.</p>
Računalniške in povezane storitve (CPC 84)	<p><u>PPS</u>: UK: Jih ni.</p> <p><u>NS</u>: Jih ni.</p>
Raziskovalne in razvojne storitve (CPC 851, 852, razen storitev psihologov ¹²⁹ , in 853)	<p><u>PPS</u>: Jih ni.</p> <p><u>NS</u>: Jih ni.</p>
Oglaševalske storitve (CPC 871)	<p><u>PPS</u>: Jih ni.</p> <p><u>NS</u>: Brez zavez.</p>
Tržne raziskave in raziskave javnega mnenja (CPC 864)	<p><u>PPS</u>: Jih ni.</p> <p><u>NS</u>: Jih ni.</p>

129

Del CPC 85201, ki je med zdravstvenimi in zobozdravstvenimi storitvami.

Sektor ali podsektor	Opis pridrzkov
Podjetniško in poslovno svetovanje (CPC 865)	<u>PPS:</u> Jih ni. <u>NS:</u> Jih ni.
Storitve v zvezi s podjetniškim in poslovnim svetovanjem (CPC 866)	<u>PPS:</u> Jih ni. <u>NS:</u> Jih ni.
Storitve tehničnega preskušanja in analiz (CPC 8676)	<u>PPS:</u> Jih ni. <u>NS:</u> Brez zavez.
Sorodne storitve na področju znanstvenega in tehničnega svetovanja (CPC 8675)	<u>PPS:</u> Jih ni. <u>NS:</u> Brez zavez.
Rudarstvo (CPC 883, samo svetovalne in posvetovalne storitve)	<u>PPS:</u> Jih ni. <u>NS:</u> Jih ni.
Vzdrževanje in popravila plovil (del CPC 8868)	<u>PPS:</u> Jih ni. <u>NS:</u> Brez zavez.
Vzdrževanje in popravila železniške prevozne opreme (del CPC 8868)	<u>PPS:</u> Jih ni. <u>NS:</u> Brez zavez.

Sektor ali podsektor	Opis pridržkov
Vzdrževanje in popravila motornih vozil, motornih koles, motornih sani in vozil za cestni prevoz (CPC 6112, 6122, del 8867 in del 8868)	<u>PPS:</u> Jih ni. <u>NS:</u> Brez zavez.
Vzdrževanje in popravila letal in njihovih delov (del CPC 8868)	<u>PPS:</u> Jih ni. <u>NS:</u> Brez zavez.
Vzdrževanje in popravila kovinskih izdelkov, (nepisarniških) strojev, (neprevozne in nepisarniške) opreme ter osebnih in gospodinjskih predmetov in naprav¹³⁰ (CPC 633, 7545, 8861, 8862, 8864, 8865 in 8866)	<u>PPS:</u> Jih ni. <u>NS:</u> Brez zavez.
Prevajanje in tolmačenje (CPC 87905, razen uradnih ali sodno overjenih dejavnosti)	<u>PPS:</u> Jih ni. <u>NS:</u> Jih ni.
Telekomunikacijske storitve (CPC 7544, samo svetovalne in posvetovalne storitve)	<u>PPS:</u> Jih ni. <u>NS:</u> Jih ni.
Poštne in kurirske storitve (CPC 751, samo svetovalne in posvetovalne storitve)	<u>PPS:</u> Jih ni. <u>NS:</u> Jih ni.

¹³⁰ Vzdrževanje in popravila pisarniških strojev in opreme, vključno z računalniki (CPC 845), so med računalniškimi storitvami.

Sektor ali podsektor	Opis pridrzkov
Gradbene in z njimi povezane inženirske storitve (CPC 511, 512, 513, 514, 515, 516, 517 in 518. BG: CPC 512, 5131, 5132, 5135, 514, 5161, 5162, 51641, 51643, 51644, 5165 in 517)	<u>PPS:</u> Brez zavez. <u>NS:</u> Brez zavez.
Pripravljalna dela na gradbišču (CPC 5111)	<u>PPS:</u> Jih ni. <u>NS:</u> Brez zavez.
Storitve visokošolskega izobraževanja (CPC 923)	<u>PPS:</u> Brez zavez. <u>NS:</u> Brez zavez.
Kmetijstvo, lov in gozdarstvo (CPC 881, samo svetovalne in posvetovalne storitve)	<u>PPS:</u> Brez zavez. <u>NS:</u> Brez zavez.
Okoljske storitve (CPC 9401, 9402, 9403, 9404, del 94060, 9405, del 9406 in 9409)	<u>PPS:</u> Jih ni. <u>NS:</u> Brez zavez.
Zavarovalniške in z zavarovanjem povezane storitve (samo svetovalne in posvetovalne storitve)	<u>PPS:</u> Jih ni. <u>NS:</u> Jih ni.
Druge finančne storitve (samo svetovalne in posvetovalne storitve)	<u>PPS:</u> Jih ni. <u>NS:</u> Jih ni.

Sektor ali podsektor	Opis pridrzkov
Prevoz (CPC 71, 72, 73 in 74, samo svetovalne in posvetovalne storitve)	<u>PPS:</u> Jih ni. <u>NS:</u> Jih ni.
Storitve turističnih agencij in organizatorjev potovanj (vključno z vodji potovanj ¹³¹) (CPC 7471)	<u>PPS:</u> Jih ni. <u>NS:</u> Brez zavez.
Storitve turističnih vodnikov (CPC 7472)	<u>PPS:</u> Jih ni. <u>NS:</u> Brez zavez.
Proizvodnja (CPC 884 in 885, samo svetovalne in posvetovalne storitve)	<u>PPS:</u> Jih ni. <u>NS:</u> Jih ni.

¹³¹ Ponudniki storitev, katerih naloga je spremljati turistično skupino najmanj desetih fizičnih oseb, vendar pa niso vodniki po določenih lokacijah.

PRILOGA SERVIN-5: GIBANJE FIZIČNIH OSEB

Člen 1: Postopkovne zaveze v zvezi z vstopom in začasnim bivanjem

Pogodbenici si prizadevata zagotoviti, da se pri obravnavi prošenj za vstop in začasno bivanje v skladu z njunimi zavezami iz Sporazuma upošteva dobra upravna praksa:

- (a) vsaka pogodbenica zagotovi, da pristojbine, ki jih zaračunajo pristojni organi za obravnavo prošenj za vstop in začasno bivanje, ne ovirajo neupravičeno ali zadržujejo trgovine s storitvami na podlagi tega sporazuma;
- (b) glede na diskrecijsko pravico pristojnih organov vsake pogodbenice morajo biti dokumenti, ki se zahtevajo od prosilca za odobritev vstopa in začasnega bivanja kratkotrajnih poslovnih obiskovalcev, sorazmerni namenu, za katerega se zbirajo;
- (c) pristojni organi vsake pogodbenice obravnavajo popolne prošnje za odobritev vstopa in začasno bivanje kar najhitreje;
- (d) pristojni organi vsake pogodbenice si prizadevajo brez nepotrebnega odlašanja zagotoviti informacije v odgovor na kakršno koli razumno vprašanje prosilca glede statusa prošnje;
- (e) če pristojni organi pogodbenice za obravnavo prošnje od prosilca zahtevajo dodatne informacije, si ga prizadevajo o tem brez nepotrebnega odlašanja obvestiti;
- (f) pristojni organi vsake pogodbenice prosilca obvestijo o izidu prošnje takoj po sprejetju odločitve;
- (g) če je prošnja odobrena, pristojni organi vsake pogodbenice obvestijo prosilca o obdobju bivanja in drugih ustreznih pogojih;
- (h) če je prošnja zavrnjena, pristojni organi pogodbenice na zahtevo ali na lastno pobudo prosilcu dajo na voljo informacije o vseh razpoložljivih postopkih pregleda in pritožbe ter
- (i) obe pogodbenici si prizadevata sprejeti in obdelati zahtevke v elektronski obliki.

Člen 2: Dodatne postopkovne zaveze, ki se uporabljajo za osebe, premeščene znotraj podjetja, in njihove partnerje, otroke in družinske člane¹³²

1. Pristojni organi obeh pogodbenic odločijo glede prošnje za vstop ali začasno bivanje osebe, premeščeno znotraj podjetja, ali podaljšanju bivanja in v skladu s postopki obveščanja po nacionalnem pravu, prosilca uradno pisno obvestijo o odločitvi čim prej, najpozneje pa v 90 dneh od dneva, ko je bila predložena popolna prošnja.

2. Kadar so informacije ali dokumentacija, priložene v podporo prošnji, pomanjkljive, si zadevni pristojni organi prizadevajo v razumnem roku uradno obvestiti prosilca o dodatnih informacijah, ki se zahtevajo, in določiti razumen rok za njihovo predložitev. Rok iz odstavka 1 se prekine, dokler pristojni organi ne prejmejo zahtevanih dodatnih informacij.

¹³² Odstavki 1, 2 in 3 se ne uporabljajo za države članice, za katere ne velja Direktiva 2014/66/EU Evropskega parlamenta in Sveta z dne 15. maja 2014 o pogojih za vstop in prebivanje državljanov tretjih držav v okviru premestitev znotraj podjetja (direktiva o premestitvah znotraj podjetja).

3. Unija razširi na družinske člane fizičnih oseb iz Združenega kraljestva, ki so premeščene znotraj podjetja v Unijo, pravico do vstopa in začasnega bivanja, dodeljeno družinskim članom osebe, premeščene znotraj podjetja, v skladu s členom 19 Direktive 2014/66/EU Evropskega parlamenta in Sveta z dne 15. maja 2014 o pogojih za vstop in prebivanje državljanov tretjih držav v okviru premestitev znotraj podjetja.
4. Združeno kraljestvo dovoli vstop in začasno bivanje partnerjev in vzdrževanih otrok oseb, premeščenih znotraj podjetja, v skladu s pravili Združenega kraljestva o priseljevanju.
5. Združeno kraljestvo partnerjem in vzdrževanim otrokom oseb, premeščenih znotraj podjetja iz odstavka 4, dovoli, da v času trajanja svojega vizuma delajo kot zaposleni ali samozaposleni, in od njih ne zahteva, da pridobijo delovno dovoljenje.

PRILOGA SERVIN-6: SMERNICE ZA DOGOVOR O PRIZNAVANJU POKLICNIH KVALIFIKACIJ

ODDELEK A: Splošne določbe

Uvod

1. V tej prilogi so smernice za dogovor o pogojih za priznavanje poklicnih kvalifikacij (v nadaljnjem besedilu: dogovor), kot je predvideno v členu SERVIN.5.13 [Poklicne kvalifikacije].
2. V skladu z navedenim členom se te smernice upoštevajo pri pripravi skupnih priporočil strokovnih organov ali organov pogodbenic (v nadaljnjem besedilu: skupna priporočila).
3. Smernice niso zavezujoče niti izčrpne in ne spreminjajo pravic in obveznosti, ki jih imata pogodbenici v skladu s tem sporazumom, ali ne vplivajo na te pravice in obveznosti. Določajo tipično vsebino dogovora in dajejo splošne informacije o gospodarski vrednosti takega dogovora in združljivosti zadevnih ureditev poklicnih kvalifikacij.
4. Vsi elementi teh smernic mogoče niso relevantni v vseh primerih, strokovni organi in organi pa lahko v svoja skupna priporočila vključijo vse druge elemente, za katere menijo, da so pomembni za dogovor o zadevnem poklicu in poklicnih dejavnosti, ki je v skladu s tem sporazumom.
5. Partnerski svet bi moral smernice upoštevati pri odločanju o morebitnem razvoju in sprejemanju dogovora. Ne posegajo v njegov pregled skladnosti skupnih priporočil z naslovom II [Storitve in naložbe] prvega razdelka [Trgovina] drugega dela [Trgovina, promet in ribištvo] in njegovo diskrecijsko pravico, da upošteva elemente, za katere meni, da so pomembni, vključno s tistimi iz skupnih priporočil.

ODDELEK B: Oblika in vsebina posameznega dogovora

6. Ta oddelek določa tipično vsebino dogovora, del katere ni v pristojnosti strokovnih organov ali organov, ki pripravljajo skupna priporočila. Vendar so ti vidiki koristni podatki, ki jih je treba upoštevati pri pripravi skupnih priporočil, da bi bili bolj prilagojeni morebitnemu področju uporabe dogovora.
7. Skupna priporočila ne bi smela obravnavati zadev, ki so posebej obravnavane v tem sporazumu in se uporabljajo za dogovore (kot so geografsko področje dogovora, njegova interakcija z načrtovanimi neskladnimi ukrepi, sistem reševanja sporov, pritožbeni mehanizmi, mehanizmi za spremljanje in pregled dogovora).
8. Dogovor lahko določa različne mehanizme za priznavanje poklicnih kvalifikacij v pogodbenici. Prav tako je lahko omejen, vendar ne nujno, na določitev področja uporabe dogovora, postopkovnih določb, učinkov priznanja in dodatnih zahtev ter upravnih dogovorov.
9. Dogovor, ki ga sprejme Partnerski svet, bi moral odražati stopnjo diskrecijske pravice, ki naj bi jo ohranili pristojni organi, ki odločajo o priznanju.

Področje uporabe posameznega dogovora

10. Dogovor bi moral določiti:

- (a) posebni regulirani poklic ali poklice, ustrezní poklicni naziv ali nazive ter dejavnost ali skupina dejavnosti, ki jih zajema obseg prakse reguliranega poklica v obeh pogodbenicah (v nadaljnjem besedilu: obseg prakse); in
- (b) to, ali zajema priznavanje poklicnih kvalifikacij za namene dostopa do poklicnih dejavnosti za določen ali nedoločen čas.

Pogoji za priznavanje

11. Dogovor lahko zlasti določi:

- (a) poklicne kvalifikacije, potrebne za priznanje na podlagi dogovora (na primer dokazila o formalnih kvalifikacijah, poklicne izkušnje ali drugo potrdilo o usposobljenosti);
- (b) stopnjo diskrecijske pravice, ki jo ohranijo organi za priznavanje pri ocenjevanju zahtev za priznanje teh kvalifikacij; in
- (c) postopke za obravnavo razlik in vrzeli med poklicnimi kvalifikacijami ter sredstva za premostitev razlik, vključno z možnostjo uvedbe kakršnih koli izravnalnih ukrepov ali katerih koli drugih ustreznih pogojev in omejitev.

Postopkovne določbe

12. Dogovor lahko določi:

- (a) zahtevane dokumente in obliko, v kateri morajo biti predloženi (na primer z elektronskimi ali drugimi sredstvi, ali morajo biti podprti s prevodi ali potrdili o pristnosti itd.);
- (b) korake in postopke pri priznavanju, vključno s tistimi, ki se nanašajo na morebitne izravnalne ukrepe, ustrezne obveznosti in roke; ter
- (c) razpoložljivost informacij, pomembnih za vse vidike postopkov in zahtev za priznanje.

Učinki priznanja in dodatne zahteve

13. Dogovor lahko vsebuje določbe o učinkih priznanja (če je ustrezno, tudi v zvezi z različnimi načini ponudbe);

14. Dogovor lahko opiše vse dodatne zahteve za učinkovito opravljanje reguliranega poklica v pogodbenici gostiteljici. Take zahteve bi lahko bile:

- (a) zahteve za registracijo pri lokalnih organih;
- (b) ustrezno jezikovno znanje;
- (c) dokazilo o dobrem imenu;
- (d) izpolnjevanje zahtev pogodbenice gostiteljice za uporabo trgovskih imen ali imen podjetij;
- (e) izpolnjevanje zahtev pogodbenice gostiteljice o etničnih pravilih, neodvisnosti in poklicnem ravnanju;
- (f) potreba po pridobitvi zavarovanja poklicne odgovornosti;

- (g) pravila o disciplinskih ukrepih, finančni odgovornosti in poklicni odgovornosti ter
- (h) zahteve po stalnem strokovnem razvoju.

Upravljanje dogovora

15. Dogovor mora vsebovati pogoje, pod katerimi ga je mogoče pregledati ali preklicati, ter učinke morebitne spremembe ali preklica. Preuči se lahko tudi vključitev določb o učinkih kakršnega koli predhodnega priznanja.

ODDELEK C: Ekonomska vrednost predvidenega dogovora

16. V skladu s členom SERVIN 5.13(2) [Poklicne kvalifikacije] se skupnim priporočilom priloži z izsledki podprta ocena ekonomske vrednosti predvidenega dogovora. To lahko vključuje oceno gospodarskih koristi, ki naj bi jih dogovor prinesel gospodarstvu obeh pogodbenic. Takšna ocena lahko pomaga Partnerskemu svetu pri oblikovanju in sprejemanju dogovora.

17. Koristni elementi bi bili taki vidiki, kot so obstoječa raven odprtosti trga, potrebe industrije, tržno gibanje in razvoj, pričakovanja in zahteve strank ter poslovne priložnosti.

18. Ocena ni nujno celovita in podrobna ekonomska analiza, ampak mora pojasniti interes poklica in pričakovane koristi za pogodbenici, ki izhajajo iz sprejetja dogovora.

ODDELEK D: Združljivost zadevnih ureditev poklicnih kvalifikacij

19. V skladu s členom SERVIN 5.13(2) [Poklicne kvalifikacije] se skupnim priporočilom priloži z izsledki podprta ocena združljivosti zadevnih ureditev poklicnih kvalifikacij. Ta ocena lahko pomaga Partnerskemu svetu pri oblikovanju in sprejemanju dogovora.

20. Naslednji postopek je namenjen usmerjanju strokovnih organov in organov pri ocenjevanju združljivosti zadevnih poklicnih kvalifikacij in dejavnosti, da se poenostavi in olajša priznavanje poklicnih kvalifikacij.

Prvi korak: Ocena obsega prakse in poklicnih kvalifikacij, potrebnih za opravljanje reguliranega poklica v vsaki pogodbenici.

21. Ocena obsega prakse in poklicnih kvalifikacij, potrebnih za opravljanje reguliranega poklica v vsaki pogodbenici, bi morala temeljiti na vseh pomembnih informacijah.

22. Opredeliti bi bilo treba naslednje elemente:

- (a) dejavnost ali skupino dejavnosti, ki jih zajema obseg praks reguliranega poklica v vsaki pogodbenici, in
- (b) poklicne kvalifikacije, ki jih vsaka pogodbenica zahteva za opravljanje reguliranega poklica in lahko vključujejo katerega koli od naslednjih elementov:
 - (i) zahtevano minimalno izobrazbo, na primer vstopne zahteve, raven izobrazbe, trajanje študija in vsebino študija;

- (ii) minimalne zahtevane poklicne izkušnje, na primer kraj, trajanje in pogoji praktičnega usposabljanja ali opravljanje poklicne prakse pod nadzorom pred registracijo, pridobitvijo licence ali enakovrednega dokumenta;
- (iii) opravljene izpite, zlasti izpite iz strokovne usposobljenosti; in
- (iv) pridobitev licence ali enakovrednega dokumenta, ki med drugim potrjuje izpolnjevanje zahtev po poklicnih kvalifikacijah, potrebnih za opravljanje poklica.

Drugi korak: Ocena razlik v obsegu prakse pri opravljanju reguliranega poklica v vsaki pogodbenici ali poklicnih kvalifikacij, potrebnih za njegovo opravljanje.

23. Ocena razlik v obsegu prakse pri opravljanju reguliranega poklica v vsaki pogodbenici ali poklicnih kvalifikacij, potrebnih za njegovo opravljanje, bi morala zlasti opredeliti razlike, ki so znatne.

24. Znatne razlike v obsegu prakse lahko obstajajo, če so izpolnjeni vsi naslednji pogoji:

- (a) ena ali več dejavnosti, ki jih zajema regulirani poklic v pogodbenici gostiteljici, niso zajete v zadevnem poklicu v pogodbenici izvora;
- (b) za take dejavnosti se zahteva posebno usposabljanje v pogodbenici gostiteljici;
- (c) usposabljanje za take dejavnosti v pogodbenici gostiteljici zajema vsebine, ki se znatno razlikujejo od tistih, ki jih zajema kvalifikacija vložnika.

25. Znatne razlike v poklicnih kvalifikacijah, potrebnih za opravljanje reguliranega poklica, lahko obstajajo, če se razlikujejo zahteve pogodbenic glede ravni, trajanja ali vsebine usposabljanja, ki je potrebno za opravljanje dejavnosti, ki jih zajema regulirani poklic.

Tretji korak: Mehanizmi priznavanja

26. Odvisno od okoliščin lahko obstajajo različni mehanizmi za priznavanje poklicnih kvalifikacij. Obstajajo lahko različni mehanizmi znotraj ene pogodbenice.

27. Če ni znatnih razlik v obsegu prakse in poklicnih kvalifikacij, potrebnih za opravljanje reguliranega poklica, lahko dogovor določi enostavnejši, racionalnejši postopek priznavanja, kot bi bil ob znatnih razlikah.

28. Če obstajajo znatne razlike, lahko dogovor določi izravnalne ukrepe, ki zadostujejo za odpravo teh razlik.

29. Kadar se izravnalni ukrepi uporabljajo za zmanjšanje bistvenih razlik, bi morali biti sorazmerni z razlikami, ki jih želijo odpraviti. Pri oceni obsega potrebnih izravnalnih ukrepov se lahko upoštevajo vse praktične poklicne izkušnje ali uradno potrjeno usposabljanje.

30. Ne glede na to, ali so razlike znatne ali ne, dogovor lahko upošteva stopnjo diskrecijske pravice, ki naj bi jo ohranili pristojni organi, ki odločajo o priznanju.

31. Izravnalni ukrepi so lahko različnih oblik, vključno z:

- (a) dobo prakse reguliranega poklica pod nadzorom v pogodbenici gostiteljici, ki ga lahko spremlja nadaljnje usposabljanje, za katero je odgovorna kvalificirana oseba in ki se regulirano oceni;
- (b) preskusom, ki ga izvajajo ali priznavajo ustrezni organi pogodbenice gostiteljice, da bi ocenili sposobnost vložnika za opravljanje reguliranega poklica v njej; ali
- (c) začasno omejitvijo obsega prakse ali kombinacijo navedenih.

32. V dogovoru je lahko predvideno, da se vložnikom ponudi izbira med različnimi izravnalnimi ukrepi, kadar bi to lahko omejilo upravno breme za vložnike in so taki ukrepi enakovredni.

PRILOGA PPROC-1: JAVNA NAROČILA

ODDELEK A: Relevantne določbe Sporazuma GPA:

Členi I do III, IV.1.a, IV.2 do IV.7, VI do XV, XVI.1 do XVI.3, XVII in XVIII.

ODDELEK B: Zaveze o dostopu do trga

V tem oddelku „CPC“ pomeni začasno Osrednjo klasifikacijo proizvodov (Statistične listine serije M, št. 77, Oddelek za mednarodne ekonomske in socialne zadeve, Statistični urad Združenih narodov, New York, 1991);

Pododdelek B1 Evropska unija

V skladu s členoma PPROC 2.2 in PPROC 2.3 se poleg za javna naročila, zajeta v prilogah Evropske unije k Dodatku I k Sporazumu GPA, za javna naročila, zajeta v tem pododdelku, uporablja naslov VI [JAVNA NAROČILA] prvega razdelka drugega dela.

Opombe v prilogah 1 do 7 Evropske unije k Dodatku I k Sporazumu GPA se uporabljajo tudi za javna naročila, zajeta v tem pododdelku, razen če je v tem pododdelku določeno drugače.

Javna naročila, zajeta v tem pododdelku

1. Dodatni naročniki

Javna naročila blaga in storitev, kot so določena v prilogah 4 do 6 Evropske unije k Dodatku I k Sporazumu GPA ter odstavku 2 tega pododdelka, s strani naslednjih naročnikov držav članic:

- (a) vsi naročniki, katerih javna naročila so zajeta v direktivi EU o javnih službah in so javni naročniki (npr. tisti, ki so zajeti v Prilogi 1 in Prilogi 2 k Dodatku I k Sporazumu GPA) ali javna podjetja¹³³ in kot eno od svojih dejavnosti opravljajo:
 - (i) zagotavljanje ali upravljanje določenih omrežij, ki so namenjena za opravljanje storitve za javnost v zvezi s proizvodnjo, prevozom ali z distribucijo plina ali toplote ali s preskrbo takšnih omrežij s plinom ali toploto; ali

¹³³ V skladu z direktivo EU o javnih službah je javno podjetje vsako podjetje, na katero imajo lahko javni naročniki neposredno ali posredno prevladujoč vpliv zaradi lastništva, finančne udeležbe ali pravil, ki urejajo njegovo poslovanje.

Šteje se, da imajo naročniki prevladujoč vpliv, če ti naročniki v zvezi z določenim podjetjem neposredno ali posredno:

- i. imajo večinski delež vpisanega kapitala podjetja ali
- ii. nadzirajo večino glasov, povezanih z delnicami, ki jih je izdalo podjetje,
- iii. lahko imenujejo več kakor polovico članov upravnega, vodstvenega ali nadzornega organa podjetja.

- (ii) kakršno koli kombinacijo takšne dejavnosti z dejavnostmi iz Priloge 3 k Dodatku I k Sporazumu GPA;

(b) naročniki v zasebni lasti, ki kot eno od svojih dejavnosti opravljajo katero koli dejavnost iz točke (a) tega odstavka, iz točke 1 Priloge 3 k Dodatku I k Sporazumu GPA ali katere koli kombinacije teh dejavnosti in delujejo na podlagi posebnih ali izključnih pravic, ki jih dodeli pristojni organ države članice;

v zvezi z javnimi naročili, katerih vrednost je enaka naslednjim pragom ali jih presega:

- 400 000 posebnih pravic črpanja za javna naročila blaga in storitev;
- 5 000 000 posebnih pravic črpanja za javna naročila gradbenih storitev (CPC 51).

2. Dodatne storitve

Naročila naslednjih storitev poleg storitev iz Priloge 5 Evropske unije k Dodatku I k Sporazumu GPA za subjekte, zajete v prilogah 1 do 3 Evropske unije k Dodatku I k Sporazumu GPA ali v odstavku 1 tega pododdelka:

- storitve hotelov in restavracij (CPC 641);
- strežba jedi (CPC 642)
- strežba pijač (CPC 643)
- storitve v zvezi s telekomunikacijami (CPC 754)
- poslovanje z nepremičninami za plačilo ali po pogodbi (CPC 8220);
- druge poslovne storitve (CPC 87901, 87903, 87905-87907);
- izobraževalne storitve (CPC 92).

Opombe:

1. Javna naročila za storitve hotelov in restavracij (CPC 641), strežbo jedi (CPC 642), strežbo pijače (CPC 643) in izobraževalne storitve (CPC 92) so vključena v nacionalni režim za obravnavo dobaviteljev in ponudnikov storitev iz Združenega kraljestva, če je vrednost naročil enaka ali presega 750 000 EUR, kadar jih oddajo naročniki iz prilog 1 in 2 Evropske unije k Dodatku I k Sporazumu GPA, in če je vrednost naročil enaka ali presega 1 000 000 EUR, kadar jih oddajo naročniki iz Priloge 3 Evropske unije k Dodatku I k Sporazumu GPA ali naročniki, zajeti v odstavku 1 tega pododdelka.

2. Če naročniki, ki niso javni naročnik, s plinom ali toploto oskrbujejo omrežja, namenjena javni preskrbi, se to ne pojmuje kot dejavnost v smislu tega pododdelka, kadar:

(a) zadevni subjekt proizvaja plin ali toploto, ker je njegova poraba potrebna za opravljanje dejavnosti, ki ni navedena v tem pododdelku ali odstavkih (a) do (f) Priloge 3 Evropske unije k Dodatku I k Sporazumu GPA; in

(b) dobava javnemu omrežju je namenjena le gospodarski izrabi takšne proizvodnje in ne znaša več kot 20 % prometa subjekta glede na povprečje prejšnjih treh let, vključno s tekočim letom.

3. Naslov VI [JAVNA NAROČILA] prvega razdelka drugega dela in ta priloga ne zajemata naročil naslednjih storitev:

(a) zdravstvo (CPC 931);

(b) upravne storitve v zdravstvu (CPC 91122) ter

(c) storitve zagotavljanja osebja za bolniško nego in storitve zagotavljanja medicinskega osebja (CPC 87206 in CPC 87209).

Pododdelek B2 Združeno kraljestvo

V skladu s členoma PPROC 2.2 in PPROC 2.3 se poleg za javna naročila, zajeta v členu II Sporazumu GPA, za javna naročila, zajeta v tem pododdelku, uporablja naslov VI [JAVNA NAROČILA] prvega razdelka drugega dela.

Opombe v prilogah 1 do 7 Združenega kraljestva k Dodatku I k Sporazumu GPA se uporabljajo tudi za javna naročila, zajeta v tem pododdelku, razen če je v tem pododdelku določeno drugače.

Javna naročila, zajeta v tem pododdelku

1. Dodatni naročniki

Javna naročila blaga in storitev, kot so določena v prilogah 4 do 6 Združenega kraljestva k Dodatku I k Sporazumu GPA ter odstavku 2 tega pododdelka, s strani naslednjih naročnikov Združenega kraljestva:

(a) vsi naročniki, katerih javna naročila so zajeta v uredbah o naročilih gospodarskih javnih služb Utilities Contracts Regulation 2016 in Utilities Contracts (Scotland) Regulations 2016 in so javni naročniki (npr. tisti, ki so zajeti v Prilogi 1 in Prilogi 2 k Dodatku I k Sporazumu GPA) ali javna podjetja (gl. Opombo:1) in kot eno od svojih dejavnosti opravljajo:

- (i) zagotavljanje ali upravljanje določenih omrežij, ki so namenjena za opravljanje storitve za javnost v zvezi s proizvodnjo, prevozom ali z distribucijo plina ali toplote ali s preskrbo takšnih omrežij s plinom ali toploto; ali
- (ii) kakršno koli kombinacijo takšne dejavnosti z dejavnostmi iz Priloge 3 k Dodatku I k Sporazumu GPA;

(b) naročniki v zasebni lasti, ki kot eno od svojih dejavnosti opravljajo katero koli dejavnost iz točke (a) tega odstavka, iz točke 1 Priloge 3 k Dodatku I k Sporazumu GPA ali katere koli kombinacije teh dejavnosti in delujejo na podlagi posebnih ali izključnih pravic, ki jih dodeli pristojni organ Združenega kraljestva;

v zvezi z javnimi naročili, katerih vrednost je enaka naslednjim pragom ali jih presega:

- 400 000 posebnih pravic črpanja za javna naročila blaga in storitev;
- 5 000 000 posebnih pravic črpanja za javna naročila gradbenih storitev (CPC 51).

Opombe k odstavku 1:

1. V skladu z uredbo o naročilih gospodarskih javnih služb Utilities Contracts Regulations 2016 „javno podjetje“ pomeni vsako podjetje, na katero javni naročniki lahko neposredno ali posredno imajo prevladujoč vpliv zaradi:

- (a) lastništva v navedenem podjetju;
- (b) finančne udeležbe v navedenem podjetju
- (c) pravil, ki urejajo navedeno podjetje.

2. V skladu z uredbo o naročilih gospodarskih javnih služb Utilities Contracts (Scotland) Regulations 2016 „javno podjetje“ pomeni osebo, na katero eden ali več javnih naročnikov lahko neposredno ali posredno imajo prevladujoč vpliv zaradi enega ali več naslednjih razlogov:

- (a) lastništva navedene osebe;
- (b) finančne udeležbe pri navedeni osebi;
- (c) pravic, ki jih imajo po pravilih, ki urejajo navedeno osebo.

3. V skladu tako z Utilities Contracts Regulations 2016 kot Utilities Contracts (Scotland) Regulations 2016 se prevladujoči vpliv naročnikov predpostavlja v katerem koli od naslednjih primerov, ko ti organi neposredno ali posredno:

- (a) imajo večinski delež vpisanega kapitala podjetja;
- (b) nadzirajo večino glasov, povezanih z delnicami, ki jih je izdalo podjetje;
- (c) lahko imenujejo več kakor polovico članov upravnega, vodstvenega ali nadzornega organa podjetja.

2. Dodatne storitve

Naročila naslednjih storitev poleg storitev iz Priloge 5 Evropske unije k Dodatku I k Sporazumu GPA za subjekte, zajete v prilogah 1 do 3 Združenega kraljestva k Dodatku I k Sporazumu GPA ali v odstavku 1 tega pododdelka:

- storitve hotelov in restavracij (CPC 641);
- strežba jedi (CPC 642)
- strežba pijač (CPC 643)
- storitve v zvezi s telekomunikacijami (CPC 754)
- poslovanje z nepremičninami za plačilo ali po pogodbi (CPC 8220);
- druge poslovne storitve (CPC 87901, 87903, 87905-87907);
- izobraževalne storitve (CPC 92).

Opombe:

1. Javna naročila za storitve hotelov in restavracij (CPC 641), strežbo jedi (CPC 642), strežbo pijače (CPC 643) in izobraževalne storitve (CPC 92) so vključena v nacionalni režim za obravnavo dobaviteljev in ponudnikov storitev iz Evropske unije, če je vrednost naročil enaka ali presega 663 540 GBP, kadar jih oddajo naročniki iz prilog 1 in 2 Združenega kraljestva k Dodatku I k Sporazumu GPA, in če je vrednost naročil enaka ali presega 884 720 GBP, kadar jih oddajo naročniki iz Priloge 3 Združenega kraljestva k Dodatku I k Sporazumu GPA ali naročniki, zajeti v odstavku 1 tega oddelka.

2. Če naročniki, ki niso javni naročnik, s plinom ali toploto oskrbujejo omrežja, namenjena javni preskrbi, se to ne pojmuje kot dejavnost v smislu tega oddelka, kadar:

(a) zadevni subjekt proizvaja plin ali toploto, ker je njegova poraba potrebna za opravljanje dejavnosti, ki ni navedena v tem oddelku ali odstavkih (a) do (f) Priloge 3 Združenega kraljestva k Dodatku I k Sporazumu GPA; in ter

(b) dobava javnemu omrežju je namenjena le gospodarski izrabi takšne proizvodnje in ne znaša več kot 20 % prometa subjekta glede na povprečje prejšnjih treh let, vključno s tekočim letom.

3. Naslov VI [JAVNA NAROČILA] prvega razdelka drugega dela in ta priloga ne zajemata naročil naslednjih storitev:

(a) zdravstvo (CPC 931);

(b) upravne storitve v zdravstvu (CPC 91122) ter

(c) storitve zagotavljanja osebja za bolniško nego in storitve zagotavljanja medicinskega osebja (CPC 87206 in CPC 87209).

PRILOGA ENER-1: SEZNAM ENERGETSKEGA BLAGA, OGLJIKOVODIKOV IN SUROVIN

SEZNAM ENERGETSKEGA BLAGA PO OZNAKAH HS

- Zemeljski plin, vključno z utekočinjenim zemeljskim plinom, utekočinjenim naftnim plinom (oznaka HS 27.11)
- Električna energija (oznaka HS 27.16)
- Surova nafta in naftni derivati (oznaka HS 27.09 - 27.10, 27.13-27.15)
- Trdna goriva (oznaka HS 27.01, oznaka HS 27.02, oznaka HS 27.04)
- Les za ogrevanje in lesno oglje (oznaka HS 44.01 in oznaka HS 44.02 – blago, ki se uporablja za pridobivanje energije)
- Bioplin (oznaka HS 38.25)

SEZNAM OGLJIKOVODIKOV PO OZNAKAH HS

- Surova nafta (oznaka HS 27.09)
- Zemeljski plin (oznaka HS 27.11)

SEZNAM SUROVIN PO POGLAVJIH HS

Poglavje	Razdelek
25	sol; žveplo; zemljine in kamen; mavčni materiali, apno in cement
26	rude, žlindre in pepeli, z izjemo uranovih ali torijevih rud in koncentratov (oznaka HS 26.12)
27	mineralna goriva, mineralna olja in proizvodi njihove destilacije; bituminozne snovi; mineralni voski
28	anorganski kemijski proizvodi; organske ali anorganske spojine plemenitih kovin, redkih zemeljskih kovin, radioaktivnih elementov ali izotopov, z izjemo radioaktivnih kemičnih elementov in radioaktivnih izotopov (vključno s fisijskimi in oplodnimi kemičnimi elementi in izotopi) in njihovih spojin; mešanice in ostanki, ki vsebujejo te proizvode (oznaka HS 28.44); in izotopi, razen tistih iz tarifne številke 28.44; anorganske ali organske spojine teh izotopov, kemično opredeljene ali neopredeljene (oznaka HS 28.45)
29	organski kemijski proizvodi
31	gnojila
71	naravni ali kultivirani biseri, dragi ali poldragi kamni, plemenite kovine, kovine, platirane s plemenitimi kovinami, in iz njih narejeni izdelki, z izjemo biserov, naravnih ali kultiviranih, obdelanih ali neobdelanih, nesortiranih, sortiranih, toda nenanzanih, nemontiranih ali nevdelanih; naravni ali kultivirani biseri, začasno nanizani zaradi lažjega transporta (oznaka HS 7101)
72	železo in jeklo
74	baker in bakreni izdelki
75	nikelj in nikljevi izdelki

76	aluminij in aluminijasti izdelki
78	svinec in svinčeni izdelki
79	cink in cinkovi izdelki
80	kositer in kositrni izdelki
81	druge navadne kovine; kermeti; njihovi izdelki

PRILOGA ENER-2: ENERGETSKE IN OKOLJSKE SUBVENCije

Kot del načel iz člena 3.5(14) [Prepovedane subvencije in subvencije, za katere veljajo pogoji (Energetika in okolje)] tretjega poglavja [Nadzor subvencij] naslova XI [Enaki konkurenčni pogoji za odprto in pošteno konkurenco ter trajnostnost] prvega razdelka [Trgovina] drugega dela tega sporazuma:

- (1) Subvencije za zadostnost proizvodnje električne energije, energijo iz obnovljivih virov in sproizvodnjo ne smejo ogrozati zmožnosti pogodbenice, da izpolni svoje obveznosti iz člena ENER.6 [Določbe v zvezi z veleprodajnimi trgi z električno energijo in plinom] tega sporazuma, ne smejo po nepotrebem vplivati na učinkovito uporabo povezovalnih daljnovodov za električno energijo iz člena ENER.13 [Učinkovita uporaba povezovalnih daljnovodov za električno energijo] in se brez poseganja v člen ENER 6(3) [določbe v zvezi s veleprodajnimi trgi z električno energijo in plinom] tega sporazuma določijo s preglednim, nediskriminatornim in učinkovitim konkurenčnim postopkom ter
 - (a) subvencije za zadostnost proizvodnje električne energije spodbujajo ponudnike zmogljivosti, da so na voljo v času pričakovanih pretresov v sistemu, in so lahko omejene na obrate, ki ne presegajo določenih mejnih vrednosti emisij CO₂; in
 - (b) subvencije za energijo iz obnovljivih virov in sproizvodnjo ne smejo vplivati na obveznosti ali priložnosti upravičencev za sodelovanje na trgih z električno energijo.
- (2) Ne glede na točko 1 se pod pogojem, da se sprejmejo ustrezni ukrepi za preprečevanje prekomernega nadomestila, za dodelitev subvencij za energijo iz obnovljivih virov in sproizvodnjo lahko uporabijo nekonkurenčni postopki, če potencialna ponudba ne zadostuje za zagotovitev konkurenčnega procesa, če ni verjetno, da bo upravičena zmogljivost bistveno vplivala na trgovino ali naložbe med pogodbenicama ali če se dodelijo subvencije za predstavitvene projekte.
- (3) Če se uvedejo delne oprostitve davkov in dajatev, povezanih z energijo¹³⁴, v korist energetske intenzivnih uporabnikov, take oprostitve ne smejo presežati skupnega zneska davka ali dajatve.
- (4) Če se električno intenzivnim uporabnikom dodeli nadomestilo v primeru povečanja stroškov električne energije iz instrumentov podnebne politike, se nadomestilo omeji na sektorje, v katerih obstaja veliko tveganje selitev virov CO₂ zaradi povečanja stroškov.
- (5) S subvencijami za razogljičenje emisij, povezanih z lastnimi industrijskimi dejavnostmi, se doseže splošno zmanjšanje emisij toplogrednih plinov. Subvencije zmanjšujejo emisije, ki so neposredno posledica industrijske dejavnosti. Subvencije za izboljšanje energetske učinkovitosti lastnih industrijskih dejavnosti izboljšujejo energijsko učinkovitost z zmanjšanjem porabe energije, bodisi neposredno bodisi na enoto proizvodnje.

¹³⁴

Pojasniti je treba, da dajatve ne vključujejo omrežnin ali tarif.

*PRILOGA ENER-3: NEUPORABA DOSTOPA TRETJIH STRANI IN LOČEVANJA LASTNIŠTVA ZA
INFRASTRUKTURO*

Pogodbenica se lahko odloči, da ne uporabi člena ENER.8 [Dostop tretjih strani do prenosnih in distribucijskih omrežij] in člena ENER.9 [Upravljanje sistema in ločevanje operaterjev prenosnih omrežij] za novo infrastrukturo ali znatno razširitev obstoječe infrastrukture, kadar:

- (a) je tveganje, povezano z naložbo v infrastrukturo, takšno, da naložba ne bo izvedena, če ne bo odobreno izvzetje;
- (b) se z naložbo krepi konkurenca ali zanesljivost oskrbe z energijo;
- (c) je infrastruktura v lasti fizične ali pravne osebe, ki je vsaj po pravni obliki ločena od operaterjev sistemov, v katerih se je ali se bo gradila ta infrastruktura;
- (d) je pred odobritvijo izvzetja pogodbenica določila pravila in mehanizme za upravljanje in dodeljevanje zmogljivosti.

PRILOGA ENER-4: DODELITEV ZMOGLJIVOSTI POVEZOVALNIH DALJNOVODOV ZA ELEKTRIČNO ENERGIJO V ČASOVNEM OKVIRU ZA DAN VNAPREJ

Del 1

1. Novi postopek za dodeljevanje zmogljivosti na povezovalnih daljnovodih za električno energijo v časovnem okviru za dan vnaprej temelji na konceptu „večregijskega spajanja z ohlapnim obsegom“.

Splošni cilj novega postopka je čim bolj povečati koristi trgovine.

Kot prvi korak pri razvoju novega postopka pogodbenici zagotovita, da operaterji prenosnih sistemov pripravijo okvirne predloge ter analizo stroškov in koristi.

2. Večregijsko spajanje z ohlapnim obsegom vključuje razvoj funkcije spajanja trgov za določitev neto stanja energije (implicitna dodelitev) med:

- (a) trgovanjskimi območji, vzpostavljenih v skladu z Uredbo (EU) 2019/943, ki so neposredno povezana z Združenim kraljestvom prek povezovalnega daljnovoda za električno energijo, in

- (b) Združenim kraljestvom.

3. Neto stanje energije prek povezovalnih daljnovodov za električno energijo se izračuna s postopkom implicitne dodelitve z uporabo posebnega algoritma za:

- (a) komercialne ponudbe in ponudbe za časovni okvir trgovanja za dan vnaprej s trgovanjskih območij, vzpostavljenih v skladu z Uredbo (EU) 2019/943, ki so neposredno povezane z Združenim kraljestvom prek povezovalnega daljnovoda za električno energijo;

- (b) komercialne ponudbe in ponudbe za časovni okvir trgovanja za dan vnaprej z zadevnih trgov za dan vnaprej v Združenem kraljestvu;

- (c) podatke o zmogljivosti omrežja in zmogljivosti sistema, določene v skladu s postopki, dogovorjenimi med operaterji prenosnih sistemov, in

- (d) podatke o pričakovanih komercialnih pretokih elektroenergetskih medsebojnih povezav med trgovanjskimi območji, ki so povezana z Združenim kraljestvom, in drugimi trgovanjskimi območji v Uniji, kot jih določijo operaterji prenosnih sistemov Unije z uporabo zanesljivih metodologij.

Ta postopek je združljiv s posebnimi značilnostmi povezovalnih daljnovodov za enosmerni tok, vključno z zahtevami glede izgub in spreminjanja moči.

4. Funkcija spajanja trgov bo:

- (a) prinesla rezultate dovolj zgodaj pred delovanjem zadevnih trgov pogodbenic za dan vnaprej (za Unijo je to enotno spajanje trgov za dan vnaprej, vzpostavljeno v skladu z Uredbo

Komisije (EU) 2015/1222¹³⁵), da se taki rezultati lahko uporabijo kot vhodni podatki za postopke, ki določajo rezultate na teh trgih;

- (b) prinesla rezultate, ki so zanesljivi in ponovljivi;
 - (c) poseben proces za povezovanje različnih in ločenih trgov za dan vnaprej v Uniji in Združenem kraljestvu; to zlasti pomeni, da je posebni algoritem ločen od algoritma, ki se uporablja pri enotnem spajanju trgov za dan vnaprej, vzpostavljenem v skladu z Uredbo (EU) 2015/1222, in za komercialne ponudbe in ponudbe Unije ima dostop le do tistih s trgovnih območij, ki so neposredno povezana z Združenim kraljestvom prek povezovalnega daljnovoda za električno energijo.
5. Izračunana neto stanja električne energije se potrjevanju in preverjanju. Če funkcija spajanja trgov ne more delovati ali prinesiti rezultata, se zmogljivost povezovalnega daljnovoda dodeli z nadomestnim postopkom, udeleženci na trgu pa se obvesti o njegovi uporabi.
6. Stroški razvoja in izvajanja tehničnih postopkov si enakovredno delijo zadevni operaterji prenosnih sistemov v Združenem kraljestvu ali drugi subjekti na eni strani in ustrezni operaterji prenosnih sistemov v Uniji ali drugi subjekti na drugi strani, razen če specializirani odbor za energijo odloči drugače.

Del 2

Časovni raspored za izvajanje te priloge od začetka veljavnosti tega sporazuma je, kot sledi:

- (a) v 3 mesecih – analiza stroškov in koristi ter okvirni predlogi za tehnične postopke;
- (b) v 10 mesecih – predlog za tehnične postopke;
- (c) v 15 mesecih – začetek delovanja tehničnih postopkov.

¹³⁵ Uredba Komisije (EU) 2015/1222 z dne 24. julija 2015 o določitvi smernic za dodeljevanje zmogljivosti in upravljanje prezasedenosti (UL L 197, 25.7.2015, str. 24).

PRILOGA AVSAF-1: CERTIFICIRANJE PLOVNOSTI IN OKOLJSKO CERTIFICIRANJE

ODDELEK A: Splošne določbe

Člen 1: Namen in področje uporabe

1. Cilj te priloge je izvajanje sodelovanja na naslednjih področjih v skladu členom AVSAF.3(2) [Področje uporabe in izvajanje] tega sporazuma, v katerem so opisani pogoji in metode za vzajemno sprejetje ugotovitev glede skladnosti in certifikatov:
 - (a) certifikati plovnosti in spremljanje izdelkov civilnega letalstva iz točke (a) člena AVSAF.3(1) [Področje uporabe in izvajanje] tega sporazuma;
 - (b) okoljski certifikati in preskusi izdelkov civilnega letalstva iz točke (b) člena AVSAF.3(1) [Področje uporabe in izvajanje] tega sporazuma in
 - (c) certifikati projekta in certifikati o proizvodnji ter spremljanje projektivnih in proizvodnih organizacij iz točke (c) člena AVSAF.3(1) [Področje uporabe in izvajanje] tega sporazuma.
2. Ne glede na odstavek 1 so s področja uporabe te priloge izključeni rabljeni izdelki civilnega letalstva, ki niso rabljeni zrakoplovi.

Člen 2: Opredelitev pojmov

V tej prilogi se uporabljajo naslednje opredelitve pojmov:

- (a) „sprejetje“ pomeni priznavanje certifikatov, odobritev, sprememb, popravil, dokumentov in podatkov ene pogodbenice s strani druge pogodbenice brez dejavnosti potrjevanja in brez izdaje ustreznega certifikata te druge pogodbenice;
- (b) „dovoljenje za sprostitev v uporabo“ pomeni certifikat, ki ga izda odobrena organizacija ali pristojni organ pogodbenice izvoznice kot obliko priznanja, da je nov izdelek civilnega letalstva, ki ni zrakoplov, skladen s projektom, ki ga je odobrila pogodbenica izvoznica, in varen za obratovanje;
- (c) „kategorija izdelkov civilnega letalstva“ pomeni skupino izdelkov s skupnimi lastnostmi, kot so združene v tehničnih izvedbenih postopkih na podlagi certifikacijskih specifikacij EASA in CAA Združenega kraljestva;
- (d) „certifikacijski organ“ pomeni tehničnega predstavnika pogodbenice izvoznice, ki izda certifikat projekta za izdelek civilnega letalstva kot organ, ki izvaja odgovornosti države projektiranja iz Priloge 8 h Konvenciji o mednarodnem civilnem letalstvu. Kadar certifikat projekta izda odobrena organizacija pogodbenice izvoznice, se tehnični predstavnik pogodbenice izvoznice šteje za certifikacijski organ;
- (e) „certifikat projekta“ pomeni obrazec ali priznanje, ki ga izda tehnični predstavnik ali odobrena organizacija pogodbenice, da je projekt ali sprememba projekta izdelka civilnega letalstva v skladu z zahtevami glede plovnosti in, kot je ustrezno, zahtevami glede varstva okolja, zlasti v zvezi z okoljskimi značilnostmi iz zakonov in drugih predpisov navedene pogodbenice;
- (f) „s projektom povezane operativne zahteve“ pomenijo operativne, tudi okoljske zahteve, ki vplivajo na konstrukcijske značilnosti izdelka civilnega letalstva ali projektne podatke, ki se

nanašajo na delovanje ali vzdrževanje navedenega izdelka in zaradi katerih izdelki izpolnjuje pogoje za določeno vrsto delovanja;

- (g) „izvoz“ pomeni postopek, s katerim se izdelek civilnega letalstva sprosti iz regulativnega sistema za varnost v civilnem letalstvu ene pogodbenice v regulativni sistem za varnost v civilnem letalstvu druge pogodbenice;
- (h) „izvozno spričevalo o plovnosti“ pomeni spričevalo, ki ga pristojni organ pogodbenice izvoznice ali, v primeru rabljenega zrakoplova, pristojni organ države registracije, od koder se izdelek izvaža, izda kot obliko priznanja, da je zrakoplov v skladu z veljavnimi zahtevami glede plovnosti in varstva okolja, ki jih sporoči pogodbenica uvoznica;
- (i) „pogodbenica izvoznica“ pomeni pogodbenico, iz katere regulativnega sistema za varnost v civilnem letalstvu se izdelek civilnega letalstva sprosti;
- (j) „uvoz“ pomeni postopek, s katerim se izvoženi izdelek civilnega letalstva iz regulativnega sistema za varnost v civilnem letalstvu ene pogodbenice vnese v regulativni sistem za varnost v civilnem letalstvu druge pogodbenice;
- (k) „pogodbenica uvoznica“ pomeni pogodbenico, v katere regulativni sistem za varnost v civilnem letalstvu se izdelek civilnega letalstva uvede;
- (l) „večja sprememba“ pomeni vse spremembe projekta tipa, razen „manjše spremembe“;
- (m) „manjša sprememba“ pomeni spremembo projekta tipa, ki nima znatnega učinka na maso, ravnotežje, konstrukcijsko trdnost, zanesljivost, operativne značilnosti, okoljske značilnosti ali druge značilnosti, ki vplivajo na plovnost izdelka civilnega letalstva;
- (n) „podatki o operativni ustreznosti“ pomenijo zahtevani sklop podatkov za podporo in omogočanje za tip značilnih operativnih vidikov nekaterih tipov zrakoplovov, ki jih ureja regulativni sistem za varnost v civilnem letalstvu Unije ali Združenega kraljestva. Oblikovati jih mora prosilec ali imetnik certifikata tipa zrakoplova in biti morajo del certifikata tipa. V skladu z regulativnim sistemom za varnost v civilnem letalstvu Unije ali Združenega kraljestva začetna vloga za certifikat tipa ali certifikat tipa z omejitvami vključuje vlogo za odobritev podatkov o operativni ustreznosti, ki se uporablja za tip zrakoplova, ali se pozneje dopolni z njo;
- (o) „odobritev za proizvodnjo“ pomeni certifikat, ki ga pristojni organ pogodbenice izda proizvajalcu, ki proizvaja izdelke civilnega letalstva, kot obliko priznanja, da proizvajalec izpolnjuje veljavne zahteve iz zakonov in drugih predpisov navedene pogodbenice za proizvodnjo konkretnih izdelkov civilnega letalstva;
- (p) „tehnični izvedbeni postopki“ pomenijo izvedbene postopke iz te priloge, ki sta jih oblikovala tehnična predstavnik pogodbenic v skladu s členom AVSAF.3(5) [Področje uporabe in izvajanje] tega sporazuma;
- (q) „organ za potrjevanje“ pomeni tehničnega predstavnika pogodbenice uvoznice, ki v skladu s to prilogo sprejme ali potrdi certifikat projekta, ki ga je izdal certifikacijski organ.

ODDELEK B: Odbor za nadzor certificiranja

Člen 3: Ustanovitev in sestava

1. Odbor za nadzor certificiranja, ki je odgovoren skupnemu specializiranemu odboru, ust o varnosti v letalstvu, se ustanovi pod skupnim predsedstvom tehničnih predstavnikov kot tehnični usklajevalni organ, ki je odgovoren za učinkovito izvajanje te priloge. Sestavljajo ga predstavniki tehničnih predstavnikov obeh pogodbenic, na njegove sestanke pa so lahko povabljeni tudi drugi udeleženci, ki bi lahko olajšali izpolnjevanje njegovega mandata.
2. Odbor za nadzor certificiranja se redno sestaja na zahtevo katerega koli tehničnega predstavnika ter soglasno sprejema odločitve in daje priporočila. Pripravi in sprejme svoj poslovnik.

Člen 4: Mandat

Mandat odbora za nadzor certificiranja vključuje zlasti:

- (a) oblikovanje, sprejetje in revidiranje tehničnih izvedbenih postopkov iz člena 6 [Tehnični izvedbeni postopki];
- (b) izmenjavo informacij o pomembnih pomislekih glede varnosti in po potrebi razvoj akcijskih načrtov za njihovo obravnavanje;
- (c) reševanje tehničnih vprašanj, za katera so odgovorni pristojni organi in ki vplivajo na izvajanje te priloge;
- (d) po potrebi oblikovanje učinkovitih sredstev sodelovanja, tehnične podpore in izmenjave informacij v zvezi z varnostnimi zahtevami in zahtevami glede varstva okolja, sistemi certificiranja ter sistemi upravljanja kakovosti in standardizacije;
- (e) Izvajanje rednih pregledov načinov potrjevanja ali sprejemanja certifikatov projekta iz členov 10 [Načini za potrditev certifikatov projekta] in 13 [Sprejetje];
- (f) predlaganje sprememb te priloge specializiranemu odboru za varnost v letalstvu;
- (g) v skladu s členom 29 [Nadaljnje kvalifikacije pristojnih organov] opredelitev postopkov za zagotavljanje stalnega zaupanja posamezne pogodbenice v zanesljivost postopkov druge pogodbenice za ugotovitve glede skladnosti;
- (h) analiziranje izvajanja postopkov iz točke (g) in ukrepanje v zvezi s tem ter
- (i) poročanje specializiranemu odboru za varnost v letalstvu o nerešenih vprašanih in zagotavljanje izvajanja odločitev, ki jih specializirani odbor za varnost v letalstvu sprejme v zvezi s to prilogo.

ODDELEK C: Izvajanje

Člen 5: Pristojni organi za certificiranje projektov, certificiranje proizvodnje in izvozna spričevala

1. Pristojna organa za certificiranje projektov sta:
 - (a) za Unijo Agencijo Evropske unije za varnost v letalstvu in
 - (b) za Združeno kraljestvo Управа Združenega kraljestva za civilno letalstvo.

2. Pristojni organi za certificiranje proizvodnje in izvozna spričevala so:
 - (a) za Unijo Agencija Evropske unije za varnost v letalstvu in pristojni organi držav članic. V primeru izvoznega spričevala za rabljen zrakoplov pristojni organ države registracije zrakoplova, iz katere se zrakoplov izvozi; in
 - (b) za Združeno kraljestvo Uprava Združenega kraljestva za civilno letalstvo.

Člen 6: Tehnični izvedbeni postopki

1. Tehnične izvedbene postopke oblikujeta tehnična predstavnik pogodbenic prek odbora za nadzor certificiranja, da se zagotovijo posebni postopki za lažje izvajanje te priloge, in sicer z opredelitvijo postopkov za dejavnosti obveščanja med pristojnimi organi pogodbenic.
2. Tehnični izvedbeni postopki obravnavajo tudi razlike med standardi, pravili, praksami, postopki in sistemi civilnega letalstva pogodbenic, povezanimi z izvajanjem te priloge, kot je določeno v členu AVSAF.3(5) [Področje uporabe in izvajanje] tega sporazuma.

Člen 7: Izmenjava in varstvo zaupnih in lastniških podatkov in informacij

1. Za podatke in informacije, ki se izmenjujejo pri izvajanju te priloge, velja člen AVSAF.11 [Zaupnost in varstvo podatkov in informacij] tega sporazuma.
2. Narava in vsebina podatkov in informacij, izmenjanih v okviru postopka potrjevanja, sta omejeni na to, kar je potrebno za dokazovanje skladnosti z veljavnimi tehničnimi zahtevami, kot je določeno v tehničnih izvedbenih postopkih.
3. Vsako nesoglasje glede izmenjave podatkov in informacij med pristojnimi organi se obravnava, kot je določeno v tehničnih izvedbenih postopkih. Vsaka pogodbenica ohrani pravico, da nesoglasje predloži v reševanje odboru za nadzor certificiranja.

ODDELEK D: Certificiranje projektov

Člen 8: Splošna načela

1. Ta oddelek obravnava vse certifikate projekta in, po potrebi, njihove spremembe v okviru področja uporabe te priloge, zlasti:
 - (a) certifikati tipa, vključno s certifikati tipa z omejitvami;
 - (b) dodatne certifikate tipa;
 - (c) odobritve projekta popravila in
 - (d) dovoljenja odredbe o tehničnih standardih.
2. Potrditveni organ ob upoštevanju ravni vključenosti iz člena 12 [Raven vključenosti potrditvenega organa], potrdi ali sprejme certifikat projekta ali spremembo, ki je bila ali je v postopku izdaje ali odobritve s strani certifikacijskega organa, v skladu s pogoji iz te priloge in tehničnimi izvedbenimi postopki, vključno z načini za sprejetje in potrditev certifikatov.

3. Vsaka pogodbenica za izvajanje te priloge zagotovi, da je v njenem regulativnem sistemu za varnost v civilnem letalstvu sposobnost katere koli projektivne organizacije, da lahko prevzame svoje odgovornosti, zadostno nadzorovana s sistemom certificiranja projektivnih organizacij.

Člen 9: Postopek potrditve

1. Vloga za potrditev certifikata projekta izdelka civilnega letalstva se naslovi na potrditveni organ in vloži pri certifikacijskem organu, kot je določeno v tehničnih izvedbenih postopkih.

2. Certifikacijski organ zagotovi, da potrditveni organ prejme vse ustrezne podatke in informacije, potrebne za potrditev certifikata projekta, kot je določeno v tehničnih izvedbenih postopkih.

3. Potrditveni organ po prejemu vloge za potrditev certifikata projekta določi certifikacijsko osnovo za potrjevanje v skladu s členom 11 [Certifikacijska osnova za potrjevanje] in raven vključenosti potrditvenega organa v postopek potrjevanja v skladu s členom 12 [Raven vključenosti potrditvenega organa].

4. Kot je določeno v tehničnih izvedbenih postopkih, potrditveni organ svoje potrjevanje v največji možni meri utemelji na tehničnih ocenah, preskusih, inšpekcijskih pregledih in ugotovitvah glede skladnosti certifikacijskega organa.

5. Potrditveni organ po pregledu ustreznih podatkov in informacij, ki jih je predložil certifikacijski organ, izda certifikat projekta za potrjen izdelek civilnega letalstva (v nadaljnjem besedilu: potrjen certifikat projekta), če:

- (a) je potrjeno, da je certifikacijski organ za izdelek civilnega letalstva izdal svoj certifikat projekta;
- (b) je certifikacijski organ navedel, da je izdelek civilnega letalstva v skladu s certifikacijsko osnovo iz člena 11 [Certifikacijska osnova za potrjevanje];
- (c) so bila rešena vsa vprašanja, ki so se pojavila med postopkom potrjevanja, ki ga je izvedel potrditveni organ, in
- (d) je prosilec izpolnil dodatne upravne zahteve, kot je določeno v tehničnih izvedbenih postopkih.

6. Da bi prosilec pridobil in obdržal potrjen certifikat projekta, vsaka pogodbenica zagotovi, da prosilec hrani in certifikacijskemu organu da na voljo vse ustrezne projektne informacije, načrte in poročila o preskusih, vključno z evidenco inšpekcijskih pregledov za certificirani izdelek civilnega letalstva, s čimer zagotovi informacije, potrebne za zagotavljanje stalne plovnosti in skladnosti izdelka civilnega letalstva z veljavnimi zahtevami glede varstva okolja.

Člen 10: Načini za potrditev certifikatov projekta

1. Vrsta potrdil, ki jih izda tehnični zastopnik Unije kot organ za potrjevanje, potrdi tehnični zastopnik Združenega kraljestva kot potrditveni organ. Sprejmejo se naslednji podatki:

- (a) priročnik za vgradnjo motorja (za certifikat tipa za motor);
- (b) priročnik za popravila strukture;

- (c) navodila za stalno plovnost sistemov medsebojnih povezav električne napeljave in
- (d) priročnik za masno ravnovesje.

S tehničnimi izvedbenimi postopki se lahko določijo podrobnosti postopka v zvezi s sprejetjem ustreznih podatkov. Kakršne koli take podrobnosti postopka ne smejo vplivati na zahtevo po sprejetju iz prvega pododstavka.

2. Pomembne dodatne certifikate tipa in odobritve pomembnih večjih sprememb, ki jih izda tehnični zastopnik Unije kot organ za potrjevanje, potrdi tehnični zastopnik Združenega kraljestva kot potrditveni organ. Načeloma se uporabi poenostavljen postopek potrjevanja, omejen na tehnično seznanitev, ne da bi prosilec potrditveni organ vključil v dejavnosti dokazovanja skladnosti, razen če se tehnična predstavnika za vsak primer posebej odločita drugače.

3. Vrsta potrdil, ki jih izda tehnični zastopnik Združenega kraljestva kot organ za potrjevanje, potrdi tehnični zastopnik Unije kot potrditveni organ.

4. Dodatni certifikati tipa, odobritve za večje spremembe, večja popravila, dovoljenja za odredbe o tehničnih standardih, ki jih izda tehnični predstavnik Združenega kraljestva kot certifikacijski organ ali odobrena organizacija na podlagi zakonov in drugih predpisov Združenega kraljestva, potrdi tehnični predstavnik Evropske unije kot potrditveni organ. Uporabi se lahko poenostavljen postopek potrjevanja, omejen na tehnično seznanitev, ne da bi prosilec potrditveni organ vključil v dejavnosti dokazovanja skladnosti, če se tako odločita tehnična predstavnika za vsak primer posebej.

Člen 11: Certifikacijska osnova za potrjevanje

1. Pri potrditvi certifikata projekta za izdelek civilnega letalstva se potrditveni organ ob določitvi certifikacijske osnove sklicuje na naslednje zahteve iz zakonov in drugih predpisov svoje pogodbenice:

- (a) zahteve glede plovnosti za podoben izdelek civilnega letalstva, ki so veljale na datum vložitve vloge in jih je določil certifikacijski organ, po potrebi dopolnjene z dodatnimi tehničnimi pogoji, kot je določeno v tehničnih izvedbenih postopkih, in
- (b) zahteve glede varstva okolja za izdelek civilnega letalstva, ki so veljale na datum vložitve vloge za potrditev pri potrditvenem organu.

2. Potrditveni organ po potrebi navede kakršne koli:

- (a) izjeme od veljavnih zahtev;
- (b) odstopanja od veljavnih zahtev ali
- (c) izravnalne dejavnike, ki ob neizpolnjevanju veljavnih zahtev zagotavljajo enakovredno raven varnosti.

3. Poleg zahtev iz odstavkov 1 in 2 potrditveni organ določi vse posebne pogoje, ki jih je treba uporabiti, če zadevne plovnostne kode, zakoni in drugi predpisi ne vsebujejo zadostnih ali ustreznih varnostnih zahtev za izdelek civilnega letalstva, ker:

- (a) ima izdelek civilnega letalstva nove ali neobičajne konstrukcijske značilnosti v zvezi s konstrukcijskimi praksami, na katerih temeljijo veljavne plovnostne kode, zakoni in drugi predpisi;
- (b) je nameravana raba izdelka civilnega letalstva nekonvencionalna ali
- (c) so izkušnje z drugimi podobnimi izdelki civilnega letalstva v uporabi ali z izdelki civilnega letalstva, ki imajo podobne konstrukcijske značilnosti, pokazale, da bi lahko nastopile nevarne okoliščine.

4. Potrditveni organ pri navajanju izjem, odstopanj, izravnalnih dejavnikov ali posebnih pogojev ustrezno upošteva izjeme, odstopanja, izravnalne dejavnike ali posebne pogoje certifikacijskega organa in ni zahtevnejši glede izdelkov civilnega letalstva, ki naj bi jih potrdil, kot bi bil glede podobnih lastnih izdelkov. Potrditveni organ uradno obvesti certifikacijski organ o vseh takih izjemah, odstopanjih, izravnalnih dejavnikih ali posebnih pogojih.

Člen 12: Raven vključenosti potrditvenega organa

1. Raven vključenosti potrditvenega organa pogodbenice med postopkom potrjevanja iz člena 9 te priloge, kot je določeno v tehničnih izvedbenih postopkih, je odvisna predvsem od:

- (a) izkušenj pristojnega organa druge pogodbenice kot certifikacijskega organa in njegovih evidenc;
- (b) izkušenj, ki jih je zadevni potrditveni organ že pridobil pri prejšnjih postopkih potrjevanja glede pristojnega organa druge pogodbenice;
- (c) narave projekta, ki ga je treba potrditi;
- (d) uspešnosti in izkušenj prosilca s potrditvenim organom ter
- (e) izida ocen kvalifikacijskih zahtev iz člena 28 [Zahteve glede kvalifikacij za sprejetje ugotovitev glede skladnosti in certifikatov] in člena 29 [Nadaljnje kvalifikacije pristojnih organov].

2. Potrditveni organ pri potrjevanju katerega koli certifikata izvede posebne postopke in pregled, zlasti v zvezi s postopki in metodami certifikacijskega organa, med potrjevanjem katerega koli certifikata, če certifikacijski organ po 30. septembru 2004 ni izdal certifikata za zadevno kategorijo izdelkov civilnega letalstva. Postopki in merila, ki se uporabijo, se določijo v tehničnih izvedbenih postopkih.

3. Odbor za nadzor certificiranja redno meri, spremlja in pregleduje učinkovitost izvajanja načel iz odstavkov 1 in 2, pri čemer uporablja metriko, določeno v tehničnih izvedbenih postopkih.

Člen 13: Sprejetje

1. Potrditveni organ pri certifikatu projekta, ki se sprejme, sprejme certifikat projekta, ki ga izda certifikacijski organ, brez kakršnih koli dejavnosti potrjevanja. V tem primeru potrditveni organ certifikat projekta prizna kot enakovreden certifikatu, izdanemu v skladu z zakoni in drugimi predpisi svoje pogodbenice, in sam ne izda ustreznega certifikata.

2. Nebistvene dodatne certifikate tipa, nebistvene večje spremembe in dovoljenja za odredbe o tehničnih standardih, ki jih izda tehnični predstavnik Unije kot certifikacijski organ ali odobrena

organizacija na podlagi prava Evropske unije, tehnični predstavnik Združenega kraljestva sprejme kot potrditveni organ.

3. Manjše spremembe in popravila, ki jih odobri tehnični predstavnik Evropske unije kot certifikacijski organ ali odobrena organizacija na podlagi prava Evropske unije, tehnični predstavnik Združenega kraljestva sprejme kot potrditveni organ.

4. Manjše spremembe in manjša popravila, ki jih odobri tehnični predstavnik Združenega kraljestva kot certifikacijski organ ali odobrena organizacija na podlagi zakonov in drugih predpisov Združenega kraljestva, sprejme tehnični predstavnik Evropske unije kot potrditveni organ.

Člen 14: Izvedbene določbe za člena 10 [Načini za potrditev certifikatov projekta] in 13 [Sprejetje]

1. Razvrstitve v kategorijo manjše ali večje spremembe opravi certifikacijski organ v skladu z opredelitvami pojmov iz te priloge, razlagajo pa se v skladu z veljavnimi pravili in postopki certifikacijskega organa.

2. Certifikacijski organ pri razvrstitvi dodatnega certifikata tipa ali večje spremembe kot bistvene/-ga ali nebistvene/-ga spremembo obravnava ob upoštevanju vseh predhodnih zadevnih sprememb projekta in vseh povezanih revizij veljavnih certifikacijskih specifikacij, ki so vključene v certifikat tipa za izdelek civilnega letalstva. Spremembe, ki izpolnjujejo eno od naslednjih meril, se samodejno štejejo za pomembne:

(a) splošna konfiguracija ali načela konstruiranja niso ohranjena ali

(b) podmene, uporabljene za certifikacijo proizvoda, ki naj bi se spremenil, niso več veljavne;

Člen 15: Obstoječi certifikati projekta

V tej prilogi se uporabljajo naslednje opredelitve pojmov:

(a) za certifikate tipa, dodatne certifikate tipa, odobritve za spremembe in popravila ter dovoljenja za odredbe o tehničnih standardih in njihovih spremembah, ki jih tehnični predstavnik Unije izda prosilcem iz Združenega kraljestva ali jih izda odobrena projektivna organizacija v Združenem kraljestvu na podlagi prava Unije in so veljavni 31. decembra 2020, se šteje, da jih je izdal tehnični predstavnik Združenega kraljestva kot certifikacijski organ ali odobrena organizacija v skladu z zakoni in drugimi predpisi Združenega kraljestva in da jih je tehnični predstavnik Unije sprejel kot potrditveni organ v skladu s členom 13(1) [Sprejetje];

(b) za certifikate tipa, dodatne certifikate tipa, odobritve za spremembe in popravila ter dovoljenja za odredbe o tehničnih standardih in njihove spremembe, ki jih izda tehnični predstavnik Unije prosilcem iz Evropske unije ali jih izda projektivna organizacija v Evropski uniji na podlagi prava Unije in so veljavni 31. decembra 2020, se šteje, da jih je sprejel tehnični predstavnik Združenega kraljestva kot potrditveni organ v skladu s členom 13(1) [Sprejetje].

Člen 16: Prenos certifikata projekta

Če se certifikat projekta prenese na drug subjekt, certifikacijski organ, pristojen za certifikat projekta, o prenosu nemudoma uradno obvesti potrditveni organ in uporabi postopek v zvezi s prenosom certifikatov projekta, kot je določeno v tehničnih izvedbenih postopkih.

Člen 17: S projektom povezane operativne zahteve

1. Tehnična predstavnika zagotavljata, da se v postopku potrjevanja po potrebi izmenjajo podatki in informacije v zvezi s s projektom povezanimi operativnimi zahtevami.
2. Potrditveni organ lahko ob upoštevanju odločitve tehničnih predstavnikov za nekatere s projektom povezane operativne zahteve s postopkom potrjevanja prizna izjavo certifikacijskega organa o skladnosti.

Člen 18: Operativni dokumenti in podatki v zvezi s tipom

1. Certifikacijski organ odobri ali prizna nekatere sklope operativnih dokumentov in podatkov v zvezi z določenim tipom, vključno s podatki o operativni ustreznosti v sistemu Unije in enakovrednimi podatki v sistemu Združenega kraljestva, ki jih predloži imetnik certifikata tipa, ter jih v postopku potrjevanja po potrebi izmenja.
2. Operativni dokumenti in podatki iz odstavka 1 se lahko priznajo ali pa jih potrdi organ za potrjevanje, kot je podrobno določeno v tehničnih izvedbenih postopkih.

Člen 19: Sočasno potrjevanje

Če se tako odločijo prosilec in tehnična predstavnika, se lahko po potrebi uporabi postopek sočasnih certifikacije in potrjevanja, kot je določeno v tehničnih izvedbenih postopkih.

Člen 20: Stalna plovnost

1. Pristojni organi sprejmejo ukrepe za odpravo nevarnih okoliščin pri izdelkih civilnega letalstva, za katere opravljata vlogo certifikacijskega organa.
2. Pristojni organ ene od pogodbenic glede izdelkov civilnega letalstva, projektiranih ali proizvedenih v okviru njegovega regulativnega sistema, na zahtevo pomaga pristojnemu organu druge pogodbenice pri določanju vseh ukrepov, ki se štejejo za potrebne za stalno plovnost izdelkov civilnega letalstva.
3. Kadar je zaradi težav med obratovanjem ali drugih morebitnih varnostnih vprašanj, ki vplivajo na izdelek civilnega letalstva s področja uporabe te priloge, uvedena preiskava, ki jo vodi tehnični predstavnik ene od pogodbenic, ki je certifikacijski organ za izdelek civilnega letalstva, tehnični predstavnik druge pogodbenice na zahtevo podpre to preiskavo, vključno z zagotavljanjem ustreznih informacij, ki mu jih sporočijo zadevni subjekti, o okvarah, napakah pri delovanju, pomanjkljivostih ali drugih pojavih, ki vplivajo na zadevni izdelek civilnega letalstva.
4. Šteje se, da obveznosti imetnikov certifikata projekta glede poročanja certifikacijskemu organu in mehanizmu za izmenjavo informacij, določenemu v skladu s to prilogo, izpolnjujejo obveznost posameznega imetnika certifikata projekta, da potrditvenemu organu poroča o okvarah, napakah pri delovanju, pomanjkljivostih ali drugih pojavih, ki vplivajo na zadevni izdelek civilnega letalstva.
5. Ukrepi za odpravo nevarnih okoliščin in izmenjava varnostnih informacij iz odstavkov 1 do 4 se določijo v tehničnih izvedbenih postopkih.

6. Tehnična predstavnik pogodbenic se medsebojno obveščata o vseh obveznih informacijah o stalni plovnosti izdelkov civilnega letalstva, ki so projektirani ali proizvedeni v okviru njenega nadzornega sistema in spadajo na področje uporabe te priloge.

7. Vse spremembe plovnostnega statusa certifikata, ki ga izda tehnični predstavnik ene od pogodbenic, se pravočasno sporočijo tehničnemu predstavniku druge pogodbenice.

ODDELEK E: Certificiranje proizvodnje

Člen 21: Priznavanje sistemov certificiranja in nadzora proizvodnje

1. Pogodbenica uvoznica prizna sistem certificiranja in nadzora proizvodnje pogodbenice izvoznice, ker se sistem šteje za dovolj enakovrednega sistemu pogodbenice uvoznice, ki spada na področje uporabe te priloge, ob upoštevanju določb tega člena.

2. Priznavanje sistema certificiranja in nadzora proizvodnje Združenega kraljestva s strani Unije je omejeno na priznavanje proizvodnje kategorij izdelkov civilnega letalstva, za katere je ta sistem 31. decembra 2020 že veljal, kot je podrobno opisano v tehničnih izvedbenih postopkih.

3. V primeru, da se v sistem certificiranja in nadzora proizvodnje pogodbenice izvoznice doda nova kategorija izdelkov civilnega letalstva, pristojni organ pogodbenice izvoznice o tem obvesti tehničnega zastopnika pogodbenice uvoznice. Pred razširitvijo priznanja sistema certificiranja in nadzora proizvodnje na novo kategorijo izdelkov civilnega letalstva se lahko tehnični zastopnik pogodbenice uvoznice odloči za izvedbo ocene, s katero potrdi, da je sistem certificiranja in nadzora proizvodnje pogodbenice izvoznice za to kategorijo izdelkov civilnega letalstva dovolj enakovreden sistemu certificiranja in nadzora proizvodnje pogodbenice uvoznice. Ta ocena se izvede tako, kot je podrobno opisano v tehničnih izvedbenih postopkih, in lahko vključuje oceno imetnika odobritve za proizvodnjo pod nadzorom pristojnega organa pogodbenice izvoznice. Postopek za razširitev priznanja sistema certificiranja in nadzora proizvodnje pogodbenice izvoznice na novo kategorijo izdelkov civilnega letalstva s strani pogodbenice uvoznice se podrobno opiše v tehničnih izvedbenih postopkih.

4. Za priznanje sistema certificiranja in nadzora proizvodnje pogodbenice izvoznice s strani pogodbenice uvoznice velja raven varnosti, ki jo zagotavlja sistem certificiranja in nadzora proizvodnje pogodbenice izvoznice, ki je še vedno dovolj enakovreden sistemu, ki ga zagotavlja sistem pogodbenice uvoznice. Enakovrednost sistema certificiranja in nadzora proizvodnje se stalno spremlja s postopki iz člena 29 [Nadaljnje kvalifikacije pristojnih organov].

5. Odstavki 1 do 3 se uporabljajo tudi za proizvodnjo izdelka civilnega letalstva, za katerega odgovornosti države projektiranja izvaja država, ki ni pogodbenica izvoznica izdelka civilnega letalstva, če je pristojni organ pogodbenice izvoznice vzpostavil in izvedel potrebne postopke pri ustreznem organu države projektiranja za nadzor vmesnika med imetnikom certifikata projekta in imetnikom odobritve za proizvodnjo za zadevni izdelek civilnega letalstva;

Člen 22: Razširitev odobritve za proizvodnjo

1. Odobritev za proizvodnjo, ki jo pristojni organ pogodbenice izvoznice izda proizvajalcu, ki dejavnosti opravlja primarno na ozemlju navedene pogodbenice izvoznice, in ki se prizna v skladu s členom 21(1) [Priznanje sistemov certificiranja in nadzora proizvodnje], se lahko razširi, tako da vključuje proizvodne lokacije in objekte proizvajalca na ozemlju druge pogodbenice ali tretje države, ne glede na pravni status teh proizvodnih lokacij in objektov ter tip izdelka civilnega letalstva, ki se proizvaja na navedenih lokacijah in objektih. V takem primeru je pristojni organ pogodbenice

izvoznice še naprej odgovoren za nadzor navedenih proizvodnih lokacij in objektov, pristojni organ pogodbenice uvoznice pa za te proizvodne lokacije in obrate za isti izdelek civilnega letalstva ne izda svoje odobritve za proizvodnjo.

2. Če se objekti in proizvodni obrati za proizvajalca, ki dejavnosti opravlja primarno na ozemlju pogodbenice izvoznice, nahajajo v drugi pogodbenici, pristojni organi obeh pogodbenic sodelujejo v okviru člena 32 [Podpora dejavnostim certificiranja in nadzora stalne plovnosti], da bi pogodbenica uvoznica sodelovala pri nadzornih dejavnostih pogodbenice izvoznice v zvezi s temi objekti.

Člen 23: Vmesnik med imetnikom odobritve za proizvodnjo in imetnikom certifikata projekta

1. Kadar je za imetnika odobritve za proizvodnjo za izdelek civilnega letalstva pristojen pristojni organ ene od pogodbenic, za imetnika certifikata projekta za isti izdelek civilnega letalstva pa pristojni organ druge pogodbenice, pristojna organa pogodbenic določita postopke za opredelitev odgovornosti posamezne pogodbenice za nadzor vmesnika med imetnikom odobritve za proizvodnjo in imetnikom certifikata projekta.

2. Pristojni organi pogodbenic za namene izvoza izdelkov civilnega letalstva v okviru te priloge, kadar imetnik certifikata projekta in imetnik odobritve za proizvodnjo nista isti pravni subjekt, zagotovijo, da imetnik certifikata projekta z imetnikom odobritve za proizvodnjo vzpostavi ustrezne ureditve za zagotovitev zadovoljivega usklajevanja med projektiranjem in proizvodnjo ter ustrezne podpore stalni plovnosti izdelkov civilnega letalstva.

ODDELEK F: Izvozna spričevala

Člen 24: Obrazci

Obrazci pogodbenice izvoznice so:

- (a) če je pogodbenica izvoznica Združeno kraljestvo, CAA obrazec 52 za nove zrakoplove, izvozno spričevalo o plovnosti za rabljene zrakoplove in CAA obrazec 1 za druge nove izdelke, ter
- (b) če je pogodbenica izvoznica Unija, EASA obrazec 52 za nove zrakoplove, izvozno spričevalo o plovnosti za rabljene zrakoplove in EASA obrazec 1 za druge nove izdelke.

Člen 25: Izdaja izvoznega spričevala

1. Pri izdaji izvoznega spričevala pristojni organ ali imetnik odobritve za proizvodnjo pogodbenice izvoznice zagotovi, da tak izdelek civilnega letalstva:

- (a) je v skladu s projektom, ki se samodejno prizna ali potrdi ali ga pogodbenica uvoznica certificira v skladu s to prilogo, kot je določeno v tehničnih izvedbenih postopkih;
- (b) je v stanju, ki zagotavlja varno obratovanje,
- (c) izpolnjuje vse dodatne zahteve, ki jih uradno sporoči pogodbenica uvoznica, in
- (d) glede civilnih zrakoplovov, letalskih motorjev in propelerjev zrakoplovov izpolnjuje veljavne obvezne informacije o stalni plovnosti, vključno s plovnostnimi zahtevami pogodbenice uvoznice, ki jih uradno sporoči navedena pogodbenica.

2. Pristojni organ pogodbenice izvoznice pri izdaji izvoznega spričevala o plovnosti za rabljen zrakoplov, registriran v pogodbenici izvoznici, poleg zahtev iz točk (a) do (d) odstavka 1 zagotovi, da je bil tak zrakoplov v svoji življenjski dobi ustrezno vzdrževan z uporabo odobrenih postopkov in metod pogodbenice izvoznice, kar je razvidno iz tehničnih knjig in evidenc o vzdrževanju.

Člen 26: Priznanje izvoznega spričevala za nov izdelek civilnega letalstva

Pristojni organ pogodbenice uvoznice prizna izvozno spričevalo, ki ga izda pristojni organ ali imetnik odobritve za proizvodnjo pogodbenice izvoznice za izdelek civilnega letalstva, v skladu s pogoji iz te priloge in kot je določeno v tehničnih izvedbenih postopkih.

Člen 27: Priznanje izvoznega spričevala o plovnosti za rabljen zrakoplov

1. Pristojni organ pogodbenice uvoznice prizna izvozno spričevalo o plovnosti, ki ga pristojni organ pogodbenice izvoznice izda za rabljen zrakoplov, v skladu s pogoji iz te priloge in tehničnimi izvedbenimi postopki samo, če za rabljeni zrakoplov obstaja imetnik bodisi certifikata tipa bodisi certifikata tipa z omejitvami, ki podpira stalno plovnost navedenega tipa zrakoplova.

2. Da bi bilo izvozno spričevalo o plovnosti za rabljen zrakoplov, proizveden pod proizvodnim nadzorom pogodbenice izvoznice, priznано v skladu z odstavkom 1, pristojni organ pogodbenice izvoznice na zahtevo pomaga pristojnemu organu pogodbenice uvoznice pri pridobivanju podatkov in informacij glede:

(a) konfiguracije zrakoplova v času odpreme od proizvajalca in

(b) naknadnih sprememb in popravil na zrakoplovu, ki jih je odobril.

3. Pogodbenica uvoznica lahko zahteva evidence o inšpekcijskih pregledih in vzdrževanju, kot je določeno v tehničnih izvedbenih postopkih.

4. Če pristojni organ pogodbenice izvoznice v postopku ocenjevanja statusa plovnosti rabljenega zrakoplova, ki naj bi se izvozil, ne more izpolniti vseh zahtev iz člena 25(2) [Izdaja izvoznega certifikata] ter odstavkov 1 in 2 tega člena:

(a) uradno obvesti pristojni organ pogodbenice uvoznice;

(b) s pristojnim organom pogodbenice uvoznice, kot je določeno v tehničnih izvedbenih postopkih, uskladi priznanje ali zavrnitev izjem od veljavnih zahtev in

(c) vodi evidenco vseh sprejetih izjem pri izvozu.

ODDELEK G: Kvalifikacije pristojnih organov

Člen 28: Zahteve glede kvalifikacij za priznavanje ugotovitev glede skladnosti in certifikatov

1. Vsaka pogodbenica vzdržuje strukturiran in učinkovit sistem certificiranja in nadzora za izvajanje te priloge, med drugim tudi:

(a) pravni in regulativni okvir, ki določa zlasti regulativne pristojnosti nad subjekti, ki jih ureja regulativni sistem za varnost v civilnem letalstvu navedene pogodbenice;

(b) organizacijsko strukturo, vključno z jasnim opisom odgovornosti;

- (c) zadostne vire, vključno z usposobljenim osebjem z zadostnim znanjem, izkušnjami in usposabljanjem;
- (d) ustrezne procese, ki so dokumentirani v okviru politik in postopkov;
- (e) dokumentacijo in evidenco ter
- (f) uveljavljen program inšpekcijskih pregledov, ki zagotavlja enotno raven izvajanja pravnega in regulativnega okvira med različnimi sestavnimi deli sistema nadzora.

Člen 29: Nadaljnje kvalifikacije pristojnih organov

1. Tehnični predstavnik vsake od pogodbenic za ohranjanje vzajemnega zaupanja v regulativni sistemi druge pogodbenice glede izvajanja te priloge, tako da zagotavlja dovolj enakovredno raven varnosti, redno ocenjuje, ali pristojni organi druge pogodbenice izpolnjujejo zahteve glede kvalifikacij iz člena 28 [Zahteve glede kvalifikacij za sprejetje ugotovitev glede skladnosti in certifikatov]. Načini izvajanja takih stalnih medsebojnih ocen se določijo v tehničnih izvedbenih postopkih.
2. Pristojni organ posamezne pogodbenice sodeluje s pristojnim organom druge pogodbenice, kadar so take ocene potrebne, in zagotavlja, da regulirani subjekti, ki so pod njegovim nadzorom, zagotavljajo dostop do tehničnih predstavnikov pogodbenic.
3. Če tehnični predstavnik ene od pogodbenic meni, da tehnična usposobljenost pristojnega organa druge pogodbenice ni več ustrezna ali da bi bilo treba priznavanje ugotovitev glede skladnosti ali certifikatov, ki jih izda navedeni pristojni organ, začasno ustaviti, ker sistemi druge pogodbenice glede izvajanja te priloge ne zagotavljajo več dovolj enakovredne ravni varnosti, ki omogoča tako priznavanje, se tehnična predstavnika pogodbenic posvetujeta, da bi opredelila popravne ukrepe.
4. Če se vzajemno zaupanje ne obnovi na obojestransko sprejemljiv način, lahko tehnični predstavnik katere koli pogodbenice zadevo iz odstavka 3 predloži odboru za nadzor certificiranja.
5. Če odbor za nadzor certificiranja zadeve ne reši, lahko vsaka pogodbenica zadevo iz odstavka 3 predloži specializiranemu odboru za varnost v letalstvu.

ODDELEK H: Obveščanje, posvetovanja in podpora

Člen 30: Obveščanje

Ob upoštevanju izjem, o katerih odločata tehnična predstavnika pogodbenic za vsak primer posebej, vse obveščanje med pristojnimi organi pogodbenic, vključno z dokumentacijo, kot je določeno v tehničnih izvedbenih postopkih, poteka v angleškem jeziku.

Člen 31: Tehnična posvetovanja

1. Tehnična predstavnika pogodbenic s posvetovanji obravnavata zadeve v zvezi z izvajanjem te priloge.
2. Če se s posvetovanji v skladu z odstavkom 1 ne doseže obojestransko sprejemljiva rešitev, lahko tehnični predstavnik katere koli pogodbenice zadevo iz odstavka 1 predloži odboru za nadzor certificiranja.

3. Če odbor za nadzor certificiranja zadeve ne reši, lahko vsaka pogodbenica zadevo iz odstavka 1 predloži specializiranemu odboru za varnost v letalstvu.

Člen 32: Podpora dejavnostim certificiranja in nadzora stalne plovnosti

Pristojni organ katere koli pogodbenice lahko na zahtevo, na podlagi soglasja in v skladu z razpoložljivimi viri pristojnemu organu druge pogodbenice zagotovi tehnično podporo, podatke in informacije pri dejavnostih certificiranja in nadzora stalne plovnosti v zvezi s projektiranjem, proizvodnjo in certificiranjem varstva okolja. Podpora, ki se zagotovi, in postopek zagotavljanja take podpore se določita v tehničnih izvedbenih postopkih.

PRILOGA ROAD-1: CESTNI PREVOZ BLAGA

- Del A – Zahteve za cestne prevoznike v skladu s členom ROAD.5 tega sporazuma
Oddelek 1. Dovoljenje za opravljanje in izvajanje dejavnosti cestnega prevoznika

Člen 1 – Področje uporabe

Ta oddelek ureja dovoljenje za dostop do in opravljanje dejavnosti cestnega prevoznika v tovornem prometu ter se uporablja za vse cestne prevoznike v tovornem prometu pogodbenice, ki opravljajo prevoz blaga v okviru področja uporabe člena ROAD.4 [Prevoz blaga med ozemljema pogodbenic, prek njunih ozemelj in znotraj njunih ozemelj].

Člen 2 – Opredelitev pojmov

Za namene tega oddelka:

- (a) „dovoljenje za opravljanje dejavnosti cestnega prevoznika v tovornem prometu“ pomeni upravno odločbo, s katero se fizični ali pravni osebi, ki izpolnjuje pogoje, določene v tem oddelku, dovoli opravljanje dejavnosti cestnega prevoznika v cestnem prometu;
- (b) „pristojni organ“ pomeni organ v pogodbenici na nacionalni, regionalni ali lokalni ravni, ki za izdajo dovoljenja za opravljanje dejavnosti cestnega prevoznika v tovornem prometu preveri, ali fizična oziroma pravna oseba izpolnjuje pogoje iz te uredbe, ter je pooblaščen za izdajo in začasni ali trajni odvzem dovoljenja za opravljanje dejavnosti cestnega prevoznika v tovornem prometu; in
- (c) „običajno prebivališče“ pomeni kraj, kjer oseba običajno živi, to je vsaj 185 dni v vsakem koledarskem letu, zaradi osebnih vezi, iz katerih je razvidna tesna povezanost te osebe s krajem, kjer živi.

Člen 3 – Zahteve za opravljanje dejavnosti cestnega prevoznika

Fizične ali pravne osebe, ki opravljajo dejavnost cestnega prevoznika v tovornem prometu:

- (a) imajo dejanski in stalni sedež v pogodbenici, kot je določeno v členu 5 tega oddelka;
- (b) imajo dober ugled, kot je določeno v členu 6 tega oddelka;
- (c) imajo ustrezen finančni položaj, kot je določeno v členu 7 tega oddelka;
- (d) imajo potrebno strokovno usposobljenost, kot je določeno v členu 8 tega oddelka.

Člen 4 – Upravljavca prevoza

1. Cestni prevoznik v tovornem prometu imenuje vsaj eno fizično osebo za upravljavca prevoza, ki dejansko in stalno upravlja njegove prevozne dejavnosti in izpolnjuje zahteve iz točk (b) in (d) člena 3 ter ki:

- (a) je resnično povezan s cestnim prevoznikom v tovornem prometu, na primer kot uslužbenec, direktor, lastnik ali delničar ali ga upravlja, oziroma je sam ta oseba; in
- (b) ima stalno prebivališče v pogodbenici, na ozemlju katere ima sedež cestni prevoznik v tovornem prometu.

2. Če fizična ali pravna oseba ne izpolnjuje zahteve po strokovni usposobljenosti, lahko pristojni organ fizični ali pravni osebi dovoli opravljanje dejavnosti cestnega prevoznika v tovornem prometu brez imenovanja upravljavca prevoza v skladu z odstavkom 1, če:

- (a) fizična ali pravna oseba imenuje fizično osebo, ki prebiva v pogodbenici, kjer ima sedež cestni prevoznik v tovornem prometu, in izpolnjuje zahteve iz točk (b) in (d) člena 3 ter je s pogodbo pooblaščen za izvajanje nalog kot upravljavec prevoza v imenu podjetja;
- (b) so v pogodbi, ki jo je fizična ali pravna oseba sklenila z osebo iz točke (a), podrobno določene naloge, ki jih mora zadevna oseba izvajati dejansko in stalno, ter navedene njene obveznosti kot upravljavca prevoza. Naloge, ki jih je treba podrobno določiti, obsegajo predvsem naloge, povezane z upravljanjem servisiranja in vzdrževanja vozil, preverjanjem prevoznih pogodb in dokumentov, osnovnim računovodstvom, razporeditvijo natovarjanj ali storitev po voznikih in vozilih ter preverjanjem postopkov v zvezi z varnostjo;
- (c) oseba iz točke (a) kot upravljavec prevoza lahko vodi prevozne dejavnosti največ štirih različnih cestnih prevoznikov v tovornem prometu, ki se izvajajo z največjim skupnim kombiniranim voznim parkom 50 vozil; in
- (d) oseba iz točke (a) opravlja podrobno določene naloge izključno v interesu fizične ali pravne osebe, odgovornosti te osebe pa se izvajajo neodvisno od katere koli fizične ali pravne osebe, za katero opravlja prevoze.

3. Pogodbenica lahko določi, da se upravljavcu prevoza, imenovanem v skladu z odstavkom 1, ne izda dovoljenja tudi v skladu z odstavkom 2, ali se mu lahko na ta način izda dovoljenje le za omejeno število fizičnih ali pravnih oseb ali vozni park vozil, ki je manjši od števila iz točke (c) odstavka 2.

4. Fizična ali pravna oseba obvesti pristojni organ o imenovanem upravljavcu ali imenovanih upravljavcih prevoza.

Člen 5 – Pogoji v zvezi z zahtevo glede sedeža

Za izpolnitev zahteve glede dejanskega in stalnega sedeža v pogodbenici sedeža fizična ali pravna oseba:

- (a) ima prostore, v katerih lahko dostopa do izvirnikov svoje temeljne poslovne dokumentacije, bodisi v elektronski bodisi v kakršni koli drugi obliki, zlasti prevoznih pogodb, dokumentov o vozilih, ki jih ima na voljo, računovodskih dokumentov, kadrovske dokumentacije, pogodb o zaposlitvi, socialnovarstvene dokumentacije, dokumentacije s podatki o pošiljanju in napotitvah voznikov, dokumentacije s podatki o vožnjah, času vožnje in počitkih ter katerega koli drugega dokumenta, do katerega mora imeti dostop pristojni organ, da preveri izpolnjevanje pogojev, določenih v tem oddelku;
- (b) je registrirana v registru gospodarskih družb te pogodbenice ali v podobnem registru, kadar to predpisuje nacionalno pravo;
- (c) zanjo se uporablja davek na prihodke in, kadar to predpisuje nacionalno pravo, ji je dodeljena identifikacijska številka za DDV;
- (d) po izdaji dovoljenja, ima na razpolago eno ali več vozil, ki so registrirana ali dana v obtok in imajo dovoljenje, da se uporabljajo v skladu z zakonodajo te pogodbenice, ne glede na to,

ali je edini lastnik teh vozil ali pa jih ima v lasti na primer na podlagi pogodbe o nakupu na obroke, najemne ali zakupne pogodbe (leasing) ali na podlagi kupoprodajne pogodbe;

- (e) svoje administrativne in komercialne dejavnosti dejansko in stalno opravlja v prostorih iz točke (a), ki imajo ustrezno opremo in naprave ter se nahajajo v tej pogodbenici, svoje prevozne dejavnosti pa dejansko in stalno opravlja z vozili iz točke (f) z ustrezno tehnično opremo, ki se nahaja v tej pogodbenici; in
- (f) ima stalno in redno na voljo več vozil, ki izpolnjujejo pogoje, določene v točki (d), in voznikov, ki so običajno bazirani v operativnem centru v tej pogodbenici, sorazmerno z obsegom prevoznih dejavnosti, ki jih podjetje opravlja.

Člen 6 – Pogoji v zvezi z zahtevo glede dobrega ugleda

1. Ob upoštevanju odstavka 2 pogodbenici določita pogoje, ki jih morajo izpolnjevati fizične ali pravne osebe in upravljavci prevoza, da izpolnijo zahtevo po dobrem ugledu.

Pri ugotavljanju, ali je fizična ali pravna oseba izpolnila to zahtevo, pogodbenici upoštevata ravnanje fizične ali pravne osebe, njenih upravljavcev prevoza, izvršnih direktorjev in katere koli druge ustrezne osebe, ki jo lahko določi pogodbenica. Kakršne koli navedbe obsodb, kazni ali kršitev v tem členu pomenijo obsodbe, kazni ali kršitve fizične ali pravne osebe same, njenih upravljavcev prevoza, izvršnih direktorjev in katere koli druge ustrezne osebe, ki jo lahko določi pogodbenica.

Pogoji iz prvega dela tega odstavka vključujejo vsaj naslednje:

- (a) ni nobenega resnega razloga, ki bi zbujal dvom o dobrem ugledu upravljavca prevoza ali cestnega prevoznika v tovornem prometu, kot na primer obsodbe ali kazni za kakršno koli hudo kršenje veljavnih nacionalnih pravil na področju:
 - (i) gospodarskega prava;
 - (ii) stečajnega prava;
 - (iii) plačilnih pogojev in pogojev zaposlovanja v tem poklicu;
 - (iv) cestnega prometa;
 - (v) poklicne odgovornosti;
 - (vi) trgovine z ljudmi ali drogami;
 - (vii) davčnega prava; in
- (b) upravljavec prevoza ali cestni prevoznik v tovornem prometu v eni ali obeh pogodbenicah ni bil obsojen zaradi hudega kaznivega dejanja ali mu je bila izrečena kazen zaradi hude kršitve pravil iz naslova I tretjega naslova drugega dela [cestni prevoz blaga] ali nacionalnih pravil, ki se nanašajo zlasti na:
 - (i) čas vožnje in počitek voznikov, delovni čas ter namestitvev in uporabo nadzornih naprav;
 - (ii) največjo težo in dimenzije gospodarskih vozil v mednarodnem prometu;
 - (iii) temeljne kvalifikacije in stalno usposabljanje voznikov;

- (iv) tehnično brezhibnost gospodarskih vozil, vključno z obveznimi tehničnimi inšpekcijskimi pregledi motornih vozil;
- (v) dostop do trga mednarodnega cestnega prevoza v tovornem prometu;
- (vi) varnost pri cestnem prevozu nevarnega blaga;
- (vii) namestitvev in uporabo omejilnikov hitrosti v nekatere vrste vozil;
- (viii) vozniška dovoljenja;
- (ix) dovoljenja za opravljanje dejavnosti;
- (x) prevoz živali;
- (xi) napotitve delavcev v cestnem prevozu;
- (xii) prava, ki se uporablja za pogodbene obveznosti; in
- (xiii) vožnje, katerih kraji natovarjanja in raztovarjanja so v drugi pogodbenici.

2. Za namene točke (b) tretjega pododstavka odstavka 1 pristojni organ pogodbenice sedeža, kadar so bile upravljavcu prevoza ali cestnemu prevozniku v tovornem prometu v eni ali več pogodbenicah izrečene obsodba za hudo kaznivo dejanje ali kazni za najhujše kršitve, kot so določene v Dodatku ROAD.A.1.1, primerno in pravočasno izvede ter zaključi upravni postopek, ki po potrebi vključuje pregled na kraju samem v prostorih zadevne fizične ali pravne osebe.

V upravnem postopku pristojni organ oceni, ali bi bila v posamičnem primeru zaradi posebnih okoliščin izguba dobrega ugleda nesorazmeren odziv. Pristojni organ pri tej oceni upošteva število hudih kršitev pravil iz tretjega pododstavka odstavka 1 in število najhujših kršitev pravil iz Dodatka ROAD.A.1.1, za katere sta bila upravljavec prevoza ali cestni prevoznik v tovornem prometu obsojena ali so jima bile naložene kazni. Vsaka tovrstna ugotovitev se ustrezno razloži in utemelji.

Če pristojni organ ugotovi, da bi bila izguba dobrega ugleda nesorazmerna, odloči, da ima zadevna fizična ali pravna oseba še vedno dober ugled. Kadar pristojni organ ugotovi, da izguba dobrega ugleda ne bi bila nesorazmerna, je posledica obsodbe ali kazni izguba dobrega ugleda.

3. Specializirani odbor za cestni promet sprejme seznam kategorij, vrst in stopenj teže hudih kršitev pravil, zaradi katerih se lahko, poleg tistih iz Dodatka ROAD.A.1.1, izgubi dober ugled.

4. Zahteva glede dobrega ugleda ostane neizpolnjena do povrnitve ugleda ali sprejetja kakega drugega ukrepa z enakovrednim učinkom v skladu z ustreznimi veljavnimi nacionalnimi predpisi pogodbenic.

Člen 7 – Pogoji v zvezi z zahtevo glede finančnega položaja

1. Da se zagotovi izpolnjevanje zahteve glede finančnega položaja, mora biti fizična ali pravna oseba med poslovnim letom stalno sposobna izpolnjevati svoje finančne obveznosti. Fizična ali pravna oseba mora na podlagi letnih računovodskih izkazov, ki jih je potrdil revizor ali ustrezno pooblaščen oseba, dokazati, da ima vsako leto na voljo kapital in rezerve:

- (a) ti morajo skupaj znašati vsaj 9 000 EUR / 8 000 GBP, če se uporablja samo eno motorno vozilo, najmanj 5 000 EUR / 4 500 GBP za vsako dodatno motorno vozilo ali kombinacijo

vozil, ki se uporablja, katerih največja dovoljena masa naloženega vozila presega 3,5 tone, in 900 EUR / 800 GBP za vsako dodatno motorno vozilo ali kombinacijo vozil, katerih največja dovoljena masa naloženega vozila presega 2,5 tone, ne pa tudi 3,5 tone;

(b) fizične ali pravne osebe, ki opravljajo dejavnost cestnega prevoznika v tovornem prometu izključno z motornimi vozili ali s kombinacijami vozil, katerih največja dovoljena masa naloženega vozila presega 2,5 tone, ne pa tudi 3,5 tone, morajo na podlagi letnih računovodskih izkazov, ki jih je potrdil revizor ali ustrezno pooblaščen oseba, dokazati, da imajo vsako leto na voljo kapital in rezerve, ki skupaj znašajo vsaj 1 800 EUR / 1 600 GBP, če se uporablja samo eno vozilo, in 900 EUR / 800 GBP za vsako dodatno uporabljeno vozilo.

2. Z odstopanjem od odstavka 1 lahko pristojni organ dovoli ali zahteva, da podjetje izkaže svoj finančni položaj s potrdilom, ki ga določi pristojni organ, npr. z bančno garancijo ali zavarovanjem, vključno z zavarovanjem poklicne odgovornosti, ki ga izdajo ena ali več bank ali druge finančne institucije, tudi zavarovalnice, ali z drugim zavezujočim dokumentom, ki se nanaša na solidarnostno poroštvo podjetja, in sicer za zneske, navedene v točki (a) odstavka 1.

3. Z odstopanjem od odstavka 1, če ni potrjenih letnih računovodskih izkazov za leto, ko je bilo podjetje registrirano, pristojni organ dovoli, da podjetje izkaže svoj finančni položaj s potrdilom, na primer z bančno garancijo, dokumentom, ki ga finančna institucija v zvezi z dostopom do posojila izda na ime podjetja, ali drugim zavezujočim dokumentom, ki ga določi pristojni organ in ki dokazuje, da ima podjetje na voljo zneske, navedene v točki (a) odstavka 1.

4. Letni računovodski izkazi iz odstavka 1 ali garancija iz odstavka 2, ki jih je treba preveriti, so letni računovodski izkazi gospodarskega subjekta s sedežem na ozemlju pogodbenice, v kateri se zaprosi za dovoljenje, in ne letni računovodski izkazi morebitnih drugih subjektov s sedežem v drugi pogodbenici.

Člen 8 – Pogoji v zvezi z zahtevo glede strokovne usposobljenosti

1. Da se zagotovi izpolnjevanje zahteve glede strokovne usposobljenosti, morajo imeti zadevna oseba oziroma osebe znanje, ki ustreza stopnji, določeni v delu I Dodatka ROAD.A.1.2, in sicer iz tam naštetih strokovnih področij. To znanje se dokaže z obveznim pisnim preverjanjem, ki ga lahko dopolnjuje ustno preverjanje, če tako določi pogodbenica. Navedeni izpiti se organizirajo v skladu z delom II Dodatka ROAD.A.1.2. V ta namen se lahko pogodbenica odloči, da je treba pred preverjanjem opraviti usposabljanje.

2. Zadevne osebe opravljajo preverjanje v pogodbenici, v kateri imajo običajno prebivališče.

3. Pisna in ustna preverjanja iz odstavka 1 lahko organizirajo in potrdijo samo organi ali telesa, ki jih v ta namen pogodbenica ustrezno pooblasti na podlagi meril, ki jih tudi sama določi. Pogodbenici redno preverjata, ali so pogoji, pod katerimi organi ali telesa, ki sta jih pooblastile, organizirajo preverjanja, v skladu z Dodatkom ROAD.A.1.2.

4. Pogodbenica lahko diplomante z določenimi visokošolskimi kvalifikacijami ali kvalifikacijami tehničnih smeri, izdanimi v tej pogodbenici, posebej izdanimi v ta namen in ki dokazujejo znanje iz strokovnih področij, naštetih v seznamu iz ROAD.A.1.2, oprosti obveznega preverjanja iz strokovnih področij, ki jih te kvalifikacije zajemajo. Izjema velja le za tiste oddelke dela I Dodatka ROAD.A.1.2, katerih kvalifikacije zajemajo vsa strokovna področja, naštetja v naslovu vsakega oddelka.

Pogodbenica lahko iz določenih delov preverjanja izvzame imetnike potrdil o strokovni usposobljenosti, veljavnih za opravljanje domačega tovornega prevoza v tej pogodbenici.

Člen 9 - Izvzetje iz preverjanja

Pogodbenice se lahko za namene izdaje dovoljenj cestnemu prevozniku v tovornem prometu, ki uporablja le motorna vozila ali kombinacije vozil, katerih največja dovoljena masa naloženega vozila ne presega 3,5 tone, odločijo, da iz preverjanj iz člena 8(1) izvzamejo osebe, ki predložijo dokazilo, da so v obdobju desetih let pred 20. avgustom 2020 neprekinjeno upravljale fizično ali pravno osebo iste vrste.

Člen 10 – Postopek začasni in trajni odvzem dovoljenja

1. Kadar pristojni organ ugotovi, da obstaja tveganje, da fizična ali pravna oseba ne izpolnjuje več zahtev iz člena 3, o tem obvesti zadevno fizično ali pravno osebo. Kadar pristojni organ ugotovi, da ena ali več od teh zahtev ni več izpolnjenih, lahko določi rok, v katerem mora fizična ali pravna oseba urediti svoj položaj, z naslednjimi omejitvami:

- (a) največ šestmesečni rok za imenovanje namestnika upravljavca prevoza, če upravljavec prevoza ne izpolnjuje več zahteve po dobrem ugledu ali strokovni usposobljenosti, s podaljšanjem za največ tri mesece ob smrti ali fizični nesposobnosti upravljavca prevoza;
- (b) največ šestmesečni rok, če mora fizična ali pravna oseba urediti svoj položaj tako, da dokaže, da ima dejanski in stalni sedež; ali
- (c) največ šestmesečni rok, če ni izpolnjena zahteva glede finančnega položaja, da se dokaže, da je ta zahteva znova trajno izpolnjena.

2. Pristojni organ lahko od fizične ali pravne osebe, katere dovoljenje je bilo začasno ali trajno odvzeto, zahteva, da pred vsakršnim popravilnim ukrepom njihovi upravljavci prevoza opravijo izpit iz člena 8(1).

3. Če pristojni organ ugotovi, da fizična ali pravna oseba ne izpolnjuje več ene ali več zahtev iz člena 3, začasno ali trajno odvzame dovoljenje za opravljanje dejavnosti cestnega prevoznika, ki je bilo izdano podjetju, najkasneje v rokih iz odstavka 1 tega člena.

Člen 11 – Razglasitev upravljavca prevoza za neprimerne

1. Če upravljavec prevoza izgubi dober ugled v skladu s členom 6, ga pristojni organ razglasi za neprimerne za vodenje prevozne dejavnosti cestnega prevoznika.

Pristojni organ upravljavca prevoza ne rehabilitira prej kot eno leto po izgubi dobrega ugleda in šele po tem, ko upravljavec prevoza dokaže, da je opravil ustrezno, najmanj trimesečno usposabljanje ali preverjanje iz strokovnih področij s seznama v delu I Dodatka ROAD.A.1.2.

2. Kadar upravljavec prevoza izgubi dober ugled v skladu s členom 6, se lahko vloga za rehabilitacijo vloži po najmanj enem letu od datuma izgube dobrega ugleda.

Člen 12 – Preučitev in registracija vlog

1. Pristojni organi vsake pogodbenice v nacionalnih elektronskih registrih iz člena 13(1) zabeležijo podatke v zvezi s podjetji, ki jih pooblastijo.

2. Pri ocenjevanju dobrega ugleda podjetja pristojni organi preverijo, ali je imenovani upravljavec prevoza v eni od pogodbenic ob vložitvi vloge razglašen za neprimerne za vodenje prevoznih dejavnosti podjetja v skladu s členom 11.

3. Pristojni organi redno nadzorujejo, da podjetja, ki so jim izdali dovoljenje za opravljanje dejavnosti cestnega prevoznika v tovornem prometu, trajno izpolnjujejo zahteve, določene v členu 3. V ta namen pristojni organi izvajajo preglede, po potrebi tudi na kraju samem v prostorih zadevnega podjetja, ki so usmerjeni na podjetja, za katera je bilo ocenjeno povečano tveganje.

Člen 13 – Nacionalni elektronski registri

1. Pristojni organi vodijo nacionalni elektronski register podjetij za cestni prevoz, ki jim je bilo izdano dovoljenje za opravljanje dejavnosti cestnega prevoznika v tovornem prometu.
2. Specializirani odbor določi podatke iz nacionalnih registrov podjetij za cestni prevoz in pogoje za dostop do teh podatkov.

Člen 14 – Upravno sodelovanje med pristojnimi organi

1. Pristojni organi v vsaki pogodbenici določijo nacionalno kontaktno točko, odgovorno za izmenjavo informacij s pristojnimi organi druge pogodbenice v zvezi z uporabo tega oddelka.
2. Pristojni organi v vsaki pogodbenici zaradi lažjega izvajanja in izvrševanja tega oddelka tesno sodelujejo, si hitro medsebojno pomagajo in drug drugemu zagotavljajo vse druge pomembne informacije.
3. Pristojni organi v vsaki pogodbenici opravijo posamezne preglede, da preverijo, ali podjetje izpolnjuje pogoje, ki urejajo dovoljenje za opravljanje dejavnosti cestnega prevoznika v tovornem prometu, kadar koli pristojni organ druge pogodbenice to zahteva v ustrezno utemeljenih primerih. Ta obvesti pristojni organ druge pogodbenice o rezultatih teh pregledov in sprejetih ukrepih, če se ugotovi, da podjetje ne izpolnjuje več zahtev iz tega oddelka.
4. Pristojni organi v vsaki pogodbenici izmenjajo informacije o obsodbah in kaznih za vse hude kršitve iz člena 6(2).
5. Specializirani odbor določi podrobna pravila o načinih izmenjave informacij iz odstavkov 3 in 4.

DODATEK ROAD.A.1.1: Najhujše kršitve iz člena 6(2) oddelka 1 dela A Priloge ROAD.1

1. Prekoračitev časovnih omejitev, kot sledi:
 - (a) prekoračitev 6- ali 14-dnevnih omejitev najdaljšega časa vožnje za 25 % ali več;
 - (b) prekoračitev, med dnevnim delovnim časom, omejitve najdaljšega dnevnega časa vožnje za 50 % ali več.
2. Tahograf in/ali omejilnik hitrosti ni nameščen ali pa je v vozilu nameščena in/ali se uporablja naprava, s katero se lahko z goljufijo spremenijo podatki nadzorne naprave in/ali omejilnika hitrosti ali ponaredijo tahografski vložki oziroma podatki, preneseni s tahografa in/ali voznikove kartice.
3. Vožnja brez veljavnega potrdila o tehničnem pregledu vozila in/ali vožnja s hudimi pomanjkljivostmi pri, med drugim, zavornem sistemu, vzvodju krmilja, kolesih/gumah, vzmetenju ali podvozju, ki bi lahko povzročile tako neposredno nevarnost za varnost v cestnem prometu, da bi privedla do odločitve, da se vozilo izloči iz prometa.
4. Prevoz nevarnih snovi, katerih prevoz je prepovedan ali ki se prevažajo z embalažo, ki je prepovedana ali neodobrena, ali brez oznake za nevarne snovi na vozilih, s čimer sta življenje ljudi in okolje ogrožena do te mere, da se sprejme odločitev o izločitvi vozila iz prometa.
5. Prevoz blaga brez veljavnega vozniškega dovoljenja ali prevoz s strani podjetja, ki nima veljavnega dovoljenja za opravljanje dejavnosti, kot je navedeno v členu ROAD.5.
6. Voznik uporablja ponarejeno voznikovo izkaznico ali izkaznico, ki ni njegova last, ali ki je bila pridobljena na podlagi lažnega prikazovanja in/ali ponarejenih dokumentov.
7. Prevoz tovora, ki za 20 % ali več presega največjo dovoljeno naloženo težo za vozila, katerih največja dovoljena naložena teža presega 12 ton, in za 25 % ali več za vozila, katerih največja dovoljena naložena teža ne presega 12 ton.

DODATEK ROAD.A.1.2: Del I. SEZNAM STROKOVNIH PODROČIJ IZ ČLENA 8 oddelka 1 dela A
Priloge ROAD.1

Znanje, ki ga je treba upoštevati za uradno priznanje strokovne usposobljenosti s strani pogodbenic, mora zajemati vsaj spodaj naštetá strokovna področja. V zvezi s temi strokovnimi področji morajo kandidati za cestne prevoznike v tovornem prometu imeti raven znanja in praktične usposobljenosti, potrebne za upravljanje prevoznega podjetja.

Najnižja raven znanja, kot je navedeno spodaj, mora ustrezati vsaj ravni znanja, pridobljenega med obveznim izobraževanjem, ki se dopolni bodisi s poklicnim usposabljanjem in dodatnim tehničnim usposabljanjem bodisi s srednješolskim ali drugim tehničnim usposabljanjem.

A. Civilno pravo

Kandidat mora zlasti:

- (a) poznati glavne vrste pogodb, ki se uporabljajo v cestnem prevozu, ter pravice in obveznosti, ki iz njih izhajajo;
- (b) biti sposoben skleniti pravno veljavno prevozno pogodbo, zlasti glede prevoznih pogojev;
- (c) biti sposoben preučiti zahtevek naročnika za nadomestilo izgube ali škode, povzročene blagu med prevozom, ali za zamudo pri dostavi blaga in vpliv takega zahtevka na njegovo pogodbeno odgovornost ter
- (d) poznati pravila in obveznosti iz Konvencije CMR o pogodbi za mednarodni cestni prevoz blaga, sklenjeni v Ženevi 19. maja 1956.

B. Gospodarsko pravo

Kandidat mora zlasti:

- (a) poznati pogoje in formalnosti, določene za poslovanje, splošne obveznosti izvajalcev (registracija, vodenje poslovnih knjig itd.) in biti seznanjen s posledicami stečaja ter
- (b) imeti primerno znanje o raznih oblikah gospodarskih družb ter o pravilih glede njihovega ustroja in delovanja.

C. Socialno pravo

Kandidat mora poznati zlasti naslednje:

- (a) vlogo in funkcijo različnih socialnih institucij, ki so vključene v sektor cestnega prevoza (sindikati, sveti delavcev, sindikalni predstavniki, inšpektorji za delo itd.);
- (b) obveznosti delodajalcev na področju socialnega varstva;
- (c) pravila, ki urejajo pogodbe o delu za različne kategorije delavcev, zaposlenih v podjetjih cestnega prevoza (oblika pogodb, obveznosti pogodbenih strank, delovni pogoji in delovni čas, plačani dopust, plačilo za delo, kršitev pogodbe itd.);
- (d) pravila, ki se uporabljajo za čas vožnje, čas počitka in delovni čas, ter praktične ukrepe za uporabo teh določb in

- (e) pravila, ki se uporabljajo za temeljne kvalifikacije in stalno usposabljanje voznikov, določena v oddelku 1 dela B te priloge.

D. Davčna zakonodaja

Kandidat mora poznati zlasti pravila, ki urejajo:

- (a) davek na dodano vrednost (DDV) na prevozne storitve;
- (b) davek na motorna vozila;
- (c) davke na določena vozila za cestni prevoz blaga, cestnine in pristojbine za uporabo infrastrukture ter
- (d) davek na dohodek.

E. Poslovno in finančno vodenje

Kandidat mora zlasti:

- (a) poznati zakonske določbe in postopke uporabe čekov, menic, zadolžnic, kreditnih kartic in drugih sredstev ali načinov plačila;
- (b) poznati različne oblike posojil (bančno posojilo, akceptni kredit, garancijski depoziti, hipoteke, zakup, najem, odkup terjatev itd.) ter obremenitve in obveznosti, ki iz tega izhajajo;
- (c) vedeti, kaj je bilanca stanja, kako se izdelata in kako se razlaga;
- (d) biti sposoben brati in razlagati izkaz uspeha;
- (e) biti sposoben oceniti finančno stanje podjetja in njegovo donosnost, zlasti na podlagi finančnih kazalnikov;
- (f) biti sposoben pripraviti proračun;
- (g) poznati stroškovne elemente svojega podjetja (fiksne stroške, spremenljive stroške, obratni kapital, amortizacijo itd.) in znati izračunati stroške na vozilo, na kilometer, na vožnjo ali na tono;
- (h) biti sposoben izdelati organigram vseh zaposlenih v podjetju in sestaviti delovne načrte itd.;
- (i) poznati načela tržne raziskave (marketing), prodajne promocije prevoznih storitev, izdelave seznama strank, oglaševanja, stikov z javnostjo itd.;
- (j) poznati različne vrste zavarovanj, značilne za cestni prevoz (zavarovanje za odgovornost, nezgodno zavarovanje, življenjsko zavarovanje, neživljenjsko zavarovanje in zavarovanje stvari in prtljage), ter jamstva in obveznosti, ki izhajajo iz teh zavarovanj;
- (k) poznati uporabo telematskih aplikacij v cestnem prevozu;
- (l) biti sposoben uporabljati pravila, ki urejajo fakturiranje storitev cestnega prevoza blaga, ter poznati pomen in uporabo mednarodnih trgovskih izrazov Incoterms ter

- (m) poznati različne kategorije pomožnih izvajalcev prevoznih storitev, njihovo vlogo, naloge in njihov morebitni status.

F. Dostop do trga

Kandidat mora poznati zlasti naslednje:

- (a) poklicne predpise, ki urejajo cestni prevoz, najem industrijskih vozil in sklepanje pogodb s podizvajalci, zlasti pravila, ki urejajo uradno organizacijo dejavnosti, dovoljenje za opravljanje dejavnosti, dovoljenja za cestni prevoz, inšpekcijske preglede in kazni;
- (b) pravila o ustanovitvi podjetja za cestne prevoze;
- (c) različne dokumente, ki se zahtevajo za opravljanje storitev cestnega prevoza, in biti sposoben uvesti kontrolne postopke za zagotovitev hrambe odobrenih dokumentov o vsakem opravljenem prevozu, zlasti dokumentacije o vozilu, vozniku, blagu in prtljagi, tako v podjetju kot v vozilu;
- (d) pravila o organizaciji trga cestnega prevoza blaga, kakor tudi pravila o špediciji in logistiki ter
- (e) mejne formalnosti, vlogo in področje uporabe dokumentov T in zvezkov TIR ter obveznosti in odgovornosti, ki izhajajo iz njihove uporabe.

G. Tehnični standardi in vidiki poslovanja

Kandidat mora zlasti:

- (a) poznati pravila o teži in dimenzijah vozil v pogodbenicah ter postopke v primeru izrednih prevozov, ko gre za odstopanje od teh pravil;
- (b) biti sposoben izbrati vozila in njihove sestavne dele (šasija, motor, prenosni mehanizem, zavorni sistem itd.) v skladu s potrebami podjetja;
- (c) poznati formalnosti, ki se nanašajo na homologacijo tipa, registracijo in tehnični pregled teh vozil;
- (d) upoštevati potrebne ukrepe proti onesnaževanju zraka zaradi emisij izpušnih plinov motornih vozil in proti emisijam hrupa;
- (e) biti sposoben sestaviti načrte rednega vzdrževanja vozil in njihove opreme;
- (f) poznati različne vrste naprav za ravnanje s tovorom in natovarjanje (kesoni, zabojniki, palete itd.) ter biti sposoben uvesti postopke in izdati navodila za nakladanje in razkladanje blaga (razporeditev teže, zlaganje, nalaganje, zagradianje itd.);
- (g) poznati različne tehnike kombiniranega prevoza, kot sta oprtni prevoz in prevoz ro-ro;
- (h) biti sposoben izvajati postopke za uskladitev s pravili o prevozu nevarnih snovi in odpadkov.
- (i) biti sposoben izvajati postopke za uskladitev s pravili o prevozu pokvarljivih živil, zlasti tistih, ki izhajajo iz Sporazuma o mednarodnem prevozu pokvarljivih živil in o specialnih vozilih za njihov prevoz (ATP); ter

(j) biti sposoben izvajati postopke za uskladitev s pravili o prevozu živih živali.

H. Varnost v cestnem prometu

Kandidat mora zlasti:

- (a) vedeti, kakšna usposobljenost se zahteva od voznikov (vozniško dovoljenje, zdravniška spričevala, potrdilo o fizični pripravljenosti itd.);
- (b) biti sposoben izvesti potrebne korake za zagotovitev, da vozniki upoštevajo prometna pravila, prepovedi in omejitve, ki veljajo v pogodbenicah (omejitve hitrosti, prednost, postanki in parkiranje, uporaba luči, cestna signalizacija itd.);
- (c) biti sposoben sestaviti navodila voznikom v zvezi s preverjanjem skladnosti z varnostnimi zahtevami, ki se nanašajo na stanje vozil, njihovo opremo in tovor ter na defenzivno vožnjo;
- (d) biti sposoben določiti postopke, ki jih je treba upoštevati ob nesreči, in izvesti primerne postopke za preprečitev ponovitve nesreč ali hudih prometnih prekrškov ter
- (e) biti sposoben izvesti postopke za varno pritrditev blaga in poznati ustrezne tehnike.

• Del II. ORGANIZIRANJE PREVERJANJA

1. Države članice bodo organizirale obvezno pisno preverjanje, ki ga lahko dopolnijo z neobveznim ustnim preverjanjem, da ugotovijo, ali so kandidati za cestne prevoznike v tovornem prometu dosegli zahtevano raven znanja iz strokovnih področij, navedenih v delu I, zlasti ali so sposobni uporabljati ustrezna orodja in tehnike za ta področja ter izpolnjevati ustrezne izvedbene in uskladitvene naloge.

- (a) Obvezen pisni izpit bo zajemal dva preizkusa, in sicer:
 - (i) pisna vprašanja izbirnega tipa (vsako s štirimi možnimi odgovori), vprašanja, ki zahtevajo neposredne odgovore, ali kombinacijo obeh sistemov in
 - (ii) pisne vaje/študije primera.

Vsak preizkus traja najmanj dve uri.

- (b) Če je organizirano ustno preverjanje, lahko države članice določijo, da je uspešno opravljeno pisno preverjanje pogoj za opravljanje ustnega preverjanja.

2. Če pogodbenici organizirata tudi ustno preverjanje, morata zagotoviti, da se vsakega od treh preizkusov oceni z najmanj 25 % in največ 40 % od skupnega števila točk.

Če pogodbenici organizirata samo pisni izpit, morata zagotoviti, da se vsak preizkus oceni z najmanj 40 % in največ 60 % od skupnega števila točk.

3. Kandidati morajo pri vseh preizkusih doseči povprečno najmanj 60 % skupnega števila točk, pri čemer morajo pri vsakem preizkusu doseči najmanj 50 % skupnega možnega števila točk. Pogodbenica lahko to mejo zniža s 50 % na 40 % samo pri enem preizkusu.

DODATEK ROAD.A.1.3

- Del A
- Vzorec licence za Unijo

EVROPSKA SKUPNOST

(a)

(Svetlo modra barva Pantone 290 ali njej čim bolj podobna barva, format DIN A4, celulozni papir, 100 g/m² ali več)

(Prva stran licence)

(Besedilo v uradnem jeziku (enem od uradnih jezikov) države članice, ki izdaja licenco)

Razpoznavni znak države članice ⁽¹⁾ , ki izdaja licenco
--

Ime pristojnega organa ali telesa

LICENCA št. ...

ali

OVERJENA KOPIJA št. ...

za mednarodni cestni prevoz blaga za najem ali plačilo

Ta licenca daje pravice ⁽²⁾

.....
.....

do opravljanja mednarodnega cestnega prevoza blaga za najem ali plačilo na vsaki progi, za vožnje ali dele voženj, ki se opravljajo za najem ali plačilo na ozemlju Skupnosti, kot je določeno v Uredbi (ES) št. 1072/2009 Evropskega parlamenta in Sveta z dne 21. oktobra 2009 (UL L 300, 14.11.2009, str. 72) o skupnih pravilih za dostop do trga mednarodnega cestnega prevoza blaga in ob upoštevanju splošnih določb te licence.

Posebne opombe:	
.....	
Ta licenca velja od	do:.....
Izdano v/na	dne
..... ⁽³⁾	

⁽¹⁾ Prepoznavni znaki držav članic so: Belgija, (BG) Bolgarija, (CZ) Češka, (DK) Danska, (D) Nemčija, (EST) Estonija, (IRL) Irska, (GR) Grčija, (E) Španija, (F) Francija, (HR) Hrvaška, (I) Italija, (CY) Ciper, (LV) Latvija, (LT) Litva, (L) Luksemburg, (H) Madžarska, (MT) Malta, (NL) Nizozemska, (A) Avstrija, (PL) Poljska, (P) Portugalska, (RO) Romunija, (SLO) Slovenija, (SK) Slovaška, (FIN) Finska, (S) Švedska.

⁽²⁾ Ime cestnega prevoznika ali ime njegovega podjetja in polni naslov.

⁽³⁾ Podpis in žig pristojnega organa ali telesa izdajatelja.

(b)

(Druga stran licence)

(Besedilo v uradnem jeziku (enem od uradnih jezikov) države članice, ki izdaja licenco)

SPLOŠNE DOLOČBE

Ta licenca se izda po Uredbi (ES) št. 1072/2009.

Imetniku daje pravico, da opravlja mednarodni cestni prevoz blaga za najem ali plačilo na vsaki progi za vožnje ali dele voženj na ozemlju Skupnosti in, kjer je to primerno, ob izpolnjevanju pogojev iz teh določb:

- če sta odhodni in namembni kraj v dveh različnih državah članicah, s tranzitom ali brez tranzita prek ene ali več držav članic ali tretjih držav,
- iz države članice v tretjo državo ali obratno, s tranzitom ali brez tranzita prek ene ali več držav članic ali tretjih držav,
- med tretjimi državami s tranzitom prek ozemlja ene ali več držav članic,

in prazne vožnje v zvezi s takim prevozom.

Pri prevozu iz države članice v tretjo državo in obratno ta licenca velja za tisti del vožnje, ki se izvaja na ozemlju Skupnosti. V državi članici nakladanja ali razkladanja velja le po sklenitvi potrebnega sporazuma med Skupnostjo in zadevno tretjo državo v skladu z Uredbo (ES) št. 1072/2009.

Licenca se izda na ime imetnika in ni prenosljiva.

Pristojni organ države članice, ki je izdal licenco, lahko imetniku licenco odvzame predvsem:

- kadar ni izpolnil vseh pogojev za uporabo licence,
- kadar je predložil nepravilne informacije v zvezi s podatki, ki se zahtevajo za izdajo ali podaljšanje licence.

Izvirnik licence mora hraniti prevozno podjetje.

Overjeno kopijo licence je treba hraniti v vozilu ⁽¹⁾. Kadar gre za spojeno kombinacijo vozil, je treba licenco hraniti v motornem vozilu. Licenca velja za spojeno kombinacijo vozil celo takrat, kadar priklopnik ali polpriklopnik ni registriran ali nima dovoljenja za uporabo cest v imenu imetnika licence ali če je registriran ali ima dovoljenje za uporabo cest v drugi državi.

Licenco je treba predložiti na zahtevo pooblaščenega inšpektorja.

Na ozemlju države članice mora imetnik izpolnjevati zakone in druge predpise, ki veljajo v tej državi, zlasti v zvezi s prevozom in prometom.

• ⁽¹⁾ „Vozilo“ pomeni motorno vozilo, registrirano v državi članici, ali spojeno kombinacijo vozil, od katerih je vsaj motorno vozilo registrirano v državi članici, in se uporablja izključno za prevoz blaga.

- Del B
- Vzorec licence za Združeno kraljestvo

Licenca Združenega kraljestva za Skupnost

(a)

(Svetlo modra barva barvnega sistema Pantone, format DIN A4, celulozni papir, 100 g/m2 ali več)

(Prva stran licence)

(Besedilo v angleškem ali valižanskem jeziku)



Ime pristojnega organa Združenega kraljestva

(1)

LICENCA št.

ali

OVERJENA VERODOSTOJNA KOPIJA št.

za mednarodni cestni prevoz blaga za najem ali plačilo

Ta licenca daje pravice
(2)

do opravljanja mednarodnega cestnega prevoza blaga za najem ali plačilo na vsaki progi, za vožnje ali dele voženj, ki se opravljajo za najem ali plačilo na ozemlju države članice, kot je določeno v Uredbi (ES) št. 1072/2009⁽³⁾.

Posebne opombe:	
.....	
Ta licenca velja od	do:
Izdano v/na	dne

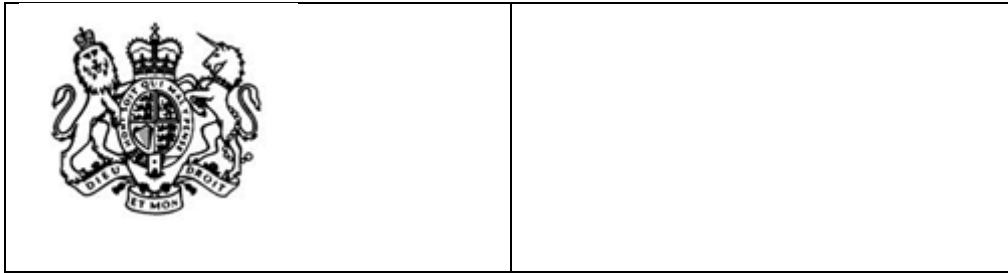

⁽¹⁾ Pristojni organ za zadevno regijo, za katero se izda potrdilo.

⁽²⁾ Ime cestnega prevoznika ali ime njegovega podjetja in polni naslov.

⁽³⁾ Uredba (ES) št. 1072/2009, kakor je bila ohranjena v pravu Združenega kraljestva z oddelkom 3 zakona o izstopu iz Evropske unije iz leta 2018 in kakor je bila spremenjena z uredbami iz oddelka 8 navedenega zakona.

(b)

(Druga stran licence)

(Besedilo v angleškem ali valižanskem jeziku)

SPLOŠNE DOLOČBE

Ta licenca se izda po Uredbi (ES) št. 1072/2009⁽¹⁾.

Imetniku daje pravico, da opravlja mednarodni cestni prevoz blaga za najem ali plačilo na vsaki progi za vožnje ali dele voženj na ozemlju države članice, ki mu ga dovoljuje kateri koli mednarodni sporazum med Združenim kraljestvom in Evropsko unijo ali državo članico.

Pri prevozu iz Združenega kraljestva v tretjo državo in obratno ta licenca velja za tisti del vožnje, ki se izvaja na ozemlju katere koli države članice.

Licenca se izda na ime imetnika in ni prenosljiva.

Komisar za promet ali ministrstvo za infrastrukturo (na Severnem Irskem) lahko imetniku licenco odvzame predvsem:

- kadar ni izpolnil vseh pogojev za uporabo licence,
- kadar je predložil nepravilne informacije v zvezi s podatki, ki se zahtevajo za izdajo ali podaljšanje licence.

Izvirnik licence mora hraniti prevozno podjetje.

Overjeno kopijo licence je treba hraniti v vozilu (2). Kadar gre za spojeno kombinacijo vozil, je treba licenco hraniti v motornem vozilu. Licenca velja za spojeno kombinacijo vozil tudi, če priklopnik ali polpriklopnik ni registriran ali nima dovoljenja za uporabo cest v imenu imetnika licence ali če je registriran ali ima dovoljenje za uporabo cest v drugi državi.

Licenca je treba predložiti na zahtevo pooblaščenega inšpektorja.

Na ozemlju Združenega kraljestva ali vsake države članice mora imetnik izpolnjevati zakone in druge predpise, ki veljajo v tej državi, zlasti v zvezi s prevozom in prometom.

⁽¹⁾ Uredba (ES) št. 1072/2009, kakor je bila ohranjena v pravu Združenega kraljestva z oddelkom 3 zakona o izstopu iz Evropske unije iz leta 2018 in kakor je bila spremenjena z uredbami iz oddelka 8 navedenega zakona.

⁽²⁾ „Vozilo“ pomeni motorno vozilo, registrirano v Združenem kraljestvu ali državi članici, ali spojeno kombinacijo vozil, od katerih je vsaj motorno vozilo registrirano v Združenem kraljestvu ali državi članici, in se uporablja izključno za prevoz blaga.

DODATEK ROAD.A.1.4: Zaščitni elementi licence

Licenca mora imeti vsaj dva od naslednjih zaščitnih elementov:

- hologram;
- posebna vlakna v papirju, ki postanejo vidna pod UV svetlobo;
- vsaj eno vrstico mikroteksta (tisk, viden le s povečevalnim steklom in ki ga fotokopirni stroj ne more reproducirati);
- otipljive znake, simbole ali vzorce;
- dvojno številčenje: serijska številka licence, overjene kopije licence, kakor tudi številka izdaje za vsak primer;
- varnostni vzorec ozadja s finimi vzorci giljoše in mavričnim tiskom.

Oddelek 2. Napotitve voznikov

Člen 1 – Predmet urejanja

Ta oddelek določa zahteve za cestne prevoznike v tovornem prometu s sedežem v eni od pogodbenic, ki v okviru prevoza blaga v skladu s členom 3 napotijo voznike na ozemlje druge pogodbenice.

Nobena določba tega oddelka pogodbenici ne preprečuje uporabe ukrepov za urejanje vstopa ali začasnega bivanja fizičnih oseb na njenem ozemlju, vključno z ukrepi, potrebnimi za zavarovanje celovitosti njenih meja in zagotovitev urejenega prehajanja fizičnih oseb čez njene meje, če se taki ukrepi ne uporabljajo tako, da bi izničili ali omejili ugodnosti, ki jih ima druga pogodbenica na podlagi tega oddelka. Samo dejstvo, da se za fizične osebe nekaterih držav zahteva vizum, za druge pa ne, ne pomeni, da se izničujejo ali omejujejo ugodnosti po tem oddelku.

Nobena določba tega oddelka ne vpliva na uporabo pravil EU o napotitvi voznikov v cestnem prometu za cestne prevoznike v tovornem prometu na ozemlju EU.

Člen 2 – Opredelitve pojmov

Za namene tega oddelka „napoteni voznik“ pomeni voznika, ki za omejen čas opravlja delo na ozemlju pogodbenice, ki ni pogodbenica, v kateri običajno dela.

Člen 3 – Načela

1. Določbe tega oddelka se uporabljajo, če cestni prevoznik v tovornem prometu za svoj račun in pod svojim vodstvom napoti voznike na ozemlje druge pogodbenice v skladu s pogodbo, sklenjeno med cestnim prevoznikom v tovornem prometu, ki napoti voznika, in pogodbeno stranko, ki so ji prevozne storitve namenjene, ter če ti vozniki opravljajo dejavnost na ozemlju navedene pogodbenice, pod pogojem, da med cestnim prevoznikom v tovornem prometu, ki napoti voznika, in voznikom v obdobju napotitve obstaja delovno razmerje.

2. Za namen odstavka 1 se šteje, da se napotitev začne, ko voznik vstopi na ozemlje druge pogodbenice za natovarjanje in/ali raztovarjanje blaga, in konča, ko voznik zapusti ozemlje navedene pogodbenice.

V primeru napotitve v Unijo se za namen odstavka 1 šteje, da se napotitev začne, ko voznik vstopi na ozemlje države članice za natovarjanje in/ali raztovarjanje blaga v tej državi članici, in konča, ko voznik zapusti ozemlje navedene države članice.

3. Ne glede na odstavka 1 in 2 se voznik ne šteje za napotenega pri opravljanju prevoznih dejavnosti na podlagi prevozne pogodbe, kot je opredeljena v točki (a) člena ROAD.4(1) [Prevoz blaga med ozemljema pogodbenic, prek njunih ozemelj in znotraj njunih ozemelj] tega sporazuma.

4. Voznik se ne šteje za napotenega v Združeno kraljestvo, kadar prečka ozemlje Združenega kraljestva brez natovarjanja ali raztovarjanja blaga. V primeru Unije se voznik ne šteje za napotenega v državo članico, kadar voznik potuje prek ozemlja navedene države članice brez natovarjanja ali raztovarjanja blaga.

Člen 4 – Pogoji za zaposlitev

1. Vsaka pogodbenica, ne glede na to, katero pravo se uporablja za delovno razmerje, poskrbi, da cestni prevozniki v tovornem prometu voznikom, napotnim na njihovo ozemlje, na podlagi enakega obravnavanja zagotovijo pogoje za zaposlitev v zvezi z naslednjimi zadevami, ki so v pogodbenici, ali v primeru Unije, v državi članici, v kateri se opravlja delo, urejene:

– z zakonom ali drugim predpisom in/ali

– s kolektivnimi pogodbami ali arbitražnimi odločbami, razglašenimi za splošno uporabne ali ki se kako drugače uporabljajo v skladu z odstavkom 4:

- (a) maksimalni delovni čas in minimalni počitek;
- (b) minimalni plačani letni dopust;
- (c) plačilo za delo, tudi za nadurno delo; ta točka se ne uporablja za pokojninske načrte dodatnega poklicnega zavarovanja;
- (d) zdravje, varnost in higiena pri delu;
- (e) zaščitni ukrepi glede pogojev za zaposlitev nosečnic ali žensk, ki so pred kratkim rodile, otrok in mladih; ter
- (f) enako obravnavanje moških in žensk in druge določbe o nediskriminiranju;

2. Za namene tega oddelka se pojem plačila določi v skladu z nacionalnim pravom in/ali prakso pogodbenice in, v primeru Unije, z nacionalnim pravom in/ali prakso države članice, na ozemlje katere je voznik napoten, in pomeni vse sestavne elemente plačila, ki so obvezni v skladu z nacionalnimi zakoni in drugimi predpisi ali kolektivnimi pogodbami ali arbitražnimi odločbami, ki so v tej pogodbenici ali v tej državi članici razglašeni za splošno veljavne ali se drugače uporabljajo v skladu z odstavkom 4.

3. Dodatki, ki sodijo k napotitvi, se štejejo kot del plačila za delo, razen če so izplačani kot povračilo za stroške, ki dejansko nastanejo zaradi napotitve, kot so potni stroški ter stroški za prehrano in nastanitev. Delodajalec napotnim voznikom te stroške povrne v skladu z zakonodajo in/ali prakso, ki se uporablja za delovno razmerje.

Kadar v pogojih za zaposlitev, ki veljajo za delovno razmerje, ni določeno, kateri elementi dodatka, ki sodi k napotitvi, se plačajo kot povračilo stroškov, ki dejansko nastanejo zaradi napotitve ali ki so del plačila za delo, potem se šteje, da je celoten dodatek plačan kot povračilo stroškov.

4. Za namene tega oddelka pomenijo „kolektivne pogodbe ali arbitražne odločbe, razglašene za splošno uporabne“ kolektivne pogodbe ali arbitražne odločbe, ki jih morajo spoštovati vsa podjetja na zadevnem geografskem območju in poklicu ali panogi.

Če ni sistema za razglasitev kolektivnih pogodb ali arbitražnih odločb za splošno veljavne v smislu prvega dela tega odstavka ali kot dopolnitev takega sistema, se lahko vsaka pogodbenica ali, v primeru Unije, vsaka država članica odloči, da izhaja iz:

– kolektivnih pogodb ali arbitražnih odločb, ki splošno veljajo za vsa podobna podjetja na zadevnem geografskem območju in v poklicu ali panogi, in/ali

– kolektivnih pogodb, sklenjenih med najbolj reprezentativnimi organizacijami delodajalcev in delavcev na nacionalni ravni, ki se uporabljajo na ozemlju celotne države.

Šteje se, da gre za enako obravnavanje v smislu odstavka 1, kadar:

- (i) imajo v kraju, za katerega gre, ali v zadevni panogi enake obveznosti kot podjetje, ki je delavca napotilo, v zvezi z zadevami, navedenimi v prvem pododstavku odstavka 1, in
- (ii) morajo nacionalna podjetja v podobnem položaju izpolnjevati takšne obveznosti z enakimi učinki.

Člen 5 – Boljši dostop do informacij

1. Vsaka pogodbenica ali, v primeru Unije, vsaka država članica brez nepotrebne odlašanja in na pregleden način objavi informacije o pogojih za zaposlitev v skladu z nacionalnim pravom in/ali prakso na enotnem uradnem nacionalnem spletnem mestu, vključno z sestavnimi elementi plačila iz člena 4(2) ter vsemi pogoji za zaposlitev v skladu s členom 4(1).

Vsaka pogodbenica ali, v primeru Unije, vsaka država članica zagotovi, da so informacije na enotnem uradnem nacionalnem spletnem mestu točne in posodobljene.

2. Vsaka pogodbenica ali, v primeru Unije, vsaka država članica sprejme ustrezne ukrepe za zagotovitev, da so informacije iz odstavka 1 splošno in brezplačno na voljo na jasen, pregleden, celovit in lahko dostopen način na daljavo in z elektronskimi sredstvi, v formatih in v skladu s standardi spletne dostopnosti, ki zagotavljajo dostop invalidom, ter da lahko pristojni nacionalni organi učinkovito opravljajo svoje naloge.

3. Kadar so v skladu z nacionalnim pravom, tradicijo in praksami, vključno s spoštovanjem neodvisnosti socialnih partnerjev, pogoji za zaposlitev iz člena 4 določeni v kolektivnih pogodbah v skladu s členom 4(1), vsaka pogodbenica ali, v primeru Unije, vsaka država članica zagotovi, da so ti pogoji, navedeni v dostopni in pregledni obliki, na voljo ponudnikom storitev iz druge pogodbenice in napotenim voznikom, ter si prizadevajo za vključitev socialnih partnerjev v zvezi s tem. Zadevne informacije bi morale vsebovati zlasti različne minimalne urne postavke in njihove elemente, metodo za izračun plače in po potrebi merila za razvrstitev po plačnih razredih.

4. Kadar v nasprotju z odstavkom 1 med informacijami na enotnem uradnem nacionalnem spletnem mestu ni navedeno, kateri pogoji za zaposlitev se uporabljajo, se ta okoliščina v skladu z nacionalnim pravom in/ali prakso upošteva pri določitvi kazni v primeru kršitve tega oddelka, če je to potrebno za zagotovitev sorazmernosti teh kazni.

5. Vsaka pogodbenica ali, v primeru Unije, vsaka država članica navede telesa in organe, na katere se lahko vozniki in cestni prevozniki v tovornem prometu obrnejo za splošne informacije o nacionalnem pravu in praksi, ki se uporabljajo zanje v zvezi z njihovimi pravicami in obveznostmi na njihovem ozemlju.

Člen 6 – Upravne zahteve, nadzor in izvrševanje

1. Vsaka pogodbenica ali, v primeru Unije, vsaka država članica lahko določi le naslednje upravne zahteve in nadzorne ukrepe v zvezi z napotitvijo voznikov:

- (a) obveznost prevoznika s sedežem v drugi pogodbenici, da predloži izjavo o napotitvi pristojnim nacionalnim organom pogodbenice ali, v primeru Unije, države članice, v katero je voznik napoten, najpozneje ob začetku napotitve, pri čemer od 2. februarja 2022 uporabi večjezični standardni obrazec javnega vmesnika, povezanega z informacijskim sistemom EU

za notranji trg¹³⁶ za upravno sodelovanje (IMI); navedena izjava o napotitvi vsebuje naslednje informacije:

- (i) identiteto prevoznika, vsaj v obliki številke veljavne licence, kadar je ta številka na voljo;
 - (ii) kontaktne podatke upravljavca prevoza ali druge kontaktne osebe v pogodbenici sedeža ali, v primeru Unije, v državi članici sedeža, da se poveže s pristojnimi organi pogodbenice gostiteljice ali, v primeru Unije, države članice, v kateri se opravljajo storitve, ter da pošlje in prejme dokumente ali obvestila;
 - (iii) identiteto, naslov stalnega bivališča in številko vozniškega dovoljenja voznika;
 - (iv) datum začetka pogodbe o zaposlitvi voznika in pravo, ki se zanjo uporablja;
 - (v) predvideni začetni in končni datum napotitve ter
 - (vi) registrske oznake motornih vozil;
- (b) obveznost, da prevoznik zagotovi, da ima voznik na razpolago v tiskani ali elektronski obliki, ter obveznost da voznik hrani in da na razpolago, kadar se to zahteva pri cestnem preverjanju:
- (i) izvod izjave o napotitvi, predložene prek sistema IMI od 2. februarja 2022 dalje;
 - (ii) dokazila o prevozih v pogodbenici gostiteljici, kot je elektronski tovorni list (e-CMR); in
 - (iii) tahografske zapise in zlasti oznake pogodbenice ali, v primeru Unije, države članice, v kateri je bil voznik prisoten med opravljanjem prevozov, v skladu z zahtevami glede zapisovanja in hranjenja zapisov iz oddelka 2 dela B in oddelka 4 dela B;
- (c) od 2. februarja 2022 dalje, obveznost, da mora prevoznik po obdobju napotitve na podlagi neposrednega zahtevka pristojnih organov pogodbenice ali, v primeru Unije, države članice, v katero je bil voznik napoten, prek javnega vmesnika, povezanega s sistemom IMI, predložiti izvode dokumentov iz točke (b)(ii) in (iii) tega odstavka ter dokumentacijo, ki se nanaša na plačilo voznika, glede na obdobje napotitve, pogodbo o zaposlitvi ali enakovreden dokument, obračun delovnih ur voznika in dokazilo o plačilu.

Od 2. februarja 2022 dalje prevoznik pošlje dokumentacijo prek javnega vmesnika, povezanega s sistemom IMI, najpozneje osem tednov od datuma zahtevka. Če prevoznik ne predloži zahtevane dokumentacije v določenem roku, lahko pristojni organi pogodbenice ali, v primeru Unije, države članice, v katero je bil voznik napoten, od 2. februarja 2022 dalje, prek sistema IMI zaprosijo za pomoč pristojne organe pogodbenice sedeža ali, v primeru Unije, države članice sedeža. Kadar je podana taka prošnja za medsebojno pomoč, imajo pristojni organi pogodbenice, v kateri ima prevoznik sedež, ali, v primeru Unije, države članice, v kateri ima prevoznik sedež, dostop do izjave o napotitvi in drugih ustreznih informacij, ki jih prevoznik predloži, od 2. februarja 2022 dalje, prek javnega vmesnika, povezanega s sistemom IMI.

¹³⁶ Uveden z Uredbo (EU) št. 1024/2012.

Pristojni organi pogodbenice, kjer ima prevoznik sedež, ali, v primeru Unije, države članice, kjer ima prevoznik sedež, zagotovijo, da, od 2. februarja 2022 dalje, prek sistema IMI pristojnim organom pogodbenice ali, v primeru Unije, pristojnim organom države članice, kamor je bil voznik napoten, predložijo zahtevano dokumentacijo v 25 delovnih dneh od datuma zahteve za medsebojno pomoč.

Vsaka pogodbenica zagotovi, da se informacije, ki se izmenjajo med pristojnimi nacionalnimi organi ali ki so navedenim organom posredovane, uporabijo samo v zadevah, za katere so bile zaprosene.

Medsebojno upravno sodelovanje in pomoč se izvajata brezplačno.

Zahteva po informacijah pristojnim organom ne preprečuje, da sprejmejo ukrepe za preiskavo in preprečevanje domnevnih kršitev tega oddelka.

3. Za namen preverjanja, ali se voznik v skladu s členom 1 ne šteje za napotnega, lahko vsaka pogodbenica kot nadzorni ukrep uvede samo obveznost za voznika, da v tiskani ali elektronski obliki hrani in da na razpolago, kadar se to zahteva pri cestnem preverjanju, dokazila o zadevnih prevozih, kot so elektronski tovorni list (e-CMR) in tahografski zapisi iz točke (b)(iii) odstavka 2 tega člena.

4. Prevoznik od 2. februarja 2022 dalje za namene nadzora v javnem vmesniku, povezanem z IMI, posodablja izjave o napotitvi iz točke (a) odstavka 2 tega člena.

5. Od 2. februarja 2022 dalje se informacije iz izjav o napotitvi v podatkovnem skladišču IMI za namene preverjanja hranijo za obdobje 24 mesecev.

6. Pogodbenica ali, v primeru Unije, država članica, na ozemlje katere je voznik napoten, in pogodbenica ali, v primeru Unije, država članica, iz katere je voznik napoten, sta odgovorni za spremljanje, nadzor in izvrševanje obveznosti iz tega oddelka ter sprejmeta ustrezne ukrepe v primeru nespoštovanja tega oddelka.

7. Vsaka pogodbenica ali, v primeru Unije, države članice zagotovijo, da inšpekcijski pregledi in nadzor skladnosti v skladu s tem členom in ob upoštevanju ustreznih določb tega oddelka niso diskriminatorni in/ali nesorazmerni.

8. Za izvrševanje obveznosti na podlagi tega oddelka vsaka pogodbenica ali, v primeru Unije, države članice zagotovijo učinkovite mehanizme, prek katerih lahko napoteni vozniki neposredno vložijo pritožbe proti svojim delodajalcem, ter pravico do začetka sodnih ali upravnih postopkov tudi v pogodbenici, na ozemlju katere so ali na ozemlje katere so bili vozniki napoteni, kadar ti vozniki menijo, da so utrpeli izgubo ali škodo zaradi neizpolnjevanja veljavnih pravil, tudi po končanem razmerju, med katerim je domnevno prišlo do neizpolnjevanja predpisov.

9. Odstavek 8 se uporablja brez poseganja v pristojnost sodišč vsake pogodbenice ali, v primeru Unije, držav članic, kot jo določajo zlasti ustrezni instrumenti prava Unije in/ali mednarodne konvencije.

10. Vsaka pogodbenica ali, v primeru Unije, države članice določijo pravila o kaznih, ki se uporabljajo za kršitve nacionalnih določb, sprejetih na podlagi tega oddelka, in sprejmejo vse potrebne ukrepe za zagotovitev njihovega izvajanja in spoštovanja. Te kazni morajo biti učinkovite, sorazmerne in odvračilne.

Vsaka pogodbenica o navedenih določbah uradno obvesti drugo pogodbenico do 30. junija 2021. Komisijo nemudoma obvestijo o vseh nadaljnjih spremembah teh določb.

Člen 7 – Uporaba sistema IMI

1. Od 2. februarja 2022 se informacije, vključno z osebnimi podatki, iz člena 6 izmenjujejo in obdelujejo v sistemu IMI, če so izpolnjeni naslednji pogoji:
 - (a) pogodbenici zagotavljata, da se podatki, obdelani v sistemu IMI, uporabljajo samo za namen, za katerega so bili prvotno izmenjani;
 - (b) kakršen koli prenos osebnih podatkov v Združeno kraljestvo na podlagi tega člena se lahko izvede le v skladu s točko (c) člena 23(1) Uredbe (EU) št. 1024/2012¹³⁷ in
 - (c) kakršen koli prenos osebnih podatkov v Unijo na podlagi tega člena se lahko izvede le v skladu s pravili o varstvu podatkov v mednarodnih prenosih Združenega kraljestva.
2. Pristojni organi v vsaki pogodbenici podelijo in prekličejo ustrezne pravice dostopa uporabnikom IMI.
3. Uporabniki IMI lahko do osebnih podatkov, obdelanih v sistemu IMI, dostopajo samo na podlagi potrebe po seznanitvi in izključno za namene izvajanja in izvrševanja tega oddelka.
4. Vsaka pogodbenica ali, v primeru Unije, vsaka država članica lahko pristojnemu organu dovoli, da nacionalnim socialnim partnerjem z drugimi sredstvi kot prek sistema IMI, zagotovi ustrezne informacije, ki so na voljo v IMI, kolikor je to potrebno za namen preverjanja skladnosti s pravili o napotitvi ter v skladu z nacionalnim pravom in praksami, pod pogojem, da:
 - (a) se informacije nanašajo na napotitev na ozemlje zadevne pogodbenice ali, v primeru Unije, zadevne države članice in
 - (b) se informacije uporabljajo izključno za izvrševanje pravil o napotitvi.
5. Specializirani odbor za cestni promet določi tehnične in postopkovne specifikacije za uporabo sistema IMI s strani Združenega kraljestva.
6. Vsaka pogodbenica prispeva k operativnim stroškom sistema IMI. Specializirani odbor za cestni promet določi stroške, ki jih krije vsaka pogodbenica.

¹³⁷ Uredba (EU) št. 1024/2012 Evropskega parlamenta in Sveta z dne 25. oktobra 2012 o upravnem sodelovanju prek informacijskega sistema za notranji trg in razveljavitvi Odločbe Komisije 2008/49/ES (uredba IMI) (UL L 316, 14.11.2012, str. 1)

- DEL B – Zahteve za voznike, ki so vključeni v prevoz blaga v skladu s členom ROAD.7 tega sporazuma

Oddelek 1. Potrdilo o strokovni usposobljenosti

Člen 1 – Področje uporabe

Ta oddelek se uporablja za vožnjo, ki jo opravlja vsakdo, ki je zaposlen ali ga uporablja cestni prevoznik v tovornem prometu pogodbenice, ki opravlja vožnje iz člena ROAD.4 [Prevoz blaga med ozemljema pogodbenic, prek njunih ozemelj in znotraj njunih ozemelj] tega sporazuma in uporablja vozila, za katera se zahteva vozniško dovoljenje kategorij C1, C1 + E, C ali C + E ali vozniško dovoljenje, ki ga specializirani odbor priznava kot enakovredno.

Člen 2 – Izvzetja

Potrdilo o strokovni usposobljenosti se ne zahteva za voznike:

- vozil, katerih največja dovoljena hitrost ne presega 45 km/h;
- vozil, ki jih uporabljajo ali nadzorujejo oborožene sile, civilna zaščita, gasilci, sile, pristojne za ohranjanje javnega reda in miru, ter vozil, ki opravljajo nujne reševalne prevoze, kadar se prevoz opravlja zaradi nalog, dodeljenih tem službam;
- vozil, ki opravljajo cestne preizkuse za namene tehničnega razvoja, popravila ali vzdrževanja, ali voznike novih ali predelanih vozil, ki še niso dana v promet;
- vozil, ki se uporabljajo v nujnih primerih ali so namenjena za reševalne akcije;
- vozil, ki prevažajo material, opremo ali stroje, ki jih vozniki uporabljajo pri svojem delu, če vožnja teh vozil ni glavna dejavnost voznikov; ali
- vozil, ki jih uporabljajo ali najemajo brez voznika poljedelska, vrtnarska, gozdarska, živinorejska ali ribiška podjetja za prevažanje blaga v okviru lastne podjetniške dejavnosti, razen če je vožnja del voznikove glavne dejavnosti ali če vožnja presega razdaljo, določeno v nacionalni zakonodaji, od sedeža podjetja, ki ima vozilo v lasti, najemu ali zakupu.

Člen 3 – Kvalifikacija in usposabljanje

1. Za vožnjo, kakor je opredeljena v členu 1, so obvezne temeljne kvalifikacije in obvezno redno usposabljanje. V ta namen pogodbenici določita:

- sistem temeljnih kvalifikacij, ki ustreza eni od naslednjih dveh možnosti:
 - način, ki vključuje obiskovanje tečaja in preizkus

V skladu z oddelkom 2(2.1) Dodatka ROAD.B.1.1 ta način pridobivanja temeljnih kvalifikacij vključuje obvezno obiskovanje tečaja za določeno obdobje. Zaključí se s preizkusom. Po uspešno opravljenem preizkusu se kvalifikacije potrdijo s spričevalom, kakor določa točka (a) člena 6(1).

- način, ki vključuje samo preizkus

V skladu z oddelkom 2(2.2) Dodatka ROAD.B.1.1 ta način pridobivanja temeljnih kvalifikacij ne vključuje obveznega obiskovanja tečaja, ampak le praktični in teoretični preizkus. Po uspešno opravljenih preizkusih se kvalifikacije potrdijo s spričevalom, kakor določa točka (b) člena 6(1).

Vendar pa lahko pogodbenica dovoli vozniku vožnjo na njenem ozemlju pred pridobitvijo spričevala, če voznik opravlja tečaj poklicnega usposabljanja s trajanjem najmanj šest mesecev in največ treh let. V okviru navedenega tečaja poklicnega usposabljanja se lahko preizkusa iz točk (i) in (ii) opravita postopoma;

(b) sistem rednega usposabljanja

V skladu z oddelkom 4 Dodatka ROAD.B.1.1 redno usposabljanje vključuje obvezno obiskovanje tečaja. Potrdi se s spričevalom, kakor določa člen 8(1).

2. Pogodbenica lahko določi tudi sistem pospešenega pridobivanja temeljnih kvalifikacij, tako da lahko voznik vozi v primerih iz točk (a)(ii) in (b) člena 5(2).

V skladu z oddelkom 3 Dodatka ROAD.B.1.1 pospešeno pridobivanje temeljnih kvalifikacij vključuje obvezno obiskovanje tečaja. Zaključi se s preizkusom. Po uspešno opravljenem preizkusu se kvalifikacije potrdijo s spričevalom, kakor določa člen 6(2).

3. Pogodbenica lahko voznike, ki so pridobili spričevalo o strokovni usposobljenosti, določeno v členu 8 oddelka 1 Dela A, oprosti preizkusov iz odstavkov 1(a)(i) in (ii) ter iz odstavka 2 tega člena v zvezi s strokovnimi področji iz preizkusa, ki ga predvideva navedeni del te priloge, in po potrebi obiskovanja ustreznega tečaja.

Člen 4 – Pridobljene pravice

Vozniki, ki imajo vozniško dovoljenje kategorije C1, C1 + E, C ali C + E ali vozniško dovoljenje, ki ga je specializirani odbor za cestni promet priznal kot enakovredno, izdano najpozneje 10. septembra 2009, so oproščeni potrebe po pridobitvi temeljne kvalifikacije.

Člen 5 – Temeljne kvalifikacije

1. Za pristop k opravljanju temeljnih kvalifikacij se ne zahteva predhodna pridobitev ustreznega vozniškega dovoljenja.

2. Vozniki vozil, namenjenih za prevoz blaga, smejo voziti:

(a) od 18. leta:

(i) vozilo voznških kategorij C in C + E, če imajo spričevalo iz člena 6(1); in

(ii) vozilo voznških kategorij C1 in C1 + E, če imajo spričevalo iz člena 6(2);

(b) od 21. leta vozilo voznških kategorij C in C + E, če imajo spričevalo iz člena 6(2);

3. Brez poseganja v starostno omejitev, določeno v odstavku 2, so vozniki, ki prevažajo blago in imajo spričevalo, kakor ga predvideva člen 6 za eno od kategorij iz odstavka 2 tega člena, oproščeni pridobivanja takšnega spričevala za katere koli druge kategorije vozil iz navedenega odstavka.

4. Od voznikov, ki prevažajo blago in razširijo ali spremenijo svoje dejavnosti tako, da prevažajo potnike, ali obratno, ter imajo spričevalo, kakor ga določa člen 6, se ne zahteva, da ponavljajo skupni del temeljnih kvalifikacij, ampak le dele, ki so specifični za nove kvalifikacije.

Člen 6 – Spričevalo, ki potrjuje temeljne kvalifikacije

1. Spričevalo, ki potrjuje temeljne kvalifikacije

(a) Spričevalo, podeljeno na podlagi obiskovanja tečaja in preizkusa

Pogodbenici v skladu s členom 3(1)(a)(i) zahtevata od kandidatov za voznike, da obiskujejo tečaje v centrih za usposabljanje, ki jih pristojni organi odobrijo v skladu z oddelkom 5 Dodatka ROAD.B.1.1.1 (v nadaljnjem besedilu: „odobreni centri za usposabljanje“). Ti tečaji zajemajo vsa strokovna področja iz oddelka 1 Dodatka ROAD.B.1.1.1. Tako usposabljanje se zaključi z uspešno opravljenim preizkusom, določenim v oddelku 2(2.1) Dodatka ROAD.B.1.1.1. Ta preizkus organizirajo pristojni organi pogodbenic ali katerikoli subjekt, ki ga ti določijo, in preverjajo, ali ima kandidat za voznika v zvezi z navedenimi strokovnimi področji stopnjo znanja, zahtevano v oddelku 1 Dodatka ROAD.B.1.1.1. Navedeni organi ali subjekti nadzorujejo preizkus in po uspešnem zaključku vozniku izdajo spričevalo, ki potrjuje temeljne kvalifikacije.

(b) Spričevalo, podeljeno na podlagi preizkusa

Pogodbenici v skladu s členom 3(1)(a)(ii) od kandidatov za voznike zahtevata, da opravijo teoretični in praktični preizkus iz oddelka 2(2.2) Dodatka ROAD.B.1.1.1. Navedena preizkusa organizirajo pristojni organi pogodbenic ali subjekt, ki ga ti določijo, in preverjajo, ali ima kandidat za voznika v zvezi z vsemi navedenimi strokovnimi področji stopnjo znanja, zahtevano v oddelku 1 Dodatka ROAD.B.1.1.1. Navedeni organi ali subjekti nadzorujejo preizkuse in po uspešnem zaključku vozniku izdajo spričevalo, ki potrjuje temeljne kvalifikacije

2 Spričevalo, ki potrjuje pospešeno pridobljene temeljne kvalifikacije

Pogodbenice v skladu s členom 3(2) od kandidatov za voznike zahtevajo, da obiskujejo tečaje v odobrenih centrih za usposabljanje. Ti tečaji zajemajo vsa strokovna področja iz oddelka 1 Dodatka ROAD.B.1.1.1.

Tako usposabljanje se zaključi s preizkusom, določenim v oddelku 3 Dodatka ROAD.B.1.1.1. Ta preizkus organizirajo pristojni organi pogodbenic ali katerikoli subjekt, ki ga ti določijo, in preverjajo, ali ima kandidat za voznika v zvezi z navedenimi strokovnimi področji stopnjo znanja, zahtevano v oddelku 1 Dodatka ROAD.B.1.1.1. Navedeni organi ali subjekti nadzorujejo preizkus in po uspešnem zaključku vozniku izdajo spričevalo, ki potrjuje pospešeno pridobljene temeljne kvalifikacije.

Člen 7 – Redno usposabljanje

Redno usposabljanje obsega usposabljanje, ki imetnikom spričevala omogoča, da posodobijo znanje, ki je nujno za njihovo delo, s posebnim poudarkom na varnosti v cestnem prometu, zdravju in varnosti pri delu ter zmanjšanju vpliva vožnje na okolje.

To usposabljanje organizira odobreni center za usposabljanje v skladu z oddelkom 5 Dodatka ROAD.B.1.1.1. Usposabljanje je sestavljeno iz predavanj v učilnici, praktičnega usposabljanja in, če je voljo, usposabljanja z orodji informacijske in komunikacijske tehnologije (IKT) ali na najnaprednejših simulatorjih. Če se voznik zaposli pri drugem podjetju, je treba upoštevati že opravljeno redno usposabljanje.

Redno usposabljanje je sestavljeno tako, da širi in osvežuje vsebine iz oddelka 1 Dodatka ROAD.B.1.1.1. Zajema raznovrstne vsebine in vedno vključuje vsaj eno vsebino, povezano z varnostjo v

cestnem prometu. Pri vsebinah usposabljanja se upošteva razvoj ustrezne zakonodaje in tehnologije ter, kolikor je to mogoče, posebne potrebe voznika glede usposabljanja.

Člen 8 – Spričevalo, ki potrjuje redno usposabljanje

1. Ko voznik opravi redno usposabljanje iz člena 7, mu pristojni organi pogodbenic ali odobreni center za usposabljanje izdajo spričevalo, ki potrjuje redno usposabljanje.

2. Prvi tečaj rednega usposabljanja opravijo naslednji vozniki:

(a) imetniki spričeval iz člena 6 v roku pet let od izdaje navedenega spričevala in

(b) vozniki iz člena 4 v petih letih po 10. septembru 2009.

Pogodbenica lahko obdobja iz točk (a) ali (b) skrajša ali oprosti za največ dve leti.

3. Voznik, ki je opravil prvi tečaj rednega usposabljanja iz odstavka 2 tega člena, opravlja redno usposabljanje vsakih pet let pred iztekom veljavnosti spričevala, ki potrjuje redno usposabljanje.

4. Imetniki spričevala iz člena 6 ali imetniki spričevala iz odstavka 1 tega člena in vozniki iz člena 4, ki ne opravljajo več poklica in ne izpolnjujejo zahtev iz odstavkov 1, 2 in 3, opravijo redno usposabljanje, preden ponovno začnejo opravljati poklic.

5. Vozniki, ki opravljajo cestni prevoz blaga in so opravili tečaje rednega usposabljanja za eno izmed voznških kategorij iz člena 5(2), so oproščeni obveznosti, da se udeležijo rednega usposabljanja za ostale kategorije, določene v navedenem odstavku.

Člen 9 – Izvrševanje

Pristojni organi pogodbenice bodisi poleg ustreznih kategorij voznškega dovoljenja neposredno na voznško dovoljenje namestijo identifikacijsko oznako, ki potrjuje, da ima voznik spričevalo o strokovni usposobljenosti in označuje datum poteka veljavnosti, bodisi uvedejo posebno izkaznico o voznških kvalifikacijah, ki jo je treba sestaviti v skladu z vzorcem iz Dodatka ROAD.B.1.2. Sprejemljiv je lahko kateri koli drug vzorec, če ga specializirani odbor za cestni promet prizna kot enakovrednega. Pogodbenica za namene tega oddelka prizna izkaznico o voznških kvalifikacijah ali enakovreden dokument, kot je navedeno zgoraj, ki ga izdajo pristojni organi druge pogodbenice.

Voznikom mora biti omogočeno, da na zahtevo pooblaščenega inšpektorja predložijo voznško dovoljenje ali posebno izkaznico o voznških kvalifikacijah ali enakovreden dokument s prepoznavnim znakom, ki potrjuje, da ima spričevalo o strokovni usposobljenosti.

Dodatek ROAD.B.1.1: MINIMALNE ZAHTEVE ZA KVALIFIKACIJE IN USPOSABLJANJE

Za zagotovitev čim večje usklajenosti pravil, ki urejajo cestni prevoz blaga iz naslova I tretjega naslova drugega dela [Cestni prevoz blaga], so minimalne zahteve glede voznških kvalifikacij in usposabljanja ter odobritve centrov za usposabljanje določene v oddelkih 1 do 5 tega dodatka. Sprejemljiva je lahko katera koli druga vsebina teh kvalifikacij ali usposabljanja, če jo specializirani odbor za cestni promet šteje kot enakovredno.

Oddelek 1: Seznam subjektov

Znanje, ki ga morajo pogodbenice upoštevati pri ugotavljanju voznškovih temeljnih kvalifikacij in pri rednem usposabljanju, mora vključevati najmanj vsebine s tega seznama. Kandidati za voznike

morajo doseči stopnjo znanja in praktično usposobljenost, potrebno za varno vožnjo vseh vozil ustrezne vozniške kategorije. Minimalna raven znanja ne sme biti nižja od ravni, dosežene med obveznim izobraževanjem, dopolnjenim s poklicnim usposabljanjem.

1. Izboljšanje racionalne vožnje, ki temelji na varnostnih predpisih

1.1 Cilj: poznavanje značilnosti kinematične verige, da se tako lahko kar najbolj učinkovito uporablja:

krivulje navora, moč, specifična poraba motorja, območje optimalne uporabe pri števcu vrtljajev, diagrami prestavnega razmerja menjalnika.

1.2 Cilj: poznavanje tehničnih lastnosti in delovanja varnostnih mehanizmov, da se lahko nadzoruje vozilo, zmanjša obraba in preprečijo motnje v delovanju:

omejitve pri uporabi zavor in retarderja, kombinirana uporaba zavor in retarderja, učinkovitejša izraba razmerja med hitrostjo in prestavo, izraba inercije vozila, načini upočasnitve in zaviranja po klancu navzdol, ukrepanje pri okvari, uporaba elektronskih in mehanskih naprav, kot so elektronski nadzor stabilnosti, napredni sistemi za zaviranje v sili, protiblokirni zavorni sistem, sistemi za preprečevanje zdrsa pogonskih koles, sistemi za spremljanje lokacije vozila ter druge naprave za pomoč vozniku ali avtomatizacijske naprave, odobrene za uporabo.

1.3 Cilj: sposobnost optimizacije porabe goriva:

optimizacija porabe goriva z uporabo znanja iz točk 1.1 in 1.2, pomembnost predvidevanja prometnega toka, ustrezna razdalja do drugih vozil in izkoriščanje vztrajnostnega momenta vozila, enakomerna hitrost, umirjen način vožnje in ustrezen tlak v pnevmatikah, kot tudi poznavanje inteligentnih prometnih sistemov, ki omogočajo učinkovitejšo vožnjo in boljše načrtovanje poti.

1.4 Cilj: zmožnost predvideti in oceniti tveganja v prometu ter se jim prilagoditi:

ozaveščenost o različnih pogojih na cesti ter različnih prometnih in vremenskih razmerah ter prilagajanje tem pogojem oziroma razmeram, predvidevanje dogodkov, ki se bodo odvijali; razumevanje, kako pripraviti in načrtovati potovanje v neobičajnih vremenskih razmerah; poznavanje uporabe ustrezne varnostne opreme in zmožnost oceniti, kdaj je treba potovanje odložiti ali odpovedati zaradi skrajnih vremenskih razmer; prilagajanje tveganjem v prometu, vključno z nevarnim ravnanjem v prometu ali nezbrano vožnjo (zaradi uporabe elektronskih naprav, prehranjevanja, pitja itd.); prepoznavanje nevarnih situacij in sposobnost soočiti se s stresom v takih situacijah, zlasti v zvezi z velikostjo in težo vozil ter ranljivimi udeleženci v cestnem prometu, kot so pešci, kolesarji in motorna dvokolesna vozila, ter prilagajanje tem situacijam;

prepoznavanje možnih nevarnih situacij ter ustrezno predvidevanje, kdaj lahko te potencialno nevarne situacije pripeljejo do situacij, ko je nesreča neizbežna, ter izbira in izvajanje ukrepov, ki povečajo varnost do te mere, da se je nesreči, če pride do te nevarne situacije, še vedno mogoče izogniti.

1.5 Cilj: sposobnost nalaganja vozila z upoštevanjem varnostnih predpisov in pravilne uporabe vozila:

sile, ki vplivajo na vozila med vožnjo, uporaba prestavnega razmerja menjalnika glede na tovor vozila in lastnosti ceste, uporaba sistemov samodejnega menjalnika, izračun koristnega tovora vozila ali

sestave, izračun skupne prostornine, porazdelitev tovora, posledice prenatovorjenja osi, stabilnost vozila in težišče, vrste embalaže in palet;

glavne kategorije blaga, ki ga je treba zaščititi, tehnike pritrdjevanja in privezovanja, uporaba zaščitnih jermenov, uporaba vpenjalnih pripomočkov, uporaba pretovornih naprav, in pritrditev in odstranitev ponjav.

2. Uporaba predpisov

2.1 Cilj: poznavanje socialnega okolja cestnega prometa in predpisov, ki ga urejajo:

najdaljša neprekinjena vožnja, ki velja za prometno panogo, načela, uporaba in posledice pravil v zvezi s časom vožnje in časom počitka ter pravil v zvezi s tahografom; sankcije za neuporabo, napačno uporabo ali ponarejanje tahografa; poznavanje socialnega okolja cestnega prometa: pravice in dolžnosti voznikov glede temeljnih kvalifikacij in rednega usposabljanja.

2.2 Cilj: poznavanje predpisov o prevozu blaga:

operativne licence, dokumentacija, ki mora biti prisotna v vozilu, prepovedi vožnje na posameznih cestnih odsekih, pristojbine za uporabo cest, obveznosti na podlagi standardnih pogodb za prevoz blaga, priprava dokumentov, ki sestavljajo pogodbo za prevoz, mednarodna prometna dovoljenja, obveznosti na podlagi Konvencije o pogodbi za mednarodni cestni tovorni promet¹³⁸, priprava mednarodnega tovarnega lista, prehod meja, tovarni posredniki, posebni dokumenti, ki spremljajo blago.

3. Zdravje, varnost na cesti in varovanje okolja, storitev, logistika

3.1 Cilj: osveščanje voznikov glede nevarnosti na cesti in nesreč pri delu:

vrste nesreč pri delu v prometu, statistika nesreč na cesti, udeležba tovornjakov/avtobusov, človeške, materialne in finančne posledice.

3.2 Cilj: zmožnost preprečevanja kaznivih dejanj in tihotapljenja ilegalnih priseljencev:

splošne informacije, posledice za voznike, preventivni ukrepi, kontrolni seznam, predpisi o odgovornosti prevoznika.

3.3 Cilj: zmožnost preprečevanja fizičnih tveganj:

ergonomska načela, tvegani gibi in drža, fizična kondicija, način ravnanja s tovorom, osebna zaščita.

3.4 Cilj: osveščanje o pomenu telesne in mentalne sposobnosti:

načela zdrave, uravnotežene prehrane, učinki alkohola, drog ali drugih snovi, ki utegnejo vplivati na obnašanje, simptomi, vzroki, učinki utrujenosti in stresa, poglobljena vloga cikla delo-počitek.

3.5 Cilj: zmožnost ocene razmer v sili:

¹³⁸Sklenjena v Ženevi 19. maja 1956.

ravnanje v sili: ocena stanja, preprečevanje zapletov po nesreči, klicanje pomoči, pomoč ranjenim in nudenje prve pomoči, ravnanje v primeru požara, evakuacija potnikov iz tovornjaka, ravnanje v primeru agresije; osnovna načela priprave poročila o nesreči.

3.6 Cilj: sposobnost z vedenjem prispevati k pozitivni podobi podjetja:

vedenje voznika in podoba podjetja: pomen kakovosti voznikovih storitev za podjetje, vloge voznika, ljudi, s katerimi je voznik v stiku, vzdrževanje vozila, organizacija dela, komercialne in finančne posledice spora.

3.7 Cilj: poznavanje ekonomskega okolja cestnega prevoza blaga in tržne ureditve:

cestni promet glede na druge načine prevoza (konkurenca, nakladalci), različne dejavnosti v cestnem prometu (prevoz za najem ali plačilo, prevoz za lastne potrebe, pomožne prevozne dejavnosti) organizacija glavnih tipov prevoznih podjetij in pomožnih prevoznih dejavnosti, različne prevozne specializacije (cisterne, prevoz pri določeni temperaturi, nevarno blago, prevoz živali itd.), spremembe v panogi (razvejanje storitev, oprtni promet, podizvajanje itd.).

Oddelek 2: Obvezne temeljne kvalifikacije iz točke (a) člena 3(1) oddelka 1 dela B

Pogodbenica lahko kot del usposabljanja iz tega oddelka in oddelka 3 tega dodatka upošteva posebne druge vrste usposabljanja v zvezi s cestnim prevozom blaga, ki se zahteva v skladu z njeno zakonodajo.

2.1. Način, ki vključuje obiskovanje tečaja in preizkus

Temeljne kvalifikacije morajo obsegati poučevanje vseh vsebin s seznama iz oddelka 1 tega dodatka. Pouk za temeljne kvalifikacije mora obsegati 280 ur.

Vsak kandidat za voznika mora opraviti vsaj 20 ur individualne vožnje z vozilom zadevne kategorije, ki izpolnjuje vsaj zahteve za testna vozila.

Pri individualni vožnji mora kandidata za voznika spremljati inštruktor, zaposlen pri odobrenem centru za usposabljanje. Vsak kandidat za voznika sme voziti največ osem ur od 20 ur individualne vožnje na posebnem terenu ali na zmogljivem simulatorju, da se oceni usposobljenost za racionalno vožnjo, ki temelji na varnostnih predpisih, zlasti v zvezi z obvladovanjem vozila ob različnih pogojih na cesti in spremembami teh glede na različne vremenske razmere in čas dneva ali noči ter sposobnostjo optimizacije porabe goriva.

Pogodbenica in, v primeru Unije, država članica lahko dovoli, da odobreni centri za usposabljanje del usposabljanja izvajajo z uporabo IKT, kot je e-učenje, pri čemer se zagotovi ohranitev visoke kakovosti in učinkovitosti usposabljanja in izberejo področja, kjer se lahko ta orodja IKT najbolj učinkovito uporabijo. V takem primeru se zahtevata zanesljiva identifikacija uporabnikov in ustrezen nadzor.

Za voznike iz člena 5(4) oddelka 1 dela B morajo temeljne kvalifikacije obsegati 70 ur, vključno s petimi urami individualne vožnje.

Ob koncu usposabljanja pristojni organi pogodbenic ali subjekt, ki ga ti določijo, pripravijo vozniku pisni ali ustni preizkus. Preizkus mora obsegati najmanj eno vprašanje o vsakem cilju, navedenem na seznamu vsebin v oddelku 1 tega dodatka.

2.2 Način, ki vključuje preizkus

Pristojni organi pogodbenic ali subjekt, ki ga ti določijo, pripravijo zgoraj navedene teoretične in praktične preizkuse, da preverijo, ali ima kandidat za voznika v zvezi z zgoraj navedenimi vsebinami in cilji stopnjo znanja, zahtevano v oddelku 1 tega dodatka.

- (a) Teoretični preizkus je sestavljen iz najmanj dveh delov:
- (i) vprašanja, ki vključujejo več možnih odgovorov, vprašanja, ki zahtevajo neposredni odgovor, ali kombinacija obeh načinov ter
 - (ii) študij primerov.

Teoretični preizkus mora trajati najmanj štiri ure.

- (b) Praktični preizkus je sestavljen iz dveh delov:
- (i) preizkus vožnje za oceno usposobljenosti za racionalno vožnjo na podlagi varnostnih predpisov. Preizkus mora potekati, če je možno, na cestah izven naselij, na hitrih cestah in na avtocestah (ali podobno) in na vseh vrstah mestnih cest, ki predstavljajo različne stopnje težavnosti, na katere utegne naleteti voznik. Zaželeno je, da ta preizkus poteka ob različni gostoti prometa. Čas vožnje po cesti mora biti kar najbolj izkoriščen, tako da se kandidat oceni v vseh prometnih območjih, kjer utegne voziti. Ta preizkus mora trajati najmanj 90 minut;
 - (ii) praktični preizkus, ki obsega najmanj točke 1.5, 3.2, 3.3 in 3.5 oddelka 1 tega dodatka.

Ta preizkus mora trajati najmanj 30 minut.

Vozilo, ki se uporablja za praktično vožnjo, mora izpolnjevati vsaj zahteve za testna vozila.

Praktičnemu preizkusu je lahko dodan tretji preizkus, ki poteka na posebnem terenu ali na zmogljivem simulatorju, da se oceni usposobljenost za racionalno vožnjo, ki temelji na varnostnih predpisih, zlasti v zvezi z obvladovanje vozila ob različnih pogojih na cesti in njihovimi spremembami glede na različne vremenske razmere in čas dneva ali noči.

Trajanje tega morebitnega preizkusa ni določeno. Če voznik opravlja tak preizkus, se trajanje odšteje od 90 minut za preizkus vožnje iz (i), vendar odšteti čas ne sme presegati 30 minut.

Pri voznikih iz člena 5(4) oddelka 1 dela B mora biti teoretični preizkus omejen na strokovna področja iz oddelka 1 tega dodatka, ki so v zvezi z vozili, za katere veljajo nove temeljne kvalifikacije. Vendar pa morajo ti vozniki v celoti opraviti praktični preizkus.

Oddelek 3: Pospešeno pridobivanje temeljnih kvalifikacij iz člena 3(2) oddelka 1 dela B Priloge ROAD.1

Pospešeno pridobivanje temeljnih kvalifikacij mora obsegati poučevanje vseh strokovnih področij s seznama iz oddelka 1 tega dodatka. Trajati mora 140 ur.

Vsak kandidat za voznika mora opraviti vsaj 10 ur individualne vožnje z vozilom zadevne kategorije, ki izpolnjuje vsaj zahteve za testna vozila.

Pri individualni vožnji mora kandidata za voznika spremljati inštruktor, zaposlen pri odobrenem centru za usposabljanje. Vsak kandidat za voznika sme voziti največ štiri ure od 10 ur individualne vožnje na posebnem terenu ali na zmogljivem simulatorju, da se oceni usposobljenost za racionalno vožnjo, ki temelji na varnostnih predpisih, zlasti v zvezi z obvladovanjem vozila ob različnih pogojih na cesti in spremembami teh pogojev na cesti glede na različne vremenske razmere in čas dneva ali noči ter sposobnostjo optimizacije porabe goriva.

Določbe četrtega odstavka točke 2.1 oddelka 2 tega dodatka se uporabljajo tudi za pospešeno pridobivanje temeljnih kvalifikacij.

Za voznike iz člena 5(4) oddelka 1 dela B mora pospešeno pridobivanje temeljnih kvalifikacij obsegati 35 ur, vključno z dvema urama in pol individualne vožnje.

Ob koncu usposabljanja pristojni organi pogodbenic ali subjekt, ki ga ti določijo, pripravijo vozniku pisni ali ustni preizkus. Preizkus mora obsegati najmanj eno vprašanje o vsakem cilju, navedenem na seznamu strokovnih področij v oddelku 1 tega dodatka.

Pogodbenica lahko kot del usposabljanja iz tega oddelka upošteva posebne druge vrste usposabljanja v zvezi s cestnim prevozom blaga, ki se zahteva v skladu z njeno zakonodajo.

Oddelek 4: Obvezno redno usposabljanje iz točke (b) člena 3(1) oddelka 1 dela B Priloge ROAD.1

Tečaje obveznega rednega usposabljanja mora organizirati odobreni center za usposabljanje. Trajati morajo 35 ur vsakih pet let, vsakič najmanj sedem ur skupaj, ki pa so lahko razdeljene na dva zaporedna dneva. Pri e-učenju odobreni center za usposabljanje zagotovi ohranjanje ustreznosti kakovosti usposabljanja, vključno z izbiro področja, kjer se lahko orodja IKT najbolj učinkovito uporabijo. Pogodbenice zlasti zahtevajo zanesljivo identifikacijo uporabnikov in ustrezen nadzor. Usposabljanje v obliki e-učenja ne sme trajati dlje od 12 ur. Vsaj eden od tečajev usposabljanja pokriva vsebino, povezano z varnostjo v cestnem prometu. Pri vsebini usposabljanja se upoštevajo potrebe po usposabljanju v zvezi s prevozi, ki jih voznik izvaja, ter zadevnim pravnim in tehnološkim razvojem, upoštevati pa bi bilo treba, kolikor je mogoče, tudi potrebe posameznega voznika glede usposabljanja. V predpisanih 35 urah bi morale biti obravnavane številne različne vsebine, vključno s ponovitvijo usposabljanja, kadar se izkaže, da voznik potrebuje posebno popravno izobraževanje.

Pogodbenica in, v primeru Unije, država članica lahko kot del usposabljanja iz tega oddelka upošteva posebne druge vrste usposabljanja v zvezi s cestnim prevozom blaga, ki se zahteva v skladu z njeno zakonodajo.

Oddelek 5: Odobritev temeljnih kvalifikacij in rednega usposabljanja

5.1. Center za usposabljanje, ki sodeluje pri temeljnih kvalifikacijah in rednem usposabljanju, morajo odobriti pristojni organi pogodbenic. Odobritev se izda le na podlagi pisne vloge. Vloga mora biti opremljena z dokumenti, ki vključujejo:

5.1.1 ustrezen program kvalifikacij in usposabljanja, ki podrobno določa učne vsebine in podaja predlagan izvedbeni načrt in učne metode;

5.1.2 inštruktorjeve kvalifikacije in področja dejavnosti;

5.1.3 podatki o kraju izvajanja tečajev, učnem gradivu, pripomočkih, ki so na voljo za praktično delo, in o voznem parku, ki se uporablja;

- 5.1.4 pogoji glede udeležbe na tečajih (število udeležencev).
- 5.2. Pristojni organ mora izdati pisno odobritev ob upoštevanju naslednjih pogojev:
 - 5.2.1 usposabljanje je treba izvajati v skladu z dokumenti, ki spremljajo vlogo;
 - 5.2.2 pristojni organ ima pravico poslati pooblaščen osebe, da pomagajo v odobrenih centrih, in ima pravico takšne centre kontrolirati glede sredstev, ki se uporabljajo, in glede pravilnega izvajanja tečajev usposabljanja in preizkusov;
 - 5.2.3 odobritev se prekliče ali začasno odvzame, če niso več izpolnjeni pogoji za odobritev.

Odobreni centri morajo jamčiti, da inštruktorji dobro poznajo večino najnovejših predpisov in zahtev v zvezi z usposabljanjem. V okviru posebnega izbirnega postopka morajo inštruktorji izkazati poznavanje vsebin ter pedagoških in didaktičnih metod. V zvezi s praktičnim delom usposabljanja morajo izkazati izkušnje kot profesionalni vozniki ali podobne izkušnje, kot na primer inštruktorji za tovornjake.

Program inštrukcij mora biti v skladu s odobritvijo in mora obsegati vsebine s seznama v oddelku 1.

Stran 1

IZKAZNICA O VOZNIŠKIH KVALIFIKACIJAH		(DRŽAVA ČLANICA/ZDRUŽENO KRALJESTVO)
	1.	
	2	
	3	
<div style="border: 1px solid black; padding: 5px; width: 100%;"> 6. FOTOGRAFIJ A </div>	4 a.	4b.
	4c.	(4d.)
	5a.	5b.
	7	
	(8.)	
9.		

Stran 2

<div style="border: 1px solid black; padding: 5px; width: 100%;"> 11. </div>																			
1. Priimek 2. Ime 3. Datum in kraj rojstva 4a. Datum izdaje 4b. Datum prenehanja veljavnosti 4c. Izdal 5a. Št. dovoljenja 5b. Zaporedna št. 10. Oznaka Unije ¹³⁹	<table border="1" style="width: 100%; border-collapse: collapse;"> <thead> <tr> <th style="width: 10%;">9.</th> <th style="width: 10%;">10.</th> </tr> </thead> <tbody> <tr><td>C1</td><td></td></tr> <tr><td>C</td><td></td></tr> <tr><td>D1</td><td></td></tr> <tr><td>D</td><td></td></tr> <tr><td>C1E</td><td></td></tr> <tr><td>CE</td><td></td></tr> <tr><td>D1E</td><td></td></tr> <tr><td>DE</td><td></td></tr> </tbody> </table>	9.	10.	C1		C		D1		D		C1E		CE		D1E		DE	
9.	10.																		
C1																			
C																			
D1																			
D																			
C1E																			
CE																			
D1E																			
DE																			

¹³⁹ Če se porablja

Oddelek 2. Čas vožnje, odmori in čas počitka

Člen 1 – Področje uporabe

1. Ta oddelek določa pravila o času vožnje, odmorih in času počitka za voznike iz točke (b) člena ROAD 7(1) tega sporazuma, ki opravljajo vožnje iz člena ROAD.4 [Prevoz blaga med ozemljema pogodbenic, prek njunih ozemelj in znotraj njunih ozemelj] tega sporazuma.

2. Kadar voznik opravlja vožnjo iz člena ROAD.4 [Prevoz blaga med ozemljema pogodbenic, prek njunih ozemelj in znotraj njunih ozemelj] tega sporazuma, se pravila iz tega oddelka uporabljajo za vsak cestni prevoz, ki ga opravlja voznik med ozemlji pogodbenic in med državami članicami.

3. Ta oddelek se uporablja:

- (a) kadar največja dovoljena masa vozil, skupaj s kakršnim koli priklopnikom ali polpriklopnikom, presega 3,5 tone; ali
- (b) od 1. julija 2026 dalje, kadar največja dovoljena masa vozil, skupaj s kakršnim koli priklopnikom ali polpriklopnikom, presega 2,5 tone.

4. Ta oddelek se ne uporablja za prevoze z:

- (a) vozili ali kombinacijami vozil, katerih največja dovoljena masa ne presega 7,5 tone in ki se uporabljajo za:
 - (i) prevoz materiala, opreme ali strojev za voznikovo uporabo pri voznikovem delu ali
 - (ii) dostavo blaga, izdelanega v okviru obrtne dejavnosti,

le v radiju 100 km od baze podjetja ter pod pogojem, da vožnja vozila ni glavna voznikova dejavnost in da se prevoz ne opravlja za najem ali plačilo;

- (b) vozil, katerih največja dovoljena hitrost ne presega 40 km/h;
- (c) vozili, ki jih imajo v lasti ali v najemu brez voznika oborožene sile, civilna zaščita, gasilci in sile, odgovorne za vzdrževanje javnega reda, če se prevoz opravlja kot posledica nalog, dodeljenih tem silam, in je pod njihovim nadzorom;
- (d) vozili, ki se uporabljajo v nujnih primerih ali reševalnih akcijah;
- (e) specializiranimi vozili, ki se uporabljajo za medicinske namene;
- (f) vozili, ki so specializirana za vleko vozil v okvari in delujejo v oddaljenosti 100 km od svoje baze;
- (g) vozili, s katerimi se opravljajo preizkusne vožnje za namene tehničnega razvoja, popravila ali vzdrževanja, ter novimi ali predelanimi vozili, ki še niso bila dana v uporabo;
- (h) vozili, katerih največja dovoljena masa, skupaj s kakršnim koli priklopnikom ali polpriklopnikom, presega 2,5 tone, vendar ne presega 3,5 tone, in ki se uporabljajo za prevoz blaga, kadar se prevoz ne opravi za najem ali plačilo, temveč za lastni račun podjetja ali voznika, in vožnja ni glavna dejavnost osebe, ki vozi vozilo;

- (i) komercialnimi vozili, ki imajo zgodovinski status v skladu z zakonodajo države članice, v kateri se vozijo, in ki se uporabljajo za nekomercialni prevoz blaga.

Člen 2 – Opredelitev pojmov

V tem oddelku se uporabljajo naslednje opredelitve pojmov:

- (a) „prevoz po cesti“ pomeni vsako vožnjo naloženega ali praznega vozila, ki v celoti ali delno poteka po javnih cestah;
- (b) „odmor“ pomeni vsako obdobje, v katerem voznik ne sme voziti ali opravljati katerega koli drugega dela in ki je namenjeno izključno za oddih;
- (c) „drugo delo“ pomeni vse dejavnosti, ki so opredeljene kot delovni čas v točki (a) člena 2(1) oddelka 3 dela B, razen vožnje, vključno s katerim koli delom za istega ali drugega delodajalca v sektorju prevoza ali zunaj njega;
- (d) „počitek“ pomeni vsako neprekinjeno obdobje, v katerem lahko voznik svobodno razpolaga s svojim časom;
- (e) „dnevni čas počitka“ pomeni dnevno obdobje, v katerem lahko voznik svobodno razpolaga s svojim časom, in zajema „redni dnevni čas počitka“ in „skrajšani dnevni čas počitka“:
 - (i) „redni dnevni čas počitka“ pomeni vsako obdobje počitka, ki traja vsaj 11 ur, in se lahko izkoristi v dveh obdobjih, od katerih mora biti prvo neprekinjeno obdobje, ki traja vsaj 3 ure, drugo pa neprekinjeno obdobje, ki traja vsaj 9 ur, in
 - (ii) „skrajšani dnevni čas počitka“ pomeni vsako obdobje počitka, ki traja vsaj 9 ur, vendar manj kot 11 ur;
- (f) „tedenski čas počitka“ pomeni vsak tedenski čas, v katerem lahko voznik svobodno razpolaga s svojim časom, in zajema „redni tedenski čas počitka“ in „skrajšani tedenski čas počitka“:
 - (i) „redni tedenski čas počitka“ pomeni vsako obdobje počitka, ki traja vsaj 45 ur, in
 - (ii) „skrajšani tedenski čas počitka“ pomeni vsako obdobje počitka, ki traja manj kot 45 ur in ki se lahko ob upoštevanju pogojev, določenih v členu 6(6) in 6(7) tega oddelka, skrajša na najmanj 24 zaporednih ur;
- (g) „teden“ pomeni obdobje od ponedeljka od 00.00 ure do nedelje do 24.00 ure;
- (h) „obdobje vožnje“ pomeni trajanje dejavnosti vožnje, zabeležene:
 - (i) avtomatsko ali polavtomatsko s tahografom, kot je opredeljeno v točkah (e), (f), (g) in (h) člena 2 oddelka 4 dela B te priloge; ali
 - (ii) ročno, kakor to zahtevata člen 9(2) in člen 11 oddelka 4 dela B te priloge;
- (i) „dnevni čas vožnje“ pomeni skupni čas vožnje med koncem enega dnevnega časa počitka in začetkom naslednjega dnevnega časa počitka ali med dnevnim časom počitka in tedenskim časom počitka;

- (j) „tedenski čas vožnje“ pomeni skupni čas vožnje v enem tednu;
- (k) „največja dovoljena masa“ pomeni največjo dovoljeno obratovalno maso polno naloženega vozila;
- (l) „vožnja z več vozniki“ pomeni situacijo, v kateri sta v vsakem obdobju vožnje med katerima koli dvema zaporednima dnevnima časoma počitka ali med dnevnim časom počitka in tedenskim časom počitka v vozilu vsaj dva voznika, ki vozita. Za prvo uro vožnje z več vozniki je prisotnost drugega voznika neobvezna, za preostanek obdobja pa obvezna;
- (m) „čas vožnje“ je celotni čas vožnje od trenutka, ko voznik začne z vožnjo po času počitka ali odmora, do začetka časa počitka ali odmora; čas vožnje je lahko neprekinjen ali prekinjen.

Člen 3 – Zahteve za spremljevalce voznikov

Najnižja starost spremljevalcev voznikov je 18 let. Vendar lahko vsaka pogodbenica in, v primeru Unije, država članica zniža najnižjo starost spremljevalcev voznikov na 16 let, pod pogojem, da je znižanje namenjeno poklicnemu usposabljanju in da so izpolnjene omejitve, ki jih določa Združeno kraljestvo in, za Unijo, nacionalna pravila države članice na področju zaposlovanja.

Člen 4 – Čas vožnje

1. Dnevni čas vožnje ne presega devet ur.

Vendar pa se v enem tednu dnevni čas vožnje lahko največ dvakrat podaljša do največ 10 ur.

2. Tedenski čas vožnje ne presega 56 ur in ne povzroči prekoračitve najdaljšega tedenskega delovnega časa 60 ur.
3. Skupni čas vožnje katerih koli dveh zaporednih tednov ne presega 90 ur.
4. Dnevni in tedenski čas vožnje vključuje ves čas vožnje na ozemlju pogodbenic.
5. Voznik kot drugo delo zapiše vsak čas, porabljen, kot je opisano v točki (c) člena 2, in vsak čas, porabljen za vožnjo vozila, ki se uporablja za komercialne dejavnosti, ko vozniku ni treba zapisovati časa vožnje, ter v skladu s točko (b)(iii) člena 6(5) oddelka 4 Dela B zapiše vsak čas pripravljenosti, kot je opredeljen v členu 2(2) oddelka 3 Dela B. Ti zapisi se vnesejo ročno na tahografski vložek ali izpisek oziroma z uporabo naprave za ročno vnašanje v tahograf.

Člen 5 – Odmor

Po štirih urah in pol vožnje ima voznik najmanj 45-minutni neprekinjeni odmor, razen če začne s časom počitka.

Ta odmor se lahko nadomesti z vsaj 15-minutnim odmorom, ki mu sledi najmanj 30-minutni odmor razdeljen v obdobju na takšen način, da je to v skladu z določbami iz prvega odstavka.

Voznik, udeležen v vožnji z več vozniki, lahko vzame 45-minutni odmor v vozilu, ki ga vozi drug voznik, pod pogojem, da voznik, ki si vzame odmor, ne pomaga vozniku, ki vozi vozilo.

Člen 6 – Počitek

1. Voznik ima dnevni in tedenski čas počitka.

2. V vsakem obdobju 24 ur po koncu predhodnega dnevnega časa počitka ali tedenskega časa počitka voznik izkoristi nov dnevni čas počitka.

Če del dnevnega časa počitka, ki je vključen v 24-urno obdobje, traja vsaj 9 ur, vendar manj kot 11 ur, se dnevni čas počitka šteje za skrajšani dnevni čas počitka.

3. Dnevni čas počitka se lahko podaljša na redni tedenski čas počitka ali skrajšani tedenski čas počitka.

4. Voznik ima lahko največ tri skrajšane dnevne čase počitka med katerima koli dvema tedenskima časoma počitka.

5. Z odstopanjem od odstavka 2 mora voznik, ki opravlja vožnjo z več vozniki, v 30 urah po koncu dnevnega ali tedenskega časa počitka vzeti nov dnevni čas počitka, ki traja najmanj 9 ur.

6. V katerih koli dveh zaporednih tednih ima voznik vsaj:

(a) dva redna tedenska časa počitka ali

(b) en redni tedenski čas počitka in en skrajšani tedenski čas počitka, ki traja vsaj 24 ur.

Tedenski čas počitka se začne najpozneje na koncu šestih 24-urnih obdobj od konca predhodnega tedenskega časa počitka.

7. Z odstopanjem od odstavka 6 lahko voznik, ki opravlja mednarodni prevoz blaga, zunaj ozemlja pogodbenice cestnega prevoznika v tovornem prometu ali, za voznike cestnih prevoznikov v tovornem prometu iz EU, zunaj ozemlja države članice cestnega prevoznika v tovornem prometu, koristi dva zaporedna skrajšana tedenska časa počitka, če ima v katerih koli štirih zaporednih tednih vsaj štiri tedenske čase počitka, od katerih sta vsaj dva redna tedenska časa počitka.

Za namene tega odstavka se šteje, da voznik opravlja mednarodni prevoz, če začne zaporedna skrajšana tedenska časa počitka zunaj ozemlja pogodbenice cestnega prevoznika v tovornem prometu in prebivališča voznikov ali, za Unijo, zunaj ozemlja države članice cestnega prevoznika v tovornem prometu in države prebivališča voznikov.

Vsakršno skrajšanje tedenskega časa počitka se nadomesti z enako dolgim obdobjem počitka, ki se koristi v enem kosu pred koncem tretjega tedna, ki sledi zadevnemu tednu.

Kadar se v skladu s tretjim pododstavkom koristita dva zaporedna skrajšana tedenska časa počitka, se pred naslednjim tedenskim časom počitka koristi čas počitka, ki je nadomestilo za navedena skrajšana tedenska časa počitka.

8. Vsak počitek, ki je nadomestilo za skrajšani tedenski čas počitka, se prišteje k drugemu času počitka, ki traja vsaj devet ur.

9. Voznik rednega tedenskega časa počitka in kakršnega koli tedenskega časa počitka, ki traja več kot 45 ur in je nadomestilo za predhodne skrajšane tedenske čase počitka, ne preživi v vozilu. Preživi ga v ustrezni in spolu primerni nastanitvi z ustreznimi spalnimi in sanitarnimi prostori.

Vse stroške nastanitve zunaj vozila krije delodajalec.

10. Prevozna podjetja organizirajo delo voznikov tako, da se lahko v vsakem obdobju štirih zaporednih tednov vrnejo v operativni center delodajalca, v katerem so ponavadi bazirani in kjer se

začne njihov tedenski čas počitka, v Združenem kraljestvu in, v primeru Unije, v državi članici, kjer ima delodajalec sedež, ali v svoj kraj prebivališča, da tam preživijo vsaj en redni tedenski čas počitka ali tedenski čas počitka, ki traja več kot 45 ur in je nadomestilo za skrajšani tedenski čas počitka.

Če pa ima voznik dva zaporedna skrajšana tedenska časa počitka v skladu z odstavkom 7, organizira prevozno podjetje njegovo delo tako, da se lahko vrne pred začetkom rednega tedenskega časa počitka, ki traja več kot 45 ur in se koristi kot nadomestilo.

Podjetje dokumentira, kako izpolnjuje to obveznost, in dokumentacijo hrani v svojih prostorih, da jo lahko predloži na zahtevo nadzornih organov.

11. Tedenski čas počitka, ki se začne v enem tednu in se nadaljuje v naslednjem tednu, se lahko prišteje h kateremu koli od teh dveh tednov, vendar ne k obema.

12. Z odstopanjem se lahko redni dnevni čas počitka ali skrajšani tedenski čas počitka največ dvakrat prekine z drugimi dejavnostmi, ki skupaj ne presegajo ene ure, kadar voznik spremlja vozilo na trajektu ali vlaku. Vozniku je med tem rednim dnevnim časom počitka ali skrajšanim tedenskim časom počitka na voljo spalna kabina, ležišče na ladji ali ležalni vagon.

Kar zadeva redni tedenski čas počitka, se to odstopanje za vožnje s trajektom ali vlakom uporablja le, kadar:

(a) vožnja predvidoma traja 8 ur ali več in

(b) ima voznik dostop do spalne kabine na trajektu ali ležalnega vagona na vlaku.

13. Vsak čas, porabljen za potovanje na lokacijo, na kateri se prevzame vozilo, ki sodi na področje uporabe tega oddelka, ali vrnitev s te lokacije, kadar vozilo ni na voznikovem domu niti v operativnem centru delodajalca, v katerem je voznik ponavadi baziran, se ne šteje za počitek ali odmor, razen če je voznik na trajektu ali vlaku in ima dostop do spalne kabine, ležišča na ladji ali ležalnega vagona.

14. Vsak čas, ki ga voznik porabi med vožnjo vozila, ki ne sodi na področje uporabe tega oddelka, k ali od vozila, ki sodi na področje uporabe tega oddelka, ki ni voznikov dom ali operativni center delodajalca, v katerem je voznik ponavadi baziran, šteje kakor drugo delo.

Člen 7 – Odgovornost cestnih prevoznikov v tovornem prometu

1. Cestni prevoznik v tovornem prometu pogodbenice voznikom, ki so pri njem zaposleni ali mu dani na voljo, ne sme izplačevati nikakršnih plačil, niti v obliki bonusov ali dodatkov k plači, ki so povezana s prevoženimi razdaljami, hitrostjo dostave in/ali količino prevoženega blaga, če so ta plačila takšna, da ogrožajo varnost v cestnem prometu in/ali spodbujajo kršitve tega oddelka.

2. Cestni prevoznik v tovornem prometu pogodbenice organizira cestni prevoz in ustrezno pouči člane posadke, da lahko ravnajo v skladu z določbami tega oddelka.

3. Cestni prevoznik v tovornem prometu pogodbenice je odgovoren za kršitve, ki jih povzročijo vozniki prevoznika, tudi če je bila kršitev storjena na ozemlju druge pogodbenice.

Brez poseganja v pravico pogodbenic, da cestne prevoznike v tovornem prometu štejeta za popolnoma odgovorne, lahko pogodbenici to odgovornost pogojujeta s kršitvami odstavkov 1 in 2 s strani prevoznika. Pogodbenici lahko upoštevata kakršne koli dokaze, ki izkazujejo, da cestni prevoznik v tovornem prometu utemeljeno ne more odgovarjati za storjeno kršitev.

4. Cestni prevozniki v tovornem prometu, pošiljatelji, špediterji, glavni izvajalci, podizvajalci in agencije za zaposlovanje voznikov zagotovijo, da pogodbeno dogovorjeni načrti časa prevoza upoštevajo ta oddelek.

5. Cestni prevoznik v tovornem prometu, ki uporablja vozila, opremljena z nadzorno napravo v skladu z odstavki (f), (g) ali (h) člena 2(2) oddelka 4 dela B in ki spadajo na področje uporabe tega oddelka:

- (i) zagotovi, da se vsi ustrezni podatki prenesejo iz enote v vozilu in voznikove kartice tako pogosto, kot to določi pogodbenica, in da se vsi ustrezni podatki prenesejo bolj pogosto, da zagotovi, da se prenesejo vsi podatki, ki zadevajo dejavnosti, ki jih opravlja ta cestni prevoznik v tovornem prometu ali ki se opravljajo za tega prevoznika; in
- (ii) zagotovi, da se vsi preneseni podatki iz vozila in voznikove kartice hranijo najmanj dvanajst mesecev po evidentiranju in da so na zahtevo osebe, pristojne za nadzor, taki podatki dostopni bodisi neposredno bodisi na daljavo iz prostorov cestnega prevoznika v tovornem prometu;

za namene tega odstavka se „prenos“ razume v skladu z opredelitvijo iz člena 2(2)(h) oddelka 2 dela C.

Najdaljše obdobje, v katerem se ustrezni podatki v skladu s točko (i) tega odstavka prenesejo, je 90 dni za podatke z enote v vozilu in 28 dni za podatke z voznikove kartice.

Člen 8 – Izjeme

1. Voznik lahko odstopa od členov 4 do 6 do obsega, ki je potreben za zagotovitev varnosti oseb, vozila ali njegovega tovora, če s tem ne ogroža varnosti v cestnem prometu in če pripelje do primerne mesta, kjer lahko ustavi. Voznik navede razlog za tako odstopanje ročno na tahografskem vložku ali na izpisu ali v svojem urniku dela najpozneje ob prihodu na primerno mesto, kjer lahko ustavi.

2. Voznik lahko v izjemnih okoliščinah odstopa tudi od člena 4(1) in (2) in člena 6(2), če s tem ne ogrozi varnosti v cestnem prometu, ter dnevni in tedenski čas vožnje prekorači za največ eno uro, da prispe v operativni center delodajalca ali kraj svojega prebivališča za tedenski čas počitka.

Pod enakimi pogoji lahko voznik, da bi dosegel operativni center delodajalca ali kraj svojega stalnega prebivališča za tedenski čas počitka, dnevni in tedenski čas vožnje prekorači za največ dve uri, če je imel neposredno pred dodatno vožnjo neprekinjen 30-minutni odmor.

Voznik razlog za tako odstopanje navede ročno na tahografskem vložku ali izpisu ali v svojem urniku dela najpozneje, ko prispe v namembni kraj ali na primerno mesto, kjer lahko ustavi.

Vsaki podaljšanje vožnje se nadomesti z enako dolgim obdobjem počitka, ki se koristi v enem kosu skupaj s katerim koli obdobjem počitka pred koncem tretjega tedna po zadevnemu tednu.

3. Pod pogojem, da varnost v cestnem prometu s tem ni ogrožena, lahko vsaka pogodbenica in, v primeru Unije, država članica odobri odstopanje od členov 3 do 6, pri čemer takšne izjeme določi ob upoštevanju posameznih pogojev na svojem ozemlju ali, s soglasjem druge pogodbenice, na ozemlju druge pogodbenice, ki se uporabljajo za prevoz:

- (a) z vozili, ki jih imajo v lasti ali v najemu brez voznika za prevoz po cesti organi oblasti, ki ne konkurirajo zasebnim cestnim prevoznikom v tovornem prometu;
- (b) z vozili, ki jih uporabljajo ali najemajo brez voznika poljedelska, vrtnarska, gozdarska, živinorejska ali ribiška podjetja za prevažanje blaga v okviru lastne podjetniške dejavnosti znotraj območja s polmerom 100 km od kraja, v katerem je podjetje;
- (c) s kmetijskimi in gozdarskimi traktorji, ki se uporabljajo za kmetijske in gozdarske dejavnosti znotraj območja s polmerom 100 km od kraja, v katerem je podjetje, ki ima vozilo v lasti, najemu ali zakupu;
- (d) z vozili ali kombinacijami, katerih največja dovoljena masa ne presega 7,5 tone in ki se jih izvajalci univerzalnih storitev uporabljajo za dostavo pošilk v okviru univerzalnih storitev. Ta vozila se lahko uporabljajo samo v območju s polmerom 100 km od kraja, v katerem je podjetje, če voznja z vozilom ni glavna voznikova dejavnost;
- (e) z vozili, ki vozijo izključno na otokih, katerih površina ne presega 2 300 kvadratnih kilometrov in niso povezani s preostalim državnim ozemljem z mostom, nasipom ali predorom, odprtim za motorna vozila;
- (f) z vozili za prevoz blaga v območju s polmerom 100 km od kraja, v katerem je podjetje, s pogonom na zemeljski plin ali utekočinjeni zemeljski plin ali na električni pogon, katerih največja dovoljena masa, skupaj z maso priklopnika ali polpriklopnika, ne presega 7,5 tone;
- (g) z vozili, ki se uporabljajo za vzdrževanje kanalizacije, za varovanje pred poplavami, za preskrbo z vodo, plinom in elektriko, za vzdrževanje in nadzor cest ali za zbiranje in odstranjevanje odpadkov od vrat do vrat, za vzdrževanje telefonskih in telegrafskih napeljav, radijskega in televizijskega oddajanja ter odkrivanje radijskih in televizijskih oddajnikov ali sprejemnikov;
- (h) s specializiranimi vozili za prevažanje cirkuške opreme in opreme za zabaviščne parke;
- (i) s posebno opremljenimi vozili za mobilne projekte, ki se uporabljajo predvsem za izobraževanje v mirujočem stanju;
- (j) z vozili za odvažanje mleka s kmetij in/ali za vračanje cistern za mleko ali mlečnih proizvodov, ki so namenjenih za živalsko krmo, na kmetije;
- (k) s specializiranimi vozili za prevažanje denarja in/ali dragocenih predmetov;
- (l) z vozili za odvoz živalskih odpadkov ali trupel živali, ki niso namenjeni za prehrano ljudi;
- (m) z vozili, ki se uporabljajo izključno na cestah znotraj vozlišč, kot so pristanišča, pristaniška razkladalnišča in železniški terminali;
- (n) z vozili za prevoz živih živali s kmetij na lokalne trge in obratno ali s trgov v lokalne klavnice v premeru do 100 km;
- (o) z vozili ali kombinacijami vozil, ki prevažajo gradbene stroje za gradbeno podjetje znotraj polmera 100 km od baze podjetja, če voznja vozil ni glavna voznikova dejavnost; in
- (p) z vozili za dostavo sveže betonske mešanice.

4. Če delovni pogoji voznikov in varnost v cestnem prometu s tem niso ogroženi in so izpolnjene omejitve iz člena 3 oddelka 3 dela B, lahko pogodbenica ali, v primeru Unije, država članica odobri začasne izjeme od uporabe členov 4 do 6 tega oddelka za prevoze, ki se opravljajo v izjemnih okoliščinah, v skladu s postopkom, ki se uporablja v pogodbenici.

Začasne izjeme se ustrezno utemeljijo in o njih se takoj uradno obvesti druga pogodbenica. Specializirani odbor za cestni promet določi podrobnosti tega obvestila. Vsaka pogodbenica te informacije nemudoma objavi na javnem spletnem mestu in zagotovi, da se pri njenih dejavnostih izvrševanja upošteva izjema, ki jo odobri druga pogodbenica.

Oddelek 3. Delovni čas voznega osebja

Člen 1 – Področje uporabe

1. Ta oddelek se uporablja za vozno osebje, zaposleno pri cestnih prevoznikih v tovornem prometu pogodbenic, ki opravljajo vožnje iz člena ROAD.4 [Prevoz blaga med ozemljema pogodbenic, prek njunih ozemelj in znotraj njunih ozemelj] tega sporazuma.

Ta oddelek se uporablja tudi za samozaposlene voznike.

2. Če ta oddelek vsebuje posebne predpise o voznem osebju, ki opravlja dejavnosti v cestnem prometu, ima prednost pred ustreznimi določbami člena LPF.2.27.

3. Ta oddelek dopolnjuje določbe oddelka 2 dela B, ki imajo prednost pred določbami tega oddelka.

4. Pogodbenica lahko ne uporablja tega oddelka za vozno osebje in samozaposlene voznike, ki opravljajo največ dve povratni vožnji v skladu s členom ROAD.4 [Prevoz blaga med ozemljema pogodbenic, prek njunih ozemelj in znotraj njunih ozemelj] tega sporazuma v enem koledarskem mesecu.

5. Kadar pogodbenica ne uporablja tega oddelka v skladu z odstavkom 4, o tem obvesti drugo pogodbenico.

Člen 2 – Opredelitev pojmov

V tem oddelku se uporabljajo naslednje opredelitve pojmov:

(1) „delovni čas“ pomeni:

(a) za vozno osebje: čas od začetka do konca dela, v katerem je vozna oseba na svojem delovnem mestu na voljo delodajalcu in opravlja svoje funkcije ali dejavnosti, to je:

čas, ki je namenjen vsem dejavnostim v cestnem prometu, zlasti za:

- (i) vožnjo,
- (ii) natovarjanje in raztovarjanje,
- (iii) pomoč potnikom pri vstopu v vozilo in izstopu iz njega,
- (iv) čiščenje in tehnično vzdrževanje ter
- (v) vsa druga dela za zagotovitev varnosti vozila in njegovega tovora ali izpolnitev zakonskih ali uradnih obveznosti, neposredno povezanih s posebnim prevozom, ki se pravkar opravlja, vključno s spremljanjem natovarjanja in raztovarjanja, upravnimi formalnostmi s policijo, carino, uradniki za priseljevanje itd.,

– čas, ko voznik ne more prosto razpolagati s svojim časom in mora biti na svojem delovnem mestu pripravljen prevzeti običajno delo, pri čemer opravlja nekatere z njegovim delom povezane naloge, zlasti med čakanjem na natovarjanje ali raztovarjanje, kadar predvideno trajanje teh del ni znano vnaprej, to je bodisi pred odhodom ali neposredno

pred dejanskim začetkom zadevnega časa bodisi v skladu s splošnimi pogoji, o katerih so se pogodili socialni partnerji in/ali so določeni z zakonodajo pogodbenic;

- (b) za samozaposlene voznike velja ista opredelitev za čas od začetka do konca dela, v katerem je samozaposleni voznik na svojem delovnem mestu na voljo stranki in opravlja funkcije ali dejavnosti, ki niso splošne upravne dejavnosti in niso neposredno povezane s posebnim prevozom, ki se pravkar opravlja.

K delovnemu času se ne prištevajo odmori iz člena 4, počitek iz člena 5 in brez poseganja v zakonodajo pogodbenic ali sporazume med socialnimi partnerji, po katerih se tak čas nadomesti ali omeji, čas pripravljenosti iz točke (2) tega člena;

- (2) „čas pripravljenosti“ pomeni:

– čas, ki se ne šteje za odmor in počitek, v katerem vozna oseba ni dolžna ostati na svojem delovnem mestu, vendar mora biti na voljo za vse klice za začetek ali nadaljevanje vožnje ali za opravljanje drugih del. Tovrstni čas pripravljenosti vključuje zlasti čas, v katerem vozna oseba spremlja vozilo, ki se prevaža s trajektom ali vlakom, kakor tudi čas čakanja na mejah in zaradi prepovedi vožnje.

– Te čase in njihovo predvideno trajanje pozna vozna oseba vnaprej, to je bodisi pred odhodom ali neposredno pred dejanskim začetkom zadevnega časa bodisi v skladu s splošnimi pogoji, o katerih so se pogodili socialni partnerji in/ali so določeni z zakonodajo pogodbenic,

– za vozno osebje, ki vozi v posadki, čas sedenja ob vozniku ali v spalniku med vožnjo;

- (3) „delovno mesto“ pomeni:

– lokacijo glavne poslovne enote cestnega prevoznika v tovornem prometu, za katerega oseba, ki opravlja spremljevalne dejavnosti v cestnem prometu, izvaja naloge, skupaj z različnimi podružnicami, ne glede na to, ali so v istem kraju kakor sedež podjetja ali glavna poslovna enota;

– vozilo, ki ga oseba, ki opravlja spremljevalne dejavnosti v cestnem prometu, uporablja pri izvajanju svojih nalog, in

– vse druge kraje, kjer se izvajajo s prevozom povezane dejavnosti;

- (4) „vozna oseba“ za namene tega oddelka pomeni vsakega delavca, vključno s pripravniki in vajenci, ki je del potujočega osebja in dela za podjetje, ki opravlja cestni prevoz potnikov ali blaga na ozemlju druge pogodbenice;

(5) „samozaposleni voznik“ pomeni vsako osebo, katere glavna poklicna dejavnost je cestni prevoz blaga za najem ali plačilo, ki sme delati zase in ni vezana na delodajalca s pogodbo o zaposlitvi ali kakršnim koli drugim delovnopravnim odvisnim razmerjem, ki lahko svobodno organizira zadevne delovne dejavnosti, katerih dohodek je neposredno odvisen od ustvarjenega dobička, in lahko posamično ali prek sodelovanja s samozaposlenimi vozniki svobodno vstopa v poslovne odnose z več strankami.

Za namene tega oddelka veljajo za voznike, ki teh meril ne izpolnjujejo, enake obveznosti in pravice, kot jih za vozno osebje predvideva ta oddelek;

- (6) „oseba, ki opravlja spremljevalne dejavnosti v cestnem prometu“ pomeni vsako vozno osebo ali samozaposlenega voznika, ki opravlja take dejavnosti;

- (7) "teden" pomeni obdobje od ponedeljka od 00.00. ure do nedelje do 24.00 ure;
- (8) „nočni čas“ pomeni vsak z nacionalno zakonodajo določen čas vsaj štirih ur med 00.00 in 07.00 uro;
- (9) „nočno delo“ pomeni vsako delo, ki se opravlja v nočnem času.

Člen 3 – Najdaljši tedenski delovni čas

1. Vsaka pogodbenica sprejme potrebne ukrepe za zagotovitev, da povprečni tedenski delovni čas ne sme presežati 48 ur. Najdaljši tedenski delovni čas se lahko poveča na 60 ur, samo če se v štirih mesecih ne preseže povprečje 48 ur.
2. Vsaka pogodbenica sprejme potrebne ukrepe za zagotovitev, da je delovni čas za različne delodajalce vsota delovnega časa. Delodajalec pisno pozove zadevno vozno osebo k predložitvi evidence delovnega časa, opravljenega pri drugem delodajalcu. Vozna oseba predloži te podatke pisno.

Člen 4 – Odmor

Vsaka pogodbenica brez poseganja v določbe oddelka 2 Dela B te priloge sprejme potrebne ukrepe za zagotovitev, da osebe, ki opravljajo spremljevalne dejavnosti v cestnem prometu, v nobenem primeru ne delajo brez odmora več kakor šest ur zaporedoma. Delovni čas se prekine z odmorom v trajanju najmanj 30 minut, če skupni delovni čas znaša med šest in devet ur, ter z odmorom najmanj 45 minut, če skupni delovni čas znaša več kakor devet ur.

Odmori se lahko razdelijo na obdobja po vsaj 15 minut.

Člen 5 – Čas počitka

Za namene tega oddelka za vajence in pripravnike, ki delajo v podjetju, ki opravlja prevozne storitve za potnike ali blago po cesti na ozemlju druge pogodbenice, veljajo iste določbe o času počitka kot za druge vozne osebe v skladu z oddelkom 2 Dela B te priloge.

Člen 6 – Nočno delo

Vsaka pogodbenica sprejme potrebne ukrepe, ki zagotavljajo, da:

- (a) pri opravljanju nočnega dela dnevni delovni čas ne presega 10 ur v vsakem 24-urnem obdobju in
- (b) se za nočno delo dodeli nadomestilo v skladu s predpisi nacionalne zakonodaje, kolektivnimi pogodbami, sporazumi med socialnimi partnerji in/ali v skladu z nacionalno prakso, če tako nadomestilo ne ogroža varnosti v cestnem prometu.

Člen 7 – Odstopanja

1. Odstopanja od členov 3 in 6 se lahko iz objektivnih ali tehničnih razlogov ali razlogov organizacije dela sprejmejo s kolektivnimi pogodbami, sporazumi med socialnimi partnerji ali, če to ni mogoče, z zakoni in drugimi predpisi, če se posvetuje s predstavniki delodajalcev in zadevnimi delavci ter se prizadeva za spodbujanje vseh ustreznih oblik socialnega dialoga.

2. Možnost odstopanja od člena 3 ne sme povzročiti, da se za izračun najdaljšega povprečnega tedenskega delovnega časa 48 ur določi referenčno obdobje, daljše od šestih mesecev.

3. Specializirani odbor za cestni promet se obvesti o odstopanjih, ki jih pogodbenica uporablja v skladu z odstavkom 1.

Člen 8 – Obveščanje in evidence

Vsaka od pogodbenic zagotovi, da:

- (a) se vozno osebje obvesti o pomembnih nacionalnih predpisih, notranjih pravilnikih cestnega prevoznika v tovornem prometu in sporazumih med socialnimi partnerji, zlasti o kolektivnih pogodbah in vseh sporazumih podjetja, ki so bili sprejeti na podlagi tega oddelka; ter
- (b) se evidentira delovni čas oseb, ki opravljajo spremljevalne dejavnosti v cestnem prometu. Evidence se hranijo najmanj dve leti po koncu zadevnega obdobja. Delodajalci so odgovorni za evidentiranje delovnega časa voznega osebja. Delodajalci zagotovijo vozni osebi na njegovo zahtevo kopije evidenc opravljenih delovnih ur.

Člen 9 – Ugodnejše določbe

Ta oddelek ne vpliva na pravico vsake pogodbenice, da uporabi ali uvede zakone ali druge predpise, ugodnejše za zdravje in varnost oseb, ki opravljajo spremljevalne dejavnosti v cestnem prometu, ali na njihovo pravico, da olajšajo ali dovolijo uporabo kolektivnih pogodb ali drugih sporazumov med socialnimi partnerji, ki so ugodnejši za zdravje in varnost voznega osebja. Ta pravila se uporabljajo nediskriminacijsko.

Oddelek 4. Uporaba tahografov s strani voznikov

Člen 1 – Vsebina in načela

Ta oddelek določa zahteve za voznike, ki spadajo na področje uporabe oddelka 2 dela B v zvezi z uporabo tahografov iz člena ROAD 7(1)(b) tega sporazuma.

Člen 2 – Opredelitev pojmov

V tem oddelku se uporabljajo opredelitve pojmov iz člena 2 oddelka 2 dela B.

Poleg opredelitev pojmov iz odstavka 1 se v tem oddelku uporabljajo naslednje opredelitve pojmov:

- (a) „tahograf“ ali „zapisovalna naprava“ pomeni opremo, ki se namesti v cestna vozila, za avtomatsko ali polavtomatsko prikazovanje, zapisovanje, tiskanje, hranjenje in izpisovanje podatkov o gibanju, vključno s hitrostjo, teh vozil in podrobnosti o določenih obdobjih dejavnosti njihovih voznikov;
- (b) „tahografski vložek“ pomeni vložek za zapis in shranjevanje zapisanih podatkov, ki se vstavi v analogni tahograf in na katerega njegovi pisalni mehanizmi neprekinjeno beležijo informacije, ki se zapisujejo;
- (c) „tahografska kartica“ pomeni pametno kartico, ki je predvidena za uporabo s tahografom in omogoča identifikacijo vloge imetnika kartice ter omogoča prenos in shranjevanje podatkov s tahografom;
- (d) „vozniška kartica“ pomeni tahografsko kartico, ki jo organi pogodbenice izdajo določenemu vozniku; ta kartica identificira voznika in omogoča shranjevanje podatkov o dejavnosti voznika;
- (e) „analogni tahograf“ pomeni tahograf, ki je v skladu s specifikacijami iz Priloge I k Uredbi Sveta (EGS) št. 3821/85¹⁴⁰, kakor je bila prilagojena z Dodatkom ROAD.B.4.1;
- (f) „digitalni tahograf“ pomeni tahograf, ki ustreza enemu od naslednjih seznamov specifikacij, kakor so bili prilagojeni z Dodatkom ROAD.B.4.2:
 - Priloga IB k Uredbi Sveta (EGS) št. 3821/85, veljavna do 30. septembra 2011;
 - Priloga IB k Uredbi Sveta (EGS) št. 3821/85, veljavna do 1. oktobra 2011; ali
 - Priloga IB k Uredbi Sveta (EGS) št. 3821/85, veljavna do 1. oktobra 2012;
- (g) „pametni tahograf 1“ pomeni tahograf, ki je v skladu s Prilogo IC k Izvedbeni uredbi Komisije (EU) 2016/799, ki se uporablja od 15. junija 2019, kakor je bila prilagojena z Dodatkom ROAD.B.4.3;

¹⁴⁰ UREDBA SVETA (EGS) 3821/85 z dne 20. decembra 1985 o tahografu (nadzorni napravi) v cestnem prometu

UL L 370, 31.12.1985, str. 8.

- (h) „pametni tahograf 2“ pomeni tahograf, ki izpolnjuje naslednje zahteve:
- samodejno beleženje prehoda meje;
 - beleženje natovarjanja in raztovarjanja;
 - beleženje, ali se vozilo uporablja za prevoz blaga ali potnikov, in
 - ima specifikacije, ki se določijo v izvedbenih aktih iz prvega odstavka člena 11 Uredbe (EU) št. 165/2014¹⁴¹, kakor so bili prilagojeni s sklepom specializiranega odbora za cestni promet;
- (i) „dogodek“ pomeni nenormalno delovanje, ki ga zazna digitalni tahograf, do katerega lahko pride zaradi poskusa goljufije;
- (j) „neveljavna kartica“ pomeni kartico, ki je zaznana kot kartica z napako ali pri kateri začetno ugotavljanje pristnosti ni bilo uspešno ali kateri se veljavnost še ni začela oziroma je že potekla;

Člen 3 – Uporaba voznških kartic

1. Vozniška kartica je vezana na osebo.
2. Voznik ne more imeti več kot ene veljavne voznške kartice in lahko uporablja le svojo osebno voznško kartico. Voznik ne sme uporabljati poškodovane voznške kartice ali kartice, ki je potekla.

Člen 4 – Izdajanje voznških kartic

1. Za voznško kartico se zaprosi pri pristojnem organu države članice, v kateri ima voznik običajno prebivališče.
 2. Za namene tega člena „običajno prebivališče“ pomeni kraj, kjer oseba običajno živi, najmanj 185 dni v vsakem koledarskem letu, zaradi osebnih ali poklicnih vezi, v primeru osebe brez poklicnih vezi pa zaradi osebnih vezi, ki kažejo tesne povezave med navedeno osebo in krajem, kjer živi.
- Za običajno prebivališče osebe, ki ima poklicne vezi drugje kakor osebne vezi in zato živi izmenoma v različnih krajih v pogodbenicah, pa se šteje kraj njenih osebnih vezi, če se taka oseba tja redno vrača. Ni nujno, da je zadnji pogoj izpolnjen, kadar oseba živi v pogodbenici, da bi opravljala nalogo za določen čas.
3. Vozniki svoje običajno prebivališče ustrezno dokažejo z osebno izkaznico ali kakim drugim veljavnim dokumentom.

¹⁴¹ Uredba (EU) št. 165/2014 Evropskega parlamenta in Sveta z dne 4. februarja 2014 o tahografih v cestnem prometu, razveljavitvi Uredbe Sveta (EGS) št. 3821/85 o tahografu (nadzorni napravi) v cestnem prometu in spremembi Uredbe (ES) št. 561/2006 Evropskega parlamenta in Sveta o usklajevanju določene socialne zakonodaje v zvezi s cestnim prometom Besedilo velja za EGP

Člen 5 – Podaljšanje vozniških kartic

Kadar želi voznik svojo vozniško kartico podaljšati, zaprosi pristojne organe pogodbenice, v kateri ima običajno prebivališče, vsaj 15 delovnih dni pred datumom poteka njene veljavnosti.

Člen 6 – Uporaba vozniških kartic in tahografskih vložkov

1. Vozniki uporabljajo tahografske vložke ali vozniške kartice vsak dan vožnje od trenutka, ko prevzamejo vozilo. Tahografski vložek ali vozniška kartica se ne odvzame pred koncem dnevnega delovnega časa, razen če je odvzem drugače dovoljen ali potreben, da se po prečkanju meje vnese oznaka države. Tahografski vložek ali vozniška kartica se ne uporablja dlje, kot je predvideno.

2. Vozniki tahografske vložke ali vozniške kartice ustrezno zaščitijo in ne smejo uporabljati umazanih ali poškodovanih tahografskih vložkov ali vozniških kartic. Voznik zagotovi, da se lahko izpis podatkov iz tahografa na zahtevo osebe, pristojne za nadzor, ob upoštevanju trajanja prevoza v primeru kontrolnega pregleda pravilno izvede.

3. Kadar voznik zaradi morebitne oddaljenosti od vozila ne more uporabljati vgrajenega tahografa, se obdobja iz točk (b)(ii), (b)(iii) in (b)(iv) odstavka 5:

- (a) če je vozilo opremljeno z analognim tahografom, vpišejo na tahografski vložek ročno, avtomatsko ali na drug način, tako da so čitljiva in se tahografski vložek ne umaže, ali
- (b) če je vozilo opremljeno z digitalnim tahografom, pametnim tahografom 1 ali pametnim tahografom 2, vpišejo na vozniško kartico z uporabo naprave za ročno vpisovanje, ki je v tahografu.



Nobena pogodbenica voznikom ne naloži obveznosti predložitve obrazcev, s katerimi bi potrjevali svoje dejavnosti, kadar niso v vozilu.



4. Kadar je v vozilu, ki ima vgrajen digitalni tahograf, pametni tahograf 1 ali pametni tahograf 2 več voznikov, vsak voznik zagotovi, da je njegova vozniška kartica vstavljena v ustrezno režo v tahografu.

Kadar je v vozilu, ki ima vgrajen analogni tahograf, več voznikov, vozniki vnesejo ustrezne spremembe na tahografske vložke, tako da se ustrezni podatki zapišejo na tahografski vložek voznika, ki dejansko vozi vozilo.

5. Vozniki:

- (a) zagotovijo, da čas zapisa na tahografskem vložku ustreza uradnemu času v državi registracije vozila;
- (b) upravljajo preklapne mehanizme, ki omogočajo ločen in razločen zapis naslednjih časovnih obdobj:

- (i) pod oznako  : čas vožnje,
- (ii) pod oznako  : „drugo delo“, ki pomeni vsako dejavnost, razen vožnje, kot je opredeljena v točki (a) člena 2 oddelka 3 dela B, in tudi vsako delo za istega ali drugega delodajalca v prevozniškem sektorju ali zunaj njega;
- (iii) pod oznako  : „razpoložljivost“, kot je opredeljena v členu 2(b) oddelka 3

- dela B;
- (iv) pod  oznako : odmore, počitek, letni ali bolniški dopust ter
 - (v) pod oznako za „trajekt/vlak“ : poleg oznake: čas počitka na  trajektu ali vlaku v skladu z odstavkom 12 člena 6 oddelka 2 dela B.

6. Vsak voznik vozila, na katerem je nameščen analogni tahograf, na svoj tahografski vložek vpiše naslednje podatke:

- (a) na začetku uporabe tahografskega vložka – priimek in ime voznika;
- (b) datum ter kraj začetka in prenehanja uporabe tahografskega vložka;
- (c) registrsko številko vsakega vozila, ki mu je dodeljeno, na začetku prve vožnje, ki se zapisuje na tahografskem vložku, in pozneje, če med uporabo tahografskega vložka zamenja vozilo;
- (d) stanje kilometrskega števca:
 - (i) na začetku prve vožnje, ki se zapiše na tahografskem vložku;
 - (ii) na koncu zadnje vožnje, ki se zapiše na tahografskem vložku;
 - (iii) če zamenja vozilo med delovnim dnevom, stanje števca v prvem vozilu, ki mu je bilo dodeljeno, in stanje števca v naslednjem vozilu;
- (e) čas vsake zamenjave vozila in
- (f) oznako države, v kateri se dnevni delovni čas začne, in oznako države, v kateri se dnevni delovni čas konča. Voznik vnese tudi oznako države, v katero vstopi po prehodu meje države članice EU in Združenega kraljestva, in sicer na začetku prvega postanka v navedeni državi članici ali Združenem kraljestvu. Ta prvi postanek se opravi na najbližjem mestu, kjer je mogoče ustaviti, na meji ali po njenem prečkanju. Kadar se meja prečka na trajektu ali vlaku, voznik oznako države vnese v pristanišču ali na postaji prihoda.

7. Voznik v digitalni tahograf vnese oznaki držav, v katerih je začel in končal dnevni delovni čas.

Po 2. februarju 2022 voznik vnese tudi oznako države, v katero vstopi po prehodu meje države članice EU in Združenega kraljestva, in sicer na začetku prvega postanka v navedeni državi članici ali Združenem kraljestvu. Ta prvi postanek se opravi na najbližjem mestu, kjer je mogoče ustaviti, na meji ali po njenem prečkanju. Kadar se meja prečka na trajektu ali vlaku, voznik oznako države vnese v pristanišču ali na postaji prihoda.

Država članica ali Združeno kraljestvo lahko zahteva, da vozniki vozil, ki so vključena v prevoze na njenem ozemlju, oznaki države dodajo podrobnejše geografske podatke, če je vsaka pogodbenica o njih vnaprej uradno obvestila drugo pogodbenico.

Voznikom ni treba vpisovati podatkov iz prvega stavka prvega pododstavka, če tahograf samodejno zapisuje podatke o kraju.

Člen 7 – Pravilna uporaba tahografov

1. Prevozno podjetje in vozniki zagotavljajo pravilno delovanje in ustrezno uporabo digitalnega tahografa in vozniške kartice. Prevozna podjetja in vozniki pri uporabi analognih tahografov zagotavljajo njihovo pravilno delovanje in ustrezno uporabo tahografskih vložkov.

2. Podatke, ki so zapisani na tahografskem vložku ali shranjeni v tahografu, na vozniški kartici ali na izpisih iz tahografa, je prepovedano ponarejati, zatajiti, skrivati ali uničiti. Prepovedana je tudi vsako prirejanje tahografa, tahografskega vložka ali vozniške kartice, ki bi lahko povzročila ponarejanje, skrivanje ali uničenje podatkov in/ali izpisanih informacij. Na vozilu ne sme biti nobene naprave, ki bi se lahko uporabila v ta namen.

Člen 8 – Ukradene, izgubljene ali poškodovane vozniške kartice

1. Organi pogodbenic, ki kartice izdajajo, vodijo evidenco o izdanih, ukradenih, izgubljenih in poškodovanih vozniških karticah najmanj za čas, ki je enak času njihove veljavnosti.

2. Če je vozniška kartica poškodovana ali ne deluje pravilno, jo voznik vrne pristojnemu organu države, v kateri ima običajno prebivališče. Tatvina vozniške kartice se uradno prijavi pristojnim organom države, v kateri je bila kartica ukradena.

3. Vsaka izguba vozniške kartice se z uradno izjavo sporoči pristojnim organom pogodbenice, ki je kartico izdala, in pristojnim organom pogodbenice običajnega prebivališča voznika, če sta različni.

4. Če je vozniška kartica poškodovana, ne deluje pravilno ali je izgubljena ali ukradena, voznik v sedmih koledarskih dneh pristojne organe pogodbenice, v kateri ima običajno prebivališče, zaprosi za njeno zamenjavo.

5. V okoliščinah iz odstavka 4 lahko voznik nadaljuje vožnjo brez vozniške kartice največ 15 koledarskih dni, ali daljše obdobje, kadar je to potrebno za vrnitev vozila v prostore, kjer je nastanjen, pod pogojem, da lahko dokaže, da v tem obdobju ne more predložiti ali uporabljati kartice.

Člen 9 – Poškodovane vozniške kartice in tahografski vložki

1. V primeru, da sta tahografski vložek ali vozniška kartica, na katerih je zapis, poškodovana, voznik hrani poškodovani tahografski vložek ali vozniško kartico skupaj z rezervnim tahografskim vložkom, s katerim ju je nadomestil.

2. Kadar je vozniška kartica poškodovana, ne deluje pravilno, je izgubljena ali ukradena, voznik:

(a) na začetku vožnje izpiše podrobne podatke o vozilu, ki ga vozi, in na ta izpis vpiše:

(i) podatke, ki omogočajo identifikacijo voznika (ime, številka vozniške kartice ali vozniškega dovoljenja), vključno s svojim podpisom; in

(ii) obdobja iz točk (b)(ii), (b)(iii) in (b)(iv) člena 6(5);

(b) na koncu vožnje izpiše podatke za obdobja, ki jih je zapisal tahograf, evidentira vsa obdobja drugega dela, pripravljenosti in počitka, ki jih je imel od izdelave izpisa na začetku vožnje in jih tahograf ni zapisal, ter na tem dokumentu označi podatke, ki omogočajo identifikacijo voznika (ime, številka vozniške kartice ali vozniškega dovoljenja), vključno s podpisom voznika.

Člen 10 – Zapisi, ki jih opravi voznik

1. Kadar voznik vozi vozilo, ki je opremljeno z analognim tahografom, mora na zahtevo pooblaščenih oseb, pristojnih za nadzor, kadar koli predložiti:

- (i) tahografske vložke za tekoči dan in tiste, ki jih je uporabljal v predhodnih 28 dneh,
- (ii) vozniško kartico, če jo ima, in
- (iii) vse ročne zapise in izpise, izdelane v tekočem dnevu in v predhodnih 28 dneh.

2. Kadar voznik vozi vozilo, ki je opremljeno z digitalnim tahografom, pametnim tahografom 1 ali pametnim tahografom 2, mora na zahtevo pooblaščenih oseb, pristojnih za nadzor, kadar koli predložiti:

- (i) voznikovo vozniško kartico;
- (ii) vse ročne zapise in izpise, izdelane v tekočem dnevu in v predhodnih 28 dneh, in
- (iii) tahografske vložke, ki ustrezajo obdobju iz točke (ii), v katerem je vozil vozilo z vgrajenim analognim tahografom.

Od 31. decembra 2024 se obdobje 28 dni iz točk (i) in (ii) odstavka 1 ter točke (ii) odstavka 2 nadomesti s 56 dnevi.

3. Pooblaščen osebja, pristojna za nadzor, lahko skladnost z oddelkom 2 dela B preveri z analizo tahografskih vložkov, analizo prikazanih, izpisanih ali prenesenih podatkov, ki jih je tahograf zapisal, ali z analizo vozniške kartice ali, če te ni, z analizo katerega koli drugega spremnega dokumenta, ki utemeljuje neskladnost z eno izmed določb navedenega oddelka.

Člen 11 – Postopki za voznike v primeru nepravilnega delovanja naprave

Medtem ko je tahograf neuporaben ali deluje nepravilno, voznik vnese podatke, ki omogočajo njegovo identifikacijo (ime, številko vozniške kartice ali vozniškega dovoljenja), vključno s svojim podpisom, ter informacije za različna obdobja, ki jih tahograf ni več pravilno zapisal ali izpisal:

- (a) na tahografskem vložku ali vložkih ali
- (b) na začasnem vložku, ki se priloži tahografskemu vložku ali hrani skupaj z vozniško kartico.

Člen 12 – Izvršilni ukrepi

1. Vsaka pogodbenica sprejme vse ustrezne ukrepe za zagotovitev upoštevanja določb oddelkov 2 do 4 dela B, zlasti z vsakoletnim zagotavljanjem ustrezne ravni cestnih preverjanj in preverjanj, ki se izvajajo v prostorih podjetij in zajemajo velik in reprezentativen delež voznega osebja, voznikov, podjetij in vozil vseh vrst prevoza, ki spadajo na področje uporabe navedenih oddelkov.

Pristojni organi vsake pogodbenice organizirajo preverjanja tako, da:

- (i) v vsakem koledarskem letu se preverijo najmanj 3 % delovnih dni voznikov vozil, ki spadajo v področje uporabe oddelka 2 dela B; in
- (ii) najmanj 30 % skupnega števila preverjenih delovnih dni se preveri na cesti in vsaj 50 % v prostorih podjetij.

Elementi cestnih preverjanj vključujejo:

- (i) dnevni in tedenski čas vožnje, prekinitve ter dnevni in tedenski čas počitka;

- (ii) tahografske vložke iz prejšnjih dni, ki so v vozilu, in/ali podatke, shranjene za isto obdobje na vozniški kartici in/ali v pomnilniku tahografa in/ali izpisov, kadar je to potrebno; in
- (iii) pravilno delovanje tahografa.

Navedena preverjanja se izvajajo brez razlikovanja med vozili, podjetji in vozniki, ne glede na to, ali imajo prebivališče v pogodbenici ali ne, in ne glede na izvor ali namembni kraj potovanja ali vrsto tahografa.

Elementi preverjanj v prostorih podjetij poleg elementov, ki se preverjajo na cesti, vključujejo tudi:

- (i) tedenski čas počitka in čas vožnje med navedenimi počitki;
- (ii) štirinajstdnevne omejitve vožnje;
- (iii) nadomestilo za skrajšani tedenski čas počitka v skladu s členom 6(6) in 6(7) oddelka 2 dela B ter
- (iv) uporabo tahografskih vložkov in/ali podatkov z enote v vozilu in vozniških kartic ter izpisov in/ali organizacijo delovnega časa voznikov.

2. Če so na podlagi ugotovitev cestnega preverjanja pri vozniku vozila, registriranega na ozemlju druge pogodbenice, razlogi za domnevo, da so bile storjene kršitve, ki jih ni mogoče odkriti med preverjanjem zaradi pomanjkanja potrebnih podatkov, si pristojni organi pogodbenic med seboj pomagajo razjasniti okoliščine. Kadar pristojni organi pogodbenice v ta namen opravijo preverjanje v prostorih podjetja, se rezultati navedenega preverjanja sporočijo pristojnim organom druge pogodbenice.

3. Pristojni organi pogodbenic med seboj sodelujejo pri organizaciji usklajenih cestnih preverjanj.

4. Vsaka pogodbenica vzpostavi sistem ocenjevanja tveganja za podjetja na podlagi relativnega števila in resnosti vseh kršitev iz Dodatka ROAD.A.1 in vseh kršitev s seznama, ki ga sestavi specializirani odbor v skladu s členom 6(3) oddelka 1 dela A in ki jih je storilo posamezno podjetje.

5. Podjetja z visoko stopnjo tveganja se preverjajo natančneje in pogosteje.

6. Vsaka pogodbenica in, v primeru Unije, vsaka država članica svojim pristojnim organom omogoči, da cestnemu prevozniku v tovornem prometu in/ali vozniku naložijo kazen za kršitev veljavnih določb o času vožnje, odmorih in času počitka, ki so bile ugotovljene na njenem ozemlju in za katere kazen še ni bila naložena, tudi če je bila kršitev storjena na ozemlju druge pogodbenice ali, v primeru Unije, na ozemlju države članice ali tretje države.

Za namene tega oddelka se Priloga I k Uredbi (EGS) št. 3821/85 prilagodi:

- (a) V oddelku III (Zahteve glede konstrukcije tahografa) se v odstavku 4.1 pododdelka (c) (Zapisovalniki tahografa) se "v členu 15(3), druga alineja (b), (c) in (d) Uredbe" nadomesti z "v točkah (ii), (iii) in (iv) člena 6(5)(b) oddelka 4 dela B Priloge ROAD-1 k Sporazumu o trgovini in sodelovanju med Evropsko unijo in Evropsko skupnostjo za atomsko energijo na eni strani ter Združenim kraljestvom Velika Britanija in Severna Irska na drugi strani".
- (b) V oddelku III (Zahteve glede konstrukcije tahografa) se v odstavku 4.2 pododdelka (c) (Zapisovalniki tahografa) se „členu 15 te uredbe“ nadomesti s „členu 6(5) oddelka 4 dela B Priloge ROAD-1 k Sporazumu o trgovini in sodelovanju med Evropsko unijo in Evropsko skupnostjo za atomsko energijo na eni strani ter Združenim kraljestvom Velika Britanija in Severna Irska na drugi strani“.
- (c) V oddelku IV (Tahografski vložki) se v tretjem pododstavku odstavka 1 pododdelka (a) (Splošno) „člena 15(5) te uredbe“ nadomesti s „člena 6(6) oddelka 4 dela B Priloge ROAD-1 k Sporazumu o trgovini in sodelovanju med Evropsko unijo in Evropsko skupnostjo za atomsko energijo na eni strani ter Združenim kraljestvom Velika Britanija in Severna Irska na drugi strani“.
- (d) V oddelku V (Vgradnja tahografa) se v prvem pododstavku odstavka 5 „te uredbe“ nadomesti z „oddelka 4 dela B in oddelka 2 dela C Priloge ROAD-1 k Sporazumu o trgovini in sodelovanju med Evropsko unijo in Evropsko skupnostjo za atomsko energijo na eni strani ter Združenim kraljestvom Velika Britanija in Severna Irska na drugi strani“.
- (e) V oddelku V (Vgradnja tahografa) se v tretjem pododstavku odstavka 5 besedilo „delu A Priloge II k Direktivi Sveta 70/156/EGS“ nadomesti s „Konsolidirani resoluciji o proizvodnji vozil (R.E.3)“ in „uredbo“ nadomesti z „oddelkom 2 dela C Priloge ROAD-1 k Sporazumu o trgovini in sodelovanju med Evropsko unijo in Evropsko skupnostjo za atomsko energijo na eni strani ter Združenim kraljestvom Velika Britanija in Severna Irska na drugi strani“.
- (f) V oddelku VI (Kontrolni in inšpekcijski pregledi) se v besedilo pred odstavkom 1 za „Države članice“ vstavi „in Združeno kraljestvo“.
- (g) V oddelku VI (Kontrolni in inšpekcijski pregledi) se v drugem pododstavku odstavka 1 (Certifikacija novih ali popravljenih instrumentov) za „države članice“ vstavi „in Združeno kraljestvo“ ter „te uredbe in njenih prilog“ nadomestijo z „oddelka 4 dela B in oddelka 2 dela C Priloge ROAD-1 k Sporazumu o trgovini in sodelovanju med Evropsko unijo in Evropsko skupnostjo za atomsko energijo na eni strani ter Združenim kraljestvom Velika Britanija in Severna Irska na drugi strani“.
- (h) V oddelku VI (Kontrolni in inšpekcijski pregledi) se v pododstavku (b) odstavka 3 (Občasni kontrolni pregledi) za „države članice“ vstavi „in Združeno kraljestvo“.

Dodatek ROAD.B.4.2: Prilagoditve tehničnih specifikacij digitalnega tahografa

Za namene tega oddelka se Priloga IB k Uredbi (EGS) št. 3821/85, vključno z njenimi dodatki, kakor je bila spremenjena z Uredbo (ES) št. 2135/98, prilagodi:

1. V primeru Združenega kraljestva se sklicevanje na „državo članico“ nadomesti z besedo „pogodbenica“, razen sklicevanja v pododdelku IV (Zahteve glede izdelave in funkcionalne zahteve za tahografske kartice), odstavku 174 in pododdelku VII (Izdajanje kartic), odstavku 268a.
2. „Uredba Sveta (EGS) št. 3820/85“ in „Uredba (ES) št. 561/2006“ se nadomestita z „oddelek 2 dela B Priloge ROAD-1 k Sporazumu o trgovini in sodelovanju med Evropsko unijo in Evropsko skupnostjo za atomsko energijo na eni strani ter Združenim kraljestvom Velika Britanija in Severna Irska na drugi strani“;

Za namene tega oddelka se oddelek I Priloge IB k Uredbi Sveta (EGS) št. 3821/85 prilagodi:

3. točka (u) se nadomesti z naslednjim:

„(u)“ efektivni obseg avtoplaščev“ pomeni povprečje razdalj, ki jih prevozi vsako posamezno pogonsko kolo vozila (kolo, ki premika vozilo) med enim polnim obratom. Meritev navedenih razdalj se opravi pod standardnimi preskusnimi pogoji, kot so opredeljeni v zahtevi 414, rezultati pa so izraženi kot „l = ... mm“. Proizvajalec vozila lahko nadomesti merjenje teh razdalj s teoretičnim izračunom, v katerem upošteva porazdelitev mase med osmi pri praznem vozilu v normalnem delovanju, to pomeni s hladilno tekočino, mazivom, gorivom, orodjem in rezervnim kolesom ter voznikom. Metoda takšnega teoretičnega izračuna mora biti potrjena s strani pristojnega organa pogodbenice še pred aktivacijo tahografa;“

4. V točki (bb) se sklicevanje na „Direktivo Sveta 92/6/EGS“ nadomesti z besedilom „pravo, ki se uporablja za vsako pogodbenico“.

5. Točka (ii) se nadomesti z naslednjim:

„varnostno certificiranje“ pomeni: proces certificiranja, ki ga opravi certifikacijski organ na podlagi skupnih meril, za zagotovitev, da obravnavana zapisovalna naprava (ali njen del) ali tahografska kartica izpolnjuje varnostne zahteve, opredeljene v ustreznih profilih zaščite;“

6. V točki (mm) se sklicevanje na „Direktivo 92/23/EGS“ nadomesti s „Pravilnikom UN/ECE št. 54“.

7. Opomba 17 v točki (nn) se nadomesti z naslednjim:

„identifikacijska številka vozila“ pomeni fiksno kombinacijo znakov, ki jo proizvajalec dodeli vsakemu vozilu in je sestavljena iz dveh delov: prvega, sestavljenega iz največ šestih znakov (črk ali števil), ki označujejo splošne značilnosti vozila, zlasti tip in model; in drugega z osmimi znaki, od katerih so prvi štirje lahko črke ali številke, drugi štirje pa samo številke, ki skupaj s prvim delom zagotavljajo jasno identifikacijo posameznega vozila.“

8. V točki (rr) se prva alineja nadomesti z naslednjim:

„– vgradi in uporablja le pri vozilih tipa M1 in N1, kot določa Konsolidirana resolucija o proizvodnji vozil (R.E.3)“.

Za namene tega oddelka se oddelek II (Splošne značilnosti in funkcije zapisovalne naprave) Priloge IB k Uredbi Sveta (EGS) št. 3821/85 prilagodi:

9. V odstavku 004 se zadnji pododstavek črta.

Za namene tega oddelka se oddelek III (Zahteve glede izdelave in funkcionalne zahteve za zapisovalno napravo) Priloge IB k Uredbi Sveta (EGS) št. 3821/85 prilagodi:

10. V odstavku 065 se sklicevanje na „Direktive 2007/46/ES“ nadomesti s „Konsolidirane resolucije o konstrukciji vozil (R.E.3)“.

11. V točki 162 se sklicevanje na „Direktive 95/54/ES z dne 31. oktobra 1995 o prilagoditvi Direktive Sveta 72/245/EGS“ nadomesti z besedilom „Pravilnika UN/ECE št. 10“.

Za namene tega oddelka se oddelek IV (Zahteve glede izdelave in funkcionalne zahteve za tahografske kartice) Priloge IB k Uredbi Sveta (EGS) št. 3821/85 prilagodi:

12. V odstavku 174 se sklicevanje na „UK: Združeno kraljestvo“ nadomesti z besedilom "Združeno kraljestvo je razlikovalna oznaka UK."

13. V odstavku 185 se besedilo „območju Skupnosti“ nadomesti z izrazom „območju Unije in Združenega kraljestva“.

14. V točki 188 se sklicevanje na „Direktivo 95/54/ES z dne 31. oktobra 1995“ nadomesti z besedilom „Pravilnik UN/ECE št. 10“.

15. V odstavku 189 se zadnji pododstavek črta.

Za namene tega oddelka se oddelek V (Namestitvev zapisovalne naprave) Priloge IB k Uredbi Sveta (EGS) št. 3821/85 prilagodi:

16. V odstavku 250a se sklicevanje na „Uredbo (ES) št. 68/2009“ nadomesti z „Dodatek 12 k tej prilogi“.

Za namene tega oddelka se oddelek VI (Preverjanja, kontrole in popravila) Priloge IB k Uredbi Sveta (EGS) št. 3821/85 prilagodi:

17. Uvodni stavek se nadomesti z naslednjim:

„Zahteve glede okoliščin, ki upravičujejo prelom plomb, omenjene v členu 5(5) oddelka 2 dela C Priloge ROAD-1 k Sporazumu o trgovini in sodelovanju med Evropsko unijo in Evropsko skupnostjo za atomsko energijo na eni strani ter Združenim kraljestvom Velika Britanija in Severna Irska na drugi strani, so opredeljene v poglavju V(3) te priloge.“

18. V pododdelku 1 (Odobritev izvajalcev ali delavnic) se sklicevanje na "člen 12(1) te uredbe" nadomesti s „člena 8 oddelka 2 dela C Priloge ROAD-1 k Sporazumu o trgovini in sodelovanju med Evropsko unijo in Evropsko skupnostjo za atomsko energijo na eni strani ter Združenim kraljestvom Velika Britanija in Severna Irska na drugi strani".

Za namene tega oddelka se oddelek VII (Izdajanje kartic) Priloge IB k Uredbi Sveta (EGS) št. 3821/85 prilagodi:

19. V odstavku 268a se za besedilom „države članice“ ne glede na to, kje se pojavi, vstavi „in Združeno kraljestvo“.

Za namene tega oddelka se oddelek VIII (Odobritev tipa zapisovalne naprave in tahografskih kartic) Priloge IB k Uredbi Sveta (EGS) št. 3821/85 prilagodi:

20. V odstavku 271 se črta besedilo „v skladu s členom 5 te uredbe“.

Za namene tega oddelka se Dodatek 1 (Slovar podatkov) k Prilogi IB k Uredbi (EGS) št. 3821/85 prilagodi:

21. V točki 2.111 se sklicevanje na „Direktivo 92/23 (EGS) 31.3.1992, UL L 129, str. 95“ nadomesti z besedilom „Pravilnikom UN/ECE št. 54“.

Za namene tega oddelka se Dodatek 9 (Odobritev tipa - seznam obveznih preskusov) k Prilogi IB k Uredbi (EGS) št. 3821/85 prilagodi:

22. V podtočki 5.1 oddelka 2 (Funkcionalni preskusi enote v vozilu) se sklicevanje na „z Direktivo 95/54/ES“ nadomesti z besedilom „s Pravilnikom UN/ECE št. 10“.

23. V podtočki 5.1 oddelka 3 (Funkcionalni preskusi zaznavala gibanja) se sklicevanje na „z Direktivo 95/54/ES“ nadomesti z besedilom „s Pravilnikom UN/ECE št. 10“.

Za namene tega oddelka se Dodatek 12 (Pretvornik za vozila kategorij M1 in N1) k Prilogi IB k Uredbi (EGS) št. 3821/85 prilagodi:

24. V oddelku 4 (Zahteve za izdelavo in funkcionalnost pretvornika) se v odstavku 4.5 (Delovne lastnosti) v točki ADA_023 besedilo „z Direktivo Komisije 2006/28/ES o spremembi Direktive Sveta 72/245/EGS“ nadomesti z besedilom „s Pravilnikom UN/ECE št. 10“.

25. V točki 5.1 tabele pododdelka 7.2 (Certifikat o funkcionalnosti) se besedilo „z Direktivo 2006/28/ES“ nadomesti s „s Pravilnikom UN/ECE št. 10“.

Dodatek ROAD.B.4.3: Prilagoditve tehničnih specifikacij pametnega tahografa

Za namene tega oddelka se Izvedbena uredba Komisije (EU) št. 2016/799, vključno z njenimi prilogami in dodatki, prilagodi:

1. v primeru Združenega kraljestva se sklicevanje na „državo članico“ nadomesti z besedilom „pogodbenica“, razen sklicevanja v točki (229) pododdelka 4.1 in točki (424) oddelka 7;
2. „Uredba (EGS) št. 3820/85“ in „Uredba (ES) št. 561/2006“ se nadomestita z „oddelek 2 dela B Priloge ROAD-1 k Sporazumu o trgovini in sodelovanju med Evropsko unijo in Evropsko skupnostjo za atomsko energijo na eni strani ter Združenim kraljestvom Velika Britanija in Severna Irska na drugi strani“;
3. "Uredba (EU) št. 165/2014,, se nadomesti z „oddelek 4 dela B in oddelek 2 dela C Priloge ROAD-1 k Sporazumu o trgovini in sodelovanju med Evropsko unijo in Evropsko skupnostjo za atomsko energijo na eni strani ter Združenim kraljestvom Velika Britanija in Severna Irska na drugi strani, razen sklicevanja v točki (402) pododdelka 5.3 in točki (424) oddelka 7“;
4. „Direktiva (EU) 2015/719“ in „Direktiva Sveta 96/53/ES“ se nadomesti z „oddelek 1 dela C Priloge ROAD-1 k Sporazumu o trgovini in sodelovanju med Evropsko unijo in Evropsko skupnostjo za atomsko energijo na eni strani ter Združenim kraljestvom Velika Britanija in Severna Irska na drugi strani“.

Za namene tega oddelka se oddelek 1 (Opredelitve pojmov) Priloge IC k Izvedbeni uredbi Komisije (EU) 2016/799 prilagodi:

5. točka (u) se nadomesti z naslednjim:

„(u) „dejanski obseg koles“ pomeni:

povprečje razdalj, ki jih prevozi vsako posamezno pogonsko kolo vozila (kolo, ki premika vozilo) med enim polnim obratom. Meritev navedenih razdalj se opravi pod standardnimi preskusnimi pogoji, kot so opredeljeni v zahtevi 414, rezultati pa so izraženi kot „l = ... mm“. Proizvajalec vozila lahko nadomesti merjenje teh razdalj s teoretičnim izračunom, v katerem upošteva porazdelitev mase med osmi pri praznem vozilu v normalnem delovanju, to pomeni s hladilno tekočino, mazivom, gorivom, orodjem in rezervnim kolesom ter voznikom. Metoda takšnega teoretičnega izračuna mora biti potrjena s strani pristojnega organa pogodbenice še pred aktivacijo tahografa.“

6. V točki (hh) se sklicevanje na „Direktivo Sveta 92/6/EGS“ nadomesti z besedilom „pravo, ki se uporablja za vsako pogodbenico“.

7. V točki (uu) se sklicevanje na „Direktivo 92/23/EGS“ nadomesti z besedilom „Pravilnik UN/ECE št. 54“.

8. Opomba 9 v točki (vv) se nadomesti z naslednjim:

„identifikacijska številka vozila‘ pomeni fiksno kombinacijo znakov, ki jo proizvajalec dodeli vsakemu vozilu in je sestavljena iz dveh delov: prvega, sestavljenega iz največ šestih znakov (črk ali števil), ki označujejo splošne značilnosti vozila, zlasti tip in model; in drugega z osmimi znaki, od katerih so prvi štirje lahko črke ali številke, drugi štirje pa samo številke, ki skupaj s prvim delom zagotavljajo jasno identifikacijo posameznega vozila.“

9. v točki (yy) se prva alineja nadomesti z naslednjim:

„– vgradi in uporablja le pri vozilih tipa M1 in N1 (kot določa Konsolidirana resolucija o proizvodnji vozil (R.E.3)“.

10. Točka (aaa) se črta.

11. Prvi odstavek točke (ccc) se nadomesti z besedilom „15. junija 2019“.

Za namene tega oddelka se oddelek 2 (Splošne značilnosti in funkcije zapisovalne naprave) Priloge IC k Izvedbeni uredbi Komisije (EU) 2016/799 prilagodi:

12. Zadnji pododstavek odstavka (7) pododdelka 2.1 se črta.

Za namene tega oddelka se oddelek 3 (Zahteve glede konstrukcije in funkcionalne zahteve za zapisovalne naprave) Priloge IC k Izvedbeni uredbi Komisije (EU) 2016/799 prilagodi:

13. V točki 200 pododdelka 3.20 se drugi stavek tretjega pododstavka črta.

14. Točka (201) pododdelka 3.20 se nadomesti z naslednjim:

„Enota v vozilu je morda lahko zmožna po ustrezni namenski serijski povezavi, neodvisni od opcijske povezave CAN preko vodila (ISO 11898 Cestna vozila - izmenjava digitalnih informacij - kontrolno območno omrežje (Controller Area Network, CAN) za komunikacije z veliko hitrostjo) iznašati tudi naslednje podatke za obdelavo v drugih elektronskih napravah nameščenih v vozilu:

– tekoči datum in čas UTC,

– hitrost vozila,

– celotno prevoženo pot vozila (števec prevožene poti),

– tekočo izbrano dejavnost voznika in sovoznika,

– informacijo, ali je v voznikovi reži in v sovoznikovi reži vstavljena kakšna tahografska kartica, in če je, identifikacijske informacije o kartici (številko kartice in državo izdajateljico).

Poleg tega minimalnega seznama lahko zapisovalna naprava iznaša še druge podatke.

Kadar je ključ električnega kontakta vozila vključen, mora te podatke oddajati ves čas. Kadar je ključ električnega kontakta izključen, mora oddajati vsaj ustrezne podatke o vsaki menjavi voznikove ali sovoznikove dejavnosti in o vstavitvi ali izvleku tahografske kartice. Če je zapisovalna naprava katerega od izhodnih podatkov v stanju izključenega električnega kontakta vozila zadržala, jih mora posredovati, ko je električni kontakt spet vključen.

V primeru, da se prenašajo osebni podatki, je potrebno voznikovo soglasje.“

Za namene tega oddelka se oddelek 4 (Zahteve glede konstrukcije in funkcionalne zahteve za tahografske kartice) Priloge IC k Izvedbeni uredbi Komisije (EU) 2016/799 prilagodi:

15. V točki (229) pododdelka 4.1 se doda naslednji pododstavek:

„Za Združeno kraljestvo je razlikovalna oznaka UK.“

16. V točki (237) se „člena 26(4) Uredbe (EU) št. 165/2014 “ nadomesti s „člena 9(2) oddelka 2 dela C Priloge ROAD-1 k Sporazumu o trgovini in sodelovanju med Evropsko unijo in Evropsko skupnostjo za atomsko energijo na eni strani ter Združenim kraljestvom Velika Britanija in Severna Irska na drugi strani“;

17. V točki 241 pododdelka 4.4 poglavja 4 te priloge se besedilo „na ozemlju Skupnosti“ nadomesti z izrazom „na ozemlju Unije in Združenega kraljestva“.

18. Točka 246 pododdelka 4.5 se črta.

Za namene tega oddelka se oddelek 5 (Namestitev zapisovalne naprave) Priloge IC k Izvedbeni uredbi Komisije (EU) 2016/799 prilagodi:

19. Točka 397 pododdelka 5.2 se nadomesti z naslednjim:

(397) Samo za vozila M1 in N1 in vozila, opremljena s pretvornikom v skladu z Dodatkom 16 te priloge, in kadar ni mogoče vključiti vseh potrebnih informacij, opisanih v zahtevi 396, se lahko uporabi druga, dodatna ploščica. V teh primerih ta dodatna ploščica vsebuje vsaj zadnje štiri alineje iz zahteve 396.“

20. V točki (402) pododdelka 5.3 se „členom 22(3) Uredbe (EU) št. 165/2014 “ nadomesti s „členom 5(3) oddelka 2 dela C Priloge ROAD-1 k Sporazumu o trgovini in sodelovanju med Evropsko unijo in Evropsko skupnostjo za atomsko energijo na eni strani ter Združenim kraljestvom Velika Britanija in Severna Irska na drugi strani“;

Za namene tega oddelka se oddelek 6 (Preverjanja, kontrolni pregledi in popravila) Priloge IC k Izvedbeni uredbi Komisije (EU) 2016/799 prilagodi:

21. Uvodni stavek se nadomesti z naslednjim:

„Zahteve glede okoliščin, ki upravičujejo prelom pečatov, so opredeljene v poglavju 5.3 te priloge.“

Za namene tega oddelka se oddelek 7 (Izdajanje kartic) Priloge IC k Izvedbeni uredbi Komisije (EU) 2016/799 prilagodi:

22. V točki (424) se za sklicem na "države članice" vstavi "in Združeno kraljestvo" in sklicevanje na "člen 31 Uredbe (EU) št. 165/2014" se nadomesti s "člen 13 oddelka 2 dela C Priloge ROAD-1 k Sporazumu o trgovini in sodelovanju med Evropsko unijo in Evropsko skupnostjo za atomsko energijo na eni strani ter Združenim kraljestvom Velika Britanija in Severna Irska na drugi strani“.

Za namene tega oddelka se Dodatek 1 (Slovar podatkov) k Prilogi IC k Izvedbeni uredbi Komisije (EU) 2016/799 prilagodi:

23. V točki 2.163 se sklicevanje na „z Direktivo 92/23/EGS“ nadomesti z besedilom „s Pravilnikom UN/ECE št. 54“.

Za namene tega oddelka se Dodatek 11 (Skupni varnostni mehanizmi) k Prilogi IC k Izvedbeni uredbi Komisije (EU) 2016/799 prilagodi:

24. V točki 9.1.4 (Raven opreme: enote v vozilu) se v prvi opombi pod točko CSM_78 „Uredbi (EU) št. 581/2010“ nadomesti s „členu 7(5) oddelka 2 dela B Priloge ROAD-1 k Sporazumu o trgovini

in sodelovanju med Evropsko unijo in Evropsko skupnostjo za atomsko energijo na eni strani ter Združenim kraljestvom Velika Britanija in Severna Irska na drugi strani“;

25. V točki 9.1.5 (Raven opreme: tahografske kartice) se v opombi pod CSM_89 „Uredbo (EU) št. 581/2010“ nadomesti s „členom 7(5) oddelka 2 dela B Priloge ROAD-1 k Sporazumu o trgovini in sodelovanju med Evropsko unijo in Evropsko skupnostjo za atomsko energijo na eni strani ter Združenim kraljestvom Velika Britanija in Severna Irska na drugi strani“.

Za namene tega oddelka se Dodatek 12 (Določanje položaja na podlagi globalnega satelitskega navigacijskega sistema (GNSS)) k Prilogi IC k Izvedbeni uredbi Komisije (EU) 2016/799 prilagodi:

26. Drugi pododstavek oddelka 1 (Uvod) se črta.

27. V oddelku 2 (Specifikacija GNSS sprejemnika) se sklicevanje na „združljivost s storitvami, ki jih zagotavljata programa Galileo in EGNOS (skupna evropska geostacionarna navigacijska storitev) iz Uredbe (EU) št. 1285/2013 Evropskega parlamenta in Sveta“ nadomesti z besedilom „združljivost s satelitskim sistemom za povečevanje (SBAS)“.

Za namene tega oddelka se Dodatek 16 (Pretvornik za vozila kategorij M1 in N1) k Prilogi IC k Izvedbeni uredbi Komisije (EU) 2016/799 prilagodi:

28. V točki 5.1 tabele v oddelku (7) (Homologacija zapisovalne naprave v primeru uporabe pretvornika) se sklic na „Direktivo 2006/28/ES“ nadomesti s sklicem na „Pravilnik UN/ECE št. 10“.

- DEL C – Zahteve za vozila, ki se uporabljajo za prevoz blaga v skladu s členom ROAD.8 tega sporazuma

Oddelek 1. Teže in mere

Člen 1 – Vsebina in načela

Največje teže in mere vozil, ki se lahko uporabljajo za vožnje iz člena ROAD.4 [Prevoz blaga med ozemljema pogodbenic, prek njunih ozemelj in znotraj njunih ozemelj] tega sporazuma, so določene v Dodatku ROAD C.1.1.

Člen 2 – Opredelitev pojmov

V tej prilogi se uporabljajo naslednje opredelitve pojmov:

- (a) „motorno vozilo“ pomeni vsako vozilo na motorni pogon, ki se premika po cesti z lastno močjo,
- (b) „priklopno vozilo“ pomeni vsako vozilo, namenjeno priključitvi na motorno vozilo (razen polpriklopnikov) ter konstruirano in opremljeno za prevoz blaga,
- (c) „polpriklopnik“ pomeni vsako vozilo, namenjeno priključitvi na motorno vozilo tako, da se del polpriklopnika opira na motorno vozilo, pri tem pa precejšen del njegove teže in teže njegovega tovora nosi motorno vozilo, ter konstruirano in opremljeno za prevoz blaga,
- (d) „skupina vozil“ pomeni bodisi:
 - skupino vozil, sestavljeno iz motornega tovornega vozila in priklopnega vozila; bodisi
 - skupino vozil, sestavljeno iz sedlastega vlačilca in polpriklopnika,
- (e) „klimatizirano vozilo“ pomeni vsako vozilo, katerega zamenljive ali stalne nadgradnje so opremljene posebej za prevoz blaga pri nadzorovanih temperaturah in katerega stranske stene so, vključno z izolacijo, debele vsaj 45 mm,
- (f) „največje dovoljene mere“ pomenijo največje mere za uporabo vozila,
- (g) „največja dovoljena teža“ pomeni največjo težo za uporabo obremenjenega vozila,
- (h) „največja dovoljena osna obremenitev“ pomeni največjo težo za uporabo obremenjene osi ali skupine osi,
- (i) „tona“ pomeni težo mase ene tone in ustreza 9,8 kilonewtona (kN),
- (j) „nedeljiv tovor“ pomeni tovor, ki za namene cestnega prevoza ne more biti razdeljen na dva ali več tovorov brez pretiranih stroškov ali možnosti poškodb in ga zaradi mer ali mase ni mogoče prevažati z motornim vozilom, priklopnim vozilom ali skupino vozil, ki v vseh pogledih ustrezajo temu oddelku,
- (k) „alternativna goriva“ pomeni goriva ali vire energije, ki se vsaj deloma uporabljajo kot nadomestek za fosilne naftne vire pri oskrbi prevoza z energijo ter ki lahko potencialno prispevajo k dekarbonizaciji prevoznega sektorja in izboljšujejo njegove okoljske parametre; vključujejo:

- (i) električno energijo, ki se uporablja v vseh vrstah električnih vozil;
 - (ii) vodik;
 - (iii) zemeljski plin, vključno z biometanom, v plinasti (stisnjeni zemeljski plin – SZP) in tekoči obliki (utekočinjeni zemeljski plin – UZP);
 - (iv) utekočinjeni naftni plin (UNP);
 - (v) mehansko energijo iz shranjevanja v vozilu/vira v vozilu, vključno z odpadno toploto,
- (l) „vozilo na alternativna goriva“ pomeni motorno vozilo, ki ga v celoti ali delno poganja alternativno gorivo,
 - (m) „brezemisijsko vozilo“ pomeni težko tovorno vozilo brez motorja z notranjim zgorevanjem ali z motorjem z notranjim zgorevanjem, ki izpušča manj kot 1 g CO₂/kWh, ter
 - (n) „intermodalni prevoz“ pomeni prevoz enega ali več zabojnikov ali zamenljivih tovarišč z dolžino največ 45 čevljev, pri čemer tovarnjak, priklopnik, polpriklopnik (z vlečno enoto ali brez nje), zamenljivo tovarišče ali zabojnik uporablja cesto na začetnem in/ali zadnjem delu poti, na drugem delu poti pa železniški prevoz, prevoz po celinskih plovnih poteh ali pomorski prevoz.

Člen 3 – Posebna dovoljenja

Vozila ali skupine vozil, ki presegajo največje dovoljene teže in mere, določene v Dodatku Cesta C.1.1, lahko sodelujejo v prometu samo s posebnimi dovoljenji, ki jih brez diskriminacije izdajo pristojni organi, ali na podlagi podobnih nediskriminatornih dogovorov s temi organi za posamične primere, kadar vozila ali skupine vozil prevažajo ali nameravajo prevažati nedeljive tovore.

Člen 4 – Lokalne omejitve

Ta oddelek ne izključuje nediskriminatorne uporabe določb o cestnem prometu, ki veljajo v vsaki pogodbenici in dovoljujejo omejitev teže in/ali dimenzij vozil na nekaterih cestah ali nizkih objektih.

To vključuje tudi možnost za uvedbo lokalnih omejitev glede največjih dovoljenih mer in/ali tež vozil, ki se lahko uporabljajo v določenih območjih ali na določenih cestah, kjer infrastruktura ni primerna za dolga in težka vozila, kot so mestna središča, majhne vasi ali kraji posebnega naravnega pomena.

Člen 5 – Aerodinamične naprave, pritrjene na zadnji del vozil ali skupin vozil

1. Vozila ali skupine vozil, opremljene z aerodinamičnimi napravami, lahko presežejo največje dovoljene dolžine iz točke 1.1 Dodatka ROAD.C.1.1, da se omogoči dodajanje takih naprav zadnjemu delu vozil ali skupin vozil. Vozila ali skupine vozil, opremljene s takšnimi napravami, morajo biti skladne s točko 1.5 Dodatka ROAD.C.1.1, kakršne koli prekoračitve največjih dolžin pa ne smejo imeti za posledico povečanja dolžine natovarjanja teh vozil ali skupin vozil.

2. Aerodinamične naprave iz odstavka 1 izpolnjujejo naslednje operativne pogoje:

- (a) v primerih, ko je ogrožena varnost drugih udeležencev v cestnem prometu ali voznika, jih voznik prepogne, zloži ali odstrani;
- (b) če aerodinamične naprave in oprema v položaju med uporabo presegajo 500 mm, morajo biti zložljive ali prepogljive;

- (c) pri njihovi uporabi v mestni in medmestni cestni infrastrukturi se upoštevajo posebne značilnosti območij, na katerih je največja dovoljena hitrost manjša ali enaka 50 km/h in na katerih je prisotnost ranljivih udeležencev verjetnejša, in
- (d) kadar so zložene/prepognjene, se največja dovoljena dolžina ne poveča za več kot 20 cm.

Člen 6 – Aerodinamične kabine

Vozila ali skupine vozil lahko presežejo največje dolžine iz točke 1.1 Dodatka ROAD.C.1.1, če njihove kabine zagotavljajo izboljšano aerodinamično učinkovitost, energetska učinkovitost in varnost. Vozila ali skupine vozil, opremljeni s takšnimi kabinami, morajo biti skladne s točko 1.5 Dodatka ROAD.C.1.1, kakršno koli preseganje največjih dolžin pa ne sme imeti za posledico povečanja nosilnosti teh vozil.

Člen 7 – Intermodalni prevoz

1. Največje dolžine iz točke 1.1 Dodatka ROAD.C.1.1, po potrebi ob upoštevanju člena 6, in največja razdalja iz točke 1.6 Dodatka ROAD.C.1.1 se lahko presežejo za 15 cm za vozila ali skupine vozil, ki prevažajo zabojnike dolžine 45 čevljev ali zamenljiva tovarišča dolžine 45 čevljev, prazne ali natovorjene, pod pogojem, da je cestni prevoz zadevnega zabojnika ali zamenljivega tovarišča del intermodalnega prevoza, ki se izvaja v skladu s pogoji, ki jih določi vsaka pogodbenica.
2. Pri intermodalnem prevozu se lahko največja dovoljena teža vozila za motorna vozila s petimi ali šestimi osmi preseže za dve toni v kombinaciji iz točke 2.2.2(a) Dodatka ROAD.C.1.1 in za štiri tone v kombinaciji iz točke 2.2.2(b) Dodatka ROAD.C.1.1. Največja dovoljena teža teh vozil ne sme presegati 44 ton.

Člen 8 – Dokazilo o skladnosti

1. V dokaz o skladnosti s tem oddelkom morajo imeti vozila, ki jih zajema, eno od naslednjih dokazil:

(a) kombinacija obeh naslednjih tablic:

- predpisana tablica proizvajalca pomeni tablico ali oznako, ki jo proizvajalec pritrudi na vozilo in na kateri so navedene glavne tehnične značilnosti, potrebne za identifikacijo vozila, in ki pristojnim organom zagotavlja ustrezne informacije v zvezi z največjo dovoljeno maso obremenjenega vozila; in
- tablica o merah, ki se v največji možni meri pritrudi poleg predpisane tablice proizvajalca in vsebuje naslednje podatke:

- (1) ime proizvajalca;
- (2) identifikacijsko številko vozila;
- (3) dolžino motornega vozila, priklopnega vozila ali polpriklopnika (L);
- (4) širino motornega vozila, priklopnega vozila ali polpriklopnika (W) in
- (5) podatke o merjenju dolžine skupine vozil:

– razdalja (a) med sprednjo stranjo motornega vozila in središčem naprave za spenjanje na vlečnem vozilu (vlečna sklopka ali sedlo); pri sedlu z več vlečnimi legami morajo biti navedene najmanjše in največje vrednosti (a_{\min} in a_{\max}),

– razdalja (b) med središčem naprave za spenjanje priklopnega vozila (vlečnim ušesom) ali polpriklopnika (kraljevim čepom) in zadnjim delom priklopnega vozila ali polpriklopnika; pri napravi z več vlečnimi točkami, morajo biti navedene najmanjše in največje vrednosti (b_{\min} in b_{\max}).

Dolžina skupine vozil pomeni dolžino motornega vozila in dolžino priklopnega vozila ali polpriklopnika, nameščenih v ravni črti drug za drugim.

(b) eno samo tablico z informacijami obeh tablic iz točke (a) ali

(c) enoten dokument, ki ga je izdal pristojni organ pogodbenice ali, v primeru Unije, države članice, v kateri je bilo vozilo registrirano ali dano v uporabo, ki vsebuje iste informacije kot tablice iz točke (a). Biti mora v vozilu na lahko dostopnem mestu za inšpekcijo in ustrezno zaščiten.

2. Če značilnosti vozila ne ustrezajo več značilnostim, navedenim na dokazilu o skladnosti, pogodbenica ali, v primeru Unije, država članica, v kateri je bilo vozilo registrirano ali dano v uporabo, sprejme ustrezne ukrepe za spremembo dokazila o skladnosti.
3. Tablice in dokumente iz odstavka 1 pogodbenice štejejo za dokazilo o skladnosti vozila, predpisano v tem oddelku.

Člen 9 – Izvrševanje

1. Vsaka pogodbenica sprejme posebne ukrepe za prepoznavo vozil ali skupin vozil v prometu, za katere je verjetno, da presegajo največjo dovoljeno težo in jih morajo pristojni organi pogodbenic zato preveriti, da se zagotovi skladnost z zahtevami tega oddelka. To se lahko doseže s pomočjo avtomatskih sistemov, nameščenih na cestno infrastrukturo, ali z opremo za tehtanje, nameščeno v vozilih. Taka oprema za tehtanje, nameščena v vozilih, je točna in zanesljiva, popolnoma interoperabilna in združljiva z vsemi tipi vozil.
2. Pogodbenica ne zahteva, da se oprema za tehtanje, nameščena v vozilo, vgradi v vozila ali skupine vozil, ki so registrirane v drugi pogodbenici.
3. Če se za ugotavljanje kršitev tega oddelka in naložitev kazni uporabljajo avtomatski sistemi, se ti sistemi certificirajo. Kadar se avtomatski sistemi uporabljajo le za namene prepoznavanja, ni treba, da so certificirani.
4. Pogodbenici v skladu s členom 14 oddelka 1 dela A te priloge zagotovita, da si njuni pristojni organi izmenjujejo informacije o kršitvah in kaznih, povezanih s tem členom.

DODATEK ROAD.C.1.1: NAJVEČJE TEŽE IN MERE TER SORODNE ZNAČILNOSTI VOZIL

1. Največje dovoljene mere vozil (v metrih, „m“)

1.1 Največja dolžina:

– motorno vozilo	12,00 m
– priklopno vozilo	12,00 m
– skupina vozil (sedlasti vlačilec s polpriklopnikom)	16,50 m
– skupina vozil (motorno tovorno vozilo in priklopno vozilo)	18,75 m

1.2 Največja širina:

(a) vsa vozila, razen vozil iz točke (b)	2,55 m
(b) nadgradnje klimatiziranih vozil ali klimatiziranih zabojnikov ali zamenljiva tovarišča, ki jih prevažajo vozila	2,60 m

1.3 Največja višina (vsaj vozila)	4,00 m
-----------------------------------	--------

1.4 Snemljive nadgradnje in standardne tovarne enote, npr. zabojniki, so vključene v merah v točkah 1.1, 1.2, 1.3, 1.6, 1.7, 1.8 in 4.4.

1.5 Vsako motorno vozilo ali skupina vozil mora biti sposobno voziti v krožnem pasu z zunanjim polmerom 12,50 m in notranjim polmerom 5,30 m

1.6 Največja razdalja med osjo kraljevega čepa in zadnjim delom polpriklopnika	12,00 m
--	---------

1.7 Največja razdalja, merjena vzporedno z vzdolžno osjo skupine vozil, sestavljene iz motornega tovornega vozila in priklopnega vozila, od skrajne sprednje zunanje točke tovornega prostora za kabino motornega vozila do skrajne zadnje zunanje točke priklopnega vozila, zmanjšana za razdaljo med zadnjo stranjo motornega vozila in prednjim delom priklopnega vozila	15,65 m
---	---------

1.8 Največja razdalja, merjena vzporedno z vzdolžno osjo skupine vozil, sestavljene iz motornega tovornega vozila in priklopnega vozila, od skrajne sprednje zunanje točke tovornega prostora za kabino do skrajne zadnje zunanje točke priklopnega vozila	16,40 m
--	---------

2. Največja dovoljena teža vozila (v tonah)

2.1 Vozila, ki so del skupine vozil

2.1.1 Dvoosno priklopno vozilo	18 ton
2.1.2 Triosno priklopno vozilo	24 ton

2.2 Skupine vozil

Pri kombinacijah vozil, vključno z vozili na alternativna goriva ali brezemisijскими vozili, se največja dovoljena teža iz tega oddelka poveča za dodatno težo alternativnega goriva za največ eno tono ali brezemisijske tehnologije za največ dve toni.

2.2.1 Skupine vozil (motorno tovorno vozilo in priklopno vozilo) s petimi ali šestimi osmi

- | | |
|---|--------|
| (a) dvoosno motorno vozilo s triosnim priklopnim vozilom | 40 ton |
| (b) triosno motorno vozilo z dvo- ali triosnim priklopnim vozilom | 40 ton |

2.2.2 Skupine vozil (sedlasti vlačilec s polpriklopnikom) s petimi ali šestimi osmi

- | | |
|--|--------|
| (a) dvoosno motorno vozilo s triosnim polpriklopnikom | 40 ton |
| (b) triosno motorno vozilo z dvo- ali triosnim polpriklopnikom | 40 ton |

2.2.3 Skupina vozil s štirimi osmi, sestavljena iz dvoosnega motornega vozila

- | | |
|---------------------------------|--------|
| in dvoosnega priklopnega vozila | 36 ton |
|---------------------------------|--------|

2.2.4 Skupina vozil (sedlasti vlačilec s polpriklopnikom) s štirimi osmi, sestavljena iz dvoosnega vlačilca in dvoosnega polpriklopnika, če je razdalja med osmi polpriklopnika:

- | | |
|------------------|--------|
| med 1,3 in 1,8 m | 36 ton |
|------------------|--------|

več kot 1,8 m, 36 ton (+ 2 toni, če sta upoštevani največja dovoljena teža (MAW) motornega vozila (18 ton) in največja dovoljena obremenitev tandemske osi polpriklopnika (20 ton) in če je pogonska os opremljena z dvojnimi pnevmatikami in zračnim ali temu podobnim vzmetenjem)

2.3 Motorna vozila

Pri motornih vozilih na alternativna goriva ali brezemisijскими vozilih se največja dovoljena teža iz pododdelkov 2.3.1 in 2.3.2 poveča za dodatno težo alternativnega goriva za največ eno tono ali brezemisijske tehnologije za največ dve toni.

- | | |
|------------------------------|--------|
| 2.3.1 Dvoosna motorna vozila | 18 ton |
|------------------------------|--------|

- | | |
|------------------------------|---|
| 2.3.2 Triosna motorna vozila | 25 ton (oziroma 26 ton, kadar je pogonska os opremljena z dvojnimi kolesi in zračnim vzmetenjem ali enakovrednim vzmetenjem ali kadar je vsaka pogonska os opremljena z dvojnimi kolesi in največja teža vsake osi ne presega 9,5 tone) |
|------------------------------|---|

2.3.3 Štiriosna motorna vozila z dvema upravljanimi osema

32 ton, kadar je pogonska os opremljena z dvojnimi kolesi in zračnim vzmetenjem ali enakovrednim vzmetenjem ali kadar je vsaka pogonska os opremljena z dvojnimi kolesi in največja teža vsake osi ne presega 9,5 tone

3. Največja dovoljena osna obremenitev vozil (v tonah)

3.1 Enojne osi

Enojna nepogonska os 10 ton

3.2 Tandemske osi priklopnih vozil in polpriklopnikov

Vsota obremenitev na vsako tandemsko os ne sme presegati, če je razdalja (d) med osmi:

– do 1 m ($d < 1,0$)	11 ton
– od 1,0 do 1,3 m ($1,0 \leq d < 1,3$)	16 ton
– od 1,3 do 1,8 m ($1,3 \leq d < 1,8$)	18 ton
– 1,8 m ali več ($1,8 \leq d$)	20 ton

3.3 Triosna priklopna vozila in polpriklopniki

Vsota obremenitev na vsako tandemsko os ne sme presegati, če je razdalja (d) med osmi:

do 1,3 m ($d \leq 1,3$)	21 ton
od 1,3 do 1,4 m ($1,3 < d \leq 1,4$)	24 ton

3.4 Pogonska os

Pogonska os vozil iz točk 2.2 in 2.3 11,5 ton

3.5 Tandemska os motornih vozil

Vsota obremenitev na vsako tandemsko os ne sme presegati, če je razdalja (d) med osmi:

– do 1 m ($d < 1,0$)	11,5 tone
– od 1,0 do 1,3 m ($1,3 \leq d < 1,3$)	16 ton
– od 1,3 do 1,8 m ($1,3 \leq d < 1,8$)	18 ton (oziroma 19 ton, kadar je pogonska os opremljena z dvojnimi kolesi in zračnim vzmetenjem ali enakovrednim vzmetenjem)

ali kadar je vsaka pogonska os opremljena z dvojnimi kolesi

in največja teža vsake osi ne presega 9,5 tone)

4. Druge značilnosti vozil

4.1 Vsa vozila

Teža ki jo prenaša ena ali več pogonskih osi vozila ali skupine vozil, ne sme biti manjša od 25 % celotne teže vozila ali skupine vozil.

4.2 Skupine vozil (motorno tovorno vozilo in priklopno vozilo)

Razdalja med zadnjo osjo motornega vozila in prvo osjo priklopnega vozila ne sme biti manjša od 3,00 m

4.3 Največja dovoljena teža, ki je odvisna od medosne razdalje vozila

Največja dovoljena teža v tonah štiriosnega motornega vozila ne sme presegati petkratne razdalje v metrih med skrajno prvo in skrajno zadnjo osjo vozila.

4.4 Polpriklopniki

Razdalja med osjo kraljevega čepa in katero koli točko na sprednji strani polpriklopnika, merjena vodoravno, ne sme presegati 2,04 m

Oddelek 2 Zahteve za tahografe, vozniške kartice in kartice servisnih delavnic

Člen 1 – Vsebina in načela

Ta oddelek določa zahteve za vozila, ki spadajo na področje uporabe oddelka 2 dela B te priloge v zvezi z vgradnjo, testiranjem in nadzorom tahografov iz člena ROAD 8(2) tega sporazuma.

Člen 2 – Opredelitev pojmov

1. V tem oddelku se uporabljajo opredelitve pojmov iz člena 2 oddelka 2 in člena 2 oddelka 4 dela B te priloge.
2. Poleg opredelitev pojmov iz odstavka 1 se v tem oddelku uporabljajo naslednje opredelitve pojmov:
 - (a) „enota vozila“ pomeni tahograf, razen zaznavala gibanja in povezovalnih kablov zaznavala gibanja. Enota vozila je lahko ena sama enota ali več enot, porazdeljenih po vozilu, če izpolnjuje varnostne zahteve tega oddelka; enota vozila med drugim vključuje procesno enoto, pomnilnik podatkov, funkcijo merjenja časa, dve vmesniški napravi za pametne kartice (voznikovo in sovoznikovo), tiskalnik, prikazovalnik, konektorje in priprave za vnašanje podatkov s strani uporabnika;
 - (b) „zaznavalo gibanja“ pomeni del tahografa, ki daje signal, ustrezen hitrosti in/ali prevoženi poti vozila;
 - (c) „nadzorna kartica“ pomeni tahografsko kartico, ki jo organi pogodbenice izdajo pristojnemu nacionalnemu nadzornemu organu; ta kartica identificira nadzorni organ in neobvezno tudi osebo, pristojno za nadzor, ter omogoča dostop do branja, izpisa in/ali prenosa podatkov, ki so shranjeni v pomnilniku podatkov ali na vozniških karticah in neobvezno na karticah servisnih delavnic;
 - (d) „kartica servisne delavnice“ pomeni tahografsko kartico, ki jo organi pogodbenice izdajo imenovanemu osebju proizvajalca tahografa, serviserju, proizvajalcu vozil ali servisni delavnici, odobrenim v navedeni pogodbenici; ta kartica identificira imetnika kartice in omogoča testiranje, umerjanje in aktiviranje tahografov in/ali prenos iz njih;
 - (e) „aktivacija“ pomeni fazo, v kateri se vzpostavi vsestransko delovanje tahografa in se prek kartice servisne delavnice uporabljajo vse funkcije, vključno z varnostnimi;
 - (f) „umerjanje“ digitalnega tahografa pomeni posodobitev ali potrditev parametrov vozila, vključno z identifikacijo vozila in značilnostmi vozila, ki se hranijo v pomnilniku podatkov, in sicer z uporabo kartice servisne delavnice;
 - (g) „prenos podatkov“ z digitalnega ali pametnega tahografa pomeni kopiranje, skupaj z digitalnim podpisom, dela ali celotnega niza datotek, shranjenih na pomnilniku podatkov enote vozila ali v spominu tahografske kartice, pod pogojem, da ta postopek ne spremeni ali zbrše shranjenih podatkov;
 - (h) „napaka“ pomeni nenormalno delovanje, ki ga zazna digitalni tahograf, do katerega lahko pride zaradi nepravilnega delovanja ali okvare opreme;

- (i) „namestitev“ pomeni vgradnjo tahografa v vozilo;
- (j) „redni kontrolni pregledi“ pomeni skupek del, opravljenih z namenom preverjanja, ali tahograf deluje pravilno, ali njegove nastavitve ustrezajo parametrom vozila, in ali so na tahograf morda pritrjene naprave za prirejanje;
- (k) „popravilo“ pomeni kakršno koli popravilo zaznavala gibanja ali enote v vozilu, pri katerem je potreben odklop napajanja, njegov odklop od drugih delov tahografa ali odpiranje zaznavala gibanja ali enote vozila;
- (l) „interoperabilnost“ pomeni zmožnost sistemov ter osnovnih poslovnih procesov za izmenjavo podatkov ter informacij;
- (m) „vmesnik“ pomeni napravo med sistemi, ki omogoča povezovanje in komuniciranje sistemov;
- (n) „merjenje časa“ pomeni stalni digitalni zapis usklajenega univerzalnega datuma in časa (UTC) ter
- (o) „sporočilni sistem TACHOnet“ pomeni sporočilni sistem, ki je skladen s tehničnimi specifikacijami iz prilog I do VII Izvedbene uredbe Komisije (EU) 2016/68 z dne 21. januarja 2016 o splošnih postopkih in specifikacijah, potrebnih za medsebojno povezanost elektronskih registrov vozniških kartic¹⁴².

Člen 3 – Vgradnja

1. Tahografi iz odstavka 2 se vgradijo v vozila:

- (a) kadar največja dovoljena masa vozil, skupaj s kakršnim koli priklopnikom ali polpriklopnikom, presega 3,5 tone; ali
- (b) od 1. julija 2026 dalje, kadar največja dovoljena masa vozil, skupaj s kakršnim koli priklopnikom ali polpriklopnikom, presega 2,5 tone.

2. Tahografi so:

- (a) za vozila, ki so prvič dana v promet pred 1. majem 2006, analogni tahograf;
- (b) za vozila, ki so bila prvič dana v promet med 1. majem 2006 in 30. septembrom 2011, prva različica digitalnega tahografa;
- (c) za vozila, ki so bila prvič dana v promet med 1. oktobrom 2011 in 30. septembrom 2012, druga različica digitalnega tahografa;
- (d) za vozila, ki so bila prvič dana v promet med 1. oktobrom 2012 in 14. junijem 2019, tretja različica digitalnega tahografa;
- (e) za vozila, prvič registrirana od 15. junija 2019 do dveh let po začetku veljavnosti podrobnih specifikacij iz člena 2(2)(g) oddelka 4 dela B te priloge, pametni tahograf 1; in

¹⁴²UL L 15, 22.1.2016, str. 51.

- (f) za vozila, prvič registrirana več kot dve leti po začetku veljavnosti podrobnih specifikacij iz člena 2(2)(h) oddelka 4 dela B te priloge, pametni tahograf 2.
3. Vsaka pogodbenica lahko iz uporabe tega oddelka izvzame vozila iz člena 8(3) oddelka 2 dela B te priloge.
 4. Vsaka pogodbenica lahko iz uporabe tega oddelka izvzame vozila za prevoze, za katera se je odobrila izjema v skladu s členom 8(4) oddelka 2 dela B te priloge. Vsaka pogodbenica nemudoma uradno obvesti drugo pogodbenico o uporabi tega odstavka.
 5. Najpozneje tri leta po koncu leta začetka veljavnosti podrobnih tehničnih specifikacij za pametni tahograf 2 se vozila iz odstavka 1(a), ki so opremljena z analognim ali digitalnim tahografom, med delovanjem na ozemlju pogodbenice, ki ni pogodbenica, v kateri so registrirana, opremijo s pametnim tahografom 2.
 6. Najpozneje štiri leta po začetku veljavnosti podrobnih tehničnih specifikacij za pametni tahograf 2 se vozila iz odstavka 1(a), ki so opremljena s pametnim tahografom 1, med delovanjem na ozemlju pogodbenice, ki ni pogodbenica, v kateri so registrirana, opremijo s pametnim tahografom 2.
 7. Od 1. julija 2026 se vozila iz odstavka 1(b) opremijo s pametnim tahografom 2, ko delujejo na ozemlju pogodbenice, ki ni pogodbenica, v kateri so registrirana.
 8. Nobena določba tega oddelka ne vpliva na uporabo pravil Unije o napotitvi voznikov v cestnem prometu za cestne prevoznike v tovornem prometu na ozemlju Unije.

Člen 4 – Varstvo podatkov

1. Vsaka pogodbenica zagotovi, da se obdelava osebnih podatkov v okviru tega oddelka izvaja izključno za namene preverjanja skladnosti s tem oddelkom.
2. Vsaka pogodbenica zlasti zagotovi, da so osebni podatki zaščiteni pred uporabami, ki niso strogo navedene v odstavku 1, v zvezi z:
 - (a) uporabo globalnega satelitskega navigacijskega sistema (GNSS) za zapisovanje podatkov o lokaciji iz tehničnih specifikacij za pametni tahograf 1 in pametni tahograf 2;
 - (b) elektronsko izmenjavo podatkov o vozniških karticah iz člena 13 in zlasti vsako čezmejno izmenjavo takšnih podatkov s tretjimi stranmi ter
 - (c) hranjenje zapisov s strani cestnih prevoznikov v tovornem prometu iz člena 15.
3. Digitalni tahografi so zasnovani tako, da zagotavljajo zasebnost. Obdelujejo se le podatki, ki so potrebni za namene iz odstavka 1.
4. Lastniki vozil, cestni prevozniki v tovornem prometu in vsi drugi zadevni subjekti ravnajo v skladu z ustreznimi določbami o varstvu osebnih podatkov.

Člen 5 – Vgradnja in popravilo

1. Tahografe lahko vgrajujejo ali popravljajo le serviserji, servisne delavnice ali proizvajalci vozil, ki so jih za ta namen pooblastili pristojni organi pogodbenice v skladu s členom 7.
2. Pooblaščenim serviserjem, servisnim delavnicam ali proizvajalcem vozil zapečatijo tahograf, potem ko preverijo, da deluje pravilno in zlasti na tak način, da se zagotovi, da nobena naprava za prirejanje ne more poškodovati ali spremeniti zapisanih podatkov.
3. Pooblaščenim serviserjem, servisnim delavnicam ali proizvajalcem vozil na pečate odtisne posebno oznako in poleg tega v digitalne tahografe, pametne tahografe 1 in pametne tahografe 2 vnese elektronske varnostne podatke za izvajanje preverjanj pristnosti. Vsaka pogodbenica vodi in objavi register uporabljenih oznak in elektronskih varnostnih podatkov ter potrebne informacije v zvezi z uporabljenimi elektronskimi varnostnimi podatki.
4. Za namene potrditve, da je bila vgradnja tahografa opravljena v skladu z zahtevami tega oddelka, se pritrdi ploščica o vgraditvi na tak način, da je jasno vidna in enostavno dostopna.
5. Sestavni deli tahografa se zapečatijo. Zapečatijo se vse povezave s tahografom, ki bi lahko bile izpostavljene posegom, vključno s povezavo med zaznavalom gibanja in menjalnikom, ter po potrebi ploščica o vgraditvi.

Pečat lahko odstranijo ali poškodujejo le:

- serviserji ali servisne delavnice, ki so jih pristojni organi v skladu s členom 7 odobrili za popravila, vzdrževanje ali ponovno umerjanje tahografa, ali pa ustrezno usposobljene in po potrebi pooblaščen osebe, pristojne za nadzor, z namenom nadzora ali
- če je to potrebno zaradi popravila ali spremembe vozila, ki vpliva na pečat. V takih primerih se v vozilu hrani pisna izjava, v kateri sta navedena datum in čas, ko je bil pečat poškodovan, ter so navedeni razlogi za odstranitev tega pečata.

Odstranjene ali poškodovane pečate brez nepotrebnega odlašanja in najpozneje v sedmih dneh po njihovi odstranitvi ali poškodbi zamenja pooblaščen serviser ali servisna delavnica. Kadar so bili pečati odstranjeni ali poškodovani za potrebe nadzora, jih lahko brez nepotrebnega odlašanja zamenja oseba, pristojna za nadzor, ki ima opremo za pečatenje in edinstveno posebno oznako.

Kadar oseba, pristojna za nadzor, odstrani pečat, se nadzorna kartica vstavi v tahograf od trenutka, ko se odstrani pečat, do konca kontrolnega pregleda, tudi v primeru namestitve novega pečata. Oseba, pristojna za nadzor, izda pisno izjavo, ki vsebuje vsaj naslednje informacije:

- identifikacijsko številko vozila;
- ime inšpektorja;
- nadzorni organ in državo;
- številko nadzorne kartice;
- številko odstranjenega pečata;

- datum in čas odstranitve pečata ter
- številko novega pečata, kadar je oseba, pristojna za nadzor, namestila nov pečat.

Pred zamenjavo pečatov tahograf preveri in kalibrira pooblaščen servisna delavnica, razen kadar je bil pečat odstranjen ali poškodovan za potrebe nadzora in ga je zamenjala oseba, pristojna za nadzor.

Člen 6 – Kontrolni pregledi tahografov

1. Tahografe redno pregledujejo pooblaščen servisne delavnice. Redni kontrolni pregledi se opravijo najmanj vsaki dve leti.
2. Pri kontrolnih pregledih iz odstavka 1 se preveri vsaj naslednje:
 - ali je tahograf pravilno nameščen in ustrezen za vozilo,
 - ali tahograf deluje pravilno,
 - ali je na tahografu homologacijska oznaka,
 - ali je nameščena ploščica o vgraditvi,
 - ali so vsi pečati nedotaknjeni in učinkoviti,
 - da na tahografu ni pritrjena nobena naprava za prirejanje oziroma da ni znakov, da bi bila takšna naprava uporabljena, in
 - preverjanje velikosti pnevmatik in njihovega dejanskega obsega.
3. Servisne delavnice pripravijo poročilo o kontrolnem pregledu, kadar je bilo treba odpraviti nepravilnosti pri delovanju tahografa, ne glede na to, ali gre za rezultat rednega kontrolnega pregleda ali kontrolnega pregleda, ki se opravi na posebno zahtevo pristojnega nacionalnega organa. Servisne delavnice hranijo seznam vseh poročil o kontrolnih pregledih, ki so jih pripravile.
4. Poročila o kontrolnih pregledih se hranijo vsaj dve leti od časa priprave poročila. Vsaka pogodbenica odloči, ali se bodo poročila o kontrolnem pregledu v tem obdobju hranila ali poslala pristojnemu organu. Če poročila o kontrolnih pregledih hrani servisna delavnica, ta na zahtevo pristojnega organa predloži poročila o kontrolnih pregledih in umerjanjih, opravljenih v tem obdobju.

Člen 7 – Pooblastitev serviserjev, servisnih delavnic in proizvajalcev vozil

1. Vsaka pogodbenica ali, v primeru Unije, vsaka država članica pooblasti, redno nadzoruje in potrjuje serviserje, servisne delavnice in proizvajalce vozil, ki lahko izvajajo vgradnje, preverjanja, kontrolne preglede in popravila tahografov.
2. Vsaka pogodbenica ali, v primeru Unije, vsaka država članica zagotovi, da so serviserji, servisne delavnice in proizvajalci vozil usposobljeni in zanesljivi. Za ta namen vzpostavijo in objavijo sklop jasnih nacionalnih postopkov ter zagotovijo izpolnjevanje naslednjih minimalnih meril:

- (a) osebje je ustrezno usposobljeno;
- (b) na voljo je oprema, potrebna za izvajanje ustreznih testov in nalog; in
- (c) serviserji, servisne delavnice in proizvajalci vozil so na dobrem glasu.

3. Revizije pooblaščenih serviserjev ali servisnih delavnic se izvajajo na naslednji način:

- (a) pri pooblaščenih serviserjih ali servisnih delavnicah se najmanj vsaki dve leti revidirajo postopki, ki jih uporabljajo pri obravnavanju tahografov. Revizija se mora osredotočiti zlasti na uvedene varnostne ukrepe in obravnavanje kartic servisnih delavnic. Pogodbenici ali, v primeru Unije, države članice lahko te revizije izvajajo brez izvajanja obiskov na kraju samem in
 - (b) potekajo tudi nenapovedane tehnične revizije pooblaščenih serviserjev ali servisnih delavnic, da se preverijo opravljena umerjanja, kontrolni pregledi in vgradnje. Te revizije zajamejo letno vsaj 10 % pooblaščenih serviserjev in servisnih delavnic.
4. Vsaka pogodbenica in njeni pristojni organi ustrezno ukrepajo za preprečevanje navzkrižja interesov med serviserji ali servisnimi delavnicami ter cestnimi prevozniki v tovornem prometu. Zlasti kadar obstaja resno tveganje za navzkrižje interesov, se sprejmejo dodatni posebni ukrepi, s katerimi se zagotovi, da serviser ali servisna delavnica ravna skladno s tem oddelkom.
5. Pristojni organi vsake pogodbenice serviserjem, servisnim delavnicam in proizvajalcem vozil, ki ne izpolnjujejo obveznosti iz tega oddelka, začasno ali za stalno prekličejo pooblastilo.

Člen 8 - Kartice servisnih delavnic

- 1. Veljavnost kartic servisnih delavnic ne sme biti daljša od enega leta. Pri podaljšanju kartice servisne delavnice se pristojni organ prepriča, da serviser, servisna delavnica ali proizvajalec vozil izpolnjuje merila iz člena 7(2).
- 2. Pristojni organ kartico servisne delavnice podaljša v 15 delovnih dneh po prejemu veljavne zahteve za podaljšanje, ko prejme vso potrebno dokumentacijo. Če je kartica servisne delavnice poškodovana, ne deluje pravilno, je izgubljena ali ukradena, pristojni organ izda nadomestno kartico v petih delovnih dneh po prejemu podrobne zahteve v ta namen. Pristojni organi vodijo register izgubljenih, ukradenih in poškodovanih kartic.
- 3. Če pogodbenica ali, v primeru Unije, država članica prekliče pooblastilo serviserja, servisne delavnice ali proizvajalca vozil, kakor določa člen 7, prekliče tudi kartice servisne delavnice, ki jih je izdala.
- 4. Vsaka pogodbenica ukrene vse potrebno, da prepreči ponarejanje kartic servisnih delavnic, razdeljenih pooblaščenim serviserjem, servisnim delavnicam in proizvajalcem vozil.

Člen 9 – Izdajanje vozniških kartic

- 1. Vozniške kartice izda pristojni organ pogodbenice, v kateri ima voznik običajno prebivališče, na voznikovo zahtevo. Kadar pristojni organi pogodbenice, ki izdajo vozniško kartico, podvomijo v verodostojnost izjave o običajnem prebivališču, ali če gre za posebni nadzor, lahko od voznika zahtevajo kakršne koli dodatne informacije ali dokazila.

Za namene tega člena „običajno prebivališče“ pomeni kraj, kjer oseba običajno živi, najmanj 185 dni v vsakem koledarskem letu, zaradi osebnih ali poklicnih vezi, v primeru osebe brez poklicnih vezi pa zaradi osebnih vezi, ki kažejo tesne povezave med navedeno osebo in krajem, kjer živi.

Za običajno prebivališče osebe, ki ima poklicne vezi drugje kakor osebne vezi in zato živi izmenoma v različnih krajih v pogodbenicah, pa se šteje kraj njenih osebnih vezi, če se taka oseba tja redno vrača. Ni nujno, da je zadnji pogoj izpolnjen, kadar oseba živi v pogodbenici, da bi opravljala nalogo za določen čas.

2. Vsaka pogodbenica ali, v primeru Unije, država članica lahko v ustrezno utemeljenih in izjemnih primerih izda začasno vozniško kartico, ki je ni mogoče podaljšati in velja največ 185 dni, in sicer vozniku, ki nima običajnega prebivališča v pogodbenici, če je tak voznik v delovno pravnem razmerju s podjetjem, ki ima sedež v pogodbenici izdajateljici, in da lahko v tem primeru na zahtevo predloži potrdilo za voznike.

3. Pristojni organi pogodbenice izdajateljice sprejmejo ustrezne ukrepe, da se prepričajo, da prosilec še nima veljavne vozniške kartice, in vozniško kartico opremijo z osebnimi podatki voznika ter zagotovijo, da so podatki na njej vidni in varni.

4. Vozniška kartica ne sme veljati več kot pet let.

5. Veljavna vozniška kartica se ne prekliče ali razveljavi, razen če pristojni organi pogodbenice ugotovijo, da je ponarejena ali da voznik uporablja kartico, katere imetnik ni on sam, ali da je kartico pridobil na podlagi lažnih izjav in/ali ponarejenih dokumentov. Če pogodbenica ali, v primeru Unije, država članica, ki ni pogodbenica izdajateljica, ali, v primeru Evropske unije, ki ni država članica izdajateljica, sprejme ukrepe za razveljavitev ali preklic, kartico čim prej vrne organom pogodbenice ali, v primeru Unije, organom države članice, ki jo je izdala, in navede razloge za njeno razveljavitev oz. preklic. Če se predvideva, da bo vrnitev kartice trajala več kot dva tedna, pogodbenica, ki je kartico razveljavila ali preklicala, ali, v primeru Unije, država članica, ki je kartico razveljavila ali preklicala, pogodbenico izdajateljico ali, v primeru Unije, državo članico izdajateljico v teh dveh tednih obvesti o razlogih za njeno razveljavitev oz. preklic.

6. Pristojni organ pogodbenice izdajateljice lahko zahteva, da voznik nadomesti vozniško kartico z novo kartico, če je to potrebno za uskladitev z ustreznimi tehničnimi specifikacijami.

7. Vsaka pogodbenica ukrene vse potrebno za preprečitev možnosti ponarejanja vozniških kartic.

8. Ta člen pogodbenici ali, v primeru Unije, državi članici ne preprečuje, da bi izdala vozniško kartico vozniku, ki ima običajno prebivališče na delu ozemlja te pogodbenice, za katerega se ta priloga ne uporablja, pod pogojem, da se v takšnih primerih uporabljajo ustrezne določbe tega oddelka.

Člen 10 – Podaljšanje vozniških kartic

1. Kadar je v primeru podaljšanja pogodbenica, v kateri ima voznik običajno prebivališče, različna od pogodbenice, ki je izdala njegovo trenutno kartico, in če so organi prejšnje države članice ti zaprošeni, da to vozniško kartico podaljšajo, obvestijo organe, ki so izdali staro kartico, o razlogih za njeno podaljšanje.

2. Ob zahtevi za podaljšanje kartice, katere veljavnost bo kmalu potekla, pristojni organ pred tem datumom izda novo kartico, če mu je bila zahteva poslana v roku iz člena 5 oddelka 4 dela B te priloge.

Člen 11 – Ukradene, izgubljene ali poškodovane vozniške kartice

1. Organi, ki kartice izdajajo, vodijo evidenco o izdanih, ukradenih, izgubljenih in poškodovanih vozniških karticah najmanj za čas, ki je enak času njihove veljavnosti.
2. Če je vozniška kartica poškodovana, če ne deluje pravilno ali če je izgubljena ali ukradena, pristojni organ pogodbenice, kateri ima voznik običajno prebivališče, izda nadomestno kartico v osmih delovnih dneh od dneva, ko je prejel podrobno zahtevo.

Člen 12 – Vzajemno priznavanje vozniških kartic

1. Vsaka pogodbenica sprejme vozniške kartice, ki jih je izdala druga pogodbenica.
2. Kadar imetnik veljavne vozniške kartice, ki jo je izdala pogodbenica, pridobi običajno prebivališče v drugi pogodbenici in je zaprosil za zamenjavo svoje kartice z enakovredno vozniško kartico, je za preverjanje, ali je predložena kartica še veljavna, odgovorna pogodbenica ali, v primeru Unije, država članica, ki izvede zamenjavo.
3. Pogodbenici ali, v primeru Unije, države članice, ki izvedejo zamenjavo, vrnejo staro kartico organom pogodbenice izdajateljice ali, v primeru Unije, državi članici izdajateljici in navedejo razloge za vrnitev.
4. Kadar pogodbenica ali, v primeru Unije, država članica nadomesti ali zamenja vozniško kartico, se nadomestitev ali zamenjava in morebitna poznejša nadomestitev ali zamenjava evidentirajo v navedeni pogodbenici ali, v primeru Unije, državi članici.

Člen 13 – Elektronska izmenjava informacij o vozniških karticah

1. Da se preveri, ali prosilec še ni imetnik veljavne vozniške kartice, pogodbenici, ali v primeru Unije, države članice za obdobje, ki je vsaj enako obdobju veljavnosti kartic, vodijo nacionalne elektronske registre z naslednjimi informacijami o vozniških karticah:
 - priimek in ime voznika,
 - datum in, če je na voljo, kraj rojstva voznika,
 - številka veljavnega vozniškega dovoljenja in država, ki je vozniško dovoljenje izdala (če je navedena),
 - status vozniške kartice in
 - številka vozniške kartice.
2. Elektronski registri pogodbenic ali, v primeru Unije, držav članic so medsebojno povezani in dostopni na celotnem ozemlju pogodbenic z uporabo sporočilnega sistema TACHOnet ali združljivega sistema. Če se uporablja združljiv sistem, je mogoča izmenjava elektronskih podatkov z drugo pogodbenico prek sporočilnega sistema TACHOnet.

3. Pogodbenice ali, v primeru Unije, države članice pri izdajanju, nadomeščanju in, kadar je potrebno, podaljšanju vozniške kartice z izmenjavo elektronskih podatkov preverijo, ali voznik že ima drugo veljavno vozniško kartico. Izmenjava podatkov je omejena na podatke, potrebne za takšno preverjanje.
4. Osebe, pristojne za nadzor, imajo dostop do elektronskega registra, da lahko preverijo status vozniške kartice.

Člen 14 – Namestitve tahografov

1. Digitalni tahografi se ne namestijo tako, da bi samodejno preklopili na določeno kategorijo dejavnosti, kadar je motor vozila ugasnjen ali stikalo za vžig izklopljeno, razen če lahko voznik še naprej ročno izbira ustrezno kategorijo dejavnosti.
2. Vozila ne smejo biti opremljena z več kot enim tahografom, razen za namene testiranja na terenu.
3. Vsaka pogodbenica prepove proizvodnjo, distribucijo, oglaševanje in/ali prodajo naprav, ki so izdelane in/ali namenjene za prirejanje tahografov.

Člen 15 – Odgovornost cestnih prevoznikov v tovornem prometu

1. Cestni prevozniki v tovornem prometu so odgovorni za zagotavljanje, da so njihovi vozniki ustrezno usposobljeni in imajo ustrezna navodila v zvezi s pravilnim delovanjem digitalnih, pametnih ali analognih tahografov, izvajajo redna preverjanja, s katerimi se prepričajo, da njihovi vozniki tahografe pravilno uporabljajo, in svojih voznikov niti neposredno niti posredno ne spodbujajo k zlorabi tahografov.

Cestni prevozniki v tovornem prometu izdajo voznikom vozil, opremljenih z analognim tahografom, zadostno število tahografskih vložkov, pri čemer upoštevajo osebno naravo tahografskih vložkov, trajanje prevoza in morebitno potrebo po nadomestitvi poškodovanih tahografskih vložkov ali vložkov, ki jih je odvzela pooblaščen oseba, pristojna za nadzor. Cestni prevozniki v tovornem prometu izdajo voznikom samo tahografske vložke, katerih vzorec je odobren in primeren za uporabo v napravi, ki je vgrajena v vozilo.

Cestni prevoznik v tovornem prometu zagotovi, da se lahko izpis podatkov iz tahografa na zahtevo osebe, pristojne za nadzor, ob upoštevanju trajanja prevoza v primeru kontrolnega pregleda pravilno izvede.

2. Cestni prevozniki v tovornem prometu hranijo tahografske vložke in izpise, kadar koli so izpisi narejeni v skladu s členom 9 oddelka 4 dela B te priloge, v časovnem zaporedju in čitljivi obliki vsaj eno leto po njihovi uporabi in kopije na njihovo zahtevo izročijo zadevnim voznikom. Cestni prevozniki v tovornem prometu na zahtevo izročijo zadevnim voznikom tudi kopije prenesenih podatkov iz vozniških kartic in tiskane izpise teh kopij. Tahografski vložki, izpisi in preneseni podatki se izdelajo ali izročijo na zahtevo vsake pooblaščen osebe, pristojne za nadzor.
3. Cestni prevozniki v tovornem prometu so odgovorni za kršitve tega oddelka in oddelka 4 dela B te priloge, ki jih povzročijo njihovi vozniki ali vozniki, ki so jim dani na voljo. Vendar lahko vsaka pogodbenica to odgovornost pogojuje s kršitvijo prvega pododstavka odstavka 1 tega člena ter člena 7(1) in (2) oddelka 2 dela B te priloge s strani cestnega prevoznika v tovornem prometu.

Člen 16 – Postopki za cestne prevoznike v tovornem prometu v primeru nepravilnega delovanja naprave

1. V primeru okvare ali nepravilnega delovanja tahografa cestni prevoznik v tovornem prometu zagotovi pri pooblaščenem serviserju ali v pooblaščenih servisnih delavnicah popravilo takoj, ko je to mogoče.
2. Če se vozilo ne more vrniti v prostore cestnega prevoznika v tovornem prometu v enem tednu po okvari ali po ugotovitvi nepravilnega delovanja, se popravilo opravi na poti.
3. Vsaka pogodbenica ali, v primeru Unije, države članice pristojne organe pooblastijo za prepoved uporabe vozila v primerih, ko okvara oziroma nepravilno delovanje ni bilo odpravljeno, kot določata odstavka 1 in 2, kolikor je to v skladu z nacionalno zakonodajo zadevne pogodbenice.

Člen 17 – Postopek za izdajo tahografskih kartic

Evropska komisija pristojnim organom Združenega kraljestva v skladu s politiko potrjevanja evropskega overitelja digitalnih potrdil (ERCA) in politiko potrjevanja Združenega kraljestva zagotovi kriptografski material za izdajanje tahografskih kartic za voznike, servisne delavnice in nadzorne organe.

PRILOGA ROAD-2: VZOREC DOVOLJENJA ZA MEDNARODNI LINIJSKI IN POSEBNI LINIJSKI PREVOZ

(Prva stran dovoljenja)

(Oranžen papir – DIN A4)

(Besedilo se pripravi v uradnih jezikih (ali enem od uradnih jezikov) pogodbenice, kjer je zahteva predložena.)

Dovoljenje

V skladu z naslovom I tretjega razdelka drugega dela [Cestni prevoz blaga] Sporazuma o trgovini in sodelovanju med Evropsko unijo in Evropsko skupnostjo za atomsko energijo na eni strani ter Združenim kraljestvom Velika Britanija in Severna Irska na drugi strani,

DRŽAVA

IZDAJATELJICA:

.....

Organ za izdajo dovoljenja:

.....

Razpoznavni znak države izdajateljice:⁽¹⁴³⁾

ŠT. DOVOLJENJA: za linijski

prevoz ⁽²⁾ za posebni linijski prevoz ⁽²⁾

z avtobusom med pogodbenicama Sporazuma o trgovini in sodelovanju med Evropsko unijo in Evropsko skupnostjo za atomsko energijo na eni strani ter Združenim kraljestvom Velika Britanija in Severna Irska na drugi strani,

do:

.....

Priimek, ime ali naziv prevoznika oziroma vodilnega prevoznika v primeru skupine podjetij ali partnerstva:

Naslov:

.....

.....

...

Telefonska številka, številka telefaksa ali elektronski naslov:

.....

.....

¹⁴³ Avstrija (A), Belgija (B), Bolgarija (BG), Hrvaška (HR), Ciper (CY), Češka republika (CZ), Danska (DK), Estonija (EST), Finska (FIN), Francija (F), Nemčija (D), Grčija (GR), Irska (IRL), Italija (I), Latvija (LV), Litva (LT), Luksemburg (L), Madžarska (H), Malta (MT), Nizozemska (NL), Poljska (PL), Portugalska (P), Romunija (RO), Slovaška (SK), Slovenija (SLO), Španija (E), Švedska (S) Združeno kraljestvo (UK), izpolnite.

² Označite ali izpolnite ustrezna polja.

(Druga stran dovoljenja)

Ime, naslov, telefonska številka in številka telefaksa ali elektronski naslovi prevoznika oziroma v primeru skupine prevoznikov ali partnerstva imena vseh prevoznikov v skupini ali partnerstvu; navesti je treba tudi imena vseh podizvajalcev in jih kot take opredeliti:

- (1)
- (2)
- (3)
- (4)
- (5)

Po potrebi se priloži seznam.

Veljavnost dovoljenja: Pošiljatelj: do:

Kraj in datum izdaje:

Podpis in žig organa za izdajo dovoljenja ali agencije:

1. Proga:

.....

(a) Odhodni kraj prevoza:

.....

(b) Namembni kraj prevoza:

.....

Osnovni opis potovanja, s podčrtanimi postajališči, na katerih potniki vstopajo in izstopajo:

.....

.....

2. Časovni razpored:

.....

(Priložiti temu dovoljenju)

3. Posebni linijski prevoz:

(a) Vrsta potnikov:

.....

4. Drugi pogoji ali posebne postavke

.....

.....

Žig organa, ki izdaja dovoljenje

Pomembna opomba:

- (1) To dovoljenje velja za celotno vožnjo.
- (2) Dovoljenje ali kopijo, ki jo overi organ za izdajo dovoljenja, je treba imeti v vozilu celotno potovanje in ga na zahtevo predložiti uradnikom za izvrševanje.
- (3) Odhodni in namembni kraj morata biti na ozemlju pogodbenice, kjer ima prevoznik sedež in kjer so avtobusi registrirani.

(Tretja stran dovoljenja)

SPLOŠNE UGOTOVITVE

- (1) Cestni prevoznik v potniškem prometu začne opravljati prevoz v obdobju, navedenem v odločbi organa, ki je izdal dovoljenje.
- (2) Razen v primeru višje sile prevoznik v mednarodnem linijskem ali posebnem linijskem prevozu sprejme vse ukrepe, da se zagotovi prevoz, ki ustreza pogojem, navedenim v dovoljenju.
- (3) Prevoznik javno objavi informacije o progi, postajališčih, voznem redu, vozninah in pogojih prevoza.
- (4) Brez poseganja v dokumente, ki se nanašajo na vozilo ali voznika (kot sta registrska izkaznica vozila in vozniško dovoljenje), se naslednji dokumenti štejejo za kontrolne dokumente na podlagi člena X+4 naslova II tretjega razdelka drugega dela [Cestni prevoz potnikov] Sporazuma o trgovini in sodelovanju med Evropsko unijo in Evropsko skupnostjo za atomsko energijo na eni strani ter Združenim kraljestvom Velika Britanija in Severna Irska na drugi strani ter jih je treba hraniti v vozilu in na zahtevo predložiti kateri koli pooblaščen nadzorni uradni osebi:
 - dovoljenje ali njegova overjena kopija za opravljanje mednarodnih linijskih ali posebnih linijskih prevozov;
 - licenca prevoznika za mednarodni cestni prevoz potnikov ali njena overjena kopija, ki se izda v skladu z zakonodajo Združenega kraljestva ali Unije;
 - v primeru opravljanja mednarodnega posebnega linijskega prevoza pogodba med organizatorjem in prevoznikom ali njena overjena kopija ter dokument, ki dokazuje, da so potniki posebna skupina, ki se loči od preostalih potnikov, za namene posebnega linijskega prevoza;
 - kadar prevoznik linijskega ali posebnega linijskega prevoza v začasnih ali izjemnih okoliščinah uporablja dodatna vozila, mora poleg zgoraj navedenih dokumentov imeti tudi kopijo pogodbe med prevoznikom, ki opravlja mednarodni linijski ali posebni linijski prevoz, in podjetjem, ki zagotavlja dodatna vozila, ali enakovreden dokument.

(Četrta stran dovoljenja)

SPLOŠNE DOLOČBE (nadaljevanje)

- (5) Prevozniki, ki opravljajo mednarodni linijski prevoz, razen posebnega linijskega prevoza, izdajajo vozovnice, s katerimi potrjujejo pravice potnikov do prevoza in ki so hkrati kontrolni dokument, ki dokazuje sklenitev prevozne pogodbe med potnikom in prevoznikom, posamezno ali skupno. Na vozovnicah, ki so lahko tudi elektronske, se navede:
- (a) ime operatorja;
 - (b) odhodni in namembni kraj in, če je ustrezno, tudi povratna vožnja;
 - (c) obdobje veljavnosti vozovnice in, če je ustrezno, datum in čas odhoda;
 - (d) cena prevoza.

Potnik predloži vozovnico na zahtevo katere koli pooblaščne nadzorne uradne osebe.

- (6) Prevozniki, ki opravljajo mednarodne linijske ali posebne linijske prevoze potnikov omogočijo vse preglede, katerih namen je zagotoviti pravilno opravljanje prevoza, zlasti glede časov vožnje in obdobja počitka ter varnosti v cestnem prometu in emisij.
-

PRILOGA ROAD-3: VZOREC VLOGE ZA DOVOLJENJE ZA MEDNARODNI LINIJSKI IN POSEBNI LINIJSKI
PREVOZ

(Bel papir – DIN A4)

(Besedilo se pripravi v uradnih jezikih (ali enem od uradnih jezikov) pogodbenice, kjer je
zahteva predložena.)

**OBRAZEC VLOGE ZA IZDAJO DOVOLJENJA ALI PODALJŠANJE
DOVOLJENJA ZA IZVAJANJE MEDNARODNEGA LINIJSKEGA ALI
MEDNARODNEGA POSEBNEGA LINIJSKEGA PREVOZA¹⁴⁴)**

Za začetek linijskega prevoza

Za začetek posebnega linijskega prevoza

Za podaljšanje dovoljenja za prevoz

Za spremembo pogojev dovoljenja za prevoz

z avtobusom med pogodbenicama v skladu s Sporazumom o trgovini in sodelovanju med Evropsko unijo in
Evropsko skupnostjo za atomsko energijo na eni strani ter Združenim kraljestvom Velika Britanija in Severna
Irska na drugi strani,

.....
(Organ za izdajo dovoljenja)

1. Priimek in ime ali naziv prevoznika vlagatelja; v primeru vloge skupine prevoznikov ali partnerstva se
navede ime prevoznika, ki so ga drugi prevozniki pooblastili za predložitev vloge:

.....
.....

2. Prevoze bo opravljal (¹)

prevoznik skupina prevoznikov partnerstvo podizvajalec

3. Nazivi in naslovi prevoznika oziroma v primeru skupine prevoznikov ali partnerstva nazivi vseh
prevoznikov v skupini ali partnerstvu; poimensko je treba navesti tudi vse podizvajalce (²)

3.1 tel.

3.2 tel.

3.3 tel.

3.4 tel.

(Druga stran vloge za dovoljenje ali podaljšanje dovoljenja)

4 V primeru posebnega linijskega prevoza:

¹⁴⁴ Označite ali izpolnite ustrezna
polja.

² Po potrebi priložite seznam.

4.1 Vrsta potnikov: ⁽¹⁴⁵⁾ delavci učenci/dijaki/študentje drugi

5 Trajanje zahtevanega dovoljenja ali datum zaključka prevoza:

.....

6 Glavna proga prevoza (podčrtajte mesta, kjer bodo potniki vstopali in izstopali, z navedbo polnega naslova): ⁽¹⁴⁶⁾

.....

.....

.....

7 Obdobje prevoza:

.....

.....

8 Pogostost (dnevno, tedensko itd.):

9 Voznine Priložena priloga.

10 Priložite urnik vožnje, da se lahko preveri skladnost z mednarodnimi pravili o času vožnje in obdobjih počitka.

11 Zahtevano število dovoljenj ali overjenih kopij dovoljenj: ⁽³⁾

.....

12 Morebitne dodatne informacije:

.....

(Kraj in datum) (Podpis vlagatelja)

.....

Ker mora biti v vozilu dovoljenje ali njegova overjena kopija, mora število dovoljenj ali overjenih kopij, ki jih izda organ za izdajo dovoljenja, ustrezati številu vozil, ki so hkrati potrebna za opravljanje prevoza.

Pomembna opomba

Vlogi je treba priložiti predvsem:

- (a) vozni red, vključno z dodatnim časom za nadzor na zadevnih mejnih prehodih;
- (b) overjeno kopijo licence prevoznika za mednarodni cestni prevoz potnikov, ki se izda v skladu z nacionalno zakonodajo ali zakonodajo Unije;
- (c) zemljevid v ustreznem merilu z označeno progo in postajališči, na katerih potniki vstopajo ali izstopajo;
- (d) urnik vožnje, da se lahko preveri skladnost z mednarodnimi pravili o času vožnje in obdobjih počitka;
- (e) vse ustrezne informacije glede avtobusnih terminalov.

¹⁴⁵ Označite ali izpolnite ustrezna polja.

¹⁴⁶ Organ za izdajo dovoljenja lahko zahteva predložitev ločenega celotnega seznama krajev, kjer bodo potniki vstopali in izstopali, z navedbo polnega naslova. ³ Ustrezno izpolnite.





PRILOGA ROAD-4: VZOREC POTNIŠKE SPREMNICI ZA OBČASNE PREVOZE

POTNIŠKA SPREMNICI št. iz zvezka št.

(Barva Pantone 358 (svetlo zelena) ali njej čim bolj podobna barva, format DIN A4, nepremazan papir)

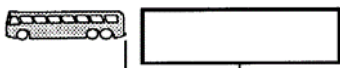
OBČASNI PREVOZI S KABOTAŽO IN OBČASNI PREVOZI S TRANZITOM

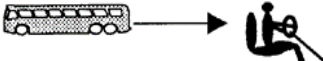
(Po potrebi se lahko vsaka postavka priloži na ločenem listu)

1	 <p>Registrska številka avtobusa</p>		<p>.....</p> <p>Kraj, datum in podpis prevoznika</p>		
2	 <p>Prevoznik in, če ustreza, podizvajalec ali skupina prevoznikov</p>		<p>1.</p> <p>2.</p> <p>3.</p>		
3	<p>Ime(- na)</p>  <p>voznika(-ov)</p>		<p>1.</p> <p>2.</p> <p>3.</p>		
4	<p>Organizacija ali oseba, odgovorna za občasni prevoz</p>		<p>1. 2.</p> <p>3. 4.</p>		
5	<p>Vrsta prevoza</p>		<input type="checkbox"/> Občasni prevoz s kabotažo <input type="checkbox"/> Občasni prevoz s tranzitom		
6	<p>Odhodni kraj prevoza: – Država:</p> <p>Namembni kraj prevoza: – Država:</p>				
7	Vožnja	Dnevne etape vožnje in/ali postajališča za vstop ali izstop potnikov	Število potnikov	Prazno (označite z X)	Predvideni km
	Datum	od → do			
8	Kraji povezave z drugimi prevozi v isti skupini, če obstajajo		Število potnikov izstopilo	Končni namembni kraj	Vstop potnikov

9	Nepredvidene spremembe		
		
		

PRILOGA FISH.1

#	Koda	Splošno ime	Območja ICES	Deleži											
				2021		2022		2023		2024		2025		2026 in naprej	
				EU	UK	EU	UK	EU	UK	EU	UK	EU	UK	EU	UK
1	ALF/3X14-	sluzoglavke (3,4,5,6,7,8,9,10,12,14)	vode Združenega kraljestva, Unije in mednarodne vode območij 3, 4, 5, 6, 7, 8, 9, 10, 12 in 14	96,95	3,05	96,95	3,05	96,95	3,05	96,95	3,05	96,95	3,05	96,95	3,05
2	ANF/07.	morska spaka (7)	7	78,78	21,22	78,24	21,76	77,70	22,30	77,05	22,95	76,62	23,38	76,62	23,38
3	ANF/2AC4-C	morska spaka (Severno morje)	vode Združenega kraljestva in Unije območja 4; vode Združenega kraljestva območja 2a	13,74	86,26	12,92	87,08	12,11	87,89	11,13	88,87	10,48	89,52	10,48	89,52
4	ANF/56-14	morska spaka (zahodno od Škotske)	6; vode Združenega kraljestva in mednarodne vode območja 5b; mednarodne vode območij 12 in 14	60,99	39,01	59,62	40,38	58,25	41,75	56,60	43,40	55,50	44,50	55,50	44,50
5	ARU/1/2.	velika srebrenka (1,2)	vode Združenega kraljestva in mednarodne vode območij 1 in 2	56,90	43,10	56,90	43,10	56,90	43,10	56,90	43,10	56,90	43,10	56,90	43,10
6	ARU/3A4-C	velika srebrenka (Severno morje)	vode Združenega kraljestva in Unije območja 4; vode Unije območja 3a	98,40	1,60	98,40	1,60	98,40	1,60	98,40	1,60	98,40	1,60	98,40	1,60
7	ARU/567.	velika srebrenka (zahodne)	območji 6 in 7; vode Združenega kraljestva in mednarodne vode območja 5	94,41	5,59	94,41	5,59	94,41	5,59	94,41	5,59	94,41	5,59	94,41	5,59
8	BLI/12INT-	modri leng (mednarodne 12)	mednarodne vode območja 12	99,14	0,86	99,14	0,86	99,14	0,86	99,14	0,86	99,14	0,86	99,14	0,86
9	BLI/24-	modri leng (Severno morje)	vode Združenega kraljestva in mednarodne vode območja 2; vode Združenega kraljestva in Unije območja 4	73,19	26,81	73,19	26,81	73,19	26,81	73,19	26,81	73,19	26,81	73,19	26,81
10	BLI/5B67-	modri leng (zahodne)	območji 6 in 7; vode Združenega kraljestva in mednarodne vode območja 5	77,31	22,69	76,73	23,27	76,16	23,84	75,46	24,54	75,00	25,00	75,00	25,00
11	BOR/678-	merjaščevka (zahodne)	območja 6, 7 in 8	93,65	6,36	93,65	6,36	93,65	6,36	93,65	6,36	93,65	6,36	93,65	6,36

12	BSF/56712-	črni morski meč (zahodne)	območji 6 in 7; vode Združenega kraljestva in mednarodne vode območja 5; mednarodne vode območja 12	94,31	5,69	94,31	5,69	94,31	5,69	94,31	5,69	94,31	5,69	94,31	5,69
13	COD/07A.	trska (Irsko morje)	območje 7a	56,05	43,95	55,84	44,16	55,63	44,37	55,37	44,63	55,20	44,80	55,20	44,80
14	COD/07D.	trska (vzhodni Rokavski preliv)	območje 7d	90,75	9,25	90,75	9,25	90,75	9,25	90,75	9,25	90,75	9,25	90,75	9,25
15	COD/5BE6A	trska (zahodno od Škotske)	območje 6a; vode Združenega kraljestva in mednarodne vode območja 5b zahodno od 12°00' Z	30,23	69,77	27,37	72,63	24,51	75,49	21,08	78,92	18,79	81,21	18,79	81,21
16	COD/5W6-14	trska (Rockall)	območje 6b; vode Združenega kraljestva in mednarodne vode območja 5b zahodno od 12°00' Z ter območij 12 in 14	33,95	66,05	31,71	68,29	29,47	70,53	26,78	73,22	24,99	75,01	24,99	75,01
17	COD/7XAD34	trska (Keltsko morje)	območja 7b, 7c, 7e-k, 8, 9 in 10; vode Unije območja CECAF 34.1.1	90,70	9,30	90,47	9,53	90,23	9,77	89,95	10,05	89,76	10,24	89,76	10,24
18	DGS/15X14	trnež (zahodne)	območja 6, 7 in 8; vode Združenega kraljestva in mednarodne vode območja 5; mednarodne vode območij 1, 12 in 14	57,53	42,47	56,61	43,39	55,69	44,31	54,58	45,42	53,84	46,16	53,84	46,16
19	DWS/56789-	globokomorski morski pes (zahodne)	območja 6, 7, 8 in 9; vode Združenega kraljestva in mednarodne vode območja 5	100,00	0,00	100,00	0,00	100,00	0,00	100,00	0,00	100,00	0,00	100,00	0,00
20	HAD/07A.	vahnja (Irsko morje)	območje 7a	47,24	52,76	46,42	53,58	45,61	54,39	44,63	55,37	43,98	56,02	43,98	56,02
21	HAD/5BC6A.	vahnja (zahodno od Škotske)	območje 6a; vode Združenega kraljestva in mednarodne vode območja 5b	19,39	80,61	19,39	80,61	19,39	80,61	19,39	80,61	19,39	80,61	19,39	80,61
22	HAD/6B1214	vahnja (Rockall)	vode Združenega kraljestva in mednarodne vode območja 6b; mednarodne vode območij 12 in 14	16,76	83,24	16,32	83,68	15,88	84,12	15,35	84,65	15,00	85,00	15,00	85,00
23	HAD/7X7A34	vahnja (Keltsko morje)	območja 7b-k, 8, 9 in 10; vode Unije območja CECAF 34.1.1	84,00	16,00	83,00	17,00	82,00	18,00	80,80	19,20	80,00	20,00	80,00	20,00
24	HER/07A/M	sled (Irsko morje)	območje 7a severno od 52°30' S	11,01	88,99	8,50	91,50	6,00	94,00	2,99	97,01	0,99	99,01	0,99	99,01

25	HER/5B6AN B	sled (zahodno od Škotske)	območji 6b in 6aN; vode Združenega kraljestva in mednarodne vode območja 5b	35,95	64,05	35,34	64,66	34,74	65,26	34,01	65,99	33,53	66,47	33,53	66,47
26	HER/7EF.	sled (zahodni Rokavski preliv in Bristolski preliv)	območji 7e in 7f	50,00	50,00	50,00	50,00	50,00	50,00	50,00	50,00	50,00	50,00	50,00	50,00
27	HER/7G-K.	sled (Keltsko morje)	območja 7a južno od 52°30' S, 7g, 7h, 7j in 7k	99,88	0,12	99,88	0,12	99,88	0,12	99,88	0,12	99,88	0,12	99,88	0,12
28	HKE/2AC4-C	oslič (Severno morje)	vode Združenega kraljestva in Unije območja 4; vode Združenega kraljestva območja 2a	60,67	39,33	57,11	42,89	53,56	46,44	49,29	50,71	46,45	53,55	46,45	53,55
29	HKE/571214	oslič (zahodne)	območji 6 in 7; vode Združenega kraljestva in mednarodne vode območja 5b; mednarodne vode območij 12 in 14	80,33	19,67	80,05	19,95	79,77	20,23	79,43	20,57	79,20	20,80	79,20	20,80
30	JAX/2A-14	šur (zahodne)	vode Združenega kraljestva in Unije območja 4a; območja 6, 7a-c, e-k; 8a-b, d-e; vode Združenega kraljestva in mednarodne vode območij 2a in 5b; mednarodne vode območij 12 in 14	90,61	9,39	90,61	9,39	90,61	9,39	90,61	9,39	90,61	9,39	90,61	9,39
31	JAX/4BC7D	šur (južno Severno morje in vzhodni Rokavski preliv)	vode Združenega kraljestva in Unije območij 4b, 4c in 7d	71,46	28,54	68,60	31,40	65,73	34,27	62,29	37,71	60,00	40,00	60,00	40,00
32	L/W/2AC4-C	rdeči jezik in sivi jezik (Severno morje)*	vode Unije območij 2a in 4	35,97	64,03	35,48	64,52	34,98	65,02	34,39	65,61	34,00	66,00	34,00	66,00
33	LEZ/07.	krilati rombi (7)	7	81,37	18,63	80,65	19,35	79,93	20,07	79,07	20,93	78,50	21,50	78,50	21,50
34	LEZ/2AC4-C	krilati rombi (Severno morje)	vode Združenega kraljestva in Unije območja 4; vode Združenega kraljestva območja 2a	3,74	96,26	3,74	96,26	3,74	96,26	3,74	96,26	3,74	96,26	3,74	96,26
35	LEZ/56-14	krilati rombi (zahodno od Škotske)	6; vode Združenega kraljestva in mednarodne vode območja 5b; mednarodne vode območij 12 in 14	60,84	39,16	59,55	40,45	58,25	41,75	56,69	43,31	55,65	44,35	55,65	44,35
36	LIN/03A-C.	leng (3a)	vode Unije območja 3a	92,65	7,35	92,65	7,35	92,65	7,35	92,65	7,35	92,65	7,35	92,65	7,35

37	LIN/04-C.	leng (Severno morje)	vode Združenega kraljestva in Unije območja 4	21,22	78,78	20,92	79,08	20,61	79,39	20,24	79,76	20,00	80,00	20,00	80,00
38	LIN/6X14.	leng (zahodne)	območja 6, 7, 8, 9 in 10; mednarodne vode območij 12 in 14	63,67	36,33	63,25	36,75	62,83	37,17	62,33	37,67	62,00	38,00	62,00	38,00
39	NEP/*07U16	škamp (Plitvina ježevcev)	funkcionalna enota 16 podobmočja ICES 7	85,32	14,68	85,32	14,68	85,32	14,68	85,32	14,68	85,32	14,68	85,32	14,68
40	NEP/07.	škamp (7)	7	61,68	38,32	60,76	39,24	59,84	40,16	58,74	41,26	58,00	42,00	58,00	42,00
41	NEP/2AC4-C	škamp (Severno morje)	vode Združenega kraljestva in Unije območja 4; vode Združenega kraljestva območja 2a	13,38	86,62	13,38	86,62	13,38	86,62	13,38	86,62	13,38	86,62	13,38	86,62
42	NOP/2A3A4.	norveški molič (Severno morje)	območje 3a; vode Združenega kraljestva in Unije območja 4; vode Združenega kraljestva območja 2a	85,00	15,00	82,50	17,50	80,00	20,00	77,00	23,00	75,00	25,00	75,00	25,00
43	PLE/07A.	morska plošča (Irsko morje)	območje 7a	48,89	51,11	48,89	51,11	48,89	51,11	48,89	51,11	48,89	51,11	48,89	51,11
44	PLE/56-14	morska plošča (zahodno od Škotske)	6; vode Združenega kraljestva in mednarodne vode območja 5b; mednarodne vode območij 12 in 14	39,23	60,77	39,23	60,77	39,23	60,77	39,23	60,77	39,23	60,77	39,23	60,77
45	PLE/7DE.	morska plošča (Rokavski preliv)*	območji 7d in 7e	70,36	29,64	70,27	29,73	70,18	29,82	70,07	29,93	70,00	30,00	70,00	30,00
46	PLE/7FG.	morska plošča (7fg)	območji 7f in 7g	74,86	25,14	74,58	25,42	74,30	25,70	73,96	26,04	73,74	26,26	73,74	26,26
47	PLE/7HJK.	morska plošča (7hjk)	območja 7h, 7j in 7k	84,25	15,75	83,71	16,29	83,17	16,83	82,52	17,48	82,09	17,91	82,09	17,91
48	POK/56-14	saj (zahodno od Škotske)	območje 6; vode Združenega kraljestva in mednarodne vode območij 5b, 12 in 14	62,32	37,68	58,99	41,01	55,66	44,34	51,66	48,34	49,00	51,00	49,00	51,00
49	POK/7/3411	saj (Keltsko morje)	območja 7, 8, 9 in 10; vode Unije območja CECAF 34.1.1	84,86	15,14	84,90	15,10	84,93	15,07	84,97	15,03	85,00	15,00	85,00	15,00
50	POL/07.	Polak (7)	7	78,03	21,97	77,27	22,73	76,51	23,49	75,61	24,39	75,00	25,00	75,00	25,00
51	POL/56-14	polak (zahodno od Škotske)	6; vode Združenega kraljestva in mednarodne vode območja 5b; mednarodne vode območij 12 in 14	63,38	36,62	63,38	36,62	63,38	36,62	63,38	36,62	63,38	36,62	63,38	36,62

52	PRA/2AC4-C	severna kozica (Severno morje)	vode Združenega kraljestva in Unije območja 4; vode Združenega kraljestva območja 2a	77,99	22,01	77,99	22,01	77,99	22,01	77,99	22,01	77,99	22,01	77,99	22,01
53	RJE/7FG.	drobnooka raža (7fg)	območji 7f in 7g	56,36	43,64	53,39	46,61	50,42	49,58	46,86	53,14	44,49	55,51	44,49	55,51
54	RJU/7DE.	valovito progasta raža (Rokavski preliv)	območji 7d in 7e	69,12	30,88	68,09	31,91	67,06	32,94	65,82	34,18	65,00	35,00	65,00	35,00
55	RNG/5B67-	okroglonosi repak (zahodne)	območji 6 in 7; vode Združenega kraljestva in mednarodne vode območja 5b	95,16	4,84	95,16	4,84	95,16	4,84	95,16	4,84	95,16	4,84	95,16	4,84
56	RNG/8X14-	okroglonosi repak (8,9,10,12,14)	vode Unije in mednarodne vode območij 8, 9, 10, 12 in 14	99,71	0,29	99,71	0,29	99,71	0,29	99,71	0,29	99,71	0,29	99,71	0,29
57	SAN/2A3A4.	mala peščenka (Severno morje, vse plitvine)	vode Unije območij 2a, 3a in 4	97,26	2,74	97,14	2,86	97,03	2,97	96,89	3,11	96,80	3,20	96,80	3,20
58	SBR/678-	okati ribon (zahodne)	območja 6, 7 in 8	90,00	10,00	90,00	10,00	90,00	10,00	90,00	10,00	90,00	10,00	90,00	10,00
59	SOL/07A.	morski list (Irsko morje)	območje 7a	77,15	22,86	77,03	22,97	76,92	23,08	76,79	23,21	76,70	23,30	76,70	23,30
60	SOL/07D.	morski list (vzhodni Rokavski preliv)	območje 7d	80,31	19,69	80,23	19,77	80,15	19,85	80,06	19,94	80,00	20,00	80,00	20,00
61	SOL/07E.	morski list (zahodni Rokavski preliv)	območje 7e	38,97	61,03	38,60	61,40	38,24	61,76	37,79	62,21	37,50	62,50	37,50	62,50
62	SOL/24-C.	morski list (Severno morje)	vode Združenega kraljestva in Unije območja 4; vode Združenega kraljestva območja 2a	88,09	11,91	86,81	13,19	85,54	14,46	84,02	15,98	83,00	17,00	83,00	17,00
63	SOL/56-14	morski list (zahodno od Škotske)	6; vode Združenega kraljestva in mednarodne vode območja 5b; mednarodne vode območij 12 in 14	80,00	20,00	80,00	20,00	80,00	20,00	80,00	20,00	80,00	20,00	80,00	20,00
64	SOL/7FG.	morski list (7fg)	območji 7f in 7g	69,35	30,65	68,93	31,07	68,51	31,49	68,01	31,99	67,67	32,33	67,67	32,33
65	SOL/7HJK.	morski list (7hjk)	območja 7h, 7j in 7k	83,33	16,67	83,33	16,67	83,33	16,67	83,33	16,67	83,33	16,67	83,33	16,67
66	SPR/2AC4-C	papalina (Severno morje)	vode Združenega kraljestva in Unije območja 4; vode Združenega kraljestva območja 2a	96,18	3,82	96,18	3,82	96,18	3,82	96,18	3,82	96,18	3,82	96,18	3,82

67	SPR/7DE.	papalina (Rokavski preliv)*	območji 7d in 7e	28,60	71,40	25,45	74,55	22,30	77,70	18,52	81,48	16,00	84,00	16,00	84,00
68	SRX/07D.	raže (vzhodni Rokavski preliv)	območje 7d	84,51	15,49	84,44	15,56	84,36	15,64	84,27	15,73	84,21	15,79	84,21	15,79
69	SRX/2AC4-C	raže (Severno morje)	vode Združenega kraljestva in Unije območja 4; vode Združenega kraljestva območja 2a	32,73	67,27	32,29	67,71	31,86	68,14	31,35	68,65	31,00	69,00	31,00	69,00
70	SRX/67AKXD	raže (zahodne)	vode Združenega kraljestva in Unije območij 6a, 6b, 7a-c in 7e-k	71,06	28,94	70,54	29,46	70,02	29,98	69,40	30,60	68,99	31,01	68,99	31,01
71	T/B/2AC4-C	romb in gladki romb (Severno morje)*	vode Unije območij 2a in 4	81,82	18,18	81,37	18,63	80,91	19,09	80,36	19,64	80,00	20,00	80,00	20,00
72	USK/04-C.	morski menek (Severno morje)	vode Združenega kraljestva in Unije območja 4	59,46	40,54	59,46	40,54	59,46	40,54	59,46	40,54	59,46	40,54	59,46	40,54
73	USK/567EI.	morski menek (zahodne)	območji 6 in 7; vode Združenega kraljestva in mednarodne vode območja 5	70,73	29,27	70,55	29,45	70,37	29,63	70,15	29,85	70,00	30,00	70,00	30,00
74	WHG/07A.	mol (Irsko morje)	območje 7a	42,27	57,73	41,45	58,55	40,63	59,37	39,65	60,35	39,00	61,00	39,00	61,00
75	WHG/56-14	mol (zahodno od Škotske)	6; vode Združenega kraljestva in mednarodne vode območja 5b; mednarodne vode območij 12 in 14	37,53	62,47	36,67	63,33	35,81	64,19	34,78	65,22	34,09	65,91	34,09	65,91
76	WHG/7X7A-C	mol (Keltsko morje)	območja 7b, 7c, 7d, 7e, 7f, 7g, 7h, 7j in 7k	88,95	11,05	88,89	11,11	88,84	11,16	88,77	11,23	88,73	11,27	88,73	11,27

PRILOGA FISH.2

2 A. UK-EU-NO tristranski staleži

#	Koda	Splošno ime	Območja ICES	Deleži					
				2021	2022	2023	2024	2025	2026 in naprej

				EU	UK	EU	UK	EU	UK	EU	UK	EU	UK	EU	UK
77	COD/2A3AX4	trska (Severno morje)	območje 4; vode Združenega kraljestva območja 2a; del območja 3a, ki ne spada v Skagerrak in Kattegat	47,03	52,97	46,02	53,98	45,02	54,99	43,81	56,19	43,00	57,00	43,00	57,00
78	HAD/2AC4.	vahnja (Severno morje)	območje 4; vode Združenega kraljestva območja 2a	18,45	81,55	17,80	82,20	17,14	82,86	16,35	83,65	15,83	84,17	15,83	84,17
79	HER/2A47DX	sled (prilov v Severnem morju)	območji 4, 7d in vode Unije območja 2a	98,18	1,82	98,18	1,82	98,18	1,82	98,18	1,82	98,18	1,82	98,18	1,82
80	HER/4AB.	sled (Severno morje)	vode Združenega kraljestva, Unije in Norveške območja 4 severno od 53° 30' S	71,33	28,67	70,42	29,58	69,50	30,50	68,41	31,59	67,68	32,32	67,68	32,32
81	HER/4CXB7D	sled (južno Severno morje in vzhodni Rokavski preliv)	območji 4c, 7d razen Blackwater	88,76	11,24	88,48	11,52	88,21	11,79	87,87	12,13	87,65	12,35	87,65	12,35
82	PLE/2A3AX4	morska plošča (Severno morje)	območje 4; vode Združenega kraljestva območja 2a; del območja 3a, ki ne spada v Skagerrak in Kattegat	71,54	28,46	71,54	28,46	71,54	28,46	71,54	28,46	71,54	28,46	71,54	28,46
83	POK/2C3A4	saj (Severno morje)	območji 3a in 4; vode Združenega kraljestva območja 2a	77,71	22,29	76,78	23,22	75,85	24,15	74,74	25,26	74,00	26,00	74,00	26,00
84	WHG/2AC4.	mol (Severno morje)	območje 4; vode Unije območja 2a	34,78	65,22	32,71	67,29	30,63	69,37	28,13	71,87	26,47	73,53	26,47	73,53

2B. Staleži obalnih držav

#	Koda	Splošno ime	Območja ICES	Deleži											
				2021		2022		2023		2024		2025		2026 in naprej	
				EU	UK	EU	UK	EU	UK	EU	UK	EU	UK	EU	UK
85	MAC/2A34.	skuša (Severno morje)	območji 3a in 4; vode Združenega kraljestva območja 2a; vode Unije območja 3b, 3c in podrazdelkov 22-32	93,91	6,09	93,78	6,22	93,65	6,35	93,50	6,50	93,40	6,60	93,40	6,60
86	MAC/2CX14-	skuša (zahodne)	območja 6, 7, 8a, 8b, 8d in 8e; vode Združenega kraljestva in	35,15	64,85	34,06	65,94	32,98	67,02	31,67	68,33	30,80	69,20	30,80	69,20

			mednarodne vode območja 5b; mednarodne vode območij 2a, 12 in 14												
87	WHB/1X14	sinji mol (severne)	vode Združenega kraljestva, Unije in mednarodne vode območij 1, 2, 3, 4, 5, 6, 7, 8a, 8b, 8d, 8e, 12 in 14	79,47	20,53	79,35	20,65	79,24	20,76	79,09	20,91	79,00	21,00	79,00	21,00

2C. Staleži ICCAT

#	Koda	Splošno ime	Območje	Deleži	
				EU	UK
88	ALB/AN05N	beli tun (severni Atlantik)	Atlantski ocean severno od 5° S	98,48	1,52
89	BFT/AE45WM	navadni tun (Northeast Atlantic)	Atlantiski ocean vzhodno od 45° Z in Sredozemsko morje	99,75	0,25
90	BSH/AN05N	sinji morski pes (severni Atlantik)	Atlantski ocean severno od 5° S	99,90	0,10
91	SWO/AN05N	mečarica (severni Atlantik)	Atlantski ocean severno od 5° S	99,99	0,01

2D. Staleži NAFO

#	Koda	Splošno ime	Območje	Deleži	
				EU	UK
92	COD/N3M.	trska (NAFO 3M)	območje NAFO 3M	83,66	16,34

2E. Posebni primeri

#	Koda	Splošno ime	Območja ICES	Deleži
---	------	-------------	--------------	--------

				EU	UK
93	COD/1/2B.	trska (Svalbard)	območji 1 in 2b	75,00	25,00

2F. Staleži, ki so prisotni samo v vodah ene pogodbenice

#	Koda	Splošno ime	Območja ICES	Deleži	
				EU	UK
94	GHL/1/2INT	grenlandska morska plošča (mednarodne 1,2)	mednarodne vode območij 1 in 2	100,00	0,00
95	GHL/2A-C46	grenlandska morska plošča (Severno morje in zahodno od Škotske)	območje 6; vode Združenega kraljestva in Unije območja 4; vode Združenega kraljestva območja 2a; vode Združenega kraljestva in mednarodne vode območja 5b	27,35	72,65
96	HER/06ACL.	sled (Clyde)	območje 6 Clyde	0,00	100,00
97	HER/1/2-	sled (ASH)	vode Združenega kraljestva, Ferskih otokov in mednarodne vode območij 1 in 2	70,00	30,00
98	LIN/05EI.	Leng (5)	vode Združenega kraljestva in mednarodne vode območja 5	81,48	18,52
99	LIN/1/2.	Leng (1,2)	vode Združenega kraljestva in mednarodne vode območij 1 in 2	77,78	22,22
100	NEP/5BC6.	škamp (zahodno od Škotske)	območje 6; vode Združenega kraljestva in mednarodne vode območja 5b	2,36	97,64
101	RED/51214D	rdeči okun [globoki pelagični] (5,12,14)	vode Združenega kraljestva in mednarodne vode območja 5; mednarodne vode območij 12 in 14	98,00	2,00
102	RED/51214S	rdeči okun [plitvi pelagični] (5,12,14)	vode Združenega kraljestva in mednarodne vode območja 5; mednarodne vode območij 12 in 14	98,00	2,00

103	SBR/10-	okati ribon (Azori)	vode Unije in mednarodne vode območja 10	99,12	0,88
104	SRX/89-C.	raže (8,9)	vode Unije območij 8 in 9	99,78	0,22
105	USK/1214EI	morski menek (1,2,14)	vode Združenega kraljestva in mednarodne vode območij 1, 2 in 14	71,43	28,57

PRILOGA FISH.3

#	Koda staleža	Splošno ime	Območja ICES
10 6	ANF/8ABDE.	morska spaka (8)	območja 8a, 8b, 8d in 8e
10 7	BLI/03A-	modri leng (3a)	vode Unije območja 3a
10 8	BSF/8910-	črni morski meč (8, 9, 10)	območja 8, 9 in 10
10 9	COD/03AN.	trska (Skagerrak)	Skagerrak
11 0	HAD/03 A.	vahnja (3a)	območje 3a
11 1	HER/03A.	sled (3a)	območje 3 a
11 2	HER/03A-BC	sled (prilov v 3a)	območje 3a
11 3	HER/6AS7BC	sled (zahod Irske)	območja 6aS, 7b in 7c
11 4	HKE/03A.	oslič (3a)	območje 3a
11 5	HKE/8ABDE.	oslič (8)	območja 8a, 8b, 8d in 8e
11 6	JAX/08C.	šur (8c)	območje 8c
11 7	LEZ/8ABDE.	krilati rombi (8)	območja 8a, 8b, 8d in 8e
11 8	MAC/2A4A-N	skuša (danski delež v norveških vodah)	norveške vode območij 2a in 4a
11 9	MAC/8C3411	skuša (južna komponenta)	območja 8c, 9 in 10; vode Unije območja CECAF 34.1.1
12 0	PLE/03AN.	morska plošča (Skagerrak)	Skagerrak
12	SPR/03A.	papalina (3a)	območje 3a

Evropska unija in Združeno kraljestvo sta se dogovorila o tem dokumentu, ki je zgolj informativne narave. Iz njega do datuma začetka uporabe ni mogoče izpeljati nobenih pravic. Številčenje členov je začasno.

1			
12 2	SRX/03A-C.	raže (3a)	vode Unije območja 3a
12 3	USK/03A.	morski menek (3a)	območje 3a
12 4	WHB/8C341 1	sinji mol (južna komponenta)	območja 8c, 9 in 10; vode Unije območja CECAF 34.1.1

PRILOGA FISH.4: PROTOKOL O DOSTOPU DO VODE

Združeno kraljestvo in Unija

OB POTRĐITVI suverenih pravic in obveznosti obalnih držav, ki jih izvajata pogodbenici;

Ob POUĐARJANJU, da se pravica vsake pogodbenice, da plovilom druge pogodbenice omogoči dostop do rib v svojih vodah, običajno izvaja na letnih posvetovanjih po določitvi celotnega dovoljenega ulova za dano leto na letnih posvetovanjih;

Ob UGOTOVITVI socialnih in gospodarskih koristi nadaljnjega obdobja stabilnosti, v katerem bi lahko ribiči do 30. junija 2026 še naprej dostopali do voda druge pogodbenice kot pred začetkom veljavnosti tega sporazuma;

STA SE DOGOVORILA O NASLEDNJEM:

Člen 1

Določi se prilagoditveno obdobje. Prilagoditveno obdobje traja od 1. januarja 2021 do 30. junija 2026.

Člen 2

1. Z odstopanjem od člena FISH.8(1), (3), (4), (5), (6) in (7) [Dostop do voda] razdelka V [Ribištvo] vsaka pogodbenica v prilagoditvenem obdobju plovilom druge pogodbenice omogoči poln dostop do svojih voda za ribolov:

- (a) staležev iz Priloge FISH.1 in Priloge FISH.2A, B in F na ravni, ki je razumno sorazmerna z deleži ribolovnih možnosti pogodbenic;
- (b) staležev, ki niso vključeni v kvoto, na ravni, ki ustreza povprečni tonaži, ki jo je navedena pogodbenica ulovila v vodah druge pogodbenice v obdobju 2012–2016;
- (c) za upravičena plovila na območju v vodah pogodbenic med šestimi in dvanajstimi navtičnimi miljami od temeljnih črt v razdelkih ICES 4c in 7d-g, v obsegu, kolikor so upravičena plovila vsake pogodbenice imele dostop do navedene cone 31. decembra 2020.

Za namene te točke „upravičeno plovilo“ pomeni plovilo pogodbenice, ki je v najmanj štirih letih med letoma 2012 in 2016 ribarilo na območju iz prejšnjega stavka ali ga je neposredno nadomestilo.

2. Pogodbenici uradno obvestita drugo pogodbenico o kakršni koli spremembi ravni in pogojev dostopa do voda, ki se bodo uporabljali od 1. julija 2026.

3. Člen 9 [Izravnalni ukrepi v primeru odvzema ali omejitve dostopa] se smiselno uporablja v zvezi s katero koli spremembo iz odstavka 2 tega člena za obdobje od 1. julija 2026 do 31. decembra 2026.

POGLAVJE 0: Splošne določbe

Člen 1: Namen

Namen te priloge je določiti potrebne določbe o varstvu podatkov ter upravne in tehnične določbe za izvajanje Naslova II [Izmenjave DNK, prstnih odtisov in podatkov iz registrov vozil] tretjega dela.

Člen 2: Tehnične zahteve

Države v povezavi z vsemi zaprosili in odgovori pri iskanju in primerjanju profilov DNK, daktiloskopskih podatkov in podatkov iz registrov vozil upoštevajo skupne tehnične zahteve. Te tehnične zahteve so navedene v poglavjih 1 do 3.

Člen 3: Komunikacijska mreža

Elektronska izmenjava podatkov o DNK, daktiloskopskih podatkov in podatkov iz registrov vozil med državami poteka z uporabo komunikacijske mreže – Čezevropske telematske storitve med upravami – Trans European Services for Telematics between Administrations (TESTA II), in sicer ob upoštevanju njenega nadaljnjega razvoja.

Člen 4: Razpoložljivost avtomatizirane izmenjave podatkov

Države sprejmejo vse ukrepe za zagotovitev, da je avtomatizirano iskanje ali primerjava podatkov o DNK, daktiloskopskih podatkov in podatkov iz registrov vozil mogoče 24 ur vse dni v tednu. V primeru tehnične napake se nacionalne kontaktne službe držav o tem med seboj nemudoma obvestijo in se dogovorijo o začasnih alternativnih rešitvah za izmenjavo informacij v skladu z veljavnimi predpisi. Avtomatizirana izmenjava podatkov se ponovno omogoči v najkrajšem možnem času.

Člen 5: Številka sklica pri podatkih o DNK in daktiloskopskih podatkih

Referenčne številke iz členov LAW.PRUM.7 [Priprava nacionalnih zbirk podatkov o preiskavah DNK] in LAW.PRUM.11 [Daktiloskopski podatki] so sestavljene iz kombinacije naslednjega:

- (a) kode, ki državam v primeru zadetka omogoča v njihovih zbirkah podatkov poiskati osebne podatke in druge informacije, da bi jih lahko posredovale drugi državi oziroma nekaterim drugim oziroma vsem državam v skladu s členom LAW.PRUM.14 [Pošiljanje nadaljnjih osebnih podatkov in drugih informacij];
- (b) kode, ki prikazuje nacionalni izvor profila DNA ali daktiloskopskih podatkov, in
- (c) kar zadeva podatke o DNK, kode, ki prikazuje tip profila DNK.

Člen 6: Načela pri izmenjavi podatkov o DNK

1. Države uporabljajo obstoječe standarde za izmenjavo podatkov o DNK, denimo European Standard Set (ESS) ali Interpol Standard Set of Loci (ISSOL).
2. Postopek prenosa, ko gre za avtomatizirano iskanje in primerjavo profilov DNK, poteka v okviru decentralizirane strukture.

3. Sprejmejo se ukrepi, s katerimi se zagotovita zaupnost in integriteta podatkov, ki se pošiljajo v druge države, med drugim s šifriranjem.
4. Države sprejmejo potrebne ukrepe za zagotovitev integritete profilov DNK, do katerih so omogočile dostop drugim državam ali so jim jih poslale za primerjavo, in zagotovijo skladnost navedenih ukrepov z mednarodnimi standardi, denimo z ISO 17025.
5. Države uporabljajo kode za države v skladu s standardom ISO 3166-1 alpha-2.

Člen 7: Pravila o zaprosilih in odgovorih v zvezi s podatki o DNK

1. Zaposilo za avtomatizirano iskanje ali primerjavo iz člena LAW.PRUM.8 [Avtomatizirano iskanje v profilih DNK] ali LAW.PRUM.9 [Avtomatska primerjava profilov DNK] vsebuje samo naslednje informacije:
 - (a) kodo države države prosilke;
 - (b) datum, čas in referenčno številko zaprosila;
 - (c) profile DNK in pripadajoče številke sklica;
 - (d) podatke o tipih posredovanih profilov DNA (neznani profili DNA ali referenčni profili DNA) in
 - (e) informacije, ki so potrebne za nadzor nad sistemi zbirk podatkov in nadzor kakovosti avtomatskih postopkov iskanja.
2. Odgovor (poročilo o ujemanju) na zaposilo iz odstavka 1 vsebuje samo naslednje informacije:
 - (a) podatek o tem, ali je bilo ugotovljeno eno ali več ujemanj (zadetek – HIT) ali da ujemanja ni (ni zadetkov – No-HIT);
 - (b) datum, čas in referenčno številko zaprosila;
 - (c) datum, čas in referenčno številko odgovora;
 - (d) kodo države države prosilke in zaprosene države;
 - (e) številki sklica države prosilke in zaprosene države;
 - (f) podatke o tipu posredovanih profilov DNK (neznani profili DNK ali referenčni profili DNK);
 - (g) iskane in ujemajoče se profile DNA in
 - (h) informacije, ki so potrebne za nadzor nad sistemi zbirk podatkov in nadzor kakovosti avtomatskih postopkov iskanja.

3. Avtomatizirano obvestilo o ujemanju se zagotovi le pod pogojem, da je bilo pri avtomatiziranem iskanju ali primerjavi ugotovljeno določeno minimalno ujemanje lokusov. Navedeno minimalno ujemanje je opredeljeno v poglavju 1.

4. Države zagotovijo, da so zaprosila v skladu z izjavami, izdanimi v skladu s členom LAW.PRUM.7(3) [Vzpostavitev nacionalnih zbirk podatkov o preiskavah DNK].

Člen 8: Postopek prenosa pri avtomatiziranem iskanju neznanih profilov DNK v skladu s členom LAW.PRUM.8 [Avtomatizirano iskanje v profilih DNK]

1. Če pri iskanju na podlagi neznanega profila DNA v nacionalni zbirki podatkov ni ugotovljeno ujemanje ali je bilo ugotovljeno ujemanje na podlagi neznanega profila DNA, se lahko neznan profil DNA nato posreduje zbirkam podatkov vseh drugih držav, in če je pri iskanju na podlagi tega neznanega profila DNA ugotovljeno ujemanje z referenčnimi in/ali neznanimi profili DNA v zbirkah podatkov drugih držav, se ta ujemanja avtomatsko sporočijo državi prosilki, ki se ji pošlje tudi zadevni podatkovni zapis o DNA; če v zbirkah podatkov drugih držav članic ni ugotovljeno ujemanje, se to avtomatsko sporoči državi prosilki.

2. Če je pri iskanju na podlagi neznanega profila DNK ugotovljeno ujemanje v zbirkah podatkov drugih držav, lahko vsaka zadevna država v zvezi s tem v svojo nacionalno zbirko podatkov vnese ustrezno opombo.

Člen 9: Postopek prenosa pri avtomatiziranem iskanju referenčnih profilov DNK v skladu s členom LAW.PRUM.8 [Avtomatizirano iskanje v profilih DNK]

Če pri iskanju na podlagi referenčnega profila DNA ni bilo ugotovljeno ujemanje z nobenim od referenčnih profilov iz nacionalne zbirke podatkov ali je bilo ugotovljeno ujemanje z neznanim profilom DNA, se zadevni referenčni profil DNA nato lahko posreduje zbirkam podatkov vseh drugih držav; če je pri iskanju na podlagi tega referenčnega profila DNA ugotovljeno ujemanje z referenčnimi profili DNA in/ali z neznanimi profili DNA iz zbirk podatkov drugih držav, se ta ujemanja avtomatsko sporočijo državi prosilki, ki se ji pošlje tudi zadevni podatkovni zapis o DNA; če v zbirkah podatkov drugih držav ni ugotovljeno ujemanje, se to avtomatsko sporoči državi prosilki.

Člen 10: Postopek prenosa pri avtomatiziranem primerjanju neznanih profilov DNK v skladu s členom LAW.PRUM.9 [Avtomatizirano primerjanje v profilih DNK]

1. Če je pri primerjavi na podlagi neznanih profilov DNK ugotovljeno ujemanje s profili DNK in/ali z neznanimi profili DNK iz zbirk podatkov drugih držav, se to ujemanje avtomatsko sporoči državi prosilki, ki se ji pošlje tudi zadevni podatkovni zapis o DNK.

2. Če je pri primerjavi na podlagi neznanega profila DNK ugotovljeno ujemanje z neznanimi profili DNK ali referenčnimi profili DNK iz zbirk podatkov drugih držav, lahko vsaka zadevna država v zvezi s tem v svojo nacionalno zbirko podatkov vnese ustrezno opombo.

Člen 11: Načela pri izmenjavi daktiloskopskih podatkov

1. Digitalizacija daktiloskopskih podatkov in njihovo posredovanje drugim državam poteka v skladu z enotno obliko zapisa podatkov, določeno v poglavju 2.

2. Vsaka država poskrbi, da so posredovani daktiloskopski podatki dovolj kakovostni, da jih je mogoče primerjati s pomočjo sistemov za avtomatsko identifikacijo prstnih odtisov (AFIS – automated fingerprint identification system).
3. Postopek prenosa pri izmenjavi daktiloskopskih podatkov poteka v okviru decentralizirane strukture.
4. Sprejmejo se ukrepi, s katerimi se zagotovita zaupnost in celovitost daktiloskopskih podatkov, ki se pošiljajo v druge države, med drugim s šifriranjem.
5. Države uporabljajo kode za države v skladu s standardom ISO 3166-1 alpha-2.

Člen 12: Zmogljivosti za obdelavo zaprosil v zvezi z daktiloskopskimi podatki

1. Vsaka država poskrbi, da njena zaprosila ne presežejo opredeljenih zmogljivosti zaprošene države za obdelavo poizvedb. Združeno kraljestvo navede svoje največje zmogljivosti za dnevno iskanje daktiloskopskih podatkov identificiranih oseb in daktiloskopskih podatkov oseb, ki še niso identificirane.
2. Največja količina daktiloskopskih podatkov (candidates), ki se lahko v okviru enega prenosa sprejme v preverjanje, je opredeljena v poglavju 2.

Člen 13: Pravila o zaprosilih in odgovorih v zvezi z daktiloskopskimi podatki

1. Zaprošena država nemudoma in popolnoma avtomatsko preveri kakovost posredovanih daktiloskopskih podatkov. Če kakovost podatkov ni ustrezna za avtomatizirano primerjavo, zaprošena država o tem nemudoma obvesti državo prosilko.
2. Zaprošena država opravi poizvedbe v istem vrstnem redu, v katerem prejme zaprosila. Zaposila se obdelajo v 24 urah po popolnoma avtomatiziranem postopku. Država prosilka lahko, če je to predpisano v njenem notranjem pravu, zaprosi za pospešeno obdelavo svojih zaprosil, ki jih zaprošena država opravi brez odlašanja. Če zaradi višje sile ni mogoče spoštovati rokov, se primerjava opravi brez odlašanja, čim so odpravljene zadevne ovire.

Člen 14: Načela pri avtomatiziranem iskanju podatkov iz registrov vozil

1. Države za avtomatizirano iskanje podatkov iz registrov vozil uporabljajo posebno različico programske aplikacije – Evropski informacijski sistem za prometna in vozniška dovoljenja (EUCARIS – European Vehicle and Driving Licence Information System), posebej zasnovane za namene člena LAW.PRUM.15 [Avtomatizirano iskanje podatkov iz registrov vozil], in pri tem upoštevajo spremenjene različice navedene programske opreme.
2. Avtomatizirano iskanje podatkov iz registrov vozil poteka v okviru decentralizirane strukture.
3. Informacije, ki se izmenjujejo prek sistema EUCARIS, se posredujejo v šifrirani obliki.
4. Elementi podatkov iz registrov vozil, ki se izmenjujejo, so opredeljeni v poglavju 3.

5. Pri izvajanju člena LAW.PRUM.15 [Avtomatizirano iskanje podatkov iz registrov vozil] lahko države prednost dajo poizvedbam, povezanim z bojem proti hudim oblikam kriminala.

Člen 15: Stroški

Države krijejo stroške, ki izhajajo iz upravljanja, uporabe in vzdrževanja programske aplikacije EUCARIS iz člena 14(1).

Člen 16: Namen

1. Država, ki osebne podatke prejme, jih sme obdelovati izključno za namene, za katere so bili podatki zagotovljeni v skladu s Naslova II [Izmenjave DNK, prstnih odtisov in podatkov iz registrov vozil] tretjega dela. Obdelava v druge namene se dovoli samo s predhodnim pooblastilom države, ki upravlja zbirko podatkov, pri čemer se upošteva samo notranje pravo države prejemnice. Dovoljenje se lahko podeli, če notranje pravo države, ki upravlja zbirko podatkov, dovoljuje tako obdelavo v druge namene.

2. Država, ki išče ali primerja podatke, poslane v skladu s členi LAW.PRUM.8 [Avtomatizirano iskanje v profilih DNK], LAW.PRUM.9 [Avtomatizirana primerjava profilov DNK] in LAW.PRUM.12 [Avtomatizirano iskanje daktiloskopskih podatkov], sme te podatke obdelovati izključno za:

- (a) ugotovitev, ali se primerjani profili DNK ali daktiloskopski podatki ujemajo;
- (b) pripravo in predložitev policijske prošnje ali sodnega zaprosila za pravno pomoč v skladu z notranjim pravom, če se ti podatki ujemajo;
- (c) evidentiranje v smislu člena 19 tega poglavja.

3. Država, ki upravlja zbirko podatkov, sme podatke, ki so ji bili poslani v skladu s členi LAW.PRUM.8 [Avtomatizirano iskanje v profilih DNK], LAW.PRUM.9 [Avtomatizirana primerjava profilov DNK] in LAW.PRUM.12 [Avtomatizirano iskanje daktiloskopskih podatkov], obdelovati le, če je to potrebno za primerjavo, elektronski odgovor na poizvedbo ali evidentiranje v skladu s členom 19 tega poglavja. Po končani primerjavi podatkov ali elektronskem odgovoru na poizvedbo se zagotovljeni podatki takoj izbrišejo, razen če je nadaljnja obdelava potrebna za namene iz točk (b) in (c) odstavka 2 tega člena.

4. Država, ki upravlja zbirko podatkov, sme podatke, poslane v skladu s členom LAW.PRUM.15 [Avtomatizirano iskanje podatkov iz registrov vozil], uporabiti le, če je to potrebno za elektronski odgovor na poizvedbo ali za evidentiranje v skladu s členom 19 tega poglavja. Po elektronskem odgovoru na poizvedbo se zagotovljeni podatki takoj izbrišejo, razen če so potrebni za nadaljnjo obdelavo za evidentiranje v skladu s členom 19 tega poglavja. Država, ki išče podatke, jih sme uporabljati le za postopek, zaradi katerega je bila opravljena poizvedba.

Člen 17: Pravilnost, aktualnost in rok hrambe podatkov

1. Države morajo zagotoviti pravilnost in aktualnost osebnih podatkov. Državi prejemnici se nemudoma sporoči, če se po uradni dolžnosti ali na podlagi sporočila osebe, na katero se ti podatki

nanašajo, izkaže, da so bili poslani nepravilni podatki ali podatki, ki se ne bi smeli poslati. Ta ali te morajo podatke popraviti ali izbrisati. Sicer pa je treba poslane osebne podatke popraviti takoj, ko se ugotovi njihova nepravilnost. Če služba, ki podatke prejme, utemeljeno domneva, da so poslani podatki nepravilni ali da jih je treba zbrisati, o tem nemudoma obvesti organ, ki je podatke poslal.

2. Podatke, katerih pravilnosti oseba, na katero se ti podatki nanašajo, oporeka in katerih pravilnosti ali nepravilnosti ni mogoče ugotoviti, je treba v skladu z notranjim pravom držav na zahtevo te osebe označiti. Označitev se sme v skladu z notranjim pravom držav razveljaviti le s privolitvijo osebe, na katero se ti podatki nanašajo, ali na podlagi odločbe pristojnega sodišča ali neodvisne službe, ki je pristojna za nadzor nad varstvom podatkov.

3. Poslane osebne podatke je treba izbrisati, če jih ne bi smeli poslati ali prejeti. Zakonito poslane in prejete podatke je treba izbrisati:

- (a) če niso oziroma niso več potrebni za namen, za katerega so bili poslani; če so bili osebni podatki poslani brez zaprosila, služba, ki jih je prejela, nemudoma preveri, ali so potrebni za namene, za katere so bili poslani;
- (b) po preteku najdaljšega roka za hrambo podatkov po notranjem pravu države pošiljateljice, če je služba, ki podatke pošilja, ob pošiljanju podatkov na ta rok opozorila službo, ki podatke prejme.

4. Namesto izbriša se podatki blokirajo v skladu z notranjim pravom, če obstaja razlog za domnevo, da bi z izbrisom škodovali interesu osebe, na katero se ti podatki nanašajo. Blokirani podatki se smejo poslati ali uporabljati le za namene, zaradi katerih niso bili izbrisani.

Člen 18: Tehnični in organizacijski ukrepi za zagotavljanje varstva podatkov in njihove zaščite

1. Službe, ki osebne podatke pošiljajo in prejemajo, jih morajo učinkovito varovati pred naključnim ali nepooblaščenim uničenjem, naključno izgubo, nepooblaščenim dostopom, nepooblaščenimi ali naključnimi spremembami in nepooblaščenimi objavami.

2. Tehnične podrobnosti postopka avtomatiziranega iskanja se določijo v izvedbenih ukrepih iz člena LAW.PRUM.17 [Izvedbeni ukrepi], ki zagotavljajo, da:

- (a) se sprejmejo najsodobnejši tehnični ukrepi za zagotavljanje varstva podatkov in njihove zaščite, zlasti zaupnosti in celovitosti podatkov;
- (b) se pri uporabi javno dostopnih omrežij uporabljajo postopki kodiranja in izdaje dovoljenj, ki jih potrjujejo za to pristojne službe, in
- (c) se lahko preveri dopustnost vpogledov v skladu z odstavki 2, 5 in 6 člena 19.

Člen 19: Beleženje in evidentiranje: posebni predpisi za avtomatsko in neavtomatsko pošiljanje

1. Vsaka država zagotavlja, da služba, ki išče podatke, in služba, ki upravlja zbirko podatkov, zaradi preverjanja dopustnosti pošiljanja zabeležita vsako neavtomatsko pošiljanje in vsak neavtomatski prejem osebnih podatkov. Zabeležijo se naslednji podatki:

- (a) razlog pošiljanja;
- (b) poslani podatki;
- (c) datum pošiljanja in
- (d) ime ali referenčna koda službe, ki išče podatke, in službe, ki upravlja zbirko podatkov.

2. Za avtomatizirano iskanje podatkov na podlagi členov LAW.PRUM.8 [Avtomatizirano iskanje profilov DNK], LAW.PRUM.12 [Avtomatizirano iskanje daktiloskopskih podatkov] in LAW.PRUM.15 [Avtomatizirano iskanje podatkov iz registrov vozil] ter za avtomatizirano primerjavo v skladu s členom LAW.PRUM.9 [Avtomatizirana primerjava profilov DNK] velja naslednje:

- (a) avtomatizirana iskanja ali primerjave lahko opravljajo le posebej pooblaščenimi uradniki nacionalnih kontaktnih točk; na zahtevo se nadzornim organom iz odstavka 6 in drugim državam da na razpolago seznam uradnikov, ki so pooblaščen za avtomatizirana iskanja ali avtomatske primerjave;
- (b) vsaka država zagotovi, da služba, ki išče podatke, in služba, ki upravlja zbirko podatkov, vsako pošiljanje in vsak prejem osebnih podatkov evidentirata, vključno z uradnim obvestilom, ali določen zadevek obstaja ali ne; evidentirajo se naslednji podatki:
 - (i) poslani podatki;
 - (ii) datum in točen čas pošiljanja ter
 - (iii) ime ali referenčna koda službe, ki išče podatke, in službe, ki upravlja zbirko podatkov.

3. Služba, ki išče podatke, poleg tega zabeleži še razlog poizvedovanja ali pošiljanja, identifikacijsko oznako uradnika, ki je opravil iskanje, in uradnika, ki je dal nalog za poizvedovanje ali pošiljanje.

4. Služba, ki evidentira podatke, evidentirane podatke na zahtevo takoj sporoči organom zadevne države, pristojnim za nadzor nad varstvom podatkov, najpozneje pa v štirih tednih od prejema zahteve; evidentirani podatki se smejo uporabiti izključno za:

- (a) nadzor nad varstvom podatkov;
- (b) zagotavljanje zaščite podatkov.

5. Evidentirani podatki se varujejo z ustreznimi ukrepi proti zlorabi in drugim oblikam neprimerne uporabe ter se hranijo dve leti. Po preteku roka hrambe se evidentirani podatki nemudoma izbrišejo.

6. Za pravni nadzor nad posredovanjem ali prejemanjem osebnih podatkov so pristojni neodvisni organi za varstvo podatkov oziroma sodni organi posameznih držav. V skladu z nacionalnim pravom lahko vsak posameznik zahteva od navedenih organov, da preverijo zakonitost obdelave njegovih osebnih podatkov. Navedeni organi in službe, pristojne za evidentiranje, ne glede na take zahtevke opravljajo naključna preverjanja glede zakonitosti pošiljanja na podlagi dokumentacije, na kateri temelji poizvedba.

7. Zaradi nadzora neodvisni organi za varstvo podatkov izsledke teh preverjanj hranijo 18 mesecev. Po preteku tega roka se takoj izbrišejo. Neodvisni organ za varstvo podatkov druge države lahko vsak organ, pristojen za nadzor nad varstvom podatkov, zaprosi za izvajanje pooblastil v skladu z notranjim pravom. Neodvisni organi za varstvo podatkov držav izvajajo naloge nadzora, ki so potrebne za medsebojno sodelovanje, zlasti z izmenjavo ciljnih informacij.

Člen 20: Pravice oseb, na katere se nanašajo podatki, do odškodnine

Če je služba ene države poslala osebne podatke na podlagi Naslova II [Izmenjave DNK, prstnih odtisov in podatkov iz registrov vozil] tretjega dela, se služba druge države, ki je podatke prejela, svoji odgovornosti do oškodovanca v skladu z nacionalnim pravom ne more izogniti s sklicevanjem na nepravilnost poslanih podatkov. Če se službi, ki podatke prejme, naloži odškodnina zaradi škode, ki je nastala zaradi njene uporabe nepravilnih prenesenih podatkov, služba, ki je podatke poslala, službi prejemnici poravnava celoten znesek izplačane odškodnine.

Člen 21: Informacije na zaprosilo držav

Država, ki podatke prejme, na zaprosilo obvesti državo, ki je podatke poslala, o obdelavi poslanih podatkov in pridobljenem rezultatu.

Člen 22: Izjave in imenovanja

1. Združeno kraljestvo svoje izjave v skladu s členom LAW.PRUM 7(3) [Vzpostavitev nacionalnih zbirk podatkov o preiskavah DNK] in členom 12(1) tega poglavja ter svoja poimenovanja v skladu s členoma LAW.PRUM 13(1) [Nacionalne kontaktne točke] in LAW.PRUM 15(3) [Avtomatizirano iskanje podatkov iz registrov vozil] sporoči specializiranemu odboru za sodelovanje pri kazenskem pregonu in pravosodno sodelovanje.

2. Dejanske informacije, ki jih sporoči Združeno kraljestvo v teh izjavah in imenovanjih ter države članice v skladu s členom LAW.PRUM 17(3) [Izvedbeni ukrepi], so vključene v priročnik iz člena 18(2) Sklepa 2008/616/PNZ.

3. Države lahko kadar koli spremenijo izjave in imenovanja, predložene v skladu z odstavkom 1, z uradnim obvestilom specializiranemu odboru za kazenski pregon in pravosodno sodelovanje. Specializirani odbor za sodelovanje na področju kazenskega pregona in pravosodno sodelovanje vse prejete izjave posreduje generalnemu sekretariatu Sveta.

4. Generalni sekretariat Sveta o vseh spremembah priročnika iz odstavka 2 obvesti specializirani odbor za kazenski pregon in pravosodno sodelovanje.

Člen 23: Priprava sklepov iz člena LAW.PRUM.18 [Predhodna ocena]

1. Svet na podlagi poročila o oceni, ki je oprto na vprašalnik, sprejme sklep iz člena LAW.PRUM.18 [Predhodna ocena].

2. V zvezi z avtomatizirano izmenjavo podatkov v skladu z naslovom II [Izmenjave DNK, prstnih odtisov in podatkov iz registrov vozil] tretjega dela poročilo o oceni prav tako temelji na ocenjevalnem obisku in preskusu, ki se izvedeta, če je potrebno, ko Združeno kraljestvo obvesti specializirani odbor za kazenski pregon in pravosodno sodelovanje, da je izpolnilo obveznosti, ki so zanj določene v naslovu II [Izmenjave DNK, prstnih odtisov in podatkov iz registrov vozil] tretjega dela, in predloži izjave iz člena 22 tega poglavja. Nadaljnje podrobnosti o postopku so navedene v poglavju 4 te priloge.

Člen 24: Statistični podatki in poročanje

1. Redno se opravlja ocena upravnih, tehničnih in finančnih vidikov uporabe izmenjave podatkov v skladu naslovom II [Izmenjave DNK, prstnih odtisov in podatkov iz registrov vozil] tretjega dela. Ocena se izvede glede na kategorije podatkov, za katere se je začela izmenjava podatkov med zadevnimi državami. Ocena temelji na poročilih zadevnih držav.

2. Vsaka država zbere statistične podatke o rezultatih avtomatizirane izmenjave podatkov. Da se zagotovi primerljivost, bo zadevna delovna skupina Sveta pripravila vzorec za statistične podatke. Ti statistični podatki se vsako leto posredujejo specializiranemu odboru za sodelovanje na področju kazenskega pregona in pravosodno sodelovanje.

3. Poleg tega bodo države redno zaprosene, da nadaljnjih informacij o upravnem, tehničnem in finančnem izvajanju avtomatizirane izmenjave podatkov, kakor je potrebno za analizo in izboljšanje procesa, ne pošiljajo več kot enkrat na leto.

4. V zvezi s tem členom se uporabljajo statistični podatki in poročila držav članic v skladu s sklepoma 2008/615/PNZ in 2008/616/PNZ.

POGLAVJE 1: Izmenjava podatkov o DNK

1. Z DNK povezana vprašanja sodne medicine, pravila ujemanja in algoritmi

1.1. Lastnosti profilov DNK

Profil DNK lahko vsebuje 24 parov števil, ki predstavljajo alele 24 lokusov, ki se uporabljajo tudi v postopkih DNK, ki jih izvaja Interpol. Nazivi navedenih lokusov so v spodnji tabeli:

VWA	TH01	D21S11	FGA	D8S1179	D3S1358	D18S51	Amelogenin
-----	------	--------	-----	---------	---------	--------	------------

TPOX	CSF1P0	D13S317	D7S820	D5S818	D16S539	D2S1338	D19S433
Penta D	Penta E	FES	F13A1	F13B	SE33	CD4	GABA

Sedem s sivo barvo označenih lokusov v zgornji vrstici predstavlja tako ESS kot ISSOL.

Pravila vključevanja:

Profili DNK, ki so jih države dale na voljo za iskanje in primerjavo, ter profili DNK, poslani za iskanje in primerjavo, vsebujejo najmanj šest polno opredeljenih¹⁴⁷ lokusov ter glede na njihovo razpoložljivost lahko vsebujejo dodatne lokuse ali prazna mesta (blanks). Referenčni profili DNK vsebujejo vsaj šest od sedmih ESS lokusov. Da bi povečali natančnost ujemanj, so vsi razpoložljivi aleli razvrščeni v indeksirani zbirki podatkov profilov DNK ter se uporabljajo za iskanje in primerjavo. Vsaka država bi morala takoj, ko je to praktično izvedljivo, izvajati vse nove sprejete ESS lokusov, ki jih sprejme EU.

Mešani profili niso dovoljeni, tako da vrednosti alelov vsakega lokusa sestavljata samo dve števili, ki sta v primeru homozigotnosti lahko enaki.

Za nadomestne znake in mikro variante je treba uporabljati naslednja pravila:

- Vse nenumerične vrednosti razen amelogenina, ki so zajete v profilu (npr. „o“, „f“, „r“, „na“, „nr“ ali „un“), morajo biti avtomatično pretvorjene za prenos v nadomestne znake (*) ter se jih lahko poišče v primerjavi z vsemi.
- Numerične vrednosti „0“, „1“ ali „99“, ki so zajete v profilu, morajo biti avtomatično pretvorjene za prenos v nadomestne znake (*) ter se jih lahko poišče v primerjavi z vsemi.
- Če so za en lokus zagotovljeni trije aleli, bo sprejet prvi alel, preostala dva alela pa morata biti avtomatično pretvorjena za prenos v nadomestne znake (*) ter se jih lahko poišče v primerjavi z vsemi.
- Ko so zagotovljene vrednosti nadomestnih znakov za alel 1 ali 2, se iščeta obe permutaciji numerične vrednosti določenega lokusa (npr. 12, * se lahko ujema z 12,14 ali 9,12).
- Za mikro variante pentanukleotida (Penta D, Penta E in CD4) se bodo ujemanja izvajala v skladu z naslednjim:

x.1 = x, x.1, x.2

x.2 = x.1, x.2, x.3

x.3 = x.2, x.3, x.4

¹⁴⁷ „Polno opredeljeni“ pomeni, da zajemajo obravnavo vrednosti redkih alelov.

$$x.4 = x.3, x.4, x + 1,$$

- Za mikro variante tetranukleotida (preostali lokusi so tetranukleotidi) se bodo ujemanja izvajala v skladu z naslednjim:

$$x.1 = x, x.1, x.2$$

$$x.2 = x.1, x.2, x.3$$

$$x.3 = x.2, x.3, x + 1$$

1.2. Pravila ujemanja

Primerjava dveh profilov DNK se bo izvajala na podlagi lokusov, katerih vrednosti alelov so na voljo v obeh profilih DNK. Najmanj šest polno opredeljenih lokusov (razen amelogenina) se mora ujemati z obema profiloma DNK, še preden se zagotovi odgovor z zadetki (HIT).

Polno ujemanje (kakovost 1) je opredeljeno kot ujemanje, ko so vse vrednosti alelov primerjanega lokusa iz profila DNK prosilca in zaprosenega profila DNK enake. Delno ujemanje je opredeljeno kot ujemanje, ko je vrednost enega ali vseh primerjanih alelov drugačna v obeh profilih DNK (kakovost 2, 3 in 4). Delno ujemanje je sprejemljivo le, če v obeh primerjanih profilih DNK obstaja vsaj šest polno opredeljenih lokusov, ki se ujemajo.

Razloga za delno ujemanje sta lahko:

- tipkarska človeška napaka pri vnašanju enega izmed profilov DNK v zaprosilo za iskanje ali v zbirko podatkov o DNK,
- napaka pri določanju alelov (allele-determination) ali pri obravnavi alelov (allele-calling) med postopkom generiranja profilov DNK.

1.3. Pravila poročanja

Poročati je treba o polnih ujemanjih, približnih ujemanjih in neujemanjih („No-HIT“).

Poročilo o ujemanju se pošlje na nacionalno kontaktno službo države prosilke, ki pa mora biti tudi na razpolago nacionalni kontaktni službi zaprosene države (da bi slednja lahko ocenila vrsto in število mogočih nadaljnjih zaprosil za osebne podatke in druge informacije, povezane s profilom DNK, ki ustrezajo zadetku (HIT) v skladu s členom LAW.PRUM.14 [Pošiljanje nadaljnjih osebnih podatkov in drugih informacij]).

2. Tabela s številčnimi kodami držav

V skladu z naslovom II [Izmenjave DNK, prstnih odtisov in podatkov iz registrov vozil] tretjega dela se ISO 3166-1 alpha-2 kode uporabljajo za vzpostavitev domenskih imen in drugih konfiguracijskih parametrov, ki so potrebni v skladu s prümškimi aplikacijami o izmenjavi podatkov o DNK v okviru zaprte mreže.

ISO 3166-1 alpha-2 kode so dvočrkovne kode držav, in sicer:

Evropska unija in Združeno kraljestvo sta se dogovorila o tem dokumentu, ki je zgolj informativne narave. Iz njega do datuma začetka uporabe ni mogoče izpeljati nobenih pravic. Številčenje členov je začasno.

Imena držav	Koda	Imena držav	Koda
Belgija	BE	Litva	LT
Bolgarija	BG	Luksemburg	LU
Češka republika	CZ	Madžarska	HU
Danska	DK	Malta	MT
Nemčija	DE	Nizozemska	NL
Estonija	EE	Avstrija	AT
Irska	IE	Poljska	PL
Grčija	EL	Portugalska	PT
Španija	ES	Romunija	RO
Francija	FR	Slovaška	SK
Hrvaška	HR	Slovenija	SI
Italija	IT	Finska	FI
Ciper	CY	Švedska	SE
Latvija	LV	Združeno kraljestvo	UK

3. Funkcionalna analiza

3.1. Razpoložljivost sistema

Zaprosila bi morala v skladu s členom LAW.PRUM.8 [Avtomatizirano iskanje profilov DNK] prispeti v ciljno zbirko podatkov v kronološkem zaporedju pošiljanja posameznih zaprosil, odgovori pa bi morali biti poslani tako, da v državo prosilko prispejo v 15 minutah po prispetju zaprosila.

3.2. Drugi korak

Ko država prejme poročilo o ujemanju, je njena nacionalna kontaktna služba pristojna za primerjavo vrednosti profila, predloženega kot vprašanje, in vrednosti profila(-ov), prejetih kot odgovor, da bi lahko validirala in preverila dokazne vrednosti profila. Nacionalne kontaktne službe imajo za namene validacije lahko med seboj neposredne stike.

Postopki pravne pomoči se začnejo po validaciji obstoječega ujemanja med dvema profiloma, in sicer na podlagi „polnega ujemanja“ ali „približnega ujemanja“, pridobljenega med avtomatizirano posvetovalno fazo.

4. Kontrolni dokument vmesnika DNK

4.1. Uvod

4.1.1. Cilji

To poglavje določa zahteve za izmenjavo podatkov o profilih DNK med sistemi zbirk podatkov o DNK vseh držav. Polja glave so opredeljena posebej za prümisko izmenjavo DNK, podatkovni del pa temelji na podatkovnem delu profila DNK v formatu XML, določenem za portal Interpola za izmenjavo DNK.

Izmenjava podatkov poteka prek SMTP (Simple Mail Transfer Protocol) in drugih najsodobnejših tehnologij z uporabo osrednjega rele poštne strežnika, ki ga zagotovi ponudnik dostopa do omrežja. Datoteka XML se prenaša kot telo elektronske pošte.

4.1.2. Področje uporabe

Kontrolni dokument vmesnika (ICD) opredeljuje samo vsebino sporočila (elektronska pošta). Vsa vprašanja, ki se nanašajo posebej na omrežje ali na elektronsko pošto, so opredeljena enotno, da bi s tem zagotovili skupno tehnično osnovo za izmenjavo podatkov o DNK.

To vključuje:

- format polja, kamor se vpiše predmet sporočila, da bi s tem omogočili/upoštevali avtomatizirano obdelavo sporočil,
- ali je šifriranje vsebine potrebno in če je, katere metode je treba izbrati,
- najdaljšo mogočo dolžino sporočil.

4.1.3. Struktura XML in načela

Sporočilo XML je sestavljeno iz:

- glave, ki vsebuje informacije o prenosu, in
- podatkovnega dela, ki vsebuje specifične informacije o profilu ter profil sam.

Za zaprosilo in za odgovor se uporablja isti format XML.

Zaradi celovitih preverjanj neznanih profilov DNK, kot določa člen LAW.PRUM.9 [Avtomatizirana primerjava profilov DNK], je v enem sporočilu mogoče poslati sveženj profilov. Določiti je treba največje mogoče število profilov v enem sporočilu. Število je odvisno od največje dovoljene velikosti elektronske pošte in se opredeli po izbiri poštne strežnika.

Primer XML:

```
<?version=„1.0“ standalone=„yes“?>  
  
<PRUEMDNA xmlns:msxsl=„urn:schemas-microsoft-com:xslt“  
xmlns:xsi=„http://www.w3.org/2001/XMLSchema-instance“>  
  
<header>  
  
(...)  
  
</header>  
  
<datas>  
  
(...)  
  
</datas>  
  
[<datas> struktura podatkov se ponovi, če je v istem sporočilu SMTP (...) poslanih več profilov; to je  
dovoljeno samo v primerih iz člena LAW.PRUM.9 [Avtomatizirana primerjava profilov DNK]  
  
</datas>]  
  
</PRUEMDNA>
```

4.2. Opredelitev strukture XML

Spodnje opredelitve so navedene za dokumentacijske namene in lažjo berljivost, zavezujoče informacije pa so v shemski datoteki XML (PRUEM DNA.xsd).

4.2.1. Shema PRUEMDNAX

Vsebuje naslednja polja:

Področja	Vrsta	Opis
header	PRUEM_header	Pojavnost: 1
datas	PRUEM_datas	Pojavnost: 1 ... 500

4.2.2. Vsebina strukture glave

4.2.2.1. PRUEM header

Ta struktura opredeljuje glavo XML datoteke. Vsebuje naslednja polja:

Področja	Vrsta	Opis
----------	-------	------

Evropska unija in Združeno kraljestvo sta se dogovorila o tem dokumentu, ki je zgolj informativne narave. Iz njega do datuma začetka uporabe ni mogoče izpeljati nobenih pravic. Številčenje členov je začasno.

direction	PRUEM_header_dir	Smer toka sporočil
ref	String	Navedba dokumenta XML
generator	String	Generator datoteke XML
schema_version	String	Številka različice sheme, ki jo je treba uporabiti
requesting	PRUEM_header_info	Informacije o državi prosilki
requested	PRUEM_header_info	Informacije o zaproseni državi

4.2.2.2. PRUEM_header_dir

Vrsta podatkov iz sporočila; vrednosti so lahko:

Vrednost	Opis
R	Zahtevak
A	Odgovor

4.2.2.3. PRUEM_header_info

Struktura z nazivom države in datumom/uro sporočila. Vsebuje naslednja polja:

Področja	Vrsta	Opis
source_isocode	String	ISO 3166-2 koda države prosilke
destination_isocode	String	ISO 3166-2 koda zaprosene države
request_id	String	Edinstveni identifikator zahtevka
date	Datum	Datum nastanka sporočila
time	Time	Čas nastanka sporočila

4.2.3. Vsebina podatkov profila PRUEM

4.2.3.1. PRUEM_datas

Ta struktura opredeljuje glavo podatkovnega dela XML profila. Vsebuje naslednja polja:

Področja	Vrsta	Opis
reqtype	PRUEM request type	Vrsta zaprosil (člen LAW.PRUM.8 [Avtomatizirano iskanje profilov DNK] ali LAW.PRUM.9 [Avtomatizirana primerjava profilov DNA])
date	Datum	Datum shranjenega profila
type	PRUEM_datas_type	Vrsta profila
result	PRUEM_datas_result	Rezultat zahtevka
agency	String	Ime ustrezne enote, odgovorne za profil
profile_ident	String	Edinstvena identifikacijska oznaka profila države
message	String	Sporočilo o napaki, če je rezultat = E
profile	IPSG_DNA_profile	Če je smer = A (odgovor) IN rezultat ≠ H (zadetek) prazno
match_id	String	V primeru ZADETKA IDENTIFIKACIJSKA OZNAKA PROFILA profila prosilca
quality	PRUEM_hitquality_type	Kakovost zadetka
hitcount	Integer	Število ujemajočih se alelov
rescount	Integer	Število ujemajočih se profilov. Če je smer = R (zahtevke), potem prazno. Če je kakovost!=0 (izvirni zahtevani profil), potem prazno.

4.2.3.2. PRUEM_request_type

Vrsta podatkov iz sporočila; vrednosti so lahko:

Vrednost	Opis
3	Zaprosila v skladu s členom LAW.PRUM.8 [Avtomatizirano iskanje profilov DNK]
4	Zaprosila v skladu s členom LAW.PRUM.9 [Avtomatizirana

	primerjava profilov DNK]
--	--------------------------

4.2.3.3. PRUEM_hitquality_type

Vrednost	Opis
0	Navedba prvotnega profila prosilca: Primer „brez zadetka“ (No-HIT): nazaj se pošlje samo izvirni profil prosilca; primer „zadetek“ (HIT): nazaj se pošljejo izvirni profil prosilca in ujemajoči se profili.
1	Enako pri vseh razpoložljivih alelih brez nadomestnih znakov
2	Enako pri vseh razpoložljivih alelih z nadomestnimi znaki
3	Zadetek (HIT) z odklonom (mikrovarianta)
4	Zadetek (HIT) z neujemanjem

4.2.3.4. PRUEM_data_type

Vrsta podatkov iz sporočila; vrednosti so lahko:

Vrednost	Opis
P	Profil osebe
S	Barvanje

4.2.3.5. PRUEM_data_result

Vrsta podatkov iz sporočila; vrednosti so lahko:

Vrednost	Opis
U	Neopredeljeno, če je smer = R (zahtevek)

H	Zadetek (HIT)
N	Neujemanje (No-HIT)
E	Napaka

4.2.3.6. IPSTG_DNA_profile

Struktura, ki opisuje profil DNK. Vsebuje naslednja polja:

Področja	Vrsta	Opis
ess_issol	IPSTG_DNA_ISSOL	Skupina lokusov, ki ustreza ISSOL (standardna skupina lokusov Interpola)
additional_loci	IPSTG_DNA_additional_loci	Drugi lokusi
marker	String	Metoda, uporabljena za pridobivanje DNK
profile_id	String	Enotni identifikator profila DNK

4.2.3.7. IPSTG_DNA_ISSOL

Struktura vsebuje lokuse ISSOL (standardna skupina lokusov Interpola). Vsebuje naslednja polja:

Področja	Vrsta	Opis
vwa	IPSTG_DNA_locus	Lokus vwa
th01	IPSTG_DNA_locus	Lokus th01
d21s11	IPSTG_DNA_locus	Lokus d21s11
fga	IPSTG_DNA_locus	Lokus fga
d8s1179	IPSTG_DNA_locus	Lokus d8s1179
d3s1358	IPSTG_DNA_locus	Lokus d3s1358
d18s51	IPSTG_DNA_locus	Lokus d18s51
amelogenin	IPSTG_DNA_locus	Lokus amelogenin

4.2.3.8. IPSTG_DNA_additional_loci

Struktura, ki vsebuje druge lokuse. Vsebuje naslednja polja:

Področja	Vrsta	Opis
tpox	IPSTG_DNA_locus	Lokus tpox
csf1po	IPSTG_DNA_locus	Lokus csf1po
d13s317	IPSTG_DNA_locus	Lokus d13s317
d7s820	IPSTG_DNA_locus	Lokus d7s820
d5s818	IPSTG_DNA_locus	Lokus d5s818
d16s539	IPSTG_DNA_locus	Lokus d16s539
d2s1338	IPSTG_DNA_locus	Lokus d2s1338
d19s433	IPSTG_DNA_locus	Lokus d19s433
penta_d	IPSTG_DNA_locus	Lokus penta_d
penta_e	IPSTG_DNA_locus	Lokus penta_e
fes	IPSTG_DNA_locus	Lokus fes
f13a1	IPSTG_DNA_locus	Lokus f13a1
f13b	IPSTG_DNA_locus	Lokus f13b
se33	IPSTG_DNA_locus	Lokus se33
cd4	IPSTG_DNA_locus	Lokus cd4
gaba	IPSTG_DNA_locus	Lokus gaba

4.2.3.9. IPSTG_DNA_locus

Struktura, ki opisuje lokus. Vsebuje naslednja polja:

Področja	Vrsta	Opis
low_allele	String	Najnižja vrednost alela

high_allele	String	Najvišja vrednost alela
-------------	--------	-------------------------

5. Uporaba, varnost in komunikacijska struktura

5.1. Pregled

Pri izvajanju aplikacij za izmenjavo podatkov o DNK v okviru naslova II [Izmenjave DNK, prstnih odtisov in podatkov iz registrov vozil] tretjega dela se uporablja skupno komunikacijsko omrežje, ki bo med državami zaprtega tipa. Za bolj učinkovito izrabo te skupne komunikacijske infrastrukture za pošiljanje zaprosil in prejetje odgovorov se prevzame asinhroni mehanizem za pošiljanje zaprosil za podatke o DNK in daktiloskopske podatke v obliki zapakiranega elektronskega sporočila SMTP. Da bi zadostili varnostnim vprašanjem, se bo za vzpostavitev dejanskega in v celoti varnega tunela preko omrežja uporabljal mehanizem sMIME, in sicer kot podaljšek delovanja SMTP.

Operativne storitve Čezevropske telematske storitve med upravami (Trans European Services for Telematics between Administrations – TESTA) se uporabljajo kot komunikacijsko omrežje za izmenjavo podatkov med državami. TESTA je v pristojnosti Evropske komisije. Ob upoštevanju, da so nacionalne zbirke podatkov o DNK in trenutne nacionalne dostopne točke za omrežje TESTA lahko na različnih lokacijah v okviru držav, se lahko dostop do omrežja TESTA vzpostavi z:

1. uporabo obstoječih nacionalnih dostopnih točk ali z oblikovanjem novih dostopnih točk do omrežja TESTA ali
2. vzpostavitvijo zaščitene lokalne povezave od lokacije, kjer je zbirka podatkov o DNK, ki jo upravlja pristojna nacionalna agencija, do obstoječe nacionalne dostopne točke do omrežja TESTA.

Protokoli in standardi, ki se uporabljajo za izvajanje aplikacij iz naslova II [Izmenjave DNK, prstnih odtisov in podatkov iz registrov vozil] tretjega dela, so v skladu z odprtimi standardi in zahtevami oblikovalcev nacionalnih varnostnih politik držav.

5.2. Struktura na višji ravni

Področje uporabe naslova II [Izmenjave DNK, prstnih odtisov in podatkov iz registrov vozil] tretjega dela določa, da bo vsaka država v skladu s standardnim formatom podatkov omogočila izmenjavo svojih podatkov o DNK z drugo državo in/ali drugi državi omogočila iskanje po svojih podatkih o DNK. Struktura temelji na komunikacijskem modelu "vsak vsakemu" (any-to-any). Za hrambo profilov DNK ne obstaja osrednji računalniški strežnik ali centralizirana zbirka podatkov.

Slika 1: Tipologija izmenjave podatkov o DNK

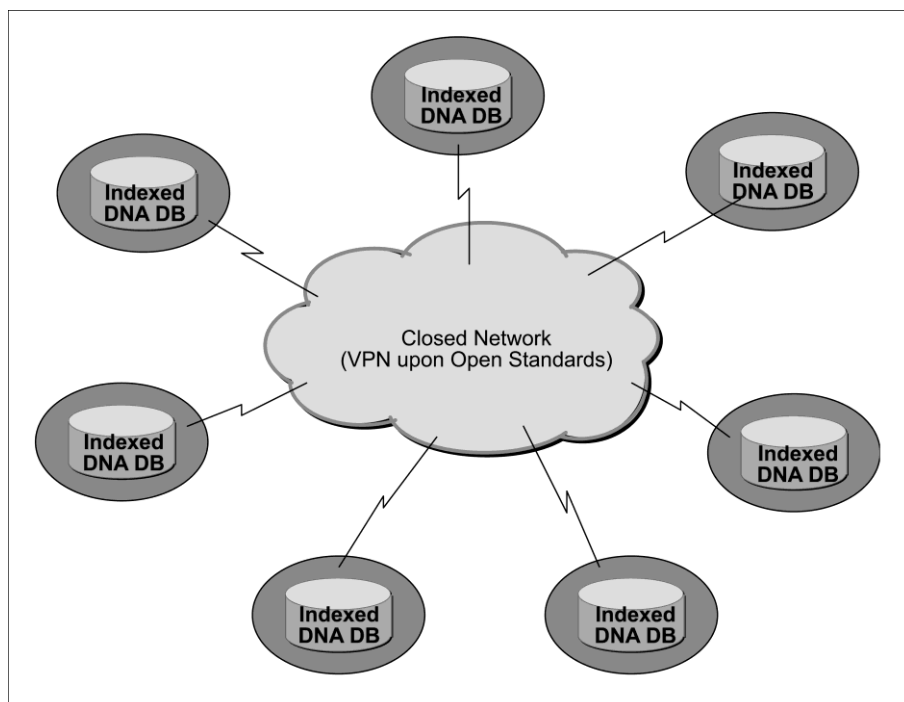

Poleg izpolnjevanja nacionalnih pravnih omejitev glede lokacij držav se vsaka država lahko odloči, kakšno vrsto strojne in programske opreme bo uporabljala za konfiguracijo na svoji lokaciji, da bo v skladu z zahtevami iz naslova II [Izmenjave DNK, prstnih odtisov in podatkov iz registrov vozil] tretjega dela.

5.3. Varnostni standardi in varovanje podatkov

Obstajajo tri ravni varnostnih vprašanj, o katerih se je razpravljalo in se jih tudi izvaja.

5.3.1. Podatkovna raven

Podatki o profilu DNK, ki jih zagotovi posamezna država, morajo biti oblikovani v skladu s skupnimi standardi o varovanju podatkov, in sicer tako, da država prosilka prejme odgovor, v katerem je navedeno, da obstaja zadek (HIT) ali da zadetka ni (NO-HIT) ter v primeru zadetka (HIT) tudi identifikacijsko številko, ki pa ne vsebuje osebnih podatkov. Nadaljnje preiskovanje po prejetju obvestila o zadetku (HIT) se izvede na bilateralni ravni v skladu z veljavnimi nacionalnimi pravnimi in organizacijskimi predpisi lokacij zadevne države.

5.3.2. Komunikacijska raven

Sporočila, ki vsebujejo podatke o profilu DNK (zaposila in odgovori), bodo pred pošiljanjem na lokacije drugih držav šifrirana, in sicer s pomočjo najsodobnejšega mehanizma v skladu z odprtimi standardi, kot je na primer SMIME.

5.3.3. Raven prenosa

Vsa šifrirana sporočila, ki vsebujejo podatke o profilu DNK, bodo poslana na lokacijo druge države s pomočjo zasebnega tunelskega sistema, ki ga na mednarodni ravni upravlja pooblaščen ponudnik

dostopa do omrežja, in varnih povezav do tega tunelskega sistema, ki so v nacionalni pristojnosti. Navedeni virtualni zasebni tunelski sistem ni povezan z odprtim internetom.

5.4. Protokoli in standardi, ki se uporabijo za šifrirni mehanizem: sMIME in s tem povezani paketi

Za šifriranje sporočil, ki vsebujejo podatke o profilu DNK se bo uporabljal odprti standard sMIME, in sicer kot nadaljevanje dejanskega standarda za elektronsko pošto SMTP. Protokol sMIME (V3) omogoča podpisana potrdila o prejemu, varnostne oznake in zaščitene poštno sezname ter se opira na CMS (Cryptographic Message Syntax), ki je specifikacija IETF (Internet Engineering Task Force) za sporočila, ki so zaščitena s pomočjo šifriranja. Lahko se uporablja za digitalno podpisovanje, razporejanje, overjanje ali šifriranje vseh vrst digitalnih podatkov.

Osnovni certifikat, ki ga mehanizem sMIME uporablja, mora biti v skladu s standardom X.509. Da bi zagotovili skladnost skupnih standardov in postopkov z drugimi prümскими aplikacijami, so procesna pravila za šifrirne operacije sMIME ali za uporabo v različnih komercialnih okoljih (COTS – Commercial Product of the Shelves) naslednja:

- vrstni red operacij je: najprej šifriranje in potem podpis,
- šifrirni algoritem AES (Advanced Encryption Standard) z 256-bitno dolžino ključa in RSA s 1024-bitno dolžino ključa se uporablja za simetrično in asimetrično šifriranje,
- uporablja se zgoščitveni algoritem SHA-1.

Funkcionalnost sMIME je vgrajena v veliko večino sodobnih programskih paketov za elektronsko pošto, med drugim tudi v Outlook, Mozilla Mail in Netscape Communicator 4.x, ter medsebojno deluje med vsemi večjimi programskimi paketi za elektronsko pošto.

Zaradi enostavne povezljivosti sMIME v nacionalno infrastrukturo IT na lokacijah vseh držav je bil slednji izbran kot zanesljiv mehanizem za izvajanje varnostne komunikacijske ravni. Zaradi bolj učinkovitega doseganja cilja „Proof of Concept“ in znižanja stroškov je bil za prototipni razvoj izmenjave podatkov o DNK izbran odprti standard JavaMail API. JavaMail API zagotavlja enostavno šifriranje in dešifriranje elektronske pošte, in sicer z uporabo sMIME in/ali OpenPGP. Cilj je zagotoviti enoten in enostaven API za uporabnike elektronske pošte, ki želijo poslati in prejeti šifrirano elektronsko pošto v enem od obeh najbolj razširjenih formatov za šifriranje elektronske pošte. Zaradi tega bo izvajanje katerega koli najsodobnejšega JavaMail API, kot je na primer Bouncy Castle JCE (Java Cryptographic Extension), ki se bo uporabljal za izvajanje sMIME za prototipni razvoj izmenjave podatkov o DNK med vsemi državami, izpolnilo zahteve iz naslova II [Izmenjave DNK, prstnih odtisov in podatkov iz registrov vozil] tretjega dela.

5.5. Struktura aplikacije

Vsaka država bo drugi državi zagotovila vrsto standardiziranih podatkov o profilu DNK, ki so v skladu s trenutnim skupnim kontrolnim dokumentom vmesnika (ICD). To se lahko izvede tako, da se zagotovi logični pregled posamezne nacionalne zbirke podatkov ali vzpostavi fizično izvoženo zbirko podatkov (indeksirana zbirka podatkov).

Štiri glavne komponente: poštni strežnik/sMIME, aplikacijski strežnik, območje za strukturo podatkov (Data Structure Area) za pobiranje/podajanje podatkov in registracijo prihajajočih/odhajajočih

sporočil in motor ujemanja (Match Engine) izvajajo celotno aplikacijsko logiko, in sicer neodvisno od produkta.

Da bi vsem državam zagotovili enostavno vključevanje komponent v njihove zadevne nacionalne lokacije, se je s pomočjo odprtokodnih komponent izvajala posebna skupna funkcionalnost, ki jo lahko izbere posamezna država glede na svoje politike in predpise IT. Zaradi izvajanja neodvisnih funkcij za dostop do indeksiranih zbirk podatkov profilov DNK iz naslova II [Izmenjave DNK, prstnih odtisov in podatkov iz registrov vozil] tretjega dela, lahko vsaka država izbere svojo strojno in programsko platformo, vključno z zbirko podatkov in operacijskimi sistemi.

Za izmenjavo podatkov o DNK je bil oblikovan prototip, ki je bil v obstoječem skupnem omrežju tudi uspešno testiran. Verzija 1.0 je bila oblikovana v produktivnem okolju in se uporablja za vsakodnevne operacije. Države lahko uporabljajo skupno razviti izdelek, ali pa razvijejo svoje lastne. Komponente skupnega izdelka bodo vzdrževane, prilagajene in nadalje razvite v skladu s spremembami v IT, sodni medicini in/ali praktičnimi zahtevami policije.

Slika 2: Pregled topologije aplikacij

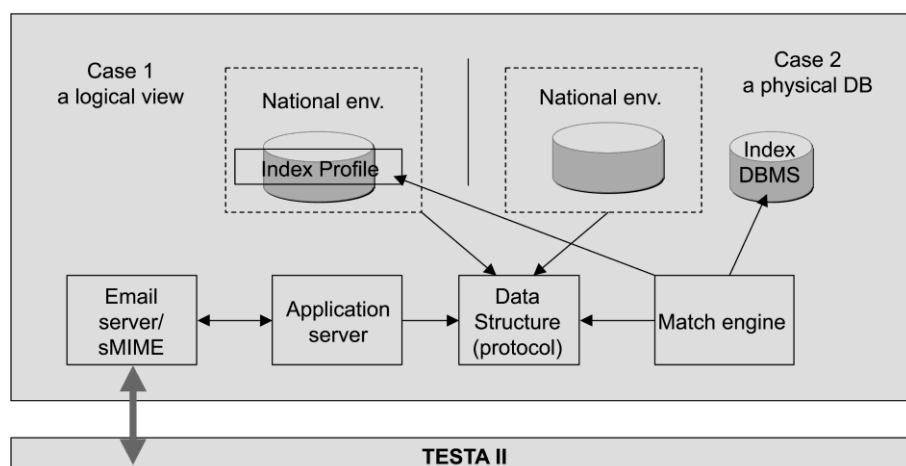

5.6. Protokoli in standardi, ki se uporabijo za strukturo aplikacije

5.6.1. XML

Izmenjava podatkov o DNK bo v celoti izkoristila shemo XML kot priponko k elektronskim sporočilom SMTP. Razširljivi označevalni jezik (eXtensible Markup Language – XML) je označevalni jezik za splošne namene, ki ga priporoča W3C, za oblikovanje označevalnih jezikov s posebnim namenom, zmožnih opisovanja veliko različnih vrst podatkov. Opis profila DNK, primerne za izmenjavo med vsemi državami, je bil izveden s XML in shemo XML v dokumentu ICD.

5.6.2. ODBC

Odprta povezljivost baz podatkov (Open DataBase Connectivity – ODBC) omogoča standardno metodo programske opreme API za dostop do sistemov za upravljanje baz podatkov in neodvisnost od programskih jezikov, sistemov baz podatkov in operacijskih sistemov. Kljub temu pa ima ODBC nekatere pomanjkljivosti. Upravljanje velikega števila naprav za odjemalce lahko pomeni več različnih gonilnikov in DLL. Ta kompleksnost lahko poveča skupne stroške za upravljanje sistema.

5.6.3. JDBC

Standard za baze podatkov pod Javo (Java DataBase Connectivity – JDBC) je API za programski jezik Java, ki določa, kako lahko odjemalec vstopi v bazo podatkov. V nasprotju z ODBC pa JDBC ne zahteva uporabe določenega niza lokalnih DLL na namizju.

Poslovna logika za obdelavo zahtev za profil DNK in odgovorov na spletnih mestih držav je ponazorjena na spodnji sliki. Tokovi zahtev in odgovorov medsebojno vplivajo na nevtralno področje podatkov, ki vsebujejo različne zaloge podatkov s skupno strukturo podatkov.

Slika 3: Pregled aplikacije delovnega procesa na spletnih mestih vsake države

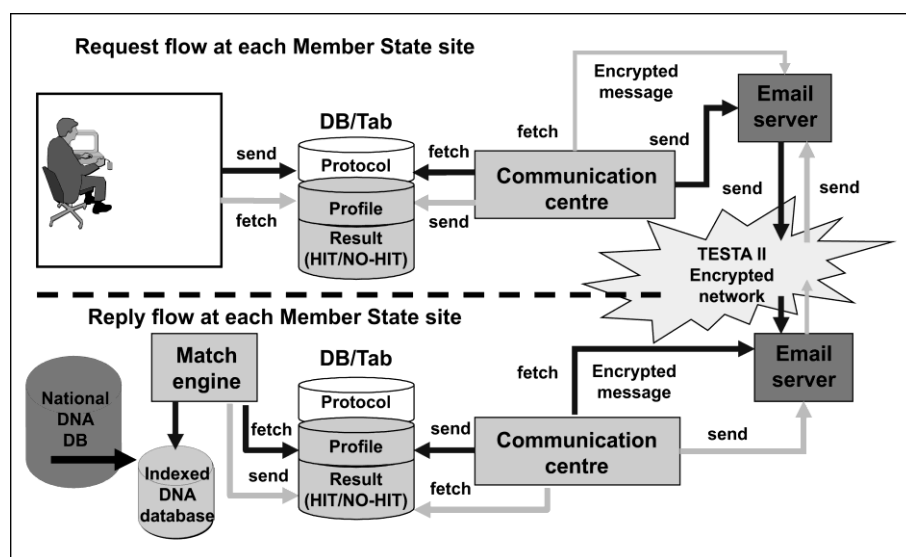

5.7. Komunikacijsko okolje

5.7.1. Skupno komunikacijsko omrežje: TESTA in njegova spremljevalna infrastruktura

Aplikacija izmenjave podatkov o DNK bo uporabljala e-pošto, asinhroni mehanizem, za pošiljanje zahtev in prejemanje odgovorov med državami. Ker imajo vse države najmanj eno nacionalno dostopno točko do omrežja TESTA, bo izmenjava podatkov o DNK potekala prek omrežja TESTA. TESTA s svojim posredovanjem e-pošte omogoča več storitev z dodano vrednostjo. Poleg gostovanja e-poštnih nabiralnikov omrežja TESTA lahko ta infrastruktura uporablja tudi sezname distribucije pošte in politike usmerjanja. To omogoča uporabo omrežja TESTA kot klirinške hiše za sporočila, naslovljena na uprave, ki so povezane z domenami EU. Vzpostavijo se lahko tudi mehanizmi za preverjanje prisotnosti virusov.

Posredovanje pošte omrežja TESTA temelji na platformi strojne opreme visoke stopnje razpoložljivosti, ki se nahaja v prostorih centralne aplikacije omrežja TESTA in je zaščiteno s požarnim zidom. Storitve domenskih imen omrežja TESTA (TESTA Domain Name Systems – DNS) bodo krajevne virov povezale z naslovi IP ter prikrile lastnosti naslova pred uporabniki in aplikacijami.

5.7.2. Pomisleki glede varnosti

Koncept virtualnega zasebnega omrežja (VPN – Virtual Private Network) se izvaja v okviru omrežja TESTA. Tehnologija tag switching, ki se uporablja za izgradnjo omrežja VPN, bo postala podpora za

standard Multi-Protocol Label Switching (MPLS), ki ga je razvila organizacija IETF (Internet Engineering Task Force).

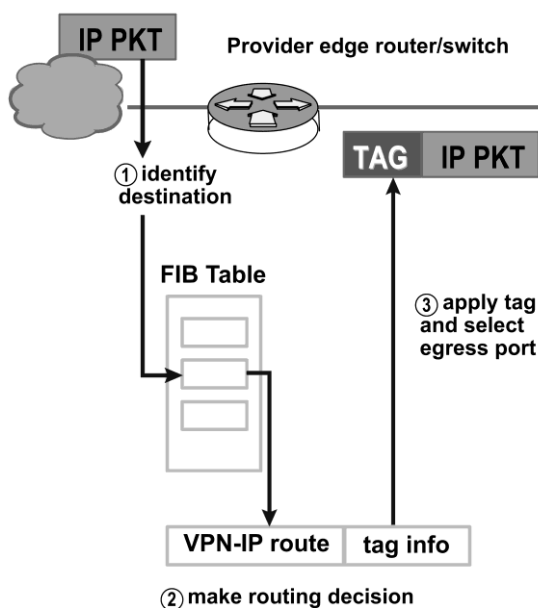

MPLS je standardna tehnologija IETF, ki pospešuje pretok prometa omrežja z izogibanjem analize paketov vmesnih usmerjevalnikov (hopov). To poteka na podlagi t. i. oznak, ki jih paketu pripnejo robni usmerjevalniki hrbtenice, in sicer na podlagi podatkov, shranjenih v bazi za posredovanje podatkov (forwarding information base – FIB). Oznake se uporabljajo tudi za izvajanje virtualnih zasebnih omrežij (VPN).

MPLS združuje prednosti usmerjanja sloja 3 s prednostmi preklapljanja sloja 2. Ker se naslovi IP med preходом skozi hrbtenico ne pregledajo, MPLS ne postavlja omejitev za naslavljanje IP.

Poleg tega bodo e-sporočila prek omrežja TESTA zaščitena s šifrirnim mehanizmom sMIME. Brez poznavanja ključa in pravega certifikata ne more nihče dešifrirati sporočil prek omrežja.

5.7.3. Protokoli in standardi, ki se uporabijo prek komunikacijskega omrežja

5.7.3.1. SMTP

Protokol enostavnega prenosa pošte (Simple Mail Transfer Protocol – SMTP) je *de facto* standard za prenos e-pošte prek interneta. SMTP je razmeroma enostaven, na besedilu temelječ protokol, pri katerem se določi eden ali več prejemnikov sporočila, preden se besedilo sporočila prenese. SMTP uporablja vrata TCP 25 na podlagi specifikacije IETF. Za določitev strežnika SMTP za določeno domensko ime se uporablja zapis MX (Mail eXchange) DNS (Domain Name Systems).

Ker je ta protokol sprva temeljil na besedilu v zapisu ASCII, ni bil najbolj primeren za binarne datoteke. Da bi se binarne datoteke lahko prenašale prek SMTP, so bili oblikovani standardi za kodiranje, kot je MIME. Danes večina strežnikov SMTP podpira 8BITMIME in končnico sMIME, kar omogoča, da se lahko binarne datoteke prenesejo skoraj tako enostavno kot navadno besedilo. Procesna pravila za operacije sMIME so opisana v odstavku sMIME (glej oddelek 5.4).

SMTP je „potisni“ protokol, ki ne dovoljuje „vlečenja“ sporočil iz oddaljenega strežnika na zahtevo. Za to poštni odjemalec uporablja POP3 ali IMAP. V okviru izmenjave podatkov o DNK je sklenjeno, da se uporablja protokol POP3.

5.7.3.2. POP

Lokalni odjemalci e-pošte uporabljajo Post Office Protocol version 3 (POP3), aplikacijsko-slojni standardni internetni protokol za pridobitev e-pošte iz oddaljenega strežnika prek povezave TCP/IP. Z uporabo profila SMTP Submit protokola SMTP e-poštni odjemalci pošiljajo sporočila po internetu ali prek korporacijskega omrežja. MIME služi kot standard za priponke in besedilo e-pošte, ki ni v zapisu ASCII. Čeprav POP3 in SMTP ne zahtevata e-pošte, formatirane v skladu s standardom MIME, je internetna e-pošta navadno v formatu MIME, zato morajo tudi odjemalci, ki uporabljajo POP, razumeti in uporabljati MIME. Celotno komunikacijsko okolje naslova II [Izmenjave DNK, prstnih odtisov in podatkov iz registrov vozil] tretjega dela bo zato vključevalo komponente POP.

5.7.4. Dodelitev omrežnega naslova

Operacijsko okolje

Evropski organ za dodeljevanje naslovov IP (European IP Registration Authority – RIPE) je omrežju TESTA trenutno dodelil namenski blok podomrežja razreda B. Dodelitev naslovov IP državam temelji na geografski shemi v Evropi. Izmenjava podatkov med državami v okviru naslova II [Izmenjave DNK, prstnih odtisov in podatkov iz registrov vozil] tretjega dela se izvaja prek čezevropskega logično zaprtega omrežja IP.

Testno okolje

Za zagotovitev okolja, v katerem bi vsakodnevna izmenjava med vsemi povezanimi državami potekala nemoteno, je treba vzpostaviti testno okolje v zaprtem omrežju za nove države, ki se pripravljajo na vključitev v operacijo. Določen je seznam parametrov, vključno z naslovi IP, nastavitvami omrežja, e-poštnimi domenami in računi uporabnikov aplikacije, ki mora biti vzpostavljen na ustreznem spletnem mestu zadevne države. Poleg tega je bil za namene testiranja izdelan niz izmišljenih profilov DNK.

5.7.5. Parametri konfiguracije

Vzpostavi se varni sistem e-pošte, ki uporablja domeno eu-admin.net. Navedena domena in z njo povezani naslovi bodo dostopni samo z lokacij znotraj domene TESTA EU, kajti imena so poznana samo na centralnem strežniku DNS omrežja TESTA, ki je zaščiten pred internetom.

Preslikava teh naslovov mest omrežja TESTA (imen gostiteljev) na njihove naslove IP se izvaja s pomočjo storitve TESTA DNS. Za vsako lokalno domeno se bo temu centralnemu strežniku DNS omrežja TESTA dodal poštni vnos, ki bo centralnemu posredovalniku pošte omrežja TESTA posredoval vsa e-sporočila, poslana na lokalne domene omrežja TESTA. Navedeni centralni posredovalnik pošte omrežja TESTA jih bo nato posredoval specifičnemu strežniku e-pošte lokalne domene, in sicer ob uporabi e-poštnih naslovov lokalne domene. S takšnim posredovanjem e-pošte bodo kritični podatki, vsebovani v e-sporočilih, potekali le po zaprti čezevropski infrastrukturi omrežja in ne po nezaščitenem internetu.

Poddomene je treba vzpostaviti (v *kreplem poševnem tisku*) na spletnih mestih vseh držav, in sicer z naslednjo sintakso:

„application-type.State-code.pruem.testa.eu”, pri čemer je:

„State-code” ena od oznak države z dvema črkama (tj. AT, BE itd.);

„application-type” ena izmed kratic: DNA,-FP in CAR.

Z uporabo zgornje sintakse so poddomene držav prikazane v naslednji tabeli:

Sintaksa poddomene držav

Stanje	Poddomene	Opombe
BE	dna.be.pruem.testa.eu	
	fp.be.pruem.testa.eu	
	car.be.pruem.testa.eu	
	test.dna.be.pruem.testa.eu	
	test.fp.be.pruem.testa.eu	
	test.car.be.pruem.testa.eu	
BG	dna.bg.pruem.testa.eu	
	fp.bg.pruem.testa.eu	
	car.bg.pruem.testa.eu	
	test.dna.bg.pruem.testa.eu	
	test.fp.bg.pruem.testa.eu	
	test.car.bg.pruem.testa.eu	
CZ	dna.cz.pruem.testa.eu	
	fp.cz.pruem.testa.eu	
	car.cz.pruem.testa.eu	
	test.dna.cz.pruem.testa.eu	

Evropska unija in Združeno kraljestvo sta se dogovorila o tem dokumentu, ki je zgolj informativne narave. Iz njega do datuma začetka uporabe ni mogoče izpeljati nobenih pravic. Številčenje členov je začasno.

	test.fp.cz.pruem.testa.eu	
	test.car.cz.pruem.testa.eu	
DK	dna.dk.pruem.testa.eu	
	fp.dk.pruem.testa.eu	
	car.dk.pruem.testa.eu	
	test.dna.dk.pruem.testa.eu	
	test.fp.dk.pruem.testa.eu	
	test.car.dk.pruem.testa.eu	
DE	dna.de.pruem.testa.eu	
	fp.de.pruem.testa.eu	
	car.de.pruem.testa.eu	
	test.dna.de.pruem.testa.eu	
	test.fp.de.pruem.testa.eu	
	test.car.de.pruem.testa.eu	
EE	dna.ee.pruem.testa.eu	
	fp.ee.pruem.testa.eu	
	car.ee.pruem.testa.eu	
	test.dna.ee.pruem.testa.eu	
	test.fp.ee.pruem.testa.eu	
	test.car.ee.pruem.testa.eu	
IE	dna.ie.pruem.testa.eu	
	fp.ie.pruem.testa.eu	
	car.ie.pruem.testa.eu	
	test.dna.ie.pruem.testa.eu	

Evropska unija in Združeno kraljestvo sta se dogovorila o tem dokumentu, ki je zgolj informativne narave. Iz njega do datuma začetka uporabe ni mogoče izpeljati nobenih pravic. Številčenje členov je začasno.

	test.fp.ie.pruem.testa.eu	
	test.car.ie.pruem.testa.eu	
EL	dna.el.pruem.testa.eu	
	fp.el.pruem.testa.eu	
	car.el.pruem.testa.eu	
	test.dna.el.pruem.testa.eu	
	test.fp.el.pruem.testa.eu	
	test.car.el.pruem.testa.eu	
ES	dna.es.pruem.testa.eu	
	fp.es.pruem.testa.eu	
	car.es.pruem.testa.eu	
	test.dna.es.pruem.testa.eu	
	test.fp.es.pruem.testa.eu	
	test.car.es.pruem.testa.eu	
FR	dna.fr.pruem.testa.eu	
	fp.fr.pruem.testa.eu	
	car.fr.pruem.testa.eu	
	test.dna.fr.pruem.testa.eu	
	test.fp.fr.pruem.testa.eu	
	test.car.fr.pruem.testa.eu	
HR	dna.hr.pruem.testa.eu	
	fp.hr.pruem.testa.eu	
	car.hr.pruem.testa.eu	
	test.dna.hr.pruem.testa.eu	

Evropska unija in Združeno kraljestvo sta se dogovorila o tem dokumentu, ki je zgolj informativne narave. Iz njega do datuma začetka uporabe ni mogoče izpeljati nobenih pravic. Številčenje členov je začasno.

	test.fp.hr.pruem.testa.eu	
	test.car.hr.pruem.testa.eu	
IT	dna.it.pruem.testa.eu	
	fp.it.pruem.testa.eu	
	car.it.pruem.testa.eu	
	test.dna.it.pruem.testa.eu	
	test.fp.it.pruem.testa.eu	
	test.car.it.pruem.testa.eu	
CY	dna.cy.pruem.testa.eu	
	fp.cy.pruem.testa.eu	
	car.cy.pruem.testa.eu	
	test.dna.cy.pruem.testa.eu	
	test.fp.cy.pruem.testa.eu	
	test.car.cy.pruem.testa.eu	
LV	dna.lv.pruem.testa.eu	
	fp.lv.pruem.testa.eu	
	car.lv.pruem.testa.eu	
	test.dna.lv.pruem.testa.eu	
	test.fp.lv.pruem.testa.eu	
	test.car.lv.pruem.testa.eu	
LT	dna.lt.pruem.testa.eu	
	fp.lt.pruem.testa.eu	
	car.lt.pruem.testa.eu	
	test.dna.lt.pruem.testa.eu	

Evropska unija in Združeno kraljestvo sta se dogovorila o tem dokumentu, ki je zgolj informativne narave. Iz njega do datuma začetka uporabe ni mogoče izpeljati nobenih pravic. Številčenje členov je začasno.

	test.fp.lt.pruem.testa.eu	
	test.car.lt.pruem.testa.eu	
LU	dna.lu.pruem.testa.eu	
	fp.lu.pruem.testa.eu	
	car.lu.pruem.testa.eu	
	test.dna.lu.pruem.testa.eu	
	test.fp.lu.pruem.testa.eu	
	test.car.lu.pruem.testa.eu	
HU	dna.hu.pruem.testa.eu	
	fp.hu.pruem.testa.eu	
	car.hu.pruem.testa.eu	
	test.dna.hu.pruem.testa.eu	
	test.fp.hu.pruem.testa.eu	
	test.car.hu.pruem.testa.eu	
MT	dna.mt.pruem.testa.eu	
	fp.mt.pruem.testa.eu	
	car.mt.pruem.testa.eu	
	test.dna.mt.pruem.testa.eu	
	test.fp.mt.pruem.testa.eu	
	test.car.mt.pruem.testa.eu	
NL	dna.nl.pruem.nl.testa.eu	
	fp.nl.pruem.testa.eu	
	car.nl.pruem.testa.eu	
	test.dna.nl.pruem.testa.eu	

Evropska unija in Združeno kraljestvo sta se dogovorila o tem dokumentu, ki je zgolj informativne narave. Iz njega do datuma začetka uporabe ni mogoče izpeljati nobenih pravic. Številčenje členov je začasno.

	test.fp.nl.pruem.testa.eu	
	test.car.nl.pruem.testa.eu	
AT	dna.at.pruem.testa.eu	
	fp.at.pruem.testa.eu	
	car.at.pruem.testa.eu	
	test.dna.at.pruem.testa.eu	
	test.fp.at.pruem.testa.eu	
	test.car.at.pruem.testa.eu	
PL	dna.pl.pruem.testa.eu	
	fp.pl.pruem.testa.eu	
	car.pl.pruem.testa.eu	
	test.dna.pl.pruem.testa.eu	
	test.fp.pl.pruem.testa.eu	
	test.car.pl.pruem.testa.eu	
PT	dna.pt.pruem.testa.eu	
	fp.pt.pruem.testa.eu	
	car.pt.pruem.testa.eu	
	test.dna.pt.pruem.testa.eu	
	test.fp.pt.pruem.testa.eu	
	test.car.pt.pruem.testa.eu	
RO	dna.ro.pruem.testa.eu	
	fp.ro.pruem.testa.eu	
	car.ro.pruem.testa.eu	
	test.dna.ro.pruem.testa.eu	

Evropska unija in Združeno kraljestvo sta se dogovorila o tem dokumentu, ki je zgolj informativne narave. Iz njega do datuma začetka uporabe ni mogoče izpeljati nobenih pravic. Številčenje členov je začasno.

	test.fp.ro.pruem.testa.eu	
	test.car.ro.pruem.testa.eu	
SI	dna.si.pruem.testa.eu	
	fp.si.pruem.testa.eu	
	car.si.pruem.testa.eu	
	test.dna.si.pruem.testa.eu	
	test.fp.si.pruem.testa.eu	
	test.car.si.pruem.testa.eu	
SK	dna.sk.pruem.testa.eu	
	fp.sk.pruem.testa.eu	
	car.sk.pruem.testa.eu	
	test.dna.sk.pruem.testa.eu	
	test.fp.sk.pruem.testa.eu	
	test.car.sk.pruem.testa.eu	
FI	dna.fi.pruem.testa.eu	
	fp.fi.pruem.testa.eu	
	car.fi.pruem.testa.eu	
	test.dna.fi.pruem.testa.eu	
	test.fp.fi.pruem.testa.eu	
	test.car.fi.pruem.testa.eu	
SE	dna.se.pruem.testa.eu	
	fp.se.pruem.testa.eu	
	car.se.pruem.testa.eu	
	test.dna.se.pruem.testa.eu	

	test.fp.se.pruem.testa.eu	
	test.car.se.pruem.testa.eu	
UK	dna.uk.pruem.testa.eu	
	fp.uk.pruem.testa.eu	
	car.uk.pruem.testa.eu	
	test.dna.uk.pruem.testa.eu	
	test.fp.uk.pruem.testa.eu	
	test.car.uk.pruem.testa.eu	

POGLAVJE 2: Izmenjava daktiloskopskih podatkov (kontrolni dokument vmesnika)

Namen naslednjega kontrolnega dokumenta vmesnika je opredeliti zahteve za izmenjavo daktiloskopskih podatkov med sistemi za avtomatsko identifikacijo prstnih odtisov (Automated Fingerprint Identification Systems – AFIS) držav. Dokument temelji na izvedbi ANSI/NIST-ITL 1-2000 (INT-I, različica 4.22b) s strani Interpola.

Ta različica zajema vse osnovne opredelitve za logične zapise tipa 1, tipa 2, tipa 4, tipa 9, tipa 13 in tipa 15, potrebne za daktiloskopsko obdelavo na podlagi podobe in minucij.

1. Pregled vsebine datoteke

Daktiloskopska datoteka je sestavljena iz več logičnih zapisov. Obstaja 16 tipov zapisa, opredeljenih v izvirnem standardu ANSI/NIST-ITL 1-2000. Ustrezni ločevalni znaki v zapisu ASCII so uporabljeni med vsakim zapisom ter polji in podpolji znotraj zapisov.

Za izmenjavo podatkov med agencijo izvora in ciljno agencijo se uporablja samo šest tipov zapisa:

Tip 1	→	podatki o prenosu
Tip 2	→	alfanumerične osebe/podatki o primerih
Tip 4	→	daktiloskopske podobe visoke ločljivosti v lestvici sivine
Tip 9	→	zapis minucij
Tip 13	→	zapis podobe latentne sledi različne ločljivosti
Tip 15	→	zapis podobe odtisa dlani različne ločljivosti

1.1. Tip 1 – naslovno polje datoteke

Ta zapis vsebuje usmerjevalne podatke in podatke o strukturi ostalih delov datoteke. Ta tip zapisa opredeljuje tudi tipe prenosa, ki se delijo na naslednje širše kategorije:

1.2. Tip 2 – besedilo opisa

Ta zapis vsebuje besedilne podatke, ki so v interesu agencij pošiljateljic in agencij prejemnic.

1.3. Tip 4 – podoba visoke ločljivosti v lestvici sivine

Ta zapis se uporablja za izmenjavo (8-bitnih) daktiloskopskih podob v lestvici sivine, skeniranih z ločljivostjo 500 slikovnih pik na palec. Daktiloskopske podobe se kompresirajo z uporabo algoritma WSQ z razmerjem največ 15:1. Drugi kompresijski algoritmi ali nekompresirane podobe se ne uporabijo.

1.4. Tip 9 – zapis minucij

Zapisi tipa 9 se uporabljajo za izmenjavo podatkov o značilnosti grebenov ali minucijah. Deloma je njihov namen izogibanje nepotrebnim podvajanjem kodirnih postopkov sistema AFIS, deloma pa omogočenje prenosa kod tega sistema, ki vsebujejo manj podatkov kot ustrezne podobe.

1.5. Tip 13 – podoba latentne sledi različne ločljivosti

Ta zapis se uporablja za izmenjavo podob latentnih sledi prstnih odtisov in odtisa dlani različne ločljivosti skupaj z alfanumeričnimi podatki tkiv. Ločljivost skeniranja podob je 500 slikovnih pik na palec pri 256 ravneh sivine. Če je kakovost podobe latentnih sledi zadostna, se kompresira z uporabo algoritma WSQ. Po potrebi se lahko na podlagi vzajemnega dogovora ločljivost podob razširi na več kot 500 slikovnih pik na palec in več kot 256 ravni sivine. V navedenem primeru je zelo priporočljivo, da se uporablja format JPEG 2000 (glej dodatek 7).

1.6. Tip 15 – zapis podobe odtisa dlani različne ločljivosti

Zapisi podob tipa 15 v označenem polju se uporabijo za izmenjavo podob odtisa dlani različne ločljivosti z alfanumeričnimi podatki tkiv. Ločljivost skeniranja podob je 500 slikovnih pik na palec pri 256 ravneh sivine. Za zmanjšanje količine podatkov na najnižjo možno raven se vse podobe odtisa dlani kompresirajo z uporabo algoritma WSQ. Po potrebi se lahko na podlagi vzajemnega dogovora ločljivost podob razširi na več kot 500 slikovnih pik na palec in več kot 256 ravni sivine. V navedenem primeru je zelo priporočljivo, da se uporablja format JPEG 2000 (glej dodatek 7).

2. Format zapisa

Datoteka prenosa je sestavljena iz enega ali več logičnih zapisov. Za vsak logični zapis, ki ga vsebuje datoteka, je prisotnih več podatkovnih polj, ustreznih temu tipu zapisa. Vsako podatkovno polje lahko vsebuje eno ali več osnovnih vrst podatkov z enojno vrednostjo. Ti podatki se kot celota uporabijo za prenos različnih vidikov podatkov, zajetih v tem polju. Podatkovno polje je lahko sestavljeno tudi iz ene ali več vrst podatkov, povezanih v skupino in večkrat ponovljenih v okviru

polja. Taka skupina vrst podatkov se imenuje podpolje. Podatkovno polje je zato lahko sestavljeno iz enega ali več podpolj vrst podatkov.

2.1. Ločevalni znaki med podatki

V logičnih zapisih v označenem polju se mehanizmi za razmejitev podatkov izvajajo z uporabo štirih ločevalnih znakov med podatki v zapisu ASCII. Razmejeni podatki so lahko deli zapisa znotraj polja ali podpolja, polja znotraj logičnega zapisa ali več pojavov podpolj. Ti ločevalni znaki med podatki so opredeljeni v standardu ANSI X3.4. Ti znaki se uporabljajo za ločevanje in kvalificiranje podatkov v logičnem smislu. Z vidika hierarhičnega odnosa je znak za ločevalni znak za datoteko (File Separator „FS“) najbolj vključujoč, sledijo mu ločevalni znak za skupino (Group Separator „GS“), ločevalni znak za zapis (Record Separator „RS“) in končno ločevalni znak za enoto (Unit Separator „US“). V tabeli 1 so naštet ti ločevalni znaki v zapisu ASCII in opis njihove uporabe v okviru tega standarda.

Ločevalni znaki med podatki bi morali biti funkcionalno razumljeni kot označba tipa podatkov, ki sledi. Znak „US“ ločuje posamezne vrste podatkov znotraj polja ali podpolja. To je znak, da se naslednja vrsta podatkov nanaša na to polje ali podpolje. Več podpolj znotraj polja, ločenega z znakom „RS“, označuje začetek naslednje skupine ponovljene(-ih) vrst(-e) podatkov. Ločevalni znak „GS“, uporabljen med podatkovnimi polji, označuje začetek novega polja, ki mu sledi številka, ki označuje polje in se tudi pojavi. Podobno se začetek novega logičnega zapisa označi z znakom „FS“.

Ti štirje znaki imajo svoj pomen le, ko se uporabijo kot ločevalni znaki vrst podatkov v poljih besedil v zapisu ASCII. Ko se ti znaki pojavljajo v binarnih zapisih podob in binarnih poljih, nimajo posebnega pomena – so le del izmenjanih podatkov.

Praviloma ne bi smelo biti praznih polj ali vrst podatkov in zato bi se moral med katerima koli vrstama podatkov pojaviti po en ločevalni znak. Izjema tega pravila so primeri, ko podatki v poljih ali vrste podatkov pri prenosu niso na voljo, manjkajo ali je njihova navedba neobvezna in obdelava prenosa ni odvisna od prisotnosti teh podatkov. V teh primerih se več ločevalnih znakov in sosednji ločevalni znaki pojavijo skupaj in ne zahtevajo vnosa namišljenih podatkov med ločevalne znake.

Za opredelitev polja, sestavljenega iz treh vrst podatkov, velja naslednje. Če manjkajo podatki za drugo vrsto podatkov, se med prvo in tretjo vrsto podatkov pojavita dva sosednja ločevalna znaka med podatki „US“. Če manjkata druga in tretja vrsta podatkov, se morajo uporabiti trije ločevalni znaki – dva „US“ znaka poleg ločevalnega znaka končnega polja ali podpolja. Na splošno, če ena ali več obveznih ali neobveznih vrst podatkov za polje ali podpolje ni na voljo, je treba vstaviti ustrezno število ločevalnih znakov.

Možna je vzporedna uporaba kombinacij dveh ali več izmed štirih možnih ločevalnih znakov. Ko podatki manjkajo ali niso na voljo za vrste podatkov, podpolja ali polja, mora biti en ločevalni znak manj, kot je število zahtevanih vrst podatkov, podpolj ali polj.

Tabela 1: Uporabljeni ločevalni znaki

Koda	Vrsta	Opis	Šestnajstiška vrednost	Decimalna vrednost
US	Unit Separator	Ločuje informacije	1F	31

RS	Record Separator	Ločuje podpolja	1E	30
GS	Group Separator	Ločuje polja	1D	29
FS	File Separator	Ločuje logične zapise	1C	28

2.2. Razporeditev zapisa

Za logične zapise v označenem polju se vsako uporabljeno podatkovno polje oštevilči v skladu s tem standardom. Format za vsako polje je sestavljen iz logičnega zapisa številke tipa, ki mu sledi pika „.“, številke polja, ki mu sledi dvopičje „:“, temu pa sledi podatek, ustrezen za to polje. Številka označenega polja je lahko katera koli številka od 1 do 9 med piko „.“ in dvopičjem „:“. Razume se kot cela številka polja brez predznaka. To pomeni, da je številka polja „2.123:“ enako ali se razlaga enako kot številka polja „2.000000123:“.

Za ilustracijo se v celotnem pričujočem dokumentu uporabi trimestna številka za štetje polj v vsakem logičnem zapisu označenega polja, opisanem v dokumentu. Številke polj imajo obliko „TT.xxx:“, kadar „TT“ predstavlja tip zapisa z enim ali dvema znakoma, ki jima sledi pika. Naslednji trije znaki vsebujejo ustrezno številko polja, ki ji sledi dvopičje. Dvopičju sledijo deskriptivni podatki v zapisu ASCII ali podatki podobe.

Logični zapisi tipa 1 in tipa 2 vsebujejo samo tekstualna polja podatkov v zapisu ASCII. Celotna dolžina zapisa (vključno s števili polj, dvopičji in ločevalnimi znaki) se zapiše kot prvo polje v zapisu ASCII v vsakem izmed teh tipov zapisa. Ločevalni kontrolni znak „FS“ datotek v zapisu ASCII (ki označuje konec logičnega zapisa ali prenosa) sledi zadnjemu bajtu podatkov v zapisu ASCII in je vključen v dolžino zapisa.

Zapis tipa 4 v nasprotju s konceptom označenega polja vsebuje samo binarne podatke, zabeležene kot urejena binarna polja fiksne dolžine. Celotna dolžina zapisa se zabeleži v prvem štiribajtnem binarnem polju vsakega zapisa. Za ta binarni zapis se ne zabeleži niti številka zapisa s piko niti identifikacijska številka polja s piko, ki ji sledi. Ker so vse dolžine polj tega zapisa fiksne ali določene, se vsak ločevalni znak („US“, „RS“, „GS“ ali „FS“) razume zgolj kot binarni podatek. Znak „FS“ za binarni zapis se ne uporabi kot ločevalni znak zapisa ali končni znak prenosa.

3. Logični zapis tipa 1: glava datoteke

Ta zapis opisuje strukturo in tip datoteke ter druge pomembne podatke. Niz znakov, uporabljen za polja tipa 1, vsebuje samo 7-bitno kodo ANSI za izmenjavo podatkov.

3.1. Polja logičnega zapisa tipa 1

3.1.1. Polje 1.001: Dolžina logičnega zapisa (Logical Record Length – LEN)

To polje vsebuje skupno število bajtov v celotnem logičnem zapisu tipa 1. Polje se začne z „1.001:“, temu pa sledi skupna dolžina zapisa, vključno z vsemi znaki vseh polj in ločevalnih znakov med podatki.

3.1.2. Polje 1.002: Številka različice (Version Number – VER)

Da bi se zagotovilo, da uporabniki vedo, katera različica standarda ANSI/NIST se uporablja, to štiribajtno polje označuje številko različice standarda, ki ga uporablja programska oprema ali sistem, ki ustvari datoteko. Prva dva bajta navajata glavno referenčno številko različice, druga dva pa pomožno revizijsko številko. Na primer, izvirni standard 1986 naj bi bil prva različica z oznako „0100“, sedanji standard ANSI/NIST-ITL 1-2000 pa „0300“.

3.1.3. Polje 1.003: Vsebina datoteke (*File Content – CNT*)

V tem polju so naštetni vsi zapisi v datoteki po tipih zapisa in v zaporedju, v katerem se zapisi pojavljajo v logični datoteki. Polje je sestavljeno iz enega ali več podpolj, od katerih vsako vsebuje dve vrsti podatkov, ki opisujeta enojni logični zapis iz trenutne datoteke. Podpolja so vnesena v istem vrstnem redu, v katerem se zapisi beležijo in posredujejo.

Prva vrsta podatkov v prvem podpolju je „1“ in se nanaša na ta zapis tipa 1. Sledi ji druga vrsta podatkov, ki vsebuje številko drugih zapisov iz te datoteke. Ta številka je tudi enaka številu preostalih podpolj polja 1.003.

Vsako izmed preostalih podpolj se navezuje na en zapis v okviru datoteke, zaporedje podpolj pa ustreza zaporedju zapisov. Vsako podpolje vsebuje dve vrsti podatkov. Prva navaja tip zapisa. Druga je znak za označitev podobe (image designation character – IDC) zapisa. Znak „US“ se uporablja za ločevanje dveh vrst podatkov.

3.1.4. Polje 1.004: Tip prenosa (*Type of Transaction – TOT*)

To polje vsebuje mnemonik s tremi črkami, ki označuje tip prenosa. Te kode so lahko različne od tistih, ki jih uporabljajo druge izvedbe standarda ANSI/NIST.

CPS: Iskanje odtisov kaznivih dejanj v podatkovni bazi odtisov (Criminal Print-to-Print Search). Ta prenos je zahteva po iskanju zapisov v zvezi s kaznivimi dejanji v podatkovni bazi odtisov. Odtisi osebe se v datoteko vključijo kot podobe, kompresirane z uporabo algoritma WSQ.

V primeru, da ni zadetka (No-HIT), se prikažeta naslednja logična zapisa:

- 1 zapis tipa 1
- 1 zapis tipa 2

V primeru zadetka (HIT) se prikažejo naslednji logični zapisi:

- 1 zapis tipa 1
- 1 zapis tipa 2
- 1–14 zapis tipa 4

Povzetek CPS TOT je v tabeli A.6.1 (Dodatek 6).

PMS: Iskanje od odtisa do sledi (Print-to-Latent Search). Ta prenos se uporablja, ko se išče niz odtisov v podatkovni bazi neprepoznanih sledi. Odgovor vsebuje odločitev (HIT/No-HIT) glede iskanja v

ciljnem sistemu AFIS. Če obstaja več neprepznanih sledi, se prikaže več prenosov SRE z eno sledjo na prenos. Odtisi osebe se v datoteko vključijo kot podobe, kompresirane z uporabo algoritma WSQ.

V primeru, da ni zadetka (No-HIT), se prikažeta naslednja logična zapisa:

- 1 zapis tipa 1
- 1 zapis tipa 2

V primeru zadetka (HIT) se prikažejo naslednji logični zapisi:

- 1 zapis tipa 1
- 1 zapis tipa 2
- 1 zapis tipa 13

Povzetek PMS TOT je v tabeli A.6.1 (Dodatek 6).

MPS: Iskanje od sledi do odtisa (Latent-to-Print Search). Ta prenos se uporablja, ko se sled išče v podatkovni bazi odtisov. Podatki o minucijah sledi in podoba (kompresirana z uporabo algoritma WSQ) so vključeni v datoteko.

V primeru, da ni zadetka (No-HIT), se prikažeta naslednja logična zapisa:

- 1 zapis tipa 1
- 1 zapis tipa 2

V primeru zadetka (HIT) se prikažejo naslednji logični zapisi:

- 1 zapis tipa 1
- 1 zapis tipa 2
- 1 zapis tipa 4 ali tipa 15

Povzetek MPS TOT je v tabeli A.6.4 (Dodatek 6).

MMS: Iskanje od sledi do sledi (Latent-to-Latent Search). Pri tem prenosu datoteka vsebuje sledi, ki se iščejo v bazi podatkov neprepznanih sledi, da se ugotovijo morebitne povezave med različnimi kraji izvršitve kaznivega dejanja. Podatki o minucijah sledi in podoba (kompresirana z uporabo algoritma WSQ) morajo biti vključeni v datoteko.

V primeru, da ni zadetka (No-HIT), se prikažeta naslednja logična zapisa:

- 1 zapis tipa 1
- 1 zapis tipa 2

V primeru zadetka (HIT) se prikažejo naslednji logični zapisi:

- 1 zapis tipa 1
- 1 zapis tipa 2
- 1 zapis tipa 13

Povzetek MMS TOT je v tabeli A.6.4 (Dodatek 6).

SRE: Ta prenos uporabi ciljna agencija v odgovor na daktiloskopske vloge. Odgovor vsebuje odločitev (HIT/No-HIT) glede iskanja v ciljnim sistemu AFIS. Če obstaja več kandidatov, se prikaže več prenosov SRE z enim kandidatom na prenos.

Povzetek SRE TOT je v tabeli A.6.2 (Dodatek 6).

ERR: Ta prenos prikaže ciljni sistem AFIS, kadar pride do napake pri prenosu. Vključuje sporočilno polje (ERM), ki označuje odkrito napako. Prikažeta se naslednja logična zapisa:

- 1 zapis tipa 1
- 1 zapis tipa 2

Povzetek ERR TOT je v tabeli A.6.3 (dodatek 6).

Tabela 2: Dovoljene kode pri prenosu						
Tip prenosa	Tip logičnega zapisa					
	1	2	4	9	13	15
CPS	M	M	M	–	–	–
SRE	M	M	C	– (C v primeru latentnega zadetka)	C	C
MPS	M	M	–	M (1*)	M	–
MMS	M	M	–	M (1*)	M	–
PMS	M	M	M*	–	–	M*
ERR	M	M	–	–	–	–

Legenda:

M	=	obvezno
M*	=	vključi se lahko samo eden od obeh tipov zapisa
O	=	neobvezno
C	=	pogojno, če so podatki na voljo
–	=	ni dovoljeno
1*	=	pogojno, odvisno od razpoložljivih sistemov

3.1.5. Polje 1.005: Datum prenosa (DAT)

To polje označuje datum, ko je bil prenos začet, in je v skladu s standardnim zapisom ISO: YYYYMMDD

pri čemer YYYY pomeni leto, MM mesec in DD dan v mesecu. Pri enomestnih številkah se na začetku uporabi ničla. Na primer, zapis „19931004“ označuje 4. oktober 1993.

3.1.6. Polje 1.006: Prioriteta (Priority – PRY)

To neobvezno polje označuje prioriteto zahteve od 1 do 9. „1“ je najvišja prioriteta in „9“ najnižja. Prenosi prioritete „1“ se obdelajo takoj.

3.1.7. Polje 1.007: Identifikator ciljne agencije (Destination Agency Identifier – DAI)

To polje označuje ciljno agencijo za prenos.

Zajema dve vrsti podatkov v formatu: CC/agencija.

Prva vrsta podatkov vsebuje kodo države, opredeljeno v ISO 3166, v dolžini dveh alfanumeričnih znakov. Druga vrsta podatkov, tj. *agency*, je identifikacija agencije v obliki prostega besedila, v dolžini največ 32 alfanumeričnih znakov.

3.1.8. Polje 1.008: Identifikator agencije izvora (Originating Agency Identifier – ORI)

To polje označuje vir datoteke in ima isti format kot DAI (polje 1.007).

3.1.9. Polje 1.009: Kontrolna številka prenosa (Transaction Control Number – TCN)

To je kontrolna številka za namene sklicevanja. Prikaže jo računalnik in ima naslednji format: YYSSSSSSSA,

pri čemer je YY leto prenosa, SSSSSSSS osemestna serijska številka, A pa kontrolni znak, ki se prikaže ob izvedbi postopka, opisanega v Dodatku 2.

Kadar TCN ni na voljo, se v polju YYSSSSSSSS prikažejo ničle in kontrolni znak, kakor v zgornjem primeru.

3.1.10. *Polje 1.010: Kontrolni odgovor prenosa (Transaction Control Response – TCR)*

Kadar je bila poslana zahteva, na katero je to odgovor, to neobvezno polje vsebuje kontrolno številko prenosa sporočila zahteve. Zato je v enakem formatu kot TCN (polje 1.009).

3. 01. 2011. *Polje 1.011: Prvotna ločljivost skeniranja (Native Scanning Resolution – NSR)*

To polje označuje običajno ločljivost skeniranja sistema, ki jo podpira vir prenosa. Ločljivost je opredeljena z dvoštevilčnim znakom, ki mu sledi decimalna pika in še dve številki.

Za vse prenose v skladu s členoma LAW.PRUM.11 [daktiloskopski podatki] in LAW.PRUM.12 [Avtomatizirano iskanje daktiloskopskih podatkov] je velikost vzorca 500 slikovnih pik na palec ali 19,68 slikovnih pik/mm.

3.1.12. *Polje 1.012: Nominalna ločljivost prenosa (Nominal Transmitting Resolution – NTR)*

To petbajtno polje označuje nominalno ločljivost prenosa za podobe, ki se prenašajo. Ločljivost je izražena v slikovnih pikah na mm v istem formatu kot NSR (polje 1.011).

3. 01. 2013. *Polje 1.013: Domensko ime (DOM)*

To obvezno polje označuje domensko ime za izvedbo logičnega zapisa tipa 2, ki ga opredelijo uporabniki. Sestavljeno je iz dveh vrst podatkov in je „INT-1{{US}}4.22{{GS}}“.

3. 01. 2014. *Polje 1.014: Greenwiški srednji čas (Greenwich mean time – GMT)*

To obvezno polje omogoča mehanizem za zapis datuma in časa v enotah univerzalnega greenwiškega srednjega časa (GMT). Če se polje GMT uporabi, vsebuje univerzalni datum, ki bo poleg lokalnega datuma naveden v polju 1.005 (DAT). Uporaba polja GMT odpravlja nedoslednosti lokalnega časa, ki se pojavijo, ko prenos in odgovor potekata med dvema krajema v različnih časovnih območjih. GMT prikaže univerzalni čas in 24-urni čas ne glede na časovna območja. Predstavljen je kot „CCYYMMDDUUMMSSZ“, 15-mestna številka, sestavljena iz datuma in GMT ter se konča z „Z“. Znaki „CCYY“ predstavljajo leto prenosa, „MM“ so desetice in enice vrednosti meseca, „DD“ desetice in enice vrednosti dneva v mesecu, „HH“ ure, „MM“ minute in „SS“ sekunde. Celotni datum ni poznejši od trenutnega datuma.

4. Logični zapis tipa 2: opisno besedilo

Struktura večine tega zapisa ni opredeljena z izvirnim standardom ANSI/NIST. Ta zapis vsebuje informacije posebnega pomena za agencije, ki pošiljajo ali sprejemajo datoteke. Za zagotovitev združljivosti daktiloskopskih sistemov se zahteva, da zapis vsebuje le spodaj naštetja polja. Ta dokument določa, katera polja so obvezna in katera neobvezna in opredeljuje strukturo posameznih polj.

4.1. Polja logičnega zapisa tipa 2

4.1.1. *Polje 2.001: Dolžina logičnega zapisa (Logical Record Length – LEN)*

To obvezno polje vsebuje dolžino tega zapisa tipa 2 in določa skupno število bajtov, vključno z vsakim znakom vsakega polja, vsebovanega v zapisu, in ločevalnimi znaki med podatki.

4.1.2. Polje 2.002: Znak za označitev podobe (Image Designation Character – IDC)

IDC iz tega obveznega polja je IDC v zapisu ASCII, kakor je opredeljen v polju vsebina datoteke (File Content – CNT) zapisa tipa 1 (polje 1.003).

4.1.3. Polje 2.003: Podatki o sistemu (System Information – SYS)

To polje je obvezno in vsebuje štiri bajte, ki označujejo, s katero različico INT-I je ta podatek tipa 2 skladen.

Prva dva bajta navajata glavno številko različice, druga dva pa pomožno revizijsko številko. Na primer, ta izvedba temelji na različici INT-I 4 revizija 22 in bi bila prikazana kot „0422“.

4.1.4. Polje 2.007: Številka zadeve (Case Number – CNO)

To je številka, ki jo določi lokalni daktiloskopski urad za zbirko sledi, najdenih na kraju kaznivega dejanja. Sprejme se naslednji format: CC/številka

pri čemer CC pomeni Interpolovo kodo države, dolgo dva alfanumerična znaka ter je številka skladna z ustreznimi lokalnimi smernicami in je lahko dolga do 32 alfanumeričnih znakov.

To polje omogoča sistemu, da prepozna sledi, povezane z določenim kaznivim dejanjem.

4.1.5. Polje 2.008: Številka sekvence (SQN)

Ta označuje vsako sekvenco sledi v okviru posameznega primera. Dolga je lahko največ dva numerična znaka. Sekvenca je sled ali niz sledi, povezane v skupino zaradi katalogizacije in/ali iskanja. Ta opredelitev pomeni, da je treba tudi enojnim sledem pripisati številko sekvence.

To polje je lahko skupaj z MID (polje 2.009) vključeno za prepoznavanje posamezne sledi znotraj posamezne sekvence.

4.1.6. Polje 2.009: Identifikator sledi (Latent Identifier – MID)

Ta označuje posamezno sled v okviru sekvence. Vrednost je ena ali dve črki, pri čemer je „A“ določena za prvo sled, „B“ za drugo in tako naprej do „ZZ“. To polje se uporablja analogno za številko sekvenco sledi, navedeno v opisu za SQN (polje 2.008).

4.1.7. Polje 2.010: Referenčna številka storilca kaznivih dejanj (Criminal Reference Number – CRN)

To je edinstvena referenčna številka, ki jo nacionalna agencija dodeli posamezniku, ki je prvič obtožen storitve kaznivega dejanja. Znotraj ene države noben posameznik nima več kot ene CRN ali jo deli z drugim posameznikom. Vendar pa ima lahko posameznik referenčne številke storilca kaznivih dejanj v več državah, ki se razlikujejo v kodi države.

Za polje CRN se sprejme naslednji format: CC/številka

pri čemer CC pomeni kodo države, opredeljeno v ISO 3166, dolgo dva alfanumerična znaka ter je številka skladna z ustreznimi nacionalnimi smernicami agencije izdajateljice in je lahko dolga do 32 alfanumeričnih znakov.

Za prenose v skladu s členoma LAW.PRUM.11 [Daktiloskopski podatki] in LAW.PRUM.12 [Avtomatizirano iskanje daktiloskopskih podatkov] se to polje uporablja za nacionalno referenčno številko storilca kaznivih dejanj agencije izvora, ki je povezana s podobami v zapisih tipa 4 ali tipa 15.

4.1.8. Polje 2.012: Identifikacijska številka (*Miscellaneous Identification Number – MN1*)

To polje vsebuje CRN (polje 2.010), ki se prenaša prek CPS ali PMS brez kode vodilne države.

4.1.9. Polje 2.013: Identifikacijska številka (*Miscellaneous Identification Number – MN2*)

To polje vsebuje CNO (polje 2.007), ki se prenaša prek MPS ali MMS brez kode vodilne države.

4. 01. 2010. Polje 2.014: Identifikacijska številka (*Miscellaneous Identification Number – MN3*)

To polje vsebuje SQN (polje 2.008), ki se prenaša prek MPS ali MMS.

4. 01. 2011. Polje 2.015: Identifikacijska številka (*Miscellaneous Identification Number – MN4*)

To polje vsebuje MID (polje 2.009), ki se prenaša prek MPS ali MMS.

4. 01. 2012. Polje 2.063: Dodatni podatki (*Additional Information – INF*)

V primeru prenosa SRE na zahtevo PMS to polje prikaže podatke o prstnem odtisu, ki bi bil lahko možni zadetek (HIT). Format polja je:

NN, pri čemer je *NN* koda položaja prsta, ki je opredeljena v tabeli 5 in ima dolžino dveh številčnih znakov.

V vseh drugih primerih je to polje neobvezno. Vsebuje do 32 alfanumeričnih znakov in lahko prikaže dodatne podatke o zahtevi.

4. 01. 2013. Polje 2.064: Seznam zadetkov (*Respondents List – RLS*)

To polje vsebuje najmanj dve podpolji. Prvo podpolje opisuje tip izvedenega iskanja z uporabo mnemonikov s tremi črkami, ki označujejo tip prenosa v TOT (polje 1.004). Drugo podpolje vsebuje enojni znak. Za označitev zadetka (HIT) se uporabi „I“, če ni zadetka (No-HIT) pa „N“. Tretje podpolje vsebuje identifikator sekvence za kandidata za rezultat in skupno število kandidatov, ločenih s poševnico. Več sporočil se vrne, če obstaja več kandidatov.

V primeru zadetka (HIT) četrto podpolje vsebuje rezultat, ki je največ šestmesten. Če je zadetek (HIT) potrjen, je vrednost podpolja opredeljena kot „999999“.

Primer: „CPS{RS}I{RS}001/001{RS}999999{GS}“

Če oddaljeni AFIS ne prikaže rezultata, se uporabi rezultat nič z ustrezno piko.

4. 01. 2014. Polje 2.074: Polje sporočila o statusu/napaki (*Status/Error Message Field – ERM*)

To polje vsebuje sporočilo o napaki, ki nastane pri prenosu, ki se pošlje prosilcu kot del napake pri prenosu (Error Transaction).

Tabela 3: Sporočila o napaki	
Številčna oznaka (1–3)	Pomen (5–128)
003	NAPAKA: NEPOOBLAŠČEN DOSTOP
101	Manjka obvezno polje.
102	Neveljavna vrsta zapisa
103	Neopredeljeno polje
104	Prekoračitev dovoljenega maksimuma
105	Neveljavno število podpolj
106	Prekratka dolžina polja
107	Predolga dolžina polja
108	Polje mora vključevati številko.
109	Premajhna številka v polju
110	Previsoka številka v polju
111	Neveljaven znak
112	Neveljaven datum
115	Neveljavna vrednost postavke
116	Neveljavna vrsta prenosa
117	Neppravilno evidentiranje podatkov
201	NAPAKA: NEVELJAVNA TCN
501	NAPAKA: NEZADOSTNA KAKOVOST PRSTNIH ODTISOV
502	NAPAKA: MANJKAJOČI PRSTNI ODTISI
503	NAPAKA: PREVERJANJE ZAPOREDJA PRSTNIH ODTISOV NI USPELO.

999	NAPAKA: DRUGE NAPAKE ZA VEČ PODROBNOSTI POKLIČITE CILJNO AGENCIJO.
-----	--

Sporočila o napaki v razponu med 100 in 199:

Ta sporočila o napaki se nanašajo na validacijo zapisov ANSI/NIST in so opredeljena kot:

<error_code 1>: IDC <idc_number 1> FIELD <field_id 1> <dynamic text 1> LF

<error_code 2>: IDC <idc_number 2> FIELD <field_id 2> <dynamic text 2>...

pri čemer je

- error_code koda, ki se nanaša samo na specifični razlog (glej tabelo 3),
- field_id številka nepravilnega polja standarda ANSI/NIST (npr. 1.001, 2.001, ...) v formatu <record_type>.field_id>.sub_field_id>,
- dinamično besedilo podrobnejši dinamični opis napake,
- LF vrstični presledek (Line Feed), ki ločuje napake, če se odkrije več kot ena napaka,
- zapis tipa 1 ICD opredeljen kot „-1“.

Primer:

201: IDC - 1 FIELD 1.009 WRONG CONTROL CHARACTER {{LF}} 115: IDC 0 FIELD 2.003 INVALID SYSTEM INFORMATION

To polje je obvezno za napake pri prenosu.

4. 01. 2015. *Polje 2.320: Predvideno število kandidatov (Expected Number of Candidates – ENC)*

To polje vsebuje največje možno število kandidatov za preverjanje, ki jih predvideva agencija prosilka. Vrednost ENC ne sme presegati vrednosti, določenih v tabeli 11.

5. Logični zapis tipa 4: Podoba visoke ločljivosti v lestvici sivine

Treba je opozoriti, da so zapisi tipa 4 v binarni obliki in ne v zapisu ASCII. Zato je za vsako polje določeno posebno mesto v zapisu, kar pomeni, da so vsa polja obvezna.

Ta standard omogoča, da se v zapisu določita tako velikost podobe kot njena ločljivost. Logični zapisi tipa 4 morajo vsebovati daktiloskopske podatke o podobi, ki se prenašajo z nominalno gostoto 500 do 520 slikovnih pik na palec. Zaželena gostota za nove podobe je 500 slikovnih pik na palec ali 19,68 slikovnih pik na mm. Gostota 500 slikovnih pik na palec je določena v INT-I; podobni sistemi lahko sicer med seboj komunicirajo v drugačnem razmerju, vendar v okviru 500 do 520 slikovnih pik na palec.

5.1. Polja logičnega zapisa tipa 4

5.1.1. Polje 4.001: Dolžina logičnega zapisa (Logical Record Length – LEN)

To štiribajtno polje vsebuje dolžino tega zapisa tipa 4 in označuje skupno število bajtov, vključno z bajti iz vseh polj, ki so v zapisu.

5.1.2. Polje 4.002: Znak za označitev podobe (Image Designation Character – IDC)

To je enobajtna binarna predstavitev številke IDC iz datoteke "header file".

5.1.3. Polje 4.003: Tip odčitavanja (Impression Type – IMP)

Tip odčitavanja je enobajtno polje, ki zavzema šesti bajt zapisa.

Tabela 4: Tip odčitavanja prsta (Finger Impression Type)	
Koda	Opis
0	Neposredno skeniranje ploskega prstnega odtisa
1	Neposredno skeniranje povaljanega prstnega odtisa
2	Posredno skeniranje ploskega prstnega odtisa s podporo papirja
3.	Posredno skeniranje povaljanega prstnega odtisa s podporo papirja
4	Digitalna fotografija latentne sledi
5	Povečana ročna reprodukcija latentne sledi
6	Klasična fotografija latentne sledi
7	Prenos latentne sledi
8	Zapis s čitalnikom prstnih odtisov
9	Neidentificirani prst

5.1.4. Polje 4.004: Položaj prstov (Finger Position – FGP)

To polje z določeno dolžino 6 bajtov zavzema bajtna mesta 7 do 12 v zapisu tipa 4. Vsebuje možne položaje prstov, začenši z bajtom na skrajni levi strani (7. bajt v zapisu). Znani ali najbolj verjetni položaj prstov je privzet iz tabele 5. Z vnosom nadomestnih položajev prstov v preostalih pet bajtov je ob uporabi enakega formata lahko razvrščeno do pet dodatnih prstov. Če je označeno manj kot pet položajev prstov se neuporabljeni bajti zapolnijo z binarno številko 255. Za označitev vseh položajev prstov se uporabi koda 0, tj. neznano.

Tabela 5: Kode za položaj prstov in največja velikost			
Položaj prsta	Koda prsta	Širina (mm)	Dolžina (mm)
Neznano	0	40,0	40,0
Desni palec	1	45,0	40,0
Desni kazalec	2	40,0	40,0
Desni sredinec	3	40,0	40,0
Desni prstanec	4	40,0	40,0
Desni mezinec	5	33,0	40,0
Levi palec	6	45,0	40,0
Levi kazalec	7	40,0	40,0
Levi sredinec	8	40,0	40,0
Levi prstanec	9	40,0	40,0
Levi mezinec	10	33,0	40,0
Ploski odtis desnega palca	11	30,0	55,0
Ploski odtis levega palca	12	30,0	55,0
Ploski odtis štirih prstov desne roke	13	70,0	65,0
Ploski odtis štirih prstov leve roke	14	70,0	65,0

Za sledi s kraja kaznivega dejanja bi se morale uporabiti le kode od 0 do 10.

5.1.5. Polje 4.005: Ločljivost skeniranja podobe (Image Scanning Resolution – ISR)

To enobajtno polje zaseda 13. bajt zapisa tipa 4. Če vsebuje „0“, pomeni, da je bila podoba skenirana v zaželeni resoluciji 19,68 slikovnih pik na mm (500 slikovnih pik na palec). Če vsebuje „1“, pomeni, da je bila podoba skenirana v drugačni resoluciji, kakor je določeno v zapisu tipa 1.

5.1.6. Polje 4.006: Dolžina horizontalne vrstice (Horizontal Line Length – HLL)

To polje se nahaja pri 14. in 15. bajtu v zapisu tipa 4. Označuje število slikovnih pik iz vsake skenirane vrstice. Najbolj pomemben je prvi bajt.

5.1.7. Polje 4.007: Dolžina vertikalne vrstice (*Vertical Line Length – VLL*)

To polje v 16. in 17. bajtu beleži število skeniranih vrstic v podobi. Najbolj pomemben je prvi bajt.

5.1.8. Polje 4.008: Kompresijski algoritem lestvice sivine (*Gray-scale Compression Algorithm – GCA*)

To enobajtno polje označuje kompresijski algoritem lestvice sivine, ki se uporablja pri kodiranju podatkov o podobi. Pri tem binarna koda 1 označuje, da je bila uporabljena kompresija WSQ (Priloga 7).

5.1.9. Polje 4.009: Podoba (*The image*)

To polje vsebuje tok bajtov, ki predstavljajo podobo. Njegova struktura je seveda odvisna od uporabljenega kompresijskega algoritma.

6. Logični zapis tipa 9: Zapis minucij

Zapisi tipa 9 vsebujejo besedilo ASCII, ki opisuje minucije in z njimi povezane podatke, kodirane iz sledi. Pri prenosu iskanja sledi za te zapise tipa 9 v datoteki ni omejitev; vsaka izmed teh datotek je namenjena drugemu pogledu ali sledi.

6.1. Izločanje minucij

6.1.1. Določitev tipa minucije

V tem standardu so opredeljene tri identifikacijske številke za opis tipa minucije. Te so navedene v tabeli 6. Tip 1 označuje zaključek grebena. Tip 2 označuje bifurkacijo (razdelitev). Tip 0, tj. „drugo“, označuje minucijo, ki je ni moč jasno opredeliti kot enega od prej navedenih dveh tipov.

Vrsta	Opis
0	Drugo
1	Zaključek grebena
2	Bifurkacija

6.1.2. Položaj in tip minucije

Da bi bile predloge v skladu z delom 5 standarda ANSI INCITS 378-2004, se za določanje položaja (lokacija in kotni položaj) posamezne minucije uporablja naslednja metoda, ki nadgrajuje sedanj standard INCITS 378-2004.

Položaj ali lokacija minucije, tj. zaključka grebena, je točka razvejanja osrednje osi (medial skeleton) doline, neposredno pred zaključkom grebena. Če se tri veje doline stanjšajo na osrednjo os v širini ene slikovne pike, se položaj minucije nahaja v točki preseka. Podobno je položaj minucije v primeru bifurkacije določen s točko razvejanja osrednje osi grebena. Če se vsaka izmed treh vej grebena stanjša na osrednjo os v širini ene slikovne pike, se položaj minucije nahaja v točki preseka treh vej.

Potem ko se vsi zaključki grebenov pretvorijo v bifurkacije, so vse minucije daktiloskopske podobe predstavljene kot bifurkacije. Koordinate slikovnih pik X in Y v preseku treh vej v vsaki minuciji se lahko neposredno formatirajo. Določitev smeri minucije se lahko razbere iz vsake bifurkacije osi. Preučijo se tri veje v vsaki bifurkaciji osi; določiti se mora zaključna točka vsake izmed treh vej. Slika 6.1.2 prikazuje tri metode za ugotavljanje zaključka veje na podlagi ločljivosti skeniranja 500 ppi.

Zaključek se določi glede na to, kaj se zgodi najprej. Število slikovnih pik je določeno na podlagi ločljivosti skeniranja 500 ppi. Različne ločljivosti skeniranja bi pomenile različno število slikovnih pik.

- Razdalja .064" (32. slikovna pika);
- zaključek veje na razdalji .02" in .064" (10. do 32. slikovna pika); krajše veje se ne uporabljajo;
- Do druge bifurkacije pride na razdalji .064" (pred 32. slikovno piko)

Slika 4

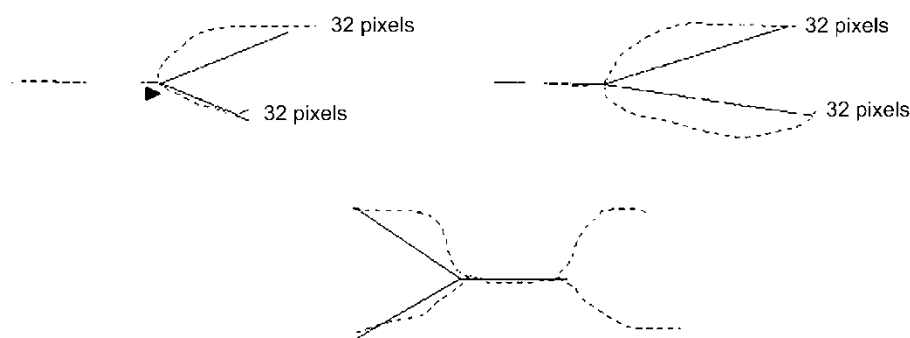

Kotni položaj minucije se določi s pomočjo treh virtualnih žarkov, ki se raztezajo od točke bifurkacije do zaključka vsake veje. Smer minucij se določi z razpolovitvijo najmanjšega izmed treh kotov, ki jih ustvarijo žarki.

6.1.3. Koordinatni sistem

Za ponazarjanje minucij prstnih odtisov se uporablja kartezijski koordinatni sistem. Položaj minucij predstavljata njihovi koordinati x in y. Koordinatni sistem se začne v zgornjem levem kotu izvirne podobe; x se razteza proti desni strani, y pa navzdol. Koordinati minucij x in y sta prikazani v slikovnih pikah iz izvirnika. Opozoriti je treba, da se položaj izvirnika in merska enota ne skladata s konvencijo, ki se uporablja pri opredelitvi tipa 9 v ANSI/NIST-ITL 1-2000.

6.1.4. Smer minucij

Koti so izraženi v standardni matematični obliki: kot 0 stopinj je na desni strani; koti naraščajo v nasprotni smeri urinega kazalca. Pri tipu zaključka grebena so zapisani koti usmerjeni nazaj vzdolž grebena, pri tipu bifurkacije pa kažejo proti središču doline. Ta konvencija je 180 stopinj nasprotna kotni konvenciji iz opredelitev tipa 9 v ANSI/NIST-ITL 1-2000.

6.2. Polja za format INCITS-378 logičnega zapisa tipa 9

Vsa polja zapisa tipa 9 se zabeležijo kot besedilo ASCII. V tem zapisu označenega polja niso dopuščena binarna polja.

6.2.1. Polje 9.001: Dolžina logičnega zapisa (*Logical record length – LEN*)

To obvezno polje v zapisu ASCII vsebuje dolžino logičnega zapisa, ki označuje skupno število bajtov, vključno z vsemi znaki vseh polj v zapisu.

6.2.2. Polje 9.002: Znak za označevanje podobe (*Image designation character – IDC*)

To obvezno dvobajtno polje se uporablja za prepoznavanje in lokacijo podatkov o minucijah. IDC iz tega polja se ujema z IDC iz polja vsebine datoteke zapisa tipa 1.

6.2.3. Polje 9.003: Tip odčitavanja (*Impression type – IMP*)

V tem obveznem enobajtnem polju je opisan način pridobitve daktiloskopskih podatkov o podobi. Za označevanje tipa odčitavanja se v to polje vnese vrednost ASCII ustrezne kode, izbrane iz tabele 4.

6.2.4. Polje 9.004: Format minucij (*Minutiæ format – FMT*)

„U“ v tem polju pomeni, da so minucije formatirane v obliki M1-378. Čeprav so podatki lahko zakodirani v skladu s standardom M1-378, vsa podatkovna polja v zapisu tipa 9 ostanejo v besedilu ASCII.

6.2.5. Polje 9.126: Podatki CBEFF

To polje vsebuje tri vrste podatkov. Prva vrsta podatkov vsebuje vrednost „27“ (0x1B). To je identifikacija lastnika formata CBEFF, ki ga je tehničnemu odboru INCITS M1 dodelilo mednarodno združenje biometrične industrije (International Biometric Industry Association – IBIA). Znak <US> loči to vrsto podatkov od formatnega tipa CBEFF, ki vsebuje vrednost „513“ (0x0201); s tem je označeno, da ta zapis vsebuje le podatke o lokaciji in kotnem položaju brez informacij o razširjenemu bloku podatkov (Extended Data Block). Znak <US> loči to vrsto podatkov od identifikatorja proizvoda CBEFF (product identifier – PID), ki identificira „lastnika“ opreme za kodiranje. To vrednost določi prodajalec. Če je objavljena, je navedena na spletnem mestu IBIA (www.ibia.org).

6.2.6. Polje 9.127: Identifikacija opreme za zajem podobe (*Capture equipment identification*)

To polje vsebuje dve vrsti podatkov, ki sta ločeni z znakom <US>. Prva vrsta podatkov vsebuje vrednost „APPF“, če je oprema, ki je bila prvotno uporabljena pri pridobitvi podobe, prejela potrditev skladnosti z Dodatkom F (IAFIS Image Quality Specification, 29. januarja 1999) CJIS-RS-0010, tj. specifikacijami Zveznega preiskovalnega urada (FBI) za elektronski prenos prstnih odtisov. Če oprema ni skladna, vsebuje vrednost „NONE“. Druga vrsta podatkov vsebuje identifikacijo opreme za zajem podobe (Capture Equipment ID), ki je proizvodna številka opreme za zajem

podobe, ki jo določi prodajalec. Vrednost „0“ označuje, da identifikacija opreme za zajem podobe ni prijavljena.

6.2.7. *Polje 9.128: Dolžina horizontalne vrstice (Horizontal line length – HLL)*

To obvezno polje v zapisu ASCII vsebuje število slikovnih pik, ki so v eni horizontalni vrstici prenesene podobe. Največja horizontalna velikost je 65534 slikovnih pik.

6.2.8. *Polje 9.129: Dolžina vertikalne vrstice (Vertical line length – VLL)*

To obvezno polje v zapisu ASCII vsebuje število horizontalnih vrstic iz prenesene podobe. Največja vertikalna velikost je 65534 slikovnih pik.

6.2.9. *Polje 9.130: Razmerje med enotami (Scale units – SLC)*

To obvezno polje v zapisu ASCII označuje enote za opis frekvence odčitavanja podobe (gostota slikovnih pik). V tem polju „1“ označuje slikovne pike na palec, „2“ pa slikovne pike na centimeter. „0“ v tem polju pomeni, da ni podanega merila. V tem primeru se formalno razmerje slikovnih pik določi s kvocientom med HPS in VPS.

6.2.10. *Polje 9.131: Razmerje horizontalnih slikovnih pik (Horizontal pixel scale – HPS)*

To obvezno polje v zapisu ASCII označuje celo število gostote slikovnih pik v horizontalni smeri, če polje SLC vsebuje „1“ ali „2“. Drugače pa ponazarja horizontalni del formalnega razmerja slikovnih pik.

6.2.11. *Polje 9.132: Razmerje vertikalnih slikovnih pik (Vertical pixel scale – VPS)*

To obvezno polje v zapisu ASCII označuje celo število gostote slikovnih pik v vertikalni smeri, če polje SLC vsebuje „1“ ali „2“. Drugače pa ponazarja vertikalni del formalnega razmerja slikovnih pik.

6.2.12. *Polje 9.133: Zorni kot prsta (Finger view)*

To obvezno polje vsebuje številko zornega kota prsta, na katerega se nanašajo podatki iz tega zapisa. Številka zornega kota se začne z „0“ in postopoma narašča za 1 do „15“.

6.2.13. *Polje 9.134: Položaj prsta (Finger position – FGP)*

To polje vsebuje kodo, ki označuje položaj prsta, iz katerega izhajajo podatki v tem zapisu tipa 9. Za označevanje položaja prsta ali dlani se uporablja koda med 1 in 10 iz tabele 5 oziroma ustrezna koda dlani iz tabele 10.

6.2.14. *Polje 9.135: To polje vsebuje kakovost vseh podatkov o minucijah prsta;*

vrednost je med 0 in 100. Ta številka je splošen izraz kakovosti prstnega zapisa in predstavlja kakovost prvotne podobe in izvlečka minucije ter vse dodatne operacije, ki lahko vplivajo na zapis minucij.

6.2.15. *Polje 9.136: Število minucij*

To obvezno polje vsebuje število zabeleženih minucij v tem logičnem zapisu.

6.2.16. Polje 9.137: Podatki o minucijah prsta

To obvezno polje vsebuje šest vrst podatkov, ki so ločeni z znakom <US>. Vsebuje več podpolj; v vsakem so navedene podrobnosti o eni minuciji. Skupno število podpolj, ki vsebujejo minucije, se mora skladati s številom iz polja 136. Prva vrsta podatkov je indeksna številka minucij, ki se označi z „1“ in se postopoma povečuje za „1“ za vsako dodatno minucijo v prstnem odtisu. Druga in tretja vrsta podatkov sta koordinati „x“ in „y“ minucij, izraženi v enotah slikovnih pik. Četrta vrsta podatkov je kot minucij, zapisan v enotah po dve stopinji. Ta vrednost ni negativna in je med 0 in 179. Peta vrsta podatkov je tip minucij. Vrednost „0“ se uporablja za minucijo tipa „OTHER“, vrednost „1“ za zaključek grebena in vrednost „2“ za bifurkacijo. Šesta vrsta podatkov je kakovost vsake minucije. Ta vrednost je v razponu od 1 – najmanjša do 100 – največja. Vrednost „0“ pomeni, da v zvezi s kakovostjo ni razpoložljive vrednosti. Podpolja so med sabo ločena z ločevalnim znakom <US>.

6.2.17. Polje 9.138: Podatki o številu grebenov

To polje vsebuje niz podpolj; vsako izmed teh vsebuje tri vrste podatkov. Prva vrsta podatkov v prvem podpolju označuje metodo izločanja števila grebenov. Vrednost „0“ pomeni, da ni nobene predpostavke o metodi, uporabljeni za izločanje števila grebenov, niti o njihovem zaporedju v zapisu. Vrednost „1“ pomeni, da so za vse centralne minucije podatki o številu grebenov izločeni do najbližjih sosednjih minucij v štirih kvadrantih ter da so števila grebenov za vsako centralno minucijo navedena skupaj. Vrednost „2“ pomeni, da so za vse centralne minucije podatki o številu grebenov izločeni do najbližjih sosednjih minucij v osmih oktantih ter da so števila grebenov za vsako centralno minucijo navedena skupaj. Obe preostali vrsti podatkov v prvem podpolju vsebujeta „0“. Vrste podatkov so med seboj ločene z ločevalnim znakom <US>. Naslednja podpolja kot prvo vrsto podatkov vsebujejo indeksno številko centralnih minucij, indeksno številko sosednjih minucij kot drugo vrsto podatkov ter število prekrizanih grebenov kot tretjo vrsto podatkov. Podpolja so med seboj ločena z ločevalnim znakom <RS>.

6.2.18. Polje 9.139: Podatki o sredici

V tem polju je eno podpolje za vsako sredico („core“) iz prvotne podobe. V vsakem podpolju so tri vrste podatkov. Prvi dve vrsti podatkov vključujeta koordinatna položaja „x“ in „y“ v enotah slikovnih pik. Tretja vrsta podatkov je kot sredice, zapisan v enotah po dve stopinji. Ta vrednost ni negativna in je med 0 in 179. Več sredic je med seboj ločenih z ločevalnim znakom <RS>.

6.2.19. Polje 9.140: Podatki o deltah

V tem polju je eno podpolje za vsako delto iz prvotne podobe. V vsakem podpolju so tri vrste podatkov. Prvi dve vrsti podatkov vključujeta koordinatna položaja „x“ in „y“ v enotah slikovnih pik. Tretja vrsta podatkov je kot delte, zapisan v enotah po dve stopinji. Ta vrednost ni negativna in je med 0 in 179. Več sredic je med seboj ločenih z ločevalnim znakom <RS>.

7. Zapis podobe sledi tipa 13 različne ločljivosti

Logični zapis označenega polja tipa 13 vsebuje podatke o podobi, pridobljene iz podob sledi. Te podobe so namenjene za prenos agencijam, ki iz njih avtomatično izločijo zelene podatke o lastnostih ali pa zagotovijo človeško posredovanje in obdelavo za pridobivanje teh podatkov.

Podatki o uporabljeni ločljivosti skeniranja, velikosti podobe in drugih parametrih, potrebnih za obdelavo podobe, so v zapisu zabeleženi kot označena polja.

Tabela 7: Razporeditev zapisa latentne sledi tipa 13 različne ločljivosti									
Ident.	Koda	Številka polja	Ime polja	Tip znakov	Velikost polja na pojavitev		Število ponavljanj		Največje število bajtov
					najmanj	največ	najmanj	največ	
LEN	M	13.001	LOGICAL RECORD LENGTH (DOLŽINA LOGIČNEGA ZAPISA)	N	4	8	1	1	15
IDC	M	13.002	IMAGE DESIGNATION CHARACTER (ZNAK ZA OZNAČITEV PODOBE)	N	2	5	1	1	12
IMP	M	13.003	IMPRESSION TYPE (TIP ODČITAVANJA)	A	2	2	1	1	9

Evropska unija in Združeno kraljestvo sta se dogovorila o tem dokumentu, ki je zgolj informativne narave. Iz njega do datuma začetka uporabe ni mogoče izpeljati nobenih pravic. Številčenje členov je začasno.

SRC	M	13.004	SOURCE AGENCY/ORI (AGENCIJA IZVORA)	AN	6	35	1	1	42
LCD	M	13.005	LATENT CAPTURE DATE (DATUM ZAJEMA SLEDI)	N	9	9	1	1	16
HLL	M	13.006	HORIZONTAL LINE LENGTH (DOLŽINA HORIZONTALNE VRSTICE)	N	4	5	1	1	12
VLL	M	13.007	VERTICAL LINE LENGTH (DOLŽINA VERTIKALNE VRSTICE)	N	4	5	1	1	12

Evropska unija in Združeno kraljestvo sta se dogovorila o tem dokumentu, ki je zgolj informativne narave. Iz njega do datuma začetka uporabe ni mogoče izpeljati nobenih pravic. Številčenje členov je začasno.

SLC	M	13.008	SCALE UNITS (RAZME RJE MED ENOTA MI)	N	2	2	1	1	9
HPS	M	13.009	HORIZO NTAL PIXEL SCALE (RAZME RJE HORIZO NTALNI H SLIKOV NIH PIK)	N	2	5	1	1	12
VPS	M	13.010	VERTIC AL PIXEL SCALE (RAZME RJE VERTIK ALNIH SLIKOV NIH PIK)	N	2	5	1	1	12
CGA	M	13.011	COMPR SSION ALGORI THM (KOMP RESIJSK I ALGORI TEM)	A	5	7	1	1	14

Evropska unija in Združeno kraljestvo sta se dogovorila o tem dokumentu, ki je zgolj informativne narave. Iz njega do datuma začetka uporabe ni mogoče izpeljati nobenih pravic. Številčenje členov je začasno.

BPX	M	13.012	BITS PER PIXEL (BITI NA SLIKOV NO PIKO)	N	2	3	1	1	10
FGP	M	13.013	FINGER POSITI ON (POLOŽ AJ PRSTA)	N	2	3	1	6	25
RSV		13.014 13.019	RESERV ED FOR FUTUR E DEFINIT ION (REZER VIRAN O ZA PRIHOD NJE OPRED ELITVE)	–	–	–	–	–	–
COM	O	13.020	COMM ENT (OPOM BA)	A	2	128	0	1	135
RSV		13.021 13.199	RESERV ED FOR FUTUR E DEFINIT ION (REZER VIRAN O ZA	–	–	–	–	–	–

			PRIHOD NJE OPRED ELITVE)						
UDF	O	13.200 13.998	USER- DEFINE D FIELDS (POLJA, KI JIH OPRED ELIJO UPORA BNIKI)	-	-	-	-	-	-
DAT	M	13.999	IMAGE DATA (PODAT KI O PODOB I)	B	2	-	1	1	-

Legenda glede tipa znakov: N = numerični; A = abecedni; AN = alfanumerični; B = binarni

7.1. Polja logičnega zapisa tipa 13

V naslednjih odstavkih so opisani podatki, ki jih vsebujejo polja logičnega zapisa tipa 13.

V logičnem zapisu tipa 13 so vnosi zabeleženi v oštevilčenih poljih. Prvi dve polji zapisa morata biti urejeni, polje s podatki o podobi pa je zadnje fizično polje v zapisu. V tabeli 7 je za vsako polje zapisa tipa 13 navedena koda („condition code“), in sicer „M“ – obvezno ali „O“ – neobvezno; poleg tega so v tej tabeli navedeni še številka in ime polja, tip znakov, velikost polja in mejno število ponavljanj („occurrence limits“). Na podlagi trimestrne številke polja je v zadnjem stolpcu navedeno največje število bajtov. Največje število bajtov se veča skupaj z dodajanjem številke k številki polja. V vrednosti obeh vnosov, ki sta v stolpcu za „field size per occurrence (velikost polja na pojavitev)“, so zajeti vsi ločevalni znaki v polju. Vrednost za „maximum byte count (največje število bajtov)“ vključuje številko polja, podatke in vse ločevalne znake, vključno z znakom „GS“.

7.1.1. Polje 13.001: Dolžina logičnega zapisa (Logical record length – LEN)

To obvezno polje v zapisu ASCII vsebuje skupno število bajtov v logičnem zapisu tipa 13. Polje 13.001 označuje dolžino zapisa, vključno z vsakim znakom iz vsakega polja v zapisu ter ločevalnimi znaki med podatki.

7.1.2. Polje 13.002: Znak za označevanje podobe (Image designation character – IDC)

To obvezno polje v zapisu ASCII se uporablja za identifikacijo podatkov o podobi sledi iz zapisa. IDC iz tega polja se ujema z IDC iz polja vsebine datoteke (CNT) zapisa tipa 1.

7.1.3. Polje 13.003: Tip odčitavanja (Impression type – IMP)

To obvezno eno- ali dvobajtno polje v zapisu ASCII označuje način pridobitve podatkov o podobi sledi. V to polje se vnese ustrezna koda sledi iz tabele 4 (prst) ali tabele 9 (dlan).

7.1.4. Polje 13.004: Agencija izvora/ORI (Source agency/ORI – SRC)

To obvezno polje v zapisu ASCII vsebuje identifikacijo uprave ali organizacije, ki je prva zajela podobo obraza iz zapisa. Običajno je v tem polju naveden identifikator agencije izvora (Originating Agency Identifier – ORI), ki je zajela podobo. Zajema dve vrsti podatkov v formatu: CC/agencija.

Prva vrsta podatkov vsebuje Interpolovo kodo države v dolžini dveh alfanumeričnih znakov. Druga vrsta podatkov, tj. agencija, je identifikacija agencije v obliki prostega besedila, v dolžini največ 32 alfanumeričnih znakov.

7.1.5. Polje 13.005: Datum zajema sledi (Latent capture date – LCD)

To obvezno polje v zapisu ASCII vsebuje datum zajema latentne podobe iz zapisa. Datum je naveden kot osem števk v obliki CCYYMMDD. Znaki CCYY predstavljajo leto zajema podobe. Znaka MM sta vrednost v obliki desetih za enoto meseca; znaka DD sta vrednost v obliki desetih za enoto dni v mesecu. Na primer, 20000229 pomeni 29. februar 2000. Popolni datum mora biti pravi datum.

7.1.6. Polje 13.006: Dolžina horizontalne vrstice (Horizontal line length – HLL)

To obvezno polje v zapisu ASCII vsebuje število slikovnih pik, ki so v eni horizontalni vrstici prenesene podobe.

7.1.7. Polje 13.007: Dolžina vertikalne vrstice (Vertical line length – VLL)

To obvezno polje v zapisu ASCII vsebuje število horizontalnih vrstic iz prenesene podobe.

7.1.8. Polje 13.008: Razmerje med enotami (Scale units – SLC)

To obvezno polje v zapisu ASCII označuje enote za opis frekvence odčitavanja podobe (gostota slikovnih pik). V tem polju „1“ označuje slikovne pike na palec, „2“ pa slikovne pike na centimeter. „0“ v tem polju pomeni, da ni podanega merila. V tem primeru se formalno razmerje slikovnih pik določi s kvocientom med HPS in VPS.

7.1.9. Polje 13.009: Razmerje horizontalnih slikovnih pik (Horizontal pixel scale – HPS)

To obvezno polje v zapisu ASCII označuje celo število gostote slikovnih pik v horizontalni smeri, če polje SLC vsebuje „1“ ali „2“. Drugače pa ponazarja horizontalni del formalnega razmerja slikovnih pik.

7.1.10. Polje 13.010: Razmerje vertikalnih slikovnih pik (Vertical pixel scale – VPS)

To obvezno polje v zapisu ASCII označuje celo število gostote slikovnih pik v vertikalni smeri, če polje SLC vsebuje „1“ ali „2“. Drugače pa ponazarja vertikalni del formalnega razmerja slikovnih pik.

7.1.11. Polje 13.011: Kompresijski algoritem (Compression algorithm – CGA)

To obvezno polje v zapisu ASCII označuje algoritem za stiskanje (kompresijo) podob lestvice sivine. Za kompresijske kode glej Dodatek 7.

7.1.12. Polje 13.012: Biti na slikovno piko (Bits per pixel – BPX)

To obvezno polje v zapisu ASCII vsebuje število bitov, ki predstavljajo slikovno piko. To polje vsebuje vnos „8“ za običajne vrednosti lestvice sivine od „0“ do „255“. Vnos, višji od „8“, predstavlja slikovno piko z lestvice sivine večje natančnosti.

7.1.13. Polje 13.013: Položaj prsta/dlani (Finger/palm position – FGP)

To obvezno označeno polje vsebuje enega ali več od možnih položajev prsta ali dlani, ki se lahko ujema z latentno podobo. Desetiška kodna številka, ki ustreza znanemu ali najbolj verjetnemu položaju prsta, se prevzame iz tabele 5, oziroma, če gre za ujemanje z najbolj verjetnim položajem dlani, iz tabele 10; vnese se kot podpolje z enim ali dvema znakoma v zapisu ASCII. Nadomestni položaji prstov in/ali dlani se lahko označijo z vnosom drugih kod za položaje, in sicer kot podpolja, ločena z znakom „RS“. Za označitev vseh položajev prstov od ena do deset se uporabi koda „0“, tj. „neznani prst“. Za označitev vseh naštetih položajev odtisa dlani se uporabi koda „20“, tj. „neznana dlan“.

7.1.14. Polja 13.014–019: Rezervirano za prihodnje opredelitve (Reserved for future definition – RSV).

Ta polja so rezervirana za vključitev v prihodnje revizije tega standarda. Nobeno od teh polj se ne sme uporabiti v tej fazi revizije. Če se katero od teh polj pojavi, se ne sme upoštevati.

7.1.15. Polje 13.020: Opomba (Comment – COM)

To prostovoljno polje se lahko uporabi za vnos opomb ali drugih informacij v besedilu ASCII s podatki o latentni podobi.

7.1.16. Polja 13.021-199: Rezervirano za prihodnje opredelitve (Reserved for future definition – RSV).

Ta polja so rezervirana za vključitev v prihodnje revizije tega standarda. Nobeno od teh polj se ne sme uporabiti v tej fazi revizije. Če se katero od teh polj pojavi, se ne sme upoštevati.

7.1.17. Polja 13.200–998: Polja, ki jih opredelijo uporabniki (User-defined fields – UDF)

Ta polja lahko opredelijo uporabniki; uporabljala se bodo za prihodnje potrebe. Njihovo velikost in vsebino opredeli uporabnik v skladu z zahtevami agencije sprejema. Če je polje prisotno, vsebuje podatke v obliki besedila ASCII.

7.1.18. Polje 13.999: Podatki o podobi (Image data – DAT)

To polje vsebuje vse podatke iz zajete latentne podobe. Vedno je oštevilčeno z 999 in mora biti zadnje fizično polje v zapisu. Na primer, številki „13.999“ sledijo podatki o podobi v binarni predstavitvi.

Vsaka slikovna pika nezgoščanih podatkov na lestvici sivine je ponavadi kvantizirana na osem bitov (256 ravni sivine), ki so zajeti v enem samem bajtu. Če je vnos v polju BPX 13.012 večji ali manjši od „8“, bo število bajtov, potrebnih za slikovno piko, drugačno. Pri kompresiji se podatki iz slikovnih pik stisnejo v skladu s tehniko stiskanja, ki je določena v polju GCA.

7.2. Konec zapisa podobe latentne sledi tipa 13 različne ločljivosti

Takoj za zadnjim bajtom podatkov iz polja 13.999 se zaradi doslednosti in ločevanja od naslednjega logičnega zapisa uporabi ločevalni znak „FS“. Ta ločevalni znak je vključen v polje dolžine („length field“) zapisa tipa 13.

8. Zapis podobe odtisa dlani tipa 15 različne ločljivosti

Logični zapis označenega polja tipa 15 vsebuje podatke o podobi odtisa dlani in se uporablja za izmenjavo teh podatkov, skupaj z določenimi polji tekstovnih podatkov oziroma polji tekstovnih podatkov, ki jih opredelijo uporabniki, in ki se nanašajo na digitalizirano podobo. Podatki o uporabljeni ločljivosti skeniranja, velikosti podobe in drugih parametrih ali opombah, potrebnih za obdelavo podobe, so v zapisu zabeleženi kot označena polja. Agencije sprejema obdelajo podobe odtisa dlani, ki so prenesene drugim agencijam, zaradi pridobivanja želenih podatkov o lastnostih, potrebnih za primerjavo ujemanja.

Podatki o podobi se od subjekta pridobijo neposredno z uporabo čitalca „live-scan“ ali plošče za odtis dlani („palmprint card“) oziroma drugih medijev, ki vsebujejo odtise dlani subjekta.

Vsaka metoda za pridobivanje podob odtisa dlani mora biti zmožna zajeti niz podob za vsako roko. Ta niz vključuje del dlani, imenovan „writer’s palm“, kot eno samo skenirano podobo ter celotno površino dlani od zapestja do konice prstov kot eno ali dve skenirani podobi. Če se za polno dlan uporabita dve podobi, spodnja pokriva površino od zapestja do vrha področja med prsti (tretji prstni sklep) ter vključuje področje tenarja in hipotenarja. Zgornja podoba pa sega od spodnjega dela področja med prsti do konic prstov. S tem je zagotovljena ustrezna mera prekrivanja dveh podob, saj obe pokrivata področje dlani med prsti. S primerjanjem ujemanja strukture grebenov in podrobnosti s tega skupnega področja lahko preučevalec z gotovostjo pritrди, da sta obe podobi povezani z isto dlanjo.

Ker se prenos odtisa dlani lahko uporabi za različne namene, lahko vsebuje eno ali več edinstvenih področij podobe dlani ali roke. Popolni zapis odtisa dlani posameznika običajno vsebuje del dlani, imenovan „writer’s palm“, in podobo(-e) celotne dlani obeh rok. Ker označeno polje logičnega zapisa podobe lahko vsebuje le eno binarno polje, je za vsak del dlani, imenovan „writer’s palm“, potreben en sam zapis tipa 15, za vsako polno dlan pa sta potrebna eden ali dva zapisa tipa 15. Zato je za predstavitev odtisov dlani subjekta v običajnem prenosu odtisa dlani potrebnih štiri do šest zapisov tipa 15.

8.1. Polja logičnega zapisa tipa 15

V naslednjih odstavkih so opisani podatki, ki jih vsebujejo polja logičnega zapisa tipa 15.

V logičnem zapisu tipa 15 so vnosi zabeleženi v oštevilčenih poljih. Prvi dve polji zapisa morata biti urejeni, polje s podatki o podobi pa je zadnje fizično polje v zapisu. V tabeli 8 je za vsako polje zapisa tipa 15 navedena koda („condition code“), in sicer „M“ – obvezno ali „O“ – neobvezno; poleg tega so v tej tabeli navedeni še številka in ime polja, tip znakov, velikost polja in mejno število ponavljanj („occurrence limits“). Na podlagi trimestrne številke polja je v zadnjem stolpcu navedeno največje število bajtov. Največje število bajtov se veča skupaj z dodajanjem številke k številki polja. V vrednosti obeh vnosov, ki sta v stolpcu za „field size per occurrence (velikost polja na pojavitev)“, so zajeti vsi ločevalni znaki v polju. Vrednost za „maximum byte count (največje število bajtov)“ vključuje številko polja, podatke in vse ločevalne znake, vključno z znakom „GS“.

8.1.1. *Polje 15.001: Dolžina logičnega zapisa (Logical record length – LEN)*

To obvezno polje v zapisu ASCII vsebuje skupno število bajtov v logičnem zapisu tipa 15. Polje 15.001 označuje dolžino zapisa, vključno z vsakim znakom iz vsakega polja v zapisu ter ločevalnimi znaki med podatki.

8.1.2. *Polje 15.002: Znak za označevanje podobe (Image designation character – IDC)*

To obvezno polje v zapisu ASCII se uporablja za identifikacijo podobe odtisa dlani iz zapisa. IDC iz tega polja se ujema z IDC iz polja vsebine datoteke (CNT) zapisa tipa 1.

8.1.3. *Polje 15.003: Tip odčitavanja (Impression type – IMP)*

V tem obveznem enobajtnem polju v zapisu ASCII je opisan način pridobitve podatkov o podobi odtisa dlani. V to polje se vnese ustrezna koda iz tabele 9.

8.1.4. *Polje 15.004: Agencija izvora/ORI (Source agency/ORI – SRC)*

To obvezno polje v zapisu ASCII vsebuje identifikacijo uprave ali organizacije, ki je prva zajela podobo obraza iz zapisa. Običajno je v tem polju naveden identifikator agencije izvora (Originating Agency Identifier – ORI), ki je zajela podobo. Zajema dve vrsti podatkov v formatu: CC/agencija.

Prva vrsta podatkov vsebuje Interpolovo kodo države v dolžini dveh alfanumeričnih znakov. Druga vrsta podatkov, tj. agencija, je identifikacija agencije v obliki prostega besedila, v dolžini največ 32 alfanumeričnih znakov.

8.1.5. *Polje 15.005: Datum zajema odtisa dlani (Palmprint capture date – PCD)*

To obvezno polje v zapisu ASCII vsebuje datum zajema podobe odtisa dlani. Datum je naveden kot osem števk v obliki CCYYMMDD. Znaki CCYY predstavljajo leto zajema podobe. Znaka MM sta vrednost v obliki desetih na enoto meseca; znaka DD sta vrednost v obliki desetih na enoto dni v mesecu. Na primer, vnos 20000229 pomeni 29. februar 2000. Popolni datum mora biti pravi datum.

8.1.6. *Polje 15.006: Dolžina horizontalne vrstice (Horizontal line length – HLL)*

To obvezno polje v zapisu ASCII vsebuje število slikovnih pik, ki so v eni horizontalni vrstici prenesene podobe.

8.1.7. *Polje 15.007: Dolžina vertikalne vrstice (Vertical line length – VLL)*

To obvezno polje v zapisu ASCII vsebuje število horizontalnih vrstic iz prenesene podobe.

8.1.8. Polje 15.008: Razmerje med enotami (Scale units – SLC)

To obvezno polje v zapisu ASCII označuje enote za opis frekvence odčitavanja podobe (gostota slikovnih pik). V tem polju „1“ označuje slikovne pike na palec, „2“ pa slikovne pike na centimeter. „0“ v tem polju pomeni, da ni podanega merila. V tem primeru se formalno razmerje slikovnih pik določi s kvocientom med HPS in VPS.

8.1.9. Polje 15.009: Razmerje horizontalnih slikovnih pik (Horizontal pixel scale – HPS)

To obvezno polje v zapisu ASCII označuje celo število gostote slikovnih pik v horizontalni smeri, če polje SLC vsebuje „1“ ali „2“. Drugače pa ponazarja horizontalni del formalnega razmerja slikovnih pik.

8.1.10. Polje 15.010: Razmerje vertikalnih slikovnih pik (Vertical pixel scale – HPS)

To obvezno polje v zapisu ASCII označuje celo število gostote slikovnih pik v vertikalni smeri, če polje SLC vsebuje „1“ ali „2“. Drugače pa ponazarja vertikalni del formalnega razmerja slikovnih pik.

Tabela 8: Razporeditev zapisa odtisov dlani tipa 15 različne ločljivosti									
Ident.	Koda	Številka polja	Ime polja	Tip znakov	Velikost polja na pojavitev		Število ponavljanj		Največje število bajtov
					najmanj	največ	najmanj	največ	
LEN	M	15.001	LOGICAL RECORD LENGTH (DOLŽINA LOGIČNEGA ZAPISA)	N	4	8	1	1	15
IDC	M	15.002	IMAGE DESIGNATION CHARACTER (ZNAK ZA	N	2	5	1	1	12

Evropska unija in Združeno kraljestvo sta se dogovorila o tem dokumentu, ki je zgolj informativne narave. Iz njega do datuma začetka uporabe ni mogoče izpeljati nobenih pravic. Številčenje členov je začasno.

			OZNAČI TEV PODOB E)						
IMP	M	15.003	IMPRES SION TYPE (TIP ODČITA VANJA)	N	2	2	1	1	9
SRC	M	15.004	SOURC E AGENC Y/ORI (AGENC IJA IZVORA)	AN	6	35	1	1	42
PCD	M	15.005	PALMP RINT CAPTU RE DATE (DATU M ZAJEM A ODTISA DLANI)	N	9	9	1	1	16
HLL	M	15.006	HORIZO NTAL LINE LENGT H (DOLŽI NA HORIZO NTALN E VRSTIC	N	4	5	1	1	12

Evropska unija in Združeno kraljestvo sta se dogovorila o tem dokumentu, ki je zgolj informativne narave. Iz njega do datuma začetka uporabe ni mogoče izpeljati nobenih pravic. Številčenje členov je začasno.

			E)						
VLL	M	15.007	VERTICAL LINE LENGTH (DOLŽINA VERTIKALNE VRSTICE)	N	4	5	1	1	12
SLC	M	15.008	SCALE UNITS (RAZMERJE MED ENOTAMI)	N	2	2	1	1	9
HPS	M	15.009	HORIZONTAL PIXEL SCALE (RAZMERJE HORIZONTALNIH SLIKOVNIH PIK)	N	2	5	1	1	12
VPS	M	15.010	VERTICAL PIXEL SCALE (RAZMERJE VERTIKALNIH SLIKOVNIH PIK)	N	2	5	1	1	12

Evropska unija in Združeno kraljestvo sta se dogovorila o tem dokumentu, ki je zgolj informativne narave. Iz njega do datuma začetka uporabe ni mogoče izpeljati nobenih pravic. Številčenje členov je začasno.

			PIK)						
CGA	M	15.011	COMPRESSION ALGORITHM (KOMPRESIJSKI ALGORITHM)	AN	5	7	1	1	14
BPX	M	15.012	BITS PER PIXEL (BITNA SLIKOVNO PIKO)	N	2	3	1	1	10
PLP	M	15.013	PALMPRINT POSITION (POLOŽAJ ODTISANJE)	N	2	3	1	1	10
RSV		15.014 15.019	RESERVED FOR FUTURE INCLUSION (REZERVIRANO ZA PRIHODNJE VKLJUČITVE)	-	-	-	-	-	-

Evropska unija in Združeno kraljestvo sta se dogovorila o tem dokumentu, ki je zgolj informativne narave. Iz njega do datuma začetka uporabe ni mogoče izpeljati nobenih pravic. Številčenje členov je začasno.

COM	O	15.020	COMMENT (OPOMBA)	AN	2	128	0	1	128
RSV		15.021 15.199	RESERVED FOR FUTURE INCLUSION (REZERVIRANO ZA PRIHODNJE VKLJUČITVE)	-	-	-	-	-	-
UDF	O	15.200 15.998	USER- DEFINED FIELDS (POLJA, KI JIH OPRED ELIJO UPORA BNIKI)	-	-	-	-	-	-
DAT	M	15.999	IMAGE DATA (PODATKI O PODOB I)	B	2	-	1	1	-

Tabela 9: Tip odčitavanja dlani

Opis	Koda
Neposredno skeniranje	10

dlani	
Posredno skeniranje dlani	11
Latentno odčitavanje dlani	12
Sledenje latentnih odtisov dlani	13
Fotografija latentnega odtisa dlani	14
Premeščanje latentnih odtisov dlani	15

8.1.11. Polje 15.011: Kompresijski algoritem (Compression algorithm – CGA)

To obvezno polje v zapisu ASCII označuje algoritem za stiskanje (kompresijo) podob lestvice sivine. Vnos „NONE“ v tem polju označuje, da podatki iz tega zapisa niso stisnjeni. Za podobe, ki bodo stisnjene, to polje vsebuje priporočeno metodo stiskanja podob odtisov desetih prstov. Veljavne kompresijske kode so opredeljene v Dodatku 7.

8.1.12. Polje 15.012: Biti na slikovno piko (Bits per pixel – BPX)

To obvezno polje v zapisu ASCII vsebuje število bitov, ki predstavljajo slikovno piko. To polje vsebuje vnos „8“ za običajne vrednosti lestvice sivine od „0“ do „255“. Vnos v tem polju, ki je večji ali manjši od „8“, predstavlja slikovno piko z lestvice sivine večje oziroma manjše natančnosti.

Položaj dlani	Koda dlani	Površina podobe (mm ²)	Širina (mm)	Višina (mm)
Neznana dlan	20	28387	139,7	203,2
Desna cela dlan	21	28387	139,7	203,2
Desni del dlani „writer’s palm“	22	5645	44,5	127,0
Leva cela dlan	23	28387	139,7	203,2
Levi del dlani „writer’s palm“	24	5645	44,5	127,0

Spodnji del desne dlani	25	19516	139,7	139,7
Zgornji del desne dlani	26	19516	139,7	139,7
Spodnji del leve dlani	27	19516	139,7	139,7
Zgornji del leve dlani	28	19516	139,7	139,7
Drugo, desna roka	29	28387	139,7	203,2
Drugo, leva roka	30	28387	139,7	203,2

8.1.13. Polje 15.013: Položaj odtisa dlani (*Palmprint position – PLP*)

To obvezno označeno polje vsebuje položaj dlani, ki se ujema s podobo odtisa dlani. Desetiška kodna številka, ki ustreza znanemu ali najbolj verjetnemu položaju odtisa dlani, se prevzame iz tabele 10 in vnese kot podpolje z dvema znakoma v zapisu ASCII. V tabeli 10 so navedene tudi največje površine podobe in dimenzije vseh možnih položajev odtisa dlani.

8.1.14. Polje 15.014–019: Rezervirano za prihodnje opredelitve (*Reserved for future definition – RSV*).

Ta polja so rezervirana za vključitev v prihodnje revizije tega standarda. Nobeno od teh polj se ne sme uporabiti v tej fazi revizije. Če se katero od teh polj pojavi, se ne sme upoštevati.

8.1.15. Polje 15.020: Opomba (*Comment – COM*)

To prostovoljno polje se lahko uporabi za vnos opomb ali drugih informacij v besedilu ASCII s podatki o podobi odtisa dlani.

8.1.16. Polje 15.021–199: Rezervirano za prihodnje opredelitve (*Reserved for future definition – RSV*).

Ta polja so rezervirana za vključitev v prihodnje revizije tega standarda. Nobeno od teh polj se ne sme uporabiti v tej fazi revizije. Če se katero od teh polj pojavi, se ne sme upoštevati.

8.1.17. Polja 15.200–998: Polja, ki jih opredelijo uporabniki (*User-defined fields – UDF*)

Ta polja lahko opredelijo uporabniki; uporabljala se bodo za prihodnje potrebe. Njihovo velikost in vsebino opredeli uporabnik v skladu z zahtevami agencije sprejema. Če je polje prisotno, vsebuje podatke v obliki besedila ASCII.

8.1.18. Polje 15.999: Podatki o podobi (*Image data – DAT*)

To polje vsebuje vse podatke iz zajete podobe odtisa dlani. Vedno je oštevilčeno z 999 in mora biti zadnje fizično polje v zapisu. Na primer, številki „15.999“ sledijo podatki o podobi v binarni predstavitvi. Vsaka slikovna pika nezgoščenih podatkov na lestvici sivine je ponavadi kvantizirana na osem bitov (256 ravni sivine), ki so zajeti v enem samem bajtu. Če je vnos v polju BPX 15.012 večji ali

manjši od „8“, bo število bajtov, ki so potrebni za slikovno piko, drugačno. Pri kompresiji se podatki iz slikovnih pik stisnejo v skladu s tehniko stiskanja, določeno v polju CGA.

8.2. Konec zapisa podobe odtisa dlani tipa 15 različne ločljivosti

Takoj za zadnjim bajtom podatkov iz polja 15.999 se zaradi doslednosti in ločevanja od naslednjega logičnega zapisa uporabi ločevalni znak „FS“. Ta ločevalni znak mora biti vključen v polju dolžine zapisa tipa 15.

8.3. Dodatni zapisi podobe odtisa dlani tipa 15 različne ločljivosti

V datoteko se lahko vključijo dodatni zapisi tipa 15. Za vsako dodatno podobo odtisa dlani je potreben popolni logični zapis tipa 15 ter ločevalni znak „FS“.

Tipi iskanja v AFIS	TP/TP	LT/TP	LP/PP	TP/UL	LT/UL	PP/ULP	LP/ULP
Največje možno število kandidatov	1	10	5	5	5	5	5

Tipi iskanja:

TP/TP: primerjava odtisa desetih prstov z odtisom desetih prstov

LP/TP: primerjava sledi prstnega odtisa z odtisom desetih prstov

LP/PP: primerjava sledi odtisa dlani z odtisom dlani

TP/UL: primerjava odtisa desetih prstov z nerazrešeno sledjo prstnega odtisa

LT/UL: primerjava sledi prstnega odtisa z nerazrešeno sledjo prstnega odtisa

PP/ULP: primerjava odtisa dlani z nerazrešeno sledjo odtisa dlani

LP/ULP: primerjava sledi odtisa dlani z nerazrešeno sledjo odtisa dlani

9. Dodatki k poglavju 2 (Izmenjava daktiloskopskih podatkov)

9.1. Dodatek 1: Ločilne kode ASCII

ASCII	Položaj ¹⁴⁸	Opis
LF	1/10	Separates error codes in Field 2.074
FS	1/12	Separates logical records of a file
GS	1/13	Separates fields of a logical record
RS	1/14	Separates the subfields of a record field
US	1/15	Separates individual information items of the field or subfield

9.2. Dodatek 2 Izračun alfanumeričnega kontrolnega znaka

Za TCN in TCR (polji 1.09 in 1.10):

Številko, ki ustreza kontrolnemu znaku, dobimo z uporabo naslednje formule:

$$(YY * 10^8 + SSSSSSS) \text{ Modul } 23$$

Pri čemer sta YY in SSSSSSSS numerični vrednosti zadnjih dveh števk leta in serijska številka.

Kontrolni znak dobimo iz spodnje konverzijske tabele.

Za CRO (polje 2.010)

Številko, ki ustreza kontrolnemu znaku, dobimo z uporabo naslednje formule:

$$(YY * 10^6 + NNNNNN) \text{ Modul } 23$$

Pri čemer sta YY in NNNNNN numerični vrednosti zadnjih dveh števk leta in serijska številka.

Kontrolni znak dobimo iz spodnje konverzijske tabele.

Konverzijska tabela za kontrolni znak		
1-A	9-J	17-T
2-B	10-K	18-U
3-C	11-L	19-V

¹⁴⁸ To je položaj, kakor je opredeljen v standardu ASCII.

Evropska unija in Združeno kraljestvo sta se dogovorila o tem dokumentu, ki je zgolj informativne narave. Iz njega do datuma začetka uporabe ni mogoče izpeljati nobenih pravic. Številčenje členov je začasno.

4-D	12-M	20-W
5-E	13-N	21-X
6-F	14-P	22-Y
7-G	15-Q	0-Z
8-H	16-R	

9.3. Dodatek 3: Znakovne kode

7-bitna koda ANSI za izmenjavo informacij										
ASCII Character Set										
+	0	1	2	3	4	5	6	7	8	9
30				!	'	#	\$	%	&	'
40	()	*	+	,	-	.	/	0	1
50	2	3	4	5	6	7	8	9	:	;
60	<	=	>	?	@	A	B	C	D	E
70	F	G	H	I	J	K	L	M	N	O
80	P	Q	R	S	T	U	V	W	X	Y
90	Z	[\]	^	_	`	a	b	c
100	d	e	f	g	h	i	j	k	l	m
110	n	o	p	q	r	s	t	u	v	w
120	x	y	z	{		}	~			

9.4. Dodatek 4: Povzetek prenosa

Tip 1 Zapis (obvezen)					
Identifier	Field number	Field name	CPS/PMS	SRE	ERR

Evropska unija in Združeno kraljestvo sta se dogovorila o tem dokumentu, ki je zgolj informativne narave. Iz njega do datuma začetka uporabe ni mogoče izpeljati nobenih pravic. Številčenje členov je začasno.

LEN	1.001	Logical Record Length	M	M	M
VER	1.002	Version Number	M	M	M
CNT	1.003	File Content	M	M	M
TOT	1.004	Type of Transaction	M	M	M
DAT	1.005	Date	M	M	M
PRY	1.006	Priority	M	M	M
DAI	1.007	Destination Agency	M	M	M
ORI	1.008	Originating Agency	M	M	M
TCN	1.009	Transaction Control Number	M	M	M
TCR	1.010	Transaction Control Reference	C	M	M
NSR	1.011	Native Scanning Resolution	M	M	M
NTR	1.012	Nominal Transmitting Resolution	M	M	M
DOM	1.013	Domain name	M	M	M
GMT	1.014	Greenwich mean time	M	M	M

V stolpcu Stanje (Condition):

O = neobvezno; M = obvezno; C = pogojno, če je prenos odgovor izvorni agenciji

Tip 2 Zapis (obvezen)						
Identifier	Field number	Field name	CPS/PMS	MPS/MMS	SRE	ERR
LEN	2.001	Logical Record Length	M	M	M	M
IDC	2.002	Image Designation Character	M	M	M	M
SYS	2.003	System Information	M	M	M	M
CNO	2.007	Case Number	–	M	C	–

Evropska unija in Združeno kraljestvo sta se dogovorila o tem dokumentu, ki je zgolj informativne narave. Iz njega do datuma začetka uporabe ni mogoče izpeljati nobenih pravic. Številčenje členov je začasno.

SQN	2.008	Sequence Number	–	C	C	–
MID	2.009	Latent Identifier	–	C	C	–
CRN	2.010	Criminal Reference Number	M	–	C	–
MN1	2.012	Miscellaneous Identification Number	–	–	C	C
MN2	2.013	Miscellaneous Identification Number	–	–	C	C
MN3	2.014	Miscellaneous Identification Number	–	–	C	C
MN4	2.015	Miscellaneous Identification Number	–	–	C	C
INF	2.063	Additional Information	O	O	O	O
RLS	2.064	Respondents List	–	–	M	–
ERM	2.074	Status/Error Message Field	–	–	–	M
ENC	2.320	Expected Number of Candidates	M	M	–	–

V stolpcu Stanje (Condition):

O = neobvezno; M = obvezno; C = pogojno, če so podatki na voljo

*	=	če je prenos podatkov v skladu z nacionalno zakonodajo (ni zajet v členih LAW.PRUM.11 [Daktiloskopski podatki] in LAW.PRUM.12 [Avtomatizirano iskanje daktiloskopskih podatkov])
---	---	--

9.5. Dodatek 5: Tip-1 opredelitve zapisa

Identifier	Condition	Field number	Field name	Character type	Example data
LEN	M	1.001	Logical Record Length	N	1.001:230{{GS}} }

Evropska unija in Združeno kraljestvo sta se dogovorila o tem dokumentu, ki je zgolj informativne narave. Iz njega do datuma začetka uporabe ni mogoče izpeljati nobenih pravic. Številčenje členov je začasno.

VER	M	1.002	Version Number	N	1.002:0300{{GS}}
CNT	M	1.003	File Content	N	1.003:1{{US}}15{{RS}}2{{US}}00{{RS}}4{{US}}01{{RS}}4{{US}}02{{RS}}4{{US}}03{{RS}}4{{US}}04{{RS}}4{{US}}05{{RS}}4{{US}}06{{RS}}4{{US}}07{{RS}}4{{US}}08{{RS}}4{{US}}09{{RS}}4{{US}}10{{RS}}4{{US}}11{{RS}}4{{US}}12{{RS}}4{{US}}13{{RS}}4{{US}}14{{GS}}
TOT	M	1.004	Type of Transaction	A	1.004:CPS{{GS}}
DAT	M	1.005	Date	N	1.005:20050101{{GS}}
PRY	M	1.006	Priority	N	1.006:4{{GS}}
DAI	M	1.007	Destination Agency	1*	1.007:DE/BKA{{GS}}
ORI	M	1.008	Originating Agency	1*	1.008:NL/NAFIS{{GS}}
TCN	M	1.009	Transaction Control Number	AN	1.009:0200000004F{{GS}}
TCR	C	1.010	Transaction Control Reference	AN	1.010:0200000004F{{GS}}
NSR	M	1.011	Native Scanning	AN	1.011:19,68{{G

			Resolution		S}}
NTR	M	1.012	Nominal Transmitting Resolution	AN	1.012:19,68{{GS}}
DOM	M	1.013	Domain Name	AN	1.013: INT- I{{US}}4,22{{GS}}
GMT	M	1.014	Greenwich Mean Time	AN	1.014:20050101 125959Z

V stolpcu Stanje (Condition): O = neobvezno, M = obvezno, C = pogojno

V stolpcu Tip znaka (Type Column): A = alfa, N = numerični, B = dvojiški

1* dovoljeni znaki za ime agencije so [„0..9“, „A..Z“, „a..z“, „_“, „.“, „“ , „-“]

9.6. Dodatek 6: Tip-2 opredelitve zapisa

Tabela A.6.1: Prenos CPS in PMS					
Identifier	Condition	Field number	Field name	Character type	Example data
LEN	M	2.001	Logical Record Length	N	2.001:909{{GS}}
IDC	M	2.002	Image Designation Character	N	2.002:00{{GS}}
SYS	M	2.003	System Information	N	2.003:0422{{GS}}
CRN	M	2.010	Criminal Reference Number	AN	2.010:DE/E999999999{{GS}}
INF	O	2.063	Additional Information	1*	2.063:Additional Information 123{{GS}}

Evropska unija in Združeno kraljestvo sta se dogovorila o tem dokumentu, ki je zgolj informativne narave. Iz njega do datuma začetka uporabe ni mogoče izpeljati nobenih pravic. Številčenje členov je začasno.

ENC	M	2.320	Expected Number of Candidates	N	2.320:1{{GS}}
-----	---	-------	-------------------------------------	---	---------------

Tabela A.6.2: Prenos SRE

Identifier	Condition	Field number	Field name	Character type	Example data
LEN	M	2.001	Logical Record Length	N	2.001:909{{GS}}
IDC	M	2.002	Image Designation Character	N	2.002:00{{GS}}
SYS	M	2.003	System Information	N	2.003:0422{{GS}}
CRN	C	2.010	Criminal Reference Number	AN	2.010:NL/22222 22222{{GS}}
MN1	C	2.012	Miscellaneous Identification Number	AN	2.012:E9999999 99{{GS}}
MN2	C	2.013	Miscellaneous Identification Number	AN	2.013:E9999999 99{{GS}}
MN3	C	2.014	Miscellaneous Identification Number	N	2.014:0001{{GS}}
MN4	C	2.015	Miscellaneous Identification Number	A	2.015:A{{GS}}
INF	O	2.063	Additional Information	1*	2.063:Additional Information 123{{GS}}
RLS	M	2.064	Respondents	AN	2.064:CPS{{RS}} {{RS}}001/001

Evropska unija in Združeno kraljestvo sta se dogovorila o tem dokumentu, ki je zgolj informativne narave. Iz njega do datuma začetka uporabe ni mogoče izpeljati nobenih pravic. Številčenje členov je začasno.

			List		{{RS}}999999{{GS}}
--	--	--	------	--	--------------------

Tabela A.6.3: Prenos ERR					
Identifier	Condition	Field number	Field name	Character type	Example data
LEN	M	2.001	Logical Record Length	N	2.001:909{{GS}}
IDC	M	2.002	Image Designation Character	N	2.002:00{{GS}}
SYS	M	2.003	System Information	N	2.003:0422{{GS}}
MN1	M	2.012	Miscellaneous Identification Number	AN	2.012:E999999999{{GS}}
MN2	C	2.013	Miscellaneous Identification Number	AN	2.013:E999999999{{GS}}
MN3	C	2.014	Miscellaneous Identification Number	N	2.014:0001{{GS}}
MN4	C	2.015	Miscellaneous Identification Number	A	2.015:A{{GS}}
INF	O	2.063	Additional Information	1*	2.063:Additional Information 123{{GS}}
ERM	M	2.074	Status/Error Message Field	AN	2.074: 201: IDC - 1 FIELD 1.009 WRONG CONTROL CHARACTER {{LF}} 115: IDC 0 FIELD 2.003 INVALID SYSTEM INFORMATION {{GS}}

Tabela A.6.4: Prenos MPS in MMS					
Identifier	Condition	Field number	Field name	Character type	Example data
LEN	M	2.001	Logical Record Length	N	2.001:909{{GS}}
IDC	M	2.002	Image Designation Character	N	2.002:00{{GS}}
SYS	M	2.003	System Information	N	2.003:0422{{GS}}
CNO	M	2.007	Case Number	AN	2.007:E999999999{{GS}}
SQN	C	2.008	Sequence Number	N	2.008:0001{{GS}}
MID	C	2.009	Latent Identifier	A	2.009:A{{GS}}
INF	O	2.063	Additional Information	1*	2.063:Additional Information 123{{GS}}
ENC	M	2.320	Expected Number of Candidates	N	2.320:1{{GS}}

V stolpcu Stanje (Condition): O = neobvezno, M = obvezno, C = pogojno

V stolpcu Tip znaka (Type Column): A = alfa, N = numerični, B = dvojiški

1* dovoljeni znaki so [„0..9“, „A..Z“, „a..z“, „_“, „.“, „“ , „-“, „“]

9.7. Dodatek 7: Kompresijske kode v lestvici sivine

Kompresijske kode

Compression	Value	Remarks
Wavelet Scalar Quantization Grayscale Fingerprint Image Compression	WSQ	Algorithm to be used for the compression of grayscale images in Type-4, Type-7 and Type-13 to Type-15 records. Shall not be used for

Specification IAFIS-IC-0010(V3), dated December 19, 1997		resolutions > 500dpi.
JPEG 2000 [ISO 15444/ITU T.800]	J2K	To be used for lossy and losslessly compression of grayscale images in Type-13 to Type-15 records. Strongly recommended for resolutions > 500 dpi

9.8. Dodatek 8: Specifikacija elektronske pošte

Zaradi izboljšave notranjega pretoka dela je treba v polje „zadeva“ v elektronski pošti za prenos PRUEM vnesti kodo države (CC) za državo, ki pošilja sporočilo in tip prenosa (polje TOT 1.004).

Oblika: CC/tip prenosa

Primer: „DE/CPS“

Telo elektronske pošte je lahko prazno.

POGLAVJE 3: Izmenjava podatkov o registraciji vozil

1. Skupni niz podatkov za avtomatizirano iskanje podatkov o registraciji vozil

1.1. Opredelitve pojmov

Opredelitve obveznih in neobveznih elementov podatkov iz člena 14(4) poglavja 0 so naslednje:

Obvezno (M):

Element podatka je treba sporočiti, ko so informacije na voljo v nacionalnem registru države. Zato je izmenjava informacij obvezna, ko so te na voljo.

Neobvezno (O):

Element podatka se lahko sporoči, ko so informacije na voljo v nacionalnem registru države. Zato izmenjava informacij ni obvezna, tudi ko so informacije na voljo.

Za vsak element v nizu podatkov, ki je posebej opredeljen kot pomemben glede na člen LAW.PRUM.15 [Avtomatizirano iskanje podatkov iz registrov vozil], se navede oznaka (Y).

1.2. Poizvedba o vozilu/lastniku/imetniku

1.2.1. Sprožilci poizvedbe

Obstajata dva različna načina iskanja informacij, ki sta opredeljena v naslednjem odstavku:

- po številki šasije (VIN), referenčnem datumu in času (neobvezno),
- po številki registrske tablice, številki šasije (VIN) (neobvezno), referenčnem datumu in času (neobvezno).

S pomočjo teh meril iskanja bodo posredovane informacije v zvezi z enim ali več vozili. Če je treba posredovati informacije o le enem vozilu, se vse informacije posredujejo v enem odgovoru. Če je najdeno več kot eno vozilo, lahko zaprosena država sama določi, katere informacije bo posredovala; vse elemente ali le elemente za izpolnitev poizvedbe (npr. zaradi zasebnosti ali delovanja).

Elementi, ki so potrebni za izpolnitev poizvedbe so navedeni v odstavku 1.2.2.1. V odstavku 1.2.2.2 je opisan celoten niz informacij.

Kadar se poizvedba opravlja po številki šasije, referenčnem datumu in času, se lahko opravi v eni ali vseh sodelujočih državah.

Kadar se poizvedba opravlja po registrski številki, referenčnem datumu in času, jo je treba opraviti v eni določeni državi.

Navadno se za poizvedbo uporabi dejanski datum in čas, poizvedbo pa je mogoče opraviti tudi s preteklim referenčnim datumom in časom. Kadar se opravi poizvedba s preteklim referenčnim datumom in časom in preteklih informacij ni na voljo v registru določene države, ker se take informacije sploh ne evidentirajo, se dejanske informacije lahko posredujejo z navedbo, da je informacija dejanska informacija.

1.2.2. Niz podatkov

1.2.2.1. Posredovane informacije, potrebne za izpolnitev poizvedbe

Informacija	M/O ¹⁴⁹	Opombe	Prüm Y/N ¹⁵⁰
Podatki o vozilih			
Registrska številka	M		Y
Številka šasije/VIN	M		Y
Država registracije	M		Y
Znamka	M	(D.1 ¹⁵¹) npr. Ford, Opel, Renault itd.	Y

¹⁴⁹ M = obvezno, ko je na voljo v nacionalnem registru, O = neobvezno

¹⁵⁰ Vsi atributi, ki jih države posebej dodelijo, so označeni z Y.

¹⁵¹ Usklajena okrajšava dokumentov, glej Direktivo Sveta 1999/37/ES z dne 29. aprila 1999.

Evropska unija in Združeno kraljestvo sta se dogovorila o tem dokumentu, ki je zgolj informativne narave. Iz njega do datuma začetka uporabe ni mogoče izpeljati nobenih pravic. Številčenje členov je začasno.

Trgovska vrsta vozila	M	(D.3) npr. Focus, Astra, Megane	Y
Kategorijska oznaka EU	M	(J) moped, motorno kolo, osebno vozilo itd.	Y

1.2.2.2. Celoten niz podatkov

Informacija	M/O ¹⁵²	Opombe	Prüm Y/N
Podatki o imetnikih vozila		(C.1 ¹⁵³) Podatki se nanašajo na imetnika določenega potrdila o registraciji.	
Ime imetnikov (podjetja) registracije	M	(C.1.1.) za priimek, medpone, naziv itd. se uporabijo ločena polja, ime pa se sporoči v natisljivi obliki	Y
Ime	M	(C.1.2.) za ime(-na) in začetnice se uporabijo ločena polja, priimek pa se sporoči v natisljivi obliki	Y
Naslov	M	(C.1.3.) za ulico, hišno številko, poštno številko, kraj bivanja, državo bivanja itd. se uporabijo ločena polja, naslov pa se sporoči v natisljivi obliki	Y
Spol	M	Moški, ženski	Y
Datum rojstva	M		Y
Pravna oseba	M	posameznik, združenje, družba, podjetje itd.	Y
Kraj rojstva	O		Y
Identifikacijska številka	O	Identifikator, ki na edinstven način identificira osebo ali družbo.	N

¹⁵² M = obvezno, ko je na voljo v nacionalnem registru, O = neobvezno

¹⁵³ Usklajena okrajšava dokumentov, glej Direktivo Sveta 1999/37/ES z dne 29. aprila 1999.

Evropska unija in Združeno kraljestvo sta se dogovorila o tem dokumentu, ki je zgolj informativne narave. Iz njega do datuma začetka uporabe ni mogoče izpeljati nobenih pravic. Številčenje členov je začasno.

Vrsta identifikacijske številke	O	Vrsta identifikacijske številke (npr. številka potnega lista).	N
Začetni datum imetništva	O	Začetni datum imetništva avtomobila. Pri tem gre pogosto za enak datum kot pod navedbo (I) na potrdilu o registraciji vozila.	N
Končni datum imetništva	O	Končni datum imetništva avtomobila.	N
Tip imetnika	O	Če ni lastnika vozila (C.2), sklic na dejstvo, da: <ul style="list-style-type: none"> – je imetnik potrdila o registraciji lastnik vozila, – imetnik potrdila o registraciji ni lastnik vozila – imetnika potrdila o registraciji s potrdilom o registraciji ni mogoče identificirati kot lastnika vozila. 	N
Podatki o lastnikih vozila		(C.2)	
Ime lastnikov (podjetja)	M	(C.2.1)	Y
Ime	M	(C.2.2)	Y
Naslov	M	(C.2.3)	Y
Spol	M	moški, ženski	Y
Datum rojstva	M		Y
Pravna oseba	M	posameznik, združenje, družba, podjetje itd.	Y
Kraj rojstva	O		Y
Identifikacijska številka	O	Identifikator, ki na edinstven način identificira osebo ali družbo.	N
Vrsta identifikacijske številke	O	Vrsta identifikacijske številke (npr. številka potnega lista).	N

Evropska unija in Združeno kraljestvo sta se dogovorila o tem dokumentu, ki je zgolj informativne narave. Iz njega do datuma začetka uporabe ni mogoče izpeljati nobenih pravic. Številčenje členov je začasno.

Začetni datum lastništva	O	Začetni datum lastništva avtomobila.	N
Končni datum lastništva	O	Končni datum lastništva avtomobila.	N
Podatki o vozilih			
Registrska številka	M		Y
Številka šasije/VIN	M		Y
Država registracije	M		Y
Znamka	M	(D.1) npr. Ford, Opel, Renault itd.	Y
Trgovska vrsta vozila	M	(D.3) npr. Focus, Astra, Megane.	Y
Vrsta vozila/kategorijska oznaka EU	M	(J) moped, motorno kolo, osebno vozilo itd.	Y
Datum prve registracije	M	(B) Datum prve registracije vozila kjer koli na svetu.	Y
Začetni datum (dejanske) registracije	M	(I) Datum registracije, ki je naveden na posebnem potrdilu vozila.	Y
Končni datum registracije	M	Končni datum registracije, ki je naveden na posebnem potrdilu vozila. Možno je, da ta datum pomeni obdobje veljavnosti, kot je natisnjeno na dokumentu, če ni neomejeno (kratica dokumenta = H).	Y
Stanje	M	Na odpadu, ukradeno, izvoženo itn.	Y
Začetni datum stanja	M		Y
Končni datum stanja	O		N
kW	O	(P.2)	Y
Kapaciteta	O	(P.1)	Y

Evropska unija in Združeno kraljestvo sta se dogovorila o tem dokumentu, ki je zgolj informativne narave. Iz njega do datuma začetka uporabe ni mogoče izpeljati nobenih pravic. Številčenje členov je začasno.

Vrsta registrske številke	O	Običajna, prehodna itd.	Y
Identifikacijski dokument o vozilu 1	O	Prvi edinstveni identifikator, kot je naveden na dokumentu o vozilu.	Y
Dokument o vozilu 2 ¹⁵⁴	O	Drugi identifikator, kot je naveden na dokumentu o vozilu.	Y
Podatki o zavarovanju			
Ime zavarovalnice	O		Y
Datum začetka zavarovanja	O		Y
Datum konca zavarovanja	O		Y
Naslov	O		Y
Številka zavarovanja	O		Y
Identifikacijska številka	O	Identifikator, ki na edinstven način identificira družbo.	N
Vrsta identifikacijske številke	O	Vrsta identifikacijske številke (npr. številka gospodarske zbornice)	N

2. Varnost podatkov

2.1. Pregled

Programska aplikacija Eucaris omogoča varno sporočanje drugim državam in z uporabo formata XML komunicira z obstoječimi sistemi v državah. Države izmenjujejo sporočila, tako da jih neposredno pošljejo prejemniku. Podatkovni center države je povezan z omrežjem EU TESTA.

¹⁵⁴ V Luksemburgu se uporabljata dva ločena identifikacijska dokumenta o registraciji vozil.

XML sporočila, ki se pošiljajo v omrežju, so šifrirana. Tehnika za šifriranje teh sporočil je SSL. Sporočila, poslana podpori, so sporočila XML v navadnem besedilu, saj povezava med aplikacijo in podporo poteka v zavarovanem okolju.

Zagotovljena je aplikacija odjemalca, ki se lahko uporabi v državi za poizvedbo v lastnem registru ali v registrih drugih držav. Odjemalci bodo identificirani s pomočjo uporabniškega imena/gesla ali certifikata stranke. Povezava do uporabnika je lahko šifrirana, vendar je to v pristojnosti vsake posamezne države.

2.2. Varnostne lastnosti, povezane z izmenjavo sporočil

Varnostni načrt temelji na kombinaciji HTTPS in XML podpisa. Pri tej možnosti se uporablja podpis XML za podpis vseh sporočil, poslanih na strežnik, tako da se pošiljatelja sporočila lahko potrdi s preverjanjem podpisa. 1-stranski SSL (le certifikat strežnika) se uporablja za zaščito zaupnosti in integritete sporočil, ki se prenašajo, in zagotavlja zaščito pred izbrisom/ponovnim predvajanjem in vstavljanjem. Namesto dogovorjenega razvoja programske opreme za izvedbo 2-stranskega SSL se izvaja podpis XML. Uporaba podpisa XML je bližje načrtu spletnih storitev kot 2-stranski SSL in je zato bolj strateška.

Podpis XML se lahko izvede na več načinov, vendar je izbrani pristop uporaba podpisa XML, in sicer kot dela varnosti spletnih storitev (WSS). WSS določa, kako je treba uporabljati podpis XML. Ker WSS izhaja iz standarda SOAP, je logično, da se kolikor je mogoče držimo standarda SOAP.

2.3. Varnostne lastnosti, ki niso povezane z izmenjavo sporočil

2.3.1. Avtentifikacija uporabnikov

Uporabniki spletne aplikacije Eucaris se potrdijo z uporabniškim imenom in geslom. Ker se uporablja standardna avtentifikacija za Windows, lahko države okrepijo raven avtentifikacije uporabnikov, če je to potrebno, in sicer z uporabo certifikatov strank.

2.3.2. Vloge uporabnikov

Programska aplikacija Eucaris podpira različne vloge uporabnikov. Vsak skupek storitev ima lastno pooblastilo. Npr. (izključni) uporabniki funkcionalnosti „Pogodbe Eucaris“ ne smejo uporabljati funkcionalnosti „Prüm“. Administratorske storitve so ločene od rednih vlog končnih uporabnikov.

2.3.3. Kontrolno beleženje in sledenje izmenjavi sporočil

Kontrolno beleženje vseh tipov sporočil omogoča programska aplikacija Eucaris. Funkcija administratorja omogoča, da nacionalni administrator določi, katera sporočila se zabeležijo: zaprosila končnih uporabnikov, zaprosila, ki prihajajo iz drugih držav, informacije iz nacionalnih registrov itd.

Aplikacija se lahko konfigurira tako, da se za to kontrolno beleženje uporabi notranja ali zunanja baza podatkov (Oracle). Odločitev o tem, katera sporočila je treba zabeležiti, je jasno odvisna od naprav za kontrolno beleženje druge v podedovanih sistemih in povezanih aplikacijah odjemalcev.

Glava vsakega sporočila vsebuje informacije o državi prosilki, organizaciji prosilki v tej državi in zadevnem uporabniku. Naveden je tudi razlog zaprosila.

S pomočjo kombiniranega kontrolnega beleženja v državi prosilki in državi, ki odgovarja, je možno popolno sledenje vsem izmenjavam sporočil (npr. na zahtevo zadevnega državljana).

Kontrolno beleženje se konfigurira prek spletnega odjemalca v sistemu Eucaris (meni Administracija, Konfiguracija kontrolnega beleženja). Funkcionalnost kontrolnega beleženja opravlja centralni sistem. Ko je kontrolno beleženje omogočeno, se celotno sporočilo (glava in vsebina) shrani v en zapis. Stopnja kontrolnega beleženja se lahko določi glede na opredeljeno storitev in na tip sporočila, ki prihaja prek centralnega sistema.

Stopnje kontrolnega beleženja

Možne so naslednje stopnje kontrolnega beleženja:

zasebno – sporočilo je zabeleženo: kontrolno beleženje NI na voljo službi za pridobivanje kontrolnih beleženj, ampak je na voljo le na nacionalni ravni za revizije in reševanje problemov;

ni beleženja – sporočilo sploh ni zabeleženo.

Tipi sporočil

Izmenjava informacij med državami je sestavljena iz več sporočil, ki so shematsko prikazana na sliki 5 spodaj.

Možni tipi sporočil (na sliki 5, prikazani za centralni sistem Eucaris države X) so:

1. zaprosilo centralnemu sistemu_sporočilo o zaprosilu odjemalca;
2. zaprosilo drugi državi_sporočilo o zaprosilu centralnega sistema te države;
3. zaprosilo centralnega sistema te države_sporočilo o zaprosilu centralnega sistema druge države;
4. zaprosilo podedovanemu registru_sporočilo o zaprosilu centralnega sistema;
5. zaprosilo centralnemu sistemu_sporočilo o zaprosilu podedovanega registra;
6. odgovor centralnega sistema_sporočilo o zaprosilu odjemalca;
7. odgovor druge države_sporočilo o zaprosilu centralnega sistema te države;
8. odgovor centralnega sistema te države_sporočilo o zaprosilu druge države;
9. odgovor podedovanega registra_sporočilo o zaprosilu centralnega sistema;
10. odgovor centralnega sistema_sporočilo o zaprosilu podedovanega registra;

Na sliki 5 so prikazane naslednje izmenjave informacij:

- * Zaposilo za informacijo s strani države X državi Y – modre puščice. To zaposilo in odgovor je sestavljeno iz tipov sporočil 1, 2, 7 in 6.

- * Zaposilo za informacijo s strani države Z državi X – rdeče puščice. To zaposilo in odgovor je sestavljeno iz tipov sporočil 3, 4, 9 in 8.
- * Zaposilo za informacijo s strani podedovanega registra njegovemu centralnemu sistemu (ta pot vključuje tudi zaposilo posameznega odjemalca za podedovanim registrom) – zelene puščice. Ta vrsta zaposila je sestavljena iz sporočil tipa 5 in 10.

Slika 5: Tipi sporočil za kontrolno beleženje

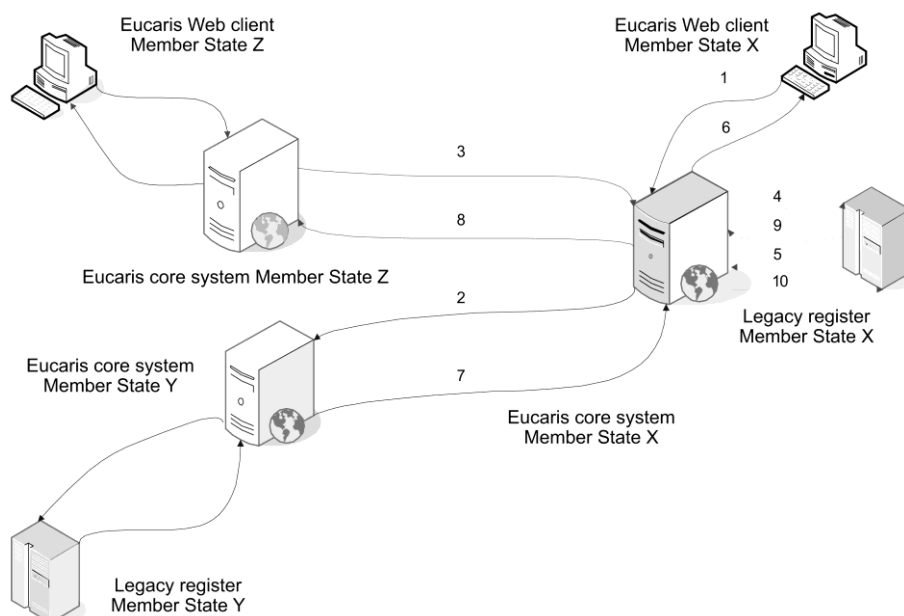

2.3.4. Varnostni modul strojne opreme

Varnostni modul strojne opreme se ne uporablja.

Varnostni modul strojne opreme (HSM) zagotavlja dobro zaščito za ključ, ki se uporablja za podpis sporočil in identifikacijo strežnikov. To dodatno prispeva k splošni ravni varnosti, vendar je HSM drag za nakup/vzdrževanje in ni nobenih zahtev za odločitev za FIPS 140-2 stopnja 2 ali stopnja 3 HSM. Ker se uporablja zaprto omrežje, ki učinkovito ublaži nevarnosti, je bilo odločeno, da se na začetku HSM ne bo uporabljal. Če bo HSM potreben za npr. pridobitev akreditacije, se lahko strukturi doda.

3. Tehnični pogoji izmenjave podatkov

3.1. Splošen opis aplikacije EUCARIS

3.1.1. Pregled

Aplikacija Eucaris povezuje vse sodelujoče države v zankasto omrežje, v okviru katerega vsaka država z drugo državo komunicira neposredno. Za vzpostavitev komunikacije ni potrebna osrednja komponenta. Aplikacija Eucaris omogoča varno sporočanje drugim državam in z uporabo formata XML komunicira z obstoječimi sistemi v državah. Ta struktura je razvidna na naslednji sliki.

Evropska unija in Združeno kraljestvo sta se dogovorila o tem dokumentu, ki je zgolj informativne narave. Iz njega do datuma začetka uporabe ni mogoče izpeljati nobenih pravic. Številčenje členov je začasno.

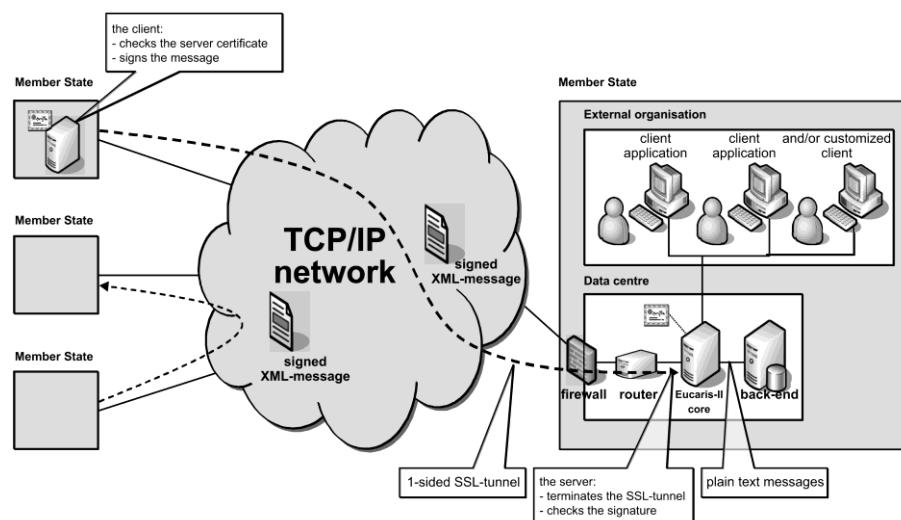

Države izmenjujejo sporočila, tako da jih neposredno pošljejo prejemniku. Podatkovni center države je povezan z omrežjem, ki se uporablja za izmenjavo podatkov (TESTA). Za dostop do omrežja TESTA se države priključijo nanj prek nacionalnih portalov. Za povezavo na omrežje se uporablja požarni zid, usmerjevalnik pa povezuje aplikacijo Eucaris s požarnim zidom. Odvisno od možnosti, izbrane za zaščito sporočil, se uporablja certifikat z usmerjevalnikom ali aplikacijo Eucaris.

Zagotovljena je aplikacija odjemalca, ki se lahko uporabi v državi za poizvedbo v lastnem registru ali v registrih drugih držav. Aplikacija odjemalca se poveže na Eucaris. Odjemalci bodo identificirani s pomočjo uporabniškega imena/gesla ali certifikata stranke. Povezava do uporabnika v zunanji organizaciji (npr. policiji) je lahko šifrirana, vendar je to v pristojnosti vsake posamezne države.

3.1.2. Področje uporabe sistema

Področje uporabe sistema Eucaris je omejeno na postopke, vključene v izmenjavo informacij med organi, pristojnimi za registriranje vozil v državah, in osnovno predstavitev teh informacij. Postopki in avtomatizirani procesi, v katerih se bodo informacije uporabljale, ne sodijo v področje uporabe sistema.

Države lahko uporabljajo funkcionalnost odjemalca v okviru sistema Eucaris ali pa vzpostavijo svoje prilagojene aplikacije odjemalca. Spodnja tabela opisuje, kateri vidiki sistema Eucaris so obvezni in/ali predpisani in kateri so neobvezni za uporabo in/ali jih lahko države prosto določijo.

Eucaris aspects	M/O 155	Remark
Network concept	M	The concept is an 'any-to-any' communication.
Physical	M	TESTA

155

M (mandatory) = obvezni za uporabo ali skladnost; O (optional) = neobvezni za uporabo ali skladnost.

network		
Core application	M	<p>The core application of Eucaris has to be used to connect to the other States. The following functionality is offered by the core:</p> <ul style="list-style-type: none"> * Encrypting and signing of the messages; * Checking of the identity of the sender; * Authorisation of States and local users; * Routing of messages; * Queuing of asynchronous messages if the recipient service is temporally unavailable; * Multiple country inquiry functionality; * Logging of the exchange of messages; * Storage of incoming messages
Client application	O	In addition to the core application the Eucaris II client application can be used by a State. When applicable, the core and client application are modified under auspices of the Eucaris organisation.
Security concept	M	The concept is based on XML-signing by means of client certificates and SSL-encryption by means of service certificates.
Message specifications	M	Every State has to comply with the message specifications as set by the Eucaris organisation and this Chapter. The specifications can only be changed by the Eucaris organisation in consultation with the States.
Operation and Support	M	The acceptance of new States or a new functionality is under auspices of the Eucaris organisation. Monitoring and help desk functions are managed centrally by an appointed State.

3.2. Funkcijske in nefunkcijske zahteve

3.2.1. *Generična funkcionalnost*

V tem delu so na splošno opisane glavne generične funkcije.

Št.	Opis
-----	------

1.	Sistem omogoča organom držav, pristojnim za registracije, interaktivno izmenjavo sporočil o zaprosilu in odgovoru.
2.	Sistem vsebuje aplikacijo odjemalca, ki omogoča končnemu uporabniku, da pošlje zaprosila in predstavi informacije v odgovoru za ročno obdelavo.
3.	Sistem omogoča „oddajanje“, kar državi omogoča, da pošlje zaprosilo vsem drugim državam. Glavna aplikacija prihajajoče odgovore uskladi v eno sporočilo o odgovoru aplikaciji odjemalca (ta funkcionalnost se imenuje „poizvedba v več državah“).
4.	Sistem lahko obravnava različne vrste sporočil. Vloge uporabnikov, pooblastila, usmerjanje, podpis in kontrolno beleženje so opredeljeni glede na posamezno storitev.
5.	Sistem omogoča državam, da izmenjujejo svežnje sporočil ali sporočila, ki vsebujejo veliko število zaprosil ali odgovorov. Ta sporočila se obravnavajo na asinhron način.
6.	Sistem postavi v vrsto asinhrona sporočila, če je država prejemnica začasno nedosegljiva, in zagotavlja dostavo, kakor hitro prejemnik spet deluje.
7.	Sistem shranjuje prihajajoča asinhrona sporočila, dokler jih ni mogoče obdelati.
8.	Sistem omogoča dostop le aplikacijam v okviru sistema Eucaris drugih držav, ne pa posameznim organizacijam v teh drugih državah, tj. vsak organ, pristojen za registracijo, deluje kot edini portal med svojimi nacionalnimi končnimi uporabniki in ustreznimi organi v drugih državah.
9.	Možno je opredeliti uporabnike različnih držav na enem strežniku Eucaris in jih pooblastiti glede na pravice navedene države.
10.	Informacije o državi prosilki, organizaciji in končnem uporabniku so vključene v sporočila.
11.	Sistem omogoča kontrolno beleženje izmenjave sporočil med različnimi državami ter med osnovno aplikacijo in nacionalnimi registracijskimi sistemi.
12.	Sistem omogoča, da posebni sekretar, ki je organizacija ali država, izrecno določena za to nalogo, zbira kontrolno zabeležene informacije o sporočilih, ki so jih poslale/prejele vse sodelujoče države, da se pripravijo statistična poročila.
13.	Vsaka država sama navede, katere kontrolno zabeležene informacije so dane na voljo sekretarju in katere informacije so „zasebne“.
14.	Sistem omogoča, da nacionalni administratorji vsake države pridobijo statistične podatke o uporabi.
15.	Sistem omogoča dodajanje novih držav s pomočjo enostavnih administrativnih nalog.

3.2.2. Uporabnost

Št.	Opis
16.	Sistem zagotavlja vmesnik za avtomatizirano procesiranje sporočil s strani zalednih sistemov/podedovanih programov in omogoča integracijo uporabniškega vmesnika v navedene sisteme (prilagojeni uporabniški vmesnik).
17.	Sistem je lahko obvladljiv, sam po sebi razumljiv in vsebuje besedilo za pomoč.
18.	Sistem je dokumentiran za pomoč državam pri integraciji, operativnih dejavnostih in prihodnjem vzdrževanju (npr. referenčni priročniki, funkcionalna/tehnična dokumentacija, operativne smernice ...).
19.	Uporabniški vmesnik je večjezičen in končnemu uporabniku omogoča, da izbere željeni jezik.
20.	Uporabniški vmesnik omogoča, da lokalni administrator točke na ekranu in kodirane informacije prevede v nacionalni jezik.

3.2.3. Zanesljivost

Št.	Opis
21.	Sistem je oblikovan kot trden in zanesljiv operacijski sistem, ki je odporen na napake operaterja in ki se brez težav ponovno vzpostavi po izpadih elektrike ali drugih nesrečah. Sistem je mogoče ponovno zagnati brez izgube podatkov ali z minimalno izgubo podatkov.
22.	Sistem daje stabilne in ponovljive rezultate.
23.	Sistem je oblikovan za zanesljivo delovanje. Sistem je mogoče izvajati v konfiguraciji, ki zagotavlja razpoložljivost 98 % (z redundanco, uporabo sekundarnih strežnikov itd.) v vsaki dvostranski komunikaciji.
24.	Mogoče je uporabiti del sistema, celo med okvaro nekaterih komponent (če ima država C težave, lahko državi A in B še vedno komunicirata). Čim bolj je treba zmanjšati okvaro posameznih točk sistema v informacijski verigi.
25.	Čas ponovne vzpostavitve sistema po hudi okvari naj bi bil manj kot en dan. Mogoče bi moralo biti čim bolj zmanjšati trajanje okvare z uporabo podpore na daljavo, npr. prek osrednjega centra za pomoč uporabnikom.

3.2.4. Delovanje

Št.	Opis
26.	Sistem se lahko uporablja 24 ur na dan 7 dni na teden. Ta čas delovanja (24 ur x 7 dni) se zahteva tudi od podedovanih sistemov držav.
27.	Sistem se hitro odziva na zahteve uporabnikov, ne glede na opravila v ozadju. To se zahteva tudi od podedovanih sistemov strank, da se zagotovi sprejemljiv odzivni čas. Sprejemljiv je splošni odzivni čas največ 10 sekund za eno zaprosilo.
28.	Sistem je oblikovan kot večuporabniški, in sicer tako, da se opravila v ozadju lahko nadaljujejo, medtem ko uporabnik opravlja opravila v ospredju.
29.	Sistem je oblikovan tako, da je nadgradljiv zaradi podpore v primeru povečanja števila sporočil, ko se doda nova funkcionalnost ali nove organizacije ali države.

3.2.5. Varnost

Št.	Opis
30.	Sistem je primeren za (npr. glede varnostnih ukrepov) izmenjavo sporočil z občutljivimi zasebnimi podatki (npr. lastniki/imetniki avtomobila), opredeljenimi kot EU interno.
31.	Sistem se vzdržuje na tak način, da se prepreči nepooblaščen dostop do podatkov.
32.	Sistem vsebuje storitev za upravljanje pravic in dovoljenj nacionalnih končnih uporabnikov.
33.	Države lahko preverijo identiteto pošiljatelja (na ravni države) s pomočjo podpisa XML.
34.	Države za zahtevo posebnih informacij izrecno pooblastijo druge države.
35.	Sistem na ravni vloge zagotavlja popolno politiko varnosti in šifriranja, združljivo s stopnjo varnosti, ki se zahteva v takih razmerah. Ekskluzivnost in integriteta informacij je zagotovljena z uporabo podpisa XML in šifriranja s pomočjo tuneliranja SSL.
36.	Vsem izmenjavam sporočil se lahko sledi s pomočjo kontrolnega beleženja.
37.	Zagotovljena je zaščita pred napadi v obliki izbrisa (tretja oseba izbriše sporočilo) in napadi v obliki ponovnega predvajanja ali vstavljanja (tretja oseba ponovno predvaja ali vstavi sporočilo).
38.	Sistem uporablja certifikate zaupanja vredne tretje osebe (Trusted Third Party (TTP)).

39.	Sistem lahko obravnava različne certifikate na državo, odvisno od tipa sporočila ali storitve.
40.	Varnostni ukrepi na ravni vloge so zadostni, da omogočajo uporabo neakreditiranih omrežij.
41.	Sistem lahko uporablja nove varnostne tehnike, kot je požarni zid XML.

3.2.6. Prilagodljivost

Št.	Opis
42.	Sistem je mogoče razširiti z novimi sporočili in novo funkcionalnostjo. Stroški prilagoditev so minimalni. Zaradi centraliziranega razvoja komponent aplikacije.
43.	Države lahko opredelijo nove vrste sporočil za dvostransko uporabo. Ni potrebno, da vse države podpirajo vse vrste sporočil.

3.2.7. Podpora in vzdrževanje

Št.	Opis
44.	Sistem zagotavlja možnost spremljanja za osrednji center za pomoč uporabnikom in/ali operaterje za mrežo in strežnike v različnih državah.
45.	Sistem zagotavlja podporo na daljavo prek osrednjega centra za pomoč uporabnikom.
46.	Sistem zagotavlja možnost analize problemov.
47.	Sistem se lahko razširi na nove države.
48.	Aplikacijo zlahka namesti osebje z minimalno usposobljenostjo in minimalnimi izkušnjami na področju IT. Postopek instalacije je čim bolj avtomatiziran.
49.	Sistem zagotavlja stalno testno in sprejemno okolje.
50.	Letni stroški vzdrževanja in podpore so bili v veliki meri zmanjšani z izpolnjevanjem tržnih standardov in z oblikovanjem aplikacije na tak način, da je potrebno čim manj podpore osrednjega centra za pomoč uporabnikom.

3.2.8. Oblikovne zahteve

Št.	Opis
-----	------

51.	Sistem je oblikovan in dokumentiran za operativno dobo več let.
52.	Sistem je oblikovan tako, da je neodvisen od ponudnika dostopa do omrežja.
53.	Sistem je v skladu z obstoječimi HW/SW v državah tako, da vzajemno deluje s tistimi registracijskimi sistemi, ki uporabljajo odprto standardno tehnologijo spletne storitve (XML, XSD, SOAP, WSDL, HTTP(s), spletne storitve, WSS, X.509 itd.).

3.2.9. Veljavni standardi

Št.	Opis
54.	Sistem je skladen z elementi varstva podatkov iz Uredbe (ES) št. 45/2001 (členi 21, 22 in 23) in Direktive 95/46/ES.
55.	Sistem je skladen s standardi IDA.
56.	Sistem podpira UTF8.

POGLAVJE 4: Ocenjevalni postopek v skladu s členom LAW.PRUM.18 [Predhodna ocena]

Člen 1: Vprašalnik

1. Ustrezna delovna skupina Sveta Evropske unije (v nadaljnjem besedilu: delovna skupina Sveta) pripravi vprašalnik o vsaki avtomatizirani izmenjavi podatkov, kakor je določeno v členih LAW.PRUM.5 [Cilj] do LAW.PRUM.17 [Predhodna ocena].
2. Takoj ko Združeno kraljestvo meni, da izpolnjuje predpogoje za delitev podatkov v ustrezni kategoriji podatkov, izpolni ustrezni vprašalnik.

Člen 2: Preskus

1. Po potrebi in z namenom ocene rezultatov vprašalnika Združeno kraljestvo opravi preskus skupaj z eno ali več drugimi državami članicami, ki si v skladu s Sklepom 2008/615/PNZ podatke že delijo. Preskus se opravi tik pred ocenjevalnim obiskom ali takoj po njem.
2. Pogoje in ureditev za ta preskus opredeli ustrezna delovna skupina Sveta in bodo temeljili na predhodnem posameznem sporazumu z Združenim kraljestvom. Države, ki sodelujejo pri preskusu, določijo praktične podrobnosti.

Člen 3: Ocenjevalni obisk

1. Zaradi ocene rezultatov vprašalnika se opravi ocenjevalni obisk.

2. Pogoje in ureditev za ta obisk opredeli ustrezna delovna skupina Sveta in temeljijo na predhodnem posameznem sporazumu med Združenim kraljestvom in ocenjevalno skupino. Združeno kraljestvo ocenjevalni skupini omogoči, da preveri avtomatizirano izmenjavo podatkov v kategoriji ali kategorijah podatkov, ki se ocenjujejo, zlasti z organizacijo programa obiska, ki bo upošteval zahteve ocenjevalne skupine.
3. Ocenjevalna skupina v roku enega meseca po obisku pripravi poročilo o ocenjevalnem obisku in ga pošlje Združenemu kraljestvu, ki lahko predloži pripombe. Ocenjevalna skupina lahko to poročilo na podlagi pripomb Združenega kraljestva po potrebi revidira.
4. Ocenjevalno skupino sestavljajo največ trije strokovnjaki, ki jih imenujejo države članice, ki sodelujejo v avtomatizirani izmenjavi podatkov v kategorijah podatkov, ki se ocenjujejo, imajo izkušnje v zvezi z zadevno kategorijo podatkov, so ustrezno nacionalno varnostno preverjeni za obravnavanje takih zadev in so pripravljeni sodelovati pri vsaj enem ocenjevalnem obisku v drugi državi. Ocenjevalna ekipa vključuje tudi predstavnika Komisije.
5. Člani ocenjevalne skupine spoštujejo zaupno naravo informacij, ki jih pridobijo pri opravljanju svoje naloge.

Člen 4: Ocenjevanje, ki se izvaja na podlagi sklepov Sveta 2008/615/PNZ in 2008/616/PNZ

Svet bo pri izvajanju postopka ocenjevanja iz člena LAW.PRUM.18 [Predhodna ocena] in tega poglavja prek ustrezne delovne skupine Sveta upošteval rezultate postopkov ocenjevanja, izvedenih pri sprejetju izvedbenih sklepov Sveta (EU) 2019/968¹⁵⁶ in (EU) 2020/1188¹⁵⁷. Zadevna delovna skupina Sveta odloči, ali je treba izvesti preskus iz člena LAW.PRUM.18(1) [Predhodna ocena], člena 23(2) poglavja 0 te priloge in člena 2 tega poglavja.

Člen 5: Poročanje Svetu

Celovito poročilo o oceni, v katerem bodo povzeti rezultati vprašalnikov, ocenjevalnega obiska in preskusa, se, kjer je ustrezno, predloži Svetu v odločanje na podlagi člena LAW.PRUM.18 [Predhodna ocena].

¹⁵⁶ Izvedbeni sklep Sveta (EU) 2019/968 z dne 6. junija 2019 o začetku avtomatizirane izmenjave podatkov o DNK v Združenem kraljestvu (UL L 156, 13.6.2019, str. 8).

¹⁵⁷ Izvedbeni sklep Sveta (EU) 2020/1188 z dne 6. avgusta 2020 o začetku avtomatizirane izmenjave podatkov v zvezi z daktiloskopskimi podatki v Združenem kraljestvu (UL L 265, 12.8.2020, str. 1).

PRILOGA LAW-2: PODATKI IZ EVIDENCE PODATKOV O POTNIKIH (PNR)

Podatkovni elementi iz evidence podatkov o potnikih (kolikor jih zbirajo letalski prevozniki)

1. Koda lokatorja evidence PNR;
2. Datum rezervacije/izdaje vozovnice;
3. Predvideni datum ali datumi potovanja;
4. Ime ali imena;
5. Naslov, telefonska številka in elektronski kontaktni podatki potnika, oseb, ki so rezervirale let za potnika, oseb, prek katerih je mogoče stopiti v stik s potnikom, in oseb, ki jih je treba obvestiti v nujnih primerih;
6. Vse razpoložljive informacije o plačilu/obračunavanju (vključno z informacijami, ki se nanašajo izključno na načine plačila in obračunavanje letalske vozovnice, razen vseh drugih informacij, ki niso neposredno povezane z letom);
7. Celoten načrt potovanja za posamezno evidenco PNR;
8. Informacije v zvezi s programi zvestobe za potnike (oznaka letalskega prevoznika ali prodajalca, ki upravlja program, številka potnika v programu zvestobe za potnike, stopnja članstva, opis ravni in oznaka zveze);
9. Potovalna agencija/potovalni agent;
10. Potovalni status potnika, vključno s potrditvami, prijavo na let, informacijami o neizkoriščenih in neodpovedanih rezervacijah ter informacijami o vozovnicah brez rezervacije;
11. Razdeljene/ločene informacije PNR;
12. Druge dodatne informacije (OSI), posebne informacije v zvezi s storitvami (SSI) in posebne zahteve v zvezi s storitvami (SSR);
13. Informacije na vozovnici, vključno s številko vozovnice, datumom izdaje vozovnice, enosmernimi vozovnicami in podatki ATFQ (ang. automated ticket fare quote);
14. Informacije o sedežu, vključno s številko sedeža;
15. Informacije o letih pod skupno oznako;
16. Vse informacije o prtljagi;
17. Imena drugih potnikov v PNR in število potnikov v PNR, ki potujejo skupaj;
18. Vse zbrane predhodne informacije o potnikih (API) (vrsta, številka, država izdaje in datum izteka veljavnosti osebne dokumenta, državljanstvo, priimek, ime, spol, datum rojstva, letalski prevoznik, številka leta, datum odhoda, datum prihoda, letališče odhoda, letališče prihoda, čas odhoda in čas prihoda);

Evropska unija in Združeno kraljestvo sta se dogovorila o tem dokumentu, ki je zgolj informativne narave. Iz njega do datuma začetka uporabe ni mogoče izpeljati nobenih pravic. Številčenje členov je začasno.

19. Vse pretekle spremembe v PNR iz točk 1 do 18.

PRILOGA LAW-3: VRSTE KAZNIVIH DEJANJ, ZA KATERE JE PRISTOJEN EVROPOL

- Terorizem
- Organizirani kriminal
- Nedovoljen promet s prepovedanimi drogami
- Dejavnosti pranja denarja
- Kazniva dejanja, povezana z jedrskimi in radioaktivnimi snovmi
- Tihotapljenje priseljencev
- Trgovina z ljudmi
- Kazniva dejanja, povezana z motornimi vozili
- Umor in huda telesna poškodba
- Nedovoljena trgovina s človeškimi organi in tkivi
- Ugrabitev, protipraven odvzem prostosti in jemanje talcev
- Rasizem in ksenofobija
- Rop in velika tatvina
- Nedovoljena trgovina s kulturnimi dobrinami, vključno s starinami in umetniškimi deli
- Prevare in goljufije
- Kazniva dejanja, ki škodijo finančnim interesom Unije
- Trgovanje z notranjimi informacijami in manipulacija finančnih trgov
- Izsiljevanje in oderuštvo
- Ponarejanje in piratstvo izdelkov
- Ponarejanje uradnih listin in promet z njimi
- Ponarejanje denarja in plačilnih sredstev
- Računalniški kriminal
- Korupcija
- Nedovoljena trgovina z orožjem, strelivom in razstrelivi

Evropska unija in Združeno kraljestvo sta se dogovorila o tem dokumentu, ki je zgolj informativne narave. Iz njega do datuma začetka uporabe ni mogoče izpeljati nobenih pravic. Številčenje členov je začasno.

- Nedovoljena trgovina z ogroženimi živalskimi vrstami
- Nedovoljena trgovina z ogroženimi rastlinskimi vrstami in sortami
- Kazniva dejanja zoper okolje, vključno z onesnaževanjem morja z ladij
- Nedovoljena trgovina s hormonskimi snovmi in drugimi pospeševalci rasti
- Spolna zloraba in spolno izkoriščanje, vključno z gradivom o zlorabi otrok in pridobivanjem otrok za spolne namene
- Genocid, hudodelstva zoper človečnost in vojni zločini

PRILOGA LAW-4: VRSTE HUDIH KAZNIVIH DEJANJ, ZA KATERE JE PRISTOJEN EUROJUST

- Terorizem
- Organizirani kriminal
- Nedovoljen promet s prepovedanimi drogami
- Dejavnosti pranja denarja
- Kazniva dejanja, povezana z jedrskimi in radioaktivnimi snovmi
- Tihotapljenje priseljencev
- Trgovina z ljudmi
- Kazniva dejanja, povezana z motornimi vozili
- Umor in huda telesna poškodba
- Nedovoljena trgovina s človeškimi organi in tkivi
- Ugrabitev, protipraven odvzem prostosti in jemanje talcev
- Rasizem in ksenofobija
- Rop in velika tatvina
- Nedovoljena trgovina s kulturnimi dobrinami, vključno s starinami in umetniškimi deli
- Prevare in goljufije
- Kazniva dejanja, ki škodijo finančnim interesom Unije
- Trgovanje z notranjimi informacijami in manipulacija finančnih trgov
- Izsiljevanje in oderuštvo
- Ponarejanje in piratstvo izdelkov
- Ponarejanje uradnih listin in promet z njimi
- Ponarejanje denarja in plačilnih sredstev
- Računalniški kriminal
- Korupcija
- Nedovoljena trgovina z orožjem, strelivom in razstrelivi

Evropska unija in Združeno kraljestvo sta se dogovorila o tem dokumentu, ki je zgolj informativne narave. Iz njega do datuma začetka uporabe ni mogoče izpeljati nobenih pravic. Številčenje členov je začasno.

- Nedovoljena trgovina z ogroženimi živalskimi vrstami
- Nedovoljena trgovina z ogroženimi rastlinskimi vrstami in sortami
- Kazniva dejanja zoper okolje, vključno z onesnaževanjem morja z ladij
- Nedovoljena trgovina s hormonskimi snovmi in drugimi pospeševalci rasti
- Spolna zloraba in spolno izkoriščanje, vključno z gradivom o zlorabi otrok in pridobivanjem otrok za spolne namene
- Genocid, hudodelstva zoper človečnost in vojni zločini

PRILOGA LAW-5: NALOG ZA PRIJETJE

Ta nalog je odredil pristojni pravosodni organ. Zahtevam prijetje spodaj omenjene osebe in njeno predajo zaradi uvedbe kazenskega postopka ali izvršitve kazni zapora ali ukrepa, vezanega na odvzem prostosti¹⁵⁸.

(a) Podatki o identiteti zahtevane osebe:

Priimek:

Ime(na):

Dekliški priimek, če obstaja:

Vzdevki, če obstajajo:

Spol:

Državljanstvo:

Datum rojstva:

Kraj rojstva:

Prebivališče in/ali znani naslov:

Jezik(i), ki jih zahtevana oseba razume (če je znano):

Opis zahtevane osebe in prepoznavna znamenja:

Fotografija in prstni odtisi zahtevane osebe, če so na voljo in se lahko pošljejo, ali kontaktni podatki o osebi, na katero se je mogoče obrniti, da se priskrbijo ti podatki ali profil DNA (če so ti dokazi na voljo, vendar niso bili vključeni)

(b) Odločba, na kateri temelji nalog:

1. Nalog za prijetje ali sodna odločba z enakim učinkom:

¹⁵⁸ Ta nalog mora biti napisan ali preveden v enega izmed uradnih jezikov izvršitvene države, kadar je ta država znana, ali v kateri koli drug jezik, sprejet s strani te države.

Vrsta:	
2. Izvršljiva sodba:	
Referenca:	

(c) Podatki o trajanju kazni:	
1. Najvišja zaporna kazen ali ukrep, ki vključuje odvzem prostosti, ki se lahko izreče za kaznivo dejanje (kazniva dejanja):	
2. Trajanje izrečene zaporne kazni ali ukrepa, ki vključuje odvzem prostosti:	
Trajanje še neprestane kazni:	

(d) Navedite, ali je bila oseba osebno navzoča na sojenju, ki se je zaključilo z odločbo:
1. <input type="checkbox"/> Da, oseba je bila osebno navzoča na sojenju, ki se je zaključilo z odločbo.
2. <input type="checkbox"/> Ne, oseba ni bila osebno navzoča na sojenju, ki se je zaključilo z odločbo.
3. Če ste označili polje pod točko 2 zgoraj, prosimo, potrdite obstoj ene od naslednjih možnosti, če je to ustrezno:
<input type="checkbox"/> 3.1a. oseba je bila osebno povabljena dne ... (dan/mesec/leto) in tako obveščena o predvidenem datumu in kraju sojenja, ki se je zaključilo z odločbo, in je bila obveščena, da se odločba lahko izreče, če se sojenja ne udeleži;
ALI
<input type="checkbox"/> 3.1b. oseba ni bila osebno povabljena, temveč je bila kako drugače dejansko uradno obveščena o predvidenem datumu in kraju sojenja, ki se je zaključilo z odločbo, in sicer tako, da je mogoče nedvoumno sklepati, da je bila zadevna oseba seznanjena z načrtovanim sojenjem, obveščena pa je bila tudi, da se odločba lahko izreče, če se sojenja ne udeleži;

ALI

- 3.2. oseba je bila seznanjena z načrtovanim sojenjem in je pooblastila pravnega zastopnika, ki ga je imenovala sama ali ga je imenovala država, da jo zastopa na sojenju, in jo je ta zastopnik na sojenju dejansko zastopal;

ALI

- 3.3. osebi je bila odločba vročena dne ... (dan/mesec/leto) in je bila izrecno obveščena o pravici do ponovnega sojenja ali pritožbe, v kateri ima pravico sodelovati, ki omogoča, da se vsebina zadeve skupaj z novimi dokazi ponovno preuči, in ki lahko privede do spremembe prvotne odločbe, in

- oseba je izrecno izjavila, da ne izpodbija odločbe;

ALI

- oseba v ustreznem roku ni zahtevala ponovnega sojenja ali ni vložila pritožbe;

ALI

- 3.4. osebi odločba ni bila osebno vročena, ampak
- bo osebi ta odločba osebno vročena nemudoma po predaji, in
 - bo oseba po vročitvi odločbe izrecno obveščena o pravici do ponovnega sojenja ali pritožbe, v kateri ima pravico sodelovati, ki omogoča, da se vsebina zadeve skupaj z novimi dokazi ponovno preuči, in ki lahko privede do spremembe prvotne odločbe, in
 - bo oseba obveščena o roku, v katerem mora zahtevati ponovno sojenje ali vložiti pritožbo, ki bo dni.

4. Če ste označili okence pod točko 3.1b, 3.2 ali 3.3, navedite informacije o tem, kako je bil izpolnjen zadevni pogoj:

.....
.....

(e) Kazniva dejanja:

Ta nalog se nanaša na skupno: kaznivih dejanj.

Opis okoliščin, v katerih so bila kazniva dejanja storjena, vključno s časom, krajem in vrsto udeležbe zahtevane osebe pri kaznivih dejanjih:

Vrsta in pravna kvalifikacija kaznivega dejanja/kaznivih dejanj in zakonska določba/predpis, ki se uporablja:

I. Naslednje velja le, če sta odreditvena in izvršitvena država poslali uradno obvestilo v skladu s členom LAW.SURR.79(4) [Področje uporabe] Sporazuma: če je primerno, označite eno ali več naslednjih kaznivih dejanj, kot so opredeljena v pravu odreditvene države, ki se v odreditveni državi kaznujejo z zaporno kaznijo ali ukrepom, vezanim na odvzem prostosti, za obdobje najmanj treh let:

- sodelovanje v hudodelski združbi
- terorizem, kot je opredeljen v Prilogi LAW-7 k Sporazumu
- trgovina z ljudmi
- spolno izkoriščanje otrok in otroška pornografija
- nedovoljena trgovina z mamili in psihotropnimi snovmi
- nedovoljena trgovina z orožjem, strelivom in razstrelivi
- korupcija, vključno s podkupovanjem
- goljufija, vključno z goljufijo, ki škoduje finančnim interesom Združenega kraljestva ali Unije
- pranje premoženjske koristi, pridobljene s kaznivim dejanjem
- ponarejanje denarja
- računalniška kriminaliteta
- kazniva dejanja zoper okolje, vključno z nedovoljeno trgovino z ogroženimi živalskimi vrstami ter ogroženimi rastlinskimi vrstami in sortami
- pomoč pri nezakonitem vstopu v državo in bivanju v njej

- umor, huda telesna poškodba
- nedovoljena trgovina s človeškimi organi in tkivi
- ugrabitev, protipraven odvzem prostosti in jemanje talcev
- rasizem in ksenofobija
- organiziran ali oborožen rop
- nedovoljena trgovina s kulturnimi dobrinami, vključno s starinami in umetniškimi deli
- prevara
- izsiljevanje in oderuštvo
- ponarejanje in piratstvo izdelkov
- ponarejanje uradnih listin in promet z njimi
- ponarejanje plačilnih sredstev
- nedovoljena trgovina s hormonskimi snovmi in drugimi pospeševalci rasti
- nedovoljena trgovina z jedrskimi ali radioaktivnimi snovmi
- trgovina z ukradenimi vozili
- posilstvo
- požig
- kazniva dejanja v pristojnosti Mednarodnega kazenskega sodišča
- ugrabitev zrakoplova, ladje ali vesoljskega plovila
- sabotaža

II. Podroben opis kaznivih dejanj, ki niso zajeta v oddelku I zgoraj:

(f) Druge okoliščine v zvezi s primerom (neobvezne informacije):

(Opomba: To bi lahko zajemalo navedbe o ekstrateritorialnosti, prekinitvi zastaranja ali drugih posledicah kaznivih dejanj.)

(g) Ta nalog zajema tudi zaseg in izročitev predmetov, ki se morda potrebujejo kot dokaz:

Ta nalog zajema tudi zaseg in izročitev predmetov, ki jih je zahtevana oseba pridobila s kaznivim dejanjem:

Opis predmetov (in kraj) (če je znan):

(h) Za kaznivo(-a) dejanje(-a), na podlagi katerega(-ih) je bil ta nalog izdan, je zagrožen oziroma je bil izrečen

dosmrtni zapor ali dosmrtni ukrep, ki vključuje odvzem prostosti:

odreditvena država bo na zahtevo izvršitvene države zagotovila:

pregled izrečene kazni ali ukrepa – na zahtevo ali najpozneje po dvajsetih letih
in/ali

spodbujanje uporabe ukrepa pomilostitve, za katerega lahko oseba po pravu ali praksi odreditvene države upravičeno zaprosi, da se taka kazen ali ukrep ne izvrši.

<p>(i) Pravosodni organ, ki je izdal nalog:</p> <p>Uradni naziv:</p> <p>Ime njegovega predstavnika¹:</p> <p>Delovno mesto (naziv/položaj):</p> <p>Številka zadeve:</p> <p>Naslov:</p> <p>Telefonska št.: (klicna številka države) (številka omrežne skupine)</p> <p>Št. telefaksa (klicna številka države) (številka omrežne skupine)</p> <p>E-pošta:</p> <p>Kontaktne podatke osebe, na katero se je mogoče obrniti za potrebne praktične dogovore o predaji:</p>	
<p>Kadar je osrednji organ odgovoren za pošiljanje in upravno prejemanje naloga za prijetje:</p> <p>Ime osrednjega organa:</p> <p>Kontaktne osebe, če obstaja (naziv/položaj ter ime in priimek):</p> <p>Naslov:</p> <p>Telefonska št.: (klicna številka države) (številka omrežne skupine)</p> <p>Št. telefaksa (klicna številka države) (številka omrežne skupine)</p> <p>E-pošta:</p>	
<p>Podpis odreditvenega pravosodnega organa in/ali njegovega predstavnika:</p>	

¹ V različne jezikovne različice bo vključena navedba pooblaščenih oseb.

Evropska unija in Združeno kraljestvo sta se dogovorila o tem dokumentu, ki je zgolj informativne narave. Iz njega do datuma začetka uporabe ni mogoče izpeljati nobenih pravic. Številčenje členov je začasno.

Ime in priimek:

Delovno mesto (naziv/položaj):

Datum:

Uradni žig (če je na voljo):

PRILOGA LAW-6: IZMENJAVA INFORMACIJ IZ KAZENSKIH EVIDENC – TEHNIČNE IN PROCESNE SPECIFIKACIJE

POGLAVJE 1 – SPLOŠNE DOLOČBE

Člen 1: Cilj

Namen te priloge je določiti potrebne procesne in tehnične določbe za izvajanje naslova IX [Izmenjava informacij iz kazenskih evidenc] tretjega dela.

Člen 2: Komunikacijska mreža

1. Elektronska izmenjava informacij iz kazenskih evidenc med državo članico na eni strani in Združenim kraljestvom na drugi strani poteka z uporabo skupne komunikacijske infrastrukture, ki zagotavlja šifrirano komunikacijo.
2. Skupna komunikacijska infrastruktura je komunikacijsko omrežje čezevropskih telematskih storitev med upravami (TESTA). Vsak nadaljnji razvoj tega omrežja ali katerega koli alternativnega varnega omrežja zagotavlja, da vzpostavljena skupna komunikacijska infrastruktura še naprej izpolnjuje varnostne zahteve, ki so ustrezne za izmenjavo informacij iz kazenskih evidenc.

Člen 3: Programska oprema za medomrežno povezovanje

1. Države uporabljajo standardizirano programsko opremo za medomrežno povezovanje, ki omogoča povezovanje njihovih centralnih organov v skupno komunikacijsko infrastrukturo za elektronsko izmenjavo informacij iz kazenske evidence z drugimi državami v skladu z določbami naslova IX [Izmenjava informacij iz kazenskih evidenc] tretjega dela in to prilogo.
2. Programska oprema za medomrežno povezovanje je za države članice referenčna programska oprema sistema ECRIS ali njihova nacionalna programska oprema sistema ECRIS, ki je po potrebi prilagojena za namene izmenjave informacij z Združenim kraljestvom, kot je določeno v tem sporazumu.
3. Združeno kraljestvo je odgovorno za razvoj in delovanje lastne programske opreme za medomrežno povezovanje. V ta namen Združeno kraljestvo najpozneje pred začetkom veljavnosti tega sporazuma zagotovi, da njegova nacionalna programska oprema za medomrežno povezovanje deluje v skladu s protokoli in tehničnimi specifikacijami, določenimi za referenčno programsko opremo sistema ECRIS, ter vsemi nadaljnjimi tehničnimi zahtevami, ki jih določi agencija eu-LISA.
4. Združeno kraljestvo brez nepotrebnega odlašanja zagotovi tudi izvedbo vseh naknadnih tehničnih prilagoditev svoje nacionalne programske opreme za medomrežno povezovanje, ki so potrebne zaradi sprememb tehničnih specifikacij, določenih za referenčno programsko opremo sistema ECRIS, ali sprememb morebitnih nadaljnjih tehničnih zahtev, ki jih določi agencija eu-LISA. V ta namen Unija zagotovi, da je Združeno kraljestvo brez nepotrebnega odlašanja obveščeno o vseh načrtovanih spremembah tehničnih specifikacij ali zahtev in da prejme vse informacije, ki jih Združeno kraljestvo potrebuje za izpolnjevanje svojih obveznosti iz te priloge.

Člen 4: Informacije, ki jih je treba posredovati v uradnih obvestilih, zahtevkih in odgovorih

1. Vsa uradna obvestila iz člena LAW.EXINF.123 [Uradna obvestila] vključujejo naslednje obvezne informacije:
 - (a) informacije o obsojeni osebi (polno ime, datum rojstva, kraj rojstva (mesto in država), spol, državljanstvo in – če je ustrezno – prejšnje(-a) ime(-na));

- (b) informacije o vrsti obsodbe (datum obsodbe, naziv sodišča, datum, ko je odločba postala pravnomočna);
- (c) informacije o kaznivem dejanju, na podlagi katerega je bila izrečena obsodba (datum kaznivega dejanja, na katerem temelji obsodba, ime ali pravna kvalifikacija kaznivega dejanja ter sklicevanje na veljavne pravne določbe); in
- (d) informacije o vsebini obsodbe (predvsem kazen in morebitne spremljevalne kazni, varnostne ukrepe ter kasnejše odločbe o spremembi izvrševanja kazni).

2. V uradnih obvestilih se posredujejo naslednje neobvezne informacije, če so te vpisane v kazensko evidenco (točke (a) do (d)) ali so na voljo osrednjemu organu (točke (e) do (h)):

- (a) imena staršev obsojene osebe;
- (b) referenčna številka obsodbe;
- (c) kraj kaznivega dejanja;
- (d) prepovedi, ki izhajajo iz obsodbe;
- (e) matična številka obsojene osebe ali vrsta in številka osebnega dokumenta;
- (f) prstni odtisi, ki so bili odvzeti tej osebi;
- (g) psevdonim in/ali drugo(-a) ime(-na), če je ustrezno;
- (h) podoba obraza.

Poleg tega se lahko posredujejo vse druge informacije v zvezi z obsodbami, vnesenimi v kazenske evidence.

3. Vsi zahtevki za informacije iz člena LAW.EXINF.125 [Zahtevki za informacije] se predložijo v standardizirani elektronski obliki v skladu z vzorčnim obrazcem iz poglavja 2 [OBRAZCI] te priloge v enem od uradnih jezikov zaprosene države.

4. Vsi odgovori na zahtevke iz člena LAW.EXINF.126 [Odgovori na zahtevke] se predložijo v standardizirani elektronski obliki v skladu z vzorčnim obrazcem iz poglavja 2 [OBRAZCI] te priloge in jim je priložen seznam obsodb, kot je določeno v nacionalnem pravu. Zaprošena država odgovori v enem od svojih uradnih jezikov ali v katerem koli drugem jeziku, ki ga sprejmeta obe pogodbenici. Združeno kraljestvo na eni strani in Unija v imenu katere koli svoje države članice na drugi strani lahko uradno obvestita Specializirani odbor za sodelovanje pri kazenskem pregonu in pravosodno sodelovanje, kateri jeziki so sprejemljivi poleg uradnih jezikov navedene države.

5. Specializirani odbor za sodelovanje pri kazenskem pregonu in pravosodno sodelovanje po potrebi sprejme kakršne koli spremembe obrazcev iz poglavja 2 [OBRAZCI] te priloge iz odstavkov 3 in 4.

Člen 5: Format za posredovanje informacij

1. Pri pošiljanju informacij v skladu s členom LAW.EXINF.123 [Uradna obvestila] in členom LAW.EXINF.126 [Odgovori na zahtevke] v zvezi z imenom ali pravno klasifikacijo kaznivega dejanja in veljavnimi pravnimi določbami se države sklicujejo na ustrezno oznako za vsako kaznivo dejanje, navedeno v poslanih informacijah, kot je določeno v razpredelnici kaznivih dejanj v poglavju 3 [STANDARDIZIRANI FORMAT ZA POSREDOVANJE INFORMACIJ] te priloge. Če kaznivo dejanje ne ustreza nobeni posebni podkategoriji, se za to kaznivo dejanje uporabi oznaka „odprta kategorija“ ustrezne ali najbližje kategorije kaznivih dejanj ali, če te ni, oznaka „druga kazniva dejanja“.

2. Države lahko poleg tega zagotovijo razpoložljive informacije o ravni izvedbe kaznivega dejanja in ravni sodelovanja pri zagrešitvi kaznivega dejanja ter, po potrebi, o kazenski neodgovornosti ali delni kazenski odgovornosti oziroma povratništvu.

3. Pri pošiljanju informacij v skladu s členom LAW.EXINF.123 [Uradna obvestila] in členom LAW.EXINF.126 [Odgovori na zahteve] v zvezi z vsebino obsodbe, predvsem kaznijo in morebitnimi spremljevalnimi kaznimi, varnostnimi ukrepi ter kasnejšimi odločbami o spremembi izvrševanja kazni, se države sklicujejo na ustrezno oznako za vsako od kazni in ukrepov, navedenih v poslanih informacijah, kot je določeno v razpredelnici kazni in ukrepov v poglavju 3 [STANDARDIZIRANI FORMAT ZA POSREDOVANJE INFORMACIJ] te priloge. Če kazen ali ukrep ne ustreza nobeni posebni podkategoriji, se za to posebno kazen ali ukrep uporabi oznaka „odprta kategorija“ ustrezne ali najbližje kategorije kazni in ukrepov ali, če te ni, oznaka „druge kazni in ukrepi“.

4. Države po potrebi zagotovijo tudi razpoložljive informacije o vrsti in/ali pogojih izvršitve izrečene kazni ali ukrepa, kot je določeno v razpredelnici parametrov v poglavju 3 [STANDARDIZIRANI FORMAT ZA POSREDOVANJE INFORMACIJ] te priloge. Parameter „nekazenska sodba“ se navede le v primerih, ko država državljanstva zadevne osebe prostovoljno posreduje informacije o taki sodbi, ko odgovarja na zahtevek za informacije o obsodbah.

5. Države Specializiranemu odboru za sodelovanje na področju kazenskega pregona in pravosodno sodelovanje zagotovijo naslednje informacije, zlasti za razširjanje teh informacij drugim državam:

- (a) seznam nacionalnih kaznivih dejanj v vsaki od kategorij iz razpredelnice kaznivih dejanj v poglavju 3 [STANDARDIZIRANI FORMAT ZA POSREDOVANJE INFORMACIJ] te priloge. Seznam vključuje ime ali pravno klasifikacijo kaznivega dejanja in sklicevanje na veljavne pravne določbe. Zajema lahko tudi kratek opis sestavnih elementov kaznivega dejanja;
- (b) seznam vrst kazni, morebitnih dodatnih kazni, varnostnih ukrepov in morebitnih poznejših odločb o spremembi izvršitve kazni, kakor to določa nacionalno pravo, iz vsake kategorije v razpredelnici kazni ter kazenskih ukrepov iz poglavja 3 [STANDARDIZIRANI FORMAT ZA POSREDOVANJE INFORMACIJ] te priloge. Zajema lahko tudi kratek opis specifičnih kazni ali kazenskih ukrepov.

6. Države redno posodablajo sezname in opise iz odstavka 5. Posodobljene informacije se pošljejo Specializiranemu odboru za sodelovanje na področju kazenskega pregona in pravosodno sodelovanje.

7. Specializirani odbor za sodelovanje pri kazenskem pregonu in pravosodno sodelovanje po potrebi sprejme kakršne koli spremembe razpredelnic iz poglavja 3 [STANDARDIZIRANI FORMAT ZA POSREDOVANJE INFORMACIJ] te priloge iz odstavkov 1 do 4.

Člen 6: Nprekinjeno posredovanje

Če elektronski način posredovanja informacij začasno ni na voljo, države posredujejo informacije na kakršen koli način, ki omogoča pisni zapis, pod pogoji, ki osrednjemu organu zaprosene države omogočajo, da ugotovi njegovo verodostojnost za celotno obdobje nerazpoložljivosti.

Člen 7: Statistični podatki in poročanje

1. Ocenjevanje elektronske izmenjave informacij iz kazenskih evidenc v skladu z naslovom IX [Izmenjava informacij iz kazenskih evidenc] tretjega dela se izvaja redno. Ocena temelji na statistiki in poročilih zadevnih držav.

2. Vsaka država pripravi statistične podatke o izmenjavi, ki jo ustvari programska oprema za medomrežno povezovanje, in jih vsak mesec posreduje Specializiranemu odboru za sodelovanje na področju kazenskega pregona in pravosodno sodelovanje ter agenciji eu-LISA. Države Specializiranemu odboru za sodelovanje pri kazenskem pregonu in pravosodno sodelovanje ter agenciji eu-LISA predložijo tudi statistične podatke o številu državljanov drugih držav, obsojenih na njihovem ozemlju, in o številu takih obsodb.

Člen 8: Tehnične zahteve

Države pri izvajanju tega sporazuma upoštevajo skupne tehnične specifikacije za elektronsko izmenjavo informacij iz kazenske evidence, kot jih določi agencija eu-LISA, in brez nepotrebnega odlašanja ustrezno prilagodijo svoje sisteme.

POGLAVJE 2 – OBRAZCI

Zahtevek za informacije iz kazenske evidence

(a) Informacije o državi prosilki:

Država:

Osrednji organ(-i):

Kontaktna oseba:

Telefon (s klicno kodo):

Telefaks (s klicno kodo):

E-naslov:

Naslov za korespondenco:

Referenčna številka zadeve, kadar je poznana:

(b) Informacije o identiteti osebe, ki jo zahtevek zadeva ⁽¹⁾:

Polno ime (imena in vsi priimki):

Prejšnja imena:

Pseudonim in/ali drugo(-a) ime(-na), če obstaja(-jo):

Spol: M Ž

Državljanstvo:

Datum rojstva (s številkami: dd/mm/IIII):

Kraj rojstva (mesto in država):

Ime očeta:

Ime matere:

Stalno prebivališče ali znan naslov:

Matična številka osebe ali vrsta in številka osebnega dokumenta:

Prstni odtisi:

Podoba obraza:

Drugi razpoložljivi identifikacijski podatki:

(c) Namen zahtevka:

Označite ustrezno okence

- (1) kazenski postopek (prosimo, da navedete organ, pred katerim teče postopek, in referenčno številko zadeve, če je na voljo) ...
...
- (2) zahtevek izven kazenskega postopka (prosimo, da navedete organ, pred katerim teče postopek, in referenčno številko zadeve, če je na voljo, ter označite ustrezno okence):
- (i) zahtevek pravosodnega organa...
...
 - (ii) zahtevek pristojnega upravnega organa...
...
 - (iii) zahtevek zadevne osebe za informacije o lastni kazenski evidenci...
...

Namen, za katerega se zahtevajo informacije:

Organ prosilec:

- Zadevna oseba ni privolila v razkritje informacij (če se je zadevno osebo zaprosilo za privolitev v skladu z zakonodajo države prosilke).

Kontaktna oseba, če so potrebne dodatne informacije:

Ime in priimek:

Telefon:

E-naslov:

Druge informacije (na primer nujnost zahtevka):

Odgovor na zahtevek

Informacije o zadevni osebi

Označite ustrezno okence

Spodaj podpisani organ potrjuje, da:

- v kazenski evidenci zadevne osebe ni nobenih informacij o obsodbi
- v kazenski evidenci zadevne osebe so informacije o obsodbah; priložen je seznam obsodb;
- v kazenski evidenci zadevne osebe so druge informacije; te informacije so priložene (neobvezno);
- v kazenski evidenci zadevne osebe so informacije o obsodbah, vendar je država izreka obsodbe

sporočila, da se informacij o teh obsodbah ne sme posredovati za nobene druge namene, razen za kazenski postopek. Zahtevek za več informacij se lahko pošlje neposredno ... (navedite državo izreka obsodbe)

- v skladu z zakonodajo zaprosene države ni možno obravnavati zahtevkov, vloženih zaradi drugega namena kot zaradi kazenskega postopka.

Kontaktna oseba, če so potrebne dodatne informacije:

Ime in priimek:

Telefon:

E-naslov:

Druge informacije (omejitev uporabe informacij za zahtevke izven okvira kazenskega postopka):

Prosimo, navedite število priloženih strani:

V/Na

Dne

Podpis in uradni žig (če je ustrezno):

Priimek in položaj/organizacija:

Če je ustrezno, prosimo, da priložite seznam obsodb in vse skupaj pošljite državi prosilki. Obrazca in seznama obsodb ni treba prevajati v jezik države prosilke.

(¹) Za lažjo identifikacijo osebe je treba vpisati čim več informacij.

POGLAVJE 3 – STANDARDIZIRANI FORMAT ZA POSREDOVANJE INFORMACIJ

Skupna razpredelnica kategorij kaznivih dejanj z razpredelnico parametrov iz člena 5(1) in (2) poglavja 1 [Format za posredovanje informacij]

Koda	Kategorije in podkategorije kaznivih dejanj
0100 00 odprta kategorija	Kazniva dejanja, ki sodijo v pristojnost Mednarodnega kazenskega sodišča
0101 00	Genocid
0102 00	Hudodelstva zoper človečnost
0103 00	Vojna hudodelstva
0200 00 odprta	Sodelovanje v hudodelski združbi

Evropska unija in Združeno kraljestvo sta se dogovorila o tem dokumentu, ki je zgolj informativne narave. Iz njega do datuma začetka uporabe ni mogoče izpeljati nobenih pravic. Številčenje členov je začasno.

kategorija	
0201 00	Vodenje kriminalne združbe
0202 00	Zavestno sodelovanje v kazenskih dejavnostih kriminalne združbe
0203 00	Zavestno sodelovanje v nekazenskih dejavnostih kriminalne združbe
0300 00 odprta kategorija	Terorizem
0301 00	Vodenje teroristične skupine
0302 00	Zavestno sodelovanje v dejavnostih teroristične skupine
0303 00	Financiranje terorizma
0304 00	Javno ščuvanje k storitvi terorističnega kaznivega dejanja
0305 00	Novačenje in usposabljanje za teroristične dejavnosti
0400 00 odprta kategorija	Trgovina z ljudmi
0401 00	Trgovina z ljudmi za namen izkoriščanja dela ali storitev
0402 00	Trgovina z ljudmi za namen izkoriščanja prostitucije drugih oseb oziroma drugih oblik spolnega izkoriščanja
0403 00	Trgovina z ljudmi za namen odstranitve organov ali človeškega tkiva
0404 00	Trgovina z ljudmi za namen suženjstva, dejavnosti, podobnih suženjstvu, ali hlapčevstva
0405 00	Trgovina z ljudmi za namen izkoriščanja dela ali storitev mladoletnih oseb
0406 00	Trgovina z ljudmi za namen izkoriščanja prostitucije mladoletnih oseb oziroma drugih oblik njihovega spolnega izkoriščanja

0407 00	Trgovina z ljudmi za namen odstranitve organov ali človeškega tkiva mladoletnih oseb
0408 00	Trgovina z ljudmi za namen suženjstva, dejavnosti, podobnih suženjstvu, ali hlapčevstva mladoletnih oseb
0500 00 odprta kategorija	Nezakonita trgovina (1) in druga kazniva dejanja v zvezi z orožjem, strelnim orožjem, njegovimi sestavnimi deli, strelivom in razstrelivom
0501 00	Nezakonita proizvodnja orožja, strelnega orožja, njegovih sestavnih delov, streliva in razstreliva
0502 00	Nezakonita proizvodnja orožja, strelnega orožja, njegovih sestavnih delov, streliva in razstreliva na nacionalni ravni (2)
0503 00	Nezakonit izvoz ali uvoz orožja, strelnega orožja, njegovih sestavnih delov, streliva in razstreliva
0504 00	Nedovoljeno posedovanje ali uporaba orožja, strelnega orožja, njegovih sestavnih delov, streliva in razstreliva
0600 00 odprta kategorija	Okoljski kriminal
0601 00	Uničenje ali poškodovanje zaščitene živalske in rastlinske vrste
0602 00	Nezakoniti izpusti ali izlitja onesnaževalnih snovi ali ionizirajočega sevanja v zrak, zemljo ali vodo
0603 00	Kazniva dejanja v zvezi z odpadki, vključno z nevarnimi odpadki
0604 00	Kazniva dejanja v zvezi s prepovedano trgovino (1) z zaščitnimi živalskimi in rastlinskimi vrstami ali njihovimi deli
0605 00	Nenamerno storjena okoljska kazniva dejanja
0700 00 odprta kategorija	Kazniva dejanja v zvezi z drogami ali njihovimi predhodnimi sestavinami in druga kazniva dejanja proti javnemu zdravju
0701 00	Kazniva dejanja v zvezi z nezakonito trgovino (3) s prepovedanimi drogami,

	psihotropnimi snovmi in predhodnimi sestavinami, ki niso izključno za osebno uporabo storilcev
0702 00	Nezakonito uživanje drog ter njihovo pridobivanje, posedovanje, izdelovanje ali proizvodnja izključno za osebno uporabo storilcev
0703 00	Pomoč drugim pri nezakonitem jemanju prepovedanih drog ali psihotropnih snovi ali spodbujanje drugih k temu
0704 00	Proizvodnja ali izdelovanje prepovedanih drog, ki niso izključno za osebno uporabo
0800 00 odprta kategorija	Kazniva dejanja zoper osebe
0801 00	Naklepni umor
0802 00	Hujše oblike naklepnega umora (4)
0803 00	Nenaklepni umor
0804 00	Naklepni umor novorojenčka, ki ga zagreši mati
0805 00	Nezakonit abortus
0806 00	Nezakonita evtanazija
0807 00	Kazniva dejanja v zvezi s samomorom
0808 00	Nasilje, ki povzroči smrt
0809 00	Povzročitev posebno hude telesne poškodbe, zmaličenja ali trajne invalidnosti
0810 00	Nenamerna povzročitev posebno hude telesne poškodbe, zmaličenja ali trajne invalidnosti
0811 00	Povzročitev lažje telesne poškodbe
0812 00	Nenamerna povzročitev manjše telesne poškodbe
0813 00	Izpostavljanje nevarnosti izgube življenja ali posebno hude telesne poškodbe

Evropska unija in Združeno kraljestvo sta se dogovorila o tem dokumentu, ki je zgolj informativne narave. Iz njega do datuma začetka uporabe ni mogoče izpeljati nobenih pravic. Številčenje členov je začasno.

0814 00	Mučenje
0815 00	Opustitev nudenja pomoči
0816 00	Kazniva dejanja v zvezi z odstranitvijo organov ali tkiva brez dovoljenja ali privolitve
0817 00	Kazniva dejanja, povezana z nezakonito trgovino (3) s človeškimi organi in tkivi
0818 00	Nasilje ali grožnje v družini
0900 00 odprta kategorija	Kazniva dejanja zoper osebno svobodo, dostojanstvo in druge zaščitene interese, vključno z rasizmom in ksenofobijo
0901 00	Ugrabitev, ugrabitev zaradi odkupnine, nezakonito pridržanje
0902 00	Nezakonita aretacija ali odvzem prostosti s strani javnega organa
0903 00	Jemanje talcev
0904 00	Nezakonit zaseg letala ali ladje
0905 00	Žaljenje, klevetanje, obrekovanje, zaničevanje
0906 00	Nevarnosti
0907 00	Izsiljevanje, pritiski, zalezovanje, nadlegovanje ali psihološko ali čustveno nasilje
0908 00	Oderuštvo
0909 00	Hudo oderuštvo
0910 00	Nezakonit vstop na zasebno posest
0911 00	Vdor v zasebnost, ki ni nezakonit vstop na zasebno posest
0912 00	Kazniva dejanja zoper varstvo osebnih podatkov
0913 00	Nezakonito prestrezanje podatkov ali prisluškovanje

Evropska unija in Združeno kraljestvo sta se dogovorila o tem dokumentu, ki je zgolj informativne narave. Iz njega do datuma začetka uporabe ni mogoče izpeljati nobenih pravic. Številčenje členov je začasno.

0914 00	Diskriminacija na podlagi spola, rase, spolne usmerjenosti, veroizpovedi ali etnične pripadnosti
0915 00	Javno spodbujanje k rasni diskriminaciji
0916 00	Javno spodbujanje k rasnemu sovraštvu
0917 00	Izsiljevanje
1000 00 odprta kategorija	Kazniva dejanja zoper spolno nedotakljivost
1001 00	Posilstvo
1002 00	Hudo posilstvo (5), ki ni posilstvo mladoletne osebe
1003 00	Spolni napad
1004 00	Napeljevanje k prostituciji ali spolnemu dejanju
1005 00	Nespodobno razkazovanje
1006 00	Spolno nadlegovanje
1007 00	Nagovarjanje prostitutke(-a)
1008 00	Spolno izkoriščanje otrok
1009 00	Kazniva dejanja v zvezi z otroško pornografijo ali nespodobnimi slikami mladoletnih oseb
1010 00	Posilstvo mladoletne osebe
1011 00	Spolno nasilje nad mladoletno osebo
1100 00 odprta kategorija	Kazniva dejanja proti družinskemu pravu
1101 00	Nedovoljeni spolni odnosi med ožjimi družinskimi člani

Evropska unija in Združeno kraljestvo sta se dogovorila o tem dokumentu, ki je zgolj informativne narave. Iz njega do datuma začetka uporabe ni mogoče izpeljati nobenih pravic. Številčenje členov je začasno.

1102 00	Poligamija
1103 00	Izogibanje plačevanju preživnine ali izogibanje preživninskim obveznostim
1104 00	Zanemarjanje ali zapustitev mladoletne ali invalidne osebe
1105 00	Neizpolnitev odredbe o privedbi ali odstranitvi mladoletne osebe
1200 00 odprta kategorija	Kazniva dejanja zoper državo, javni red, izvedbo sodnega postopka ali javnega uradnika
1201 00	Vohunjenje
1202 00	Veleizdaja
1203 00	Kazniva dejanja v zvezi z volitvami in referendumom
1204 00	Poskus ogrožanja življenja ali zdravja voditelja države
1205 00	Žalitev države, naroda ali državnih simbolov
1206 00	Žalitev predstavnika javnega organa ali upiranje le-temu
1207 00	Oderuštvo in izsiljevanje predstavnika javnega organa ali pritisk nanj
1208 00	Grožnje predstavniku javnega organa ali nasilje nad njim
1209 00	Kazniva dejanja v zvezi z javnim redom, kršenje javnega miru
1210 00	Nasilje med športnimi prireditvami
1211 00	Tatvina javnih ali upravnih dokumentov
1212 00	Oviranje ali preprečevanje dela sodišča, dajanje neresničnih izjav v kazenskem ali sodnem postopku, kriva izpovedba
1213 00	Nezakonito posebljanje osebe ali organa
1214 00	Pobeg iz zapora

1300 00 odprta kategorija	Kazniva dejanja zoper javno premoženje ali javni interes
1301 00	Goljufija v zvezi z javnimi, socialno-varstvenimi ali družinskimi dodatki
1302 00	Goljufija, ki vpliva na evropske dodatke
1303 00	Kazniva dejanja v zvezi z nezakonitimi igrami na srečo
1304 00	Oviranje postopkov javnih razpisov
1305 00	Aktivna ali pasivna korupcija javnega uslužbenca ali osebe, ki opravlja javno funkcijo, ali javnega organa
1306 00	Poneverjanje, nezakonita prisvojitve ali druga zloraba lastnine s strani javnega uradnika
1307 00	Zloraba položaja s strani javnega uradnika
1400 00 odprta kategorija	Davčna in carinska kazniva dejanja
1401 00	Davčna kazniva dejanja
1402 00	Carinska kazniva dejanja
1500 00 odprta kategorija	KAZNIVA DEJANJA V ZVEZI Z GOSPODARSTVOM IN TRGOVINO
1501 00	Stečaj ali goljufiva nesolventnost
1502 00	Kršitev računovodskih predpisov, poneverjanje, utaja premoženja ali nezakonito povečanje obveznosti podjetja
1503 00	Kršitev pravil konkurence
1504 00	Pranje premoženjskih koristi, pridobljenih s kaznivim dejanjem

Evropska unija in Združeno kraljestvo sta se dogovorila o tem dokumentu, ki je zgolj informativne narave. Iz njega do datuma začetka uporabe ni mogoče izpeljati nobenih pravic. Številčenje členov je začasno.

1505 00	Aktivna ali pasivna korupcija v zasebnem sektorju
1506 00	Razkritje skrivnosti ali kršenje obveznosti varovanja skrivnosti
1507 00	Trgovanje na podlagi notranjih informacij
1600 00 odprta kategorija	Kazniva dejanja zoper premoženje ali poškodovanje blaga
1601 00	Nezakonita prisvojitvev
1602 00	Nezakonita prisvojitvev ali preusmeritev energije
1603 00	Goljufija, ki vključuje sleparjenje
1604 00	Preprodaja ukradenega blaga
1605 00	Nezakonita trgovina (6) s kulturnimi dobrinami, vključno s starinami in umetniškimi deli
1606 00	Namerna poškodba ali uničenje lastnine
1607 00	Nenamerna poškodba ali uničenje lastnine
1608 00	Sabotaža
1609 00	Kazniva dejanja zoper industrijsko ali intelektualno lastnino
1610 00	Požig
1611 00	Požig, ki je povzročil smrt ali poškodbo oseb
1612 00	Gozdni požig
1700 00 odprta kategorija	Tatvina
1701 00	Kraja

1702 00	Tatvina po nezakonitem vstopu na posest
1703 00	Tatvina z uporabo nasilja ali orožja ali uporabo groženj z nasiljem ali orožjem nad osebo
1704 00	Različne vrste velikih tatvin, pri katerih ni bilo uporabljeno nasilje ali orožje oziroma grožnja z nasiljem ali orožjem nad osebami
1800 00 odprta kategorija	Kazniva dejanja zoper informacijske sisteme in drug računalniški kriminal
1801 00	Nezakonit dostop do informacijskih sistemov
1802 00	Nezakonito poseganje v sistem
1803 00	Nezakonito poseganje v podatke
1804 00	Proizvodnja, posedovanje, razširjanje računalniških naprav ali podatkov, ki omogočajo storitev računalniških kaznivih dejanj, ali trgovina z njimi
1900 00 odprta kategorija	Ponarejanje plačilnih sredstev
1901 00	Ponarejanje denarja
1902 00	Ponarejanje negotovinskih plačilnih sredstev
1903 00	Ponarejanje javnih fiduciarnih dokumentov
1904 00	Dajanje v obtok/uporaba ponarejenega denarja, negotovinskih plačilnih sredstev ali javnih fiduciarnih dokumentov
1905 00	Posedovanje naprave za ponarejanje denarja ali javnih fiduciarnih dokumentov
2000 00 odprta kategorija	Ponarejanje dokumentov
2001 00	Ponarejanje (spreminjanje) javnih ali upravnih dokumentov s strani fizične osebe

Evropska unija in Združeno kraljestvo sta se dogovorila o tem dokumentu, ki je zgolj informativne narave. Iz njega do datuma začetka uporabe ni mogoče izpeljati nobenih pravic. Številčenje členov je začasno.

2002 00	Ponarejanje (spreminjanje) dokumenta s strani javnega uslužbenca ali javnega organa
2003 00	Dobava ali pridobivanje ponarejenega javnega ali upravnega dokumenta; dobava ali pridobivanje ponarejenega dokumenta s strani javnega uslužbenca ali javnega organa
2004 00	Uporaba ponarejenih javnih ali upravnih dokumentov
2005 00	Posedovanje naprave za ponarejanje (spreminjanje) javnih ali upravnih dokumentov
2006 00	Ponarejanje zasebnih dokumentov s strani fizične osebe
2100 00 odprta kategorija	KAZNIVA DEJANJA PROTI PROMETNIM PREDPISOM
2101 00	Nevarna vožnja
2102 00	Vožnja pod vplivom alkohola ali prepovedanih drog
2103 00	Vožnja brez voznškega dovoljenja ali med izgubo voznškega dovoljenja
2104 00	Nedovoljena zapustitev kraja nesreče
2105 00	Izogibanje cestni kontroli
2106 00	Kazniva dejanja v zvezi s cestnim prometom
2200 00 odprta kategorija	Kazniva dejanja zoper delovno pravo
2201 00	Nezakonito zaposlovanje
2202 00	Kazniva dejanja v zvezi s prejemki, vključno s prispevki za socialno varnost
2203 00	Kazniva dejanja v zvezi z delovnimi pogoji, zdravjem in varstvom pri delu
2204 00	Kazniva dejanja v zvezi z dostopom do poklicne dejavnosti ali z njenim izvajanjem
2205 00	Kazniva dejanja v zvezi z delovnim časom in časom za počitek

2300 00 odprta kategorija	Kazniva dejanja zoper migracijsko pravo
2301 00	Nedovoljen vstop ali bivanje
2302 00	Omogočanje nedovoljenega vstopa in bivanja
2400 00 odprta kategorija	Kazniva dejanja zoper vojaško obveznost
2500 00 odprta kategorija	Kazniva dejanja v zvezi s hormonskimi snovmi in drugimi spodbujevalci rasti
2501 00	Nezakonit uvoz, izvoz ali dobava hormonskih snovi in drugih spodbujevalcev rasti
2600 00 odprta kategorija	Kazniva dejanja v zvezi z jedrskim materialom ali drugimi nevarnimi radioaktivnimi snovmi
2601 00	Nezakonit uvoz, izvoz, dobava ali pridobitev jedrskih ali radioaktivnih materialov
2700 00 odprta kategorija	Drugi prekrški
2701 00	Druga naklepna kazniva dejanja
2702 00	Druga nenaklepna kazniva dejanja

(1) Razen, če v tej kategoriji ni določeno drugače, „trgovina“ pomeni uvoz, izvoz, pridobitev, prodajo, dobavo, premik ali prevoz.

(2) Za namene te podkategorije trgovina vključuje pridobitev, prodajo, dostavo, premik ali prevoz.

(3) Za namene te podkategorije trgovina vključuje uvoz, izvoz, pridobitev, prodajo, dobavo, premik ali prevoz.

(4) Na primer: posebno težke okoliščine.

(5) Na primer posilstvo na zelo okruten način.

(6) Trgovina vključuje uvoz, izvoz, pridobitev, prodajo, dobavo, premik ali prevoz.

Evropska unija in Združeno kraljestvo sta se dogovorila o tem dokumentu, ki je zgolj informativne narave. Iz njega do datuma začetka uporabe ni mogoče izpeljati nobenih pravic. Številčenje členov je začasno.

Parametri		
Raven dokončanja:	Dokončano dejanje	C
	Poskus ali priprava	A
	Neposredovani element	∅
Raven sodelovanja:	Storilec	M
	Pomočnik in soudeleženec ali pobudnik/organizator, zarotnik	H
	Neposredovani element	∅
Izključitev kazenske odgovornosti:	Neprištevnost ali zmanjšana odgovornost	S
Povratništvo		R

Skupna razpredelnica kategorij kazni in kazenskih ukrepov z razpredelnico parametrov iz člena 5(3) in (4) poglavja 1 [Format za posredovanje informacij]

Koda	Kategorije in podkategorije kazni in kazenskih ukrepov
1000 odprta kategorija	Odvzem prostosti
1001	Zaporna kazen
1002	Doživljenjska zaporna kazen
2000 odprta kategorija	Omejevanje osebne svobode
2001	Prepoved zahajanja na določene kraje
2002	Omejitev potovanja v tujino

Evropska unija in Združeno kraljestvo sta se dogovorila o tem dokumentu, ki je zgolj informativne narave. Iz njega do datuma začetka uporabe ni mogoče izpeljati nobenih pravic. Številčenje členov je začasno.

2003	Prepoved nahajanja na določenih krajih
2004	Prepoved obiska množične prireditve
2005	Prepoved stopiti v stik z določeno osebo prek kakršnih koli sredstev
2006	Elektronski nadzor (1)
2007	Obveznost javljanja določenemu organu ob določenem času
2008	Obveznost biti/prebivati na določenem mestu
2009	Obveznost biti ob določenem času v kraju stalnega prebivališča
2010	Obveznost spoštovanja spremljevalnih ukrepov, ki jih odredi sodišče, vključno z obveznostjo ostati pod nadzorom
3000 odprta kategorija	Prepoved posebne pravice ali zmožnosti
3001	Odvzem položaja
3002	Izguba/začasna ukinitvev zmožnosti opravljanja javne funkcije ali imenovanja na javno funkcijo
3003	Izguba/začasna ukinitvev pravice voliti ali biti izvoljen
3004	Nezmožnost sklepanja pogodb z javno upravo
3005	Izguba pravice do prejemanja javnih subvencij
3006	Prekinitev veljavnosti vozniškega dovoljenja (2)
3007	Začasni odvzem vozniškega dovoljenja
3008	Prepoved vožnje določenih vozil
3009	Izguba/začasna ukinitvev starševske pravice
3010	Izguba/začasna ukinitvev pravice biti strokovnjak v sodnem postopku/pričati pod

Evropska unija in Združeno kraljestvo sta se dogovorila o tem dokumentu, ki je zgolj informativne narave. Iz njega do datuma začetka uporabe ni mogoče izpeljati nobenih pravic. Številčenje členov je začasno.

	prisego/bitni član porote
3011	Izguba/začasna ukinitvev pravice zakonitega skrbništva (3)
3012	Izguba/začasna ukinitvev pravice do odlikovanja ali naziva
3013	Prepoved izvajanja strokovne, trgovinske ali socialne dejavnosti
3014	Prepoved dela ali dejavnosti z mladoletnimi osebami
3015	Dolžnost zapreti podjetje
3016	Prepoved posedovanja ali nošenja orožja
3017	Preklic lovskega/ribiškega dovoljenja
3018	Prepoved izdaje čekov ali uporabe plačilnih/kreditnih kartic
3019	Prepoved imeti živali
3020	Prepoved posedovanja ali uporabe določenih predmetov, ki niso orožje
3021	Prepoved določenih iger/športov
4000 odprta kategorija	Prepoved bivanja na določenem ozemlju ali izgon z njega
4001	Prepoved bivanja na nacionalnem ozemlju
4002	Izgon z nacionalnega ozemlja
5000 odprta kategorija	Osebne zahteve
5001	Napotitev na zdravljenje ali druge oblike terapije
5002	Vključitev v program za socialni nadzor nad pogojno obsojenimi osebami
5003	Obvezna oskrba/nadzor s strani družine

Evropska unija in Združeno kraljestvo sta se dogovorila o tem dokumentu, ki je zgolj informativne narave. Iz njega do datuma začetka uporabe ni mogoče izpeljati nobenih pravic. Številčenje členov je začasno.

5004	Vzgojni ukrepi
5005	Socialno-sodni nadzor
5006	Obvezno usposabljanje/delo
5007	Obvezna zagotovitev določenih informacij pravosodnim organom
5008	Nujna objava sodbe
5009	Obveznost povrniti škodo, povzročeno s kaznivim dejanjem
6000 odprta kategorija	Kazni v zvezi z osebno lastnino
6001	Zaplemba
6002	Rušenje objektov
6003	Obnova
7000 odprta kategorija	Napotitev v institucijo
7001	Napotitev v psihiatrično bolnišnico
7002	Napotitev v institucijo za detoksifikacijo
7003	Napotitev v izobraževalno institucijo
8000 odprta kategorija	Denarne kazni
8001	Globa
8002	Globa, ki temelji na dnevnem osebnem dohodku (4)
8003	Globa v korist posebnega prejemnika (5)

Evropska unija in Združeno kraljestvo sta se dogovorila o tem dokumentu, ki je zgolj informativne narave. Iz njega do datuma začetka uporabe ni mogoče izpeljati nobenih pravic. Številčenje členov je začasno.

9000 odprta kategorija	Delovne kazni
9001	Storitev ali delo za skupnost
9002	Storitev ali delo v korist skupnosti, ki ga dopolnjujejo drugi omejevalni ukrepi
10000 odprta kategorija	Vojaške kazni
10001	Izguba vojaškega čina (6)
10002	Izgon iz poklicne vojaške službe
10003	Vojaški zapor
11000 odprta kategorija	Izključitev/odlog kazni, opozorilo
12000 odprta kategorija	Druge kazni in kazenski ukrepi

Parametri (določi se po potrebi)	
∅	Kazen
m	Ukrep
a	Odložena kazen/ukrep
b	Delno odložena kazen/ukrep
c	Odložena kazen/ukrep, ki je pogojna/z nadzorom
d	Delno odložena kazen/ukrep, ki je pogojna/z nadzorom

e	Sprememba kazni/ukrepa
f	Alternativna kazen/ukrep, prvotno izrečen/a kot glavna kazen
g	Alternativna kazen/ukrep, prvotno izrečena za primer nespoštovanja glavne kazni
h	Razveljavitev odložene kazni/ukrepa
i	Naknadno oblikovanje splošne kazni
j	Prekinitev izvršbe/odložitve kazni/ukrepa (7)
k	Odpust kazni
l	Odpust odložene kazni
n	Konec kazni
o	Oprostitev
p	Amnestija
q	Pogojni izpust (izpust osebe pred koncem prestajanja kazni pod posebnimi pogoji)
r	Rehabilitacija (z izbrisom kazni/brez izbrisa kazni iz kazenske evidence)
s	Kazen ali ukrep za mladoletne osebe
t	Nekazenska sodba (8)

- (1) Stacionarni ali mobilni nadzor.
- (2) Za novo vozniško dovoljenje je potrebna ponovna vloga.
- (3) Zakoniti skrbnik osebe, ki ji je odvzeta poslovna sposobnost, ali mladoletne osebe.
- (4) Globa, izražena v enotah na dan.
- (5) Npr.: za institucijo, združenje, sklad ali žrtev.
- (6) Vojaška degradacija.
- (7) Ne povzroči preprečitve izvršitve kazni.
- (8) Podatki o tem parametru se sporočijo samo, če zanje zaprosi država, katere državljan je zadevna oseba.

PRILOGA LAW-7: OPREDELITEV TERORIZMA

1. Področje uporabe

Za namene naslova IX [Izmenjava informacij iz kazenskih evidenc] tretjega dela, točke (b) člena LAW.SURR.79(3) [Področje uporabe], člena LAW.SURR.79(4) [Področje uporabe], točke (c) člena LAW.SURR.82(2) [Izjema za politična kazniva dejanja], točke (a) člena LAW.CONFISC.15(2) [Razlogi za zavrnitev], PRILOGE LAW-5 [NALOG ZA PRIJETJE] in PRILOGE LAW-8 [Zamrznitev in zaplemba] „terorizem“ pomeni kazniva dejanja, kot so opredeljena v odstavkih 3 do 14 te priloge.

2. Opredelitvi teroristične skupine in strukturirane skupine

2.1. „Teroristična skupina“ pomeni strukturirano skupino več kot dveh oseb, ki se ustanovi za določen čas in usklajeno izvršuje teroristična kazniva dejanja.

2.2. „Strukturirana skupina“ pomeni skupino, ki ni sestavljena zgolj naključno za takojšnjo izvršitev kaznivega dejanja in ki nima nujno formalno določenih vlog svojih članov, kontinuitete članstva ali razvite strukture.

3. Teroristična kazniva dejanja

3.1. Naklepna dejanja, opredeljena kot kazniva dejanja po notranjem pravu, ki lahko glede na svojo naravo ali okoliščine resno škodijo državi ali mednarodni organizaciji, če so storjena z enim od ciljev iz odstavka 3.2:

- (a) napadi na življenje osebe, ki lahko povzročijo smrt;
- (b) napadi na telesno celovitost osebe;
- (c) ugrabitev ali jemanje talcev;
- (d) precejšnje uničenje vladnih ali javnih objektov, prevoznega sistema, infrastrukture, vključno z informacijskim sistemom, ploščadi, postavljene na epikontinentalnem pasu, javnega kraja ali zasebne lastnine, ki lahko ogrozi življenje ljudi ali povzroči večjo gospodarsko izgubo;
- (e) ugrabitev zrakoplova, plovil ali drugih sredstev tovornega prevoza ali javnih prevoznih sredstev;
- (f) proizvodnja, posedovanje, pridobitev, prevoz, dobava ali uporaba razstreliva ali orožja, vključno s kemičnim, biološkim, radiološkim ali jedrskim orožjem, pa tudi raziskave in razvoj kemičnega, biološkega, radiološkega ali jedrskega orožja;
- (g) spuščanje nevarnih snovi ali povzročanje požarov, poplav ali eksplozij, ki lahko ogrozijo človekovo življenje;
- (h) motnje ali prekinitve oskrbe z vodo, elektriko ali drugimi osnovnimi naravnimi viri, ki lahko ogrozijo človekovo življenje;

- (i) resno oviranje ali prekinjanje delovanja informacijskega sistema z vnašanjem računalniških podatkov, posredovanjem, poškodovanjem, brisanjem, slabšanjem, spreminjanjem ali onemogočanjem takih podatkov ali z onemogočanjem dostopa do takih podatkov, in sicer namerno in brez te pravice, kadar:
 - i. je prizadetih precej informacijskih sistemov z uporabo orodja, ki je bilo zasnovano ali prilagojeno predvsem za ta namen;
 - ii. kaznivo dejanje povzroča resno škodo;
 - iii. je kaznivo dejanje storjeno zoper informacijski sistem kritične infrastrukture;
- (j) brisanje, poškodovanje, slabšanje, spreminjanje ali onemogočanje računalniških podatkov v informacijskem sistemu ali namerno in brez pravice onemogočanje dostopa do takih podatkov, kadar je kaznivo dejanje storjeno zoper informacijski sistem kritične infrastrukture;
- (k) grožnja, da bo storjeno katero od dejanj iz točk (a) do (j).

3.2. Cilji iz odstavka 3.1 so:

- (a) resno ustrahovati prebivalstvo;
- (b) nezakonito prisiliti vlado ali mednarodno organizacijo, da neko dejanje stori ali opusti;
- (c) resno destabilizirati ali uničiti temeljne politične, ustavne, gospodarske ali socialne strukture države ali mednarodne organizacije.

4. Kazniva dejanja v povezavi s teroristično skupino

Naslednja naklepna dejanja:

- (a) vodenje teroristične skupine;
- (b) sodelovanje v dejavnostih teroristične skupine, vključno s priskrbo informacij ali dobavo materialnih sredstev ali z vsakršnim financiranjem dejavnosti teroristične skupine, ob zavedanju, da bo takšno sodelovanje prispevalo h kaznivim dejavnostim teroristične skupine.

5. Javno ščuvanje k storitvi terorističnega kaznivega dejanja

Distribucija ali zagotavljanje sporočila javnosti na kakršen koli drug način, na spletu ali zunaj njega, z namenom napeljevanja k storitvi enega od kaznivih dejanj iz točk (a) do (j) odstavka 3.1, kadar takšno ravnanje neposredno ali posredno, na primer s povečevanjem terorističnih dejanj, zagovarja storitev terorističnih kaznivih dejanj, kar povzroča nevarnost, da bo eno ali več takih kaznivih dejanj lahko storjenih, ko se stori naklepno.

6. Novačenje za terorizem

Spodbujanje druge osebe, da stori ali prispeva k storitvi katerega od kaznivih dejanj iz točk (a) do (j) odstavka 3.1 ali iz odstavka 4, ko se stori naklepno.

7. Zagotavljanje usposabljanja za terorizem

Dajanje navodil za izdelavo ali uporabo razstreliva, strelnega ali drugega orožja ali škodljivih ali nevarnih snovi oziroma v zvezi z drugimi posebnimi metodami ali tehnikami z namenom storitve ali prispevanja k storitvi katerega od kaznivih dejanj iz točk (a) do (j) odstavka 3.1 ob zavedanju, da so zagotovljene spretnosti namenjene uporabi v ta namen, ko se stori naklepno.

8. Prejemanje usposabljanja za terorizem

Prejemanje navodil za izdelavo ali uporabo razstreliva, strelnega ali drugega orožja ali škodljivih ali nevarnih snovi oziroma v zvezi z drugimi posebnimi metodami ali tehnikami z namenom storitve ali prispevanja k storitvi katerega od kaznivih dejanj iz točk (a) do (j) odstavka 3.1, ko se stori naklepno.

9. Potovanje za namen terorizma

9.1. Potovanje v drugo državo z namenom storitve ali prispevanja k storitvi katerega od terorističnih kaznivih dejanj iz odstavka 3, z namenom sodelovanja v dejavnostih teroristične skupine ob zavedanju, da bo to sodelovanje prispevalo h kaznivim dejavnostim te skupine, kakor je navedeno v odstavku 4, ali z namenom usposabljanja za terorizem oziroma zagotavljanja takšnega usposabljanja iz odstavkov 7 in 8, ko se stori naklepno.

9.2. Tudi naslednje ravnanje, ko se stori naklepno:

- (a) potovanje v navedeno državo z namenom storitve ali prispevanja k storitvi katerega od terorističnih kaznivih dejanj iz odstavka 3, z namenom sodelovanja v dejavnostih teroristične skupine ob zavedanju, da bo to sodelovanje prispevalo h kaznivim dejavnostim te skupine, kakor je navedeno v odstavku 4, ali z namenom usposabljanja za terorizem oziroma zagotavljanja takšnega usposabljanja iz odstavkov 7 in 8; ali
- (b) pripravljala dejanja osebe, ki vstopa v drugo državo z namenom storitve ali prispevanja k storitvi katerega od terorističnih kaznivih dejanj iz odstavka 3.1.

10. Organiziranje ali drugačno omogočanje potovanja za namen terorizma

Vsako organizacijsko ali olajševalno dejanje, ki pomaga kateri koli osebi pri potovanju za namen terorizma, kot je navedeno v odstavku 9.1 in točki (a) odstavka 9.2, ob zavedanju, da je tako zagotovljena pomoč namenjena temu, ko se stori naklepno.

11. Financiranje terorizma

11.1. Zagotavljanje ali zbiranje sredstev na kakršen koli način, neposredno ali posredno, z namenom, da se uporabijo, ali ob zavedanju, da se bodo v celoti ali delno uporabila za storitev ali prispevek k storitvi katerega koli kaznivega dejanja iz odstavkov 3 do 10, ko se stori naklepno.

11.2. Če financiranje terorizma iz odstavka 11.1 zadeva katero koli kaznivo dejanje iz odstavkov 3, 4 in 9, ni nujno, da se sredstva dejansko uporabijo, v celoti ali delno, za storitev ali prispevanje k storitvi katerega od navedenih kaznivih dejanj, niti potrebno, da storilec ve, za katero konkretno kaznivo dejanje ali konkretna kazniva dejanja se bodo sredstva uporabila.

12. Druga kazniva dejanja, povezana s terorističnimi dejavnostmi

Naslednja naklepna dejanja:

- (a) velika tatvina z namenom storitve katerega od kaznivih dejanj iz odstavka 3;
- (b) izsiljevanje z namenom storitve katerega od kaznivih dejanj iz odstavka 3;
- (c) sestavljanje ali uporaba lažnih upravnih dokumentov z namenom storitve katerega od kaznivih dejanj iz točk (a) do (j) odstavka 3.1, iz točke (b) odstavka 4 in iz odstavka 9.

13. Povezava s terorističnimi kaznivimi dejanji

Da bi se kaznivo dejanje iz odstavkov 4 do 12 štelo za teroristično dejanje iz odstavka 1, ni treba, da je teroristično dejanje dejansko storjeno, prav tako pa ni treba, kar zadeva kazniva dejanja iz odstavkov 5 do 10 in 12, vzpostaviti povezave z drugim specifičnim kaznivim dejanjem iz te priloge.

14. Pomoč, napeljevanje in poskus

Naslednja dejanja:

- (a) pomoč pri storitvi kaznivega dejanja iz odstavkov 3 do 8, 11 in 12;
- (b) napeljevanje h kaznivemu dejanju iz odstavkov 3 do 12 ter
- (c) poskus storitve kaznivega dejanja iz odstavkov 3, 6 in 7, iz odstavka 9.1, iz točke (a) odstavka 9.2 ter iz odstavkov 11 in 12, razen posedovanja iz točke (f) odstavka 3.1 in kaznivega dejanja iz točke (k) odstavka 3.1.

PRILOGA LAW-8: ZAMRZNITEV IN ZAPLEMBA

Obrazec zahtevka za zamrznitev/začasne ukrepe

<p>ODDELEK A</p> <p>Država prosilka:</p> <p>Zaprošena država:</p>
<p>ODDELEK B: Nujnost</p> <p>Razlogi za nujnost in/ali datum, ko se zahteva izvršitev:</p> <p>Roki za izvršitev zahtevka za zamrznitev so določeni v členu LAW.CONFISC.8 [Obveznost sprejetja začasnih ukrepov] Sporazuma. Ce je potreben krajši ali poseben rok, navedite datum in razloge za to:</p>
<p>ODDELEK C: Zadevne osebe</p> <p>Navedite vse znane informacije o identiteti (1) fizičnih ali (2) pravnih oseb, ki jih zadeva zahtevek za zamrznitev ali oseb, ki imajo v lasti premoženje, ki ga zadeva zahtevek za zamrznitev (če gre za več oseb, navedite podatke o vseh):</p> <p>1. Fizična oseba:</p> <p>Priimek: Ime: Druga imena, če obstajajo: Vzdevki, če obstajajo: Spol: Državljanstvo: Identifikacijska številka ali številka socialnega zavarovanja: Vrsta in številka identifikacijskega dokumenta (osebna izkaznica, potni list), če je na voljo: Datum rojstva: Kraj rojstva: Stalno prebivališče in/ali znan naslov; zadnji znani naslov, če trenutni naslov ni znan: Jeziki, ki jih oseba razume: Navedite, ali proti tej osebi obstaja zahtevek za zamrznitev ali ima v lasti premoženje, ki ga zadeva zahtevek za</p>

zamrznitev:

2. Pravna oseba:

Ime:

Oblika pravne osebe:

Skrajšano ime, ime, ki se običajno uporablja, ali poslovno ime, če se uporablja:

Statutarni sedež:

Matična številka:

Naslov pravne osebe:

Ime in priimek zastopnika pravne osebe:

Navedite, ali proti tej pravni osebi obstaja zahtevek za zamrznitev ali ima v lasti premoženje, ki ga zadeva zahtevek za zamrznitev:

Navedite kraj izvršitve ukrepa zamrznitve, če se razlikuje od zgornjega naslova:

3. Tretje osebe:

(i) Tretje osebe, v pravice katerih v zvezi s premoženjem, zajetim v zahtevku za zamrznitev, zahtevek neposredno posega (identiteta in razlogi), če je primerno:

(ii) Kadar so tretje osebe imele možnost uveljavljati svoje pravice, priložite listine, ki to dokazujejo.

4. Navedite morebitne druge informacije, ki bi bile lahko v pomoč pri izvršitvi zahtevka za zamrznitev:

ODDELEK D Zadevno premoženje

Navedite vse znane informacije o premoženju, ki je predmet zahtevka za zamrznitev. Navedite podatke o celotnem premoženju in po potrebi o posameznih delih:

1. če se nanaša na denarni znesek:

(i) razloge, na podlagi katerih se lahko domneva, da ima oseba premoženje/dohodek v zaproseni državi;

(ii) opis in lokacijo premoženja/vira dohodka te osebe;

(iii) natančno lokacijo premoženja/vira dohodka te osebe;

(iv) podatke o bančnem računu te osebe (če so znani);

2. če se zahtevek za zamrznitev nanaša na določene dele premoženja ali na premoženje, ki ima enako vrednost

kot to premoženje:

- (i) razloge za domnevo, da se določeni deli premoženja nahajajo v zaproseni državi;
 - (ii) opis in lokacijo določenih delov premoženja;
 - (iii) druge relevantne informacije.
3. Skupni znesek, zahtevan za zamrznitev ali izvršitev v zaproseni državi (s številko in besedo, navedite valuto):

ODDELEK E Razlogi za zahtevek ali izdajo odredbe o zamrznitvi (po potrebi)

Povzetek dejstev:

1. Navedite razloge za zahtevek za zamrznitev ali izdajo odredbe, vključno s povzetkom osnovnih dejstev in razlogov za zamrznitev, opisom kaznivih dejanj, ki so predmet preiskave ali postopka, fazo preiskave ali postopka, razloge za morebitne dejavnike tveganja in morebitne druge relevantne informacije.

2. Vrsta in pravna kvalifikacija kaznivih dejanj, na katera se nanaša zahtevek za zamrznitev ali je bila zanje izdana odredba o zamrznitvi, in veljavne zakonske določbe.

3. Naslednje velja samo v primerih, ko sta tako država prosilka kot tudi zaprosena država poslali obvestilo iz člena LAW.CONFISC.15(2) [Razlogi za zavrnitev] Sporazuma: po potrebi označite eno ali več naslednjih kaznivih dejanj, kot so opredeljena v pravu države prosilke, za katera je v državi prosilki zagrožena najvišja zaporna kazen ali varnostni ukrep odvzema prostosti najmanj treh let. Kadar se zahtevek za zamrznite ali odredba o zamrznitvi nanaša na več kaznivih dejanj, jih na spodnjem seznamu kaznivih dejanj označite s številkami (ki ustrezajo kaznivim dejanjem, navedenim pod točkama 1 in 2):

- sodelovanje v kriminalni združbi
- terorizem, kot je opredeljen v Prilogi LAW-7 [Opredelitev terorizma]
- trgovina z ljudmi
- spolno izkoriščanje otrok in otroška pornografija
- nedovoljena trgovina s prepovedanimi drogami in psihotropnimi snovmi
- nedovoljena trgovina z orožjem, strelivom in razstrelivi
- korupcija, vključno s podkupovanjem
- goljufija, vključno z goljufijo, ki škoduje finančnim interesom Združenega kraljestva ali Unije
- pranje premoženjske koristi, pridobljene s kaznivim dejanjem
- ponarejanje denarja
- računalniška kriminaliteta
- kazniva dejanja zoper okolje, vključno z nedovoljeno trgovino z ogroženimi živalskimi vrstami in ogroženimi rastlinskimi vrstami in sortami
- omogočanje nezakonitega vstopa in bivanja
- umor
- huda telesna poškodba
- nedovoljena trgovina s človeškimi organi in tkivi
- ugrabitev, protipraven odvzem prostosti in jemanje talcev
- rasizem in ksenofobija
- organiziran ali oborožen rop
- nedovoljena trgovina s kulturnimi dobrinami, vključno s starinami in umetniškimi deli
- prevara
- izsiljevanje in oderuštvo
- ponarejanje in piratstvo izdelkov
- ponarejanje upravnih dokumentov in trgovanje z njimi
- ponarejanje plačilnih sredstev
- nedovoljena trgovina s hormonskimi snovmi in drugimi pospeševalci rasti
- nedovoljena trgovina z jedrskimi ali radioaktivnimi snovmi
- trgovina z ukradenimi vozili
- posilstvo
- požig
- kazniva dejanja, ki so v pristojnosti Mednarodnega kazenskega sodišča
- ugrabitev zrakoplova, ladje ali vesoljskega plovila
- sabotaža

4. Druge relevantne informacije (npr. razmerje med premoženjem in kaznivim dejanjem):

ODDELEK F: Zaupnost

- Informacije iz zahtevka morajo po izvršitvi ostati zaupne:
- V času izvršitve so potrebne določene formalnosti:

ODDELEK G: Zahtevki, naslovljeni na več držav

Če je bil zahtevek za zamrznitev posredovan več državam, navedite naslednje informacije:

1. Zahtevek za zamrznitev je bil posredovan naslednjim drugim državam (država in organ):
2. Navedite razloge za posredovanje zahtevka za zamrznitev več državam:
3. Vrednost sredstev, če je znana, v vsaki zaproseni državi:
4. Navedite morebitne posebne potrebe:

ODDELEK H: Povezava s prejšnjimi zahtevki za zamrznitev ali odredbami o zamrznitvi

Po potrebi navedite informacije, ki so relevantne za identifikacijo prejšnjih ali povezanih zahtevkov za zamrznitev:

1. Datum zahtevka ali izdaje in posredovanja odredbe:
2. Organ, ki mu je bil sklep posredovan:
3. Referenčna številka, ki jo določijo odreditveni in izvršitveni organi:

ODDELEK I: Zaplomba

Temu zahtevku za zamrznitev je priložena odredba o zaplombi, izdana v državi prosilki (referenčna številka odredbe o zaplombi):

- Da, referenčna številka:
- Ne

Premoženje v državi izvršiteljci ostane do posredovanja in izvršitve odredbe o zaplombi zamrznjeno (predvideni datum za predložitev sklepa o zaplombi, če je mogoče):

ODDELEK J: Pravna sredstva (po potrebi)

Navedite, če je v državi prosilki mogoče uporabiti pravno sredstvo proti izdaji zahtevka za zamrznitev ali odredbe o zamrznitvi. Če je to mogoče, navedite dodatne podatke (opis pravnega sredstva, vključno s potrebnimi nadaljnjimi koraki in roki):

ODDELEK K: Odreditveni organ

Če je država prosilka izdala odredbo o zasegu, na katerem temelji ta zahtevek za zamrznitev, navedite naslednje podatke:

1. Vrsta odreditvenega organa:

- sodnik, sodišče, državni tožilec
- drug pristojni organ, ki ga imenuje država prosilka

2. Kontaktni podatki:

Uradni naziv odreditvenega organa:

Ime njegovega zastopnika:

Delovno mesto (naziv/položaj):

Št. zadeve:

Naslov:

Telefon: (klicna številka države) (številka omrežne skupine)

Telefaks: (klicna številka države) (številka omrežne skupine)

E-naslov:

Jeziki, v katerih se je mogoče sporazumevati z odreditvenim organom:

Podpis odreditvenega organa in/ali njegovega zastopnika, ki potrjuje točnost in pravilnost vsebine obrazca zahtevka za zamrznitev/začasne ukrepe:

Ime:

Delovno mesto (naziv/položaj):

Datum:

Uradni žig (če je na voljo):

ODDELEK L: Organ za potrjevanje

Po potrebi navedite vrsto organa, ki je potrdil obrazec zahtevka za zamrznitev/začasne ukrepe:

- sodnik, sodišče, državni tožilec
- drug pristojni organ, ki ga imenuje država prosilka

Uradni naziv organa za potrjevanje:

Ime njegovega zastopnika:

Delovno mesto (naziv/položaj):

Št. zadeve:

Naslov:

Telefon: (klicna številka države) (številka omrežne skupine)

Telefaks: (klicna številka države) (številka omrežne skupine)

E-naslov:

Jeziki, v katerih se je mogoče sporazumevati s pristojnim organom:

ODDELEK M: Osrednji organ

Navedite osrednji organ, ki je odgovoren za upravo pošiljanje in prejemanje zahtevkov za zamrznitev v državi prosilki:

Uradni naziv osrednjega organa:

Ime in priimek njegovega zastopnika:

Delovno mesto (naziv/položaj):

Št. zadeve:

Naslov:

Telefon: (klicna številka države) (številka omrežne skupine)

Telefaks: (klicna številka države) (številka omrežne skupine)

E-naslov:

Jeziki, v katerih se je mogoče sporazumevati s pristojnim organom:

ODDELEK N: Dodatni podatki

1. Navedite, ali bi morala biti glavna kontaktna točka v državi prosilki:

- odreditveni organ
- pristojni organ
- osrednji organ

2. Navedite kontaktne podatke oseb, na katere se je mogoče obrniti za dodatne informacije v zvezi s tem zahtevkom za zamrznitev, če se razlikujejo od zgoraj navedenih:

Ime/naziv/organizacija:

Naslov:

E-pošta/tel. št.:

ODDELEK O: Priloge

Če je bila odredba o zamrznitvi izdana v državi prosilki, je treba obrazcu za zahtevek za zamrznitev/začasne ukrepe priložiti izvirnik ali ustrezno overjeno kopijo odredbe o zamrznitvi.

**Obrazec zahtevka za
zaplombo**

<p>ODDELEK A</p> <p>Država prosilka:</p> <p>Zaprošena država:</p>
<p>ODDELEK B: Odredba o zaplembi</p> <p>Datum izdaje:</p> <p>Datum, ko je odredba postala pravnomočna:</p> <p>Referenčna številka:</p> <p>Skupni znesek v odredbi s števkami in besedami, navedite valuto</p> <p>Znesek, zahtevan za izvršitev v zaproseni državi, ali, če gre za določeno vrsto premoženja, opis in lokacija premoženja</p> <p>Navedite podatke o ugotovitvah sodišča v zvezi z odredbo o zaplembi:</p> <ul style="list-style-type: none"><input type="checkbox"/> premoženje predstavlja premoženjsko korist, pridobljeno s kaznivim dejanjem, ali ustreza celotni ali delni vrednosti te premoženjske koristi<input type="checkbox"/> premoženje predstavlja pripomoček za tako kaznivo dejanje<input type="checkbox"/> premoženje je lahko predmet razširjene zaplombe<input type="checkbox"/> premoženje je na podlagi katere koli druge določbe v zvezi s pristojnostmi za zaplombo, vključno z zaplombo brez pravnomočne obsodbe, predmet zaplombe v skladu s pravom države prosilke v zvezi s kaznivim dejanjem
<p>ODDELEK C: Zadevne osebe</p> <p>Navedite vse znane informacije o identiteti (1) fizičnih ali (2) pravnih oseb, ki jih zadeva zahtevek za zaplombo (če gre za več oseb, navedite podatke o vseh):</p> <p>1. Fizična oseba:</p> <p>Priimek: Ime: Druga imena, če obstajajo: Vzdevki, če obstajajo: Spol: Državljanstvo: Identifikacijska številka ali številka socialnega zavarovanja: Vrsta in številka identifikacijskega dokumenta (osebna izkaznica, potni list), če je na voljo: Datum rojstva: Kraj rojstva: Stalno prebivališče in/ali znan naslov; zadnji znani naslov, če trenutni naslov ni znan: Jeziki, ki jih oseba razume: Navedite, ali proti tej osebi obstaja zahtevek za zaplombo ali ima v lasti premoženje, ki ga zadeva zahtevek za zaplombo:</p> <p>2. Pravna oseba:</p>

Ime:

Oblika pravne osebe:

Skrajšano ime, ime, ki se običajno uporablja, ali poslovno ime, če se uporablja:

Statutarni sedež:

Matična številka:

Naslov pravne osebe:

Ime in priimek zastopnika pravne osebe:

Navedite kraj izvršitve zahtevka za zaplombo, če se razlikuje od zgornjega naslova:

3. Tretje osebe:

(i) Tretje osebe, v pravice katerih v zvezi s premoženjem, zajetim v zahtevku za zaplombo, zahtevk neposredno posega (identiteta in razlogi), če je znano/primerno:

(ii) Kadar so tretje osebe imele možnost uveljavljati svoje pravice, priložite listine, ki to dokazujejo.

4. Navedite morebitne druge informacije, ki bi bile lahko v pomoč pri izvršitvi zahtevka za zaplombo:

ODDELEK D: Zadevno premoženje

Navedite vse znane informacije o premoženju, ki je predmet zaplombe. Navedite podatke o celotnem premoženju in po potrebi o posameznih delih:

1. Če se nanaša na denarni znesek:

(i) razloge, na podlagi katerih se lahko domneva, da ima oseba premoženje/dohodek v zaproseni državi;

(ii) opis in lokacijo premoženja/vira dohodka;

2. Če zahtevk zadeva določene dele premoženja:

(i) Razlogi za domnevo, da se določen del ali deli premoženja nahajajo v zaproseni državi:

(ii) Opis in lokacijo določenih delov premoženja:

3. Vrednost premoženja:

točkama 1 in 2):

- sodelovanje v kriminalni združbi
- terorizem, kot je opredeljen v Prilogi LAW-7 [Opredelitev terorizma]
- trgovina z ljudmi
- spolno izkoriščanje otrok in otroška pornografija
- nedovoljena trgovina s prepovedanimi drogami in psihotropnimi snovmi
- nedovoljena trgovina z orožjem, strelivom in razstrelivi
- korupcija, vključno s podkupovanjem
- goljufija, vključno z goljufijo, ki škoduje finančnim interesom Združenega kraljestva ali Unije
- pranje premoženjske koristi, pridobljene s kaznivim dejanjem
- ponarejanje denarja
- računalniška kriminaliteta
- kazniva dejanja zoper okolje, vključno z nedovoljeno trgovino z ogroženimi živalskimi vrstami in ogroženimi rastlinskimi vrstami in sortami
- omogočanje nezakonitega vstopa in bivanja
- umor
- huda telesna poškodba
- nedovoljena trgovina s človeškimi organi in tkivi
- ugrabitev, protipraven odvzem prostosti in jemanje talcev
- rasizem in ksenofobija
- organiziran ali oborožen rop
- nedovoljena trgovina s kulturnimi dobrinami, vključno s starinami in umetniškimi deli
- prevara
- izsiljevanje in oderuštvo
- ponarejanje in piratstvo izdelkov
- ponarejanje upravnih dokumentov in trgovanje z njimi
- ponarejanje plačilnih sredstev
- nedovoljena trgovina s hormonskimi snovmi in drugimi pospeševalci rasti
- nedovoljena trgovina z jedrskimi ali radioaktivnimi snovmi
- trgovina z ukradenimi vozili
- posilstvo
- požig
- kazniva dejanja, ki so v pristojnosti Mednarodnega kazenskega sodišča
- ugrabitev zrakoplova, ladje ali vesoljskega plovila
- sabotaža

4. Druge relevantne informacije (npr. razmerje med premoženjem in kaznivim dejanjem):

ODDELEK F: Zaupnost

- Informacije iz zahtevka ali del teh informacij mora ostati zaupen:

Navedite kakršne koli relevantne informacije:

ODDELEK G: Zahtevki, naslovljeni na več držav

Če je bil zahtevek za zaplembo posredovan več državam, navedite naslednje informacije:

1. Zahtevek za zaplembo je bil posredovan naslednjim drugim državam (država in organ):

2. Razlogi za posredovanje zahtevka za zaplembo več državam (izberite ustrezne razloge):

(i) Če zahtevek zadeva določene dele premoženja:

- Različni deli premoženja, na katere se nanaša zahtevek, naj bi se nahajali v različnih državah
- Zahtevek za zaplembo se nanaša na določen del premoženja in zahteva ukrepanje v več kot eni državi

(ii) Če zahtevek za zaplembo zadeva denarni znesek:

- Ocenjena vrednost premoženja, ki se lahko zapleni v državi prosilki in v kateri koli zaproseni državi, verjetno ne bo zadostovala za kritje celotnega zneska iz odredbe
- Druge specifične potrebe:

3. Vrednost sredstev, če je znana, v vsaki zaproseni državi:

4. Če je za zaplembo določenih delov premoženja potrebno ukrepanje v več kot eni državi, opis ukrepa, ki ga je treba izvesti v zaproseni državi:

ODDELEK H: Pretvorba in prenos premoženja

1. Če zahtevek za zaplembo zadeva določen del premoženja, navedite ali država prosilka dovoli, da se zaplemba v zaproseni državi izvede v obliki izplačila denarne protivrednosti za premoženje:

- Da
- Ne

2. Če zaplemba zadeva denarni znesek, navedite ali se lahko poleg denarja prenese v državo prosilko tudi drugo premoženje, pridobljeno z izvršitvijo odredbe o zaplembi:

- Da
- Ne

ODDELEK I: Zaporna kazen za dolžnika ali drugi ukrepi, ki omejujejo osebno svobodo

Navedite, ali država prosilka dovoli, da zaprosena država v celoti ali delno izreče zaporno kazen za dolžnika ali druge

<p>ukrepe, ki omejujejo osebno svobodo, če zahtevka za zaplembo ni mogoče izvršiti:</p> <p><input type="checkbox"/> Da <input type="checkbox"/> Ne</p>
<p>ODDELEK J: Povračilo ali odškodnina za žrtve</p> <p>1. Po potrebi navedite:</p> <p><input type="checkbox"/> Odreditveni organ ali drug pristojni organ države prosilke je izdal odločbo o povračilu ali odškodnini žrtvi v naslednjem znesku:</p> <p><input type="checkbox"/> Odreditveni organ ali drug pristojni organ države prosilke je izdal odločbo o povračilu naslednjega nedenarnega premoženja žrtvi:</p> <p>2. Podatki iz odločbe o povračilu premoženja ali plačilu odškodnine žrtvi:</p> <p>Odreditveni organ (uradno naziv): Datum odločbe: Referenčna številka odločbe (če je na voljo): Opis premoženja, ki se povrne, ali znesek odškodnine: Ime žrtve: Naslov žrtve:</p>
<p>ODDELEK K: Pravna sredstva</p> <p>Navedite, ali je bilo proti izdaji odredbe o zaplembi že uporabljeno pravno sredstvo. Če je bilo, navedite dodatne podatke (opis pravnega sredstva, vključno s potrebnimi nadaljnjimi koraki in roki):</p>
<p>ODDELEK L: Odreditveni organ</p> <p>Navedite podatke o organu, ki je izdal zahtevek za zaplembo v državi prosilki:</p>

1. Vrsta odreditvenega organa:

- sodnik, sodišče, državni tožilec
- drug pristojni organ, ki ga imenuje država prosilka

2. Kontaktni podatki:

Uradni naziv odreditvenega organa:

Ime njegovega zastopnika:

Delovno mesto (naziv/položaj):

Št. zadeve:

Naslov:

Telefon: (klicna številka države) (številka omrežne skupine)

Telefaks: (klicna številka države) (številka omrežne skupine)

E-naslov:

Jeziki, v katerih se je mogoče sporazumevati z odreditvenim organom:

Podpis odreditvenega organa in/ali njegovega zastopnika, ki potrjuje točnost in pravilnost vsebine obrazca zahtevka za zaplembo:

Ime:

Delovno mesto (naziv/položaj):

Datum:

Uradni žig (če je na voljo):

ODDELEK M: Organ za potrjevanje

Po potrebi navedite vrsto organa, ki je potrdil obrazec zahtevka za zaplembo:

- sodnik, sodišče, državni tožilec

- drug pristojni organ, ki ga imenuje odreditvena država

Uradni naziv organa za potrjevanje:

Ime njegovega zastopnika:

Delovno mesto (naziv/položaj):

Št. zadeve:

Naslov:

Telefon: (klicna številka države) (številka omrežne skupine)

Telefaks: (klicna številka države) (številka omrežne skupine)

E-naslov:

Jeziki, v katerih se je mogoče sporazumevati s pristojnim organom:

ODDELEK N: Osrednji organ

Navedite osrednji organ, ki je odgovoren za upravno pošiljanje in prejemanje obrazca zahtevka za zaplembo v državi prosilki:

Uradni naziv osrednjega organa:

Ime in priimek njegovega zastopnika:

Delovno mesto (naziv/položaj):

Št. zadeve:

Naslov:

Telefon: (klicna številka države) (številka omrežne skupine)

Telefaks: (klicna številka države) (številka omrežne skupine)

E-naslov:

Jeziki, v katerih se je mogoče sporazumevati s pristojnim organom:

ODDELEK O: Dodatni podatki

1. Navedite, ali bi morala biti glavna kontaktna točka v državi prosilki:

- odreditveni organ
- pristojni organ
- osrednji organ

2. Navedite kontaktne podatke oseb, na katere se je mogoče obrniti za dodatne informacije v zvezi s tem obrazcem zahtevka za zaplembo, če se razlikujejo od zgoraj navedenih:

Ime/naziv/organizacija:

Naslov:

E-pošta/tel. št.:

ODDELEK P: Priloge

Obrazcu zahtevka za zaplembo morata biti priložena izvirnik ali ustrezno overjena kopija odredbe o zaplembi.

PRILOGA UNPRO-1: IZVAJANJE FINANČNIH POGOJEV

1. Komisija Združenemu kraljestvu za vsak program ali dejavnost Unije ali del programa ali dejavnosti Unije, v katerem sodeluje Združeno kraljestvo, čim prej in najpozneje 16. aprila proračunskega leta sporoči naslednje informacije:

- (a) zneske odobritev za prevzem obveznosti v proračunu Unije, dokončno sprejetem za zadevno leto, za proračunske vrstice, ki zajemajo sodelovanje Združenega kraljestva v skladu s Protokolom I [Programi in dejavnosti, v katerih sodeluje Združeno kraljestvo] k temu sporazumu, in po potrebi znesek zunanjih namenskih odobritev, ki niso rezultat finančnega prispevka drugih donatorjev v teh proračunskih vrsticah;
- (b) znesek pristojbine iz člena UNPRO.2.1(4) [Finančni pogoji] tega sporazuma;
- (c) od leta N+1 izvajanja programa, vključenega v protokol iz člena UNPRO.1.3 [Vzpostavitev sodelovanja] tega sporazuma, izvrševanje odobritev za prevzem obveznosti za proračunsko leto N in raven sprostitev obveznosti;
- (d) za programe, za katere se uporablja člen UNPRO.2.2 [Programi, za katere se uporablja samodejni popravljalni mehanizem], za del programov, za katerega so take informacije potrebne za izračun samodejnega popravka, raven prevzetih obveznosti v korist subjektov iz Združenega kraljestva, razčlenjeno glede na ustrezno leto proračunskih odobritev, in s tem povezano skupno raven obveznosti.

Komisija na podlagi predloga proračuna čim prej in najpozneje do 1. septembra proračunskega leta predloži oceno informacij iz točk (a) in (b).

2. Komisija Združenemu kraljestvu najpozneje 16. aprila in 16. julija vsakega proračunskega leta izda zahtevek za sredstva, ki ustreza prispevku Združenega kraljestva po tem sporazumu za vsakega od programov, dejavnosti ali njihovih delov, v katerih sodeluje Združeno kraljestvo.

3. Združeno kraljestvo plača znesek, naveden v zahtevku za sredstva, najpozneje 60 dni po izdaji zahtevka za sredstva. Združeno kraljestvo lahko plača ločeno za vsak program in dejavnost.

4. Z odstopanjem od odstavkov 2 in 3 Komisija za leto 2021, v katerem se sklene protokol iz člena UNPRO.1.3 [Vzpostavitev sodelovanja] tega sporazuma, izda zahtevek za sredstva najpozneje 16. aprila 2021, če se protokol podpiše 31. marca 2021 ali pred tem, oziroma najpozneje 16. v mesecu, ki sledi mesecu, v katerem je bil protokol podpisan, če se podpiše po 31. marcu 2021. Če se ta zahtevek za sredstva izda po 16. juliju zadevnega leta, se za to leto izda en sam zahtevek za sredstva. Združeno kraljestvo plača znesek, naveden v zahtevku za sredstva, najpozneje 60 dni po izdaji zahtevka za sredstva. Združeno kraljestvo lahko plača ločeno za vsak program in dejavnost.

5. Vrednost zahtevka za sredstva za dano leto se določi z deljenjem letnega zneska, izračunanega na podlagi člena UNPRO.2.1 [Finančni pogoji] tega sporazuma, vključno z vsemi prilagoditvami na podlagi člena UNPRO.2.1(8) [Finančni pogoji] tega sporazuma, na podlagi člena UNPRO.2.2 [Programi, za katere se uporablja samodejni popravljalni mehanizem] tega sporazuma ali na podlagi člena UNPRO.2.3 [Financiranje v zvezi s programi, ki se izvajajo prek finančnih instrumentov ali proračunskih jamstev] tega sporazuma, s številom zahtevkov za sredstva za navedeno leto v skladu z odstavkoma 2 in 4 te priloge.

6. Z odstopanjem od odstavka 5 ima v zvezi s prispevkom za program Obzorje Evropa za večletni finančni okvir 2021–2027 zahtevek za sredstva za dano leto N vrednost, ki se določi tako, da se deli:

(a) letni znesek, izračunan

- i. z uporabo naslednjega časovnega zaporedja plačil za plačila, če je leto N:
 - 2021: 50 % plačano leta 2021, 50 % plačano leta 2026,
 - 2022: 50 % plačano leta 2022, 50 % plačano leta 2027,
- ii. za znesek, ki izhaja iz uporabe členov UNPRO.2.1 [Finančni pogoji] in UNPRO.2.2 [Programi, za katere se uporablja samodejni popravljalni mehanizem] tega sporazuma, vključno z vsemi prilagoditvami na podlagi člena UNPRO.2.1(8) [Finančni pogoji] ali člena UNPRO.2.2 [Programi, za katere se uporablja samodejni popravljalni mehanizem] tega sporazuma za navedeno leto N, s

(b) številom zahtevkov za sredstva za navedeno leto N v skladu z odstavkoma 2 in 4.

Uporaba tega odstavka ne vpliva na izračun samodejnega popravka na podlagi členov UNPRO.2.2 [Programi, za katere se uporablja samodejni popravljalni mehanizem] in UNPRO.3.4 [Pregled smotrnosti].

Pri vseh izračunih drugih zneskov, povezanih z delom V tega sporazuma, se pri letnem prispevku Združenega kraljestva upošteva ta odstavek.

7. Kadar se sodelovanje Združenega kraljestva odpove v skladu s členom UNPRO.3.2 [Odpoved sodelovanja Združenega kraljestva v programu Unije s strani Evropske unije] ali UNPRO.3.3. [Odpoved sodelovanja v programu v primeru bistvene spremembe programa Unije] tega sporazuma, zapadejo vsa plačila v zvezi z obdobjem pred začetkom učinkovanja odpovedi, ki so bila odložena v skladu z odstavkom 6 te priloge. Komisija izda zahtevek za sredstva v zvezi z dolgovanim zneskom najpozneje en mesec po začetku učinkovanja odpovedi. Združeno kraljestvo plača ta dolgovani znesek v 60 dneh od izdaje zahtevka za sredstva.

8. Za upravljanje odobritev se uporablja Uredba (EU, Euratom) 2018/1046 Evropskega parlamenta in Sveta¹⁵⁹ (v nadaljnjem besedilu: finančna uredba), ki se uporablja za splošni proračun Evropske unije.

9. Če Združeno kraljestvo dolgovanega zneska ne plača do datuma zapadlosti, Komisija pošlje uradni opomin.

Združeno kraljestvo za vsako zamudo pri plačilu prispevka plača zamudne obresti na neporavnani znesek od datuma zapadlosti do dne, ko je ta neporavnani znesek v celoti plačan.

¹⁵⁹ Uredba (EU, Euratom) 2018/1046 Evropskega parlamenta in Sveta z dne 18. julija 2018 o finančnih pravilih, ki se uporabljajo za splošni proračun Unije, spremembi uredb (EU) št. 1296/2013, (EU) št. 1301/2013, (EU) št. 1303/2013, (EU) št. 1304/2013, (EU) št. 1309/2013, (EU) št. 1316/2013, (EU) št. 223/2014, (EU) št. 283/2014 in Sklepa št. 541/2014/EU ter razveljavitvi Uredbe (EU, Euratom) št. 966/2012 (UL EU L 193, 30.7.2018, str. 1).

Evropska unija in Združeno kraljestvo sta se dogovorila o tem dokumentu, ki je zgolj informativne narave. Iz njega do datuma začetka uporabe ni mogoče izpeljati nobenih pravic. Številčenje členov je začasno.

Za zneske terjatev, ki niso plačani do datuma zapadlosti, velja obrestna mera, ki jo Evropska centralna banka uporablja v svojih operacijah glavnega refinanciranja, kot je objavljena v seriji C *Uradnega lista Evropske unije* in ki velja na prvi dan meseca, v katerem znesek zapade v plačilo, ali 0 %, katera koli je višja, povečana za tri in pol odstotne točke.

PRILOGA INST: POSLOVNIK ZA REŠEVANJE SPOROV

I. Opredelitev pojmov

1. Za namene naslova I [Reševanje sporov] šestega dela tega sporazuma in tega poslovnika se uporabljajo naslednje opredelitve pojmov:

- (a) „upravno osebje“ arbitra pomeni posameznike, ki delujejo pod vodstvom in nadzorom tega arbitra, razen pomočnikov;
- (b) „svetovalec“ pomeni posameznika, ki ga pogodbenica pooblasti za svetovanje ali pomoč v zvezi z arbitražnimi postopki;
- (c) „arbitražno razsodišče“ pomeni razsodišče, ustanovljeno v skladu s členom INST.15 [Ustanovitev arbitražnega razsodišča] naslova I [Reševanje sporov] šestega dela tega sporazuma;
- (d) „arbiter“ pomeni člana arbitražnega razsodišča;
- (e) „pomočnik“ pomeni posameznika, ki v okviru mandata arbitra ter pod vodstvom in nadzorom arbitra opravlja raziskave ali zagotavlja pomoč arbitru;
- (f) „pogodbenica pritožnica“ pomeni katero koli pogodbenico, ki zahteva ustanovitev arbitražnega razsodišča v skladu s členom INST.14 [Arbitražni postopek] naslova I [Reševanje sporov] šestega dela tega sporazuma;
- (g) „register“ pomeni zunanji organ z ustreznim strokovnim znanjem, ki ga pogodbenici imenujeta za zagotavljanje upravne podpore v postopkih;
- (h) „tožena pogodbenica“ pomeni pogodbenico, ki domnevno krši zajete določbe; ter
- (i) „predstavnik pogodbenice“ pomeni zaposlenega ali katerega koli posameznika, ki ga imenuje ministrstvo, vladni organ ali kateri koli drugi vladni subjekt pogodbenice, ki zastopa pogodbenico v sporih v skladu s tem sporazumom ali katerim koli dopolnilnim sporazumom.

II. Obvestila

2. Zahtevki, obvestila, pisna stališča ali drugi dokumenti:

- (a) arbitražnega razsodišča se pošljejo obema pogodbenicama hkrati;
- (b) pogodbenice, ki so naslovljeni na arbitražno razsodišče, se v kopiji obenem pošljejo tudi drugi pogodbenici ter
- (c) pogodbenice, ki so naslovljeni na drugo pogodbenico, se v kopiji po potrebi obenem pošljejo arbitražnemu razsodišču.

3. Vsa uradna obvestila iz pravila 2 se pošljejo po elektronski pošti ali, če je ustrezno, po katerem koli drugem telekomunikacijskem sredstvu, s katerim je mogoče dokazati, da so bila poslana. Če ni dokazano nasprotno, se šteje, da je bilo tako uradno obvestilo prejet na dan pošiljanja.

4. Vsa uradna obvestila se naslovijo na pravno službo Evropske komisije oziroma pravnega svetovalca ministrstva Združenega kraljestva za zunanje zadeve, zadeve Commonwealtha in razvoj.

5. Manjše pisne napake v zahtevkih, obvestilih, pisnih stališčih ali drugih dokumentih v zvezi s postopkom arbitražnega razsodišča se lahko popravijo s predložitvijo novega dokumenta, v katerem so spremembe jasno razvidne.

6. Če je zadnji dan za predložitev dokumenta dela prosti dan v institucijah Unije ali vlade Združenega kraljestva, se rok za predložitev dokumenta izteče prvi naslednji delovni dan.

III. Imenovanje arbitrov

7. Če je v skladu s členom INST.15 [Ustanovitev arbitražnega razsodišča] naslova I [Reševanje sporov] šestega dela tega sporazuma arbiter določen z žrebom, sopredsednik Partnerskega sveta pogodbenice pritožnice nemudoma obvesti sopredsednika tožene pogodbenice o datumu, času in kraju žreba. Tožena pogodbenica je lahko med žrebom prisotna, če se odloči za to možnost. V vsakem primeru se žreb opravi s prisotno pogodbenico ali pogodbenicama.

8. Sopredsednik pogodbenice pritožnice vsakega posameznika, ki je bil izbran za arbitra, pisno uradno obvesti o imenovanju. Vsak posameznik svojo razpoložljivost potrdi obema pogodbenicama v petih dneh od dne, ko je bil obveščen o svojem imenovanju.

9. Sopredsednik Partnerskega sveta pogodbenice pritožnice z žrebom določi arbitra ali predsednika v petih dneh od izteka roka iz člena INST.15(2) [Ustanovitev arbitražnega razsodišča] naslova I [Reševanje sporov] šestega dela tega sporazuma, če kateri od podseznamov iz odstavka 1 člena INST.27 [Seznam arbitrov] naslova I [Reševanje sporov] šestega dela tega sporazuma:

- (a) ni sestavljen, izmed tistih posameznikov, ki jih je uradno predlagala ena ali obe pogodbenici za sestavo tega posebnega podseznama, ali
- (b) ne vsebuje več vsaj petih posameznikov, izmed tistih posameznikov, ki so še vedno na tem posebnem podseznamu.

9a. Pogodbenici lahko imenujeta register za pomoč pri organizaciji in vodenju posebnih postopkov reševanja sporov na podlagi *ad hoc* dogovorov ali na podlagi dogovorov, ki jih sprejme Partnerski svet v skladu s členom INST.34A [Priloge] naslova I [Reševanje sporov] šestega dela tega sporazuma. V ta namen Partnerski svet najpozneje 180 dni po začetku veljavnosti tega sporazuma preuči, ali so morda potrebne spremembe tega poslovnika.

IV. Organizacijska seja

10. Če se pogodbenici ne dogovorita drugače, se sestaneta z arbitražnim razsodiščem v sedmih dneh po njegovi ustanovitvi, da se določijo tiste zadeve, ki se pogodbenicama ali arbitražnemu razsodišču zdijo primerne, vključno s:

- (a) plačili in stroški, če niso določeni predhodno, ki se plačajo arbitrom in so v vsakem primeru v skladu s standardi STO;
- (b) honorarji za pomočnike. Skupni znesek honorarja za pomočnika ali pomočnike vsakega arbitra ne presega 50 % honorarja tega arbitra;
- (c) časovnim razporedom postopkov; ter
- (d) *ad hoc* postopki za varstvo zaupnih informacij.

Arbitri in predstavniki pogodbenic se lahko tega sestanka udeležijo po telefonu ali video konferenci.

V. Pisna stališča

11. Pogodbenica pritožnica svoja pisna stališča predloži najpozneje 20 dni po datumu ustanovitve arbitražnega razsodišča. Tožena pogodbenica predloži pisno stališče najpozneje 20 dni po datumu prejema pisnega stališča pogodbenice pritožnice.

VI. Delovanje arbitražnega razsodišča

12. Predsednik arbitražnega razsodišča predseduje vsem sejam. Arbitražno razsodišče lahko na predsednika prenese pooblastilo za sprejemanje administrativnih in postopkovnih odločitev.

13. Razen če je v naslovu I [Reševanje sporov] šestega dela tega sporazuma ali v tem poslovniku določeno drugače, lahko arbitražno razsodišče opravlja svoje dejavnosti z uporabo katerih koli sredstev, tudi telefona, telefaksa ali računalniških povezav.

14. Posvetovanj arbitražnega razsodišča se lahko udeležijo le arbitri, arbitražno razsodišče pa lahko dovoli, da se posvetovanj udeležijo tudi njihovi pomočniki.

15. Oblikovanje odločitev in poročil je v izključni pristojnosti arbitražnega razsodišča in prenos pristojnosti ni dovoljen.

16. Kadar se pojavi postopkovno vprašanje, ki ga naslov I [Reševanje sporov] šestega dela tega sporazuma in njegove priloge ne zajemajo, lahko arbitražno razsodišče po posvetovanju s pogodbenicama sprejme ustrezen postopek, ki je v skladu s temi določbami.

17. Kadar arbitražno razsodišče meni, da bi bilo treba spremeniti kateri koli rok, ki se uporablja v postopkih, z izjemo rokov iz naslova I [Reševanje sporov] šestega dela tega sporazuma, ali da bi bila potrebna kakršna koli druga postopkovna ali upravna prilagoditev, pisno in po posvetovanju s pogodbenicama obvesti pogodbenici o razlogih za spremembo ali prilagoditev in o roku ali prilagoditvi, ki sta potrebna.

VII. Zamenjava

18. Kadar katera od pogodbenic meni, da arbiter ne izpolnjuje zahtev iz Priloge INST-X (Kodeks ravnanja za arbitre) in ga je treba zato zamenjati, ta pogodbenica o tem uradno obvesti drugo pogodbenico v 15 dneh od takrat, ko je pridobila dovolj dokazov o domnevnem arbitrovem neizpolnjevanju zahtev iz navedene priloge.

19. Pogodbenici se posvetujeta v 15 dneh od uradnega obvestila iz pravila 18. Arbitra obvestita o domnevnem neizpolnjevanju zahtev in lahko od njega zahtevata, da sprejme ukrepe proti neizpolnjevanju zahtev. Če se o tem strinjata, lahko tudi razrešita arbitra in izbereta novega arbitra v skladu s členom INST.15 (Ustanovitev arbitražnega razsodišča) naslova I [Reševanje sporov] šestega dela tega sporazuma.

20. Če se pogodbenici ne moreta dogovoriti glede potrebe po zamenjavi arbitra, ki ni predsednik arbitražnega razsodišča, lahko katera koli od njiju zahteva, da se zadeva predloži predsedniku arbitražnega razsodišča, ki sprejme končno odločitev.

Če predsednik arbitražnega razsodišča ugotovi, da arbiter ne izpolnjuje zahtev iz Priloge INST-X (Kodeks ravnanja za arbitre), se novega arbitra določi v skladu s členom INST.15 (Ustanovitev arbitražnega razsodišča) naslova I [Reševanje sporov] šestega dela tega sporazuma.

21. Če se pogodbenici ne moreta dogovoriti glede potrebe po zamenjavi predsednika, lahko katera koli od njiju zahteva, da se ta zadeva predloži enemu od ostalih članov skupine oseb s

podseznama predsednikov, ki je bil sestavljen v skladu s členom INST.27 (Seznam arbitrov) naslova I [Reševanje sporov] šestega dela tega sporazuma. Njegovo ime z žrebom izbere sopredsednik Partnerskega sveta iz pogodbenice prosilke ali predsednikov pooblaščenec. Odločitev izbrane osebe v zvezi s potrebo po zamenjavi predsednika je dokončna.

Če ta oseba ugotovi, da predsednik ne izpolnjuje zahtev iz Priloge INST-X (Kodeks ravnanja za arbitre), se novega predsednika določi v skladu s členom INST.15 (Ustanovitev arbitražnega razsodišča) naslova I [Reševanje sporov] šestega dela tega sporazuma.

VIII. Obravnave

22. Na podlagi časovnega razporeda, določenega v skladu s pravilom 10, predsednik arbitražnega razsodišča po posvetovanju s pogodbenicama in drugimi arbitri obvesti pogodbenici o datumu, uri in kraju obravnave. Pogodbenica, v kateri poteka obravnava, te podatke javno objavi, razen če je obravnava zaprta za javnost.

23. Če se pogodbenici ne dogovorita drugače, obravnava poteka v Londonu, če je pogodbenica pritožnica Evropska unija, in v Bruslju, če je pogodbenica pritožnica Združeno kraljestvo. Tožena pogodbenica krije stroške, ki nastanejo z logističnim upravljanjem obravnave.

24. Arbitražno razsodišče lahko skliče dodatne obravnave, če se pogodbenici s tem strinjata.

25. Vsi arbitri so navzoči med celotno obravnavo.

26. Če se pogodbenici ne dogovorita drugače, se obravnave lahko udeležijo naslednje osebe ne glede na to, ali je obravnava javna:

- (a) zastopniki pogodbenice;
- (b) svetovalci;
- (c) pomočniki in upravno osebje;
- (d) tolmači, prevajalci in sodni zapisnikarji arbitražnega razsodišča in
- (e) izvedenci, kot odloči arbitražno razsodišče v skladu s členom INST.26(2) [Prejetje informacij] naslova I [Reševanje sporov] šestega dela tega sporazuma.

27. Vsaka od pogodbenic najpozneje pet delovnih dni pred datumom obravnave arbitražnemu razsodišču in drugi pogodbenici predloži seznam imen oseb, ki bodo na obravnavi v imenu te pogodbenice ustno predstavile argumente, ter drugih zastopnikov ali svetovalcev, ki bodo navzoči na obravnavi.

28. Arbitražno razsodišče vodi obravnave, kot je navedeno v nadaljevanju, ter zagotovi, da imata pogodbenica pritožnica in tožena pogodbenica na razpolago enako količino časa pri argumentih in protiargumentih:

Argument:

- (a) argument pogodbenice pritožnice;
- (b) argument tožene pogodbenice.

Protiargument:

- (a) odgovor pogodbenice pritožnice;

(b) replika tožene pogodbenice.

29. Arbitražno razsodišče lahko kadar koli med ustno obravnavo naslovi vprašanja na katero koli pogodbenico.

30. Arbitražno razsodišče zagotovi pripravo zapisnika ustne obravnave, ki se čim prej po ustni obravnavi pošlje pogodbenicama. Pogodbenici lahko podata pripombe na zapisnik, arbitražno razsodišče pa lahko te pripombe prouči.

31. Vsaka pogodbenica lahko v 10 dneh po datumu obravnave predloži dopolnilno pisno stališče glede katerega koli vprašanja, ki se pojavi med obravnavo.

IX. Pisna vprašanja

32. Arbitražno razsodišče lahko kadar koli med postopkom predloži pisna vprašanja eni ali obema pogodbenicama. Vsa vprašanja, ki se predložijo eni od pogodbenic, se v kopiji pošljejo tudi drugi pogodbenici.

33. Vsaka pogodbenica izvod svojih odgovorov na vprašanja arbitražnega razsodišča predloži drugi pogodbenici. Druga pogodbenica ima možnost, da predloži pisne pripombe na odgovore pogodbenice v petih dneh od prejema tega izvoda.

X. Zaupnost

34. Vsaka pogodbenica in arbitražno razsodišče vse informacije, ki jih druga pogodbenica predloži arbitražnemu razsodišču in jih označi kot zaupne, obravnavajo kot zaupne. Kadar pogodbenica arbitražnemu razsodišču predloži pisno stališče, ki vsebuje zaupne informacije, v 15 dneh predloži tudi stališče brez zaupnih informacij, ki se razkrije javnosti.

35. Ta poslovnik pogodbenici v ničemer ne preprečuje, da javnosti razkrije lastna stališča, ne da bi pri sklicevanju na informacije, ki jih predloži druga pogodbenica, razkrila kakršno koli informacijo, ki jo druga pogodbenica označi kot zaupno.

36. Arbitražno razsodišče zadevne dele zasedanja zapre za javnost, kadar stališče in argumenti pogodbenice vsebujejo zaupne informacije. Pogodbenici ohranjata zaupnost obravnav arbitražnega razsodišča, kadar obravnave potekajo za zaprtimi vrati.

XI. Enostranski stiki

37. Arbitražno razsodišče se ne sestane oziroma ne stopi v stik s pogodbenico v odsotnosti druge pogodbenice.

38. Arbitrer v odsotnosti drugih arbitrov ne razpravlja o nobenem vidiku zadeve v postopku s pogodbenico oziroma pogodbenicama.

XII. Stališča *amicus curiae*

39. Razen če se pogodbenici v petih dneh od datuma ustanovitve arbitražnega razsodišča ne dogovorita drugače, lahko arbitražno razsodišče sprejema nezahtevana pisna stališča fizičnih oseb, povezanih z eno od pogodbenic, ali pravnih oseb s sedežem na ozemlju katere od pogodbenic, ki so neodvisne od vlad pogodbenic, če:

(a) jih arbitražno razsodišče prejme v desetih dneh od datuma ustanovitve arbitražnega razsodišča;

- (b) so jedrnata in v nobenem primeru ne daljša od 15 tipkanih strani z dvojnimi razmikom, vključno s prilogami;
- (c) so neposredno pomembna za dejanska ali pravna vprašanja, ki jih preučuje arbitražno razsodišče;
- (d) vsebujejo opis osebe, ki stališče predloži, vključno z njenim državljanstvom, če gre za fizično osebo, oziroma sedežem, vrsto dejavnosti, pravnim statusom, splošnimi cilji in virom financiranja, če gre za pravno osebo;
- (e) je v njih opredeljen interes te osebe v arbitražnem postopku in
- (f) so napisana v angleščini.

40. Stališča se predložijo pogodbenicama, da izrazita svoje pripombe. Pogodbenici lahko arbitražnemu razsodišču predložita stališče v desetih dneh od te predložitve.

41. Arbitražno razsodišče v svojem poročilu navede vsa stališča, prejeta v skladu s pravilom 39. Arbitražno razsodišče v svojem poročilu ni dolžno obravnavati argumentov iz teh stališč, če pa to naredi, upošteva tudi morebitne pripombe pogodbenic v skladu s pravilom 40.

XIII. Nujni primeri

42. V nujnih primerih iz člena INST.19 [Nujni postopki] iz naslova I [Reševanje sporov] šestega dela tega sporazuma arbitražno razsodišče po posvetovanju s pogodbenicama ustrezno prilagodi roke iz tega poslovnika. O teh prilagoditvah arbitražno razsodišče uradno obvesti pogodbenici.

XIV. Prevajanje in tolmačenje

43. Postopki pred arbitražnim razsodiščem potekajo v angleščini. Poročila in odločitve arbitražnega razsodišča se izdajo v angleščini.

44. Vsaka pogodbenica krije svoje stroške prevoda dokumentov, ki so bili predloženi arbitražnemu razsodišču in katerih izvirni jezik ni angleščina, ter morebitne stroške v zvezi s tolmačenjem med ustno obravnavo za svoje zastopnike ali svetovalce.

XV. Drugi postopki

48. Roki iz tega poslovnika se prilagodijo v skladu s posebnimi roki, določenimi za sprejetje poročila ali odločitve arbitražnega razsodišča v postopkih v skladu s členom INST.22 (Razumno obdobje), členom INST.23 (Pregled skladnosti), členom INST.24 (Začasna pravna sredstva) in členom INST.25 (Pregled vseh ukrepov, sprejetih za izpolnitev zahtev po sprejetju začasnih pravnih sredstev) naslova I [Reševanje sporov] šestega dela tega sporazuma.

PRILOGA INST:KODEKS RAVNANJA ZA ARBITRE

I. Opredelitev pojmov

1. V tem kodeksu ravnanja se uporabljajo naslednje opredelitve pojmov:
 - (a) „upravno osebje“ arbitra pomeni posameznike, ki delujejo pod vodstvom in nadzorom tega arbitra, razen pomočnikov;
 - (b) „arbiter“ pomeni člana arbitražnega razsodišča;
 - (c) „pomočnik“ pomeni osebo, ki v okviru mandata arbitra opravlja raziskave ali zagotavlja pomoč navedenemu arbitru; ter
 - (d) „kandidat“ pomeni posameznika, katerega ime je na seznamu arbitrov iz člena INST.27 [Seznami arbitrov] naslova I [Reševanje sporov] šestega dela tega sporazuma ali ki se upošteva pri izbiri arbitra v skladu s členom INST.15 [Ustanovitev arbitražnega razsodišča] naslova I [Reševanje sporov] šestega dela tega sporazuma.

II. Glavna načela

2. Da se ohranita neoporečnost in nepristranskost mehanizma reševanja sporov, vsak kandidat in arbiter:
 - (a) preuči ta poslovnik;
 - (b) je neodvisen in nepristranski;
 - (c) se izogiba neposrednim in posrednim nasprotjem interesov;
 - (d) se izogiba neprimernemu ravnanju in dajanju vtisa neprimernega ravnanja ali pristranskosti;
 - (e) upošteva visoke standarde ravnanja in
 - (f) ne dovoli, da bi nanj vplivali lastni interesi, zunanji pritiski, politični pomisleki, zahteve javnosti, zvestoba pogodbenici ali strah pred kritiko.
3. Arbiter ne sprejema, neposredno ali posredno, nobenih obveznosti in ne sprejema ugodnosti, ki bi na kakršen koli način vplivale ali dajale vtis, da vplivajo na ustrezno izpolnjevanje njegovih dolžnosti.
4. Arbiter ne izrablja svojega položaja v arbitražnem razsodišču, da bi ugodil lastnim ali zasebnim interesom. Arbiter se izogiba vsem dejanjem, ki bi lahko ustvarjala vtis, da so drugi v posebnem položaju, s katerega lahko vplivajo nanj.
5. Arbiter ne dovoli, da bi pretekla ali obstoječa finančna, poslovna, poklicna, osebna ali socialna razmerja ali odgovornosti vplivali na njegovo ravnanje ali presojo.
6. Arbiter se izogiba vzpostavljanju razmerij ali pridobivanju finančnih interesov, ki bi lahko vplivali na njegovo nepristranskost ali utemeljeno ustvarjali vtis neprimernosti ali pristranskosti.

III. Obveznost razkrivanja informacij

7. Pred sprejetjem imenovanja za arbitra v skladu s členom INST.15 [Ustanovitev arbitražnega razsodišča] naslova I [Reševanje sporov] šestega dela tega sporazuma kandidat, ki je bil zaprošen za opravljanje funkcije arbitra, razkrije vse interese, odnose ali zadeve, ki bi lahko vplivali na njegovo neodvisnost ali nepristranskost ali ki bi lahko ustvarjali vtis neprimerne ravnanja ali pristranskosti v postopku. V ta namen si kandidat čim bolj prizadeva ugotoviti obstoj tovrstnih interesov, razmerij in zadev, vključno s finančnimi, poklicnimi, zaposlitvenimi ali družinskimi interesi.

8. Obveznost razkritja iz odstavka 7 velja neprekinjeno, zato mora arbiter razkriti vse tovrstne interese, razmerja in zadeve, ki bi se lahko pojavili v kateri koli fazi postopka.

9. Kandidat ali arbiter o vseh zadevah v zvezi z dejanskimi ali morebitnimi kršitvami tega kodeksa ravnanja, takoj ko se jih zave, obvesti Partnerski svet, ki zadevo nato predloži pogodbenicama v preučitev.

IV. Dolžnosti arbitrov

10. Arbiter mora biti po sprejetju imenovanja ves čas trajanja postopka na voljo, da lahko svoje dolžnosti izpolnjuje temeljito in učinkovito ter pošteno in vestno.

11. Arbiter upošteva zgolj vprašanja, ki se sprožijo v postopku in ki so potrebna za odločitev, in te svoje dolžnosti ne prenaša na druge osebe.

12. Arbiter z vsemi ustreznimi ukrepi zagotovi, da njegovi pomočniki in upravno osebje poznajo in upoštevajo obveznosti v okviru funkcije arbitra iz delov II, III, IV in VI tega kodeksa ravnanja.

V. Obveznosti nekdanjih arbitrov

13. Vsi nekdanji arbitri se izogibajo dejavnostim, ki lahko ustvarjajo vtis, da so bili pri opravljanju svojih dolžnosti pristranski ali da so se okoriščali z odločitvijo arbitražnega razsodišča.

14. Vsi nekdanji arbitri izpolnjujejo obveznosti iz dela VI tega kodeksa ravnanja.

VI. Zaupnost

15. Arbiter nikdar ne razkrije nejavnih informacij, ki so povezane s postopkom ali pridobljene med postopkom, za katerega je bil imenovan. Arbiter v nobenem primeru ne razkrije ali uporabi tovrstnih informacij za pridobitev osebnih koristi ali koristi za druge ali za škodovanje interesom drugih oseb.

16. Arbiter ne razkrije odločitve arbitražnega sodišča ali njenih delov pred njeno objavo v skladu z naslovom I [Reševanje sporov] šestega dela tega sporazuma.

17. Arbiter nikdar ne razkrije niti vsebine posvetovanj arbitražnega razsodišča niti stališč katerega od arbitrov ter ne daje nobenih izjav o postopkih, za katere je bil imenovan, ali o spornih vprašanjih v postopkih.

VII. Stroški

Evropska unija in Združeno kraljestvo sta se dogovorila o tem dokumentu, ki je zgolj informativne narave. Iz njega do datuma začetka uporabe ni mogoče izpeljati nobenih pravic. Številčenje členov je začasno.

18. Vsak arbiter vodi evidenco in predloži končni obračun v zvezi s časom, ki ga je namenil postopku, in stroški, pa tudi v zvezi s časom in stroški svojih pomočnikov in upravnega osebja.

PROTOKOL O UPRAVNEM SODELOVANJU IN BOJU PROTI GOLJUFIJAM NA PODROČJU DAVKA NA DODANO VREDNOST TER VZAJEMNI POMOČI ZA IZTERJAVO TERJATEV V ZVEZI Z DAVKI IN DAJATVAMI

NASLOV I: SPLOŠNE DOLOČBE

Člen 1: Cilj

Cilj tega protokola je vzpostaviti okvir za upravno sodelovanje med državami članicami in Združenim kraljestvom, da se njihovim organom omogoči, da si medsebojno pomagajo pri zagotavljanju skladnosti z zakonodajo o DDV ter pri zaščiti prihodkov iz DDV in izterjavi terjatev v zvezi z davki in carinami.

Člen 2: Področje uporabe

1. Ta protokol določa pravila in postopke za sodelovanje pri:
 - (a) izmenjavi kakršnih koli informacij, ki lahko pripomorejo k izvedbi pravilne odmere DDV, spremljanju pravilne uporabe DDV in boju proti goljufijam na področju DDV; ter
 - (b) izterjavi:
 - (i) terjatev, povezanih z DDV, carinami in trošarinami, ki jih obračuna država ali se obračunajo v njenem imenu ali jih obračunajo njeni teritorialni ali upravni pododdelki, razen lokalnih organov, ali ki se obračunajo v imenu Unije;
 - (ii) upravnih kazni, glob, pristojbin in dodatnih dajatev, ki so povezane s terjatvami iz točke (i) in ki jih naložijo upravni organi, pristojni za obračun zadevnih davkov ali dajatev ali za izvajanje upravnih preiskav v zvezi z njimi, ali ki jih potrdijo upravni ali sodni organi na zahtevo navedenih upravnih organov; ter
 - (iii) obresti in stroškov v zvezi s terjatvami iz točk (i) in (ii).
2. Ta protokol ne vpliva na uporabo pravil o upravnem sodelovanju in boju proti goljufijam na področju DDV in pomoči pri izterjavi terjatev med državami članicami.
3. Ta protokol ne vpliva na uporabo pravil o medsebojni pomoči v kazenskih zadevah.

Člen 3: Opredelitev pojmov

V tem protokolu se uporabljajo naslednje opredelitve pojmov:

- (a) „upravna preiskava“ pomeni vse kontrole, preverjanja in vsako drugo ukrepanje držav pri izvajanju njihovih nalog zaradi zagotavljanja pravilne uporabe zakonodaje o DDV;
- (b) „organ prosilec“ pomeni centralni urad za zvezo ali službo za zvezo države, ki vloži zaprosilo v skladu z naslovom III [Pomoč pri izterjavi];
- (c) „avtomatična izmenjava“ pomeni sistematično sporočanje vnaprej opredeljenih informacij drugi državi brez predhodne zahteve;

- (d) „z elektronskimi sredstvi“ pomeni uporabo elektronske opreme za obdelavo (vključno z digitalno zgoštvijo) in shranjevanje podatkov ter uporabo žic, radijskega prenosa, optičnih tehnologij in drugih elektromagnetnih sredstev;
- (e) „omrežje CCN/CSI“ pomeni skupno platformo, ki temelji na skupnem komunikacijskem omrežju (v nadaljnjem besedilu: CCN) in skupnem sistemskem vmesniku (v nadaljnjem besedilu: CSI), ki jo je razvila Unija za zagotavljanje vseh prenosov z elektronskimi sredstvi med pristojnimi organi na področju obdavčitve;
- (f) „centralni urad za zvezo“ pomeni urad, imenovan v skladu s členom 4(2) [Organizacija], katerega glavna odgovornost so stiki za namene uporabe naslova II [Upravno sodelovanje in boj proti goljufijam na področju DDV] ali naslova III [Pomoč pri izterjavi];
- (g) „pristojni organ“ pomeni organ, ki je imenovan v skladu s členom 4(1) [Organizacija];
- (h) „pristojni uradnik“ pomeni vsakega uradnika, imenovanega v skladu s členom 4(4) [Organizacija], ki si lahko neposredno izmenjuje informacije v skladu z naslovom II [Upravno sodelovanje in boj proti goljufijam na področju DDV];
- (i) „carine“ pomeni dajatev, ki se plača za blago, ki vstopa na carinsko območje vsake pogodbenice ali ga zapušča, v skladu s pravili, določenimi v carinski zakonodaji zadevnih pogodbenic;
- (j) „trošarine“ pomeni tiste dajatve, ki so kot take opredeljene v nacionalni zakonodaji države, v kateri se nahaja organ prosilec;
- (k) „služba za zvezo“ pomeni kateri koli urad, razen centralnega urada za zvezo, ki je bil kot tak imenovan v skladu s členom 4(3) [Organizacija] za zaprošanje za vzajemno pomoč ali njeno zagotavljanje v skladu z naslovom II [Upravno sodelovanje in boj proti goljufijam na področju DDV] ali naslovom III [Pomoč pri izterjavi];
- (l) „oseba“ pomeni katero koli osebo, kakor je opredeljena v točki (m) člena OTH.1(l) naslova XVII [DRUGE DOLOČBE] drugega dela tega sporazuma¹⁶⁰.
- (m) „zaprošeni organ“ pomeni centralni urad za zvezo, službo za zvezo ali, kar zadeva sodelovanje iz naslova II [Upravno sodelovanje in boj proti goljufijam na področju DDV], pristojnega uradnika, ki prejme zahtevo organa prosilca ali organa vložnika;
- (n) „organ prosilec“ pomeni centralni urad za zvezo, službo za zvezo ali pristojnega uradnika, ki v imenu pristojnega organa vloži zahtevek za pomoč v skladu z naslovom II [Upravno sodelovanje in boj proti goljufijam na področju DDV];

¹⁶⁰ Zaradi večje jasnosti in zlasti za namene tega protokola pojem „oseba“ vključuje katero koli združenje oseb, ki nima pravnega statusa pravne osebe, vendar mu je v skladu z veljavnim pravom priznana sposobnost opravljanja pravnih dejanj. Vključuje tudi katero koli drugo pravno ureditev katere koli vrste in oblike, ki je pravna oseba ali ne, ki izvaja transakcije, ki so predmet DDV, ali je dolžna plačati terjatve iz člena 2(1)(b) [Področje uporabe] tega protokola.

- (o) „sočasna kontrola“ pomeni usklajeni nadzor davčnega položaja davčnega zavezanca ali dveh ali več med seboj povezanih davčnih zavezancev, ki ga organizirata dve ali več držav s skupnimi ali dopolnjujočimi se interesi;
- (p) „specializirani odbor“ pomeni specializirani trgovinski odbor za upravno sodelovanje na področju DDV ter izterjav davkov in dajatev;
- (q) „spontana izmenjava“ pomeni nesistematično sporočanje informacij drugi državi kadar koli in brez predhodne zahteve;
- (r) „država“ pomeni državo članico ali Združeno kraljestvo, kot je ustrezno;
- (s) „tretja država“ pomeni državo, ki ni država članica Unije in ni Združeno kraljestvo;
- (t) „DDV“ pomeni davek na dodano vrednost v skladu z Direktivo Sveta 2006/112/ES o skupnem sistemu davka na dodano vrednost za Unijo in davek na dodano vrednost v skladu z zakonom o davku na dodano vrednost iz leta 1994 za Združeno kraljestvo.

Člen 4: Organizacija

1. Vsaka država imenuje pristojni organ, ki je odgovoren za uporabo tega protokola.
2. Vsaka država imenuje:
 - (a) centralni urad za zvezo, katerega glavna odgovornost je uporaba naslova II [Upravno sodelovanje in boj proti goljufijam na področju DDV] tega protokola, ter
 - (b) centralni urad za zvezo, katerega glavna odgovornost je uporaba naslova III [Pomoč pri izterjavi] tega protokola.
3. Vsak pristojni organ lahko imenuje, neposredno ali na podlagi pooblastil:
 - (a) službe za zvezo za neposredno izmenjavo informacij v skladu z naslovom II [Upravno sodelovanje in boj proti goljufijam na področju DDV] tega protokola;
 - (b) službe za zvezo za zaprošanje za vzajemno pomoč ali njeno zagotavljanje v skladu z naslovom III [Pomoč pri izterjavi] tega protokola v zvezi s svojo posebno ozemeljsko pristojnostjo ali operativnimi pristojnostmi.
4. Vsak pristojni organ lahko imenuje, neposredno ali na podlagi pooblastil, pristojne uradnike, ki lahko neposredno izmenjajo informacije na podlagi naslova II [Upravno sodelovanje in boj proti goljufijam na področju DDV] tega protokola.
5. Vsak centralni urad za zvezo posodablja seznam služb za zvezo in pristojnih uradnikov ter ga da na voljo drugim centralnim uradom za zvezo.
6. Kadar služba za zvezo ali pristojni uradnik pošlje ali prejme zahtevek za pomoč v okviru tega protokola, o tem obvesti svoj centralni urad za zvezo.
7. Kadar centralni urad za zvezo, služba za zvezo ali pristojni uradnik prejme zahtevek za vzajemno pomoč, ki zahteva ukrepanje zunaj njegove pristojnosti, tak zahtevek brez odlašanja pošlje pristojnemu centralnemu uradu za zvezo ali službi za zvezo in o tem obvesti organ prosilec ali organ

vložnik. V takem primeru začne rok iz člena 8 [Rok za predložitev informacij] teči naslednji dan po dnevu, ko je zahtevek za pomoč poslan pristojnemu centralnemu uradu za zvezo ali pristojni službi za zvezo.

8. Vsaka pogodbenica specializiranemu odboru v roku enega meseca od podpisa tega sporazuma sporoči svoje pristojne organe za namene tega protokola in jo brez odlašanja obvesti o kakršni koli spremembi v zvezi z njimi. Specializirani odbor posodablja seznam pristojnih organov.

Člen 5: Sporazum o ravni storitve

Sporazum o ravni storitve, ki zagotavlja tehnično kakovost in obseg storitev za delovanje komunikacijskih sistemov in sistemov izmenjave informacij, se sklene v skladu s postopkom, ki ga določi specializirani odbor.

Člen 6: Zaupnost

1. Vse informacije, ki jih država pridobi v skladu s tem protokolom, se obravnavajo kot zaupne in se varujejo na enak način kot informacije, pridobljene v skladu z njenim notranjim pravom.

2. Take informacije se lahko razkrijejo osebam ali organom (vključno s sodišči in upravnimi ali nadzornimi organi), ki sodelujejo pri uporabi zakonodaje o DDV ter za namene pravilne odmere DDV in izvajanja izvršilnih ukrepov, vključno z ukrepi izterjave ali zavarovanja plačila terjatev, v zvezi s terjatvami iz člena 2(1)(b) [Področje uporabe].

3. Informacije iz odstavka 1 se lahko uporabijo tudi za odmero drugih davkov ter odmero in izvršbo, vključno z ukrepi izterjave ali zavarovanje plačila terjatev, v zvezi s terjatvami, povezanimi z obveznimi socialnimi prispevki. Če izmenjane informacije razkrijejo kršitve davčne zakonodaje ali pripomorejo k dokazovanju njihovega obstoja, se lahko uporabijo tudi za nalaganje upravnih ali kazenskih sankcij. Samo osebe ali organi, navedeni v odstavku 2, lahko uporabijo te informacije, in sicer samo za namene, določene v predhodnih stavkih tega odstavka. Razkrijejo jih lahko v javnih sodnih postopkih ali v odločitvah sodišč.

4. Ne glede na odstavka 1 in 2 država, ki zagotovi informacije na podlagi obrazložene zahteve, dovoli, da se informacije v državi, ki prejme podatke, uporabijo za namene, ki so drugačni od navedenih v členu 2(1) [Področje uporabe], če se lahko informacije v skladu z zakonodajo države, ki zagotovi informacije, uporabijo za podobne namene. Zaprošeni organ tako zahtevo sprejme ali zavrne v roku enega meseca.

5. Poročila, izjave in kateri koli drugi dokumenti ali njihovi overjeni prepisi ali izpiski, ki jih pridobi država s pomočjo, predvideno s tem protokolom, se lahko uveljavljajo kot dokaz v tej državi na isti podlagi kot podobni dokumenti, ki jih zagotovi drug organ te države.

6. Informacije, ki jih ena država zagotovi drugi, lahko slednja prenese na nadaljnjo državo ob predhodni odobritvi pristojnega organa, od katerega informacije izvirajo. Država, iz katere informacije izvirajo, lahko nasprotuje takšnemu deljenju informacij v desetih delovnih dneh od dne, ko je prejela sporočilo od države, ki želi deliti podatke.

7. Države lahko pošljejo informacije, pridobljene v skladu s tem protokolom, tretjim državam ob upoštevanju naslednjih pogojev:

(a) pristojni organ, od katerega informacije izvirajo, se strinja s tem sporočanjem; ter

(b) pošiljanje dovoljujejo dogovori o pomoči med državo pošiljateljico informacij in zadevno tretjo državo.

8. Če država prejme informacije iz tretje države, lahko države izmenjajo te informacije v obsegu, v katerem to dovoljujejo dogovori o pomoči z zadevno tretjo državo.

9. Vsaka država nemudoma uradno obvesti druge zadevne države o kakršni koli kršitvi zaupnosti ter vseh sankcijah in popravnih ukrepah, ki so bili zato uvedeni.

10. Osebe, ki jih ustrezno pooblasti organ Evropske komisije za varnostno akreditacijo, imajo lahko dostop do teh informacij samo, kolikor je to potrebno za oskrbo, vzdrževanje in razvoj elektronskih sistemov, ki jih gosti Evropska komisija in ki jih uporabljajo države za izvajanje tega protokola.

NASLOV II: UPRAVNO SODELOVANJE IN BOJ PROTI GOLJUFIJAM NA PODROČJU DDV

Prvo poglavje: Izmenjava informacij na zahtevo

Člen 7: Izmenjava informacij in upravne preiskave

1. Na zahtevo organa prosilca mu zaprošeni organ sporoči informacije iz člena 2(1)(a) [Področje uporabe], vključno z vsemi informacijami, ki se nanašajo na poseben primer ali primere.

2. Za namen posredovanja informacij iz odstavka 1 zaprošeni organ poskrbi za izvedbo kakršnih koli upravnih preiskav, ki so potrebne za pridobitev takih informacij.

3. Zahtevek iz odstavka 1 lahko vsebuje obrazložen zahtevek za točno določeno upravno preiskavo. Zaprošeni organ opravi upravno preiskavo in se pri tem po potrebi posvetuje z organom prosilcem. Če zaprošeni organ meni, da upravna preiskava ni potrebna, takoj obvesti organ prosilec o razlogih za tako mnenje.

4. Kadar zaprošeni organ zavrne upravno preiskavo prijavljenih zneskov ali zneskov, ki bi jih moral prijaviti davčni zavezanec s sedežem v državi zaprosenega organa, v zvezi z dobavo blaga ali opravljanjem storitev in uvozom blaga, ki ga opravi ta davčni zavezanec in je obdavčljivo v državi organa prosilca, zaprošeni organ organu prosilcu predloži vsaj datume in vrednosti vseh zadevnih dobav in uvoza, ki jih je davčni zavezanec opravil v državi organa prosilca v predhodnih dveh letih, razen če zaprošeni organ nima teh informacij in mu jih ni treba imeti v skladu z nacionalno zakonodajo.

5. Za pridobitev potrebnih informacij ali za izvedbo upravne preiskave, za katero je bilo zaproseno, zaprošeni organ ali upravni organ, na katerega se je obrnil, ravna kakor bi deloval zase ali na zahtevo drugega organa v svoji državi.

6. Na zahtevo organa prosilca mu zaprošeni organ sporoči ustrezne informacije, ki jih pridobi ali jih ima ter rezultate upravnih preiskav v obliki poročil, izjav in drugih dokumentov ali overjene prepise ali izpiske.

7. Izvirni dokumenti se zagotovijo samo kadar to ni v nasprotju z veljavnimi določbami v državi zaprosenega organa.

Člen 8: Rok za predložitev informacij

1. Zaprošeni organ posreduje informacije iz člena 7 čim prej in ne pozneje kot 90 dni po datumu prejema zahtevka. Kadar pa zaprošeni organ že ima navedene informacije, se rok skrajša na največ 30 dni.
2. V nekaterih posebnih kategorijah primerov se zaprošeni organ in organ prosilec lahko sporazumeta o rokih, ki so drugačni od rokov, opredeljenih v odstavku 1.
3. Kadar zaprošeni organ na zahtevek ne more odgovoriti do izteka roka iz odstavkov 1 in 2, nemudoma pisno obvesti organ prosilec o razlogih za to in navede, kdaj meni, da bo lahko odgovoril.

Drugo poglavje: Izmenjava informacij brez predhodne zahteve

Člen 9: Vrste izmenjave informacij

Izmenjava informacij brez predhodne zahteve je bodisi spontana izmenjava, kakor je določeno v členu 10, bodisi avtomatična izmenjava, kakor je določeno v členu 11.

Člen 10: Spontana izmenjava informacij

Pristojni organ države brez predhodne zahteve pristojnemu organu druge države posreduje informacije iz člena 2(1)(a) [Področje uporabe], ki niso bile posredovane v okviru avtomatične izmenjave iz člena 11 [Avtomatična izmenjava informacij] in s katerimi je seznanjen, v naslednjih primerih:

- (a) kadar se šteje, da je obdavčitev izvedena v drugi državi in so informacije potrebne za učinkovitost nadzornega sistema te države;
- (b) kadar ima država razloge za domnevo, da je bila v drugi državi kršena zakonodaja o DDV ali obstaja verjetnost take kršitve;
- (c) kadar obstaja tveganje izgube davka v drugi državi.

Člen 11: Avtomatična izmenjava informacij

1. Kategorije informacij, ki so predmet avtomatične izmenjave, določi specializirani odbor v skladu s členom 39 [Specializirani trgovinski odbor za upravno sodelovanje na področju DDV ter izterjav davkov in dajatev].
2. Država se lahko vzdrži sodelovanja pri avtomatični izmenjavi ene ali več kategorij informacij iz odstavka 1, če bi zbiranje informacij za namene take izmenjave zahtevalo naložitev novih obveznosti osebam, zavezanim za DDV, ali bi navedeni državi naložila nesorazmerno upravno obremenitev.
3. Vsaka država specializirani odbor v pisni obliki uradno obvesti o svoji odločitvi, ki jo sprejme v skladu s prejšnjim odstavkom.

Tretje poglavje: Druge oblike sodelovanja

Člen 12: Upravno uradno obvestilo

1. Zaprošeni organ na zahtevo organa prosilca v skladu s pravili, ki urejajo uradno obveščanje o podobnih instrumentih in odločitvah v državi zaprosenega organa, uradno obvesti naslovnika o vseh instrumentih in odločitvah organov prosilcev, ki zadevajo uporabo zakonodaje o DDV v državi organa prosilca.
2. V zahtevkih za uradno obvestilo, v katerih je naveden predmet instrumenta ali odločitve, o katerih se uradno obvešča, se navedejo ime, naslov in vse druge ustrezne informacije za identifikacijo naslovnika.
3. Zaprošeni organ nemudoma obvesti organa prosilca o svojem odgovoru na zahtevek za uradno obvestilo in ga uradno obvesti zlasti o datumu uradnega obvestila o odločitvi ali instrumentu naslovniku.

Člen 13: Prisotnost v upravnih uradih in udeležba v upravnih preiskavah

1. Po dogovoru med organom prosilcem in zaprosenim organom ter v skladu z ureditvami, ki jih slednji določi, lahko zaproseni organ dovoli uradnikom, ki jih je pooblastil organ prosilec, da so prisotni v uradih zaprosenega organa ali na kateri koli drugi lokaciji, kjer ti organi opravljajo dolžnosti za namene izmenjave informacij iz člena 2(1)(a) [Področje uporabe]. Če so zahtevane informacije vsebovane v dokumentaciji, do katere imajo uradniki zaprosenega organa dostop, je treba uradnikom organa prosilca na zahtevo dati izvode takšne dokumentacije.
2. Po dogovoru med organom prosilcem in zaprosenim organom ter v skladu z ureditvami, ki jih slednji določi, lahko zaproseni organ dovoli uradnikom, ki jih je pooblastil organ prosilec, da so prisotni med upravnimi preiskavami, ki se izvedejo na ozemlju države zaprosenega urada za namene izmenjave informacij iz člena 2(1)(a) [Področje uporabe]. Takšne upravne preiskave izvajajo izključno uradniki zaprosenega organa. Uradniki organa prosilca ne izvršujejo pooblastil v zvezi s pregledom, prenesenih na uradnike zaprosenega organa. Lahko pa imajo dostop do istih prostorov in dokumentov kot uradniki zaprosenega organa na podlagi posredovanja uradnikov zaprosenega organa in samo za namen upravne preiskave, ki se izvaja.
3. Po dogovoru med organi prosilci in zaprosenim organom ter v skladu z ureditvami, ki jih slednji določi, lahko uradniki, ki so jih pooblastili organi prosilci, sodelujejo v upravnih preiskavah, ki potekajo na ozemlju zaprosenega organa, za namene zbiranja in izmenjave informacij iz člena 2(1)(a) [Področje uporabe]. Take upravne preiskave izvajajo skupaj uradniki organa prosilca in zaprosenega organa ter potekajo pod vodstvom in v skladu z zakonodajo zaprosene države. Uradniki organa prosilca imajo dostop do istih prostorov in dokumentov kot uradniki zaprosenega organa in lahko opravljajo razgovore z davčnimi zavezanci, če to dopušča zakonodaja zaprosene države za njene lastne uradnike.

Če to dopušča zakonodaja zaprosene države, imajo uradniki držav prosilk enaka pooblastila v zvezi s pregledom kot tista, podeljena uradnikom zaprosene države.

Pooblastila uradnikov organov prosilcev v zvezi s pregledom se izvajajo samo za namen upravne preiskave.

Po dogovoru med organi prosilci in zaprosenim organom ter v skladu z ureditvijo, ki jo določi slednji, lahko sodelujoči organi pripravijo skupno poročilo o preiskavi.

4. Uradniki organa prosilca, ki so prisotni v drugi državi v skladu z odstavki 1, 2 in 3, morajo biti vedno sposobni predložiti pisno pooblastilo, iz katerega sta razvidni njihova identiteta in uradni položaj.

Člen 14: Sočasne kontrole

1. Države se lahko dogovorijo o izvedbi sočasnih kontrol, kadar menijo, da so take kontrole učinkovitejše od kontrol, ki jih opravi samo ena država.

2. Država neodvisno identificira davčne zavezance, ki jih namerava predlagati za sočasno kontrolo. Pristojni organ navedene države uradno obvesti pristojni organ v zadevni drugi državi o primerih, predlaganih za sočasno kontrolo. Kolikor je to mogoče, poda razloge za svojo izbiro tako, da predloži informacije, ki so privedle do njegove odločitve. Navede obdobje, v katerem bi bilo treba take kontrole opraviti.

3. Pristojni organ, ki prejme predlog za sočasno kontrolo, načeloma v dveh tednih od prejema predloga, najpozneje pa v enem mesecu, potrdi, da se strinja, ali sporoči sodelujočemu organu obrazloženo zavrnitev.

4. Vsak zadevni pristojni organ imenuje predstavnika, ki je odgovoren za nadzor in koordinacijo postopka kontrol.

Četrto poglavje: Splošne določbe

Člen 15: Pogoji, ki urejajo izmenjavo informacij

1. Zaprošeni organ zagotovi organu prosilcu informacije iz člena 2(1)(a) [Področje uporabe] ali opravi upravno uradno obvestilo iz člena 12 [Upravno uradno obvestilo], če:

(a) število in narava zahtevkov za informacije ali upravno uradno obvestilo s strani organa prosilca zadevnemu zaprosenemu organu ne nalaga nesorazmerne upravne obremenitve; ter

(b) je organ prosilec izčrpal običajne vire informacij, ki bi jih glede na okoliščine lahko uporabil za pridobitev zahtevanih informacij, ali ukrepe, ki bi jih lahko razumno sprejel za izvedbo zahtevanega upravnega uradnega obvestila, brez tveganja, da bi ogrozil doseganje želenega cilja.

2. Ta protokol ne nalaga obveznosti izvedbe preiskav ali zagotavljanja informacij za posamezne primere, če zakonodaja ali upravne prakse države, ki bi morala dati informacije, državi ne dovoljujejo izvedbe teh preiskav ali zbiranja ali uporabe navedenih informacij za lastne namene.

3. Zaprošeni organ lahko zavrne zagotovitev informacij, kadar organ prosilec iz pravnih razlogov ne more zagotoviti podobnih informacij. Zaprošeni organ obvesti specializirani odbor o razlogih za zavrnitev.

4. Posredovanje podatkov se lahko zavrne, če bi to povzročilo razkritje poslovne, industrijske ali poklicne skrivnosti ali poslovnega procesa ali bi bilo razkritje zadevnih podatkov v nasprotju z javnim redom.

5. V nobenem primeru se odstavki 2, 3 in 4 ne bi smeli šteti za dovoljenje, da lahko zaproseni organ zavrne predložitev informacij zgolj zaradi tega, ker ima te informacije banka, druga finančna

institucija, pooblaščen zastopnik ali oseba, ki deluje v agenciji ali kot zastopnik, ali ker se nanašajo na lastniške deleže v pravni osebi.

6. Zaprošeni organ obvesti organ prosilec o razlogih za zavrnitev zahtevka za pomoč.

Člen 16: Povratne informacije

Kadar pristojni organ zagotovi informacije v skladu s členoma 7 [Izmenjava informacij in upravne preiskave] ali 10 [Spontana izmenjava informacij], lahko od pristojnega organa, ki prejme informacije, zahteva povratne informacije. Če je taka zahteva podana, pristojni organ, ki prejme informacije, brez poseganja v pravila o davčni tajnosti in varstvu podatkov, ki veljajo v njegovi državi, čim prej pošlje povratne informacije pod pogojem, da to zanj ne pomeni nesorazmernega upravnega bremena.

Člen 17: Jezik

Zahtevki za pomoč, vključno z zahtevki za uradno obvestilo, in priloženi dokumenti so lahko v katerem koli jeziku, o katerem se sporazumeta zaprošeni organ in organ prosilec.

Člen 18: Statistični podatki

1. Pogodbenici vsako leto do 30. junija specializiranemu odboru z elektronskimi sredstvi sporočita statistične podatke o uporabi tega naslova.
2. Vsebino in obliko statističnih podatkov, ki jih je treba sporočiti v skladu z odstavkom 1, določi specializirani odbor.

Člen 19: Standardni obrazci in sredstva komunikacije

1. Vse informacije, sporočene v skladu s členi 7 [Izmenjava informacij in upravne preiskave], 10 [Spontana izmenjava informacij], 11 [Avtomatična izmenjava informacij], 12 [Upravno uradno obvestilo] in 16 [Povratne informacije], ter statistični podatki v skladu s členom 18 [Statistični podatki] se zagotovijo z uporabo standardnega obrazca iz točke (d) odstavka 2 člena 39 [Specializirani trgovinski odbor za upravno sodelovanje na področju DDV ter izterjav davkov in dajatev], razen v primerih iz odstavkov 7 in 8 člena 6 [Zaupnost] ali v posebnih primerih, ko zadevni pristojni organi štejejo, da so druga varna sredstva primernejša in se dogovorijo za njihovo uporabo.
2. Standardni obrazci se pošljejo z elektronskimi sredstvi, kolikor je to mogoče.
3. Če zahtevk ni v celoti vložen prek elektronskih sistemov, zaprošeni organ z elektronskimi sredstvi brez odlašanja potrdi prejem zahtevka, vsekakor pa v petih delovnih dneh po njegovem prejemu.
4. Če organ prejme zahtevk ali informacije, pa ni njihov nameravani prejemnik, to z elektronskimi sredstvi brez odlašanja sporoči pošiljatelju, vsekakor pa v petih delovnih dneh po njihovem prejemu.
5. Dokler specializirani odbor ne sprejme odločitev iz odstavka 2 člena 39 [Specializirani trgovinski odbor za upravno sodelovanje na področju DDV ter izterjav davkov in dajatev], pristojni organi uporabljajo pravila iz Priloge k temu protokolu, vključno s standardnimi obrazci.

NASLOV III: POMOČ PRI IZTERJAVAH

Prvo poglavje: Izmenjava informacij

Člen 20: Zahtevek za informacije

1. Na zahtevo organa prosilca mu zaprošeni organ priskrbi vse podatke, ki so za organ prosilec predvidoma pomembni v zvezi z izterjavo terjatev iz točke (b) člena 2(1) [Področje uporabe]. Zahtevek za informacije vključuje ime in vse druge podatke, pomembne za identifikacijo zadevnih oseb, če so na voljo.

Za namene zagotavljanja teh podatkov zaprošeni organ poskrbi za izvedbo vseh upravnih preiskav, ki so potrebne za njihovo pridobitev.

2. Zaprošenemu organu ni treba predložiti informacij:

- (a) ki jih ne bi mogel pridobiti za namene izterjave podobnih terjatev v svojem imenu;
- (b) ki bi razkrile poslovno, industrijsko ali poklicno skrivnost; ali
- (c) katerih razkritje bi lahko ogrozilo varnost ali kršilo javni red v državi zaprošenega organa.

3. V nobenem primeru se odstavek 2 ne bi smel šteti za dovoljenje, da lahko zaprošeni organ zavrne predložitev podatkov zgolj zaradi tega, ker ima te podatke banka, druga finančna institucija, pooblaščen zastopnik ali oseba, ki deluje v agenciji ali kot zastopnik, ali ker se nanašajo na lastniške deleže v pravni osebi.

4. Zaprošeni organ obvesti organa prosilca o razlogih, zaradi katerih ne more ugoditi zahtevku za informacije.

Člen 21: Izmenjava informacij brez predhodne zahteve

Kadar se vračilo davkov ali dajatev nanaša na osebo s sedežem ali stalnim prebivališčem v drugi državi, lahko država, iz katere se vračilo izvede, obvesti državo sedeža ali stalnega prebivališča o nerešenem vračilu.

Člen 22: Prisotnost v upravnih uradih in udeležba v upravnih preiskavah

1. Po dogovoru med organom prosilcem v smislu Direktive 2010/24/EU in zaprošenim organom ter v skladu z ureditvijo, ki jo določi zaprošeni organ, so lahko uradniki, ki jih pooblasti organ prosilec v smislu Direktive 2010/24/EU, zaradi spodbujanja vzajemne pomoči iz tega naslova:

- (a) prisotni v uradih, kjer uradniki zaprošene države opravljajo svoje naloge;
- (b) prisotni med upravnimi preiskavami, ki se izvajajo na ozemlju zaprošene države; ter
- (c) v pomoč pristojnim uradnikom zaprošene države med sodnim postopkom v tej državi.

2. Če veljavna zakonodaja zaprošene države to dopušča, se lahko v dogovoru iz odstavka 1(b) določi, da lahko uradniki organa prosilca s posamezniki opravijo razgovore in pregledajo dokumentacijo.

3. Uradniki, ki jih pooblasti organ vložnik in ki uporabljajo možnosti iz odstavkov 1 in 2, morajo biti vedno sposobni predložiti pisno pooblastilo, iz katerega sta razvidni njihova identiteta in uradni položaj.

Drugo poglavje: Pomoč pri uradnem obvestilu o dokumentih

Člen 23: Zahtevek za uradno obvestilo o nekaterih dokumentih v zvezi s terjatvami

1. Na zahtevo organa vložnika zaprošeni organ vroči naslovníku vse dokumente, tudi sodne, ki so bili poslani iz države organa vložnika in se nanašajo na terjatev iz točke (b) člena 2(1) [Področje uporabe] ali na njeno izterjavo.

Zahtevku za uradno obvestilo se priloži standardni obrazec, ki vsebuje vsaj naslednje informacije:

- (a) ime in priimek, naslov in druge ustrezne podatke za identifikacijo naslovníku;
- (b) namen uradnega obvestila in časovni okvir za njegovo vročitev;
- (c) opis priloženega dokumenta ter vrsto in znesek zadevne terjatve; ter
- (d) naziv, naslov in druge kontaktne podatke:
 - (i) urad, pristojen za priloženi dokument, ter
 - (ii) če so druge, službe, kjer se lahko pridobijo nadaljnji podatki o vročenem dokumentu ali o možnostih za izpodbijanje obveznosti plačila.

2. Organ vložnik vloží zahtevek za uradno obvestilo v skladu s tem členom le, če v skladu s predpisi, ki veljajo za uradno obvestilo o zadevnem dokumentu v njegovi državi, uradnega obvestila ne more vročiti ali če bi taka vročitev povzročila nesorazmerne težave.

3. Zaprošeni organ takoj obvesti organ vložnik o vseh ukrepih, sprejetih v zvezi z njegovim zahtevkom za uradno obvestilo, zlasti pa mu sporoči datum vročitve uradnega obvestila o dokumentu naslovníku.

Člen 24: Načini vročanja uradnih obvestil

1. Zaprošeni organ zagotovi, da se vročitev uradnega obvestila v zaprošeni državi izvede v skladu z veljavnimi nacionalnimi zakoni, predpisi in upravnimi praksami.

2. Odstavek 1 ne posega v druge oblike vročanja uradnih obvestil, ki ga izvede pristojni organ države prosilke v skladu s pravili, ki veljajo v zadevni državi.

Pristojni organ v državi prosilki lahko vsak dokument vroči neposredno s priporočeno ali elektronsko pošto osebi na ozemlju druge države.

Tretje poglavje: Izterjava ali zavarovanje plačila terjatev

Člen 25: Zahtevek za izterjavo

1. Na zahtevo organa vložnika zaprošeni organ izterja terjatve, na katere se nanaša izvršilni naslov v državi organa vložnika.

2. Takoj ko organ vložnik izve za kakršne koli pomembne podatke v zvezi z zadevo, na katero se nanaša zahtevek za izterjavo, jih posreduje zaprošenemu organu.

Člen 26: Pogoji v zvezi z zahtevkom za izterjavo

1. Organ vložnik zahtevka za izterjavo ne more predložiti, če in kakor dolgo se terjatev ali izvršilni naslov v državi organa vložnika izpodbijata, razen v primerih, v katerih se uporablja tretji pododstavek člena 29(4) [Sporne terjatve in izvršilni ukrepi].

2. Preden organ vložnik predloži zahtevek za izterjavo, mora uporabiti ustrezne postopke za izterjavo, ki so na voljo v državi organa vložnika, razen v naslednjih primerih:

- (a) kadar je očitno, da v zadevni državi ni sredstev, ki bi jih bilo mogoče izterjati, ali da takšni postopki ne bodo zagotovili plačila znatnega zneska, in organ vložnik razpolaga s posebnimi podatki, ki kažejo, da ima zadevna oseba sredstva v državi zaprošenega organa;
- (b) če bi uporaba takšnih postopkov v državi organa vložnika povzročila nesorazmerne težave.

Člen 27: Izvršilni naslov v državi zaprošenega organa in drugi spremni dokumenti

1. Vsak zahtevek za izterjavo spremlja enotni izvršilni naslov v državi zaprošenega organa.

Ta enotni izvršilni naslov odraža precejšnjo vsebino prvotnega izvršilnega naslova v državi organa vložnika in je edina podlaga za izterjavo in zavarovanje plačila terjatev v državi zaprošenega organa. V tej državi se priznanje, dopolnitev ali nadomestitev ne bodo zahtevali.

Enotni izvršilni naslov vsebuje vsaj naslednje informacije:

- (a) informacije za identifikacijo prvotnega izvršilnega naslova, opis terjatve, vključno z njeno naravo, obdobje, ki ga terjatev zajema, vse datume, ki so pomembni za izvršilni proces, ter znesek terjatve in njene različne sestavne dele, kot so glavnica, nastale obresti itd.;
- (b) ime in priimek ter druge ustrezne podatke za identifikacijo dolžnika; ter
- (c) naziv, naslov in druge kontaktne podatke:
 - (i) urad, pristojen za odmero terjatve, ter
 - (ii) urad, če je drug, kjer se lahko pridobijo nadaljnje informacije o terjatvi ali možnosti izpodbijanja obveznosti plačila.

2. Zahtevku za izterjavo terjatve se lahko priložijo drugi dokumenti v zvezi s terjatvijo, ki jih je izdala država organa vložnika.

Člen 28: Izvrševanje zahtevka za izterjavo

1. Za namene izterjave v državi zaprošenega organa se vsaka terjatev, za katero je bil predložen zahtevek za izterjavo, obravnava kot terjatev te države, razen če ta protokol določa drugače. Zaprošeni organ uporabi pooblastila in postopke, ki so določeni v skladu z veljavnimi zakoni in drugimi predpisi te države za njene terjatve, razen če ta protokol določa drugače.

Država zaprosenega organa terjatvam, za katere se zahteva izterjava, ni dolžna odobriti preferenc, ki veljajo za podobne terjatve, ki izvirajo iz države zaprosenega organa, razen če je na podlagi zakonodaje te države dogovorjeno ali določeno drugače.

Država zaprosenega organa izterja terjatve v svoji valuti.

2. Zaprošeni organ z vso potrebno skrbnostjo obvesti organ vložnik o vseh ukrepih, ki jih je sprejel v zvezi z zahtevkom za izterjavo.
3. Zaprošeni organ od datuma prejema zahtevka za izterjavo zaračunava zamudne obresti v skladu z zakoni in drugimi predpisi, ki veljajo za njegove terjatve.
4. Kadar zakoni ali drugi predpisi to omogočajo, lahko zaprošeni organ določi dolžniku rok za plačilo ali odobri odplačilo na obroke in lahko za to zaračuna ustrezne obresti. O tem obvesti organ prosilec v smislu Direktive 2010/24/EU.
5. Zaprošeni organ brez poseganja v člen 35(1) [Stroški] organu vložniku nakaže izterjane zneske in obresti iz odstavkov 3 in 4 tega člena.

Člen 29: Sporne terjatve in izvršilni ukrepi

1. Spori v zvezi s terjatvijo, prvotnim izvršilnim naslovom v državi organa vložnika ali enotnim izvršilnim naslovom v državi zaprosenega organa in spori v zvezi z veljavnostjo vročitve uradnega obvestila, ki jo izvede organ vložnik, spadajo v okvir pristojnosti pristojnih organov države organa vložnika. Če med postopkom izterjave zainteresirana stran izpodbija terjatev, prvotni izvršilni naslov v državi organa prosilca v smislu Direktive 2010/24/EU ali enotni izvršilni naslov v državi zaprosenega organa, zaprošeni organ to zainteresirano stran obvesti, da mora tako pravno sredstvo predložiti pristojnemu organu države organa prosilca v smislu Direktive 2010/24/EU v skladu z veljavnimi zakoni v zadevni državi.
2. Spori v zvezi z postopki izvršbe v državi zaprosenega organa ali spori, ki zadevajo veljavnost vročitve uradnega obvestila s strani organa zaprosene države, se predložijo pristojnemu organu zadevne države v skladu z njenimi zakoni in drugimi predpisi.
3. Če se predloži pravno sredstvo iz odstavka 1, organ prosilec v smislu Direktive 2010/24/EU o tem obvesti zaprošeni organ ter navede obseg, v katerem se terjatev ne izpodbija.
4. Ko zaprošeni organ od organa vložnika ali od zainteresirane strani prejme obvestilo iz odstavka 3, takoj prekine izvršilni postopek v zvezi z izpodbijanem delom terjatve, dokler organ, pristojen za zadevo, ne sprejme odločitve, razen če organ vložnik zahteva drugače v skladu s tretjim pododstavkom tega odstavka.

Na zahtevo organa prosilca v smislu Direktive 2010/24/EU ali če zaprošeni organ meni, da je to potrebno, in brez poseganja v člen 31 [Zahtevke za zavarovanje plačila terjatev], lahko zaprošeni organ sprejme ukrepe za zavarovanje plačila terjatev za zagotovitev izterjave, če to omogočajo veljavni zakoni ali predpisi.

Organ vložnik lahko v skladu z veljavnimi zakoni, predpisi in upravnimi praksami v svoji državi od zaprosenega organa zahteva, naj izterja izpodbijano terjatev ali izpodbijani del terjatve, če to omogočajo zadevni veljavni zakoni, predpisi in upravne prakse v državi zaprosenega organa. Vse take zahteve morajo biti utemeljene. Če je pozneje izid izpodbijanja ugoden za dolžnika, mora organ

vložnik vrniti vse izterjane zneske, skupaj z ustreznim povračilom, v skladu z zakonodajo, veljavno v državi zaprosenega organa.

Če sta državi organa vložnika in zaprosenega organa začeli postopek medsebojnega dogovora, pri čemer lahko izid postopka vpliva na terjatev, za katero se je zaprosila pomoč, se ukrepi izterjave zadržijo ali ustavijo, dokler postopek ni zaključen, razen če gre za nujen primer zaradi goljufije ali insolventnosti. Če se ukrepi izterjave zadržijo ali ustavijo, se uporablja drugi pododstavek.

Člen 30: Sprememba ali umik zahtevka za pomoč pri izterjavi

1. Organ vložnik takoj obvesti zaproseni organ o kakršnih koli naknadnih spremembah svojega zahtevka za izterjavo ali o umiku svojega zahtevka, pri čemer navede vzroke za spremembo ali umik.

2. Če je sprememba zahtevka posledica odločitve pristojnega organa iz člena 29(1) [Sporne terjatve in izvršilni ukrepi], organ vložnik sporoči to odločitev skupaj s spremenjenim enotnim izvršilnim naslovom v državi zaprosenega organa. Zaprošeni organ nato na podlagi spremenjenega izvršilnega naslova nadaljuje nadaljnje ukrepe izterjave.

Ukrepi izterjave ali zavarovanje plačila terjatev, ki so že bili sprejeti na podlagi izvirnega enotnega izvršilnega naslova v državi zaprosenega organa, se lahko nadaljujejo na podlagi spremenjenega izvršilnega naslova, razen če je bila sprememba zahtevka potrebna zaradi neveljavnosti prvotnega izvršilnega naslova v državi organa vložnika ali izvirnega enotnega izvršilnega naslova v državi zaprosenega organa.

V zvezi s spremenjenim izvršilnim naslovom se uporabljata člena 27 [Izvršilni naslov v državi zaprosenega organa in drugi spremni dokumenti] ter člen 29 [Sporne terjatve in izvršilni ukrepi].

Člen 31: Zahtevki za zavarovanje plačila terjatev

1. Na zahtevo organa vložnika zaproseni organ v skladu z upravnimi praksami in če to omogoča nacionalna zakonodaja, uvede ukrepe za zavarovanje plačila terjatev za zagotovitev izterjave, če sta terjatev ali izvršilni naslov v državi organa vložnika izpodbijana v času, ko je bil predložen zahtevki, ali če za terjatev v državi organa vložnika še ni bil izdan izvršilni naslov, pod pogojem, da je zavarovanje plačila terjatev v podobnem primeru možno tudi na podlagi zakonodaje in upravnih praks države organa vložnika.

Dokument za zavarovanje plačila terjatev, s pripravo katerega se omogoči zavarovanje plačila terjatev v državi organa vložnika in ki zadeva terjatev, za katero se lahko predloži zahtevki za pomoč pri izterjavi, se priloži zahtevku za zavarovanje plačila terjatev v državi zaprosenega organa. Za ta dokument se v državi zaprosenega organa ne zahteva akt o priznanju, dopolnitvi ali nadomestitvi.

2. Zahtevku za zavarovanje plačila terjatev se lahko priložijo drugi dokumenti v zvezi s terjatvijo.

Člen 32: Pravila v zvezi z zahtevkom za zavarovanje plačila terjatev

Za uveljavitev člena 31 [Zahtevki za zavarovanje plačila terjatev] se smiselno uporabljajo odstavek 2 člena 25 [Zahtevki za izterjavo], odstavka 1 in 2 člena 28 [Izvrševanje zahtevka za izterjavo], člen 29 [Sporne terjatve in izvršilni ukrepi] in člen 30 [Sprememba ali umik zahtevka za pomoč pri izterjavi].

Člen 33: Omejitve v zvezi z obveznostmi zaprosenega organa

1. Zaprošenemu organu ni treba zagotoviti pomoči iz členov 25 [Zahtevek za izterjavo] do 31 [Zahtevek za zavarovanje plačila terjatev], če bi izterjava terjatve v državi zaprosenega organa zaradi položaja dolžnika povzročila resne gospodarske ali socialne težave, če zakoni, drugi predpisi in upravne prakse, veljavni v tej državi dovoljujejo takšno izjemo pri nacionalnih terjativah.
2. Zaprošenemu organu ni treba zagotoviti pomoči iz členov 25 [Zahtevek za izterjavo] do 31 [Zahtevek za zavarovanje plačila terjatev], če bi bili stroški ali upravna bremena za zaproseno državo očitno nesorazmerni z denarnimi koristmi, ki bi jih imela država prosilka.
3. Zaprošenemu organu ni treba zagotoviti pomoči iz člena 20 [Zahtevek za informacije] in členov 22 [Prisotnost v upravnih uradih in udeležba v upravnih preiskavah] do 31 [Zahtevek za zavarovanje plačila terjatev], če se prvotni zahtevek za pomoč v skladu s členi 20 [Zahtevek za informacije], 22 [Prisotnost v upravnih uradih in udeležba v upravnih preiskavah], 23 [Zahtevek za uradno obvestilo o nekaterih dokumentih v zvezi s terjativami], 25 [Zahtevek za izterjavo] ali 31 [Zahtevek za zavarovanje plačila terjatev] predloži za terjatve, starejše od petih let, ob upoštevanju obdobja od datuma zapadlosti terjatve v državi organa vložnika do datuma prvotnega zahtevka za pomoč.

Vendar se v primerih, v katerih se terjatev ali prvotni izvršilni naslov v državi organa vložnika izpodbijata, šteje, da se petletno obdobje začne takrat, ko je v državi organa vložnika ugotovljeno, da terjatve ali izvršilnega naslova ni več mogoče izpodbijati.

Poleg tega se v primerih, v katerih država organa vložnika odobri odložitev plačila ali shemo obročnega odplačevanja, šteje, da se petletno obdobje začne takrat, ko se v celoti izteče podaljšani plačilni rok.

Vendar v takšnih primerih zaproseni organ ni dolžan odobriti pomoči v zvezi s terjativami, starimi več kot deset let, šteto od datuma zapadlosti terjatve v državi organa vložnika.

4. Država ni dolžna odobriti pomoči, če skupni znesek, za katerega se vloži zahtevek za pomoč, znaša manj kot 5 000 GBP.
5. Zaprošeni organ obvesti organ vložnik o razlogih za zavrnitev zahtevka za pomoč.

Člen 34: Vprašanja o zastaranju

1. Vprašanja glede zastaralnih rokov se rešujejo izključno v skladu z zakoni, ki veljajo v državi organa vložnika.
2. V zvezi z zadržanjem, pretrganjem ali podaljšanjem zastaralnih rokov se šteje, da imajo kakršni koli ukrepi, ki jih pri izterjavi terjatev sprejme zaproseni organ ali ki so sprejeti v imenu tega organa v skladu z zahtevkom za pomoč in ki imajo učinek zadržanja, pretrganja ali podaljšanja zastaralnega roka v skladu z veljavnimi zakoni v državi zaprosenega organa, enak učinek v državi organa vložnika, pod pogojem, da je ta učinek ustrezno določen z zakoni slednje države.

Če zadržanje, pretrganje ali podaljšanje zastaralnega roka ni mogoče v skladu z veljavnimi zakoni v državi zaprosenega organa, se kakršni koli ukrepi, ki jih pri izterjavi terjatev sprejme zaproseni organ ali so sprejeti v imenu tega organa v skladu z zahtevkom za pomoč in ki bi imeli učinek zadržanja,

pretrganja ali podaljšanja zastaralnega roka, če bi jih izvedel organ vložnik ali bi se izvedli v njegovem imenu v njegovi državi, štejejo, da so bili sprejeti v slednji državi, kar zadeva navedeni učinek.

Prvi in drugi pododstavek ne vplivata na pravico države organa vložnika, da sprejme ukrepe za zadržanje, pretrganje ali podaljšanje zastaralnega roka v skladu z veljavnimi zakoni v tej državi.

3. Organ vložnik in zaproseni organ drug drugega obvestita o kakršnem koli ukrepu za pretrganje, zadržanje ali podaljšanje zastaralnega roka terjatve, za katero je bila zahtevana izterjava ali zavarovanje plačila terjatev, ali ukrepu, ki ima lahko tak učinek.

Člen 35: Stroški

1. Zaprošeni organ si v skladu z zakoni in drugimi predpisi svoje države poleg zneskov iz odstavka 5 člena 28 [Izvrševanje zahtevka za izterjavo] prizadeva od zadevne osebe izterjati in zadržati znesek stroškov, ki jih je imel v povezavi z izterjavo. Državi se odpovesta vsem medsebojnim terjatvam za povračilo stroškov, ki izhajajo iz kakršne koli vzajemne pomoči, ki si jo medsebojno dodelita v skladu s tem protokolom.

2. Če pa izterjava povzroči posebne težave, zadeva zelo velik znesek stroškov ali se nanaša na organizirani kriminal, se lahko organ vložnik in zaproseni organ dogovorita za povračilo glede na posebnosti posameznih primerov.

3. Ne glede na odstavek 2 mora država organa vložnika državi zaprosenega organa povrniti vse stroške in izgube, nastale zaradi ukrepov, ki veljajo za neutemeljene, kar zadeva vsebino terjatve ali veljavnost izvršilnega naslova in/ali zavarovanja plačila terjatev, ki ga izda organ vložnik.

Četrto poglavje: Splošna pravila za vse vrste zahtevkov za pomoč pri izterjavi

Člen 36: Uporaba jezikov

1. Vsi zahtevki za pomoč, standardni obrazci za vročitev uradnih obvestil in enotni izvršilni naslovi v državi zaprosenega organa se pošljejo v uradnem jeziku ali enem od uradnih jezikov države zaprosenega organa, oziroma se jim priloži prevod v tak jezik. Dejstvo, da so nekateri deli zahtevka za pomoč v jeziku, ki ni uradni ali ni eden od uradnih jezikov te države, ne vpliva na njegovo veljavnost ali veljavnost postopka, če so se o tem drugem jeziku zadevne države dogovorile.

2. Dokumenti, v zvezi s katerimi se v skladu s členom 23 [Zahtevak za uradno obvestilo o nekaterih dokumentih v zvezi s terjatvami] zahteva vročitev, se lahko zaprosenemu organu pošljejo v uradnem jeziku države organa vložnika.

3. Če so zaprosilu priloženi dodatni dokumenti, razen tistih iz odstavkov 1 in 2, lahko zaproseni organ od organa vložnika po potrebi zahteva prevod teh dokumentov v uradni jezik ali enega od uradnih jezikov države zaprosenega organa ali v kateri koli drug jezik, o katerem so se zadevne države dogovorile.

Člen 37: Statistični podatki

1. Pogodbenci vsako leto do 30. junija specializiranemu odboru z elektronskimi sredstvi sporočita statistične podatke o uporabi tega naslova.

2. Vsebino in obliko statističnih podatkov, ki jih je treba sporočiti v skladu z odstavkom 1, določi specializirani odbor.

Člen 38: Standardni obrazci in sredstva komunikacije

1. Zahtevki v skladu z odstavkom 1 člena 20 [Zahtevki za informacije] za informacije, zahtevki v skladu z odstavkom 1 člena 23 [Zahtevki za uradno obvestilo o nekaterih dokumentih v zvezi s terjatvami] za uradno obvestilo, zahtevki v skladu z odstavkom 1 člena 25 [Zahtevki za izterjavo] za izterjavo ali zahtevki v skladu z odstavkom 1 člena 31 [Zahtevki za zavarovanje plačila terjatev] za zavarovanje plačila terjatev in sporočanje statističnih podatkov v skladu s členom 37 [Statistični podatki] se pošljejo z elektronskimi sredstvi z uporabo standardnega obrazca, razen če to ni izvedljivo iz tehničnih razlogov. Če je mogoče, se ti obrazci uporabijo tudi za kakršno koli nadaljnjo komunikacijo v zvezi z zahtevkom.

Enotni izvršilni naslov v državi zaprosenega organa in dokument, s katerim se odobri zavarovanje plačila terjatev v državi organa vložnika, ter drugi dokumenti iz členov 27 [Izvršilni naslov v državi zaprosenega organa in drugi spremni dokumenti] in 31 [Zahtevki za zavarovanje plačila terjatev] se prav tako pošljejo prek elektronskih sredstev, razen če to ni izvedljivo iz tehničnih razlogov.

Po potrebi se lahko standardnim obrazcem priložijo poročila, izjave in vsi drugi dokumenti ali overjene verodostojne kopije ali izpiski teh dokumentov, ki se prav tako pošljejo prek elektronskih sredstev, razen če to ni izvedljivo zaradi tehničnih razlogov.

Standardni obrazci in komunikacija prek elektronskih sredstev se lahko prav tako uporabijo za izmenjavo informacij v skladu s členom 21 [Izmenjava informacij brez predhodne zahteve].

2. Odstavek 1 se ne uporablja za informacije in dokumentacijo, pridobljene s prisotnostjo uradnikov v upravnih uradih v drugi državi ali z udeležbo v upravnih preiskavah v drugi državi v skladu s členom 22 [Prisotnost v upravnih uradih in udeležba v upravnih preiskavah].

3. Če komunikacija ne poteka prek elektronskih sredstev ali z uporabo standardnih obrazcev, to ne vpliva na veljavnost pridobljenih informacij ali ukrepov, sprejetih pri izvrševanju zahtevka za pomoč.

4. Elektronsko komunikacijsko omrežje in standardni obrazci, sprejeti za izvajanje tega protokola, se lahko uporabljajo tudi za pomoč pri izterjavah v zvezi z drugimi terjatvami, razen terjatvami iz člena 2(1)(b) [Področje uporabe], če je taka pomoč pri izterjavah možna na podlagi drugih dvostranskih ali večstranskih pravno zavezujočih instrumentov o upravnem sodelovanju med državama.

5. Dokler specializirani odbor ne sprejme odločitev iz odstavka 2 člena 39 [Specializirani trgovinski odbor za upravno sodelovanje na področju DDV ter izterjav davkov in dajatev], pristojni organi uporabljajo pravila iz Priloge k temu protokolu, vključno s standardnimi obrazci.

6. Država zaprosenega organa za prenos izterjanih zneskov v državo organa vložnika uporablja svojo uradno valuto, razen če se zadevne države dogovorijo drugače.

NASLOV IV: IZVAJANJE IN UPORABA

Člen 39: Specializirani trgovinski odbor za upravno sodelovanje na področju DDV ter izterjav davkov in dajatev

1. Specializirani odbor:
 - (a) organizira redna posvetovanja; in
 - (b) vsaj vsakih 5 let pregleda delovanje in učinkovitost tega protokola.
2. Specializirani odbor sprejema odločitve ali priporočila o:
 - (a) določitvi pogostosti, praktični ureditvi in natančnih kategorijah informacij, ki so predmet avtomatične izmenjave iz člena 11 [Avtomatična izmenjava informacij];
 - (b) pregledu rezultatov avtomatične izmenjave informacij za vsako kategorijo v skladu s točko (a) odstavka 2, da se zagotovi, da se ta vrsta izmenjave izvede le, če je to najučinkovitejši način za izmenjavo informacij;
 - (c) vzpostavitvi novih kategorij informacij za izmenjavo v skladu s členom 11 [Avtomatična izmenjava informacij], če se avtomatična izmenjava izkaže za najučinkovitejši način sodelovanja;
 - (d) opredelitvi standardnih obrazcev za komunikacijo v skladu z odstavkom 1 člena 19 [Standardni obrazci in sredstva komunikacije] in odstavkom 1 člena 38 [Standardni obrazci in sredstva komunikacije];
 - (e) pregledu razpoložljivosti, zbiranja in obdelave statističnih podatkov iz členov 18 [Statistični podatki] in 37 [Statistični podatki] za zagotovitev, da obveznosti iz navedenih členov pogodbenicama ne nalagajo nesorazmernega upravnega bremena;
 - (f) določitvi, kaj se prenaša prek omrežja CCN/CSI ali z drugimi sredstvi;
 - (g) določitvi zneska in podrobnosti finančnega prispevka Združenega kraljestva v splošni proračun Unije v zvezi s stroški, nastalimi z njegovim sodelovanjem v evropskih informacijskih sistemih, pri čemer upošteva odločitve iz točk (d) in (f);
 - (h) določitvi izvedbenih pravil o praktični ureditvi v zvezi z organizacijo stikov med centralnimi uradi za zvezo in službami za zvezo iz člena 4(2) in (3) [Organizacija];
 - (i) določitvi praktične ureditve med centralnimi uradi za zvezo za izvajanje člena 4(5) [Organizacija];
 - (j) določitvi izvedbenih pravil za naslov III [Pomoč pri izterjavi], vključno s pravili o pretvorbi zneskov, ki jih je treba izterjati, in prenosu izterjanih zneskov; ter
 - (k) določitvi postopka za sklenitev sporazuma o ravni storitve iz člena 5 [Sporazum o ravni storitve] in tudi sklene ta sporazum o ravni storitve.

NASLOV V: KONČNE DOLOČBE

Člen 40: Izvrševanje tekočih zahtevkov

1. Kadar zahtevki za informacije in upravne preiskave, poslani v skladu z Uredbo (EU) št. 904/2010 v zvezi s transakcijami iz člena 99(1) sporazuma o izstopu, še niso zaključeni v štirih letih po koncu prehodnega obdobja, zaprosena država zagotovi njihovo izvršitev v skladu s pravili iz tega protokola.

2. Kadar zahtevki za pomoč v zvezi z davki in dajatvami v okviru področja uporabe člena 2 [Področje uporabe] tega protokola, poslani v skladu z Direktivo 2010/24/EU v zvezi s terjatvami iz člena 100(1) sporazuma o izstopu, niso zaključeni v petih letih po koncu prehodnega obdobja, zaprosena država zagotovi njihovo izvršitev v skladu s pravili tega protokola. Standardni enotni obrazec za uradno obveščanje ali instrument, ki omogoča izvrševanje v zaproseni državi, vzpostavljen v skladu z zakonodajo iz tega odstavka, ostane veljaven za namene takega izvrševanja. Revidirani enotni instrument, ki omogoča izvrševanje v zaproseni državi, se lahko vzpostavi po koncu navedenega petletnega obdobja v zvezi s terjatvami, za katere je bila pomoč zaprosena pred tem. Ti revidirani enotni instrumenti se sklicujejo na pravno podlago, uporabljeno za prvotni zahtevek za pomoč.

Člen 41: Razmerje do drugih sporazumov ali dogovorov

Ta protokol ima prednost pred določbami vseh dvostranskih ali večstranskih sporazumov ali dogovorov o upravnem sodelovanju na področju DDV ali pomoči pri izterjavi terjatev, ki jih zajema ta protokol, sklenjenih med državami članicami in Združenim kraljestvom, če so njihove določbe nezdržljive z določbami tega protokola.

PRILOGA K PROTOKOLU O UPRAVNEM SODELOVANJU IN BOJU PROTI GOLJUFIJAM NA PODROČJU DAVKA NA DODANO VREDNOST TER VZAJEMNI POMOČI ZA IZTERJAVO TERJATEV V ZVEZI Z DAVKI IN CARINAMI

Dokler specializirani odbor ne sprejme odločitev iz odstavka 2 člena 39 [Specializirani trgovinski odbor za upravno sodelovanje na področju DDV ter izterjav davkov in dajatev] Protokola o upravnem sodelovanju in boju proti goljufijam na področju davka na dodano vrednost ter vzajemni pomoči za izterjavo terjatev v zvezi z davki in carinami (v nadaljnjem besedilu: protokol), se uporabljajo naslednja pravila in standardni obrazci.

Oddelek 1: Organizacija kontaktov

1.1 Do nadaljnjega so centralni uradi za zvezo, ki imajo glavno odgovornost za uporabo naslova II [Upravno sodelovanje in boj proti goljufijam na področju DDV] protokola:

- (a) za Združeno kraljestvo: Her Majesty's Revenue and Customs, UK VAT Central Liaison Office;
- (b) za države članice: centralni uradi za zvezo, imenovani za upravno sodelovanje med državami članicami na področju DDV.

1.2 Do nadaljnjega so centralni uradi za zvezo, ki imajo glavno odgovornost za uporabo naslova III [Pomoč pri izterjavi] tega protokola:

- (a) za Združeno kraljestvo: Her Majesty's Revenue and Customs, Debt Management;
- (b) za države članice: centralni uradi za zvezo, imenovani za pomoč pri izterjavi med državami članicami.

Oddelek 2: Upravno sodelovanje in boj proti goljufijam na področju davka na dodano vrednost

2.1. Obveščanje

Obveščanje o informacijah iz naslova II [Upravno sodelovanje in boj proti goljufijam na področju DDV] tega protokola poteka, kolikor je to mogoče, z elektronskimi sredstvi in prek skupnega komunikacijskega omrežja (CCN) med ustreznimi poštnimi predali držav za izmenjavo informacij o upravnem sodelovanju ali poštnimi predali za boj proti goljufijam na področju DDV.

2.2 Standardni obrazec

Za izmenjavo informacij v skladu z naslovom II [Upravno sodelovanje in boj proti goljufijam na področju DDV] tega protokola države uporabijo naslednji obrazec:

standardni obrazec za zahtevek za informacije, spontano izmenjavo informacij ter povratne informacije med državami članicami EU in Združenim kraljestvom v skladu s protokolom o upravnem sodelovanju in boju proti goljufijam na področju DDV

Sklic izmenjave informacij:

A) OSNOVNE INFORMACIJE	
A1	
Država prosilka:	Zaprošena država:
Organ prosilec:	Organ prosilec:
A2	
Uradnik, ki je v organu prosilcu pristojen za obravnavo zahtevka/izmenjave:	Uradnik, ki je v organu prosilcu pristojen za odgovor na zahtevek/izmenjavo:
Ime in priimek:	Ime in priimek:
E-pošta:	E-pošta:
Telefon:	Telefon:
Jezik:	Jezik:
A3	
Nacionalni sklic organa prosilca:	Nacionalni sklic zaprosenega organa:
Prostor, namenjen organu prosilcu:	Prostor, namenjen zaprosenemu organu:
A4	
Datum pošiljanja zahtevka/izmenjave:	Datum pošiljanja odgovora:
A5	
Število prilog zahtevka/izmenjave:	Število prilog odgovora:
A6	A7
<input type="radio"/> Splošni zahtevek/izmenjava	<input type="checkbox"/> Podpisani (zaprošeni organ) ne bom mogel odgovoriti v naslednjih rokih:
<input type="radio"/> Zahtevek za informacije	<input type="radio"/> v treh mesecih
<input type="radio"/> Spontana izmenjava informacij	<input type="radio"/> v enem mesecu za informacije, s katerimi že razpolagamo
<input type="checkbox"/> Zahtevajo se povratne informacije o spontani izmenjavi informacij	Razlog za zamudo:

Evropska unija in Združeno kraljestvo sta se dogovorila o tem dokumentu, ki je zgolj informativne narave. Iz njega do datuma začetka uporabe ni mogoče izpeljati nobenih pravic. Številčenje členov je začasno.

<input type="radio"/> Zahtevek/izmenjava za potrebe boja proti goljufijam		
<input type="radio"/> Zahtevek za informacije		
<input type="radio"/> Goljufija z neobstoječim trgovcem – nadzor registracije/poslovne dejavnosti		
<input type="radio"/> Spontano posredovanje informacij		
<input type="checkbox"/> Zahtevajo se povratne informacije o spontanem posredovanju informacij		
		<input type="checkbox"/> Pričakovani datum odgovora:
		<input type="checkbox"/> Zaprošeni organ države dovoli posredovanje informacij drugi državi (člen 6(6) Protokola o upravnem sodelovanju in boju proti goljufijam na področju davka na dodano vrednost ter vzajemni pomoči za izterjavo terjatev v zvezi z davki in carinami)
		<input type="checkbox"/> Zahtevajo se povratne informacije o posredovanem odgovoru
V skladu s členom 6(4) Protokola o upravnem sodelovanju in boju proti goljufijam na področju davka na dodano vrednost ter o vzajemni pomoči pri izterjavi terjatev v zvezi z davki in carinami država, ki posreduje informacije na podlagi utemeljene zahteve dovoli uporabo prejetih informacij za namene, ki niso navedeni v členu 2(1) protokola.		
B) ZAHTEVAK ZA SPLOŠNE INFORMACIJE		
Organ prosilec	Zaprošeni organ	Zaprošeni organ¹⁶¹
B1 Identifikacijska številka za DDV (če ta ni na voljo, davčna identifikacijska številka)	B1 Identifikacijska številka za DDV (če ta ni na voljo, davčna identifikacijska številka) <input type="radio"/> Izpolnite <input type="radio"/> Potrdite	<input type="radio"/> Potrjujem <input type="radio"/> Ne potrjujem
Številka za DDV:	Številka za DDV:	Številka za DDV:
<input type="checkbox"/> Številka za DDV ni na voljo	<input type="checkbox"/> Številka za DDV ni na voljo	<input type="checkbox"/> Številka za DDV ni na voljo
Davčna identifikacijska številka:	Davčna identifikacijska številka:	Davčna identifikacijska številka:
B2 Ime	B2 Ime	

161 V tem tretjem stolpcu zaprošeni organ vpiše informacije, za katere je zaprosil organ prosilec (v drugem stolpcu se označi polje „izpolnite“), ali potrdi verodostojnost informacij, ki jih je predložil organ prosilec (v drugem stolpcu se označi polje „potrdite“ in predložijo informacije).

Evropska unija in Združeno kraljestvo sta se dogovorila o tem dokumentu, ki je zgolj informativne narave. Iz njega do datuma začetka uporabe ni mogoče izpeljati nobenih pravic. Številčenje členov je začasno.

	<input type="radio"/> Izpolnite <input type="radio"/> Potrdite	<input type="radio"/> Potrjujem <input type="radio"/> Ne potrjujem <i>Ime:</i>
B3 Trgovsko ime	B3 Trgovsko ime <input type="radio"/> Izpolnite <input type="radio"/> Potrdite	<input type="radio"/> Potrjujem <input type="radio"/> Ne potrjujem <i>Trgovsko ime:</i>
B4 Naslov	B4 Naslov <input type="radio"/> Izpolnite <input type="radio"/> Potrdite	<input type="radio"/> Potrjujem <input type="radio"/> Ne potrjujem <i>Naslov:</i>
B5 Naslednji datumi v formatu (LLLL/MM/DD):	B5 Naslednji datumi v formatu (LLLL/MM/DD): <input type="radio"/> Izpolnite <input type="radio"/> Potrdite	<input type="radio"/> Potrjujem <input type="radio"/> Ne potrjujem
(a) izdaja številke za DDV/davčne identifikacijske številke	(a) izdaja številke za DDV/davčne identifikacijske številke	(a) izdaja številke za DDV/davčne identifikacijske številke
(b) preklic številke za DDV/davčne identifikacijske številke	(b) preklic številke za DDV/davčne identifikacijske številke	(b) preklic številke za DDV/davčne identifikacijske številke
(c) ustanovitev	(c) ustanovitev	(c) ustanovitev
B6 Datum začetka dejavnosti	B6 Datum začetka dejavnosti <input type="radio"/> Izpolnite <input type="radio"/> Potrdite Datum začetka dejavnosti	<input type="radio"/> Potrjujem <input type="radio"/> Ne potrjujem <i>Datum začetka dejavnosti</i>

Evropska unija in Združeno kraljestvo sta se dogovorila o tem dokumentu, ki je zgolj informativne narave. Iz njega do datuma začetka uporabe ni mogoče izpeljati nobenih pravic. Številčenje členov je začasno.

B7 Datum prenehanja opravljanja dejavnosti	B7 Datum prenehanja opravljanja dejavnosti <input type="radio"/> Izpolnite <input type="radio"/> Potrdite Datum prenehanja opravljanja dejavnosti	<input type="radio"/> Potrjujem <input type="radio"/> Ne potrjujem <i>Datum prenehanja opravljanja dejavnosti</i>
B8 Imena upravnikov/direktorjev	B8 Imena upravnikov/direktorjev <input type="radio"/> Izpolnite <input type="radio"/> Potrdite	<input type="radio"/> Potrjujem <input type="radio"/> Ne potrjujem
B9 Imena lastnikov, imetnikov, družbenikov, partnerjev, agentov, deležnikov ali oseb z drugimi pravicami v podjetju	B9 Imena lastnikov, imetnikov, družbenikov, partnerjev, agentov, deležnikov ali oseb z drugimi pravicami v podjetju <input type="radio"/> Izpolnite <input type="radio"/> Potrdite	<input type="radio"/> Potrjujem <input type="radio"/> Ne potrjujem
B10 Vrsta dejavnosti	B10 Vrsta dejavnosti <input type="radio"/> Izpolnite <input type="radio"/> Potrdite	<input type="radio"/> Potrjujem <input type="radio"/> Ne potrjujem
(a) Pravni status podjetja	(a) Pravni status podjetja	<i>(a) Pravni status podjetja</i>
(b) Dejanska glavna dejavnost ¹⁶²	(b) Dejanska glavna dejavnost	<i>(b) Dejanska glavna dejavnost</i>
B11 Vrsta transakcije	Vrsta transakcije B11 Vključeno blago/storitve <input type="radio"/> Izpolnite	<i>Vrsta transakcije</i> <i>B11 Vključeno blago/storitve</i>

162 Dejanska glavna dejavnost pomeni pravo glavno dejavnost, ki jo izvaja podjetje (v nasprotju z drugo dejavnostjo, morebiti deklarirano).

Evropska unija in Združeno kraljestvo sta se dogovorila o tem dokumentu, ki je zgolj informativne narave. Iz njega do datuma začetka uporabe ni mogoče izpeljati nobenih pravic. Številčenje členov je začasno.

	<input type="radio"/> Potrdite	<input type="radio"/> Potrjujem <input type="radio"/> Ne potrjujem
Obdobje in znesek, na katera se nanaša zahtevki/izmenjava B12 Dobava blaga iz ene države v drugo		
Od	Obdobje	Obdobje
do	Znesek	Znesek
Viri: <input type="checkbox"/> sistem izmenjave podatkov o DDV (VIES) <input type="checkbox"/> drugo		
B13 Zagotavljanje storitev iz ene države v drugo		
Od	Obdobje	Obdobje
do	Znesek	Znesek
Viri: <input type="checkbox"/> VIES <input type="checkbox"/> drugo		
C) DODATNE INFORMACIJE		
Registracija		
<input type="checkbox"/> C1 Davčni zavezanec v zaproseni državi (<input type="checkbox"/>) / davčni zavezanec v državi prosilki (<input type="checkbox"/>) trenutno ni identificiran za namene DDV. Po podatkih sistema VIES ali drugih virov so bile dobave opravljene po datumu prenehanja dejavnosti. Pojasnite.		
<input type="checkbox"/> C2 Davčni zavezanec v zaproseni državi (<input type="checkbox"/>) / davčni zavezanec v državi prosilki (<input type="checkbox"/>) ni identificiran za namene DDV. Po podatkih sistema VIES ali drugih virov so bile dobave opravljene pred datumom registracije. Pojasnite.		

Transakcije blaga/storitev	
Blago	
<input type="checkbox"/> C3 Po podatkih iz sistema VIES ali drugih virov je davčni zavezanec v zaproseni državi dobavil blago, vendar davčni zavezanec v državi prosilki: <input type="radio"/> nakupa blaga ni prijavil; <input type="radio"/> zanika prejem blaga; <input type="radio"/> je prijavil nakup blaga, vendar z drugačnim zneskom, ki znaša: Preverite in pojasnite. <input type="checkbox"/> Prilagamo kopije dokumentov, s katerimi razpolagamo. <input type="checkbox"/> C4 Nakup, ki ga je prijavil davčni zavezanec v državi prosilki, se ne ujema s podatki iz sistema VIES ali drugih virov. Preverite in pojasnite. <input type="checkbox"/> C5 Navedite naslove, kamor je bilo blago dostavljeno.	
<i>Naslovi:</i>	
<input type="checkbox"/> C6 Davčni zavezanec v državi prosilki izjavlja, da je blago dobavil osebi v zaproseni državi. Potrdite, ali je bilo blago prejeto in ali je bilo: <input type="checkbox"/> knjiženo: <input type="checkbox"/> <i>da</i> <input type="checkbox"/> <i>ne</i> <input type="checkbox"/> prijavljeno/plačano s strani davčnega zavezanca v zaproseni državi <input type="checkbox"/> <i>da</i> <input type="checkbox"/> <i>ne</i> Ime in/ali identifikacijska številka za DDV davčnega zavezanca v zaproseni državi.	
Predhodno/nadaljnje gibanje blaga	
<input type="checkbox"/> C7 Od koga je bilo blago kupljeno? Navedite imena, trgovska imena in številke za DDV v polje C40. <input type="checkbox"/> C8 Komu je bilo blago naprej prodano? Navedite imena, trgovska imena in številke za DDV v polje C40.	
Storitve	
<input type="checkbox"/> C9 Po podatkih iz sistema VIES ali drugih virov je davčni zavezanec v zaproseni državi dobavil storitve, obdavčljive v državi prosilki, vendar davčni zavezanec v državi prosilki: <input type="radio"/> storitve ni prijavil; <input type="text"/> <input type="radio"/> zanika prejem storitve; <input type="radio"/> je prijavil prejem storitve, vendar z drugačnim zneskom, ki znaša: Preverite in pojasnite. <input type="checkbox"/> Prilagamo kopije dokumentov, s katerimi razpolagamo.	

C10 Nakup, o katerem je poročal davčni zavezanec v državi prosilki, se ne ujema s podatki iz sistema VIES ali drugih virov. Preverite in pojasnite.

C11 Navedite naslove, kjer so bile storitve opravljene.

Naslovi:

C12 Davčni zavezanec v državi prosilki izjavlja, da je blago dobavil osebi v zaproseni državi. Potrdite, ali so bile storitve opravljene in ali so bile:

knjižene:

da ne

prijavljene/plačane s strani davčnega zavezanca v zaproseni državi:

da ne

Ime in/ali identifikacijska številka za DDV davčnega zavezanca v zaproseni državi.

Prevoz blaga

C13 Navedite ime/identifikacijsko številko za DDV in naslov prevoznika.

Ime in/ali identifikacijska številka za DDV ter naslov:

C14 Kdo je naročil in plačal prevoz blaga?

Ime in/ali identifikacijska številka za DDV ter naslov:

C15 Kdo je lastnik uporabljenega prevoznega sredstva?

Ime in/ali identifikacijska številka za DDV ter naslov:

Računi

C16 Navedite znesek računa in valuto.

Plačilo
<input type="checkbox"/> C17 Navedite plačani znesek in valuto.
<input type="checkbox"/> C18 Navedite ime imetnika bančnega računa in številko računa, s katerega in/ali na katerega je bilo izvedeno plačilo.
Pošiljatelj: <i>Ime imetnika računa:</i> <i>Številka IBAN ali številka računa:</i> <i>Banka:</i> <i>do:</i> <i>Ime imetnika računa:</i> <i>Številka IBAN ali številka računa:</i> <i>Banka:</i>
<input type="checkbox"/> C19 Navedite naslednje podatke za primere, kadar je bilo plačilo izvedeno v gotovini: <input type="checkbox"/> Kdo je komu, kje in kdaj predal denar? <input type="checkbox"/> Kakšen dokument (denarni prejemek ipd.) je bil izdan za potrdilo plačila? <input type="checkbox"/> C20 Ali obstajajo dokazi o plačilih tretjih oseb? Če ste odgovorili pritrdilno, navedite dodatne informacije v polju C40 <input type="checkbox"/> <i>Da</i> <input type="checkbox"/> <i>Ne</i>
Oddaja naročila <input type="checkbox"/> C21 Predložite vse razpoložljive dokaze o osebi, ki je oddala naročilo, kako je bilo naročilo oddano in kako je bil vzpostavljen stik med dobaviteljem in stranko.
Blago, zajeto s posebnimi ureditvah/posebnimi postopki Označite ustrezno polje in vnesite svoje vprašanje v polje C40 <input type="checkbox"/> C22 Tristranske transakcije <input type="checkbox"/> C23 Maržna ureditev <input type="checkbox"/> C24 Prodaja blaga na daljavo <input type="checkbox"/> zajetega v unijski ureditvi <input type="checkbox"/> zajetega v uvozni ureditvi <input type="checkbox"/> C25 Nova prevozna sredstva, prodana osebam, ki niso davčni zavezanci.

C26 Izjema v okviru carinskega postopka 42XX / 63XX

C27 Plin in elektrika

C28 Ureditve skladiščenja na odpoklic

C29 Drugo:

Storitve, zajete s posebnimi določbami

Označite ustrezno polje in vnesite svoje vprašanje v polje C40

C30 Opravljanje storitev, ki jih zagotavlja posrednik.

C31 Opravljanje storitev, povezanih z nepremičninami.

C32 Opravljanje potniškega prometa.

C33 Opravljanje prevoza blaga.

C34 Opravljanje kulturnih, umetniških, športnih, znanstvenih, izobraževalnih, razvedrilnih in podobnih storitev, pomožnih transportnih storitev ter ocenjevanj stvarnega premoženja in dela na njem.

C35 Opravljanje gostinskih in catering storitev, ki niso navedene v polju C37.

C36 Opravljanje komercialnega prevoza.

C37 Opravljanje gostinskih in catering storitev na ladjah, letalih in vlakih.

C38 Opravljanje storitev

zajetih v neunijski ureditvi

zajetih v unijski ureditvi

C39 Storitve, za katere so uporabljena pravila o uporabi in uživanju.

C40 Osnovne informacije in dodatna vprašanja

C41 Polje za prosti odgovor

D) ZAHTEVEK ZA DOKUMENTE

Evropska unija in Združeno kraljestvo sta se dogovorila o tem dokumentu, ki je zgolj informativne narave. Iz njega do datuma začetka uporabe ni mogoče izpeljati nobenih pravic. Številčenje členov je začasno.

Predložite kopije naslednjih dokumentov (po potrebi glej znesek in obdobje v delih B12 in B13)		
<input type="checkbox"/> D1 Računi	<input type="radio"/> predloženo	<input type="radio"/> ni na voljo
<input type="checkbox"/> D2 Pogodbe	<input type="radio"/> predloženo	<input type="radio"/> ni na voljo
<input type="checkbox"/> D3 Naročila	<input type="radio"/> predloženo	<input type="radio"/> ni na voljo
<input type="checkbox"/> D4 Dokazila o plačilu	<input type="radio"/> predloženo	<input type="radio"/> ni na voljo
<input type="checkbox"/> D5 Prevozna dokumentacija	<input type="radio"/> predloženo	<input type="radio"/> ni na voljo
<input type="checkbox"/> D6 Knjiga upnikov za davčnega zavezanca v državi prosilki	<input type="radio"/> predloženo	<input type="radio"/> ni na voljo
<input type="checkbox"/> D7 Knjiga terjatev za davčnega zavezanca v državi prosilki	<input type="radio"/> predloženo	<input type="radio"/> ni na voljo
<input type="checkbox"/> D8 Evidence o skladiščenju na odpoklic od: _____ do: _____	<input type="radio"/> predloženo	<input type="radio"/> ni na voljo
<input type="checkbox"/> D9 Evidence iz sistema „vse na enem mestu“ / sistema „vse na enem mestu“ za uvoz od: _____ do: _____	<input type="radio"/> predloženo	<input type="radio"/> ni na voljo
<input type="checkbox"/> D10 Bančni izpiski od: _____ do: _____	<input type="radio"/> predloženo	<input type="radio"/> ni na voljo
<input type="checkbox"/> D11 Drugo	<input type="radio"/> predloženo	<input type="radio"/> ni na voljo

E) SPONTANO POSREDOVANJE INFORMACIJ (SPLOŠNO)

- E1 Po podatkih davčnega zavezanca v državi pošiljateljici se zdi, da bi moral biti registriran v državi prejemnici.
- E2 Po podatkih davčnega zavezanca v državi pošiljateljici mu je bilo dobavljeno blago / so mu bile opravljene storitve s strani davčnega zavezanca v državi prejemnici, vendar pa v sistemu VIES/carinskem sistemu ali drugih virih ni podatkov.
- E3 Po podatkih davčnega zavezanca v državi pošiljateljici mora biti plačan DDV za blago, dobavljeno v državo prejemnico, vendar pa v sistem VIES/carinski sistem ali druge vire niso bili vneseni nobeni podatki.
- E4 Po podatkih iz sistema VIES/carinskega sistema ali drugih virov je davčni zavezanec v državi prejemnici dobavil blago ali opravil storitev davčnemu zavezancu v državi pošiljateljici, vendar slednji:
- ni prijavil nakupa blaga / prejema storitev;
- zanika nakup blaga / prejem storitev.
- E5 Po podatkih davčnega zavezanca v državi pošiljateljici mora biti DDV plačan na storitve, opravljene v državi prejemnici.

<input type="checkbox"/> E6 Ozadje in dodatne informacije: <input type="checkbox"/> E7 Prilagamo kopije računov, s katerimi razpolagamo.		
F) GOLJUFIJA Z NEOBSTOJEČIM TRGOVCEM: NADZOR REGISTRACIJE / POSLOVNE DEJAVNOSTI		
(A) Identifikacija dejavnosti		
Organ prosilec	Zaprošeni organ	Zaprošeni organ¹⁶³
F1 Identifikacijska številka za DDV (če ta ni na voljo, davčna identifikacijska številka) Številka za DDV:	F1 Identifikacijska številka za DDV (če ta ni na voljo, davčna identifikacijska številka) <input type="radio"/> Izpolnite <input type="radio"/> Potrdite Številka za DDV:	<input type="radio"/> Potrjujem <input type="radio"/> Ne potrjujem Številka za DDV:
<input type="checkbox"/> Številka za DDV ni na voljo	<input type="checkbox"/> Številka za DDV ni na voljo	<input type="checkbox"/> Številka za DDV ni na voljo
Davčna identifikacijska številka:	Davčna identifikacijska številka:	Davčna identifikacijska številka:
F2 Ime	F2 Ime <input type="radio"/> Izpolnite <input type="radio"/> Potrdite	<input type="radio"/> Potrjujem <input type="radio"/> Ne potrjujem Ime in priimek:
F3 Naslov	F3 Naslov <input type="radio"/> Izpolnite <input type="radio"/> Potrdite	<input type="radio"/> Potrjujem <input type="radio"/> Ne potrjujem Naslov:
F4 Naslednji datumi v formatu (LLLL/MM/DD):	F4 Naslednji datumi v formatu (LLLL/MM/DD): <input type="radio"/> Izpolnite	

163 V tem tretjem stolpcu zaprošeni organ vpiše informacije, za katere je zaprosil organ prosilec (v drugem stolpcu se označi polje „izpolnite“), ali potrdi verodostojnost informacij, ki jih je predložil organ prosilec (v drugem stolpcu se označi polje „potrdite“ in predložijo informacije).

	<input type="radio"/> Potrdite	<input type="radio"/> Potrjujem <input type="radio"/> Ne potrjujem
(a) izdaja številke za DDV/davčne identifikacijske številke	(a) izdaja številke za DDV/davčne identifikacijske številke	(a) izdaja številke za DDV/davčne identifikacijske številke
(b) preklic številke za DDV/davčne identifikacijske številke	(b) preklic številke za DDV/davčne identifikacijske številke	(b) preklic številke za DDV/davčne identifikacijske številke
(c) ustanovitev	(c) ustanovitev	(c) ustanovitev
F5 Lastniki, imetniki, družbeniki, partnerji, agenti, deležniki ali osebe z drugimi pravicami v podjetju	F5 Lastniki, imetniki, družbeniki, partnerji, agenti, deležniki ali osebe z drugimi pravicami v podjetju <input type="radio"/> Izpolnite <input type="radio"/> Potrdite	<input type="radio"/> Potrjujem <input type="radio"/> Ne potrjujem
(a) Ime in priimek	(a) Ime in priimek	(a) Ime in priimek
(b) Naslov	(b) Naslov	(b) Naslov
(c) Datum rojstva	(c) Datum rojstva	(c) Datum rojstva
(d) Državljanstvo	(d) Državljanstvo	(d) Državljanstvo
F6 Upravniki/direktorji	F6 Upravniki/direktorji <input type="radio"/> Izpolnite <input type="radio"/> Potrdite	<input type="radio"/> Potrjujem <input type="radio"/> Ne potrjujem
(a) Ime in priimek	(a) Ime in priimek	(a) Ime in priimek
(b) Naslov	(b) Naslov	(b) Naslov
(c) Datum rojstva	(c) Datum rojstva	(c) Datum rojstva

(d) Državljanstvo	(d) Državljanstvo	(d) Državljanstvo
(B) Zahtevane informacije		
<input type="checkbox"/> F7 Ali so osebe, navedene v poljih F5 in F6 (z datumom rojstva, če je ta na voljo), zajete v kateri od vaših podatkovnih zbirk?	<input type="radio"/> Da <input type="radio"/> Ne	
<input type="checkbox"/> F8 Ali so osebe, navedene v poljih F5 in F6, vpisane v finančno kazensko evidenco?	<input type="checkbox"/> Informacij iz pravnih razlogov ni mogoče dati. <input type="radio"/> Da <input type="radio"/> Ne	
<input type="checkbox"/> F9 Ali so bile osebe iz polj F5 in F6 v preteklosti vpletene v goljufije z neobstoječim trgovcem ali v druge vrste goljufij?	<input type="checkbox"/> Informacij iz pravnih razlogov ni mogoče dati. <input type="radio"/> Da <input type="radio"/> Ne	
<input type="checkbox"/> F10 Ali osebe iz polj F5 in F6 prebivajo na navedenem naslovu oziroma so z njim povezane?	<input type="radio"/> Da <input type="radio"/> Ne	
<input type="checkbox"/> F11 Ali je navedeni naslov bivalni/poslovni/začasni/nastanitveni/za računovodske namene/drugo?	<input type="radio"/> Da <input type="radio"/> Ne	
<input type="checkbox"/> F12 Kaj je poslovna dejavnost?		
<input type="checkbox"/> F13 Ali je izpolnjevanje davčnih obveznosti podjetja vprašljivo?	<input type="radio"/> Da <input type="radio"/> Ne	
<input type="checkbox"/> F14 Kaj je vzrok za deregistracijo številke za DDV?		
<input type="checkbox"/> F15 Navedite morebitna povezana podjetja ¹⁶⁴ , vključno z identifikacijskimi številkami za DDV, in mnenje o njihovi kredibilnosti.		
<input type="checkbox"/> F16 Navedite podatke o znanih bančnih računih podjetja v zaproseni državi in morebitnih povezanih podjetjih.		
<input type="checkbox"/> F17 Navedite podatke iz rekapitulacijskih poročil ali carinskih deklaracij o dobavah/nakupih blaga/storitvah za leta:		

164 To je kakršno koli podjetje s skupnimi direktorji ali drugimi pravnimi, ekonomskimi ali finančnimi povezavami s podjetjem, navedenim pod naslovom A.

Evropska unija in Združeno kraljestvo sta se dogovorila o tem dokumentu, ki je zgolj informativne narave. Iz njega do datuma začetka uporabe ni mogoče izpeljati nobenih pravic. Številčenje členov je začasno.

<input type="checkbox"/> F18 Navedite podatke iz DDV obračunov in plačil DDV za leta:	
<input type="checkbox"/> F19 Morebitne dodatne pripombe:	

Evropska unija in Združeno kraljestvo sta se dogovorila o tem dokumentu, ki je zgolj informativne narave. Iz njega do datuma začetka uporabe ni mogoče izpeljati nobenih pravic. Številčenje členov je začasno.

G) SPONTANO POSREDOVANJE INFORMACIJ (GOLJUFIJA Z NEOBSTOJEČIM TRGOVCEM)	
Organ pošiljatelj	Organ prejemnik
Identifikacija dejavnosti G1 Identifikacijska številka za DDV (če ta ni na voljo, davčna identifikacijska številka) Številka za DDV:	Identifikacija dejavnosti G1 Identifikacijska številka za DDV (če ta ni na voljo, davčna identifikacijska številka) Številka za DDV:
<input type="checkbox"/> Številka za DDV ni na voljo	<input type="checkbox"/> Številka za DDV ni na voljo
Davčna identifikacijska številka:	Davčna identifikacijska številka:
G2 Ime	G2 Ime
G3 Naslov	G3 Naslov
G4 Naslednji datumi v formatu (LLLL/MM/DD):	G4 Naslednji datumi v formatu (LLLL/MM/DD):
(a) izdaja številke za DDV/davčne identifikacijske številke	(a) izdaja številke za DDV/davčne identifikacijske številke
(b) preklic številke za DDV/davčne identifikacijske številke	(b) preklic številke za DDV/davčne identifikacijske številke
(c) ustanovitev	(c) ustanovitev
G5 Lastniki, imetniki, družbeniki, partnerji, agenti, deležniki ali osebe z drugimi pravicami v podjetju	G5 Lastniki, imetniki, družbeniki, partnerji, agenti, deležniki ali osebe z drugimi pravicami v podjetju
(a) Ime in priimek	(a) Ime in priimek
(b) Naslov	(b) Naslov
(c) Datum rojstva	(c) Datum rojstva
(d) Državljanstvo	(d) Državljanstvo

Evropska unija in Združeno kraljestvo sta se dogovorila o tem dokumentu, ki je zgolj informativne narave. Iz njega do datuma začetka uporabe ni mogoče izpeljati nobenih pravic. Številčenje členov je začasno.

G6 Upravitelji/direktorji	G6 Upravitelji/direktorji
(a) Ime in priimek	(a) Ime in priimek
(b) Naslov	(b) Naslov
(c) Datum rojstva	(c) Datum rojstva
(d) Državljanstvo	(d) Državljanstvo
Morebitne dodatne pripombe	

H) POVRATNE INFORMACIJE¹⁶⁵

Rezultati, povezani s predloženimi informacijami:

1) Predložene informacije:

Dodatna odmera DDV ali drugih davkov. Navedite podrobnosti o vrsti in znesku odmerjenega davka:

Vrsta davka:

Dodatna odmera:

Kazen:

- Registracija za DDV.
- Preklic registracije za DDV.
- Dereregistracija številke za DDV iz sistema VIES ali podatkovne zbirke davčnega zavezanca, registriranega za DDV.
- Popravek prijave DDV.
- Pregled dokumentacije.
- Uvedba novega revizijskega postopka ali uporaba informacij v okviru tekoče revizije.
- Preiskava goljufije.
- Zahtevek za informacije.
- Prisotnost v upravnem uradu ali udeležba v upravni preiskavi.

¹⁶⁵ Zagotovi jih pristojni organ, ki prejme informacije.

Večstranski nadzor.

Drugi ukrepi:

Ni bilo konkretnih ukrepov.

2) Druge pripombe:

Datum pošiljanja:

Oddelek 3: Pomoč pri izterjavah

Člen 3.1: Obveščanje

Zahtevek za uporabo naslova III protokola, poslan po elektronski poti, se pošlje med poštnimi predali CCN, ki so vzpostavljeni za vrsto davka ali dajatve, na katero se zahtevek nanaša, razen če se centralni uradi za zvezo države prosilke in zaprosene države strinjajo, da se lahko eden od poštnih predalov uporablja za zahtevke v zvezi z različnimi vrstami davkov ali dajatev.

Če pa se zahtevek za vročitev dokumentov nanaša na več kot eno vrsto davkov ali dajatev, organ prosilec pošlje zahtevek v poštni predal, ki je vzpostavljen za vsaj eno od vrst terjatev, navedenih v dokumentih, ki jih je treba vročiti.

Člen 3.2: Izvedbena pravila v zvezi z enotnim izvršilnim naslovom v zaproseni državi

1. Upravne kazni, globe, pristojbine in dodatne dajatve ter obresti in stroški iz člena 2(1)(b) protokola, ki so lahko v skladu s pravili, veljavnimi v državi prosilki, plačljivi od datuma prvotnega izvršilnega naslova do dneva pred datumom, ko je poslan zahtevek za izterjavo, se lahko dodajo enotnemu izvršilnemu naslovu v zaproseni državi.

2. V zaproseni državi je lahko v zvezi z več terjatvami in več osebami izdan en enotni izvršilni naslov v skladu s prvotnim izvršilnim naslovom (naslovi) v državi prosilki.

3. Če je prvotne izvršilne naslove za več terjatev v državi prosilki že nadomestil seznam izvršilnih naslovov za vse te terjatve v navedeni državi, lahko enotni izvršilni naslov v zaproseni državi temelji na prvotnih izvršilnih naslovih v državi prosilki ali na navedenem seznamu izvršilnih naslovov, ki združuje navedene prvotne naslove v državi prosilki.

4. Če prvotni izvršilni naslov iz odstavka 2 ali seznam izvršilnih naslovov iz odstavka 3 vsebujeta več terjatev, med katerimi je ena ali več takih, ki so že bile plačane ali izterjane, se enotni izvršilni naslov v zaproseni državi nanaša samo na tiste terjatve, za katere je vložen zahtevek za pomoč pri izterjavi.

5. Če prvotni izvršilni naslov iz odstavka 2 ali seznam izvršilnih naslovov iz odstavka 3 vsebujeta več terjatev, lahko organ prosilec navede te terjatve v različnih enotnih izvršilnih naslovih v zaproseni

državi v skladu z delitvijo pristojnosti zadevnih uradov za izterjavo v zaproseni državi glede na vrsto davka.

6. Če zahtevka ni mogoče poslati prek omrežja CCN in se pošlje po pošti, enotni izvršilni naslov v zaproseni državi podpiše ustrezno pooblaščen uradnik organa prosilca.

Člen 3.3: Pretvorba zneskov, ki jih je treba izterjati

1. Organ prosilec znesek terjatve, ki jo je treba izterjati, navede v valuti države prosilke in v valuti zaprosene države.

2. Za zahtevke, poslane Združenemu kraljestvu, se za namene pomoči pri izterjavi uporabi menjalni tečaj, ki ga objavi Evropska centralna banka na dan pred datumom, ko je bil poslan zahtevek. Če tak menjalni tečaj na navedeni datum ni na voljo, se uporabi zadnji menjalni tečaj, ki ga je objavila Evropska centralna banka pred datumom, ko je bil zahtevek poslan.

Za zahtevke, poslane državi članici, se za namene pomoči pri izterjavi uporabi menjalni tečaj, ki ga objavi centralna banka Bank of England na dan pred datumom, ko je bil zahtevek poslan. Če tak menjalni tečaj na navedeni datum ni na voljo, se uporabi zadnji menjalni tečaj, ki ga je objavila centralna banka Bank of England pred datumom, ko je bil zahtevek poslan.

3. Organ vložnik za pretvorbo zneska terjatve zaradi prilagoditve iz odstavka 2 člena 30 protokola v valuto države zaprosenega organa uporabi menjalni tečaj, ki je bil uporabljen v prvotnem zahtevku.

Člen 3.4: Prenos izterjanih zneskov

1. Prenos izterjanih zneskov se izvede v dveh mesecih od datuma, na katerega je izterjava izvedena, razen če se državi ne dogovorita drugače.

2. Če se ukrepi izterjave, ki jih sprejme zaproseni organ, izpodbijajo iz razloga, za katerega ni odgovorna država prosilka, lahko zaproseni organ počaka s prenosom zneskov, izterjanih v povezavi s terjatvijo države prosilke, dokler se spor ne reši, če sta hkrati izpolnjena naslednja pogoja:

(a) po mnenju zaprosenega organa bo rezultat tega izpodbijanja verjetno ugoden za zadevno stran ter

(b) organ vložnik ni navedel, da bo povrnil vse že prenesene zneske, če bo rezultat izpodbijanja ugoden za zadevno stranko.

3. Če je organ prosilec navedel, da bo povrnil zneske v skladu s točko (b) drugega odstavka, izterjane zneske, ki jih je zaproseni organ že prenesel, povrne v enem mesecu od prejema zahtevka za povračilo. V tem primeru stroške vseh drugih povračil nosi zaproseni organ.

Člen 3.5: Povračilo izterjanih zneskov

Zaproseni organ o vseh ukrepih, sprejetih v zaproseni državi za povračilo izterjanih zneskov ali za nadomestilo v zvezi z izterjavo izpodbijanih terjatev, obvesti organ prosilca, takoj ko je o njih obveščen.

Zaprošeni organ v čim večji možni meri vključi organ prosilca v postopke za poravnavo zneska, ki se povrne, in ustreznega nadomestila. Organ vložnik po prejemu utemeljenega zahtevka zaprosenega organa povrnjene zneske in plačano nadomestilo prenese v dveh mesecih od prejema zadevnega zahtevka.

Člen 3.6: Standardni obrazci

1. Za enotni obrazec za vročitev iz člena 23 protokola, ki je priložen zahtevku za vročitev, države uporabijo obrazec, ki ustreza vzorčnemu obrazcu A.
2. Za enotni izvršilni naslov v zaproseni državi iz člena 27 Protokola, ki je priložen zahtevku za izterjavo ali zahtevku za zavarovanje plačila terjatev, ali spremenjeni enotni izvršilni naslov v zaproseni državi iz člena 30(2) protokola, države uporabijo obrazec, ki ustreza vzorčnemu obrazcu B.
3. Za zahtevek za informacije iz člena 20 protokola države uporabijo obrazec, ki ustreza vzorčnemu obrazcu C.
4. Za zahtevek za vročitev iz člena 23 protokola države uporabijo obrazec, ki ustreza vzorčnemu obrazcu D.
5. Za zahtevek za izterjavo ali zavarovanje plačila terjatev iz členov 25 in 31 protokola države uporabijo obrazec, ki ustreza vzorčnemu obrazcu E.
6. Če se obrazci pošljejo po elektronski poti, se njihova struktura in oblika lahko prilagodita zahtevam in možnostim elektronskega komunikacijskega sistema, če se niz podatkov in informacij v njem v primerjavi s spodnjimi vzorčnimi obrazci ne spremeni bistveno.

Vzorčni obrazec A

Enotni obrazec za vročitev za zagotavljanje informacij o vročenih dokumentih

(pošlje se naslovníku dokumentov) ⁽¹⁾

Ta dokument je priložen dokumentom, ki jih vroča pristojni organ naslednje države: [ime zaprosene države].

Ta vročitev zadeva dokumente pristojnih organov naslednje države: [ime države prosilke], ki je zaprosila za pomoč pri vročitvi v skladu s členom 23 Protokola med Evropsko unijo in Združenim kraljestvom o upravnem sodelovanju in boju proti goljufijam na področju davka na dodano vrednost ter vzajemni pomoči za izterjavo terjatev v zvezi z davki in carinami.

A. NASLOVNIK VROČITVE

– *Ime*

– *Naslov (znani ali domnevni)*

– *Drugi relevantni podatki za identifikacijo naslovnika*

B. NAMEN VROČITVE

Namen te vročitve je:

- naslovnika obvestiti o dokumentih, katerim je priložen ta dokument.*
- prekiniti zastaralni rok v zvezi s terjatvami iz vročenih dokumentov.*
- potrditi obveznost naslovnika glede plačila zneskov iz točke D.*

V primeru neplačila lahko organi sprejmejo izvršilne ukrepe in/ali ukrepe zavarovanja plačila terjatev. Zaradi tega se lahko naslovníku zaračunajo dodatni stroški.

Naslovnik te vročitve ste, ker se šteje, da ste:

- glavni dolžnik*
- sodolžnik*
- tretja oseba, ki je dolžna poravnati davke, carine in druge ukrepe ali druge terjatve v zvezi s temi davki, carinami in drugimi ukrepi v skladu z veljavno zakonodajo v državi prosilki*
- tretja oseba, ki razpolaga s premoženjem ali ima dolgove do (so)dolžnika ali katere koli druge dolžne osebe*
- tretja oseba, ki jo lahko zadevajo izvršilni ukrepi proti drugim osebam*

(Naslednje informacije bodo prikazane, če je naslovnik vročitve tretja oseba, ki razpolaga s premoženjem ali ima dolgove do (so)dolžnika ali katere koli druge dolžne osebe, ali je tretja oseba, ki jo lahko zadevajo izvršilni ukrepi proti drugim osebam:

Vročeni dokumenti se nanašajo na terjatve v zvezi z davki in carinami, za katere so odgovorne naslednje osebe kot:

- glavni dolžnik: [ime in naslov (znani ali domnevni)]*
- sodolžnik: [ime in naslov (znani ali domnevni)]*
- tretja oseba, ki je dolžna poravnati davke, carine in druge ukrepe ali druge terjatve v zvezi s temi davki, carinami in drugimi ukrepi v skladu z veljavno zakonodajo v državi prosilki [ime in naslov (znani ali domnevni)].*

Organ prosilec države prosilke (ime države prosilke) je pozval pristojne organe zaprosene države (ime zaprosene države), da to vročitev izvede pred [datum]. Ta datum ni izrecno povezan z zastaralnim rokom.

C. URADI, PRISTOJNI ZA VROČENE DOKUMENTE

Urad, pristojen za priložene dokumente:

- Ime:
- *Naslov:*
- *Drugi kontaktni podatki:*
- *Jeziki, v katerih se lahko obrnete na ta urad:*

Dodatne informacije o vročenih dokumentih in/ali možnosti izpodbijanja obveznosti plačila se lahko pridobijo pri

zgoraj navedenem uradu, pristojnem za priložene dokumente, in/ali

na naslednjem uradu:

- *Ime:*
- *Naslov:*
- *Drugi kontaktni podatki:*
- *Jeziki, v katerih se lahko obrnete na ta urad:*

D. OPIS VROČENIH DOKUMENTOV

Dokument [številka]

- Referenčna številka:
- Datum nastanka:
- Vrsta vročenega dokumenta:
 - davčna odmera*
 - plačilni nalog*
 - odločba po upravni pritožbi*
 - drug upravni dokument*
 - sodba ali sklep*
 - druga sodna listina*
- Naziv zadevnih terjatev (v jeziku države prosilke):
- Vrsta zadevnih terjatev:

– Znesek zadevnih terjatev:

- Glavnica:*
- Upravne kazni in globe:*
- Obresti do [datum]:*
- Stroški do [datum]:*
- Pristojbine za potrdila in podobne dokumente, izdane v zvezi z upravnimi postopki, ki se nanašajo na terjatev iz točke [x]:*
- Skupni znesek teh terjatev:*
- Znesek iz točke [x] se mora plačati:
 - pred*
 - v [število] koledarskih dneh od datuma te vročitve*
 - takoj*
- Znesek se nakaže:
 - *Imetnik bančnega računa:*

- Mednarodna številka bančnega računa (IBAN):
 - Poslovna identifikacijska koda (BIC):
 - Ime banke:
 - Sklic, ki se uporabi pri nakazilu denarja:
 - Naslovník lahko odgovori na vročene dokumente.
 - Končni datum za odgovor:
 - Obdobje za odgovor:
 - Ime in naslov organa, ki se mu lahko pošlje odgovor:
 - Možnost izpodbijanja:
 - Obdobje za izpodbijanje terjatve ali vročenih dokumentov je že poteklo.
 - Končni datum za izpodbijanje terjatve:
 - Rok za izpodbijanje terjatve: [število dni] od
 - datuma te vročitve
 - nastanka vročenih dokumentov
 - drugega datuma:
 - Ime in naslov organa, kjer se lahko izpodbija terjatev:
- Spori v zvezi s terjatvijo, izvršilnim naslovom ali drugim dokumentom, ki izvira od organov države prosilke [ime države prosilke], spadajo pod pristojnost pristojnih organov države prosilke [ime države prosilke] v skladu s členom 29 zgoraj navedenega protokola med Evropsko unijo in Združenim kraljestvom.*
- Za vsak tak spor se uporablja postopkovna in jezikovna ureditev, ki velja v državi prosilki [ime države prosilke].*
- Izterjava se lahko začne pred koncem obdobja, v katerem se terjatev lahko izpodbija.
 - Druge informacije

(¹) Elementi v poševnem tisku niso obvezni.

Vzorčni obrazec B

Enotni izvršilni naslov za terjatve iz člena 27 Protokola med Evropsko unijo in Združenim kraljestvom o upravnem sodelovanju in boju proti goljufijam na področju davka na dodano vrednost ter vzajemni pomoči za izterjavo terjatev v zvezi z davki in dajatvami (¹)

ENOTNI IZVRŠILNI NASLOV ZA TERJATVE

- Datum izdaje:
- Referenčna številka:

SPREMENJENI ENOTNI IZVRŠILNI NASLOV ZA TERJATVE

- Datum izdaje prvotnega enotnega izvršilnega naslova:
- Datum spremembe:
- Razlog za spremembo:
- sodba/sklep [naziv sodišča] z dne [datum]

upravna odločba z dne [datum]

– *Referenčna številka:*

Država, v kateri je bil ta dokument izdan: [ime države prosilke]

Ukrepi izterjave, ki jih izvede zaprosena država, temeljijo na:

enotnem izvršilnem naslovu v skladu s členom 27 zgoraj navedenega protokola.

spremenjenem enotnem izvršilnem naslovu v skladu s členom 30 zgoraj navedenega protokola (zaradi upoštevanja odločitve pristojnega organa iz člena 29(1) navedenega protokola.

Ta dokument je enotni izvršilni naslov (vključno z ukrepi zavarovanja plačila terjatev). Nanaša se na spodaj navedene terjatve, ki ostajajo neplačane v državi prosilki [ime države prosilke]. Prvotni izvršilni naslov za izterjavo teh terjatev je bil vročen, kakor to zahteva nacionalna zakonodaja države prosilke [ime države prosilke].

Spori v zvezi s terjatvami so v skladu s členom 29 zgoraj navedenega protokola izključno v pristojnosti pristojnih organov države prosilke [ime države prosilke]. Pravno sredstvo mora biti pristojnim organom predloženo v skladu s postopkovno in jezikovno ureditvijo, veljavno v državi prosilki [ime države prosilke].

OPIS ZADEVNIH TERJATEV IN OSEB

Identifikacija terjatev [številka]

1. Referenca:

2. Vrsta zadevnih terjatev:

3. Naziv zadevnega davka/carine:

4. Zadevno obdobje ali datum:

5. Datum nastanka terjatve:

6. Datum nastopa izvršljivosti:

7. Še dolgovani znesek:

glavnica:

upravne kazni in globe:

obresti do dne pred pošiljanjem zahtevka:

stroški do dne pred pošiljanjem zahtevka:

skupni znesek te terjatve:

8. Datum vročitve prvotnega izvršilnega naslova v državi prosilki [ime države prosilke]:

Datum:

Datum ni na voljo

9. Urad, pristojen za oceno terjatve:

– *Ime:*

– *Naslov:*

– *Drugi kontaktni podatki:*

– *Jeziki, v katerih se lahko obrnete na ta urad:*

10. Za več informacij o terjatvi ali možnostih izpodbijanja obveznosti plačila se lahko obrnete na:

zgoraj navedeni urad

urad, pristojen za enotni izvršilni naslov:

– *Ime:*

– *Naslov:*

– *Drugi kontaktni podatki:*

– *Jeziki, v katerih se lahko obrnete na ta urad:*

Identifikacija zadevnih oseb v nacionalnih izvršilnih naslovih

a) Oseba, navedena v nacionalnih izvršilnih naslovih

fizična oseba

drugo

– Ime:

– Naslov (znani ali domnevni):

– Drugi relevantni podatki za identifikacijo naslovnika:

Zakoniti zastopnik

– Ime:

– Naslov (znani ali domnevni):

– Drugi relevantni podatki za identifikacijo naslovnika:

Razlog obveznosti:

glavni dolžnik

sodolžnik

tretja oseba, ki je dolžna poravnati davke, carine in druge ukrepe ali druge terjatve v zvezi s temi davki, carinami in drugimi ukrepi v skladu z veljavno zakonodajo v državi prosilki

b) V nacionalnih izvršilnih naslovih so navedene tudi naslednje osebe:

fizična oseba

drugo

– Ime:

– Naslov (znani ali domnevni):

– Drugi relevantni podatki za identifikacijo naslovnika:

Zakoniti zastopnik

– Ime in priimek:

– Naslov (znani ali domnevni):

– Drugi relevantni podatki za identifikacijo naslovnika:

Razlog obveznosti:

glavni dolžnik

sodolžnik

tretja oseba, ki je dolžna poravnati davke, carine in druge ukrepe ali druge terjatve v zvezi s temi davki, carinami in drugimi ukrepi v skladu z veljavno zakonodajo v državi prosilki

Druge informacije

Skupni znesek terjatev

– v valuti države prosilke:

– v valuti zaprosene države:

(¹) Elementi v poševnem tisku niso obvezni.

Evropska unija in Združeno kraljestvo sta se dogovorila o tem dokumentu, ki je zgolj informativne narave. Iz njega do datuma začetka uporabe ni mogoče izpeljati nobenih pravic. Številčenje členov je začasno.

Vzorčni obrazec C – zahtevek za informacije

ZAHTEVK	ZA	INFORMACIJE
Na podlagi člena 20 Protokola med Evropsko unijo in Združenim kraljestvom o upravnem sodelovanju in boju proti goljufijam na področju davka na dodano vrednost ter vzajemni pomoči za izterjavo terjatev v zvezi z davki in carinami		
Referenca: AA_RA_aaaaaaaaaa_rrrrrrrrrrr_20LLMMDD_xxxxxxx_RI		

Vrsta terjatev:

1. DRŽAVA ORGANA PROSILCA		
A. Organ prosilec <u>Država:</u> <u>Ime:</u> Telefon: <u>Ref. št. spisa:</u> Ime uradnika, ki obravnava zahtevek: Jezikovno znanje		B. Urad, ki je predložil zahtevek Ime: Naslov: Poštna številka: Kraj: Telefon: E-pošta: Ref. št. spisa: Ime uradnika, ki obravnava zahtevek:

2. DRŽAVA ZAPROŠENEGA ORGANA	
A. Zaprošeni organ <u>Država:</u> <u>Ime:</u> Telefon: <u>Ref. št. spisa:</u> Ime uradnika, ki obravnava zahtevek: Jezikovno znanje	B. Urad, ki obravnava zahtevek Ime: Naslov: Poštna številka: Kraj: Telefon: E-pošta: Ref. št. spisa: Ime uradnika, ki obravnava zahtevek:

3. INFORMACIJE V ZVEZI Z ZAHTEVKOM

- Organ prosilec naproša zaprošeni organ, da zadevnih oseb ne obvesti o tem zahtevku.
- Organ prosilec potrjuje, da bodo za prejete informacije veljale določbe o tajnosti, opredeljene v zgoraj navedeni pravni podlagi.

4. Informacije o zadevni osebi

A. Zahtevajo se naslednje informacije:

Za fizične osebe:

Ime:

Priimek:

Dekliški priimek (priimek ob rojstvu):

Datum rojstva:

Kraj rojstva:

Številka za DDV:

Davčna identifikacijska številka:

Drugi identifikacijski podatki:

Naslov te osebe: znani – domnevni

– Ulica in hišna številka:

– Podatki o naslovu:

– Poštna številka in kraj:

– Država:

Za pravne osebe:

Ime družbe:

Pravni status:

Številka za DDV:

Davčna identifikacijska številka:

Drugi identifikacijski podatki:

Naslov te pravne osebe: znani – domnevni

– Ulica in hišna številka:

– Podatki o naslovu:

– Poštna številka in kraj:

– Država:

Zakoniti zastopnik

Ime in priimek:

Naslov tega zakonitega zastopnika: znani – domnevni

Ulica in hišna številka:

Podatki o naslovu:

Poštna številka in kraj:

Država:

B. Odgovornost: Zadevna oseba je:

glavni dolžnik

sodolžnik

tretja oseba, ki je dolžna poravnati davke, carine in druge ukrepe ali druge terjatve v zvezi s temi davki, carinami in drugimi ukrepi v skladu z veljavno zakonodajo v državi prosilki

tretja oseba, ki razpolaga s premoženjem ali ima dolgove do (so)dolžnika ali katere koli druge dolžne osebe

tretja oseba, ki jo lahko prizadenejo izvršilni ukrepi proti drugim osebam

C. Druge relevantne informacije v zvezi z zgoraj navedenimi osebami:

- Številke bančnih računov
 – Številka bančnega računa (IBAN):
 – Poslovna identifikacijska koda (BIC):
 – Ime banke:
- Podatki o vozilu na dan 20LL/MM/DD
 – številka registrske tablice:
 – znamka avtomobila:
 – barva avtomobila:
- Ocenjen ali začasen ali točen znesek zahtevka:
 Drugo:

5. ZAHTEVANI PODATKI

- Podatki o identiteti zadevne osebe (za fizične osebe: polno ime, datum in kraj rojstva; za pravne osebe: ime in pravni status družbe)
- Podatki o naslovu
- Podatki o prihodku in premoženju za izterjavo
- Podatki o dedičih in/ali pravnih naslednikih
- Drugo:

6. SPREMLJANJE ZAHTEVKA ZA INFORMACIJE

<u>Datum</u>	<u>Št.</u>	<u>Sporočilo</u>	<u>Organ prosilec</u>	<u>Zaprošeni organ</u>
<i>datum</i>	1	<input type="checkbox"/> Zaprošeni organ potrjuje prejem zahtevka.		
<i>datum</i> <input type="checkbox"/> v kombinaciji s potrdilom	2	<input type="checkbox"/> Zaprošeni organ poziva organ prosilca, da dopolni zahtevek z naslednjimi dodatnimi informacijami:		
<i>datum</i>	3	<input type="checkbox"/> Zaprošeni organ še ni prejel zahtevanih dodatnih informacij in bo vaš zahtevek zaključil, če teh informacij ne bo prejel pred 20LL/MM/DD.		
<i>datum</i>	4.	Organ vložnik <input type="checkbox"/> a na zahtevo posreduje naslednje dodatne informacije: <input type="checkbox"/> b ne more zagotoviti zahtevanih dodatnih informacij (ker:)		
<i>datum</i>	5	<input type="checkbox"/> Zaprošeni organ potrjuje prejem dodatnih informacij in lahko nadaljuje z obravnavo zahtevka.		
<i>datum</i>	6	Zaprošeni organ ne bo zagotovil pomoči in bo zaključil zadevo, ker: <input type="checkbox"/> a ni pristojen za nobeno od terjatev, na katere se nanaša zahtevek. <input type="checkbox"/> b je terjatev starejša kot je predvideno v protokolu. <input type="checkbox"/> c znesek terjatve ne dosega praga. <input type="checkbox"/> d ne more pridobiti teh informacij za namene izterjave podobnih nacionalnih terjatev. <input type="checkbox"/> e bi sicer razkril poslovno, gospodarsko ali poklicno skrivnost. <input type="checkbox"/> f bi razkritje teh informacij lahko ogrozilo varnost ali bilo v nasprotju z javno politiko države. <input type="checkbox"/> g organ prosilec ni predložil vseh zahtevanih dodatnih informacij. <input type="checkbox"/> h drug razlog:		
<i>datum</i>	7	<input type="checkbox"/> Organ prosilec zaproša za informacije o trenutnem stanju njegovega zahtevka.		

<i>datum</i>	8	Zaprošeni organ zdaj ne more predložiti informacij, ker: <input type="checkbox"/> je za informacije zaprosil druge javne organe. <input type="checkbox"/> je za informacije zaprosil tretjo osebo. <input type="checkbox"/> se dogovarja za osebni klic. <input type="checkbox"/> drug razlog:
<i>datum</i>	9	Zahtevanih informacij ni mogoče pridobiti, ker: <input type="checkbox"/> a zadevna oseba ni znana. <input type="checkbox"/> b ni dovolj podatkov za identifikacijo zadevne osebe. <input type="checkbox"/> c se je zadevna oseba preselila in njen novi naslov ni znan. <input type="checkbox"/> d zahtevane informacije niso na voljo. <input type="checkbox"/> e drug razlog:
<i>datum</i>	10	<input type="checkbox"/> Zaprošeni organ posreduje naslednji del zahtevanih informacij:
<i>datum</i>	11	Zaprošeni organ posreduje vse zahtevane informacije (ali njihov končni del): <input type="checkbox"/> a Identiteta potrjena <input type="checkbox"/> b Naslov potrjen <input type="checkbox"/> c Naslednji podatki o identiteti zadevne osebe so bili spremenjeni (ali dopolnjeni): <i>Za fizične osebe:</i> <input type="checkbox"/> Ime: <input type="checkbox"/> Priimek: <input type="checkbox"/> Dekliški priimek: <input type="checkbox"/> Datum rojstva: <input type="checkbox"/> Kraj rojstva: <i>Za pravne osebe:</i> <input type="checkbox"/> Pravni status: <input type="checkbox"/> Ime družbe: <input type="checkbox"/> d Naslednji podatki o naslovu so bili spremenjeni (ali dopolnjeni): <input type="checkbox"/> Ulica in hišna številka: <input type="checkbox"/> Podatki o naslovu: <input type="checkbox"/> Poštna številka in kraj: <input type="checkbox"/> Država: <input type="checkbox"/> Telefon: <input type="checkbox"/> Telefaks: <input type="checkbox"/> E-pošta:

	<input type="checkbox"/> e Finančno stanje: <input type="checkbox"/> Znani bančni računi: Številka bančnega računa (IBAN): ... Poslovna identifikacijska koda (BIC): ... Ime banke: ... <input type="checkbox"/> Podatki o zaposlitvi: <input type="checkbox"/> zaposlen – <input type="checkbox"/> samozaposlen – <input type="checkbox"/> nezaposlen <input type="checkbox"/> Zdi se, da zadevna oseba nima sredstev za poravnavo dolga/nima premoženja za pokritje terjatve. <input type="checkbox"/> Zadevna oseba je šla v stečaj/je plačilno nesposobna: – Datum sklepa: – Datum objave: – Podatki o stečajnem upravitelju: ...Ime: ...Ulica in hišna številka: ...Podatki o naslovu: ...Poštna številka in kraj: ...Država: <input type="checkbox"/> Zdi se, da ima zadevna oseba: <input type="checkbox"/> omejena sredstva za delno poravnavo dolga <input type="checkbox"/> zadostna sredstva/premoženje za poravnavo dolga <input type="checkbox"/> Opombe:
	<input type="checkbox"/> f Dolg je bil izpodbijan <input type="checkbox"/> zadevni osebi se svetuje, da terjatev izpodbija v državi organa prosilca <input type="checkbox"/> podatki o sporu, če so na voljo: <input type="checkbox"/> drugi priloženi podatki
	<input type="checkbox"/> g Dolžnik je preminil dne LLLL/MM/DD. <input type="checkbox"/> h Ime in naslov dedičev/izvršitelja oporoke: <input type="checkbox"/> i Druge pripombe:
	<input type="checkbox"/> j Priporočamo nadaljevanje postopkov izterjave.
	<input type="checkbox"/> k Priporočamo zaustavitev postopkov izterjave.
<i>datum</i>	12 <input type="checkbox"/> Organ prosilec umika zahtevke za informacije.
<i>datum</i>	13 <input type="checkbox"/> Drugo: opomba <input type="radio"/> organa prosilca ali <input type="radio"/> zaprosenega organa:

Vzorčni obrazec D – zahtevek za vročitev

ZAHTEVEK	ZA	VROČITEV
Na podlagi člena 23 Protokola med Evropsko unijo in Združenim kraljestvom o upravnem sodelovanju in boju proti goljufijam na področju davka na dodano vrednost ter vzajemni pomoči za izterjavo terjatev v zvezi z davki in carinami		
Referenca: AA_RA_aaaaaaaaaa_rrrrrrrrrrr_20YYMMDD_xxxxxxx_RN		

Vrsta terjatev:

1. DRŽAVA ORGANA PROSILCA	
A. Organ prosilec <u>Država:</u> <u>Ime:</u> Telefon: <u>Ref. št. spisa:</u> Ime uradnika, ki obravnava zahtevek: Jezikovno znanje:	B. Urad, ki je predložil zahtevek Ime: Naslov: Poštna številka: Kraj: Telefon: E-pošta: Ref. št. spisa: Ime uradnika, ki obravnava zahtevek:

2. DRŽAVA ZAPROŠENEGA ORGANA	
A. Zaprošeni organ <u>Država:</u> <u>Ime:</u> Telefon: <u>Ref. št. spisa:</u> Ime uradnika, ki obravnava zahtevek: Jezikovno znanje:	B. Urad, ki obravnava zahtevek Ime: Naslov: Poštna številka: Kraj: Telefon: E-pošta: Ref. št. spisa: Ime uradnika, ki obravnava zahtevek:

3. INFORMACIJE V ZVEZI Z ZAHTEVKOM
<input type="checkbox"/> Končni rok za vročitev teh dokumentov, da bi se izognili težavam z zastaralnim rokom (po potrebi): 20LL/MM/DD
<input type="checkbox"/> Druge pripombe:

4. IDENTIFIKACIJA NASLOVNIKA DOKUMENTOV, KI SE VROČIJO

A. Dokumenti so vročijo:

Za fizične osebe:

Ime:

Priimek:

Dekliški priimek (priimek ob rojstvu):

Datum rojstva:

Kraj rojstva:

Številka za DDV:

Davčna identifikacijska številka:

Drugi identifikacijski podatki:

Naslov te osebe: znani – domnevni

Ulica in hišna številka:

Podatki o naslovu:

Poštna številka in kraj:

Država:

Za pravne osebe:

Ime družbe:

Pravni status:

Številka za DDV:

Davčna identifikacijska številka:

Drugi identifikacijski podatki:

Naslov te pravne osebe: znani – domnevni

Ulica in hišna številka:

Podatki o naslovu:

Poštna številka in kraj:

Država:

Zakoniti zastopnik

Ime in priimek:

Naslov tega zakonitega zastopnika: znani – domnevni

Ulica in hišna številka:

Podatki o naslovu:

Poštna številka in kraj:

Država:

B. Druge relevantne informacije v zvezi z zgoraj navedenimi osebami:

5 NAMEN VROČITVE: glej priloženi enotni obrazec za vročitev.

6	OPIS VROČENIH DOKUMENTOV glej priloženi enotni obrazec za vročitev.
----------	--

7. SPREMLJANJE ZAHTEVKA ZA VROČITEV				
<u>Datum</u>	<u>Št.</u>	<u>Sporočilo</u>	<u>Organ prosilec</u>	<u>Zaprošeni organ</u>
<i>datum</i>	1	<input type="checkbox"/> Zaprošeni organ potrjuje prejem zahtevka.		
<i>datum</i>	2	<input type="checkbox"/> Zaprošeni organ poziva organ prosilca, da dopolni zahtevek z naslednjimi dodatnimi informacijami:		
<i>datum</i>	3	<input type="checkbox"/> Zaprošeni organ še ni prejel zahtevanih dodatnih informacij in bo vaš zahtevek zaključil, če teh informacij ne bo prejel pred 20LL/MM/DD.		
<i>datum</i>	4	Organ prosilec <input type="checkbox"/> a na zahtevo posreduje naslednje dodatne informacije: <input type="checkbox"/> b ne more zagotoviti zahtevanih dodatnih informacij (ker:)		
<i>datum</i>	5	<input type="checkbox"/> Zaprošeni organ potrjuje prejem dodatnih informacij in lahko nadaljuje z obravnavo zahtevka.		
<i>datum</i>	6	Zaprošeni organ ne bo zagotovil pomoči in bo zaključil zadevo, ker: <input type="checkbox"/> a ni pristojen za nobenega od davkov, na katere se nanaša zahtevek. <input type="checkbox"/> b so terjatve starejše kot je predvideno v protokolu. <input type="checkbox"/> c znesek terjatev ne dosega praga. <input type="checkbox"/> d organ prosilec ni predložil vseh zahtevanih dodatnih informacij. <input type="checkbox"/> e drug razlog:		
<i>datum</i>	7	<input type="checkbox"/> Organ prosilec zaproša za informacije o trenutnem stanju njegovega zahtevka.		
<i>datum</i>	8	Zaprošeni organ potrjuje: <input type="checkbox"/> a da so bili dokumenti dne datum vročeni naslovníku, pri čemer so pravne posledice v skladu z nacionalno zakonodajo države zaprosenega organa. Vročitev je bila izvedena na naslednji način: <input type="checkbox"/> naslovníku osebno <input type="checkbox"/> po pošti <input type="checkbox"/> z elektronsko pošto <input type="checkbox"/> s priporočeno pošto <input type="checkbox"/> prek sodnega uradnika <input type="checkbox"/> na drug način <input type="checkbox"/> b da navedenih dokumentov ni bilo mogoče vročiti zadevni osebi iz naslednjih razlogov: <input type="checkbox"/> naslovníki niso znani <input type="checkbox"/> naslovníki so preminili <input type="checkbox"/> naslovníki so zapustili državo. Novi naslov: <input type="checkbox"/> drugo:		

Evropska unija in Združeno kraljestvo sta se dogovorila o tem dokumentu, ki je zgolj informativne narave. Iz njega do datuma začetka uporabe ni mogoče izpeljati nobenih pravic. Številčenje členov je začasno.

<i>datum</i>	9 <input type="checkbox"/>	Organ prosilec umika zahtevkov za vročitev.
<i>datum</i>	10 <input type="checkbox"/>	Drugo: opomba <input type="radio"/> organa prosilca ali <input type="radio"/> zaprosenega organa:

Vzorčni obrazec E – zahtevek za izterjavo ali zavarovanje plačila terjatev

ZAHTEVEK	ZA <input type="checkbox"/>	ukrepe	IZTERJAVE
<p>Na podlagi člena 25 Protokola med Evropsko unijo in Združenim kraljestvom o upravnem sodelovanju in boju proti goljufijam na področju davka na dodano vrednost ter vzajemni pomoči za izterjavo terjatev v zvezi z davki in carinami</p>			
IN/ALI	<input type="checkbox"/>	zavarovanje	plačila terjatev
<p>Na podlagi člena 31 Protokola med Evropsko unijo in Združenim kraljestvom o upravnem sodelovanju in boju proti goljufijam na področju davka na dodano vrednost ter vzajemni pomoči za izterjavo terjatev v zvezi z davki in carinami</p>			
<p>Referenca: AA_RA_aaaaaaaaaa_rrrrrrrrrr_20LLMMDD_xxxxxx_RR(RP)</p>			

Vrsta terjatev:

1. DRŽAVA ORGANA PROSILCA	
<p>A. Organ prosilec</p> <p><u>Država:</u> <u>Ime:</u> <u>Telefon:</u> <u>Ref. št. spisa:</u></p> <p>Ime uradnika, ki obravnava zahtevek: Jezikovno znanje:</p>	<p>B. Urad, ki je predložil zahtevek</p> <p>Ime: Naslov: Poštna številka: Kraj: Telefon: E-pošta: Ref. št. spisa: Ime uradnika, ki obravnava zahtevek:</p>

2. DRŽAVA ZAPROŠENEGA ORGANA	
<p>A. Zaprošeni organ</p> <p><u>Država:</u> <u>Ime:</u> <u>Telefon:</u> <u>Ref. št. spisa:</u></p> <p>Ime uradnika, ki obravnava zahtevek: Jezikovno znanje:</p>	<p>B. Urad, ki obravnava zahtevek</p> <p>Ime: Naslov: Poštna številka: Kraj: Telefon: E-pošta: Ref. št. spisa: Ime uradnika, ki obravnava zahtevek:</p>

3. PODATKI O ZAHTEVKU

- Na terjatve se nanaša izvršilni naslov v državi prosilki.
- Na terjatve se še ne nanaša izvršilni naslov v državi prosilki.
- Terjatve se ne izpodbijajo.
- Terjatev ni več mogoče izpodbijati z upravno pritožbo ali pritožbo na sodišču.
- Terjatve se izpodbijajo, vendar veljavni zakoni, drugi predpisi in upravne prakse v državi članici organa prosilca dovoljujejo izterjavo izpodbijanih terjatev.
- Skupni znesek terjatev, za katere se zaprosi za pomoč, ni manjši od 5 000 GBP.
- Ta zahtevek se nanaša na terjatve, ki izpolnjujejo zahtevo glede starosti, ki se uporablja v skladu s protokolom.
- Ta zahtevek za zavarovanje plačila terjatev temelji na razlogih, navedenih v priloženih dokumentih.
- Temu zahtevku je priložen instrument za zavarovanje plačila terjatev v državi prosilki.
- Naprošamo, da se dolžnika/drugih zadevnih oseb ne obvesti pred zavarovanjem plačila terjatev.
- Kontaktirajte nas, če pride do naslednjih posebnih okoliščin (z uporabo polja za prosto besedilo na koncu obrazca zahtevka):
- Organ prosilec bo povrnil vse že prenesene zneske, če bo rezultat izpodbijanja ugoden za zadevno stranko.
- Občutljiva zadeva:*

4. NAVODILA ZA PLAČILO

A. Znesek terjatve nakažite na naslednji račun:

- Številka bančnega računa (IBAN):
- Poslovna identifikacijska koda (BIC):
- Ime banke:
- Ime imetnika računa:
- Naslov imetnika računa:
- Sklic, ki se navede pri nakazilu:

B. Obročno plačilo je:

- sprejemljivo brez dodatnega posvetovanja
- sprejemljivo le po posvetovanju (za to posvetovanje uporabite polje 7, točko 20)
- nesprejemljivo

5. PODATKI O OSEBI, NA KATERO SE NANAŠA ZAHTEVEK

A	<p>Prosimo za izterjavo/zavarovanje plačila terjatev v zvezi z:</p> <p><input type="checkbox"/> <i>Za fizične osebe:</i> <u>Ime:</u> <u>Priimek:</u> Dekliški priimek (priimek ob rojstvu): Datum rojstva: Kraj rojstva: Številka za DDV: Davčna identifikacijska številka: Drugi identifikacijski podatki: Naslov te fizične/pravne osebe: <input type="checkbox"/> <i>znani</i> – <input type="checkbox"/> <i>domnevni</i> Ulica in hišna številka: Podatki o naslovu: Poštna številka in kraj:</p> <p><input type="checkbox"/> <i>Za pravne osebe:</i> <u>Pravni status:</u> <u>Ime družbe:</u> Številka za DDV: Davčna identifikacijska številka: Drugi identifikacijski podatki: Naslov te fizične/pravne osebe: <input type="checkbox"/> <i>znani</i> – <input type="checkbox"/> <i>domnevni</i> Ulica in hišna številka: Podatki o naslovu: Poštna številka in kraj:</p> <p>– drugi podatki o tej osebi:</p> <p>– <input type="checkbox"/> Zakoniti zastopnik <u>Ime in priimek:</u> Podatki o naslovu: <input type="checkbox"/> <i>znani</i> – <input type="checkbox"/> <i>domnevni</i> Ulica in hišna številka: Poštna številka in kraj: Država:</p>
B	Drugi relevantni podatki o tem zahtevku in/ali osebi

<p>1 <input type="checkbox"/></p>	<p>Naslednje osebe so sodolžniki: <i>[Mogoče mora biti dodati več kot eno tako osebo.]</i></p> <p>Naslov te osebe:</p> <p><input type="checkbox"/> <i>Za fizične osebe:</i> <u>Ime in priimek:</u> Datum rojstva: Številka za DDV: Davčna identifikacijska številka: Ulica in hišna številka: Podatki o naslovu: Poštna številka in kraj:</p> <p><input type="checkbox"/> <i>Za pravne osebe:</i> <u>Pravni status:</u> <u>Ime družbe:</u> Številka za DDV: Davčna identifikacijska številka: Ulica in hišna številka: Podatki o naslovu: Poštna številka in kraj:</p> <p>– drugi podatki o teh sodolžnikih:</p>
<p>2 <input type="checkbox"/></p>	<p>Naslednje osebe imajo premoženje, ki pripada osebi, na katero se nanaša ta zahtevek: <i>[Mogoče mora biti dodati več kot eno tako osebo.]</i></p> <p>Naslov te osebe:</p> <p><input type="checkbox"/> <i>Za fizične osebe:</i> <u>Ime in priimek:</u> Datum rojstva: Številka za DDV: Davčna identifikacijska številka: Ulica in hišna številka: Podatki o naslovu: Poštna številka in kraj:</p> <p><input type="checkbox"/> <i>Za pravne osebe:</i> <u>Pravni status:</u> <u>Ime družbe:</u> Številka za DDV: Davčna identifikacijska številka: Ulica in hišna številka: Podatki o naslovu: Poštna številka in kraj:</p> <p>– premoženje te druge osebe:</p>

3 <input type="checkbox"/>	<p>Naslednje osebe imajo dolgove do osebe, na katero se nanaša ta zahtevek: <i>[Mogoče mora biti dodati več kot eno tako osebo.]</i></p> <p>Naslov te osebe:</p> <p><input type="checkbox"/> <i>Za fizične osebe:</i> <u>Ime in priimek:</u> Datum rojstva: Številka za DDV: Davčna identifikacijska številka: Ulica in hišna številka: Podatki o naslovu: Poštna številka in kraj:</p> <p><input type="checkbox"/> <i>Za pravne osebe:</i> <u>Pravni status:</u> <u>Ime družbe:</u> Identifikacijska številka za DDV Davčna identifikacijska številka: Ulica in hišna številka: Podatki o naslovu: Poštna številka in kraj:</p> <p>– (prihodnji) dolgovi te druge osebe:</p>
4 <input type="checkbox"/>	<p>Poleg osebe, na katero se nanaša ta zahtevek, obstaja tudi druga oseba, ki je dolžna poravnati davke, carine in druge ukrepe ali druge terjatve v zvezi s temi davki, carinami in drugimi ukrepi v skladu z veljavno zakonodajo v državi prosilki <i>[Mogoče mora biti dodati več kot eno tako osebo.]</i></p> <p>Naslov te osebe:</p> <p><input type="checkbox"/> <i>Za fizične osebe:</i> <u>Ime in priimek:</u> Datum rojstva: Številka za DDV: Davčna identifikacijska številka: Ulica in hišna številka: Podatki o naslovu: Poštna številka in kraj:</p> <p><input type="checkbox"/> <i>Za pravne osebe:</i> <u>Pravni status:</u> <u>Ime družbe:</u> Številka za DDV: Davčna identifikacijska številka: Ulica in hišna številka: Podatki o naslovu: Poštna številka in kraj:</p> <p>– Razlog ali narava odgovornosti te druge osebe:</p>

6. OPIS TERJATEV: glej priloženi enotni izvršilni naslov v zaproseni državi

7. SPREMLJANJE ZAHTEVKA		Organ prosilec	Zaprošeni organ
<i>datum</i>	1 <input type="checkbox"/>	Zaprošeni organ potrjuje prejem zahtevka.	
<i>datum</i> <input type="checkbox"/> V kombinaciji s potrdilom	2 <input type="checkbox"/>	Zaprošeni organ poziva organ prosilca, da dopolni zahtevek z naslednjimi dodatnimi informacijami:	
<i>datum</i>	3 <input type="checkbox"/>	Zaprošeni organ še ni prejel zahtevanih dodatnih informacij in bo vaš zahtevek zaključil, če teh informacij ne bo prejel pred 20LL/MM/DD.	
<i>datum</i>	4 <input type="checkbox"/> <input type="checkbox"/> <input type="checkbox"/>	Organ prosilec a na zahtevo posreduje naslednje dodatne informacije: b ne more zagotoviti zahtevanih dodatnih informacij (ker:)	
<i>datum</i>	5 <input type="checkbox"/>	Zaprošeni organ potrjuje prejem dodatnih informacij in lahko nadaljuje z obravnavo zahtevka.	
<i>datum</i>	6 <input type="checkbox"/> <input type="checkbox"/> <input type="checkbox"/> <input type="checkbox"/> <input type="checkbox"/> <input type="checkbox"/> <input type="checkbox"/>	Zaprošeni organ ne bo zagotovil pomoči in bo zaključil zadevo, ker: a ni pristojen za terjatve, na katere se nanaša vaš zahtevek. b ni pristojen za naslednje terjatve iz vašega zahtevka. c so terjatve starejše kot je predvideno v protokolu. d je skupni znesek pod pragom, ki je predviden v protokolu. e organ prosilec ni predložil vseh zahtevanih dodatnih informacij. f drug razlog:	
<i>datum</i>	7 <input type="checkbox"/>	Organ prosilec zaproša za informacije o trenutnem stanju njegovega zahtevka.	
<i>datum</i>	8 <input type="checkbox"/> <input type="checkbox"/>	Zaprošeni organ ne bo sprejel zahtevanih ukrepov iz naslednjih razlogov: a njegova nacionalna zakonodaja in praksa ne dopuščata izterjave izpodbijanih terjatev. b njegova nacionalna zakonodaja in praksa ne dopuščata zavarovanja plačila izterjave za izpodbijane terjatve.	
<i>datum</i> <i>datum</i> <i>datum</i>	9 <input type="checkbox"/> <input type="checkbox"/> <input type="checkbox"/> <input type="checkbox"/> <input type="checkbox"/> <input type="checkbox"/> <input type="checkbox"/> <input type="checkbox"/>	Zaprošeni organ je izvedel naslednje postopke za izterjavo in/ali zavarovanje plačila terjatev: a Vzpostavil je stik z dolžnikom in zahteval plačilo dne 20LL/MM/DD. b Pogaja se za obročno plačilo. c Začel je izvršilne postopke dne 20LL/MM/DD. Sprejeti so bili naslednji ukrepi: d Sprejel je ukrep zavarovanja plačila izterjave dne 20LL/MM/DD. Sprejeti so bili naslednji ukrepi: e Zaprošeni organ obvešča organ prosilca, da imajo ukrepi, ki jih je sprejel (opisani v točki c in/ali (d) zgoraj), naslednji učinek na zastaralni rok: <input type="checkbox"/> zadržanje <input type="checkbox"/> prekinitvev <input type="checkbox"/> podaljšanje <input type="checkbox"/> do 20LL/MM/DD – <input type="checkbox"/> za xx let/mesecev/tednov/dni Državo prosilko prosimo, da nas obvesti, če njena zakonodaja ne določa enakega učinka. f Zaprošeni organ obvešča organ prosilca, da po zakonodaji zaprosene države ni mogoče zadržati, prekiniti ali podaljšati zastaralnega roka. Državo prosilko naprošamo, da navede, ali se je zaradi ukrepov, ki smo jih sprejeli (opisani v c in/ali d zgoraj), prekinil, zadržal ali podaljšal rok za izterjavo, in če se je, kakšen je novi rok.	
<i>datum</i>	10 <input type="checkbox"/>	Postopki še vedno potekajo. Jaz, zaprošeni organ, bom obvestil organ prosilec o nastalih spremembah.	

<i>datum</i>	11 <input type="checkbox"/> a <input type="checkbox"/> b	Organ prosilec potrjuje, da: se je zaradi ukrepov iz točke 9 rok spremenil. Novi rok je: ... Nacionalna zakonodaja organa prosilca ne določa zadržanja, prekinitve ali podaljšanja zastaralnega roka.
<i>datum</i>	12 <input type="checkbox"/> a <input type="checkbox"/> b <input type="checkbox"/> c <input type="checkbox"/> d	Zaprošeni organ obvešča organ prosilca, da: je bila terjatev v celoti izterjana dne 20LL/MM/DD – od česar se naslednji znesek (<i>navedite valuto države zaprosenega organa</i>) nanaša na terjatev, kot je navedena v zahtevku: – od česar se naslednji znesek nanaša na obresti, zaračunane v skladu z zakonodajo države zaprosenega organa: je bila terjatev deloma izterjana dne 20LL/MM/DD, – v znesku (<i>navedite valuto države zaprosenega organa</i>): – od česar se naslednji znesek nanaša na terjatev, kakor je navedena v zahtevku: – od česar se naslednji znesek nanaša na obresti, zaračunane v skladu z zakonodajo države zaprosenega organa: <input type="checkbox"/> ne bo sprejel nobenih nadaljnjih ukrepov. <input type="checkbox"/> bo nadaljeval postopke izterjave. je bilo sprejeto zavarovanje plačila terjatev. (<i>Zaprošeni organ je pozvan, da navede vrsto teh ukrepov: </i>) je bilo dogovorjeno naslednje obročno plačilo:
<i>datum</i>	13 <input type="checkbox"/> a <input type="checkbox"/> b <input type="checkbox"/> c <input type="checkbox"/> d <input type="checkbox"/> e <input type="checkbox"/> f <input type="checkbox"/> g <input type="checkbox"/> h	Zaprošeni organ potrjuje, da celotne terjatve ali njenega dela ni bilo mogoče izterjati/ukrep zavarovanja plačila terjatev ne bo sprejet, zadeva pa bo zaključena, in sicer iz naslednjih razlogov: Zadevna oseba ni znana. Zadevna oseba je znana, vendar se je preselila v: Zadevna oseba je znana, vendar se je preselila na neznan naslov: Zadevna oseba je preminila dne LLLL/MM/DD. Dolžnik/sodolžnik je plačilno nesposoben. Dolžnik/sodolžnik je šel v stečaj, terjatev pa je evidentirana. Datum sklepa: --- Datum objave: Dolžnik/sodolžnik je šel v stečaj/izterjava ni mogoča. Drugo:
<i>datum</i>	14 <input type="checkbox"/>	Organ prosilec potrjuje, da je zadeva zaključena.
<i>datum</i>	15 <input type="checkbox"/> a <input type="checkbox"/> b <input type="checkbox"/> c	Zaprošeni organ obvešča organ prosilca, da je prejel obvestilo o začetku ukrepa za izpodbijanje terjatve ali izvršilnega naslova in bo začasno zaustavil izvršilne postopke. Poleg tega: je sprejel ukrep zavarovanja plačila terjatev, da se zagotovi izterjava na dan . Organ prosilca naprošam, da nas obvesti, ali naj izterjamo terjatev. Zaprošeni organ obvešča organ prosilca, da veljavni zakoni, drugi predpisi in upravne prakse v njegovi državi ne dopuščajo (nadaljnje) izterjave, dokler se terjatve izpodbijajo.
<i>datum</i>	16 <input type="checkbox"/> a <input type="checkbox"/> b <input type="checkbox"/> c	Organ prosilec je bil obveščen, da je bil sprejet ukrep za izpodbijanje terjatve ali izvršilnega naslova, in zaprošeni organ naproša, da začasno ustavi vse ukrepe, ki jih je sprejel. zaprošeni organ naproša, da sprejme ukrep zavarovanja plačila izterjave, da se zagotovi izterjava. zaprošeni organ naprošam, da izterja (oziroma nadaljuje z izterjavo) terjatve.

<i>datum</i>	<p>17 Zaprošeni organ obvešča organ prosilca, da veljavni zakoni, drugi predpisi in upravne prakse v njegovi državi ne dopuščajo zahtevanih ukrepov:</p> <p><input type="checkbox"/> iz točke 16(b).</p> <p><input type="checkbox"/> iz točke 16(c).</p>
<i>datum</i>	<p>18 Organ prosilec</p> <p><input type="checkbox"/> a spreminja zahtevek za izterjavo/zavarovanje plačila terjatev</p> <p style="margin-left: 20px;"><input type="checkbox"/> v skladu z odločbo o izpodbijani terjatvi, [ta podatek o odločbi bo naveden v polju 6A]</p> <p style="margin-left: 20px;"><input type="checkbox"/> ker je bil del terjatve poplačan neposredno organu prosilcu</p> <p style="margin-left: 20px;"><input type="checkbox"/> iz drugih razlogov:</p> <p><input type="checkbox"/> b naproša zaprošeni organ, da nadaljuje izvršilne postopke, saj rezultat izpodbijanja ni bil ugoden za dolžnika (odločitev organa, pristojnega v tej zadevi, z dne).</p>
<i>datum</i>	<p>19 Organ prosilec umika ta zahtevek za izterjavo/zavarovanje plačila terjatev, ker:</p> <p><input type="checkbox"/> a je bil znesek izplačan neposredno organu prosilcu.</p> <p><input type="checkbox"/> b je rok za izterjavo potekel.</p> <p><input type="checkbox"/> c je terjatev razveljavilo nacionalno sodišče ali upravni organ.</p> <p><input type="checkbox"/> d je bil izvršilni naslov razveljavljen.</p> <p><input type="checkbox"/> e drug razlog:</p>
<i>datum</i>	<p>20 Drugo: opomba ○ organa prosilca ali ○ zaprošenega organa:</p> <p><input type="checkbox"/> (Pri vsaki opomni najprej navedite datum.)</p>

PROTOKOL O MEDSEBOJNI UPRAVNI POMOČI V CARINSKIH ZADEVAH

Člen 1: Opredelitev pojmov

1. Za namene tega protokola:
 - (a) „organ vložnik“ pomeni pristojni upravni organ, ki ga je v ta namen imenovala pogodbenica in ki prosi za pomoč na podlagi tega protokola;
 - (b) „dejanja, ki kršijo carinsko zakonodajo“ pomenijo vsako kršitev ali vsak poskus kršitve carinske zakonodaje;
 - (c) „zaprošeni organ“ pomeni pristojni upravni organ, ki ga imenuje pogodbenica v ta namen in ki prejme zahtevek za pomoč na podlagi tega protokola.
2. Če v tem protokolu ni določeno drugače, se za ta protokol uporabljajo tudi opredelitve iz poglavja 5 [Olajševanje carine in trgovine] naslova I [Blagovna menjava] prvega razdelka [Trgovina] drugega dela [Trgovina, promet in ribištvo] tega sporazuma.

Člen 2: Področje uporabe

1. Pogodbenici si v okviru svojih pristojnosti medsebojno pomagata na način in pod pogoji, določenimi s tem protokolom, da zagotovita pravilno uporabo carinske zakonodaje, zlasti s preprečevanjem in preiskavo dejanj, s katerimi se krši carinska zakonodaja, ter z bojem proti takšnim dejanjem.
2. Določbe o pomoči v carinskih zadevah iz tega protokola se uporabljajo za vsak upravni organ katere koli pogodbenice, ki je pristojen za uporabo tega protokola. Ta pomoč ne posega v določbe, ki urejajo vzajemno pomoč v kazenskih zadevah, in prav tako ne zajema informacij, pridobljenih pri izvrševanju pooblastil na zahtevo sodnega organa, razen če ta organ privoli v sporočanje takih informacij.
3. Sodelovanje na področju izterjave dajatev, davkov ali glob ureja Protokol o upravnem sodelovanju, boju proti goljufijam na področju davka na dodano vrednost ter vzajemni pomoči za izterjavo terjatev v zvezi z davki in carinami.

Člen 3: Pomoč na podlagi prošnje

1. Na prošnjo organa prosilca mu zaprošeni organ posreduje vse ustrezne informacije, ki mu lahko omogočijo, da zagotovi pravilno uporabo carinske zakonodaje, vključno z informacijami o ugotovljenih ali načrtovanih dejavnostih, s katerimi se krši ali bi se lahko kršila carinska zakonodaja.
2. Na prošnjo organa vložnika ga zaprošeni organ zlasti obvesti:
 - (a) ali je bilo blago, izvoženo z ozemlja ene od pogodbenic, pravilno uvoženo na ozemlje druge pogodbenice, po potrebi z navedbo carinskega postopka, uporabljenega za to blago;
 - (b) ali je bilo blago, uvoženo na ozemlje ene od pogodbenic, pravilno izvoženo z ozemlja druge pogodbenice, po potrebi z navedbo carinskega postopka, uporabljenega za to blago.
3. Na prošnjo organa vložnika zaprošeni organ sprejme potrebne ukrepe v skladu s svojimi zadevnimi zakoni in drugimi predpisi za zagotovitev posebnega nadzora nad naslednjim in za predložitev tistih informacij organu vložniku, ki se nanašajo na:

- (a) fizične ali pravne osebe, za katere obstaja utemeljen sum, da so ali so bile vpletene v dejanja, ki kršijo carinsko zakonodajo;
- (b) blago, ki se ali bi se lahko prevažalo na tak način, da obstaja utemeljen sum, da se uporablja ali je namenjeno za uporabo v dejanjih, ki kršijo carinsko zakonodajo;
- (c) kraje, kjer se zaloge blaga zbirajo ali bi se lahko zbirale tako, da obstaja utemeljen sum, da se to blago uporablja ali je namenjeno za uporabo v dejanjih, ki kršijo carinsko zakonodajo;
- (d) prevozna sredstva, ki se ali bi se lahko uporabljala na tak način, da obstaja utemeljen sum, da so namenjena za uporabo v dejanjih, ki kršijo carinsko zakonodajo, in
- (e) prostore, za katere organ vložnik sumi, da se uporabljajo za kršenje carinske zakonodaje.

Člen 4: Pomoč brez prošnje

Kadar koli je to mogoče, si pogodbenici na lastno pobudo medsebojno pomagata v skladu s svojimi zakoni in drugimi predpisi, tako da zagotovita informacije o sklenjenih, načrtovanih ali tekočih dejavnostih, ki pomenijo ali bi lahko pomenile dejanja, s katerimi se krši carinska zakonodaja in ki bi lahko bile v interesu druge pogodbenice. Informacije se osredotočajo zlasti na:

- (a) blago, pri katerem običajno prihaja do dejanj, ki kršijo carinsko zakonodajo;
- (b) osebe, za katere obstaja utemeljen sum, da so ali so bile vpletene v dejanja, ki kršijo carinsko zakonodajo;
- (c) prevozna sredstva, za katera obstaja razlog za utemeljen sum, da so bila, so ali bi lahko bila uporabljena pri dejanjih, ki kršijo carinsko zakonodajo, ter
- (d) nove načine ali metode, uporabljene za izvrševanje dejanj, ki kršijo carinsko zakonodajo.

Člen 5: Oblika in vsebina zahtevkov za pomoč

1. Zahtevki v skladu s tem protokolom so v pisni tiskani ali v pisni elektronski obliki. Priložijo se jim dokumenti, potrebni za obravnavo teh zahtevkov. V nujnih primerih lahko zaproseni organ sprejme ustne zahtevke, vendar organ prosilec te ustne zahtevke nemudoma pisno potrdi.

2. V skladu z odstavkom 1 morajo zahtevki vsebovati naslednje informacije:

- (a) organa vložnika in uradnika prosilca;
- (b) informacije in/ali vrsto zahtevane pomoči;
- (c) predmet zahtevka in razlog zanj;
- (d) zakone in predpise ter druge zadevne pravne elemente;
- (e) čim natančnejše in celovitejše navedbe o blagu ali osebah, ki so predmet preiskav;
- (f) povzetek vseh pomembnih dejstev ter že opravljenih poizvedb; ter
- (g) vse dodatne razpoložljive podrobnosti, ki zaprosenemu organu omogočajo uskladitev z zahtevkom.

3. Prošnje se predložijo v uradnem jeziku zaprošenega organa ali v jeziku, ki je za ta organ sprejemljiv, pri čemer je angleščina vedno sprejemljiva. Ta zahteva se ne uporablja za dokumente, ki so priloženi zahtevi iz odstavka 1.

4. Če prošnja ne izpolnjuje uradnih zahtev iz odstavkov 1 do 3, lahko zaprošeni organ zahteva popravek ali dopolnitev prošnje; dokler taka prošnja ni popravljena ali dopolnjena, se lahko odredijo previdnostni ukrepi.

Člen 6: Obravnava prošenj

1. Da bi ugodil zahtevku za pomoč, se zaprošeni organ v okviru svoje pristojnosti nemudoma odzove, kakor bi deloval zase ali na zahtevo drugega organa iste pogodbenice, ter predloži informacije, ki jih že ima, izpelje ustrezne poizvedbe ali poskrbi, da se te izpeljejo. Ta določba se uporablja tudi za vse druge organe, na katere je zaprošeni organ naslovil prošnjo v primeru, da ne more ukrepati sam. Zaprošeni organ pri zagotavljanju takšne pomoči ustrezno upošteva nujnost zahtevka.

2. Zahtevki za pomoč se obravnavajo v skladu z zakoni in drugimi predpisi zaprošene pogodbenice.

Člen 7: Oblika, v kateri je treba sporočiti informacije

1. Zaprošeni organ organu prosilcu pisno sporoči izide poizvedb, opravljenih v skladu s prošnjo po tem protokolu, in priloži ustrezne dokumente, overjene kopije dokumentov in podobno. Te informacije so lahko v elektronski obliki.

2. Izvirni dokumenti se pošljejo v skladu s pravnimi omejitvami vsake pogodbenice, in sicer samo na zahtevo organa vložnika, kadar overjene kopije ne bi zadostovale. Organ vložnik navedene izvornike vrne v najkrajšem možnem času.

3. Zaprošeni organ v skladu z določbami iz odstavka 2 organu vložniku predloži vse informacije v zvezi z verodostojnostjo dokumentov, ki so jih izdale ali potrdile uradne službe na njegovem ozemlju v podporo deklaraciji o blagu.

Člen 8: Prisotnost uradnikov ene pogodbenice na ozemlju druge pogodbenice

1. Ustrezno pooblaščen uradniki pogodbenice lahko ob soglasju druge pogodbenice ter ob upoštevanju pogojev, ki jih slednja določi, v uradih zaprošenega organa ali katerega koli drugega zadevnega organa iz odstavka 1 člena 6 [Obravnava prošenj] pridobijo informacije glede dejavnosti, s katerimi se ali bi se lahko izvajala dejanja, ki kršijo carinsko zakonodajo, ki jih organ prosilec potrebuje za namene tega protokola.

2. S soglasjem zaprošene pogodbenice in pod pogoji, ki jih lahko določi, so lahko ustrezno pooblaščen uradniki druge pogodbenice prisotni pri poizvedbah, ki se izvajajo na ozemlju zaprošene pogodbenice.

Člen 9: Predložitev dokumentov in uradno obveščanje

1. Na zahtevo organa vložnika zaprošeni organ v skladu z zakoni in drugimi predpisi, ki se uporabljajo zanj, sprejme vse ustrezne ukrepe, da predloži vse dokumente oziroma o vseh sklepih, ki jih izda organ vložnik in spadajo v področje uporabe tega protokola, uradno obvesti naslovnika, ki prebiva ali je ustanovljen na ozemlju zaprošenega organa.

2. Take zahteve za pošiljanje dokumentov ali uradno obveščanje o odločitvah se predložijo v pisni obliki v uradnem jeziku zaprosenega organa ali v jeziku, ki je za navedeni organ sprejemljiv.

Člen 10: Avtomatična izmenjava informacij

1. Pogodbenici si lahko z medsebojnim dogovorom v skladu s členom 15 [Izvajanje] tega protokola:

- (a) avtomatično izmenjata vse informacije, ki jih zajema ta protokol;
- (b) izmenjata posebne informacije pred prihodom pošiljk na ozemlje druge pogodbenice.

2. Pogodbenici se lahko dogovorita o vrsti informacij, ki si jih želita izmenjati, ter o obliki in pogostosti pošiljanja za izvajanje izmenjav iz točk (a) in (b) odstavka 1.

Člen 11: Izjeme pri obveznosti zagotavljanja pomoči

1. Pogodbenica lahko pomoč v skladu s tem protokolom zavrne ali jo pogojuje z izpolnjevanjem nekaterih pogojev ali zahtev, če meni, da bi taka pomoč:

- (a) lahko posegala v suverenost Združenega kraljestva ali države članice, ki je bila zaprosena za pomoč po tem protokolu;
- (b) lahko posegala v javni red, varnost ali druge bistvene interese bodisi
- (c) pomenila kršitev industrijske, poslovne ali poklicne tajnosti.

2. Zaprošeni organ lahko odloži pomoč z utemeljitvijo, da bo takšna pomoč posegala v tekoče preiskave, kazenski pregon ali postopke. V tem primeru se zaproseni organ posvetuje z organom vložnikom, da ugotovita, ali je mogoče pomoč zagotoviti v skladu z zahtevami ali pogoji, ki jih lahko določi zaproseni organ.

3. Kadar organ vložnik prosi za pomoč, ki je sam ne bi mogel zagotoviti, če bi ga zanjo zaprosili, na to v svoji prošnji opozori. Zaprošeni organ nato sam presodi, kako se bo na tako prošnjo odzval.

4. V primerih iz odstavkov 1 in 2 zaproseni organ organu prosilcu nemudoma sporoči svojo odločitev in razloge zanjo.

Člen 12: Izmenjava informacij in zaupnost

1. Informacije, prejete na podlagi tega protokola, se smejo uporabljati le za namene, določene v tem protokolu.

2. Uporaba informacij, pridobljenih na podlagi tega protokola, v upravnih ali sodnih postopkih, sproženih zaradi dejanj, ki kršijo carinsko zakonodajo, se šteje za uporabo za namene tega protokola. Zato lahko pogodbenici informacije in dokumente, ki sta jih pridobili v skladu z določbami tega protokola uporabljata kot dokaze v svojih dokaznih spisih, poročilih in pričevanjih ter v postopkih in tožbah pred sodišči ali razsodišči. Zaprošeni organ lahko postavi pogoj, da mora biti v primeru posredovanja informacij ali odobritve dostopa do dokumentov o tem obveščen.

3. Če želi ena od pogodbenic te informacije uporabiti za druge namene, mora pridobiti vnaprejšnje pisno soglasje organa, ki je informacije predložil. Za tako uporabo veljajo omejitve, ki jih določi ta organ.

4. Vse informacije, sporočene v kakršni koli obliki v skladu s tem protokolom, se štejejo za zaupne ali pa je dostop do njih omejen, v skladu z zakoni in drugimi predpisi vsake pogodbenice. Za navedene informacije velja obveznost varovanja poslovne skrivnosti, zaščitijo pa se kot podobne informacije v skladu z zadevnimi zakoni in drugimi predpisi pogodbenice, ki je te informacije prejela, razen če pogodbenica, ki je informacije predložila, predhodno soglaša z razkritjem takih informacij. Pogodbenici si medsebojno sporočata informacije o svojih veljavnih zakonih in drugih predpisih.

Člen 13: Izvedenci in priče

Zaprošeni organ lahko pooblasti svoje uradnike, da v okviru podeljenega pooblastila nastopajo kot izvedenci ali priče v sodnih ali upravnih postopkih v zvezi z zadevami, ki jih zajema ta protokol, ter predloži predmete, dokumente ali njihove zaupne ali overjene kopije, potrebne v postopkih. V prošnji za navzočnost je treba posebej navesti, pred katerim sodnim ali upravnim organom bo moral uradnik nastopiti in v katerih zadevah ter na podlagi katerega naziva ali položaja bo zaslišan.

Člen 14: Stroški pomoči

1. Ob upoštevanju odstavkov 2 in 3 se pogodbenici odpovesta vsem medsebojnim zahtevkom za povračilo stroškov, nastalih pri izvajanju tega protokola.
2. Stroške in nadomestila, izplačane izvedencem, pričam, tolmačem in prevajalcem, razen javnim uslužbencem, krije pogodbenica prosilka, kakor je primerno.
3. Če so ali bodo za izpolnitev zahteve potrebni večji ali izredni izdatki, se pogodbenici posvetujeta o pogojih izvršitve zahteve in načinu kritja nastalih stroškov.

Člen 15: Izvajanje

1. Za izvajanje tega protokola so pristojni carinski organi Združenega kraljestva na eni strani ter pristojne službe Evropske komisije in po potrebi carinski organi držav članic Unije na drugi strani. Ti odločajo o vseh praktičnih ukrepih in dogovorih, potrebnih za izvajanje tega protokola, ob upoštevanju svojih zadevnih veljavnih zakonov in drugih predpisov, zlasti s področja varstva osebnih podatkov.
2. Vsaka pogodbenica drugo pogodbenico obvešča o podrobnih izvedbenih ukrepih, ki jih sprejme v skladu z določbami tega protokola, zlasti v zvezi z ustrezno pooblaščenimi službami in uradniki, ki so imenovani za pošiljanje in prejemanje sporočil iz tega protokola.
3. V Uniji določbe tega protokola ne vplivajo na sporočanje kakršnih koli informacij, pridobljenih na podlagi tega protokola, med pristojnimi službami Evropske komisije in carinskimi organi držav članic.

Člen 16: Drugi sporazumi

Določbe tega protokola imajo prednost pred določbami katerih koli dvostranskih sporazumov o medsebojni upravni pomoči v carinskih zadevah, ki so bili ali bodo morda sklenjeni med posameznimi državami članicami Unije in Združenim kraljestvom, če določbe navedenih dvostranskih sporazumov niso v skladu z določbami tega protokola.

Člen 17: Posvetovanja

V zvezi z razlago in izvajanjem tega protokola se pogodbenici posvetujeta, da bi rešili zadevo v okviru [Specializiranega trgovskega odbora za carinsko sodelovanje in pravila o poreklu].

Člen 18: Prihodnji razvoj

Za dopolnitev ravni vzajemne pomoči, predvidene v tem protokolu, lahko Specializirani trgovinski odbor za carinsko sodelovanje in pravila o poreklu sprejme sklep o razširitvi tega protokola z vzpostavitvijo dogovorov o posebnih sektorjih ali zadevah v skladu s carinsko zakonodajo pogodbenic.

PROTOKOL O KOORDINACIJI SISTEMOV SOCIALNE VARNOSTI

NASLOV I: SPLOŠNE DOLOČBE

Člen SSC.1: Opredelitve pojmov

V tem protokolu se uporabljajo naslednje opredelitve pojmov:

- (a) „dejavnost zaposlene osebe“ pomeni katero koli dejavnost ali enakovreden položaj, ki se kot tak obravnava v zakonodaji s področja socialne varnosti države, v kateri taka dejavnost ali enakovreden položaj obstaja;
- (b) „dejavnost samozaposlene osebe“ pomeni katero koli dejavnost ali enakovreden položaj, ki se kot tak obravnava v zakonodaji s področja socialne varnosti države, v kateri taka dejavnost ali enakovreden položaj obstaja;
- (c) „storitve oploditve z biomedicinsko pomočjo“ pomeni katero koli medicinsko, kirurško ali porodniško storitev, ki se opravlja za pomoč osebi pri donositvi otroka;
- (d) „storitve“ pomeni:
 - (i) za namene poglavja 1 [Dajatve za bolezen, materinstvo in enakovredne dajatve za očetovstvo] naslova III storitve, predvidene v zakonodaji države, ki so namenjene za zagotavljanje, razpoložljivost, neposredno plačilo ali povračilo stroškov zdravstvene oskrbe, proizvodov in storitev, ki sodijo pod to oskrbo;
 - (ii) za namene poglavja 2 [Nesreče pri delu in poklicne bolezni] naslova III vse dajatve v zvezi z nesrečami pri delu in poklicnimi boleznimi, kakor je opredeljeno v točki (i) in določeno v okviru sistemov držav za nesreče pri delu in poklicne bolezni;
- (e) „doba za vzgojo otrok“ pomeni katero koli dobo, ki se prizna v skladu s pokojninsko zakonodajo države ali ki zagotavlja dodatek k pokojnini izrecno zato, ker je oseba vzgajala otroka, ne glede na metodo, uporabljeno za izračun teh dob, in ne glede na to, ali nastane v času vzgoje otroka ali se prizna za nazaj;
- (f) „javni uslužbenec“ pomeni osebo, ki se šteje ali obravnava kot taka v državi, v upravi katere je zaposlena;
- (g) „pristojni organ“ pomeni za vsako državo ministra, ministre ali druge enakovredne organe, odgovorne za sisteme socialne varnosti v celotni državi ali v delu te države;
- (h) „pristojni nosilec“ pomeni:
 - (i) nosilca, pri katerem je zadevna oseba zavarovana v času vloge za dajatev, ali
 - (ii) nosilca, od katerega je zadevna oseba upravičena ali bi bila upravičena prejemati dajatve, če bi sama ali član oziroma člani njene družine stalno prebivali v državi, v kateri ima nosilec sedež, ali
 - (iii) nosilca, ki ga imenuje pristojni organ v državi, ali

- (iv) v primeru sistema, ki se nanaša na obveznosti delodajalca v zvezi z dajatvami iz člena SSC.3(1) [Stvarna veljavnost], bodisi delodajalca ali zavarovalnico bodisi, v odsotnosti obeh, telo ali organ, ki ga imenuje pristojni organ zadevne države;
- (i) „pristojna država“ pomeni državo, v kateri ima pristojni nosilec sedež;
- (j) „pomoč ob smrti“ pomeni vsa enkratna izplačila v primeru smrti, razen pavšalnih dajatev iz točke (w);
- (k) „družinska dajatev“ pomeni vse storitve ali denarne dajatve, namenjene pokrivanju družinskih izdatkov;
- (l) „obmejni delavec“ pomeni vsako osebo, ki opravlja dejavnost zaposlene ali samozaposlene osebe v eni državi in stalno prebiva v drugi državi, v katero se praviloma vrača vsak dan ali najmanj enkrat na teden;
- (m) „domača baza“ pomeni kraj, v katerem član posadke običajno začne in konča delovno obdobje ali vrsto delovnih obdobj in v katerem v običajnih okoliščinah upravljavec/letalski prevoznik ni odgovoren za nastanitev zadevnega člana posadke;
- (n) „nosilec“ pomeni za vsako državo telo ali organ, ki je odgovoren za uporabo celotne zakonodaje ali njenega dela;
- (o) „nosilec v kraju stalnega prebivališča“ in „nosilec v kraju začasnega prebivališča“ pomeni nosilca, ki je pristojen za dodeljevanje dajatev v kraju, kjer zadevna oseba stalno prebiva, ali nosilca, ki je pristojen za dodeljevanje dajatev v kraju, kjer oseba začasno biva, po zakonodaji, ki jo uporablja ta nosilec, ali, kadar takega nosilca ni, nosilec, ki ga imenuje pristojni organ v zadevni državi;
- (p) „zavarovana oseba“ v zvezi s področji socialne varnosti iz poglavij 1 [Dajatve za bolezen, materinstvo in enakovredne dajatve za očetovstvo] in 3 [Pomoč ob smrti] naslova III [Posebne določbe v zvezi z različnimi vrstami dajatev] pomeni vsako osebo, ki izpolnjuje pogoje za pravico do dajatev, zahtevane po zakonodaji države, ki je pristojna po naslovu II [Določitev zakonodaje, ki se uporablja], ob upoštevanju določb tega protokola;
- (q) „zakonodaja“ pomeni za vsako državo vse zakone, predpise in druge določbe ter vse druge izvedbene ukrepe, ki se nanašajo na področja socialne varnosti iz člena SSC.3(1) [Stvarna veljavnost], vendar izključuje pogodbene določbe, razen tistih, ki so namenjene izvajanju zavarovalnih obveznosti, ki izhajajo iz zakonov in drugih predpisov iz te točke, ali so bile predmet odločitve javnih organov, s katero so te obvezne ali razširjene, pod pogojem, da zadevna država o tem poda izjavo, o kateri je bil uradno obveščen specializirani odbor za koordinacijo sistemov socialne varnosti. Evropska unija takšno izjavo objavi v *Uradnem listu Evropske unije*;
- (r) „dajatev za dolgotrajno nego“ pomeni storitev ali denarno dajatev, namenjeno zadovoljevanju potreb po negi osebe, ki zaradi okvare potrebuje znatno pomoč, ki med drugim vključuje pomoč druge osebe ali oseb pri opravljanju osnovnih dejavnosti vsakdanjega življenja za daljše obdobje, da se podpre njihova osebna samostojnost; to vključuje dajatve, dodeljene za isti namen osebi, ki zagotavlja tako pomoč;
- (s) „družinski član“ pomeni:

- (i) (A) vsako osebo, ki je z zakonodajo države članice, v skladu s katero se zagotavljajo dajatve, opredeljena ali priznana za člana družine ali gospodinjstva;
- (B) v zvezi s storitvami iz naslova III [Posebne določbe v zvezi z različnimi vrstami dajatev] poglavja 1 [Dajatve za bolezni, materinstvo in enakovredne dajatve za očetovstvo] vsako osebo, ki je opredeljena ali priznana kot družinski član ali določena za člana gospodinjstva v skladu z zakonodajo države, v kateri ta oseba stalno prebiva;
- (ii) če zakonodaja države, ki se uporablja v skladu s pododstavkom 1, ne razlikuje med družinskimi člani in drugimi osebami, za katere se uporablja, se zakonski partner, mladoletni otroci in vzdrževani polnoletni otroci štejejo za družinske člane;
- (iii) če se po zakonodaji, ki se uporablja v skladu s pododstavkoma 1 in 2, oseba šteje za družinskega člana ali člana gospodinjstva samo, če živi v istem gospodinjstvu kot zavarovana oseba ali upokojenec, velja ta pogoj za izpolnjen, če osebo pretežno vzdržuje zavarovana oseba ali upokojenec;
- (t) „doba zaposlitve“ ali „doba samozaposlitve“ pomeni dobe, ki jih kot take opredeljuje ali priznava zakonodaja, po kateri so bile dopolnjene, ter vsa obdobja, ki so obravnavana kot taka, če jih navedena zakonodaja obravnava kot enakovredna dobam zaposlitve oziroma samozaposlitve;
- (u) „zavarovalna doba“ pomeni dobe plačevanja prispevkov, dobe zaposlitve ali samozaposlitve, opredeljene ali priznane kot zavarovalne dobe po zakonodaji, po kateri so bile dopolnjene ali se štejejo za dopolnjene, ter vsa obdobja, ki so obravnavana kot taka, če jih navedena zakonodaja obravnava kot enakovredna zavarovalnim dobam;
- (v) „doba stalnega prebivanja“ pomeni dobe, ki jih kot take opredeljuje ali priznava zakonodaja, po kateri so dopolnjene ali se štejejo za dopolnjene;
- (w) „pokojnina“ pomeni pokojnine in pavšalne dajatve, ki jih lahko nadomeščajo, in izplačila, ki predstavljajo povračila prispevkov ter zvišanja zaradi revalorizacije ali dopolnilne dodatke v skladu z določbami naslova III [Posebne določbe v zvezi z različnimi vrstami dajatev];
- (x) „dajatve pred upokojitvijo“ pomeni vse denarne dajatve, razen dajatev za brezposelnost ali predčasnih dajatev za starost, ki so od določene starosti zagotovljene delavcem, ki zmanjšajo svojo plačano dejavnost, z njo prenehajo ali začasno prenehajo, in sicer do starosti, v kateri postanejo upravičeni do starostne ali predčasne starostne pokojnine, prejemanje teh dajatev pa ni pogojeno s tem, da mora biti zadevna oseba na razpolago službam za zaposlovanje pristojne države; „predčasna dajatev za starost“ pomeni dajatev, ki se dodeli pred dopolnjeno običajno upokojitveno starostjo in je po dopolnitvi te starosti še naprej zagotovljena ali se nadomesti z drugo dajatvijo za starost;
- (y) izraz „begunec“ ima pomen, ki mu je dodeljen v členu 1 Konvencije o statusu beguncev, podpisane v Ženevi 28. julija 1951;
- (z) „statutarni sedež ali poslovna enota“ pomeni registrirani sedež podjetja ali poslovno enoto, kjer se sprejemajo ključne odločitve podjetja in izvajajo naloge glavne uprave;
- (aa) „stalno prebivališče“ pomeni kraj, kjer oseba običajno prebiva;

- (bb) „posebne denarne dajatve, za katere se ne plačujejo prispevki“ pomeni tiste denarne dajatve, za katere se ne plačujejo prispevki, ki:
- (i) so namenjene zagotavljanju:
 - (A) dodatnega, nadomestnega ali pomožnega zavarovanja za tveganja, ki jih pokrivajo področja socialne varnosti iz člena SSC.3(1) [Stvarna veljavnost] in ki zadevnim osebam zagotavljajo minimalni dohodek za preživljanje ob upoštevanju gospodarskih in socialnih razmer v zadevni državi, ali
 - (B) izključnega posebnega varstva za invalidne osebe, ki je tesno povezano s socialnim okoljem te osebe v zadevni državi, in
 - (ii) kadar financiranje poteka izključno iz obveznih davkov, so namenjene kritju splošnih javnih izdatkov in pogoji za njihovo dodelitev in izračun niso odvisni od kakršnih koli prispevkov upravičenca. Vendar se dajatve, ki se izplačajo dodatno k dajatvam, za katere se plačujejo prispevki, zgolj iz tega razloga ne obravnavajo kot dajatve, za katere se plačujejo prispevki;
- (cc) „poseben sistem za javne uslužbence“ pomeni vsak sistem socialne varnosti, ki se razlikuje od splošnega sistema socialne varnosti in se uporablja za zaposlene osebe v zadevni državi ter so vanj neposredno vključeni vsi javni uslužbenci ali nekatere njihove kategorije;
- (dd) izraz „oseba brez državljanstva“ ima pomen, ki mu je dodeljen v členu 1 Konvencije o statusu oseb brez državljanstva, podpisane v New Yorku 28. septembra 1954;
- (ee) „začasno bivanje“ pomeni začasno prebivališče.

Člen SSC.2: Osebe, za katere se uporablja ta protokol

Ta protokol se uporablja za osebe, vključno z osebami brez državljanstva in begunci, za katere velja ali je veljala zakonodaja ene ali več držav, ter za njihove družinske člane in preživele osebe.

Člen SSC.3: Stvarna veljavnost

1. Ta protokol se uporablja za naslednja področja socialne varnosti:
 - (a) dajatve za bolezni;
 - (b) dajatve za materinstvo in enakovredne dajatve za očetovstvo;
 - (c) dajatve za invalidnost;
 - (d) dajatve za starost;
 - (e) dajatve za preživele osebe;
 - (f) dajatve za nesreče pri delu in poklicne bolezni;
 - (g) pomoči ob smrti;
 - (h) dajatve za brezposelnost;
 - (i) dajatve pred upokojitvijo.

2. Če v Prilogi SSC-6 [Posebne določbe za uporabo zakonodaje držav članic in Združenega kraljestva] ni določeno drugače, se ta protokol uporablja za splošne in posebne sisteme socialne varnosti, na podlagi plačevanja prispevkov ali brez njih, in za sisteme, ki se nanašajo na obveznosti delodajalca ali ladjarja.

3. Določbe naslova III [Posebne določbe v zvezi z različnimi vrstami dajatev] ne posegajo v zakonske določbe države, ki veljajo za obveznosti lastnikov ladij.

4. Ta protokol se ne uporablja za:

- (a) posebne denarne dajatve, za katere se ne plačujejo prispevki, navedene v delu 1 [Posebne denarne dajatve, za katere se ne plačujejo prispevki] Priloge SSC-1 [Nekatere denarne dajatve, za katere se Protokol ne uporablja];
- (b) socialno in zdravstveno pomoč;
- (c) dajatve, pri katerih država prevzame odgovornost za škodo osebam in zagotavlja nadomestilo, kot so nadomestila za žrtve vojne in vojaških akcij ali njihovih posledic; žrtve kriminala, umorov ali terorističnih dejanj; žrtve škode, ki so jo povzročili organi države med opravljanjem svojih nalog, ali žrtve, ki so bile oškodovane iz političnih ali verskih razlogov ali zaradi svojega porekla;
- (d) dajatve za dolgotrajno nego, ki so navedene v delu 2 [Dajatve za dolgotrajno nego] Priloge SSC-1 [Nekatere denarne dajatve, za katere se Protokol ne uporablja];
- (e) storitve oploditve z biomedicinsko pomočjo;
- (f) plačila, ki so povezana s področjem socialne varnosti iz odstavka (1) in ki so:
 - (i) plačana za kritje stroškov ogrevanja v hladnem vremenu ter
 - (ii) so navedena v delu 3 [Plačila, ki so povezana s področjem socialne varnosti iz člena SSC.3(1) [Stvarna veljavnost] in so plačana za kritje stroškov ogrevanja v hladnem vremenu (točka (f) člena SSC.3(4) [Stvarna veljavnosti]] Priloge SSC-1 [Nekatere denarne dajatve, za katere se Protokol ne uporablja];
- (g) družinske dajatve.

Člen SSC.4: Nediskriminacija med državami članicami

1. Ureditev koordinacije sistemov socialne varnosti, določena v tem protokolu, temelji na načelu nediskriminacije med državami članicami Unije.

2. Ta člen ne posega v kakršne koli dogovore med Združenim kraljestvom in Irsko glede skupnega potovalnega območja.

Člen SSC.5: Enako obravnavanje

1. Če v tem protokolu ni določeno drugače, imajo v zvezi s področji socialne varnosti, zajetimi v členu SSC.3(1) [Stvarna veljavnost], osebe, za katere se uporablja ta protokol, enake ugodnosti in obveznosti po zakonodaji države kot državljani te države.

2. Ta določba se ne uporablja za zadeve iz člena SSC.3(4) [Stvarna veljavnost].

Člen SSC.6: Enako obravnavanje dajatev, dohodka, dejstev ali dogodkov

Če v tem protokolu ni določeno drugače, države zagotovijo uporabo načela enakega obravnavanja dajatev, dohodka, dejstev ali dogodkov na naslednji način:

- (a) kadar ima po zakonodaji pristojne države prejetje dajatev iz socialne varnosti in drugih dohodkov določene pravne učinke, se ustrezne določbe te zakonodaje uporabljajo tudi za prejetje enakovrednih dajatev, pridobljenih po zakonodaji druge države, ali za dohodek, pridobljen v drugi državi;
- (b) kadar se po zakonodaji pristojne države nekaterim dejstvu ali dogodkom pripišejo pravni učinki, ta država upošteva podobna dejstva ali dogodke, ki nastopijo v kateri koli drugi državi, kot da so nastopili na njenem ozemlju.

Člen SSC.7: Seštevanje dob

Če v tem protokolu ni določeno drugače, pristojni nosilec države v potrebnem obsegu upošteva zavarovalne dobe, dobe zaposlitve, samozaposlitve ali prebivanja, dopolnjene v skladu z zakonodajo katere koli druge države, kot da so bile dopolnjene po zakonodaji, ki jo uporablja, če so po njeni zakonodaji z dopolnitvijo zavarovalnih dob, dob zaposlitve, samozaposlitve ali prebivanja pogojeni:

- (a) pridobitev, ohranitev, trajanje ali ponovna pridobitev pravice do dajatev,
- (b) zajetje v zakonodaji ali ali
- (c) dostop do ali izzetje iz obveznega zavarovanja, prostovoljnega nadaljevanja zavarovanja ali prostovoljnega zavarovanja.

Člen SSC.8: Odstop od pravil glede stalnega prebivališča

Država zagotovi uporabo načela možnosti izvoza denarnih dajatev v skladu z odstavkoma (a) in (b):

- (a) Denarne dajatve, ki se izplačujejo po zakonodaji države ali po tem protokolu, se ne morejo zmanjšati, spremeniti, začasno ustaviti, odvzeti ali zapleniti zaradi tega, ker upravičenec ali njegovi družinski člani stalno prebivajo v drugi državi, kot je tista, v kateri ima sedež nosilec, ki je odgovoren za izplačilo dajatev.
- (b) Točka (a) se ne uporablja za denarne dajatve iz točk (c) in (h) člena SSC.3(1) [Stvarna veljavnost].

Člen SSC.9: Preprečevanje prekrivanja dajatev

Če ni določeno drugače, ta protokol ne daje niti ne ohranja pravice do več dajatev iste vrste za isto dobo obveznega zavarovanja.

NASLOV II: DOLOČITEV ZAKONODAJE, KI SE UPORABLJA

Člen SSC.10: Splošna pravila

1. Za osebe, za katere se uporablja ta protokol, velja zakonodaja ene same države. Ta zakonodaja se določi v skladu s tem naslovom.

2. V tem naslovu se šteje, da osebe, ki prejemajo denarne dajatve zaradi ali kot posledico svoje dejavnosti zaposlene ali samozaposlene oseba, opravljajo navedeno dejavnost. To pa ne velja za invalidske pokojnine, starostne pokojnine ali pokojnine preživelih oseb ali za pokojnine za nesrečo pri delu ali poklicno bolezen ali za denarne dajatve za bolezen za neomejeno obdobje.

3. Ob upoštevanju členov SSC.12 [Opravljanje dejavnosti v dveh ali več državah] in SSC.13 [Prostovoljno zavarovanje ali prostovoljno nadaljevanje zavarovanja]:

- (a) za osebo, ki opravlja dejavnost zaposlene ali samozaposlene osebe v državi, velja zakonodaja te države članice;
- (b) za javnega uslužbenca velja zakonodaja države, v upravi katere je zaposlen;
- (c) za vsako drugo osebo, za katero se točki (a) in (b) ne uporabljata, velja zakonodaja države članice stalnega prebivališča, brez poseganja v druge določbe tega protokola, ki ji jamčijo dajatve po zakonodaji ene ali več drugih držav.

4. V tem naslovu se dejavnost zaposlene ali samozaposlene osebe, ki se običajno opravlja na krovu morskega plovila, ki pluje pod zastavo države, šteje za dejavnost, ki se opravlja v navedeni državi. Za osebo, zaposleno na krovu plovila, ki pluje pod zastavo ene države, ki jo za to dejavnost plačuje podjetje ali oseba, katere statutarni sedež ali poslovna enota je v drugi državi, velja zakonodaja zadnjenavedene države, če ima navedena oseba v tej državi stalno prebivališče. Podjetje ali oseba, ki izplačuje osebne prejemke, se šteje za delodajalca po tej zakonodaji.

5. Dejavnost članov letalske posadke in kabinskega osebja, ki opravljajo potniške ali tovarne storitve v zračnem prometu, se šteje za dejavnost, ki se opravlja v državi, v kateri je domača baza.

Člen SSC.11: Napoteni delavci

1. Z odstopanjem od člena SSC.10(3) [Splošna pravila] in kot prehodni ukrep v zvezi s položajem, ki je obstajal pred začetkom veljavnosti tega sporazuma, se med državami članicami iz kategorije A Priloge SSC-8 [Prehodne določbe v zvezi z uporabo člena SSC.11] in Združenim kraljestvom uporabljajo naslednja pravila glede veljavne zakonodaje:

- (a) za osebo, ki opravlja dejavnost zaposlene osebe v državi za delodajalca, ki tam običajno opravlja svojo dejavnost, in jo ta delodajalec pošlje v drugo državo, da bi opravljala delo v imenu tega delodajalca, še naprej velja zakonodaja prve države, če:
 - (i) obdobje trajanja takega dela ni daljše od 24 mesecev ter
 - (ii) ta oseba ni poslana, da bi nadomestila drugega samostojnega delavca;
- (b) za osebo, ki običajno opravlja dejavnost samozaposlene osebe v državi in gre v drugo državo za opravljanje podobne dejavnosti, še naprej velja zakonodaja prve države, če predvideno trajanje te dejavnosti ne presega 24 mesecev.

2. Unija do datuma začetka veljavnosti tega sporazuma uradno obvesti Združeno kraljestvo, v katero od naslednjih kategorij spada vsaka država članica:

- (a) kategorija A: država članica je uradno obvestila Unijo, da želi odstopati od člena SSC.10 [Splošna pravila] v skladu s tem členom;
- (b) kategorija B: država članica je uradno obvestila Unijo, da ne želi odstopati od člena SSC.10 [Splošna pravila], ali

- (c) kategorija C: država članica ni navedla, ali želi odstopati od člena SSC.10 [Splošna pravila] ali ne.
3. Dokument iz odstavka 2 postane vsebina Priloge SSC-8 [Prehodne določbe v zvezi z uporabo člena SSC.11] na dan začetka veljavnosti tega sporazuma.
4. Za države članice, ki so na dan začetka veljavnosti tega sporazuma navedene uvrščene v kategorijo A, se uporabljata točki (a) in (b) odstavka 1.
5. Za države članice, ki so na dan začetka veljavnosti tega sporazuma uvrščene v kategorijo C, se točki (a) in (b) odstavka 1 uporabljata, kot da bi bila ta država članica uvrščena v kategorijo A, en mesec po začetku veljavnosti tega sporazuma. Specializirani odbor za koordinacijo sistemov socialne varnosti premakne državo članico iz kategorije C v kategorijo A, če ga Unija uradno obvesti, da želi biti ta država članica premeščena.
6. Kategoriji B in C bosta prenehali obstajati en mesec po začetku veljavnosti tega sporazuma. Pogodbenici čim prej po tem objavita posodobljeno Prilogo SSC-8 [Prehodne določbe v zvezi z uporabo člena SSC.11]. Za namene odstavka 1 se za Prilogo [SSC-8] [Prehodne določbe v zvezi z uporabo člena SSC.11] šteje, da od datuma objave vsebuje samo države članice iz kategorije A.
7. Kadar je oseba v položaju iz odstavka 1, ki vključuje državo članico iz kategorije C, pred objavo posodobljene Priloge SSC-8 [Prehodne določbe v zvezi z uporabo člena SSC.11] v skladu z odstavkom 6, se odstavek 1 za to osebo še naprej uporablja za čas trajanja njenih dejavnosti iz odstavka 1.
8. Unija uradno obvesti Specializirani odbor za koordinacijo sistemov socialne varnosti, če želi biti država članica odstranjena iz kategorije A Priloge SSC-8 [Prehodne določbe v zvezi z uporabo člena SSC.11], specializirani odbor za koordinacijo sistemov socialne varnosti pa to državo članico na zahtevo Unije odstrani iz kategorije A Priloge SSC-8. Pogodbenici objavita posodobljeno Prilogo SSC-8 [Prehodne določbe v zvezi z uporabo člena SSC.11], ki se uporablja od prvega dne drugega meseca po prejemu zahtevka s strani specializiranega odbora za koordinacijo sistemov socialne varnosti.
9. Kadar je oseba v položaju iz odstavka 1 pred objavo posodobljene Priloge SSC-8 [Prehodne določbe v zvezi z uporabo člena SSC.11] v skladu z odstavkom 8, se odstavek 1 za to osebo še naprej uporablja za čas trajanja njenih dejavnosti iz odstavka 1.

Člen SSC.12: Opravljanje dejavnosti v dveh ali več državah

1. Za osebo, ki običajno opravlja dejavnost zaposlene osebe v eni ali več državah članicah in Združenem kraljestvu, velja:
- (a) zakonodaja države stalnega prebivališča, če opravlja znaten del svoje dejavnosti v navedeni državi, ali
- (b) če ta oseba ne opravlja znatnega dela svoje dejavnosti v državi stalnega prebivališča:
- (i) zakonodaja države, v kateri je statutarni sedež ali poslovna enota podjetja ali delodajalca, če je ta oseba zaposlena pri enem podjetju ali delodajalcu, ali
- (ii) zakonodaja države, v kateri je statutarni sedež ali poslovna enota podjetij ali delodajalcev, če je ta oseba zaposlena pri dveh ali več podjetjih ali delodajalcih, ki imajo statutarni sedež ali poslovno enoto le v eni državi, ali

- (iii) zakonodaja države, v kateri je statutarni sedež ali poslovna enota podjetja ali delodajalca, ki ni država stalnega prebivališča, če je ta oseba zaposlena pri dveh ali več podjetjih ali delodajalcih, ki imajo statutarni sedež ali poslovno enoto v državi članici in Združenem kraljestvu, pri čemer je ena od teh država stalnega prebivališča, ali
- (iv) zakonodaja države stalnega prebivališča, če je ta oseba zaposlena pri dveh ali več podjetjih ali delodajalcih, vsaj dva od njih pa imata statutarni sedež ali poslovno enoto v različnih državah, ki niso država stalnega prebivališča.

2. Za osebo, ki običajno opravlja dejavnost samozaposlene osebe v eni ali več državah članicah in Združenem kraljestvu, velja:

- (a) zakonodaja države stalnega prebivališča, če opravlja znaten del svoje dejavnosti v navedeni državi, ali
- (b) zakonodaja države, v kateri je središče interesa njenih dejavnosti, če ne prebiva stalno v eni od držav, v katerih opravlja znaten del svoje dejavnosti.

3. Za osebo, ki običajno opravlja dejavnost zaposlene osebe in dejavnost samozaposlene osebe v dveh ali več državah, velja zakonodaja države, v kateri opravlja dejavnost zaposlene osebe, ali, če opravlja tako dejavnost v dveh ali več državah, zakonodaja, ki se določi v skladu z odstavkom 1.

4. Za osebo, ki je kot javni uslužbenec zaposlena v eni državi in opravlja dejavnost zaposlene osebe ali samozaposlene osebe v eni ali več drugih državah, velja zakonodaja države, v upravi katere je zaposlena.

5. Za osebo, ki običajno opravlja dejavnost zaposlene osebe v dveh ali več državah članicah (in ne v Združenem kraljestvu), velja zakonodaja Združenega kraljestva, če ta oseba ne opravlja znatnega dela te dejavnosti v državi stalnega prebivališča in če:

- (a) je ta oseba zaposlena pri enem ali več podjetjih ali delodajalcih, ki imajo vsi svoj statutarni sedež ali poslovno enoto v Združenem kraljestvu;
- (b) ta oseba prebiva v državi članici in je zaposlena pri dveh ali več podjetjih ali delodajalcih, vsi od njih pa imajo statutarni sedež ali poslovno enoto v Združenem kraljestvu in državi članici stalnega prebivališča;
- (c) ta oseba prebiva v Združenem kraljestvu in je zaposlena pri dveh ali več podjetjih ali delodajalcih, vsaj dva od njih pa imata statutarni sedež ali poslovno enoto v različnih državah članicah, ali
- (d) ta oseba prebiva v Združenem kraljestvu in je zaposlena pri enem ali več podjetjih ali delodajalcih, nobeden od njih pa nima statutarnega sedeža ali poslovne enote v drugi državi.

6. Za osebo, ki običajno opravlja dejavnost samozaposlene osebe v dveh ali več državah članicah (in ne v Združenem kraljestvu), ne da bi znaten del te dejavnosti opravljala v državi stalnega prebivališča, velja zakonodaja Združenega kraljestva, če je središče interesa njenih dejavnosti v Združenem kraljestvu.

7. Odstavek 6 se ne uporablja za osebo, ki običajno opravlja dejavnost zaposlene osebe in samozaposlene osebe v dveh ali več državah članicah.

8. Osebe iz odstavkov 1 do 6 se v zakonodaji, določeni v skladu s temi določbami, obravnavajo kot da bi opravljale vse dejavnosti zaposlene ali samozaposlene osebe in prejemale vse dohodke v zadevni državi.

Člen SSC.13: Prostovoljno zavarovanje ali prostovoljno nadaljevanje zavarovanja

1. Člena SSC.10 [Splošna pravila] in SSC.12 [Opravljanje dejavnosti v dveh ali več državah] se ne uporabljata za prostovoljno zavarovanje ali prostovoljno nadaljevanje zavarovanja, razen če v državi na enem od področij iz člena SSC.3 [Stvarna veljavnost] obstaja samo prostovoljni sistem zavarovanja.

2. Če na podlagi zakonodaje ene države za zadevno osebo velja obveznost zavarovanja v tej državi, navedena oseba ne sme biti vključena v sistem prostovoljnega zavarovanja ali sistem prostovoljnega nadaljevanja zavarovanja v drugi državi. V vseh drugih primerih, v katerih je na danem področju mogoče izbrati med več sistemi prostovoljnega zavarovanja ali sistemi prostovoljnega nadaljevanja zavarovanja, zadevna oseba vstopi samo v sistem po lastni izbiri.

3. V primeru dajatev za invalidnost, starost in preživele osebe lahko zadevna oseba vstopi v sistem prostovoljnega zavarovanja ali prostovoljnega nadaljevanja zavarovanja v eni državi, tudi če zanjo obvezno velja zakonodaja druge države, pod pogojem, da je zanjo nekoč med njeno poklicno potjo veljala zakonodaja prve države zaradi ali kot posledica dejavnosti zaposlene ali samozaposlene osebe, kolikor tako dvojno zavarovanje eksplicitno ali implicitno dopušča zakonodaja prve države.

4. Kadar zakonodaja države pogojuje dostop do prostovoljnega zavarovanja ali prostovoljnega nadaljevanja zavarovanja s stalnim prebivališčem v navedeni državi ali s predhodnim opravljanjem dejavnosti zaposlene ali samozaposlene osebe, se člen SSC.6(b) [Enako obravnavanje dajatev, dohodka, dejstev ali dogodkov] uporablja le za osebe, za katere se je v katerem koli prejšnjem obdobju uporabljala zakonodaja navedene države na podlagi njihove dejavnosti zaposlene ali samozaposlene osebe.

Člen SSC.14: Obveznosti delodajalca

1. Delodajalec, ki ima svoj statutarni sedež ali poslovno enoto zunaj pristojne države, izpolnjuje vse obveznosti iz zakonodaje, ki se uporablja za njegove zaposlene delavce, zlasti obveznost plačevanja prispevkov, ki jih ta zakonodaja določa, kot če bi imel svoj statutarni sedež ali poslovno enoto v pristojni državi.

2. Delodajalec, ki nima poslovne enote v državi, katere zakonodaja se uporablja, in zaposleni delavec se lahko dogovorita, da slednji v imenu delodajalca izpolnjuje njegove obveznosti v zvezi s plačevanjem prispevkov, kar pa ne vpliva na osnovne obveznosti delodajalca. Delodajalec o takem dogovoru obvesti pristojnega nosilca te države.

NASLOV III: POSEBNE DOLOČBE V ZVEZI Z RAZLIČNIMI VRSTAMI DAJATEV

POGLAVJE 1: DAJATVE ZA BOLEZEN, MATERINSTVO IN ENAKOVREDNE DAJATVE ZA OČETOVSTVO

Oddelek 1: Zavarovane osebe in njihovi družinski člani, razen upokojencev in njihovih družinskih članov

Člen SSC.15: Stalno prebivališče v državi, ki ni pristojna država

Zavarovana oseba ali njeni družinski člani, ki stalno prebivajo v državi, ki ni pristojna država, prejmejo v državi stalnega prebivališča storitve, ki jih v imenu pristojnega nosilca zagotavlja nosilec v kraju

stalnega prebivališča, v skladu z določbami zakonodaje, ki jo uporablja, kakor da bi bili zavarovani po navedeni zakonodaji.

Člen SSC.16: Začasno bivanje v pristojni državi, če je stalno prebivališče v drugi državi – Posebna pravila za družinske člane obmejnih delavcev

1. Če v odstavku 2 ni določeno drugače, so tudi zavarovana oseba in njeni družinski člani iz člena SSC.15 [Stalno prebivališče v državi, ki ni pristojna država] med začasnim bivanjem v pristojni državi upravičeni do storitev. Storitve zagotavlja pristojni nosilec na lastne stroške v skladu z določbami zakonodaje, ki jo uporablja, kakor da bi osebe stalno prebivale v tej državi.
2. Družinski člani obmejnega delavca so upravičeni do storitev med bivanjem v pristojni državi.

V primeru, da je pristojna država na seznamu v Prilogi SSC-2 [Omejitev pravic do storitev za družinske člane obmejnega delavca], so družinski člani obmejnega delavca, ki prebivajo v isti državi kot obmejni delavec, upravičeni do storitev v pristojni državi le pod pogoji iz člena SSC.17(1) [Začasno bivanje zunaj pristojne države].

Člen SSC.17: Začasno bivanje zunaj pristojne države

1. Če v odstavku 2 ni določeno drugače, so zavarovana oseba in njeni družinski člani, ki začasno bivajo v državi, ki ni pristojna država, upravičeni do storitev, ki jih v imenu pristojnega nosilca zagotovi nosilec v kraju začasnega prebivališča v skladu s svojo zakonodajo, kakor da bi bila oseba zavarovana po tej zakonodaji, če:
 - (a) storitve med začasnim bivanjem po mnenju izvajalca storitev postanejo nujne iz zdravstvenih razlogov, ob upoštevanju narave storitev in pričakovanega trajanja začasnega bivanja;
 - (b) oseba ni potovala v to državo z namenom prejemanja storitev, razen če je oseba potnik ali član posadke na ladji ali letalu, ki potuje v to državo, in so bile storitve med potovanjem ali letom nujne iz zdravstvenih razlogov, ter
 - (c) se predloži veljaven dokument o upravičenosti v skladu s členom SSCI.22(1) [Začasno bivanje zunaj pristojne države] Priloge SSC-7 [Izvedbeni del].
2. V Dodatku SSCI-2 [Dokument o upravičenosti] so navedene storitve, za katere je, da bi jih lahko zagotovili med začasnim bivanjem v drugi državi, iz praktičnih razlogov potreben predhodni dogovor med osebo in nosilcem, ki zagotavlja zdravljenje.

Člen SSC.18: Potovanje za pridobitev storitev – Odobritev ustreznega zdravljenja zunaj države stalnega prebivališča

1. Če v tem protokolu ni določeno drugače, mora zavarovana oseba, ki potuje v drugo državo, da bi prejela storitve med začasnim bivanjem, za odobritev zaprositi pristojnega nosilca.
2. Zavarovana oseba, ki ji pristojni nosilec odobri odhod v drugo državo na zdravljenje, ki ustreza njenemu zdravstvenemu stanju, prejme storitve, ki jih v imenu pristojnega nosilca zagotovi nosilec v kraju začasnega prebivališča v skladu z določbami zakonodaje, ki jo uporablja, kakor da bi bila navedena oseba zavarovana po navedeni zakonodaji. Odobri se zdravljenje, ki spada med storitve, določene v zakonodaji države, v kateri navedena oseba stalno prebiva, in ji ga ob upoštevanju njenega trenutnega zdravstvenega stanja in verjetnega razvoja bolezni ni možno nuditi v časovnem obdobju, ki je medicinsko utemeljeno.

3. Odstavka 1 in 2 se smiselno uporabljata za družinske člane zavarovane osebe.

4. Če družinski člani zavarovane osebe stalno prebivajo v državi, ki ni država, v kateri stalno prebiva zavarovana oseba, in če je ta država izbrala povračilo na podlagi fiksnih zneskov, stroške storitev iz odstavka 2 nosi nosilec v kraju stalnega prebivališča družinskih članov. V tem primeru se za namene odstavka 1 nosilec v kraju stalnega prebivališča družinskih članov šteje za pristojnega nosilca.

Člen SSC.19: Denarne dajatve

1. Zavarovana oseba in njeni družinski člani, ki stalno ali začasno prebivajo v državi, ki ni pristojna država, so upravičeni do denarnih dajatev, ki jih zagotavlja pristojni nosilec v skladu z zakonodajo, ki jo uporablja. Pristojni nosilec in nosilec v kraju stalnega ali začasnega prebivališča se lahko sporazumeta, da take dajatve vseeno zagotavlja nosilec v kraju stalnega ali začasnega prebivališča na stroške pristojnega nosilca v skladu z zakonodajo pristojne države.

2. Pristojni nosilec države, katere zakonodaja določa, da izračun denarnih dajatev temelji na povprečnem dohodku ali na povprečni prispevni osnovi, določi povprečni dohodek ali povprečno prispevno osnovo izključno glede na dohodke, ki so potrjeni kot izplačani, ali glede na uporabljene prispevne osnove v dobah, dopolnjenih po tej zakonodaji.

3. Pristojni nosilec države, katere zakonodaja določa, da izračun denarnih dajatev temelji na standardnem dohodku, upošteva izključno standardni dohodek oziroma po potrebi povprečje standardnih dohodkov v obdobjih, dopolnjenih po tej zakonodaji.

4. Odstavka 2 in 3 se smiselno uporabljata v primerih, kadar zakonodaja, ki jo uporablja pristojni nosilec, določa posebno referenčno dobo, ki v zadevnem primeru v celoti ali delno ustreza dobam, ki jih je oseba dopolnila po zakonodaji ene ali več držav.

Člen SSC.20: Vlagatelji zahtevkov za pokojnino

1. Zavarovana oseba, ki ob vložitvi zahtevka za pokojnino ali v času obravnave takega zahtevka preneha biti upravičena do storitev po zakonodaji nazadnje pristojne države, ostane upravičena do storitev po zakonodaji države, v kateri navedena oseba stalno prebiva, pod pogojem, da vlagatelj zahtevka za pokojnino izpolnjuje zavarovalne pogoje zakonodaje države iz odstavka 2. Pravica do storitev v državi stalnega prebivališča velja tudi za družinske člane vlagatelja zahtevka za pokojnino.

2. Storitve krije nosilec države, ki v primeru dodelitve pokojnine postane pristojen po členih SSC.21 [Pravica do storitev po zakonodaji države stalnega prebivališča] do SSC.23 [Pokojnine po zakonodaji ene ali več držav, ki niso država stalnega prebivališča, kadar je pravica do storitev v slednji državi].

Oddelek 2: Posebne določbe za upokojence in njihove družinske člane

Člen SSC.21: Pravica do storitev po zakonodaji države stalnega prebivališča

Prejemnik pokojnine ali pokojnin po zakonodaji dveh ali več držav, od katerih je ena država stalnega prebivališča, ki je upravičen do storitev po zakonodaji te države, skupaj s svojimi družinskimi člani prejema take storitve od in na račun nosilca v kraju stalnega prebivališča, kakor da bi bil upokojenec, katerega pokojnina je izplačljiva samo po zakonodaji te države.

Člen SSC.22: Neobstoj pravice do storitev po zakonodaji države stalnega prebivališča

1. Oseba, ki:
 - (a) stalno prebiva v državi;
 - (b) prejema pokojnino ali pokojnine po zakonodaji ene ali več držav ter
 - (c) ni upravičena do storitev po zakonodaji države stalnega prebivališča,

kljub temu skupaj s svojimi družinskimi člani prejema take storitve, kot če bi bil upokojenec do njih upravičen po zakonodaji države, pristojne glede njene pokojnine, ali vsaj ene od pristojnih držav, če ta oseba stalno prebiva v tej državi. Storitve zagotovi nosilec v kraju stalnega prebivališča na stroške nosilca iz odstavka 2, kakor da bi bila zadevna oseba upravičena do pokojnine in storitev po zakonodaji te države.

2. V primerih, ki so zajeti v odstavku 1, stroške storitev krije nosilec, kot določajo naslednja pravila:

- (a) kadar je upokojenec obravnavan, kot da je upravičen do storitev po zakonodaji ene države, stroške teh storitev krije pristojni nosilec te države;
- (b) kadar je upokojenec obravnavan, kot da je upravičen do storitev po zakonodaji dveh ali več držav, stroške teh storitev krije pristojni nosilec države, katere zakonodaja je za upokojenca veljala najdlje;
- (c) če bi bilo zaradi uporabe tega pravila iz pododstavka (b) za stroške teh storitev odgovornih več držav, stroške teh storitev krije pristojni nosilec države, katere zakonodaja je za upokojenca veljala nazadnje.

Člen SSC.23: Pokojnine po zakonodaji ene ali več držav, ki niso država stalnega prebivališča, kadar je pravica do dajatev v slednji državi

Kadar prejemnik pokojnine ali pokojnin po zakonodaji ene ali več držav stalno prebiva v državi, po zakonodaji katere pravica do prejemanja storitev ni pogojena z zavarovanjem ali dejavnostjo zaposlene ali samozaposlene osebe, in od te države ne prejema pokojnine, stroške storitev, ki se nudijo njemu in njegovim družinskim članom, krije nosilec ene od držav, pristojnih v zvezi z njegovo pokojnino, ki se določi v skladu s členom SSC.22(2) [Neobstoj pravice do storitev po zakonodaji države stalnega prebivališča], če bi bili oseba in njegovi družinski člani upravičeni do takih storitev, če bi ta oseba stalno prebivala v tej državi.

Člen SSC.24: Stalno prebivališče družinskih članov v državi, v kateri upokojenec nima stalnega prebivališča

Kadar oseba:

- (a) prejema pokojnino ali pokojnine po zakonodaji ene ali več držav ter
- (b) stalno prebiva v državi, ki ni država, v kateri imajo stalno prebivališče njeni družinski člani,

so družinski člani te osebe upravičeni do storitev od nosilca v kraju njihovega stalnega prebivališča v skladu z zakonodajo, ki jo uporablja, če je upokojenec upravičen do storitev po zakonodaji države.

Stroške krije pristojni nosilec, ki je odgovoren za stroške storitev, ki se upokojencu zagotovijo v državi njegovega stalnega prebivališča.

Člen SSC.25: Začasno bivanje upokojenca ali njegovih družinskih članov v državi, v kateri nimajo stalnega prebivališča – Začasno bivanje v pristojni državi – Odobritev ustreznega zdravljenja zunaj države stalnega prebivališča])

1. Člen SSC.17 [Začasno bivanje zunaj pristojne države] se smiselno uporablja za:

(a) osebo, ki prejema pokojnino ali pokojnine po zakonodaji ene ali več držav in je upravičena do storitev po zakonodaji ene od držav, ki zagotavljajo pokojnino(-e);

(b) njene družinske člane,

ki bivajo v državi, ki ni država, v kateri imajo stalno bivališče.

2. Člen SSC.16 (1) [Začasno bivanje v pristojni državi, če je stalno prebivališče v drugi državi – Posebna pravila za družinske člane obmejnih delavcev] se smiselno uporablja za osebe, opisane v odstavku 1, kadar začasno bivajo v državi, v kateri se nahaja pristojni nosilec, odgovoren za stroške storitev, zagotovljenih upokojencu v njegovi državi stalnega prebivališča, ta država pa se je za to odločila in je navedena v Prilogi SSC-3 [Več pravic za upokojence, ki se vrnejo v pristojno državo].

3. Člen SSC.18 [Potovanje za pridobitev storitev – Odobritev ustreznega zdravljenja zunaj države stalnega prebivališča] se smiselno uporablja za upokojenca ali njegove družinske člane, ki začasno bivajo v državi, ki ni država, v kateri imajo stalno prebivališč, da bi v tej državi prejeli zdravljenje, ki ustreza njihovemu zdravstvenemu stanju.

4. Če v odstavku 5 ni določeno drugače, stroške storitev iz odstavkov 1 do 3 krije pristojni nosilec, ki je odgovoren za stroške storitev, ki se upokojencu zagotovijo v državi stalnega prebivališča.

5. Stroške storitev iz odstavka 3 krije nosilec v kraju stalnega prebivališča upokojenca ali njegovih družinskih članov, če te osebe stalno prebivajo v državi, ki se je odločila za povračilo na podlagi pavšalnih zneskov. V teh primerih se za namene odstavka 3 nosilec v kraju stalnega prebivališča upokojenca ali njegovih družinskih članov šteje za pristojnega nosilca.

Člen SSC.26: Denarne dajatve za upokojence

1. Denarne dajatve prejemniku pokojnine ali pokojnin po zakonodaji ene ali več držav izplača pristojni nosilec države, v kateri ima sedež pristojni nosilec, ki je odgovoren za stroške storitev, ki so upokojencu zagotovljene v kraju stalnega prebivališča. Člen SSC.19 [Denarne dajatve] se smiselno uporablja.

2. Odstavek 1 se uporablja tudi za družinske člane upokojenca.

Člen SSC.27: Prispevki upokojencev

1. Nosilec države, ki je po zakonodaji, ki jo uporablja, odgovoren za odvajanje prispevkov za primer bolezni, materinstva in za enakovredne dajatve za očetovstvo, lahko te odvedene prispevke, izračunane v skladu z zakonodajo, ki jo uporablja, zahteva in izterja samo, če stroške storitev po členih SSC.21 [Pravica do storitev po zakonodaji države stalnega prebivališča] do SSC.24 [Stalno prebivališče družinskih članov v državi, v kateri upokojenec nima stalnega prebivališča] krije nosilec navedene države.

2. Kadar je v primerih iz člena SSC.23 [Pokojnine po zakonodaji ene ali več držav, ki niso država stalnega prebivališča, kadar je pravica do dajatev v slednji državi] pridobitev dajatev za bolezen, materinstvo in enakovrednih dajatev za očetovstvo po zakonodaji države, v kateri upokojenec stalno prebiva, pogojena s plačevanjem prispevkov ali s podobnimi plačili, se ti prispevki ne plačujejo na podlagi takšnega stalnega prebivanja.

Oddelek 3: Splošne določbe

Člen SSC.28: Splošne določbe

Členi SSC.21 [Pravica do storitev po zakonodaji države stalnega prebivališča] do SSC.27 [Prispevki upokojencev] se ne uporabljajo za upokojence ali njihove družinske člane, ki so upravičeni do dajatev po zakonodaji države na podlagi opravljanja dejavnosti zaposlene ali samozaposlene osebe. V takem primeru za zadevno osebo za namene tega poglavja veljajo členi SSC.15 [Stalno prebivališče v državi, ki ni pristojna država] do SSC.19 [Denarne dajatve].

Člen SSC.29: Prednost pravice do storitev – Posebno pravilo za pravico družinskih članov do storitev v državi stalnega prebivališča

1. Če v odstavku 2 ni določeno drugače, kadar ima družinski član neodvisno pravico do storitev po zakonodaji države ali po tem poglavju, ima taka pravica prednost pred izvedeno pravico do storitev za družinske člane.

2. Če v odstavku 3 ni določeno drugače, ima izvedena pravica do storitev prednost pred neodvisno pravico, če slednja v državi stalnega prebivališča obstaja neposredno in izključno na podlagi prebivališča zadevne osebe v tej državi.

3. Ne glede na odstavka 1 in 2 se storitve družinskim članom zavarovane osebe zagotavljajo na stroške pristojnega nosilca v državi, v kateri imajo stalno prebivališče, če:

- (a) ti družinski člani stalno prebivajo v državi, po zakonodaji katere pravica do storitev ni pogojena z zavarovanjem ali dejavnostjo zaposlene ali samozaposlene osebe, ter
- (b) zakonec ali oseba, ki skrbi za otroke zavarovane osebe, opravlja dejavnost zaposlene ali samozaposlene osebe v tej državi ali prejema pokojnino iz te države na podlagi dejavnosti zaposlene ali samozaposlene osebe.

Člen SSC.30: Povračila med nosilci

1. Stroški storitev, ki jih v skladu s tem poglavjem nudi nosilec države v imenu nosilca druge države, se v celoti povrnejo.

2. Povračila stroškov iz odstavka 1 se določijo in izvršijo v skladu z ureditvijo, določeno v Prilogi SSC-7 [Izvedbeni del], bodisi ob predložitvi dokazila o dejanskih stroških ali na podlagi fiksnih zneskov za države, katerih pravna ali upravna struktura je taka, da uporaba povračila na podlagi dejanskih stroškov ni ustrezna.

3. Države in njihovi pristojni organi lahko predvidijo tudi druge metode povračil ali se odpovejo vsem povračilom med nosilci, ki so v njihovi pristojnosti.

POGLAVJE 2: DAJATVE ZA NESREČE PRI DELU IN POKLICNE BOLEZNI

Člen SSC.31: Pravica do storitev in denarnih dajatev

1. Brez poseganja v katere koli ugodnejše določbe iz odstavkov 2 in 3 tega člena se členi SSC.15 [Stalno prebivališče v državi, ki ni pristojna država], SSC.16(1) [Začasno bivanje v pristojni državi, če je stalno prebivališče v drugi državi – Posebna pravila za družinske člane obmejnih delavcev], SSC.17(1) [Začasno bivanje zunaj pristojne države] in 18(1) [Potovanje za pridobitev storitev – Odobritev ustreznega zdravljenja zunaj države stalnega prebivališča] uporabljajo tudi za nesreče pri delu ali poklicne bolezni.
2. Oseba, ki je utrpela nesrečo pri delu ali zbolela za poklicno boleznijo in ima stalno ali začasno prebivališče v državi, ki ni pristojna država, je upravičena do posebnih storitev iz sistema za nesreče pri delu in poklicne bolezni, ki jih v imenu pristojnega nosilca zagotovi nosilec v kraju stalnega ali začasnega prebivališča v skladu z zakonodajo, ki jo uporablja, kakor da bi bila oseba zavarovana po navedeni zakonodaji.
3. Pristojni nosilec ne sme zavrniti odobritve iz člena SSC.18(1) [Potovanje za pridobitev storitev – Odobritev ustreznega zdravljenja zunaj države stalnega prebivališča] osebi, ki je utrpela nesrečo pri delu ali zbolela za poklicno boleznijo in je upravičena do storitev v breme tega nosilca, kadar ustreznega zdravljenja, ki ustreza njenemu zdravstvenemu stanju, ni mogoče zagotoviti v državi, v kateri ima ta oseba stalno prebivališče, v roku, ki je zdravstveno utemeljen, ob upoštevanju trenutnega zdravstvenega stanja te osebe in verjetnega razvoja bolezni.
4. Za dajatve iz tega poglavja se uporablja tudi člen SSC.19 [Denarne dajatve].

Člen SSC.32: Stroški prevoza

1. Pristojni nosilec države, katere zakonodaja določa pokritje stroškov prevoza osebe, ki je utrpela nesrečo pri delu ali zbolela za poklicno boleznijo, v kraj stalnega prebivališča ali v bolnišnico, pokrije te stroške do kraja v državi, kjer ima oseba stalno prebivališče, če ta nosilec tak prevoz predhodno odobri ob upoštevanju razlogov zanj. Ta odobritev ni potrebna v primeru obmejnega delavca.
2. Pristojni nosilec države, katere zakonodaja določa kritje stroškov prevoza trupla osebe, ki je izgubila življenje v nesreči pri delu, do kraja pokopa, v skladu z zakonodajo, ki jo uporablja, pokrije take stroške do kraja v državi, kjer je oseba stalno prebivala v času nesreče.

Člen SSC.33: Dajatve za poklicno bolezen, kadar je bila oseba, ki je zbolela za to boleznijo, izpostavljena enakemu tveganju v več državah

Kadar je oseba, ki je zbolela za poklicno boleznijo, po zakonodaji dveh ali več držav opravljala dejavnost, ki je zaradi svoje narave verjetno povzročila bolezen, se dajatve tej osebi ali njenim preživelim osebam dodelijo izključno po zakonodaji zadnje od teh držav, po kateri so pogoji izpolnjeni.

Člen SSC.34: Poslabšanje poklicne bolezni

V primeru poslabšanja poklicne bolezni, za katero je oseba, ki je zbolela za to boleznijo, prejela ali prejema dajatev po zakonodaji ene države, se uporabljajo naslednja pravila:

- (a) če zadevna oseba med prejemanjem dajatev po zakonodaji druge države ni opravljala dejavnosti zaposlene ali samozaposlene osebe, ki bi lahko povzročila ali poslabšala bolezen, je pristojni nosilec prve države dolžan pokriti stroške dajatev po določbah zakonodaje, ki jo uporablja, ob upoštevanju poslabšanja;

- (b) če je zadevna oseba med prejemanjem dajatev opravljala tako dejavnost po zakonodaji druge države, je pristojni nosilec prve države dolžan pokriti stroške dajatev po zakonodaji, ki jo uporablja, brez upoštevanja poslabšanja. Pristojni nosilec v drugi državi zadevni osebi dodatek, katerega višina ustreza razliki med zneskom dajatev, do katerih je oseba upravičena po poslabšanju bolezni, in zneskom, do katerega bi bila upravičena pred poslabšanjem, po zakonodaji, ki jo uporablja, kot če bi se bolezen pojavila po zakonodaji te države;
- (c) pravila o zmanjšanju, mirovanju ali odvzemu, ki jih določa zakonodaja države, se ne smejo uveljavljati proti osebam, ki prejemajo dajatve, ki jih dodeljujejo nosilci v dveh državah v skladu s točko (b).

Člen SSC.35: Pravila za upoštevanje posebnosti nekaterih zakonodaj

1. Kadar v državi, v kateri ima zadevna oseba stalno ali začasno prebivališče, ni zavarovanja za primer nesreče pri delu ali poklicne bolezni, ali če tako zavarovanje je, vendar pa ni noben nosilec odgovoren za zagotavljanje storitev, te storitve zagotovi nosilec v kraju začasnega ali stalnega prebivališča, ki je odgovoren za zagotavljanje storitev v primeru bolezni.
2. Kadar v pristojni državi ni zavarovanja za primer nesreče pri delu ali poklicne bolezni, se za osebe, ki so do teh storitev upravičene v primeru bolezni, materinstva ali očetovstva po zakonodaji te države, kljub temu uporabljajo določbe tega poglavja glede storitev, če ta oseba med stalnim ali začasnim prebivanjem v drugi državi utрпи nesrečo pri delu ali zboli za poklicno boleznijo. Stroške krije nosilec, ki je pristojen za storitve po zakonodaji pristojne države.
3. Glede enakovrednosti nesreč pri delu in poklicnih boleznih, do katerih je prišlo ali so bile ugotovljene naknadno po zakonodaji druge države, se pri oceni stopnje nezmožnosti, pravice do dajatev ali njihovih zneskov za pristojnega nosilca v državi uporablja člen SSC.6 [Enako obravnavanje dajatev, dohodka, dejstev ali dogodkov], pod pogojem, da:
 - (a) ni treba izplačati nobene odškodnine za nesrečo pri delu ali poklicno bolezen, ki se je zgodila ali je bila ugotovljena prej po zakonodaji, ki jo uporablja, in
 - (b) ni treba izplačati nobene odškodnine za nesrečo pri delu ali poklicno bolezen, do katere je prišlo ali je bila ugotovljena naknadno, po zakonodaji druge države, po kateri se je nesreča pri delu zgodila ali je bila ugotovljena.

Člen SSC.36: Povračila med nosilci

1. Člen SSC.30 [Povračila med nosilci] se uporablja tudi za dajatve iz tega poglavja, povračilo stroškov pa se izvrši na podlagi dejanskih stroškov.
2. Države ali njihovi pristojni organi lahko predvidijo tudi druge metode povračil ali se odpovejo vsem povračilom med nosilci, ki so v njihovi pristojnosti.

POGLAVJE 3: POMOČI OB SMRTI

Člen SSC.37: Pravica do pomoči, kadar smrt nastopi ali kadar upravičenec stalno prebiva v državi, ki ni pristojna država

1. Kadar zavarovana oseba ali njen družinski član umre v državi, ki ni pristojna država, se šteje, kot da je smrt nastopila v pristojni državi.

2. Pristojni nosilec je dolžan izplačati pomoč ob smrti, ki je izplačljiva po zakonodaji, ki jo uporablja, tudi v primeru, ko upravičenec stalno prebiva v državi, ki ni pristojna država.

3. Odstavka 1 in 2 se uporabljata tudi, kadar je smrt posledica nesreče pri delu ali poklicne bolezni.

Člen SSC.38: Dodeljevanje dajatev v primeru smrti upokojenca

1. V primeru smrti upokojenca, ki je bil upravičen do pokojnine po zakonodaji ene države ali do pokojnin po zakonodajah dveh ali več držav in je stalno prebival v državi, ki ni tista, katere nosilec krije stroške storitev po členih SSC.22 [Neobstoj pravice do storitev po zakonodaji države stalnega prebivališča] in SSC.23 [Pokojnine po zakonodaji ene ali več držav, ki niso država stalnega prebivališča, kadar je pravica do dajatev v slednji državi], pomoč ob smrti, izplačljivo po zakonodaji, ki jo uporablja, ta nosilec zagotovi na lastne stroške, kot če bi upokojenec v času svoje smrti stalno prebival v državi, v kateri ima nosilec sedež.

2. Odstavek 1 se smiselno uporablja za družinske člane upokojenca.

POGLAVJE 4: DAJATVE ZA INVALIDNOST

Člen SSC.39: Izračun dajatev za invalidnost

Brez poseganja v člen SSC.7 [Seštevanje dob], kadar je v skladu z zakonodajo države, pristojne v skladu z naslovom II [Določitev zakonodaje, ki se uporablja] tega protokola, znesek dajatev za invalidnost odvisen od trajanja zavarovalnih dob, dob zaposlitve, samozaposlitve ali stalnega prebivališča, pristojni državi ni treba upoštevati nobenih takih dob, dopolnjenih po zakonodaji druge države, za izračun zneska dajatve za invalidnost, ki se izplača.

Člen SSC.40: Posebne določbe o seštevanju dob

Pristojni nosilec v državi, katere zakonodaja pogojuje pridobitev, ohranitev ali ponovno pridobitev pravice do dajatev z dopolnitvijo zavarovalnih dob ali dob prebivanja, po potrebi smiselno uporablja člen SSC.46 [Posebne določbe o seštevanju dob].

Člen SSC.41: Poslabšanje invalidnosti

V primeru poslabšanja invalidnosti, za katero oseba že prejema dajatve po zakonodaji države v skladu s tem protokolom, se ob upoštevanju poslabšanja dajatve še naprej zagotavljajo v skladu s tem poglavjem.

Člen SSC.42: Pretvorba dajatev za invalidnost v dajatve za starost

1. Kadar zakonodaja države, ki izplačuje dajatve za invalidnost v skladu s tem protokolom, tako določa, se dajatve za invalidnost pretvorijo v dajatve za starost pod pogoji, določenimi z zakonodajo, po kateri se zagotavljajo, in v skladu s poglavjem 5 [Starostne pokojnine in pokojnine preživelih oseb].

2. Kadar oseba, ki prejema dajatve za invalidnost, lahko vloži zahtevek za dajatve za starost po zakonodaji ene ali več držav v skladu s členom SSC.45 [Splošne določbe], nosilec, ki je odgovoren za zagotavljanje dajatev za invalidnost po zakonodaji države, še naprej izplačuje taki osebi dajatve za invalidnost, do katerih je upravičena po zakonodaji, ki jo uporablja, dokler se za tega nosilca ne začne uporabljati odstavek 1, sicer pa dokler zadevna oseba izpolnjuje pogoje za te dajatve.

Člen SSC.43: Posebne določbe za javne uslužbence

Členi SSC.7 [Seštevanje dob], SSC.39 [Izračun dajatev za invalidnost], SSC.41 [Poslabšanje invalidnosti], SSC.42 [Pretvorba dajatev za invalidnost v dajatve za starost] ter odstavka 2 in 3 člena SSC.55 [Posebne določbe za javne uslužbence] se smiselno uporabljajo za osebe, vključene v posebni sistem za javne uslužbence.

POGLAVJE 5: STAROSTNE POKOJNINE IN POKOJNINE PREŽIVELIH OSEB

Člen SSC.44: Upoštevanje dob za vzgojo otrok

1. Če na podlagi zakonodaje države, ki je pristojna v skladu z naslovom II [Določitev zakonodaje, ki se uporablja], ni upoštevana doba za vzgojo otrok, je nosilec države, katere zakonodaja je v skladu z naslovom II [Določitev zakonodaje, ki se uporablja] veljala za zadevno osebo, ker je ta opravljala dejavnost zaposlene ali samozaposlene osebe na dan, ko se je doba za vzgojo zadevnega otroka začela upoštevati, še naprej pristojen za upoštevanje te dobe kot dobe za vzgojo otrok po lastni zakonodaji, kakor da je bil otrok vzgajan na njegovem ozemlju.
2. Odstavek 1 se ne uporablja, če zaradi opravljanja dejavnosti zaposlene ali samozaposlene osebe za zadevno osebo začne veljati zakonodaja druge države.

Člen SSC.45: Splošne določbe

1. Vsi pristojni nosilci določijo upravičenost do dajatve po vseh zakonodajah držav, ki so veljale za zadevno osebo, kadar se vloži zahtevek za dodelitev, razen če zadevna oseba izrecno zahteva odložitev dodelitve dajatev za starost po zakonodaji ene ali več držav.
2. Če ob določenem času zadevna oseba ne izpolnjuje ali ne izpolnjuje več pogojev, določenih v vseh zakonodajah držav, ki so zanjo veljale, nosilci, ki uporabljajo zakonodajo, katere pogoji so izpolnjeni, pri izračunu v skladu s točko (a) ali (b) člena SSC.47(1) [Dodelitev dajatev] ne upoštevajo dob, dopolnjenih po zakonodajah, katerih pogoji niso izpolnjeni ali niso več izpolnjeni, če bi se zaradi tega znižal znesek dajatve.
3. Odstavek 2 se smiselno uporablja, kadar oseba izrecno zahteva odlog dodelitve dajatev za starost.
4. Nov izračun se opravi samodejno, kadar so izpolnjeni pogoji po drugih zakonodajah ali kadar oseba zahteva dodelitev dajatve za starost, odložene v skladu z odstavkom 1, razen če so dobe, dopolnjene po drugih zakonodajah, že upoštevane na podlagi odstavka 2 ali 3.

Člen SSC.46: Posebne določbe o seštevanju dob

1. Kadar zakonodaja države pogojuje dodelitev nekaterih dajatev z dopolnitvijo zavarovalnih dob izključno v posebni dejavnosti zaposlene ali samozaposlene osebe ali v poklicu, za katerega velja poseben sistem za zaposlene ali samozaposlene osebe, pristojni nosilec te države upošteva dobe, dopolnjene po zakonodaji druge države samo, če so dopolnjene v ustreznem sistemu ali, če ta pogoj ni izpolnjen, v enakem poklicu ali, kadar je to primerno, v enaki dejavnosti zaposlene ali samozaposlene osebe.

Če po upoštevanju tako dopolnjenih dob zadevna oseba ne izpolnjuje pogojev za dodelitev dajatev iz posebnega sistema, se te dobe upoštevajo za dodelitev dajatev iz splošnega sistema ali, če do tega ne pride, iz sistema za fizične delavce ali uslužbence, odvisno od primera, pod pogojem, da je bila zadevna oseba zavarovana v enem od teh sistemov.

2. Zavarovalne dobe, dopolnjene po posebnem sistemu države, se upoštevajo pri dodeljevanju dajatev iz splošnega sistema ali, če do tega ne pride, iz sistema za fizične delavce ali uslužbenke, odvisno od primera, druge države, pod pogojem, da je bila zadevna oseba zavarovana v enem od teh sistemov, tudi če so te dobe že bile upoštevane v slednji državi po posebnem sistemu.

3. Kadar država v svoji zakonodaji ali v posebnem sistemu pogojuje pridobitev, ohranitev ali ponovno pridobitev pravice do dajatev s tem, da mora biti zadevna oseba ob nastopu zavarovalnega primera zavarovana, ta pogoj velja za izpolnjenega v primeru, da je bila ta oseba pred tem zavarovana po zakonodaji ali posebnem sistemu te države in je ob nastopu zavarovalnega primera zavarovana po zakonodaji druge države za enak zavarovalni primer, ali, če to ni tako, v primeru, da osebi dajatev za enak zavarovalni primer pripada po zakonodaji druge države. Slednji pogoj velja za izpolnjenega v primerih iz člena SSC.52 [Zavarovalne dobe ali dobe prebivanja, krajše od enega leta].

Člen SSC.47: Dodelitev dajatev

1. Pristojni nosilec izračuna znesek dajatve, ki bi ga bilo treba izplačati:

(a) po zakonodaji, ki jo uporablja, samo kadar so pogoji za upravičenost do dajatev izpolnjeni izključno po nacionalni zakonodaji (neodvisna dajatev);

(b) z izračunom teoretičnega zneska in nato dejanskega zneska (sorazmerna dajatev) na naslednji način:

(i) teoretični znesek dajatve je enak dajatvi, ki bi jo zadevna oseba lahko zahtevala, če bi bile vse zavarovalne dobe ali dobe prebivanja, dopolnjene po zakonodajah drugih držav, dopolnjene po zakonodaji, ki jo uporablja, na dan dodelitve dajatve. Če po tej zakonodaji znesek ni odvisen od trajanja dopolnjenih dob, se ta znesek šteje za teoretični znesek;

(ii) pristojni nosilec nato določi dejanski znesek sorazmerne dajatve na podlagi teoretičnega zneska v sorazmerju med trajanjem dob, dopolnjenih pred nastopom zavarovalnega primera po zakonodaji, ki jo uporablja, in med skupnim trajanjem dob, dopolnjenih po zakonodaji vseh zadevnih držav pred nastopom zavarovalnega primera.

2. Kadar je to primerno, pristojni nosilec uporabi za znesek, izračunan v skladu s točkama (a) in (b) odstavka 1, vsa pravila glede zmanjšanja, mirovanja ali odvzema po zakonodaji, ki jo uporablja, v mejah, predvidenih v členih SSC.48 [Pravila za preprečevanje prekrivanja] do SSC.50 [Prekrivanje dajatev druge vrste].

3. Zadevna oseba je upravičena, da od pristojnega nosilca vsake države prejema višjega od zneskov, izračunanih v skladu s točkama (a) in (b) odstavka 1.

4. Kadar je zaradi izračuna na podlagi točke (a) odstavka 1 v eni državi neodvisna dajatev vedno enaka ali višja od sorazmerne dajatve, izračunane v skladu s točko (b) odstavka 1, pristojni nosilec opusti sorazmerni račun, pod pogojem, da:

(a) je tak primer določen v delu 1 Priloge SSC-4 [Primeri, v katerih se sorazmerni izračun opusti ali se ne uporablja];

(b) se ne uporablja zakonodaja, ki vsebuje pravila za preprečevanje prekrivanja iz členov SSC.49 [Prekrivanje istovrstnih dajatev] in SSC.50 [Prekrivanje dajatev druge vrste], razen če so izpolnjeni pogoji iz člena SSC.50(2) [Prekrivanje dajatev druge vrste], ter

- (c) se v posebnih okoliščinah posameznega primera za dobe, dopolnjene po zakonodaji druge države, ne uporablja člen SSC.52 [Zavarovalne dobe ali dobe prebivanja, krajše od enega leta].

5. Ne glede na določbe iz pododstavkov 1, 2 in 3 se sorazmerni izračun ne uporablja za sisteme, ki zagotavljajo dajatve, pri katerih časovne dobe niso pomembne za izračun, pod pogojem, da so taki sistemi navedeni v delu 2 Priloge SSC-4 [Primeri, v katerih se sorazmerni izračun opusti ali se ne uporablja]. V takih primerih zadevni osebi pripada dajatev, izračunana v skladu z zakonodajo zadevne države.

Člen SSC.48: Pravila za preprečevanje prekrivanja

1. Vsako prekrivanje dajatev za starost in dajatev za preživele osebe, ki se izračunajo ali izplačajo na podlagi zavarovalnih dob ali dob prebivanja, ki jih dopolni ista oseba, se šteje za prekrivanje dajatev iste vrste.
2. Prekrivanje dajatev, ki jih ni mogoče šteti za dajatve iste vrste v smislu odstavka 1, se šteje za prekrivanje dajatev druge vrste.
3. Glede pravil o preprečevanju prekrivanja, ki jih določa zakonodaja države v primeru prekrivanja dajatve za starost ali preživele osebe z dajatvijo iste vrste ali dajatvijo druge vrste ali z drugim dohodkom, veljajo naslednje določbe:
 - (a) pristojni nosilec upošteva dajatve ali dohodke, pridobljene v drugi državi, samo, če zakonodaja, ki jo uporablja, določa upoštevanje dajatev ali dohodkov, pridobljenih v tujini;
 - (b) pristojni nosilec upošteva znesek dajatev, ki jih izplačuje druga država, pred odvedbo davka, prispevkov za socialno varnost in drugih posameznih davščin ali odbitkov, če zakonodaja, ki jo uporablja, ne določa uporabe pravil za preprečevanje prekrivanja po takih odbitkih, pod pogoji in po postopkih, določenih v Prilogi SSC-7 [Izvedbeni del];
 - (c) pristojni nosilec ne upošteva zneska dajatev, pridobljenih po zakonodaji druge države na podlagi prostovoljnega zavarovanja ali prostovoljnega nadaljevanja zavarovanja;
 - (d) če ena država uporablja pravila za preprečevanje prekrivanja, ker zadevna oseba prejema dajatve iste ali druge vrste po zakonodaji druge države ali dohodek, pridobljen v drugi državi, se dodeljena dajatev lahko zmanjša samo za znesek takih dajatev ali takega dohodka.

Člen SSC.49: Prekrivanje istovrstnih dajatev

1. Kadar se dajatve iste vrste, ki se zagotavljajo po zakonodaji dveh ali več držav, prekrivajo, se pravila za preprečevanje prekrivanja iz zakonodaje države ne uporabijo za sorazmerno dajatev.
2. Pravila za preprečevanje prekrivanja se uporabijo za neodvisno dajatev samo, če gre za dajatev, katere:
 - (a) znesek ni odvisen od trajanja zavarovalnih dob ali dob prebivanja ali
 - (b) znesek se določi na podlagi fiktivne dobe, ki velja za dopolnjeno med datumom, ko je zavarovalni primer nastopil, in kasnejšim datumom, ki se prekriva z:
 - (i) dajatvijo iste vrste, razen kadar je bil med dvema ali več državami sklenjen sporazum, da se prepreči, da bi se ista fiktivna doba upoštevala več kot enkrat, ali

- (ii) dajatvijo iz točke (a).

Dajatve in sporazumi iz točk (a) in (b) so navedeni v Prilogi SSC-5 [Dajatve in sporazumi, ki omogočajo uporabo člena SSC.49 [Prekrivanje dajatev iste vrste]].

Člen SSC.50: Prekrivanje dajatev druge vrste

1. Če je za prejemanje dajatev druge vrste ali drugih dohodkov treba uporabljati pravila za preprečevanje prekrivanja, ki jih določa zakonodaja zadevnih držav v zvezi z:

- (a) dvema ali več neodvisnimi dajatvami, pristojni nosilec zneske upoštevane dajatve ali dajatev ali drugih dohodkov deli s številom dajatev, za katere veljajo navedena pravila;

vendar pa se zadevni osebi zaradi uporabe tega pododstavka ne more odvzeti statusa upokojenca za namene drugih poglavij tega naslova pod pogoji in po postopkih, določenih v Prilogi SSC-7 [Izvedbeni del];

- (b) eno ali več sorazmernimi dajatvami, pristojni nosilec upošteva dajatev ali dajatve ali druge dohodke in vse elemente, predpisane za uporabo pravil za preprečevanje prekrivanja, glede na razmerje med zavarovalnimi dobami ali dobami prebivanja, določenimi za izračun iz točke (b)(ii) člena SSC.47(1) [Dodelitev dajatev];

- (c) eno ali več neodvisnimi dajatvami in eno ali več sorazmernimi dajatvami, pristojni nosilec smiselno uporabi točko (a) za neodvisne dajatve in točko (b) za sorazmerne dajatve.

2. Pristojni nosilec ne uporabi deljenja, predpisanega za neodvisne dajatve, če zakonodaja, ki jo uporablja, predvideva upoštevanje dajatev druge vrste ali drugega dohodka in vseh drugih elementov za izračun dela zneska glede na razmerje med zavarovalnimi dobami ali dobami prebivanja iz točke (b)(ii) člena SSC.47(1) [Dodelitev dajatev].

3. Odstavka 1 in 2 se smiselno uporabljata, kadar zakonodaja ene ali več držav določa, da pravice do dajatve ni mogoče pridobiti v primeru, ko zadevna oseba prejema dajatev druge vrste, ki se izplačuje po zakonodaji druge države, ali drugi dohodek.

Člen SSC.51: Dodatne določbe za izračun dajatev

1. Za izračun teoretičnih in sorazmernih zneskov iz točke (b) člena SSC.47(1) [Dodelitev dajatev] se uporabljajo naslednja pravila:

- (a) kadar skupna dolžina zavarovalnih dob ali dob prebivanja, dopoljenih pred nastankom zavarovalnega primera po zakonodaji vseh držav članic, presega najdaljšo dobo, ki jo zakonodaja ene od teh držav zahteva za priznanje celotne dajatve, pristojni nosilec te države upošteva to najdaljšo dobo namesto skupne dolžine dopoljenih dob; zaradi te metode izračunavanja ne sme priti do tega, da bi moral ta nosilec izplačevati dajatev, višjo od polne dajatve, predvidene po zakonodaji, ki jo uporablja. Ta določba se ne uporablja za dajatve, katerih znesek ni odvisen od trajanja zavarovanja;

- (b) postopek za upoštevanje prekrivanja dob je določen v Prilogi SSC-7 [Izvedbeni del];

- (c) če zakonodaja države določa, da se dajatve izračunajo na podlagi dohodkov, prispevkov, prispevnih osnov, zvišanj, zaslužkov, drugih zneskov ali kombinacije več kot enega izmed njih (povprečne, sorazmerne, fiksne ali fiktivne), pristojni nosilec:

- (i) določi podlago za izračun dajatev samo v skladu z zavarovalnimi dobami, dopolnjenimi po zakonodaji, ki jo uporablja;
- (ii) za določitev zneska, ki se izračuna v skladu z zavarovalnimi dobami ali dobami prebivanja, dopolnjenimi po zakonodaji drugih držav, uporabi take elemente, kot so določeni ali zabeleženi za zavarovalne dobe, dopolnjene po zakonodaji, ki jo uporablja;

po potrebi v skladu s postopki iz Priloge SSC-6 [Posebne določbe za uporabo zakonodaje držav članic in Združenega kraljestva] za zadevno državo;

- (d) kadar se ne uporablja točka (c), ker je v zakonodaji države določeno, da se dajatev izračunava na podlagi drugih dejavnikov kot sta zavarovalna doba ali doba prebivanja, ki niso vezani na čas, pristojni nosilec pri vsaki zavarovalni dobi ali dobi prebivanja, dopolnjeni po zakonodaji katere koli druge države, upošteva višino zbranih sredstev, sredstev, za katere se šteje, da so zbrana, ali kateri koli drugi dejavnik za izračun po zakonodaji, ki jo uporablja, deljeno z ustreznimi časovnimi enotami v zadevnem pokojninskem sistemu.

2. Določbe zakonodaje države, ki se nanašajo na revalorizacijo elementov, ki se upoštevajo za izračun dajatev, se po potrebi uporabijo tudi za elemente, ki jih pristojni nosilec te države v skladu z odstavkom 1 upošteva za zavarovalne dobe ali dobe prebivanja, dopolnjene po zakonodajah drugih držav.

Člen SSC.52: Zavarovalne dobe ali dobe prebivanja, krajše od enega leta

1. Ne glede na točko (b) člena SSC.47(1) [Dodelitev dajatev] nosilcu v državi ni treba dodeliti dajatev za dobe, dopolnjene po zakonodaji, ki jo uporablja, ki se upoštevajo pri nastopu zavarovalnega primera, če:

- (a) so navedene dobe krajše od enega leta in
- (b) se ob upoštevanju samo teh dob po tej zakonodaji ne pridobi nobene pravice do dajatve.

V tem členu „dobe“ pomenijo vse zavarovalne dobe, dobe zaposlitve, samozaposlitve ali prebivanja, ki se zahtevajo za zadevno dajatev ali jo neposredno povišajo.

2. Pristojni nosilec zadevne države za namene točke (b)(i) člena SSC.47(1) [Dodelitev dajatev] upošteva dobe iz odstavka 1.

3. Če zaradi uporabe določb odstavka 1 ni odgovoren nobeden od nosilcev v zadevnih državah, se dajatve dodelijo izključno po zakonodaji zadnje od držav, po kateri so pogoji izpolnjeni, kot da bi bile vse zavarovalne dobe in dobe prebivanja, dopolnjene in upoštevane v skladu s členoma SSC.7 [Seštevanje dob] ter SSC.46(1) in (2) [Posebne določbe o seštevanju dob], dopolnjene po zakonodaji te države.

4. Ta člen se ne uporablja za sisteme iz dela 2 [Primeri, v katerih se uporablja člen 47(5)] Priloge SSC-4 [Primeri, pri katerih se sorazmerni izračun opusti ali se ne uporablja].

Člen SSC.53: Dodelitev dodatka

1. Prejemniku dajatev, za katerega se uporablja to poglavje, se v državi stalnega prebivališča, po zakonodaji katere se mu dajatev izplačuje, ne sme dodeliti dajatev, ki je nižja od najnižje dajatev, določene v tej zakonodaji za zavarovalno dobo ali dobo prebivanja, ki je enaka vsem dobam, upoštevanim za plačilo v skladu s tem poglavjem.

2. Pristojni nosilec te države mu ves čas stalnega prebivanja na njenem ozemlju izplačuje dodatek, ki je enak razliki med vsoto dajatev, ki se izplačuje v skladu s tem poglavjem, in višino najnižje dajatve.

Člen SSC.54: Ponovni izračun in revalorizacija dajatev

1. Če se v zakonodaji države spremenijo metoda za določitev dajatev ali pravila za izračun dajatev ali če se osebne okoliščine zadevne osebe spremenijo tako, da je po tej zakonodaji zaradi tega treba prilagoditi znesek dajatve, se ponovni izračun opravi v skladu s členom SSC.47 [Dodelitev dajatev].

2. Če pa se zaradi rasti življenjskih stroškov ali spremembe ravni dohodka ali drugih razlogov za usklajevanje dajatve v zadevni državi spremenijo za določen odstotek ali znesek, se ta odstotek ali znesek neposredno uporabi tudi za dajatve, določene v skladu s členom SSC.47 [Dodelitev dajatev], ne da bi bil potreben ponoven izračun.

Člen SSC.55: Posebne določbe za javne uslužbence

1. Členi SSC.7 [Seštevanje dob], SSC.45 [Splošne določbe], SSC.46(3) [Posebne določbe o seštevanju dob] ter členi SSC.47 [Dodelitev dajatev] do SSC.54 [Ponovni izračun in revalorizacija dajatev] se smiselno uporabljajo za osebe, vključene v posebni sistem za javne uslužbence.

2. Če pa po zakonodaji pristojne države velja za pridobitev, izplačilo, ohranitev ali ponovno pridobitev pravic do dajatev po posebnem sistemu za javne uslužbence pogoj, da so bile vse zavarovalne dobe dopolnjene po enem ali več posebnih sistemih za javne uslužbence v tej državi ali da se štejejo kot enakovredne tem dobam po zakonodaji te države, pristojni nosilec v tej državi upošteva samo tiste dobe, ki jih je mogoče priznati po zakonodaji, ki jo uporablja.

Če ob upoštevanju tako dopolnjenih dob zadevna oseba ne izpolnjuje pogojev za prejemanje teh dajatev, se te dobe upoštevajo za dodelitev dajatev po splošnem sistemu ali, če do tega ne pride, po sistemu, ki se uporablja za delavce ali uslužbence, odvisno od primera.

3. Kadar se po zakonodaji države dajatve iz posebnega sistema za javne uslužbence izračunavajo na podlagi zadnje plače ali plač, prejetih med referenčnim obdobjem, pristojni nosilec te države pri izračunu upošteva samo tiste ustrezno revalorizirane plače, ki jih je zadevna oseba prejela med obdobjem ali obdobji, ko je zanjo veljala ta zakonodaja.

POGLAVJE 6: DAJATVE ZA BREZPOSELNOST

Člen SSC.56: Posebne določbe o seštevanju zavarovalnih dob, dob zaposlitve ali samozaposlitve

1. Pristojni nosilec države, katere zakonodaja določa, da je pridobitev, ohranitev, ponovna pridobitev ali trajanje pravice do dajatev odvisna od dopolnitve zavarovalnih dob, dob zaposlitve ali samozaposlitve, mora po potrebi upoštevati zavarovalne dobe, dobe zaposlitve ali samozaposlitve, dopolnjene po zakonodaji katere koli druge države, kakor da bi bile dopolnjene po zakonodaji, ki jo uporablja.

Če pa je po zakonodaji, ki se uporablja, pravica do dajatev odvisna od dopolnitve zavarovalnih dob, se dobe zaposlitve ali samozaposlitve, dopolnjene po zakonodaji druge države, ne upoštevajo, razen če bi se te dobe šttele kot zavarovalne dobe, če bi bile dopolnjene v skladu z zakonodajo, ki se uporablja.

2. Uporaba odstavka 1 tega člena je pogojena s tem, da je v skladu z zakonodajo, po kateri je vložen zahtevek za dajatve, zadevna oseba nazadnje dopolnila:

- (a) zavarovalne dobe, če ta zakonodaja zahteva zavarovalne dobe;
- (b) dobe zaposlitve, če ta zakonodaja zahteva dobe zaposlitve, ali
- (c) dobe samozaposlitve, če ta zakonodaja zahteva dobe samozaposlitve.

Člen SSC.57: Izračun dajatev za brezposelnost

1. Kadar izračun dajatev za brezposelnost temelji na znesku prejšnje plače ali dohodka iz poklicne dejavnosti zadevne osebe, pristojna država upošteva plačo ali dohodek iz poklicne dejavnosti, ki ga je zadevna oseba prejela izključno na podlagi svoje zadnje dejavnosti zaposlene ali samozaposlene osebe po zakonodaji pristojne države.

2. Kadar zakonodaja, ki jo uporablja pristojna država, določa posebno referenčno obdobje za določitev plače ali dohodka iz poklicne dejavnosti, ki se uporablja za izračun zneska dajatve, in je za zadevno osebo v celotnem referenčnem obdobju ali njegovem delu veljala zakonodaja druge države, pristojna država upošteva le plačo ali dohodek iz poklicne dejavnosti, ki ga je prejela med zadnjo dejavnostjo zaposlene ali samozaposlene osebe po tej zakonodaji.

POGLAVJE 7: DAJATVE PRED UPOKOJITVIJO

Člen SSC.58: Dajatve

Kadar je v zakonodaji, ki se uporablja, pravica do dajatev pred upokojitvijo odvisna od dopolnitve zavarovalnih dob, dob zaposlitve ali samozaposlitve, se člen SSC.7 [Seštevanje dob] ne uporablja.

NASLOV IV: RAZNE DOLOČBE

Člen SSC.59: Sodelovanje

1. Pristojni organi držav uradno obvestijo Specializirani odbor za koordinacijo sistemov socialne varnosti o vseh spremembah svoje zakonodaje v zvezi s področji socialne varnosti, ki jih zajema člen SSC.3 [Stvarna veljavnost], ki so pomembne za izvajanje tega protokola ali bi lahko vplivale na njegovo izvajanje.

2. Razen če ta protokol zahteva, da se take informacije uradno sporočijo Specializiranemu odboru za koordinacijo sistemov socialne varnosti, pristojni organi držav drug drugemu sporočijo ukrepe, ki so sprejeti za izvajanje tega protokola in niso priglašeni v skladu z odstavkom 1 ter ki so pomembni za izvajanje Protokola.

3. Za namene tega protokola si organi in nosilci držav članic ter Združenega kraljestva medsebojno nudijo vso pomoč in ravnajo, kot da izvajajo svojo lastno zakonodajo. Administrativna pomoč, ki jo dajejo navedeni organi in nosilci, je praviloma brezplačna. Vendar pa specializirani odbor za koordinacijo sistemov socialne varnosti določi, katere vrste stroški in nad kakšnim zneskom se povrnejo.

4. Organi in nosilci držav lahko za namene tega protokola komunicirajo neposredno med seboj in z udeleženi osebami oziroma njihovimi pooblaščenici.

5. Da se zagotovi pravilno izvajanje tega protokola, se morajo nosilci in osebe, zajete v tem protokolu, vzajemno obveščati in sodelovati.

Nosilci v skladu z načelom dobrega upravljanja v razumnem roku odgovorijo na vse poizvedbe in s tem v zvezi zagotovijo osebam vse informacije za uveljavljanje pravic, ki jih imajo po tem protokolu.

Zadevne osebe morajo čim prej obvestiti nosilce pristojne države in države stalnega prebivališča o vsaki spremembi njihovih osebnih ali družinskih okoliščin, ki vpliva na njihove pravice do storitev oziroma dajatev iz tega protokola.

6. Zaradi neizpolnjevanja obveznosti obveščanja iz tretjega pododstavka odstavka 5 se lahko uporabijo sorazmerni ukrepi v skladu z nacionalno zakonodajo. Vendar pa morajo biti ti ukrepi enakovredni tistim, ki se v podobnih primerih uporabljajo po domači zakonodaji, in vlagateljem zahtevkov v praksi ne smejo onemogočati ali pretirano otežiti uveljavljanja pravic, ki jih imajo po tem protokolu.

7. V primeru težav pri razlagi ali uporabi tega protokola, ki bi lahko ogrozile pravice oseb, ki jih zajema, nosilec pristojne države ali države stalnega prebivališča zadevne osebe stopi v stik z nosilcem/nosilci zadevne države/zadevnih držav. Če rešitve ni mogoče najti v razumnem roku, lahko pogodbenica zaprosi za posvetovanja v okviru specializiranega odbora za koordinacijo sistemov socialne varnosti.

8. Organi, nosilci in sodišča ene države ne smejo zavrniti vlog ali drugih dokumentov, ki so jim bili predloženi, ker so napisani v uradnem jeziku Unije, vključno z angleščino.

Člen SSC.60: Obdelava podatkov

1. Države postopoma uporabljajo nove tehnologije za izmenjavo, dostop do in obdelavo podatkov, potrebnih za uporabo tega protokola.

2. Vse države so odgovorne za upravljanje svojih storitev obdelave podatkov.

3. Noben organ ali nosilec druge države ne sme zavrniti elektronskega dokumenta, ki ga nosilec pošlje ali izda v skladu s tem protokolom in Prilogo SSC-7 [Izvedbeni del], z utemeljitvijo, da je bil prejet prek elektronskih sredstev, potem ko nosilec prejemnik izjavi, da lahko prejema elektronske dokumente. Če ni dokaza o nasprotnem, se predpostavlja, da reprodukcija in zapis takih dokumentov pravilno in točno ponovita izvorni dokument ali prikazujeta informacije, na katere se nanašata.

4. Elektronski dokument se šteje za veljavnega, če računalniški sistem, v katerem je shranjen, vsebuje zaščito, ki preprečuje spreminjanje, razkritje ali nepooblaščen dostop do zapisa. Omogočeno mora biti, da se shranjene informacije kadar koli reproducirajo v takoj berljivi obliki.

Člen SSC.61: Oprostitve

1. Vse oprostitve ali znižanja davkov, upravnih, sodnih ali registracijskih taks, predvidenih po zakonodaji ene države za potrdila ali dokumente, ki morajo biti predloženi, kadar se uporablja zakonodaja te države, veljajo tudi za podobna potrdila ali dokumente, ki jih je treba predložiti, kadar se uporablja zakonodaja druge države ali ta protokol.

2. Vse listine, dokumenti in potrdila vseh vrst, ki jih je treba predložiti, kadar se uporablja ta protokol, so oproščeni overitve s strani diplomatskih ali konzularnih organov.

Člen SSC.62: Zahtevki, izjave, pritožbe

Vsak zahtevek, izjava ali pritožba, ki bi moral biti v določenem roku predložen organu, nosilcu ali sodišču ene države, kadar se uporablja zakonodaja te države, se sprejme, če je v enakem roku predložen ustreznemu organu, nosilcu ali sodišču druge države. V tem primeru organ, nosilec ali sodišče, ki sprejme zahtevek, izjavo ali pritožbo, slednjega nemudoma posreduje pristojnemu organu, nosilcu ali sodišču v prvi državi bodisi neposredno bodisi preko pristojnega organa zadevnih držav. Datum, ko je bil tak zahtevek, izjava ali pritožba vložen pri organu, nosilcu ali sodišču v drugi državi, velja kot datum predložitve pristojnemu organu, nosilcu ali sodišču.

Člen SSC.63: Zdravstveni pregledi

1. Zdravstvene preglede, ki jih določa zakonodaja ene države, lahko na zahtevo pristojnega nosilca na ozemlju druge države opravi nosilec v kraju stalnega ali začasnega prebivališča osebe, upravičene do dajatev, pod pogoji iz Priloge SSC-7 [Izvedbeni del] ali pogoji, o katerih se dogovorijo pristojni organi zadevnih držav.

2. Zdravstveni pregledi, opravljeni v skladu s pogoji, določenimi v odstavku 1, se štejejo kot opravljeni na ozemlju pristojne države.

Člen SSC.64: Pobiranje prispevkov in povračilo dajatev

1. Pobiranje prispevkov, ki so plačljivi nosilcu ene države, in povračilo dajatev, ki jih je neupravičeno dodelil nosilec ene države, se lahko izvršita v drugi državi v skladu s postopki in z jamstvi ter prednostnimi pravicami, ki veljajo za pobiranje prispevkov, ki so plačljivi ustreznemu nosilcu v slednji državi, in za povračilo neupravičeno dodeljenih dajatev.

2. Izvršljive odločitve sodnih in upravnih organov v zvezi s pobiranjem prispevkov, obresti in morebitnih drugih dajatev ali v zvezi s povračilom izplačanih, vendar po zakonodaji ene države neupravičenih dajatev, se priznajo in izvršijo na zahtevo pristojnega nosilca druge države v mejah in v skladu s postopki, določenimi v zakonodaji in morebitnimi drugimi postopki, ki se uporabljajo za podobne odločitve slednje države. V tej državi se potrdi izvršljivost takih odločitev, kolikor je to zahtevano v zakonodaji in morebitnih drugih postopkih te države.

3. V postopkih izvršbe, stečaja ali poravnave v drugi državi imajo zahtevki nosilca ene države enake posebne pravice, kot so v zakonodaji prve države zagotovljeni za zahtevke iste vrste.

4. Postopek za izvajanje tega člena, vključno s povračilom stroškov, urejajo Priloga SSC-7 [Izvedbeni del] ali, kadar je to potrebno in kot dopolnilni ukrep, sporazumi med državami.

Člen SSC.65: Pravice nosilcev

1. Če oseba prejema dajatve po zakonodaji ene države za poškodbo, ki je posledica dogodka v drugi državi, vse pravice nosilca, ki je odgovoren za dodelitev dajatve, proti tretji osebi, ki mora plačati odškodnino za poškodbo, urejajo naslednja pravila:

- (a) kadar se na nosilca, ki je odgovoren za dodelitev dajatev, v skladu z zakonodajo, ki jo uporablja, prenesejo pravice, ki jih ima prejemnik proti tretji osebi, tak prenos priznavajo vse države;
- (b) kadar ima nosilec, odgovoren za izplačilo dajatev, neposredno pravico proti tretji osebi, to pravico priznavajo vse države.

2. Če oseba prejema dajatve po zakonodaji ene države za poškodbo, ki je posledica dogodka v drugi državi, veljajo za to osebo ali za pristojnega nosilca določbe navedene zakonodaje o tem, v katerih primerih je civilna odgovornost delodajalcev ali zaposlenih izključena.

Odstavek 1 se uporablja tudi za vse pravice nosilca, odgovornega za zagotavljanje dajatev, proti delodajalcem ali zaposlenim v primerih, v katerih njihova odgovornost ni izključena.

3. Kadar v skladu s členoma SSC.30(3) [Povračila med nosilci] ali 36(2) [Povračila med nosilci] dve ali več držav ali njihovi pristojni organi sklenejo sporazum, s katerim se odpovejo povračilu med nosilci, ki so v njihovi pristojnosti, ali kadar povračilo ni odvisno od zneska dejansko izplačanih dajatev, vse pravice proti tretjim osebam urejajo naslednja pravila:

- (a) kadar nosilec države stalnega ali začasnega prebivališča dodeli dajatve osebi za poškodbo, do katere je prišlo na njenem ozemlju, ta nosilec v skladu z določbami zakonodaje, ki jo uporablja, uveljavlja pravico do prevzema pravic ali do neposrednega ukrepanja proti tretji osebi, ki mora izplačati odškodnino za poškodbo;
- (b) za uporabo točke (a):
 - (i) velja oseba, ki prejema dajatve, za zavarovano pri nosilcu v kraju stalnega ali začasnega prebivališča, in
 - (ii) ta nosilec velja za nosilca, odgovornega za dodeljevanje dajatev;
- (c) odstavka 1 in 2 se še naprej uporabljata za vse dajatve, ki niso zajete v sporazumu o odpovedi povračilom, ali za povračilo, ki ni odvisno od zneska dejansko izplačanih dajatev.

Člen SSC.66: Izvajanje zakonodaje

Posebne določbe za izvajanje zakonodaje določene države so navedene v Prilogi SSC-6 [Posebne določbe za uporabo zakonodaje držav članic in Združenega kraljestva].

NASLOV V: KONČNE DOLOČBE

Člen SSC.67: Varstvo pravic posameznikov

1. Pogodbenici v skladu s svojim notranjim pravnim redom zagotovita, da imajo določbe Protokola o koordinaciji sistemov socialne varnosti pravno veljavo, in sicer neposredno ali prek nacionalne zakonodaje, ki uveljavlja te določbe, tako da se lahko pravne ali fizične osebe pred domačimi sodišči, razsodišči in upravnimi organi sklicujejo na navedene določbe.

2. Pogodbenice pravnim in fizičnim osebam zagotovijo sredstva za učinkovito zaščito njihovih pravic, ki izhajajo iz tega protokola, kot je možnost, da pritožbe naslovijo na upravne organe ali vložijo tožbo pri pristojnem sodišču v ustreznem sodnem postopku, da bi poiskale ustrezno in pravočasno pravno sredstvo.

Člen SSC.68: Spremembe

Specializirani odbor za koordinacijo sistemov socialne varnosti lahko spremeni priloge in dodatke k temu protokolu.

Člen SSC.69: Odpoved tega protokola

Brez poseganja v člen FINPROV.8 [Odpoved] lahko vsaka pogodbenica kadar koli odpove ta protokol s pisnim uradnim obvestilom po diplomatski poti. V tem primeru ta protokol preneha veljati prvi dan devetega meseca po datumu uradnega obvestila.

Člen SSC.70: Samoderogacijska klavzula

1. Ta protokol se preneha uporabljati petnajst let po začetku veljavnosti tega sporazuma.
2. Najmanj 12 mesecev pred prenehanjem uporabe tega protokola v skladu z odstavkom 1 vsaka pogodbenica uradno obvesti drugo pogodbenico, da želi začeti pogajanja za sklenitev posodobljenega protokola.

Člen SSC.71: Ureditev po odpovedi

Ko se ta protokol preneha uporabljati v skladu s členom SSC.69 [Odpoved tega protokola], členom SSC.70 [Samoderogacijska klavzula] ali členom FINPROV.8 [Odpoved], se ohranijo pravice zavarovanih oseb glede upravičenosti, ki temeljijo na dopoljenih dobah ali dejstvih ali dogodkih, ki so se zgodili pred prenehanjem uporabe tega protokola. Partnerski svet lahko pravočasno pred prenehanjem uporabe tega protokola določi dodatne ureditve, ki določajo ustrezne iz tega izhajajoče in prehodne ureditve.

PRILOGA SSC-1: NEKATERE DENARNE DAJATVE, ZA KATERE SE PROTOKOL NE UPORABLJA

Del 1: Posebne denarne dajatve, za katere se ne plačujejo prispevki (točka (a) za člen SSC.3(4)
[Področje uporabe])

(i) ZDRUŽENO KRALJESTVO

- (a) Dodatek k državni pokojnini (Zakon o dodatku k državni pokojnini iz leta 2002 in Zakon o dodatku k državni pokojnini iz leta 2002 (Severna Irska));
- (b) dodatki za iskalce zaposlitve, odvisni od dohodka (Zakon o iskalcih zaposlitve iz leta 1995 in Odlok o iskalcih zaposlitve (Severna Irska) iz leta 1995);
- (c) dodatek za invalide v zvezi z mobilnostjo (Zakon o prispevkih in dajatvah za socialno varnost iz leta 1992 in Zakon o prispevkih in dajatvah za socialno varnost iz leta 1992 (Severna Irska));
- (d) dodatek za osebno samostojnost, namenjen za mobilnost (Welfare Reform Act 2012 (Zakon o reformi socialnega skrbstva iz leta 2012 (del 4)) in odlok o reformi socialnega skrbstva (Severna Irska) iz leta 2015 (del 5))
- (e) zaposlitveni in podporni dodatek, vezan na dohodek Welfare Reform Act 2007 (Zakon o reformi socialnega skrbstva iz leta 2007) in Welfare Reform Act (Northern Ireland) 2007 (Zakon o reformi socialnega skrbstva (Severna Irska) iz leta 2007);
- (f) plačilo za zdravo prvo hrano (Best start Foods) (predpisi o pomoči v obliki hrane iz leta 2019 (Welfare Foods) (Škotska) (SSI 2019/193))
- (g) Nepovratna sredstva za najboljši začetek (Best Start Grants) (nepovratna sredstva za nosečnice in dojenčke, nepovratna sredstva za zgodnje učenje, nepovratna sredstva za šoloobvezne otroke) (predpisi o pomoči v zgodnjih letih življenja iz leta 2018 (The Early Years Assistance (Best Start Grants) (Škotska) (SSI 2018/370))
- (h) akti o plačilu za pogrebne stroške iz leta 2019 (Funeral Expense Assistance (Škotska) (SSI 2019/292)).

(ii) DRŽAVE ČLANICE

AVSTRIJA

Nadomestni dodatek (Zvezni zakon o splošnem socialnem zavarovanju z dne 9. septembra 1955 – ASVG, Zvezni zakon o socialnem zavarovanju za obrtnike z dne 11. oktobra 1978 – GSVG in Zvezni zakon o socialnem zavarovanju za kmete z dne 11. oktobra 1978 – BSVG).

BELGIJA

- (a) Dodatek za nadomestilo izpada dohodka (Zakon z dne 27. februarja 1987);
- (b) zjamčen dohodek za starejše osebe (Zakon z dne 22. marca 2001).

BOLGARIJA

Socialna starostna pokojnina (člen 89 Zakonika socialnega zavarovanja).

CIPER:

- (a) Socialna pokojnina (Zakon o socialni pokojnini iz leta 1995 (Zakon 25(I)/95) s spremembami);
- (b) dodatek za hudo motorično okvaro (sklepi Sveta ministrov št. 38210 z dne 16. oktobra 1992, št. 41370 z dne 1. avgusta 1994, št. 46183 z dne 11. junija 1997 in št. 53675 z dne 16. maja 2001);
- (c) posebna pomoč za slepe (Zakon o posebni pomoči iz leta 1996 (Zakon 77(I)/96) s spremembami).

ČEŠKA

Socialni dodatek (Zakonik o državni socialni pomoči št. 117/1995 Sb.).

DANSKA

Stanovanjski stroški za upokoјence (Zakon o stanovanjski pomoči posameznikom, prečiščeno besedilo z Zakonom št. 204 z dne 29. marca 1995).

ESTONIJA

- (a) Dodatek za odrasle invalidne osebe (Zakon o socialnih dajatvah za invalidne osebe z dne 27. januarja 1999);
- (b) državni dodatek za brezposelnost (Zakon o storitvah trga dela in podpori z dne 29. septembra 2005).

FINSKA

- (a) Stanovanjski dodatek za upokoјence (Zakon o stanovanjskem dodatku za upokoјence, 571/2007);
- (b) nadomestilo za primer brezposelnosti (Zakon o nadomestilih za primer brezposelnosti 1290/2002);
- (c) posebna pomoč za priseljence (Zakon o posebni pomoči za priseljence, 1192/2002).

FRANCIJA

- (a) Dopolnilni dodatki iz:

- (i) Posebnega invalidskega sklada in
- (ii) Solidarnostnega sklada za ostarele glede na pridobljene pravice

(Zakon z dne 30. junija 1956, kodificiran v zvezku VIII Zakonika o socialni varnosti);

- (b) dodatek za odrasle invalide (Zakon z dne 30. junija 1975, kodificiran v zvezku VIII Zakonika o socialni varnosti);
- (c) posebni dodatek (Zakon z dne 10. julija 1952, kodificiran v zvezku VIII Zakonika o socialni varnosti) glede na pridobljene pravice;
- (d) starostni solidarnostni dodatek (Odlok z dne 24. junija 2004, kodificiran v zvezku VIII Zakonika o socialni varnosti) od 1. januarja 2006.

NEMČIJA

- (a) Osnovni preživninski dohodek za starejše osebe in osebe z zmanjšano sposobnostjo zaslužka v okviru poglavja 4 zvezka XII Zakonika o socialni varnosti.
- (b) Dajatve za kritje preživninskih stroškov v okviru temeljnega zagotavljanja dajatev za iskalce zaposlitve, razen če so v zvezi s temi dajatvami izpolnjene zahteve za upravičenost do začasnega dodatka po prejemu nadomestila za primer brezposelnosti (člen 24(1) zvezka II Zakonika o socialni varnosti).

GRČIJA

Posebne dajatve za ostarele (Zakon 1296/82).

MADŽARSKA

- (a) Invalidska renta (dekret št. 83/1987 (XII 27) Ministrskega sveta o invalidski renti);
- (b) starostni dodatek, za katerega se ne plačujejo prispevki (Zakon III o ustanovah socialne varnosti in socialnih dajatvah iz leta 1993);
- (c) dodatek za prevoz (dekret vlade št. 164/1995 (XII 27) o dodatkih za prevoz za osebe s hudo telesno okvaro).

IRSKA

- (a) Dodatek za iskalce zaposlitve (del 3 poglavja 2 Prečiščenega zakona o socialni varnosti iz leta 2005);
- (b) državna pokojnina (za katero se ne plačujejo prispevki) (poglavje 4 dela 3 Prečiščenega zakona o socialni varnosti iz leta 2005);
- (c) pokojnina za vdove in vdovce (za katero se ne plačujejo prispevki) (poglavje 6 dela 3 Prečiščenega zakona o socialni varnosti iz leta 2005);
- (d) invalidnina (poglavje 10 dela 3 Prečiščenega zakona o socialni varnosti iz leta 2005);
- (e) dodatek za mobilnost (oddelek 61 Health Act 1970 (Zakon o zdravstvu iz leta 1970));
- (f) pokojnina za slepe (poglavje 5 dela 3 P zakona o socialni varnosti iz leta 2005).

ITALIJA

- (a) Socialne pokojnine za osebe brez lastnih sredstev (Zakon št. 153 z dne 30. aprila 1969);
- (b) pokojnine in dodatki za prizadete civilne osebe ali invalide (Zakon št. 118 z dne 30. marca 1971, št. 18 z dne 11. februarja 1980 in št. 508 z dne 23. novembra 1988);
- (c) pokojnine in dodatki za gluhoneme (Zakon št. 381 z dne 26. maja 1970 in št. 508 z dne 23. novembra 1988);
- (d) pokojnine in dodatki za slepe civilne osebe (Zakon št. 382 z dne 27. maja 1970 in št. 508 z dne 23. novembra 1988);
- (e) dodatki k minimalnim pokojninam (Zakon št. 218 z dne 4. aprila 1952, št. 638 z dne 11. novembra 1983 in št. 407 z dne 29. decembra 1990);
- (f) dajatve, ki dopolnjujejo invalidske dodatke (Zakon št. 222 z dne 12. junija 1984);

- (g) socialna pomoč (Zakon št. 335 z dne 8. avgusta 1995);
- (h) socialni dodatek (člen 1(1) in (12) Zakona št. 544 z dne 29. decembra 1988 in nadaljnje spremembe).

LATVIJA

- (a) Državna dajatev socialne varnosti (Zakon o državnih socialnih dajatvah z dne 1. januarja 2003);
- (b) dodatek za povračilo stroškov prevoza invalidnim osebam z omejeno mobilnostjo (Zakon o socialni pomoči z dne 1. januarja 2003).

LITVA

- (a) Pokojnina iz naslova socialne pomoči (člen 5 Zakona o državnih dajatvah socialne pomoči iz leta 2005);
- (b) dodatek za pomoč (člen 15 Zakona o državnih dajatvah socialne pomoči iz leta 2005);
- (c) povračilo stroškov prevoza invalidnim osebam z omejeno mobilnostjo (člen 7 Zakona o povračilu prevoznih stroškov iz leta 2000).

LUKSEMBURG

Dohodek za težko prizadete osebe (člen 1(2) Zakona z dne 12. septembra 2003), razen oseb, ki jim je priznan status invalidnih delavcev in so zaposlene na rednem trgu dela ali v invalidskih delavnicah.

MALTA

- (a) Dopolnilni dodatek (člen 73 Zakona o socialni varnosti (Cap. 318) 1987);
- (b) starostna pokojnina (Zakon o socialni varnosti (Cap. 318) 1987).

NIZOZEMSKA

- (a) Zakon o podpori delu in zaposlovanju za mlade invalidne osebe z dne 24. aprila 1997 (Wet Wajong).
- (b) Zakon o dodatnih dajatvah z dne 6. novembra 1986 (TW).

POLJSKA

Socialna pokojnina (Zakon o socialnih pokojninah z dne 27. junija 2003).

PORTUGALSKA

- (a) Državna starostna in invalidska pokojnina, za kateri se ne plačujejo prispevki (Uredba z zakonsko močjo št. 464/80 z dne 13. oktobra 1980);
- (b) vdovska pokojnina, za katero se ne plačujejo prispevki (Regulativni odlok št. 52/81 z dne 11. novembra 1981);
- (c) solidarnostni dodatek za starejše osebe (Uredba z zakonsko močjo št. 232/2005 z 29. decembra 2005, kakor je bila spremenjena z Uredbo z zakonsko močjo št. 236/2006 z 11. decembra 2006).

SLOVAŠKA

- (a) Prilagoditev pokojnine, ki je bila odobrena pred 1. januarjem 2004, če je to edini vir dohodka;
- (b) socialna pokojnina, ki je bila dodeljena pred 1. januarjem 2004.

SLOVENIJA

- (a) Državna pokojnina (Zakon o pokojninskem in invalidskem zavarovanju z dne 23. decembra 1999);
- (b) varstveni dodatek (Zakon o pokojninskem in invalidskem zavarovanju z dne 23. decembra 1999);
- (c) oskrbnina (Zakon o pokojninskem in invalidskem zavarovanju z dne 23. decembra 1999).

ŠPANIJA

- (a) Minimalni zajamčeni dohodek (Zakon št. 13/82 z dne 7. aprila 1982);
- (b) denarne dajatve za pomoč starejšim in invalidom, nezmožnim za delo (Kraljevi odlok št. 2620/81 z dne 24. julija 1981);
 - (i) pokojnine za invalide in upokojence, za katere se ne plačuje prispevkov, ki se zagotavljajo po členu 38(1) prečiščenega besedila Splošnega zakona o socialni varnosti, odobrenega s Kraljevim zakonodajnim odlokom št. 1/1994 z dne 20. junija 1994; in
 - (ii) dajatve, ki so dodatek zgornjim pokojninam, kot je določeno v zakonodaji Comunidades Autónomas, če ti dodatki ob upoštevanju ekonomskih in socialnih razmer v zadevnih Comunidades Autónomas zagotavljajo minimalni dohodek;
- (c) dodatki za spodbujanje mobilnosti in za nadomestilo stroškov prevoza (Zakon št. 13/1982 z dne 7. aprila 1982).

ŠVEDSKA

- (a) Stanovanjski dodatek za prejemnike pokojnin (Zakon 2001:761);
- (b) finančna podpora za starejše (Zakon 2001:853).

Del 2: Dajatve za dolgotrajno oskrbo (točka (d) člena SSC.3(4) [Področje uporabe] Protokola)

(i) ZDRUŽENO KRALJESTVO

- (a) Dodatek za pomoč in postrežbo (Zakon o prispevkih in dajatvah za socialno varnost iz leta 1992, predpisi o socialni varnosti (dodatek za pomoč in postrežbo) iz leta 1991, Zakon o prispevkih in dajatvah za socialno varnost (Severna Irska) iz leta 1992 in predpisi o socialni varnosti (dodatek za pomoč in postrežbo) iz leta 1992 (Severna Irska) 1992);
- (b) dodatek za oskrbovalca (Zakon o prispevkih in dajatvah za socialno varnost iz leta 1992, predpisi o socialni varnosti (dodatek za pomoč invalidom) iz leta 1991, Zakon o prispevkih in dajatvah za socialno varnost (Severna Irska) iz leta 1992 in predpisi o socialni varnosti (dodatek za pomoč invalidom) iz leta 1976 (Severna Irska);

- (c) dodatek za invalide v zvezi z oskrbo (Zakon o prispevkih in dajatvah za socialno varnost iz leta 1992, predpisi o socialni varnosti (dodatek za invalide) iz leta 1991 in Zakon o prispevkih in dajatvah za socialno varnost iz leta 1992 (Severna Irska) ter predpisi o socialni varnosti (dodatek za invalide) iz leta 1992 (Severna Irska);
- (d) dodatek za osebno samostojnost v zvezi z vsakdanjim življenjem (Zakon o reformi socialnega skrbstva iz leta 2012 (del 4), predpisi o socialni varnosti iz leta 2013 (dodatek za osebno samostojnost), predpisi o dodatku za osebno samostojnost iz leta 2013 (prehodne določbe), predpisi o dodatku za osebno samostojnost iz leta 2019 (prehodne določbe) (sprememba), odlok o reformi socialnega skrbstva iz leta 2015 (Severna Irska) (del 5), predpisi o dodatku za osebno samostojnost (Severna Irska) iz leta 2016, predpisi o dodatku za osebno samostojnost iz leta 2016 (prehodne določbe) (Severna Irska) ter predpisi o dodatku za osebno samostojnost (prehodne določbe) (sprememba) (Severna Irska) 2019;
- (e) dopolnilo k dodatku za oskrbovalca (Zakon o socialni varnosti (Škotska) iz leta 2018)
- (f) nepovratna sredstva za mlade oskrbovalce (predpisi o pomoči za poklicno usposabljanje (Young Carer Grants) (Škotska) iz leta 2020 (kakor so bili spremenjeni)).

(ii) DRŽAVE ČLANICE

AVSTRIJA

- (a) Zvezni zakon o dodatku za dolgotrajno oskrbo (Bundespflegegeldgesetz, BPGG), prvotna različica BGBl. št. 110/1993, zadnja sprememba BGBl-I št. 100/2016;
- (b) uredba o določitvi višine zveznega dodatka za dolgotrajno oskrbo (Einstufungsverordnung zum Bundespflegegeldgesetz (EinstV));
- (c) uredba zveznega ministra za delo, socialne zadeve in varstvo potrošnikov o oceni potreb glede varstva otrok in mladih v skladu z zveznim zakonom o zdravstveni oskrbi (Bundespflegegeldgesetz, Kinder-EinstV).
- (d) številne veljavne zakonske podlage, npr. sporazum med zvezno vlado in zveznimi deželami o skupnih ukrepih za osebe, ki potrebujejo oskrbo; zakoni zveznih dežel o socialni pomoči in zakon o invalidnosti;
- (e) zakon o skladih za oskrbo (Pflegefondsgesetz, PFG), prvotna različica: Uradni list (BGBl. I) št. 57/2011
- (f) odlok o statistiki storitev oskrbe iz leta 2012 (Pflegedienstleistungsstatistik-Verordnung 2012)
- (g) Podpora za 24-urno oskrbo: zvezni zakon o dodatku za dolgotrajno oskrbo (Bundespflegegeldgesetz, BPGG):
- (h) Smernice za podporo 24-urni oskrbi (člen 21b Zveznega zakona o dodatku za dolgotrajno oskrbo (Bundespflegegeldgesetz))
- (i) Smernice za dodelitev dajatev v podporo družinskim članom, ki opravljajo storitve oskrbe (člen 21a zveznega zakona o dodatku za dolgotrajno oskrbo (Bundespflegegeldgesetz))
- (j) Prekinitev nadomestila za oskrbo

- (k) Zvezni zakon o posebnem dodatku zaradi odprave dostopa do sredstev, ko se oskrbovanca nastani v ustanovo za bolnišnično oskrbo
- (l) Zvezni zakon o posebnem dodatku zaradi odprave dostopa do sredstev, ko se oskrbovanca nastani v ustanovo za bolnišnično oskrbo, za leti 2019 in 2020, BGBl.I št. 95/2019.

BELGIJA

- (a) Zakon o obveznem zdravstvenem zavarovanju (Loi relative à l'assurance obligatoire soins de santé et indemnités/Wet betreffende de verplichte verzekering voor geneeskundige verzorging en uitkeringen), usklajen 14. julija 1994
- (b) Zakon z dne 27. februarja 1987 o dodatkih za invalide (Loi relative aux allocations aux personnes handicapées/Wet betreffende de tegemoetkomingen aan gehandicapten)
- (c) Flamsko socialno varstvo (Vlaamse sociale bescherming): Odlok flamskega parlamenta z dne 18. maja 2018 o organizaciji flamskega socialnega varstva (Decreet houdende Vlaamse sociale bescherming/) in odlok flamske vlade z dne 30. novembra 2018
- (d) Valonski zakonik o socialnih ukrepih in zdravju (Code wallon de l'Action sociale et de la Santé), dekretalni del. del 1, knjiga III, uvedena z odlokom z dne 8. novembra 2018
- (e) Valonski regulativni zakonik za socialne ukrepe in zdravje, del I/1, uveden z valonskim odlokom vlade z dne 21. decembra 2018
- (f) Odlok z dne 13. decembra 2018 o ponudbi za starejše ali oskrbovane osebe ter osebe, ki prejemajo paliativno nego (Dekret über die Angebote für Senioren und Personen mit Unterstützungsbedarf sowie über die Palliativpflege)
- (g) Odlok z dne 4. junija 2007 o domovih za psihiatrično oskrbo (Dekret über die psychiatrischen Pflegewohnheime)
- (h) Odlok vlade z dne 20. junija 2017 o pomoči za mobilnost (Erlass über die Mobilitätshilfen)
- (i) Odlok z dne 13. decembra 2016 o ustanovitvi nemškega urada Skupnosti za samoodločanje o življenju (Dekret zur Schaffung einer Dienststelle der Deutschsprachigen Gemeinschaft für selbstbestimmtes Leben)
- (j) Kraljevi odlok z dne 5. marca 1990 o dodatku za pomoč starejšim osebam (Arrêté royal du 5 mars 1990 relatif à l'allocation pour l'aide aux personnes âgées)
- (k) Odlok vlade z dne 19. decembra 2019 o prehodnih ureditvah v zvezi s postopkom pridobitve predhodnega dovoljenja za dolgotrajno rehabilitacijo v tujini ali odobritve kritja ali delitve stroškov zanjo (Erlass der Regierung zur übergangsweisen Regelung des Verfahrens zur Erlangung einer Vorabgenehmigung oder Zustimmung zwecks Kostenübernahme oder Kostenhabeilteilung des Austimmung zwecks Kostenübernahme oder Kostenhabeilteilung für eine Line Line)
- (l) Odlok z dne 21. decembra 2018 o organih za zdravstveno zavarovanje v Bruslju na področju zdravstvenega varstva in pomoči ljudem (Ordonnance du 21 décembre 2018 relative aux organismes assureurs bruxellois dans le domaine des soins de santé et de l'aide aux personnes)
- (m) Sodelovanje med zveznimi subjekti:

- (n) sporazum o sodelovanju z dne 31. decembra 2018 med flamsko skupnostjo, Valonsko regijo, Komisijo francoske skupnosti, Skupno komisijo Skupnosti in nemško govorečo skupnostjo na področju pomoči za mobilnost
- (o) Sporazum o sodelovanju z dne 31. decembra 2018 med flamsko skupnostjo, Valonsko regijo, francosko skupnostjo, skupno komisijo Skupnosti, francosko komisijo in nemško govorečo skupnostjo glede financiranja oskrbe pri uporabi ustanov za oskrbo zunaj meja zvezne skupnosti.

BOLGARIJA

- (a) Zakonik o socialnem zavarovanju (Кодекс за социално осигуряване), 1999, naslov spremenjen 2003
- (b) Zakon o socialni pomoči (Закон за социално подпомагане), 1998
- (c) Uredba o izvajanju zakona o socialni pomoči (Правилник за прилагане на Закона за социално подпомагане), 1998
- (d) Zakon o vključevanju invalidov (Закон за хората с увреждания), 2019
- (e) Zakon o osebni pomoči (Закон за личната помощ), 2019, ki je začel veljati 1. septembra 2019
- (f) Uredba o izvajanju zakona o vključevanju invalidov (Правилник за прилагане на Закона за интеграция на хората с увреждания), 2004
- (g) Odlok o strokovnem znanju in izkušnjah na področju medicine (Наредба за медицинската експертиза) 2010
- (h) Tarifa pristojbin za socialne storitve, ki se financirajo iz državnega proračuna (Тарифа за таксите за социални услуги, финансирани от държавния бюджет), 2003.

HRVAŠKA

- (a) Zakon o socialni varnosti (Zakon o socijalnoj skrbi) iz leta 2013, UL št. 157/13, 152/14, 99/15, 52/16, 16/17, 130/17 in 98/19)
- (b) Zakon o rejniških družinah (Zakon o udomiteljstvu), UL št. 90/11 in 78/12, kakor je bil spremenjen
- (c) Odlok o minimalnih zahtevah za zagotavljanje socialnih storitev (Pravilnik o minimalnim uvjetima za pružanje socijalnih usluga) iz leta 2014, UL št. 40/14 in 66/15
- (d) Odlok o udeležbi in načinu plačila upravičencem za stroške vzdrževanja nastanitve zunaj družine (Pravilnik o sudjeljenju i načinu plaćanja korisnika I drugih obveznika uzdržava u troškovima smještaja izvan vlastite obitelji) iz leta 1998, UL št. 112/98 in 05/02, kakor je bil spremenjen
- (e) Odlok o vsebini in načinu vodenja evidenc posameznikov, ki se poklicno opravljajo socialne storitve (Pravilnik o sadržaju I načinu vođenja listineije fizičkih osoba koje profesionalno pružaju socijalne usluge) iz leta 2015, UL št. 66/15.

CIPER

- (a) Storitve socialnega varstva (Υπηρεσίες Κοινωνικής Ευημερίας):

- (b) Predpisi in odloki o zajamčenem minimalnem dohodku in socialnih prejemkih na splošno (nujne potrebe in potrebe po oskrbi), kakor so spremenjeni ali nadomeščeni. Zakoni o domovih za starejše in invalide (Οι περί Στεγών για Ηλικιωμένους και Αναπήρους Νόμοι) iz obdobja 1991–2011.[L. 222/91 in L. 65(I)/2011]
- (c) Zakon o dnevni centrih za oskrbo odraslih (Οι περί Κέντρων Ενηλίκων Νόμοι)(L. 38(I)/1997 in L.64(I)/2011).
- (d) Shema državne pomoči v skladu z Uredbo 360/2012 za opravljanje storitev splošnega gospodarskega pomena (De minimis) [Σχέδιο Κρατικών Ενισχύσεων Ήσσονος Σημασίας, βαση του Κανονισμού 360/2012 για την παροχή υπηρεσιών γενικού οικονομικού συμφέροντος]
- (e) Služba za vodenje socialnih prejemkov (Υπηρεσία Διαχείρισης Επιδομάτων Πρόνοιας):
- (f) Zakon o zajamčenem minimalnem dohodku in socialnih prejemkih na splošno iz leta 2014, kakor je bil spremenjen ali nadomeščen
- (g) Predpisi in odloki o zajamčenem minimalnem dohodku in socialnih prejemkih na splošno, kot so spremenjeni ali nadomeščeni.

ČEŠKA

- (a) Zakon št. 108/2006 o socialnih storitvah (Zákon o sociálních službách)
- (b) Zakon št. 372/2011 o zdravstvenih storitvah (Zákon o zdravotních službách)
- (c) Zakon št. 48/1997 o javnem zdravstvenem zavarovanju (Zákon o veřejném zdravotním pojištění).

DANSKA

- (a) Prečiščeno besedilo Zakona št. 988 z dne 17. avgusta 2017 o socialnih storitvah (om social service)
- (b) Prečiščeni akt št. 119 z dne 1. februarja 2019 o socialnih stanovanjih (om almene boliger).

ESTONIJA

Zakon o socialnem varstvu (Sotsiaalhoolekande seadus) iz leta 2016.

FINSKA

- (a) Zakon o storitvah in pomoči invalidom (Laki vammaisuuden perusteella järjestettävistä palveluista ja tukitoimista) z dne 3. aprila 1987
- (b) Zakon o podpori za funkcionalno zmožnost starejših ter o socialnih in zdravstvenih storitvah za starejše (Laki ikääntyneen väestön toimintakyvyn tukemisesta sekä iäkkäiden sosiaali- ja terveystalveluista) z dne 28. decembra 2012
- (c) Zakon o socialnem varstvu (Sosiaalihuoltolaki) z dne 30. decembra 2014
- (d) Zakon o zdravstvenem varstvu (Terveystalveluolaki) z dne 30. decembra 2010
- (e) Zakon o primarnem zdravstvenem varstvu (Kansanterveyslaki) z dne 28. januarja 1972
- (f) Zakon o pomoči za neformalno oskrbo (Laki omaishoidon tuesta) z dne 2. decembra 2005

(g) Zakon o družinski oskrbi (Perhehoitolaki) z dne 20. marca 2015.

FRANCIJA

- (a) Dodatek za tretjo osebo (majoration pour tierce personne, MTP):
- (b) člena L. 341-4 in L. 355-1 zakonika o socialni varnosti (Code de la sécurité sociale)
- (c) Dodatna dajatev za stalno pomoč in postrežbo (prestation complémentaire pour recours à tierce personne): člen L. 434-2 zakonika o socialni varnosti
- (d) Dodatek za posebno izobraževanje za invalidnega otroka (complément d'allocation d'éducation de l'enfant handicapé): člen L. 541-1 zakonika o socialni varnosti
- (e) Nadomestilo za invalidnost (prestation de compensation du handicap, PCH): členi L. 245-1 do L. 245-14 zakonika o socialnem in družinskem pravu (Code de l'action sociale et des familles)
- (f) Dodatek za izgubo samostojnosti (allocation personnalisée d'autonomie, APA): členi L. 232-1 do L. 232-28 zakonika o socialnem in družinskem pravu (Code de l'action sociale et des familles)

NEMČIJA

- (a) Zavarovanje za dolgotrajno oskrbo (Pflegeversicherung):
- (b) Socialno zavarovanje za dolgotrajno oskrbo za osebe, zavarovane v okviru obveznega zdravstvenega zavarovanja, in zasebno obvezno zavarovanje za dolgotrajno oskrbo za osebe, zavarovane v okviru zasebnega zdravstvenega zavarovanja: Social Code Sozialgesetzbuch, knjiga XI (SGB XI), kakor je bil nazadnje spremenjen s členom 2 zakona z dne 21. decembra 2019 (BGBl. I p. 2913).

GRČIJA

- (a) Zakon št. 1140/1981, kakor je bil spremenjen;
- (b) Zakonski odlok št. 162/73 in Skupni ministrski sklep št. Π4β/5814/1997
- (c) Ministrski sklep št. Π1γ/ΑΓΠ/οικ.14963 z dne 9. oktobra 2001
- (d) Zakon št. 4025/2011
- (e) Zakon št. 4109/2013
- (f) Zakon št. 4199/2013, člen 127
- (g) Zakon št. 4368/2016, člen 334
- (h) Zakon št. 4483/2017, člen 153
- (i) Zakon št. 498/1-11-2018, členi 28, 30 in 31, za „uredbo o poenotениh dajatvah za zdravstveno varstvo“ nacionalne organizacije za zagotavljanje storitev zdravstvenega varstva (EOPYY).

MADŽARSKA

- (a) Storitve dolgotrajne oskrbe, ki zagotavljajo osebno socialno varstvo (socialne storitve):

- (b) Zakon III iz leta 1993 o socialni upravi in socialni pomoči (törvény a szociális igazgatásról és szociális ellátásokról), dopolnjen z vladnimi in ministrskimi odloki.

IRSKA

- (a) Zakon o zdravstvu 1970 (št. 1 z dne 1970)
- (b) Zakon o programu za pomoč negovalnim domovom iz leta 2009 (št. 15 iz leta 2009)
- (c) Prečiščeno besedilo Zakona o socialnem varstvu iz leta 2005:
- (d) Nadomestilo za stalno pomoč in postrežbo
- (e) Dajatev za oskrbovalca
- (f) Dodatek za oskrbovalca
- (g) Nepovratna sredstva za podporo oskrbovalcu
- (h) Dodatek za oskrbo na domu

ITALIJA

- (a) Zakon št. 118 z dne 30. marca 1971 o dajatvah za invalidne civilne osebe (Legge 30 Marzo 1971, n. 118 - Conversione in Legge del D.L. 30 gennaio 1971, n. 5 e nuove norme in favore dei mutilati ed invalidi civili)
- (b) Zakon št. 18 z dne 11. februarja 1980 o dodatku za stalno pomoč in postrežbo (Legge 11 Febbraio 1980, n. 18 - Indennità di accompagnamento agli Invalidi civili totalmente inabili)
- (c) Zakon št. 104 z dne 5. februarja 1992, člen 33 (okvirni zakon o invalidnosti) (Legge 5 Febbraio 1992, n. 104 - Legge-quadro per l'assistenza, l'integrazione sociale e i diritti delle persone handicappate)
- (d) Zakonodajni odlok št. 112 z dne 31. marca 1998 o prenosu zakonodajnih nalog in upravnih pristojnosti z države na regije in lokalne subjekte (Decreto Legislativo 31 Marzo 1998, n. 112 - Conferimento di funzioni e compiti amministrativi dello Stato alle regioni ed agli enti locali, in attuazione del capo I della Legge 15 Marzo 1997, n. 59)
- (e) Uredba (ES) št. 883/2004 o koordinaciji sistemov socialne varnosti Evropskega parlamenta in Sveta (Regolamento (CE) 883 del 29 aprile 2004 del Parlamento Europeo e del Consiglio, relativo al coordinamento dei sistemi di sicurezza sociale - SNCB - člen 70 in Priloga X)
- (f) Zakon št. 183 z dne 4. novembra 2010, člen 24, ki spreminja pravila o dovoljenjih za pomoč invalidom, ki živijo v težkih razmerah (Legge n. 183 del 4 Novembre 2010, čl. 24 - Modifiche alla disciplina in materia di permessi per l'assistenza a portatori di handicap in situazione di gravità)
- (g) Zakon št. 147 z dne 27. decembra 2013, ki vsebuje določbe za pripravo letnega in večletnega državnega proračuna – Zakon o stabilnosti iz leta 2014 (Disposizioni per la formazione del bilancio annuale e pluriennale dello Stato - Legge di stabilità 2014).

LATVIJA

- (a) Zakon o socialnih storitvah in socialni pomoči (sociālo pakalpojumu un sociālās palīdzības likums) 31/10/2002

- (b) Zakon o zdravljenju (Ārstniecības likums) 12.6.1997
- (c) Zakon o pravicah pacientov (Pacientu tiesību likums) 30.12.2009
- (d) Uredba kabineta ministrov št. 555 o organizaciji zdravstvenega varstva in plačilnem postopku (Ministru kabineta 2018, gada 28.augusta noteikumi Nr.555 „Veselības aprūpes pakalpojumu organizēšanas un samaksas kārtība“) 28.8.2018
- (e) Uredbe kabineta ministrov št. 275 o postopkih za plačilo storitev socialnega varstva in socialne rehabilitacije ter postopkih za kritje stroškov storitev iz proračuna lokalnih vlad (Ministru kabineta 2003.gada 27.maija noteikumi Nr.275 „Sociālās aprūpes un sociālās rehabilitācijas pakalpojumu samaksas kārtība un kārtība, kādā pakalpojuma izmaksas tiek segtas no pašvaldības budžeta“) 27/05/2003
- (f) Predpisi kabineta ministrov št. 138 o prejemanju socialnih storitev in socialne pomoči (Ministru kabineta 2019.gada 2.aprīļa noteikumi Nr 138 „Noteiku mi par sociālo pakalpojumu un sociālās palīdzības saņemšanu“) z dne 2. aprila 2019.

LITVA

- (a) Zakon o ciljnih nadomestilih (Tikslinių kompensacijų įstatymas) z dne 29. jūnija 2016 (št. XII-2507)
- (b) Zakon o socialnih storitvah (Socialinių paslaugų įstatymas) z dne 19. januarja 2006 (št. X-493)
- (c) Zakon o zdravstvenem zavarovanju (Sveikatos draudimo įstatymas) z dne 21. maja 1996 (št. I-1343)
- (d) Zakon o sistemu zdravstvenega varstva (Sveikatos sistemų įstatymas) z dne 19. jūlija 1994 (št. I-552)
- (e) Zakon o ustanovah za zdravstveno oskrbo (Sveikatos priežiūros įstaigų įstatymas) z dne 6. jūnija 1996 (št. I-1367).

LUKSEMBURG

Zakon z dne 19. jūnija 1998 o uvedbi zavarovanja za vzdrževanje, spremenjen z zakonom z dne 23. decembra 2005 in zakonom z dne 29. avgusta 2017.

MALTA

- (a) Zakon o socialni varnosti (Att dwar is-Sigurta' Socjali) (člen 318)
- (b) Subsidiarna zakonodaja 318.19: Predpisi o cenah državnih institucij in hostlov (Regolamenti dwar it-trasferiment ta' Fondi għal Hostels statali indikati)
- (c) Subsidiarna zakonodaja 318.17: Predpisi o prenosu sredstev (postelje, ki jih financira država) (Regolamenti dwar it-trasferiment ta' Fondi għal Sodod Iffinanzjati mill-Gvern)
- (d) Subsidiarna zakonodaja 318.13: Predpisi o cenah nastanitvenih storitev, ki jih financira država (Regolamenti dwar Rati għal Servizzi residenzjali Finanzjali mill-Istat) (Regolamenti dwar Rati għal Servizzi residenzjali Finanzjali mill-Istat).

NIZOZEMSKA

Zakon o dolgotrajni oskrbi (Wet langdurige zorg (WLZ)), zakon z dne 3. decembra 2014.

POLJSKA

- (a) Zakon o storitvah zdravstvenega varstva, ki se financirajo iz javnih sredstev (Ustawa o świadczeniach opieki zdrowotnej finansowanych ze środków publicznych) z dne 27. avgusta 2004
- (b) Zakon o socialni pomoči (Ustawa o pomocy społecznej) z dne 12. marca 2004
- (c) Zakon o družinskih dajatvah (Ustawa o świadczeniach Rodzinnych) z dne 28. novembra 2003
- (d) Zakon o socialni pokojnini (Ustawa o rencie socjalnej) z dne 27. junija 2003
- (e) Zakon o pokojninah iz sklada za socialno zavarovanje (Ustawa o emeryturach i rentach z Funduszu Ubezpieczeń Społecznych) z dne 17. decembra 1998
- (f) Zakon o poklicni in socialni rehabilitaciji in zaposlovanju invalidov (Ustawa o rehabilitacji zawodowej i społecznej oraz zatrudnianiu osób niepełnosprawnych) z dne 27. avgusta 1997
- (g) Zakon o podpori nosečnicam in njihovim družinam „Za življenje“ (Ustawa o wsparciu kobiet w ciąży i rodzin „Za życiem“) z dne 4. novembra 2016
- (h) Zakon o dodatku za osebe, ki ne morejo živeti samostojno (Ustawa o świadczeniu uzupełniającym dla osób niezdolnych do ledzielnej egzystencji) z dne 31. julija 2019

PORTUGALSKA

- (a) Socialno zavarovanje in zagotavljanje zadostnih sredstev:
- (b) Zakonski odlok 265/99 z dne 14. julija 1999 o dodatku za dolgotrajno oskrbo (complemento por dependência), kakor je bil večkrat spremenjen
- (c) Zakon št. 90/2009 z dne 31. avgusta 2009 o posebnem sistemu varstva v primeru invalidnosti (regime especial de proteção na invalidez), ponovno objavljen v prečiščeni različici z zakonskim odlokom 246/2015 z dne 20. oktobra 2015, spremenjen
- (d) Sistem socialne varnosti in nacionalno zdravstveno varstvo:
- (e) Zakonski odlok 101/06 z dne 6. junija 2006 o nacionalni mreži celostne stalne oskrbe (rede de cuidados Continuados integrados), ponovno objavljen v prečiščeni različici v zakonskem odloku št. 136/2015 z dne 28. julija 2015.
- (f) Odlok-zakon št. 8/2010 z dne 28. januarja 2010, kakor je bil spremenjen in ponovno objavljen z Odlokom-zakonom št. 22/2011 z dne 10. februarja 2011 o ustanovitvi enot in ekip za celostno trajno oskrbo na področju duševnega zdravja (unidades e Equipas de cuidados Continuados integrados de saúde mental)
- (g) Odlok št. 343/.2015 z dne 12. oktobra 2015 o standardih, ki urejajo bolnišnično in ambulantno pediatrično oskrbo, ter o ekipah, ki urejajo odpuste, in ekipah za pediatrično oskrbo v okviru nacionalne mreže dolgotrajne celostne oskrbe (condições de instalação e funcionamento das unidades de internamento de internamento de cuidados integrados pediátricos et de ambulatório pedios comidad das unidades de internamento de cuidados integrados pediátricos e de ambulatório pedios com como as de condições de condições de condições a de condições a de ambulidad de condiçidat de condições a de condiçidat de cuidors et de

- (e) Zakon o starševskem varstvu in družinskih prejemkih (Uradni list RS, št. 110/2006 - uradno prečiščeno besedilo in poznejše spremembe)
- (f) Zakon o družbenem varstvu duševno in telesno prizadetih oseb (Uradni list RS, št. 41/83 in poznejše spremembe)
- (g) Zakon o zdravstvenem varstvu in zdravstvenem zavarovanju (Uradni list RS, št. 72/2006 - uradno prečiščeno besedilo in poznejše spremembe)
- (h) Zakon o vojnih veteranih (Uradni list RS, št. 59/06, uradno prečiščeno besedilo in poznejše spremembe)
- (i) Zakon o vojnih invalidih (Uradni list RS, št. 63/59, uradno prečiščeno besedilo in poznejše spremembe)
- (j) Zakon za uravnoteženje javnih finance (ZUJF) (Uradni list RS, št. 40/2012 in poznejše spremembe)
- (k) Zakon o usklajevanju transferjev posameznikom in gospodinjstvom v Republiki Sloveniji (Uradni list RS, št. 114/2006 - uradno prečiščeno besedilo in poznejše spremembe).

ŠPANIJA

- (a) Zakon št. 39/2006 z dne 14. decembra 2006 o spodbujanju osebne samostojnosti in pomoči vzdrževanim osebam, kakor je bil spremenjen
- (b) Splošni zakon o socialni varnosti (Ley General de la Seguridad Social), odobren z zakonodajnim kraljevim odlokom št. 8/2015 z dne 30. oktobra 2015
- (c) Ministrski odlok z dne 15. aprila 1969
- (d) Kraljevi odlok št. 1300/95 z dne 21. julija 1995, kakor je bil spremenjen
- (e) Kraljevi odlok št. 1647/97 z dne 31. oktobra 1997, kakor je bil spremenjen.

ŠVEDSKA

- (a) Zakon o socialnih storitvah (Socialtjänstlagen (2001:453)) iz leta 2001
- (b) Zakon o zdravstvenem varstvu (Hälso- och sjukvårdslag (2017:30)) iz leta 2017.

Del 3: Plačila, povezana s področjem socialne varnosti iz člena SSC.3(1) [Področje uporabe] Protokola ter ki se uporabljajo za kritje stroškov ogrevanja v hladnem vremenu (točka (f) člena SSC.3(4) [Področje uporabe] Protokola).

- (i) ZDRUŽENO KRALJESTVO

Plačilo zimskega goriva (Zakon o prispevkih in dajatvah za socialno varnost iz leta 1992, predpisi o socialnih skladih za plačilo zimskega goriva iz leta 2000, Zakon o prispevkih in dajatvah za socialno varnost iz leta 1992 (Severna Irska) in predpisi o socialnih skladih za plačilo zimskega goriva iz leta 2000 (Severna Irska).

- (iii) DRŽAVE ČLANICE

DANSKA

- (a) Zakon o socialnih in državnih pokojninah, LBK št. 983 z dne 23. septembra 2019
- (b) Predpisi o socialnih in državnih pokojninah, BEK št. 1602 z dne 27. decembra 2019.

PRILOGA SSC-2: OMEJITEV PRAVIC DO STORITEV ZA DRUŽINSKE ČLANE OBMEJNEGA DELAVCA

(iz člena SSC.16(2) [Začasno bivanje v pristojni državi, če je stalno prebivališče v drugi državi – Posebna pravila za družinske člane obmejnih delavcev])

HRVAŠKA

DANSKA

IRSKA

FINSKA

ŠVEDSKA

ZDRUŽENO KRALJESTVO

PRILOGA SSC-3: VEČ PRAVIC ZA UPOKOJENCE, KI SE VRNEJO V PRISTOJNO DRŽAVO ČLANICO

(člen SSC.25(2)[Začasno bivanje upokojenca ali njegovih družinskih članov v državi, v kateri nimajo stalnega prebivališča – začasno bivanje v pristojni državi – odobritev ustreznega zdravljenja zunaj države stalnega prebivališča])

AVSTRIJA

BELGIJA

BOLGARIJA

CIPER

ČEŠKA

FRANCIJA

NEMČIJA

GRČIJA

MADŽARSKA

LUKSEMBURG

NIZOZEMSKA

POLJSKA

SLOVENIJA

ŠPANIJA

ŠVEDSKA

PRILOGA SSC-4: PRIMERI, V KATERIH SE SORAZMERNI IZRAČUN OPUSTI ALI SE NE UPORABLJA

(Člena SSC.47(4) in 47(5) [Dodelitev dajatev])

DEL 1: PRIMERI, V KATERIH SE SORAZMERNI IZRAČUN OPUSTI NA PODLAGI ČLENA SSC.47(4) [DODELITEV DAJATEV]

AVSTRIJA

- (a) Vsi zahtevki za pravice po Zveznem zakonu z dne 9. septembra 1955 o splošnem socialnem zavarovanju (ASVG), Zveznem zakonu z dne 11. oktobra 1978 o socialnem zavarovanju za samozaposlene obrtnike (GSVG), Zveznem zakonu z dne 11. oktobra 1978 o socialnem zavarovanju za samozaposlene kmete (BSVG) in Zveznem zakonu z dne 30. novembra 1978 o socialnem zavarovanju za samozaposlene v svobodnem poklicu (FSVG);
- (b) Vsi zahtevki za družinske pokojnine, ki temeljijo na pokojninskem računu na podlagi Splošnega zakona o pokojninah (APG) z dne 18. novembra 2004, razen primerov iz dela 2;
- (c) Vsi zahtevki za družinske pokojnine avstrijske deželne zdravniške zbornice (Landesärztekammer) na podlagi osnovne določbe (osnovna in dodatna dajatev ali osnovna pokojnina);
- (d) Vsi zahtevki za družinsko podporo iz pokojninskega sklada avstrijske veterinarske zbornice;
- (e) Vsi zahtevki za pravice iz pokojnine za vdove in vdovce ter sirote v skladu s statuti socialnih ustanov avstrijskih odvetniških zbornic, del A;
- (f) Vsi zahtevki za pravice po Zakonu o pokojninskem zavarovanju notarjev z dne 3. februarja 1972 – NVG 1972.

CIPER

Vsi zahtevki za starostne pokojnine, pokojnine za vdove in vdovce.

DANSKA

Vsi zahtevki za pokojnine, navedeni v Zakonu o socialnih pokojninah, razen za pokojnine, navedene v [Prilogi SSC-5] [DAJATVE IN SPORAZUMI, KI OMOGOČAJO UPORABO ČLENA SSC.49 [Prekrivanje dajatev iste vrste]

IRSKA

Vsi zahtevki za državne pokojnine (prehodno obdobje), državne pokojnine (za katere se plačujejo prispevki), pokojnine za vdove (za katere se plačujejo prispevki) in pokojnine za vdovce (za katere se plačujejo prispevki).

LATVIJA

- (a) Vsi zahtevki za družinske pokojnine (Zakon o državnih pokojninah z dne 1. januarja 1996; Zakon o pokojninah, ki jih financira država z dne 1. julija 2001).

LITVA

Vsi zahtevki za pokojnine državnega socialnega zavarovanja za preživele osebe, izračunani na podlagi osnovnega zneska družinske pokojnine (Zakon o pokojninah državnega socialnega zavarovanja).

NIZOZEMSKA

Vsi zahtevki za starostne pokojnine po Zakonu o splošnem starostnem zavarovanju (AOW).

POLJSKA

Vsi zahtevki za starostne pokojnine po sistemih pokojninskega zavarovanja z vnaprej določenimi pravicami ter pokojnine preživelih oseb, razen v primerih, ko zavarovalne dobe, dopolnjene po zakonodaji več kot ene države, skupaj znašajo 20 ali več let za ženske in 25 ali več let za moške, a so nacionalne zavarovalne dobe pod temi ravnmi (in ne manj od 15 let za ženske in 20 let za moške), izračun pa se opravi po členih 27 in 28 zakona z dne 17. decembra 1998 (UL 2015, točka 748.).

PORTUGALSKA

Zahtevki za starostno pokojnino in pokojnino za preživele osebe, razen v primerih, ko zavarovalne dobe, dopolnjene po zakonodaji več kot ene države, skupaj znašajo 21 ali več koledarskih let, vendar nacionalne zavarovalne dobe skupaj znašajo 20 let ali manj, izračun pa se opravi po členih 32 in 33 uredbe-zakona št. 187/2007 z dne 10. maja 2007.

SLOVAŠKA

- (a) Vsi zahtevki za družinsko pokojnino (pokojnino za vdove, vdovce in sirote), izračunani v skladu z zakonodajo, veljavno pred 1. januarjem 2004, katerih znesek izhaja iz pokojnine, ki se je predhodno izplačevala umrlemu;
- (b) Vsi zahtevki za pokojnine, izračunani na podlagi Zakona št. 461/2003 Coll. o socialni varnosti, kakor je bil spremenjen.

ŠVEDSKA

- (a) Zahtevki za starostno pokojnino v obliki zajamčene pokojnine (poglavji 66 in 67 Zakonika socialnega zavarovanja);
- (b) Zahtevki za starostno pokojnino v obliki dopolnilne pokojnine (poglavje 63 Zakonika socialnega zavarovanja).

ZDRUŽENO KRALJESTVO

Vsi zahtevki za starostne pokojnine, državne pokojnine na podlagi dela 1 Zakona o pokojninah iz leta 2014, vdovske dajatve in dajatve za ovdovelost, razen tistih, za katere je v davčnem letu, ki se začne 6. aprila 1975 ali po njem:

- (i) zadevna stranka dopolnila zavarovalne dobe oziroma dobe zaposlitve ali prebivanja po zakonodaji Združenega kraljestva in države članice ter eno davčno leto (ali več davčnih let) ni bilo ocenjeno kot leto, ki je podlaga za upravičenost, v smislu zakonodaje Združenega kraljestva;
- (ii) zavarovalne dobe, dopolnjene po zakonodaji, veljavni v Združenem kraljestvu v obdobju pred 5. julijem 1948, bi se upoštevale pri uporabi točke (b) člena SSC.47(1)

Protokola z uporabo zavarovalnih dob oziroma dob zaposlitve ali prebivanja, dopoljenih po zakonodaji države članice.

Vsi zahtevki za dodatno pokojnino v skladu z oddelkom 44 Zakona o prispevkih in dajatvah za socialno varnost iz leta 1992 in z oddelkom 44 Zakona o prispevkih in dajatvah za socialno varnost (Severna Irska) iz leta 1992.

DEL 2: PRIMERI, V KATERIH SE UPORABLJA ČLEN SSC.47(5) [DODELITEV DAJATEV]

AVSTRIJA

- (a) Starostne pokojnine in iz njih pridobljene pokojnine preživelih oseb, ki temeljijo na pokojninskem računu na podlagi Splošnega zakona o pokojninah (APG) z dne 18. novembra 2004;
- (b) Obvezni dodatki na podlagi člena 41 Zveznega zakona z dne 28. decembra 2001 o splošnem plačnem skladu avstrijskih farmacevtov (Pharmazeutische Gehaltskasse für Österreich) (BGBl. I, št. 154);
- (c) Starostne pokojnine in pokojnine za predčasno upokojitev avstrijske deželne zdravniške zbornice na podlagi osnovne določbe (osnovna in dodatna dajatev ali osnovna pokojnina) in vse pokojninske dajatve avstrijske deželne zdravniške zbornice na podlagi dodatne določbe (dodatna ali individualna pokojnina);
- (d) Starostna podpora iz pokojninskega sklada avstrijske veterinarske zbornice;
- (e) Dajatve v skladu s statuti socialnih ustanov avstrijskih odvetniških zbornic, del A in B, z izjemo zahtevkov za dajatve iz pokojnin za vdove in sirote v skladu s statuti socialnih ustanov avstrijskih odvetniških zbornic, del A;
- (f) Dajatve socialnih ustanov združene zbornice arhitektov in inženirjev na podlagi Zakona o avstrijski inženirski zbornici (Ziviltechnikerkammergesetz) iz leta 1993 in statutih socialnih ustanov, razen dajatev na podlagi družinskih dajatev, iz nazadnje omenjenih dajatev.
- (g) Dajatve v skladu s statutom socialne ustanove Zvezne zbornice poklicnih računovodij in davčnih svetovalcev na podlagi avstrijskega Zakona za poklicne računovodje in davčne svetovalce (Wirtschaftstreuhandberufsgesetz).

BOLGARIJA

Starostne pokojnine iz obveznega dodatnega pokojninskega zavarovanja v okviru dela II naslova II Zakonika socialnega zavarovanja.

HRVAŠKA

Pokojnine iz sistema obveznega pokojninskega zavarovanja, ki temeljijo na osebnih prihrankih, v skladu z zakonom o obveznih in prostovoljnih pokojninskih skladih (UL 49/99, spremenjena različica) in zakonom o pokojninskih zavarovalniških družbah in plačevanju pokojnin na podlagi osebnih prihrankov (UL 106/99, spremenjena različica), razen v primerih iz členov 47 in 48 zakona o obveznih in prostovoljnih pokojninskih skladih (pokojnina preživelih oseb).

ČEŠKA

Pokojnine iz sheme drugega stebra, vzpostavljene z Zakonom št. 426/2011 Coll. o pokojninskem varčevanju.

DANSKA

- (a) Osebne pokojnine;
- (b) Dajatve v primeru smrti (odmerjene na podlagi sistema dopolnilnih pokojnin Arbejdsmarkedets Tillægspension, ki se nanašajo na čas pred 1. januarjem 2002);
- (c) Dajatve v primeru smrti (odmerjene na podlagi sistema dopolnilnih pokojnin Arbejdsmarkedets Tillægspension, ki se nanašajo na čas pred 1. januarjem 2002) iz Zakona o dopolnilnih pokojninah za zaposlene osebe (Arbejdsmarkedets Tillægspension) (prečiščeno besedilo) 942: 2009.

ESTONIJA

Obvezno varčevanje za starostno pokojnino.

FRANCIJA

Načrt osnovnega ali dodatnega zavarovanja, pri katerem se dajatve za starost izračunajo na osnovi upokojitvenih točk.

MADŽARSKA

Pokojninske dajatve na podlagi članstva v zasebnih pokojninskih skladih.

LATVIJA

Starostne pokojnine (Zakon o državnih pokojninah z dne 1. januarja 1996; Zakon o pokojninah, ki jih financira država z dne 1. julija 2001).

POLJSKA

Starostne pokojnine po sistemu vnaprej določenega prispevka.

PORTUGALSKA

Dodatno pokojninsko zavarovanje, dodeljeno v skladu uredbo-zakonom št. 26/2008 z dne 22. februarja 2008 (javni pokojninski sistem, ki temelji na kapitalizaciji).

SLOVAŠKA

Obvezno varčevanje za starostno pokojnino.

SLOVENIJA

Pokojnina iz obveznega dodatnega pokojninskega zavarovanja.

ŠVEDSKA

Starostna pokojnina v obliki pokojnine na podlagi dohodkov in premijske pokojnine (poglavji 62 in 64 Zakonika socialnega zavarovanja).

ZDRUŽENO KRALJESTVO

Stopnjevane pokojninske dajatve, plačane v skladu z oddelkoma 36 in 37 Zakona o nacionalnem zavarovanju (National Insurance Act) iz leta 1965 ter z oddelkoma 35 in 36 Zakona o nacionalnem zavarovanju (Severna Irska) (National Insurance Act (Northern Ireland)) iz leta 1966.

PRILOGA SSC-5: DAJATVE IN SPORAZUMI, KI DOPUŠČAJO UPORABO ČLENA SSC.49 [Prekrivanje dajatev iste vrste]

I. Dajatve, navedene v točki (a) člena SSC.49(2) [Prekrivanje dajatev iste vrste] Protokola, katerih višina je neodvisna od dolžine dopolnjene zavarovalne dobe ali dobe prebivanja

DANSKA

Polna danska državna starostna pokojnina, ki so jo osebe pridobile po 10. letih prebivanja in jim je bila dodeljena do 1. oktobra 1989.

FINSKA

Državne pokojnine in pokojnine pokojnega zakonca, določene v skladu s prehodnimi določbami in dodeljene pred 1. januarjem 1994 (Zakon o začetku veljavnosti Zakona o državnih pokojninah, 569/2007).

Dodatni znesek pokojnine za sirote ob izračunu neodvisne dajatve v skladu z Zakonom o državnih pokojninah (Zakon o državnih pokojninah, 568/2007).

FRANCIJA

Vdovska ali vdovska invalidska pokojnina po splošnem sistemu socialne varnosti ali po sistemu za delavce v kmetijstvu, kadar je izračunana na podlagi invalidske pokojnine pokojnega zakonca v skladu s točko (a) člena SSC.47(1) [Dodelitev dajatev].

GRČIJA

Dajatve po Zakonu št. 4169/1961 v zvezi s sistemom kmetijskega zavarovanja (OGA)

NIZOZEMSKA

Zakon o splošnem zavarovanju za vzdrževane preživele osebe z dne 21. decembra 1995 (ANW)

Zakon o delu in plači glede sposobnosti za delo z dne 10. novembra 2005 (WIA)

ŠPANIJA

Pokojnine preživelih oseb, dodeljene po splošnih in posebnih sistemih, razen po posebnem sistemu za javne uslužbence.

ŠVEDSKA

Nadomestilo za bolezen, odvisno od višine dohodka, in nadomestilo za izpad dohodka, odvisno od višine dohodka (poglavje 34 Zakonika socialnega zavarovanja).

Zajamčena pokojnina in zajamčeno nadomestilo plače, ki sta nadomestila polno državno pokojnino, določeno v okviru zakonodaje o državnih pokojninah, ki se je uporabljala pred 1. januarjem 1993, in polno državno pokojnino, dodeljeno v okviru prehodnih določb zakonodaje, ki se uporablja od tega datuma.

II. Dajatve, navedene v členu SSC.49(2)(b) [Prekrivanje istovrstnih dajatev] Protokola, katerih višina se določa glede na fiktivno dobo, ki velja za izpolnjeno med datumom, ko nastopi tveganje in poznejšim datumom.

FINSKA

Pokojnine zaposlenih, pri katerih se skladno z nacionalno zakonodajo upoštevajo prihodnje dobe

NEMČIJA

Pokojnine preživelih oseb, pri katerih se upošteva prišteta doba

Starostne pokojnine, pri katerih se upošteva že pridobljena prišteta doba

ITALIJA

Italijanske pokojnine za popolno nezmožnost za delo (inabilità)

LATVIJA

Pokojnine preživelih oseb, izračunane na podlagi predvidenih zavarovalnih dob (člen 23(8) Zakona o državnih pokojninah z dne 1. januarja 1996)

LITVA

(a) Državno socialno zavarovanje zaradi nezmožnosti za delo, izplačano po Zakonu o državnih pokojninah iz socialnega zavarovanja

(b) Državne pokojnine preživelih oseb in državne družinske pokojnine iz socialnega zavarovanja, izračunane na podlagi neprimernosti za pokojnino za polni delovni čas pokojnega po Zakonu o državnih pokojninah iz socialnega zavarovanja

LUKSEMBURG

Pokojnine preživelih oseb

SLOVAŠKA

Slovaška pokojnina preživelih oseb, ki izhaja iz invalidske pokojnine.

ŠPANIJA

Pokojnine za upokojitev po posebnem sistemu za javne uslužbence, ki se izplačujejo po naslovu I prečiščenega besedila Zakona o državnih upokojencih, če je bil ob nastopu zavarovalnega primera upravičenec aktivni javni uslužbenec ali je bil obravnavan kot tak; družinske pokojnine in pokojnine preživelih oseb (vdove/vdovci, sirote in starši), ki se izplačujejo po naslovu I prečiščenega besedila Zakona o državnih upokojencih, če je bil ob smrti javni uslužbenec aktiven ali obravnavan kot tak

ŠVEDSKA

Nadomestilo za bolezen in nadomestilo za izpad dohodka v obliki zajamčenega nadomestila plače (poglavje 35 Zakonika socialnega zavarovanja)

Pokojnina preživelih oseb, izračunana na podlagi fiktivnih zavarovalnih dob (poglavja 76–85 Zakonika socialnega zavarovanja).

III. Sporazumi iz člena SSC.49(2)(b)(i) [Prekrivanje istovrstnih dajatev] Protokola, katerih namen je preprečiti, da bi se isto fiktivno dobo upoštevalo dva- ali večkrat:

Sporazum o socialni varnosti z dne 28. aprila 1997 med Republiko Finsko in Zvezno republiko Nemčijo

Sporazum o socialni varnosti z dne 10. novembra 2000 med Republiko Finsko in Velikim vojvodstvom Luksemburg

Nordijska konvencija o socialni varnosti z dne 18. avgusta 2003

PRILOGA SSC-6: POSEBNE DOLOČBE ZA UPORABO ZAKONODAJE DRŽAV ČLANIC IN ZDRUŽENEGA KRALJESTVA

(Členi SSC.3(2) [Področje uporabe], SSC.51(1) [Dodatne določbe za izračun dajatev] in SSC.66 [Izvajanje zakonodaje])

AVSTRIJA

1. Za namene pridobitve dobe v pokojninskem zavarovanju se šolanje v šoli ali primerljivi izobraževalni ustanovi v drugi državi obravnava kot enakovredno šolanju v šoli ali izobraževalni ustanovi v skladu s členoma 227(1)(1) in 228(1)(3) Allgemeines Sozialversicherungsgesetz (ASVG) (Splošni zakon o socialni varnosti), členom 116(7) Gewerbliches Sozialversicherungsgesetz (GSVG) (Zakon o socialnem zavarovanju za obrtnike) in členom 107(7) Bauern-Sozialversicherungsgesetz (BSVG) (Zakon o socialnem zavarovanju za kmete), če je za zadevno osebo kdaj veljala avstrijska zakonodaja, ker je opravljala zaposlitveno ali samozaposlitveno dejavnost, in so plačani posebni prispevki, določeni v členu 227(3) ASVG, členu 116(9) GSVG in členu 107(9) BSVG za dokup takih izobraževalnih obdobj.

2. Za izračun sorazmerne dajatve iz točke (b) člena MOBI.SSC.47(1) [Dodelitev dajatev] se posebna zvišanja prispevkov za dodatno zavarovanje in dodatne dajatve za rudarje po avstrijski zakonodaji ne upoštevajo. V navedenih primerih se sorazmerna dajatev, izračunana brez teh prispevkov, po potrebi poveča za nezmanjšana posebna zvišanja prispevkov za dodatno zavarovanje in dodatno dajatev za rudarje.

3. Kadar so bile v skladu s členom SSC.7 [Seštevanje dob] Protokola nadomestne dobe dopolnjene po avstrijskem sistemu pokojninskega zavarovanja, vendar ne morejo biti osnova za izračun v skladu s členoma 238 in 239 ASVG (Splošni zakon o socialni varnosti), členoma 122 in 123 GSVG (Zakon o socialnem zavarovanju za obrtnike) in členoma 113 in 114 BSVG (Zakon o socialni varnosti za kmete), se za dobe varstva otrok uporabi osnova za izračun v skladu s členom 239 ASVG, členom 123 GSVG in členom 114 BSVG.

BOLGARIJA

Člen 33(1) bolgarskega Zakona o zdravstvenem zavarovanju se uporablja za vse osebe, za katere je Bolgarija pristojna država članica v skladu s poglavjem 1 [Dajatev za bolezen, materinstvo in enakovredna dajatev za očetovstvo] naslova III Protokola [Posebne določbe v zvezi z različnimi vrstami dajatev].

CIPER:

Za namen uporabe določb členov SSC.7 [Seštevanje dob], SSC.46 [Posebne določbe o seštevanju dob] in SSC.56 [Posebne določbe o seštevanju zavarovalnih dob, dob zaposlitve ali samozaposlitve] se teden zavarovanja po zakonodaji Republike Ciper za katero koli obdobje, ki se začne 6. oktobra 1980 ali po tem datumu, določi tako, da se skupni zavarovalni dohodki za ustrezno obdobje delijo s tedenskim zneskom osnovnih zavarovalnih dohodkov za ustrezno leto prispevkov, pod pogojem, da tako določeno število tednov ne preseže števila koledarskih tednov v ustreznem obdobju.

ČEŠKA

Za namene opredelitve družinskih članov v skladu s točko (s) člena SSC.1 [Opredelitve pojmov] Protokola pomeni „zakonec“ registrirane partnerje, kakor so opredeljeni v češkem Zakonu št. 115/2006 Coll. o registrirani izvenzakonski partnerski skupnosti.

DANSKA

1.

- (a) Pri izračunu pokojnine se po „lov om social pension“ (Zakon o socialni pokojnini) dobe zaposlitvene ali samozaposlitvene dejavnosti, ki jih po danski zakonodaji dopolni obmejni delavec ali delavec, ki se na Dansko odpravi, da bi tam opravljal delo sezonske narave, obravnavajo kot dobe prebivanja, ki jih na Danskem dopolni preživeli zakonec, če je bil preživeli zakonec v tem času povezan z zgoraj omenjenim delavcem z zakonsko zvezo brez ločitve od „mize in postelje“ ali dejanske ločitve zaradi nezdržljivosti ter če je v teh obdobjih zakonec stalno prebival na ozemlju druge države. Za namene te točke pomeni „delo sezonske narave“ delo, ki je odvisno od menjave letnih časov in se ponovi vsako leto.
- (b) Pri izračunu pokojnine se po „lov om social pension“ (Zakon o socialni pokojnini) dobe zaposlitvene ali samozaposlitvene dejavnosti, ki jih je pred 1. januarjem 1984 po danski zakonodaji dopolnila oseba, za katero se ne uporablja točka (a), obravnavajo kot dobe prebivanja, ki jih na Danskem dopolni preživeli zakonec, če je bil preživeli zakonec v tem času s to osebo povezan z zakonsko zvezo brez ločitve od „mize in postelje“ ali dejanske ločitve zaradi nezdržljivosti ter če je v teh obdobjih zakonec stalno prebival na ozemlju druge države.
- (c) Dobe, ki se upoštevajo v skladu s točkama (a) in (b), se ne upoštevajo, če sovpadajo z obdobji, ki se upoštevajo pri izračunu pokojnine, izplačljive zadevni osebi po zakonodaji o obveznem zavarovanju druge države, ali z obdobji, v katerih je zadevna oseba prejela pokojnino po taki zakonodaji. Te dobe pa se upoštevajo, če letni znesek omenjene pokojnine ne dosega polovice osnovnega zneska socialne pokojnine.

2.

- (a) Ne glede na določbe člena SSC.7 [Seštevanje dob] Protokola so osebe, ki niso opravljale pridobitne dejavnosti v eni ali več državah, upravičene do danske socialne pokojnine le, če so na Danskem stalno prebivale vsaj tri leta, ob upoštevanju starostnih omejitev, določenih v danski zakonodaji. Ob upoštevanju člena SSC.5 [Enako obravnavanje] Protokola se člen SSC.8 [Odstop od pravil glede stalnega prebivališča] Protokola ne uporablja za dansko socialno pokojnino, do katere so upravičene takšne osebe.
- (b) Določbe iz točke (a) se ne uporabljajo za danske socialne pokojnine, do katerih so upravičeni družinski člani oseb, ki opravljajo ali so opravljale pridobitno dejavnost na Danskem, ali študenti ali člani njihove družine.

3. Začasne dajatve za brezposelne osebe, ki so bile vključene v sistem „prožne zaposlitve“ (ledighedsydelse) (Zakon št. 455 z dne 10. junija 1997), so zajete v poglavju 6 [Nadomestila za brezposelnost] naslova III [Posebne določbe v zvezi z različnimi vrstami dajatev] Protokola.

4. Kadar je prejemnik danske socialne pokojnine upravičen tudi do pokojnine preživelih oseb iz druge države, se te pokojnine pri izvajanju danske zakonodaje obravnavajo kot dajatve iste vrste v smislu člena SSC.48(1) [Pravila za preprečevanje prekrivanja], pod pogojem, da je oseba, katere zavarovalne dobe ali dobe prebivanja se uporabljajo kot osnova za izračun pokojnine preživelih oseb, pridobila tudi pravico do danske socialne pokojnine.

ESTONIJA

Za namene izračuna starševskih dajatev se za dobe zaposlitve v državah razen v Estoniji šteje, da temeljijo na enakem povprečnem znesku socialnega davka, kakor je bil plačan v obdobjih zaposlitve v Estoniji, s katerimi se združijo. Če je bila oseba v referenčnem letu zaposlena zgolj v drugih državah, se za izračun dajatve šteje, da temelji na povprečnem socialnem davku, plačanem v Estoniji med referenčnim letom in porodniškim dopustom. FINSKA

1. Za določitev upravičenosti in za izračun zneska finske nacionalne pokojnine v skladu s členu SSC.47 [Dodelitev dajatev] do 49 [Prekrivanje dajatev iste vrste] se pokojnine, pridobljene po zakonodaji druge države, obravnavajo na enak način kot pokojnine, pridobljene po finski zakonodaji.

2. Kadar se za izračun dohodka za fiktivno dobo po finski zakonodaji o pokojnini, vezani na zaslužek, uporablja točka (b)(i) člena SSC.47(1) [Dodelitev dajatev] in je zadevna oseba dobe pokojninskega zavarovanja na podlagi zaposlitvene ali samozaposlitvene dejavnosti med delom referenčnega obdobja po finski zakonodaji pridobila v drugi državi, je dohodek za fiktivno dobo enak vsoti dohodkov, pridobljenih med delom referenčnega obdobja na Finskem, deljeno s številom mesecev, pridobljenih na Finskem v referenčnem obdobju, za katero se prizna zavarovalna doba.

FRANCIJA

1. Za osebe, ki so deležne storitev v Franciji v skladu s členu SSC.15 [Stalno prebivališče v državi, ki ni pristojna država], SSC.24 [Stalno prebivališče družinskih članov v državi, v kateri upokojenec nima stalnega prebivališča] Protokola, ki prebivajo v francoskih departmajih Haut-Rhin (Gornji Ren), Bas-Rhin (Spodnji Ren) ali Moselle (Mozela), storitve, zagotovljene v imenu nosilca druge države, ki je odgovoren za kritje njihovih stroškov, vključujejo storitve, ki jih zagotovi splošni sistem zdravstvenega zavarovanja in lokalni sistem obveznega dodatnega zavarovanja Alzacije-Mozele.

2. Francoska zakonodaja, ki se uporablja za osebo, ki opravlja ali je opravljala zaposlitveno ali samozaposlitveno dejavnost za uporabo poglavja 5 [Starostne pokojnine in pokojnine preživelih oseb] naslova III [Posebne določbe v zvezi z različnimi vrstami dajatev], vključuje tako osnovni(-ne) sistem(-e) starostnega zavarovanja kot dodatni(-ne) sistem(-e) pokojninskega zavarovanja, ki so veljali za zadevno osebo.

NEMČIJA

1. Ne glede na točko (a) člena SSC.6 [Enako obravnavanje dajatev, dohodka, dejstev ali dogodkov] Protokola in točko 1 člena 5(4) Sozialgesetzbuch VI (zvezek VI Socialnega zakonika) lahko oseba, ki prejema polno starostno pokojnino po zakonodaji druge države članice, zaprosi, da se jo obvezno zavaruje po nemškem sistemu pokojninskega zavarovanja.

2. Ne glede na točko (a) člen SSC.6 [Enako obravnavanje dajatev, dohodka, dejstev ali dogodkov] Protokola in člen 7 Sozialgesetzbuch VI (zvezek VI Socialnega zakonika) lahko oseba, ki je obvezno zavarovana v drugi državi ali prejema starostno pokojnino po zakonodaji druge države, vstopi v sistem prostovoljnega zavarovanja v Nemčiji.

3. Za namen dodeljevanja denarnih dajatev po odstavku 47(1) Socialnega zakonika V, odstavku 47(1) zvezka VII Socialnega zakonika in odstavku 200(2) Reichsversicherungsordnung zavarovanim osebam, ki živijo v drugi državi, nemški sistemi zavarovanja izračunajo neto plačilo, ki se uporablja za oceno dajatev, kot če bi zavarovana oseba živela v Nemčiji, razen če zavarovana oseba zaprosi za oceno na podlagi neto plačila, ki ga dejansko prejme.

4. Državljanji drugih držav, katerih stalno prebivališče ali običajno prebivališče je izven Nemčije ter ki izpolnjujejo splošne pogoje nemškega sistema pokojninskega zavarovanja, lahko vanj

vplačujejo prostovoljne prispevke le, če so bili nekoč že prostovoljno ali obvezno zavarovani po nemškem sistemu pokojninskega zavarovanja; to velja tudi za osebe brez državljanstva in begunce, katerih stalno prebivališče ali običajno prebivališče je v drugi državi.

5. Pauschale Anrechnungszeit (pavšalna doba všteti zavarovalnih let) v skladu s členom 253 Sozialgesetzbuch VI (zvezek VI Socialnega zakonika), se določi izključno s sklicevanjem na nemške dobe.

6. Kadar se za ponovni izračun pokojnine uporablja nemška pokojninska zakonodaja, veljavna 31. decembra 1991, se za namene financiranja nemških Ersatzzeiten (nadomestnih dob) uporablja samo nemška zakonodaja.

7. Nemška zakonodaja o nesrečah pri delu in poklicnih boleznih, za katere se prejme nadomestilo po Zakonu o pokojninah za tujce, in o dajatvah za zavarovalne dobe, ki se lahko vštejejo po Zakonu o pokojninah za tujce na ozemljih iz člena 1(2)(3) Zakona o razseljenih in izgnanih osebah (Bundesvertriebenengesetz), se še naprej uporablja na področju uporabe tega protokola ne glede na določbe iz odstavka 2 Zakona o pokojninah za tujce (Fremdrentengesetz).

8. Za izračun teoretičnega zneska iz točke (b)(i) člena SSC.47(1)[Dodelitev dajatev] v pokojninskih sistemih za svobodne poklice, pristojni nosilec za vsako leto zavarovalne dobe, dopolnjeno po zakonodaji katere koli druge države, za osnovo vzame povprečno letno upravičenost do pokojnine, pridobljene s plačevanjem prispevkov v času vključenosti v sistem pristojnega nosilca.

GRČIJA

1. Zakon št. 1469/84 o prostovoljni vključitvi v sistem pokojninskega zavarovanja za grške državljane in tuje državljane grškega porekla velja za državljane drugih držav, osebe brez državljanstva in begunce, kadar je bila zadevna oseba, ne glede na njen kraj stalnega ali začasnega prebivališča, nekoč že obvezno ali prostovoljno vključena v grški sistem pokojninskega zavarovanja.

2. Ne glede na točko (a) člen SSC.6 [Enako obravnavanje dajatev, dohodka, dejstev ali dogodkov] Protokola in člen 34 Zakona 1140/1981 lahko oseba, ki prejema pokojnino zaradi nesreče pri delu ali poklicne bolezni po zakonodaji druge države, zahteva obvezno zavarovanje po zakonodaji, ki jo uporablja sistem kmetijskega zavarovanja (OGA), v kolikor opravlja dejavnost, ki spada na področje uporabe te zakonodaje.

IRSKA

1. Ne glede na člena SSC.19(2) [Denarne dajatve] in SSC.57 [Izračun dajatev za brezposelnost] se za namene izračuna predpisanega predvidenega tedenskega zaslužka zavarovane osebe za dodelitev dajatve za bolezen ali dajatve za brezposelnost po irski zakonodaji znesek, enak povprečni tedenski plači v navedenem letu za zaposlene osebe, pripiše zaposleni osebi za vsak teden zaposlitvene dejavnosti po zakonodaji druge države v predpisanem letu.

MALTA

Posebne določbe za javne uslužbenke

(a) Osebe, zaposlene v skladu z Zakonom o oboroženih silah Malte (poglavje 220 Laws of Malta), Zakonom o policiji (poglavje 164 Laws of Malta) in Zakonom o zaporih (poglavje 260 Laws of Malta), so obravnavane kot državni uslužbenci samo za namene uporabe členov SSC.43

[Posebne določbe za javne uslužbenke] in SSC.55 [Posebne določbe za javne uslužbenke] Protokola.

- (b) Pokojnine, ki se izplačujejo v skladu z zgoraj navedenimi zakoni ali v skladu z Odlokom o pokojninah (poglavje 93 Laws of Malta), so obravnavane kot „posebni sistemi za državne uslužbenke“ izključno za namene točke (cc) člena SSC.1 [Opredelitve pojmov] Protokola.

NIZOZEMSKA

1. Zdravstveno zavarovanje

- (a) Kar zadeva upravičenost do storitev po nizozemski zakonodaji, so osebe, ki so upravičene do storitev ob uporabi poglavij 1 [Dajatve za bolezen, materinstvo in enakovredna dajatev za očetovstvo] in 2 [Dajatve za nesreče pri delu in poklicne bolezni] naslova III Protokola:
- (i) osebe, ki se morajo v skladu s členom 2 Zorgverzekeringswet (Zakon o zdravstvenem zavarovanju) zavarovati pri ponudniku zdravstvenega zavarovanja, in
 - (ii) kolikor niso vključene že v točko (i), družinski člani aktivnega vojaškega osebja, ki živijo v drugi državi, in osebe, ki imajo stalno prebivališče v drugi državi in so v skladu s Protokolom upravičene do zdravstvenega varstva v državi svojega stalnega prebivališča, pri čemer stroške krije Nizozemska.
- (b) Osebe iz točke 1(a)(i) morajo v skladu z določbami Zorgverzekeringswet (Zakon o zdravstvenem zavarovanju) skleniti zavarovanje s ponudnikom zdravstvenega zavarovanja, osebe iz točke 1(a)(ii) pa se morajo prijaviti pri College voor zorgverzekeringen (odbor za zdravstveno zavarovanje).
- (c) Določbe Zorgverzekeringswet (Zakon o zdravstvenem zavarovanju) in Algemene Wet Bijzondere Ziektekosten (Splošni zakon o posebnih zdravstvenih stroških) o odgovornosti za plačilo prispevkov se uporabljajo za osebe iz točke (a) in njihove družinske člane. V primeru družinskih članov se prispevki obračunajo osebi, od katere izvira pravica do zdravstvenega varstva, razen za družinske člane vojaškega osebja, ki živijo v drugi državi ali Združenem kraljestvu, ki se jim prispevki obračunajo neposredno.
- (d) Določbe Zorgverzekeringswet (Zakon o zdravstvenem zavarovanju) o prepozni sklenitvi zavarovanja se smiselno uporabljajo v primeru prepozne prijave oseb iz točke (a)(ii) pri College voor zorgverzekeringen (odbor za zdravstveno zavarovanje).
- (e) Ob upoštevanju člena 11(1), (2), (3) in člena 19(1) Zorgverzekeringswet (Zakon o zdravstvenem zavarovanju) so osebe, upravičene do storitev na podlagi zakonodaje države, ki ni Nizozemska, s stalnim ali začasnim prebivališčem na Nizozemskem, upravičene do storitev v skladu z zavarovalno polico, ki jo zavarovancem na Nizozemskem zagotavlja ustanova v kraju stalnega ali začasnega prebivališča, ter do storitev, določenih v Algemene Wet Bijzondere Ziektekosten (Splošni zakon o posebnih zdravstvenih stroških).
- (f) Za namene členov SSC.21 [Pravica do storitev po zakonodaji države stalnega prebivališča] do SSC.27 [Prispevki upokojencev] Protokola se naslednje dajatve (poleg pokojnin iz poglavij 4 [Dajatve za invalidnost] in 5 [Starostne pokojnine in pokojnine preživelih oseb] naslova III [Posebne določbe v zvezi z različnimi vrstami dajatev] Protokola — obravnavajo kot pokojnine, ki se izplačujejo po nizozemski zakonodaji:

- pokojnine, dodeljene po Zakonu z dne 6. januarja 1966 o pokojninah za državne uslužbence in njihove preživele družinske člane (Algemene burgerlijke pensioenwet) (nizozemski Zakon o pokojninah v javni upravi),
- pokojnine, dodeljene po Zakonu z dne 6. oktobra 1966 o pokojninah za vojaško osebje in njihove preživele družinske člane (Algemene militaire pensioenwet) (Zakon o vojaških pokojninah),
- dajatve v primeru nezmožnosti za delo v skladu z Zakonom z dne 7. junija 1972 o dajatvah v primeru nezmožnosti vojaškega osebja za delo (Wetarbeidsongeschiktheidsvoorziening militairen) (Zakon o nezmožnosti vojaškega osebja za delo),
- pokojnine, dodeljene v okviru Zakona z dne 15. februarja 1967 o pokojninah za zaposlene pri Nizozemskih železnica (NV Nederlandse Spoorwegen) in njihove preživele družinske člane (Sporwegpensioenwet) (Zakon o pokojninah za zaposlene pri železniški družbi),
- pokojnine, dodeljene v okviru Reglement Dienstvoorwaarden Nederlandse Spoorwegen (ki ureja pogoje za zaposlitev pri Nizozemskih železnica),
- dajatve, dodeljene upokoženim osebam pred dopolnjeno upokojitveno starostjo 65 let v okviru pokojninskega sistema, ki predhodno zaposlenim osebam zagotavlja dohodek v njihovi starosti, ali dajatve, ki se v primeru prezgodnjega odhoda s trga dela zagotovijo v okviru sistema, ki ga oblikuje država, ali po kolektivni pogodbi za osebe, stare 55 let ali več,
- dajatve, dodeljene vojaškemu osebju in državnim uradnikom v skladu s sistemom v primeru odpusta, upokojitve pred dopolnitvijo polne starosti zaradi narave dela in v primeru predčasne upokojitve.

(g) Za namene člena SSC.16(1) [Začasno bivanje v pristojni državi, če je stalno prebivališče v drugi državi – Posebna pravila za družinske člane obmejnih delavcev] Protokola so osebe iz točke (a)(ii) tega odstavka, ki začasno bivajo na Nizozemskem, upravičene do storitev v skladu z zavarovalno polico, ki jo zavarovancem na Nizozemskem nudi nosilec v kraju začasnega prebivališča, ob upoštevanju člena 11(1), (2) in (3) ter člena 19(1) Zorgverzekeringwet (Zakon o zdravstvenem zavarovanju) ter do storitev, določenih v Algemene Wet Bijzondere Ziektekosten (Splošni zakon o posebnih zdravstvenih stroških).

2. Uporaba Algemene Ouderdomswet (AOW) Splošni zakon o starostnih pokojninah

(a) Zmanjšanje iz člena 13(1) AOW (Splošni zakon o starostnih pokojninah), se ne uporablja za koledarska leta pred 1. januarjem 1957, v katerih je prejemnik, ki ne izpolnjuje pogojev, po katerih se lahko ta leta obravnavajo kot zavarovalne dobe:

- stalno prebival na ozemlju Nizozemske med 15. in 65. letom starosti ali
- med stalnim prebivanjem v drugi državi bil zaposlen na Nizozemskem pri delodajalcu s sedežem na Nizozemskem ali

- bila zaposlena v drugi državi v obdobjih, ki se po nizozemskem sistemu socialne varnosti obravnavajo kot zavarovalne dobe.

Z odstopanjem od člena 7 AOW se tudi osebe, ki so stalno prebivale ali delale na Nizozemskem v skladu z omenjenimi pogoji samo pred 1. januarjem 1957, prav tako obravnavajo kot upravičene do pokojnine.

- (b) Zmanjšanje iz člena 13(1) AOW se ne uporablja za koledarska leta pred 2. avgustom 1989, v katerih oseba med 15. in 65. letom starosti, ki je oziroma je bila poročena, ni bila zavarovana po zgoraj navedeni zakonodaji, medtem ko je stalno prebivala na ozemlju države, razen Nizozemske, če ta koledarska leta sovpadajo z zavarovalnimi dobami, ki jih je zakonec te osebe dopolnil po zgoraj navedeni zakonodaji, ali s koledarskimi leti, ki se upoštevajo v skladu s točko (a) tega odstavka, pod pogojem, da je zakonska zveza obstajala med navedenim časom.

Z odstopanjem od člena 7 AOW se ta oseba obravnava kot upravičena do pokojnine.

- (c) Zmanjšanje iz člena 13(2) AOW se ne uporablja za koledarska leta pred 1. januarjem 1957, v katerih je zakonec upokojenca, ki ne izpolnjuje pogojev, po katerih bi se mu lahko ta leta obravnavala kot zavarovalne dobe:

- stalno prebival na ozemlju Nizozemske med 15. in 65. letom starosti ali
- med stalnim prebivanjem v drugi državi bil zaposlen na Nizozemskem pri delodajalcu s sedežem na Nizozemskem ali
- bila zaposlena v drugi državi v obdobjih, ki se po nizozemskem sistemu socialne varnosti obravnavajo kot zavarovalne dobe.

- (d) Zmanjšanje iz člena 13(2) AOW se ne uporablja za koledarska leta pred 2. avgustom 1989, v katerih je upokojenčev zakonec stalno prebival v drugi državi, kot je Nizozemska, med 15. in 65. letom starosti, in ni bil zavarovan po AOW, če ta koledarska leta sovpadajo z zavarovalnimi dobami, ki jih je upokojenec dopolnil po navedeni zakonodaji, ali s koledarskimi leti, ki se upoštevajo v skladu s točko (a) tega odstavka, pod pogojem, da je zakonska zveza obstajala v tem času.

- (e) Točke 2(a), 2(b), 2(c) in 2(d) se ne uporabljajo za obdobja, ki sovpadajo z:

- obdobji, ki se lahko upoštevajo pri izračunu pokojninskih pravic po zakonodaji o starostnem zavarovanju države, ki ni Nizozemska, ali
- dobami, za katere je zadevna oseba prejela starostno pokojnino po takšni zakonodaji.

Dobe prostovoljnega zavarovanja po sistemu druge države se za namene te točke ne upoštevajo.

- (f) Točke 2(a), 2(b), 2(c) in 2(d) se uporabljajo samo, če je zadevna oseba po starosti 59 let šest let stalno prebivala v eni ali več državah in zgolj za toliko časa, kolikor ta oseba stalno prebiva v eni od navedenih držav.

- (g) Z odstopanjem od poglavja IV AOW je vsaka oseba s stalnim prebivališčem v drugi državi, kot je Nizozemska, katere zakonec je vključen v sistem obveznega zavarovanja po navedeni zakonodaji, upravičena skleniti prostovoljno zavarovanje po navedeni zakonodaji za dobe, v katerih je zakonec obvezno zavarovan.

Oseba je do tega še vedno upravičena, če se obvezno zavarovanje zakonca izteče zaradi njegove smrti in če preživeli družinski član prejema le pokojnino po Algemene nabestaandenwet (Splošni zakon o preživelih svojcih).

V vsakem primeru upravičenost do prostovoljnega zavarovanja preneha na dan, ko oseba doseže starost 65 let.

Prispevek, ki se plačuje za prostovoljno zavarovanje, se določi v skladu z določbami o določitvi prispevkov za prostovoljno zavarovanje po AOW. Vendar se v primeru, da prostovoljno zavarovanje sledi zavarovalni dobi iz točke 2(b), prispevek določi v skladu z določbami o določitvi prispevka za obvezno zavarovanje po AOW, pri čemer se upošteva dohodek, ki naj bi bil prejet na Nizozemskem.

- (h) Upravičenost iz točke 2(g) se ne prizna osebam, zavarovanim po zakonodaji druge države o družinskih pokojninah ali dajatvah.
- (i) Vsakdo, ki želi skleniti prostovoljno zavarovanje po točki 2(g), mora zanj zaprositi pri banki socialnega zavarovanja (Sociale Verzekeringsbank) najpozneje eno leto po datumu izpolnitve pogojev za vključitev.

3. Uporaba Algemene nabestaandenwet (ANW) (Splošni zakon o preživelih svojcih)

- (a) Kadar je preživeli zakonec po Algemene Nabestaandenwet (ANW) (Splošni zakon o preživelih svojcih) v skladu s členom SSC.46(3) [Posebne določbe o seštevanju dob] Protokola upravičen do pokojnine preživelih oseb, se ta pokojnina izračuna v skladu s točko (1)(b) člena SSC.47 [Dodelitev dajatev] Protokola.

Za uporabo teh določb se zavarovalne dobe pred 1. oktobrom 1959 obravnavajo tudi kot zavarovalne dobe, dopolnjene po nizozemski zakonodaji, če je v teh obdobjih zavarovana oseba po dopolnjenem 15. letu:

- stalno prebivala na Nizozemskem ali
 - med stalnim prebivanjem v drugi državi bila zaposlena na Nizozemskem pri delodajalcu s sedežem na Nizozemskem ali
 - bila zaposlena v drugi državi v obdobjih, ki se po nizozemskem sistemu socialne varnosti obravnavajo kot zavarovalne dobe.
- (b) Dobe, ki se upoštevajo v skladu s točko 3(a) in ki sovpadajo z dobami obveznega zavarovanja, dopolnjenimi po zakonodaji druge države, se pri družinski pokojnini ne upoštevajo.
- (c) Za namene točke (b) člena SSC.47(1) [Dodelitev dajatev] Protokola se kot zavarovalne dobe upoštevajo samo zavarovalne dobe, dopolnjene v skladu z nizozemsko zakonodajo po dopolnjenem 15. letu starosti.
- (d) Z odstopanjem od člena 63a(1) ANW je oseba s stalnim prebivališčem v drugi državi, kot je Nizozemska, katere zakonec je obvezno zavarovan po ANW, upravičena skleniti prostovoljno

zavarovanje po ANW, pod pogojem, da je takšno zavarovanje že začelo teči z dnem začetka uporabe Protokola, vendar samo za obdobja, v katerih je zakonec obvezno zavarovan.

Navedena upravičenost preneha na dan izteka obveznega zavarovanja zakonca po ANW, razen če zakončevo obvezno zavarovanje preneha zaradi njegove smrti in če preživeli družinski član prejema le pokojnino po ANW.

V vsakem primeru upravičenost do prostovoljnega zavarovanja preneha na dan, ko oseba doseže starost 65 let.

Prispevek, ki se plačuje za prostovoljno zavarovanje, se določi v skladu z določbami o določitvi prispevkov za prostovoljno zavarovanje po ANW. Vendar se v primeru, da prostovoljno zavarovanje sledi zavarovalni dobi iz točke 2(b), prispevek določi v skladu z določbami o določitvi prispevka za obvezno zavarovanje po AOW, pri čemer se upošteva dohodek, ki naj bi bil prejet na Nizozemskem.

4. Uporaba nizozemske zakonodaje o nezmožnosti za delo

Pri izračunu dajatev v skladu z WAO, WIA ali WAZ nizozemske nosilci upoštevajo:

- dobe plačane zaposlitve in dobe, ki se obravnavajo kot take, dopolnjene na Nizozemskem pred 1. julijem 1967,
- zavarovalne dobe, dopolnjene po WAO,
- zavarovalne dobe, ki jih zadevna oseba dopolni po 15. letu starosti po Algemene Arbeidsongeschiktheidswet (Splošni zakon o nezmožnosti za delo), če te ne sovpadajo z zavarovalnimi dobami, dopolnjenimi po WAO,
- zavarovalne dobe, dopolnjene po WAZ,
- zavarovalne dobe, dopolnjene po WIA.

ŠPANIJA

1. Za namene izvajanja točke (1)(b) člena SSC.47(1) [Dodelitev dajatev] Protokola se bodo leta, ki delavcu manjkajo do upokojitvene starosti ali starosti, pri kateri je upokojitve obvezna, določena v členu 31(4) prečiščenega besedila Ley de Clases pasivas del Estado (Zakon o državnih upokojencih), upoštevala kot dejanska delovna doba državnega uslužbenca le, če je bil upravičenec v času dogodka, zaradi katerega mu pripada pokojnina preživelih oseb, zavarovan po posebnem španskem sistemu za državne uradnike ali če je v času dogodka, zaradi katerega mu pripada pokojnina, opravljal dejavnost, zaradi katere je moral biti obvezno vključen v poseben državni sistem za državne uradnike, oborožene sile ali sodnike, če je dejavnost opravljal v Španiji.

2.

(a) Po točki (1)(c) členu SSC.51 [Dodatne določbe za izračun dajatev] se izračun teoretične španske dajatve opravi na podlagi dejanskih prispevkov zavarovanca v letih neposredno pred plačilom zadnjega prispevka španskemu sistemu socialne varnosti. Kadar je treba pri izračunu osnovnega zneska za pokojnino upoštevati zavarovalne dobe ali obdobja bivanja v skladu z

zakonodajo drugih držav, se za navedene dobe uporabi osnova za prispevek v Španiji, ki je časovno najbližje referenčnim obdobjem, ob upoštevanju razvoja indeksa drobnoprodajnih cen.

- (b) Znesek izračunane pokojnine se poveča za znesek zvišanj in prevrednotenj, izračunanih za vsako naslednje leto za pokojnine enake narave.

3. Dobe, dopolnjene v drugih državah, ki morajo biti izračunane po posebnem sistemu za javne uslužbenke, oborožene sile in sodno oblast, se za namene člena SSC.51 [Dodatne določbe za izračun dajatev] obravnavajo enako kakor dobe, po času najbližje tistim, ki jih je dopolnil kot javni uslužbenec v Španiji.

4. Dodatni zneski na podlagi starosti iz druge prehodne določbe splošnega Zakona o socialni varnosti se uporabljajo za vse upravičence v skladu s Protokolom, ki imajo prispevke v svojem imenu po španski zakonodaji pred 1. januarjem 1967; z uporabo člena SSC.6 [Enako obravnavanje dajatev, dohodka, dejstev ali dogodkov] Protokola zavarovalnih dob, financiranih v drugi državi pred 1. januarjem 1967, ni mogoče obravnavati kot enake prispevke, plačane v Španiji le za te namene. Za posebni sistem za pomorščake se namesto 1. januarja 1967 uporablja 1. avgust 1970, za posebni sistem socialne varnosti za premogovništvo pa 1. april 1969.

ŠVEDSKA

1. Določbe Protokola o seštevanju zavarovalnih dob in dob prebivanja se ne uporabljajo za prehodne določbe v švedski zakonodaji o upravičenosti do zajamčene pokojnine za osebe, ki so bile rojene leta 1937 ali prej in so pred vložitvijo zahtevka za pokojnino določeno obdobje imele stalno prebivališče na Švedskem (Zakon 2000:798).

2. Za izračun dohodka za nadomestilo za čas bolezni, vezano na fiktivni dohodek, ter nadomestilo za dejavnost, vezano na dohodek, v skladu s poglavjem 8 Lag (1962:381) om allmän försäkring (Zakon o splošnem zavarovanju), velja naslednje:

- (a) kadar je za zavarovano osebo v referenčnem obdobju veljala tudi zakonodaja ene ali več drugih držav na osnovi opravljanja dejavnosti kot zaposlena ali samozaposlena oseba, se šteje, da dohodek v zadevni(-h) državi(-ah) ustreza zavarovančevemu povprečnemu bruto dohodku na Švedskem v delu referenčnega obdobja v tej državi, ki se izračuna tako, da se dohodek na Švedskem deli s številom let, v katerih je bil ta dohodek pridobljen;

3.

- (a) Za namen izračuna fiktivne vrednosti za družinsko pokojnino, vezano na dohodek (Zakon 2000:461), se v primeru, da ni izpolnjen pogoj iz švedske zakonodaje za upravičenost do pokojnine glede vsaj treh od petih koledarskih let pred smrtjo zavarovanca (referenčno obdobje), v enaki meri, kot če bi bile dopolnjene na Švedskem, upoštevajo tudi zavarovalne dobe, dopolnjene v drugih državah. Šteje se, da zavarovalne dobe v drugih državah temeljijo na povprečni švedski pokojninski osnovi. Če ima zadevna oseba na Švedskem zgolj eno leto s pokojninsko osnovo, se vsaka zavarovalna doba v drugi državi obravnava, kot da predstavlja enak znesek.

- (b) Če zahteva v švedski zakonodaji za pokojninska sredstva glede vsaj dveh od štirih let neposredno pred smrtjo zavarovane osebe (referenčno obdobje) ni izpolnjena in so bile zavarovalne dobe med referenčnim obdobjem dopolnjene v drugi državi, se za izračun

nacionalnih pokojninskih sredstev za vdovsko pokojnino, povezano s smrtjo 1. januarja 2003 ali po tem datumu, navedena koledarska leta obravnavajo kot temelječa na enakih pokojninskih sredstvih kot švedsko leto.

ZDRUŽENO KRALJESTVO

1. Kadar je v skladu z zakonodajo Združenega kraljestva oseba lahko upravičena do starostne pokojnine, če:

- (a) se prispevki nekdanjega zakonca upoštevajo, kot če bi bili lastni prispevki te osebe, ali
- (b) ustrezne pogoje glede prispevkov izpolnjuje zakonec ali nekdanji zakonec te osebe, se pod pogojem, da zakonec ali nekdanji zakonec opravlja oziroma je opravljal zaposlitveno ali samozaposlitveno dejavnost in je zanj veljala zakonodaja dveh ali več držav, za določitev upravičenosti po zakonodaji Združenega kraljestva vedno uporabljajo določbe poglavja 5 [Starostne pokojnine in pokojnine preživelih oseb] naslova III [Posebne določbe v zvezi z različnimi vrstami dajatev] Protokola. V tem primeru se sklicevanja v poglavju 5 [Starostne pokojnine in pokojnine preživelih oseb] naslova III [Posebne določbe v zvezi z različnimi vrstami dajatev] Protokola na „zavarovalne dobe“ razumejo kot sklicevanja na zavarovalne dobe, ki jih dopolni:

(i) zakonec ali nekdanji zakonec, če zahtevek vlaga:

- poročena ženska ali
- oseba, katere zakon je prenehal drugače kot s smrtjo zakonca, ali

(ii) prejšnji zakonec, če zahtevek vlaga:

- vdovec, ki neposredno pred dopolnitvijo starosti za upokojitev ni upravičen do dodatka za ovdovelega starša, ali
- vdova, ki neposredno pred dopolnitvijo starosti za upokojitev ni upravičena do dodatka ovdovele matere, ovdovelega starša ali vdovske pokojnine, ali je upravičena le do starostne vdovske pokojnine, izračunane v skladu s točko (b) člena SSC.47(1) [Dodelitev dajatev] Protokola; za ta namen pomeni „starostna vdovska pokojnina“ vdovsko pokojnino, ki se izplača po znižani stopnji v skladu z oddelkom 39(4) Social Security Contributions and Benefits Act (Zakon o prispevkih in dajatvah za socialno varnost) iz leta 1992.

2. Za namene uporabe člena SSC.8 [Odstop od pravil glede stalnega prebivališča] Protokola se v primeru denarnih dajatev starost ali za preživele osebe, pokojnin zaradi nesreč pri delu ali poklicnih boleznih in pomoči ob smrti vsak upravičenec po zakonodaji Združenega kraljestva, ki začasno prebiva na ozemlju druge države, med tem bivanjem obravnava, kot da bi stalno prebival/-a na ozemlju te druge države.

3.

- (1) Pri izračunu faktorja zaslužka za določitev upravičenosti do dajatev po zakonodaji Združenega kraljestva se za vsak teden, med katerim je za zaposleno osebo veljala zakonodaja države članice in ki se je začel med ustreznim dohodninskim letom v

smislu zakonodaje Združenega kraljestva, zadevna oseba obravnava, kot da je plačevala prispevke kot zaposlen prejemnik dohodkov ali imela dohodke, za katere je plačevala prispevke na podlagi zaslужka, ki ustreza dvema tretjinama zgornje meje zaslужka za zadevno leto.

(2) Za namene točke (b) člena SSC.47(1) [Dodelitev dajatev] Protokola:

- (a) če je v katerem koli dohodninskem letu, ki se začne 6. aprila 1975 ali pozneje, oseba, ki opravlja dejavnost kot zaposlena oseba, dopolnila zavarovalne dobe, dobe zaposlitve ali dobe prebivanja izključno v državi članici, in je posledica uporabe točke (1) tega odstavka ta, da se navedeno leto šteje kot leto za upravičenost do dajatve v smislu zakonodaje Združenega kraljestva za namene točke (b)(i) člena SSC.47(1) [Dodelitev dajatev] Protokola, se za to osebo šteje, da je bila v navedenem letu v drugi državi članici zavarovana 52 tednov;
- (b) če se katero koli dohodninsko leto, ki se začne 6. aprila 1975 ali pozneje, ne šteje kot leto za upravičenost do dajatve v smislu zakonodaje Združenega kraljestva za namene točke (b)(i) člena SSC.47(1) [Dodelitev dajatev] Protokola, se zavarovalne dobe, dobe zaposlitve ali dobe prebivanja, dopolnjene v zadevnem letu ne upoštevajo.

(3) Za pretvorbo faktorja dohodka v zavarovalne dobe se faktor dohodka, dosežen v ustreznem dohodninskem letu v smislu zakonodaje Združenega kraljestva, deli s spodnjo mejo dohodka za navedeno leto. Rezultat je izražen kot celo število, preostanek se zanemari. Tako izračunano število se obravnava, kot da predstavlja število tednov zavarovanja, dopoljenih po zakonodaji Združenega kraljestva v navedenem letu, pod pogojem, da takšno število ne presega števila tednov, v času katerih je v navedenem letu za osebo veljala ta zakonodaja.

PRILOGA SSC-7: IZVEDBENI DEL

NASLOV I: SPLOŠNE DOLOČBE

POGLAVJE 1

Člen SSCI.1: Opredelitve pojmov

1. Za namene te priloge se uporabljajo opredelitve pojmov iz člena SSC.1 [Opredelitve pojmov].
2. Poleg opredelitev iz odstavka 1:
 - (a) „dostopna točka“ pomeni subjekt, ki izvaja naloge:
 - (i) elektronske kontaktne točke;
 - (ii) avtomatičnega usmerjanja na podlagi naslova in
 - (iii) inteligentnega usmerjanja na podlagi programske opreme, ki omogoča samodejno preverjanje in usmerjanje (npr. aplikacija umetne inteligence) ali človekovo posredovanje;
 - (b) „organ za zvezo“ pomeni vsak organ, ki ga pristojni organ države imenuje za eno ali več področij socialne varnosti iz člena SSC.3 [Področja uporabe] Protokola, da se odzove na zahteve po informacijah in pomoči za namene uporabe Protokola in te priloge ter ki mora izpolnjevati naloge, ki so mu dodeljene v skladu z naslovom IV [Finančne določbe] te priloge;
 - (c) „dokument“ pomeni skupek podatkov, ne glede na uporabljeni medij zapisa, ki so oblikovani tako, da se lahko izmenjujejo po elektronski poti, pošiljati pa jih je treba zaradi izvajanja Protokola in te priloge;
 - (d) „strukturiran elektronski dokument“ pomeni vsak dokument, oblikovan v formatu, zasnovanem za elektronsko izmenjavo podatkov med državami;
 - (e) „elektronski prenos“ pomeni prenos podatkov z elektronsko opremo za obdelavo podatkov (tudi digitalno kompresijo), in sicer žični prenos, prenos prek radijskega sistema ali prenos z uporabo optične tehnologije ali drugih elektromagnetnih sredstev;
 - (f) „goljufija“ pomeni vsako namerno dejanje ali namerno opustitev dejanja z namenom:
 - (i) prejema dajatev iz socialne varnosti ali omogočanja drugi osebi, da prejme dajatve iz socialne varnosti, kadar pogoji za upravičenost do takih dajatev v skladu z zakonodajo zadevne(-ih) države(-e) ali Protokola niso izpolnjeni;
 - (ii) izogibanja plačevanju prispevkov za socialno varnost ali omogočanja drugi osebi, da se izogne plačevanju prispevkov za socialno varnost, kadar se ti prispevki zahtevajo z zakonodajo zadevne države oziroma držav ali Protokola.

POGLAVJE 2: DOLOČBE O SODELOVANJU IN IZMENJAVI PODATKOV

Člen SSCI.2: Obseg in pravila izmenjave podatkov med nosilci

1. V tej prilogi izmenjave med organi držav ter nosilci in osebami, zajetimi v Protokolu, temeljijo na načelih javne uprave, učinkovitosti, dejavne pomoči, hitre dostave in dostopnosti, tudi e-dostopnosti, zlasti za invalidne in starejše osebe.
2. Nosilci brez odlašanja zagotovijo ali si izmenjajo vse podatke, potrebne za ugotovitev in določitev pravic in obveznosti oseb, za katere se uporablja Protokol. Sporočanje takih podatkov med državami je bodisi neposredno prek nosilcev samih bodisi posredno prek organov za zvezo.
3. Če je oseba po pomoti predložila podatke, dokumente ali zahtevke nosilcu na ozemlju države, ki ni država, v kateri ima sedež nosilec, imenovan v skladu s to prilogo, prvi nosilec te podatke, dokumente ali zahtevke brez odlašanja pošlje nosilcu, imenovanemu v skladu s to prilogo, in pri tem navede datum, ko so bili prvič predloženi. Ta datum je za drugega nosilca zavezujoč. Vendar nosilci držav niso odgovorni, niti ni mogoče šteti, da so sprejeli odločitev, če niso mogli ukrepati zato, ker so nosilci držav z zamudo posredovali podatke, dokumente ali zahtevke.
4. Kadar sporočanje podatkov poteka posredno prek organa za zvezo namembne države, začnejo roki za odgovor na zahtevke teči od dneva, ko je ta organ za zvezo prejel zahtevke, kot da bi ga prejel nosilec v tej državi.

Člen SSCI.3: Obseg in pravila izmenjave podatkov med zadevnimi osebami in nosilci

1. Države zagotovijo, da so potrebne informacije na voljo zadevnim osebam, da bi bile te obveščene o določbah, ki jih prinašata Protokol in ta priloga, da bi lahko tako uveljavljale svoje pravice. Prav tako poskrbijo za zagotavljanje storitev, prijaznih do uporabnikov.
2. Oseba, za katero se uporablja Protokol, je zadevnemu nosilcu dolžna posredovati informacije, dokumente ali dokazila, ki so potrebna za ugotovitev njenega položaja ali položaja njene družine, za določitev ali ohranitev njenih pravic in obveznosti ter za določitev zakonodaje, ki se uporablja, in njenih obveznosti po tej zakonodaji.
3. Zadevni nosilci nemudoma in v vseh primerih v rokih, določenih v zakonodaji zadevne države, zadevni osebi posredujejo informacije in izdajo dokumente, kolikor je to potrebno za uporabo Protokola in te priloge.

Zadevni nosilec sporoči svojo odločitev prosilcu, ki stalno ali začasno prebiva na ozemlju druge države, neposredno ali prek organa za zvezo države, v kateri stalno ali začasno prebiva. Pri zavrnitvi dajatev navede tudi razloge za njihovo zavrnitev, pravna sredstva in roke za pritožbo. Kopija te odločitve se pošlje drugim udeleženi nosilcem.

Člen SSCI.4: Obrazci, dokumenti in načini izmenjave podatkov

1. Ob upoštevanju člena SSCI.75 [Začasne določbe za obrazce in dokumente] in Dodatka SSCI-2 [Dokument o upravičenosti] se o strukturi, vsebini in obliki obrazcev in dokumentov, izdanih v imenu držav za namene izvajanja Protokola, dogovori specializirani odbor za koordinacijo sistemov socialne varnosti.
2. Prenos podatkov med nosilci ali organi za zvezo lahko poteka z elektronsko izmenjavo informacij o socialni varnosti, če to odobri specializirani odbor za koordinacijo sistemov socialne varnosti. Če se obrazci in dokumenti iz odstavka 1 izmenjujejo z elektronsko izmenjavo informacij o socialni varnosti, se pri tem upoštevajo pravila, ki se uporabljajo za ta sistem.

3. Kadar prenos podatkov med nosilci ali organi za zvezo ne poteka prek elektronske izmenjave informacij o socialni varnosti, zadevni nosilci in organi za zvezo uporabijo ustrezne ureditve za vsak primer posebej in dajo prednost uporabi elektronskih sredstev, kolikor je to mogoče.

4. Pri komuniciranju z zadevnimi osebami zadevni nosilci uporabljajo načine, ki so najprimernejši za vsak posamezen primer, in v največji možni meri dajejo prednost elektronskim sredstvom sporočanja.

Člen SSCI.5: Pravna vrednost dokumentov in dokazil, izdanih v drugi državi

1. Dokumenti, ki jih izda nosilec države in potrjujejo položaj neke osebe za namene uporabe Protokola in te priloge, ter dokazila, na podlagi katerih so izdani dokumenti, so za nosilce drugih držav sprejemljivi, dokler jih država, v kateri so bili ti dokumenti ali dokazila izdani, ne umakne ali razglasi za neveljavne.

2. V primeru dvoma o utemeljenosti dokumenta ali točnosti dejstev, ki so podlaga za navedbe v dokumentu, nosilec države, ki prejme dokument, zaprosi nosilca, ki je izdal dokument, za potrebna pojasnila in po potrebi za umik navedenega dokumenta. Nosilec, ki je izdal dokument, ponovno pretehta razloge za izdajo dokumenta in ga po potrebi prekliče.

3. V primeru dvoma o podatkih, ki so jih posredovale zadevne osebe, veljavnosti dokumenta ali potrebnih dokazil ali točnosti dejstev, ki so podlaga za navedbe v njih, nosilec v kraju stalnega ali začasnega prebivališča, v kolikor je mogoče, v skladu z odstavkom 2 na zahtevo pristojnega nosilca opravi potrebno preverjanje podatkov ali dokumenta.

4. Če zadevna nosilca ne dosežeta dogovora, se lahko zadeva prek pristojnih organov predloži specializiranemu odboru za koordinacijo sistemov socialne varnosti po preteku vsaj enega meseca po datumu, ko je bila vložena zahteva nosilca, ki je prejel dokument. Specializirani odbor za koordinacijo sistemov socialne varnosti si prizadeva uskladiti stališča v šestih mesecih po datumu, ko mu je bila zadeva predložena.

Člen SSCI.6: Začasna uporaba zakonodaje in začasna dodelitev dajatev

1. Če v tej prilogi ni določeno drugače, v primeru različnih stališč nosilcev ali organov dveh ali več držav o določitvi zakonodaje, ki se uporablja, za zadevno osebo začasno velja zakonodaja ene od teh držav, in sicer v prednostnem vrstnem redu, kot sledi:

- (a) zakonodaja države, kjer oseba dejansko izvaja zaposlitvene ali samozaposlitvene dejavnosti, če se te zaposlitvene ali samozaposlitvene dejavnosti izvajajo samo v eni državi;
- (b) zakonodaja države stalnega prebivališča, če je zadevna oseba zaposlena ali samozaposlena v dveh ali več državah in opravlja del svoje oziroma svojih dejavnosti v državi stalnega prebivališča ali če zadevna oseba ni niti zaposlena niti samozaposlena;
- (c) v vseh drugih primerih zakonodaja države, katere uporaba je bila najprej zahtevana, če oseba opravlja dejavnost oziroma dejavnosti v dveh ali več državah.

2. Če se stališča nosilcev ali organov dveh ali več držav o določitvi nosilca, pristojnega za zagotavljanje dajatev ali storitev, razlikujejo, je zadevna oseba, ki bi lahko uveljavljala pravico do teh dajatev ali storitev, če ne bi bilo tega spora, začasno upravičena do dajatev ali storitev, določenih v zakonodaji, ki jo uporablja nosilec v kraju njenega stalnega prebivališča, oziroma do dajatev ali storitev, določenih v zakonodaji, ki jo uporablja nosilec, kateremu je bila zahteva najprej predložena, če ne prebiva na ozemlju ene od zadevnih držav.

3. Če zadevna nosilca ali organa ne dosežeta dogovora, lahko pogodbenica zadevo predloži Specializiranemu odboru za koordinacijo sistemov socialne varnosti po preteku vsaj enega meseca po datumu, ko so bila izražena različna stališča iz odstavka 1 ali 2. Specializirani odbor za koordinacijo sistemov socialne varnosti poskuša uskladiti stališča v šestih mesecih po datumu, ko mu je bila zadeva predložena.

4. Če je ugotovljeno, da zakonodaja, ki se uporablja, ni zakonodaja države, v kateri je bila oseba začasno zavarovana, ali da nosilec, ki je začasno plačeval dajatve, ni pristojni nosilec, se nosilec, določen za pristojnega, kot tak upošteva za nazaj, in sicer najpozneje od datuma začasnega zavarovanja osebe ali od prve začasne dodelitve zadevnih dajatev, kot da te razlike v stališčih ne bi bilo.

5. Pristojni nosilec in nosilec, ki je začasno izplačal denarne prispevke ali začasno prejel dajatve, po potrebi uredita finančni položaj zadevne osebe v zvezi z začasno izplačanimi denarnimi prispevki in dajatvami v skladu s naslovom IV poglavja 2 [Povračilo izplačanih, vendar neupravičenih dajatev, povračilo začasnih izplačil in prispevkov, kompenzacija in pomoč na področju izterjav] te priloge.

Dajatve v naravi, ki jih je nosilec odobril začasno v skladu z odstavkom 2, povrne pristojni nosilec v skladu z naslovom IV [Finančne določbe] te priloge.

Člen SSCI.7: Začasni izračun dajatev in prispevkov

1. Če v tej prilogi k Protokolu ni določeno drugače, v primeru, ko je oseba upravičena do dajatve ali dolžna plačevati prispevek v skladu s Protokolom, pristojni nosilec pa nima vseh informacij v zvezi s stanjem v drugi državi, ki jih potrebuje za dokončni izračun zneska te dajatve ali prispevka, ta nosilec na zahtevo zadevne osebe to dajatev dodeli ali ta prispevek izračuna začasno, če je tak izračun mogoč na podlagi informacij, ki jih ima nosilec na voljo.

2. Zadevna dajatev ali prispevek se ponovno izračuna, ko zadevni nosilec prejme vsa potrebna dokazila ali dokumente.

POGLAVJE 3: DRUGE SPLOŠNE DOLOČBE ZA UPORABO PROTOKOLA

Člen SSCI.8: Drugi postopki med organi in nosilci

1. Dve ali več držav ali njihovi pristojni organi se lahko dogovorijo o postopkih, ki niso predvideni v tej prilogi, če ti postopki ne posegajo v pravice ali obveznosti zadevnih oseb.

2. Vsi sporazumi, sklenjeni v ta namen, se sporočijo specializiranemu odboru za koordinacijo sistemov socialne varnosti in navedejo v Dodatku SSCI-1 [Izvedbene določbe za dvostranske sporazume, ki so še v veljavi, in nove dvostranske izvedbene sporazume].

3. Določbe izvedbenih dogovorov, ki sta jih z istim namenom sklenili ena ali več držav, ali so podobne tistim iz odstavka 2 ter veljajo dan pred začetkom veljavnosti tega sporazuma, se še naprej uporabljajo za odnose med temi državami, če so navedene tudi v Dodatku SSCI-1 [Izvedbene določbe za dvostranske sporazume, ki so še v veljavi, in nove dvostranske izvedbene sporazume].

Člen SSCI.9: Preprečevanje prekrivanja dajatev

Kadar so dajatve, izplačljive po zakonodaji dveh ali več držav, vzajemno zmanjšane, mirujejo ali odvzete, se neizplačani zneski ob dosledni uporabi določb o zmanjšanju, začasni ustavitvi ali odpravi, ki jih določa zakonodaja zadevnih držav, delijo s številom zmanjšanih, mirujočih ali odvzetih dajatev, ne glede na druge določbe Protokola.

Člen SSCI.10: Elementi za določitev stalnega prebivališča

1. Če se stališča nosilcev dveh ali več držav o določitvi stalnega prebivališča osebe, za katero se uporablja Protokol, razlikujejo, ti nosilci sporazumno določijo središče interesov zadevne osebe na podlagi celostne ocene vseh razpoložljivih informacij v zvezi z ustreznimi dejstvi, med katerimi so lahko:

- (a) trajanje in neprekinjenost prisotnosti na ozemlju zadevnih držav;
- (b) okoliščine osebe, vključno z:
 - (i) značajem in posebnimi značilnostmi vsake dejavnosti, ki jo oseba opravlja, zlasti krajem, kjer se ta dejavnost običajno opravlja, stabilnostjo dejavnosti ter trajanjem vsake pogodbe o delu;
 - (ii) družinskim položajem te osebe in družinskimi vezmi;
 - (iii) opravljanjem kakršne koli nepridobitne dejavnosti;
 - (iv) pri študentih virom njihovega dohodka;
 - (v) stanovanjskim položajem te osebe, zlasti tem, kako trajen je;
 - (vi) državo, za katero se za davčne namene šteje, da je oseba njen rezident.

2. Kadar se zaradi različnih meril na podlagi ustreznih dejstev iz odstavka 1 nosilci ne morejo sporazumeti, se kot odločilen za določitev dejanskega stalnega prebivališča osebe šteje njen namen, kot je razviden iz teh dejstev in okoliščin, zlasti razlogov za njeno selitev.

3. Za središče interesa študenta, ki gre v drugo državo, da bi tam redno študiral, se ne šteje, da se v državi, v kateri študira, nahaja ves čas študija v tej državi, brez poseganja v možnost ovrženja te domneve.

4. Odstavek 3 se smiselno uporablja za družinske člane študenta.

Člen SSCI.11: Seštevanje dob

1. Za namene uporabe člena SSC.7 [Seštevanje dob] Protokola se pristojni nosilec obrne na nosilce držav, katerih zakonodaja je veljala tudi za zadevno osebo, da bi ugotovil, katere so vse dobe, dopolnjene v skladu z zakonodajami teh držav.

2. Zavarovalne dobe, dobe zaposlitve, samozaposlitve ali prebivanja, dopolnjene v skladu z zakonodajo države, se prištejejo k tistim, dopoljenim v skladu z zakonodajo katere koli druge države, če je to potrebno zaradi uporabe člena SSC.7 [Seštevanje dob] Protokola, če se ta obdobja ne prekrivajo.

3. Če se zavarovalna doba ali doba prebivanja, dopolnjena v okviru obveznega zavarovanja po zakonodaji ene države, prekriva z zavarovalno dobo, dopolnjeno v okviru prostovoljnega zavarovanja ali prostovoljnega nadaljevanja zavarovanja po zakonodaji druge države, se upošteva samo doba, dopolnjena v okviru obveznega zavarovanja.

4. Kadar se zavarovalna doba ali doba prebivanja, ki ni enakovredna doba, ki je dopolnjena po zakonodaji države, prekriva z enakovredno dobo po zakonodaji druge države, se upošteva samo doba, ki ni enakovredna doba.

5. Vsako dobo, ki je po zakonodaji dveh ali več držav enakovredna, upošteva samo nosilec države, po katere zakonodaji je bila zadevna oseba nazadnje obvezno zavarovana pred navedeno dobo. Če zadevna oseba pred navedeno dobo ni bila obvezno zavarovana po zakonodaji katere od držav, navedeno dobo upošteva nosilec države, katere zakonodaja je prvič obvezno veljala za zadevno osebo po navedeni dobi.

6. Če obdobja, v katerem so bile dopolnjene nekatere zavarovalne dobe ali dobe prebivanja po zakonodaji države, ni mogoče natančno določiti, se domneva, da se te dobe ne prekrivajo z zavarovalnimi dobami ali dobami prebivanja, dopolnjenimi po zakonodaji druge države, ter se te dobe upošteva, če je to ugodno za zadevno osebo in če jih je mogoče utemeljeno upoštevati.

Člen SSCI.12: Pravila za pretvorbo dob

1. Kadar so dobe, dopolnjene po zakonodaji države, izražene v enotah, ki se razlikujejo od enot, ki jih določa zakonodaja druge države, se pretvorba, potrebna za seštevanje v skladu s členom SSC.7 [Seštevanje dob] Protokola, opravi po naslednjih pravilih:

- (a) doba, ki se uporabi kot osnova za pretvorbo, je tista, ki jo je sporočil nosilec države, po zakonodaji katere je bila doba dopolnjena;
- (b) v primeru sistemov, v katerih so dobe izražene v dnevih, se pretvorba iz dni v druge enote in obratno ter pretvorba med različnimi sistemi, ki imajo za osnovo dneve, opravi v skladu z naslednjo preglednico:

Sistem, ki ima za osnovo	1 dan ustreza	1 teden ustreza	1 mesec ustreza	1 četrletje ustreza	Največje število dni v koledarskem letu
5 dni	9 uram	5 dnem	22 dnem	66 dnem	264 dnem
6 dni	8 uram	6 dnem	26 dnem	78 dnem	312 dnem
7 dni	6 uram	7 dnem	30 dnem	90 dnem	360 dnem

- (c) v primeru sistemov, v katerih so dobe izražene v enotah, ki niso dnevi,
 - (i) so trije meseci ali trinajst tednov enakovredni enemu četrletju in obratno;
 - (ii) je eno leto enakovredno štirim četrletjem, 12 mesecem ali 52 tednom in obratno;
 - (iii) se tedni pretvorijo v mesece in obratno tedni in meseci pretvorijo v dneve po pravilih za pretvorbo za sisteme, ki imajo za osnovo šest dni, iz tabele v točki (b);
- (d) v primeru sistemov, v katerih so dobe izražena v delih, se te številke pretvorijo v naslednjo manjšo celo enoto, pri čemer se uporabijo pravila iz točk (b) in (c). Deli let se pretvorijo v mesece, razen če zadevni sistem ne temelji na četrletjih;

(e) če je rezultat pretvorbe po tem odstavku del enote, se kot rezultat pretvorbe po tem odstavku šteje naslednja večja cela enota.

2. Skupna vsota dob, dopoljenih v enem koledarskem letu, zaradi uporabe odstavka 1 ne sme presegati števila dni, navedenega v zadnjem stolpcu preglednice v točki (b) odstavka 1, 52 tednov, 12 mesecev ali štiri četrletja.

Če dobe, ki se jih pretvarja, ustrezajo največji letni vrednosti dob po zakonodaji države, v kateri so bile dopolnjene, uporaba odstavka 1 v enem koledarskem letu ne sme pripeljati do dob, ki so krajše od največje možne letne vrednosti dob, ki jih določa zadevna zakonodaja.

3. Pretvorbe se izvedejo bodisi z eno samo operacijo, ki zajema vse dobe, sporočene kot seštevek, bodisi za vsako posamezno leto, če so bile dobe sporočene za vsako leto posebej.

4. Kadar nosilec sporoči dobe, izražene v dnevih, istočasno navede, ali ima sistem, ki ga izvaja, za osnovo pet, šest ali sedem dni.

NASLOV II: DOLOČITEV ZAKONODAJE, KI SE UPORABLJA

Člen SSCI.13: Podrobnosti v zvezi s členoma SSC.11 [Napoteni delavci] in SSC.12 [Opravljanje dejavnosti v dveh ali več državah] Protokola

1. Za namene uporabe točke (a) člena SSC.11(1) [Napoteni delavci] "oseba, ki opravlja dejavnost zaposlene osebe v državi za delodajalca, ki v tej državi običajno opravlja svojo dejavnost in jo ta delodajalec pošlje v drugo državo" vključuje osebo, ki se zaposli z namenom, da bi bila poslana v drugo državo, pod pogojem, da za zadevno osebo neposredno pred začetkom njene zaposlitve že velja zakonodaja države, v kateri ima njen delodajalec sedež.
2. Za namene uporabe točke (a) člena SSC.11(1) [Napoteni delavci] Protokola se besedilo „ki v tej državi običajno opravlja svojo dejavnost“ nanaša na delodajalca, ki običajno opravlja znaten del dejavnosti, razen zgolj dejavnosti notranjega upravljanja, na ozemlju države, v kateri ima sedež, ob upoštevanju vseh meril, ki opredeljujejo dejavnosti, ki jih opravlja zadevno podjetje. Ta merila morajo ustrezati posebnim značilnostim vsakega delodajalca in resničnemu značaju dejavnosti, ki jih opravlja.
3. Za namene uporabe točke (b) člena SSC.11 (1) [Napoteni delavci] se izraz „ki običajno opravlja dejavnost samozaposlene osebe“ nanaša na osebo, ki običajno opravlja znaten del dejavnosti na ozemlju države, v kateri ima ta oseba sedež. Natančneje, ta oseba je morala dejavnost opravljati že nekaj časa pred datumom, ko je želela koristiti določbe tega člena, in mora v vsakem obdobju začasne dejavnosti v drugi državi članici še naprej izpolnjevati pogoje za opravljanje svoje dejavnosti v državi sedeža, da bi lahko svojo dejavnost opravljala ob vrnitvi.
4. Za namene uporabe točke (b) člena SSC.11(1) [Napoteni delavci] se za ugotavljanje, ali je dejavnost, ki jo samozaposlena oseba namerava opravljati v drugi državi, „podobna“ dejavnosti, ki jo samozaposlena oseba običajno opravlja, uporablja merilo dejanske narave dejavnosti in ne morebitna opredelitev te zaposlitvene dejavnosti ali dejavnosti samozaposlene osebe, ki bi jo določila druga država članica.
5. Za namene uporabe člena SSC.12(1) in (5) [Opravljanje dejavnosti v dveh ali več državah] Protokola se oseba, ki "običajno opravlja dejavnost zaposlene osebe" v „eni ali več državah članicah in Združenem kraljestvu“ oziroma v „dveh ali več državah članicah“ nanaša na osebo, ki hkrati ali izmenično za isto podjetje ali delodajalca ali za različna podjetja ali delodajalce opravlja eno ali več ločenih dejavnosti v teh državah.
6. Za namene člena SSC.12(1) in (5) [Opravljanje dejavnosti v dveh ali več državah] Protokola za zaposlenega člana letalske posadke ali kabinskega osebja, ki običajno opravlja potniške ali tovarne storitve v zračnem prometu v dveh ali več državah, velja zakonodaja države, v kateri je domača baza, kakor je opredeljena v členu SSC.1 [Opredelitve pojmov] Protokola.
7. Pri določanju zakonodaje, ki se uporablja v skladu s členom SSC.12 [Opravljanje dejavnosti v dveh ali več državah] Protokola se postranske dejavnosti ne upoštevajo. Člen SSCI.15 [Postopek za uporabo člena SSC.12] te priloge se uporablja za vse primere iz tega člena.
8. Za namene uporabe člena SSC.12(2) in (6) [Opravljanje dejavnosti v dveh ali več državah članicah] Protokola se oseba, ki „običajno opravlja dejavnost samozaposlene osebe“ v „eni ali več državah članicah in Združenem kraljestvu“ ali v „dveh ali več državah članicah“ nanaša zlasti na osebo, ki hkrati ali izmenično opravlja eno ali več ločenih dejavnosti samozaposlene osebe v teh državah, ne glede na naravo teh dejavnosti.

9. Za razlikovanje dejavnosti iz odstavkov 5 in 8 od situacij, opisanih v členu SSC.11(1) [Napoteni delavci] Protokola, je odločilno pomena trajanje dejavnosti v eni ali več državah (ali je dejavnost stalna, ad hoc ali začasna). Za te namene se presodijo vsa ustrezna dejstva, v primeru zaposlenih oseb zlasti kraj dela, kot je opredeljen v pogodbi o zaposlitvi.

10. Za namene uporabe člena SSC.12(1) (2), (5) in (6) [Opravljanje dejavnosti v dveh ali več državah članicah] Protokola „znamen del zaposlitvene ali samozaposlitvene dejavnosti“, ki se izvaja v državi, pomeni, da se tam izvaja količinsko znaten del vseh dejavnosti zaposlene ali samozaposlene osebe, ki pa ni nujno glavni del teh dejavnosti.

11. Za določitev, ali se znaten del dejavnosti izvaja v državi, se upoštevajo naslednja okvirna merila:

(a) v primeru zaposlitvene dejavnosti delovni čas ali osebni prejemki in

(b) v primeru samozaposlitvene dejavnosti: promet, delovni čas, število opravljenih storitev ali prihodki od dela.

Če je delež, ugotovljen med splošno presojo, nižji od 25%, je to indikator, da se znaten del dejavnosti ne izvaja v zadevni državi.

12. Za namene uporabe točke (b) člena SSC.12(2) [Opravljanje dejavnosti v dveh ali več državah članicah] Protokola se „središče interesa“ dejavnosti samozaposlene osebe določi ob upoštevanju vseh elementov poklicne dejavnosti te osebe, zlasti kraja, v katerem je stalni sedež dejavnosti zadevne osebe, običajnega značaja ali trajanja izvajanih dejavnosti, števila opravljenih storitev in namena zadevne osebe, kot je razviden iz vseh okoliščin.

13. Za določitev zakonodaje, ki se uporablja v skladu z odstavkoma 10, 11 in 12, zadevni nosilci upoštevajo stanje, predvideno za naslednjih 12 koledarskih mesecev.

14. Če zadevna oseba svojo zaposlitveno dejavnost izvaja v dveh ali več državah v imenu delodajalca, ki ima sedež zunaj ozemlja držav, in kadar ta oseba stalno prebiva v državi, ne da bi tam izvajala večji del dejavnosti, za to osebo velja zakonodaja države stalnega prebivališča.

Člen SSCI.14: Postopki za uporabo člena SSC.10(3)(b) in člena SSC.10(4) [Splošna pravila] ter člena SSC.11 [Napoteni delavci] Protokola (o obveščanju zadevnih nosilcev)

1. Če v členu SSCI.15 [Postopek za uporabo člena SSC.12] te priloge ni določeno drugače, delodajalec oziroma zadevna oseba sama, če ne opravlja dejavnosti kot zaposlena oseba, po možnosti vnaprej obvesti pristojnega nosilca v državi, katere zakonodaja se uporablja, kadar oseba opravlja svojo dejavnost zunaj pristojne države. Ta nosilec zadevni osebi izda potrdilo iz člena SSCI.16(2) [Obveščanje zadevnih oseb in delodajalcev] te priloge ter nosilcu, ki ga imenuje pristojni organ države, v kateri se dejavnost opravlja, nemudoma da na voljo informacije o zakonodaji, ki se uporablja za to osebo, v skladu s točko (b) člena SSC.10(3) [Splošna pravila] ali členom SSC.11 [Napoteni delavci] Protokola.

2. Delodajalec v smislu člena SSC.10(4) [Splošna pravila] Protokola, ki ima zaposleno osebo na krovu plovila, ki pluje pod zastavo Združenega kraljestva ali države članice, o tem obvesti pristojnega nosilca v državi, katere zakonodaja se uporablja; če je le mogoče, se o tem obvešča vnaprej. Ta nosilec v skladu s členom SSC.10(4) [Splošna pravila] Protokola nemudoma da na voljo informacije o zakonodaji, ki se uporablja za zadevno osebo, nosilcu, ki ga imenuje pristojni organ države, pod katere zastavo pluje plovilo, na katerem bo delavec opravljal dejavnost.

Člen SSCI.15: Postopek za uporabo člena SSC.12 [Opravljanje dejavnosti v dveh ali več državah]
Protokola

1. Oseba, ki opravlja dejavnosti v dveh ali več državah ali kjer se uporablja člen SSC.12(5) ali (6) [Opravljanje dejavnosti v dveh ali več državah], o tem obvesti nosilca, ki ga imenuje pristojni organ države stalnega prebivališča.
 2. Imenovani nosilec v kraju stalnega prebivališča brez odlašanja določi zakonodajo, ki se uporablja za zadevno osebo, ob upoštevanju člena SSC.12 [Opravljanje dejavnosti v dveh ali več državah] Protokola in člena SSCI.13 [Podrobnosti v zvezi s členoma SSC.11 [Napoteni delavci] in SSC.12 [Opravljanje dejavnosti v dveh ali več državah] te priloge. Ta prva določitev je začasna. Nosilec o tej začasni določitvi obvesti imenovane nosilce vseh držav, v katerih se dejavnost opravlja.
 3. Začasna določitev zakonodaje, ki se uporablja, kot določa odstavek 2, postane dokončna v dveh mesecih potem, ko so bili nosilci, ki so jih imenovali pristojni organi zadevne države, v skladu z odstavkom 2 o njej obveščeni, razen če je zakonodaja že dokončno določena na podlagi odstavka 4 ali če vsaj eden izmed zadevnih nosilcev do konca tega dvomesečnega roka obvesti nosilca, ki ga je imenoval pristojni organ države stalnega prebivališča, da zaenkrat ne more sprejeti določitve ali da ima o tem drugačno stališče.
 4. Kadar obstaja negotovost glede opredelitve zakonodaje, ki naj se uporablja, in morajo zato nosilci ali organi ene ali več držav članic in Združenega kraljestva vzpostaviti stike, se na zahtevo enega ali več nosilcev, ki so jih imenovali pristojni organ zadevnih držav, ali pristojnih organov samih zakonodaja, ki naj se uporablja za zadevno osebo, določi soglasno, ob upoštevanju člena SSC.12 [Opravljanje dejavnosti v dveh ali več državah] Protokola in ustreznih določb člena SSC.13 [Podrobnosti v zvezi s členoma SSC.11 [Napoteni delavci] in SSC.12 [Opravljanje dejavnosti v dveh ali več državah] te priloge.
- Če se stališča zadevnih nosilcev ali pristojnih organov razlikujejo, se ti organi skušajo dogovoriti v skladu z zgoraj določenimi pogoji, ob tem pa se uporabi člen SSCI.6 [Začasna uporaba zakonodaje in začasna dodelitev dajatev] te priloge.
5. Pristojni nosilec države, za zakonodajo katere se določi, da se začasno ali dokončno uporablja, o tej odločitvi brez odlašanja obvesti zadevno osebo.
 6. Če zadevna oseba ne zagotovi informacij iz odstavka 1, se ta člen uporablja na pobudo nosilca, ki ga imenuje pristojni organ v državi stalnega prebivališča, takoj ko ta izve za okoliščine navedene osebe, morda prek drugega zadevnega nosilca.

Člen SSCI.16: Obveščanje zadevnih oseb in delodajalcev

1. Pristojni nosilec države, katere zakonodaja se določi za uporabo na podlagi naslova II [Določitev zakonodaje, ki se uporablja] Protokola, zadevno osebo in po potrebi tudi njenega/njene delodajalca/delodajalce obvesti o obveznostih, določenih v tej zakonodaji. Za izpolnitev formalnosti, določenih v tej zakonodaji, jim nudi potrebno pomoč.
2. Pristojni nosilec države, katere zakonodaja se uporablja v skladu z določbo iz naslova II [Določitev zakonodaje, ki se uporablja] Protokola, na zahtevo zadevne osebe ali delodajalca potrdi uporabo te zakonodaje ter po potrebi navede datum, do katerega se uporablja, in pod kakšnimi pogoji.

Člen SSCI.17: Sodelovanje med nosilci

1. Zadevni nosilci pristojnemu nosilcu države, katere zakonodaja se na podlagi naslova II [Določitev zakonodaje, ki se uporablja] Protokola uporablja za osebo, sporočijo potrebne informacije za določitev datuma, ko naj se ta zakonodaja začne uporabljati, in prispevkov, ki so jih ta oseba in njen delodajalec / njeni delodajalci dolžni plačati po tej zakonodaji.
2. Pristojni nosilec države, katere zakonodaja se na podlagi naslova II [Določitev zakonodaje, ki se uporablja] Protokola uporablja za določeno osebo, da informacije o datumu, s katerim se ta zakonodaja začne uporabljati, na voljo nosilcu, ki ga je imenoval pristojni organ države, katere zakonodaja je nazadnje veljala za to osebo.

Člen SSCI.18: Sodelovanje v primeru dvoma o veljavnosti izdanih dokumentov glede zakonodaje, ki se uporablja

1. V primeru dvoma o veljavnosti dokumenta, ki potrjuje položaj osebe za namene zakonodaje, ki se uporablja, ali točnosti dejstev, ki so podlaga za izdajo dokumenta, nosilec v državi, ki prejme dokument, od nosilca, ki je dokument izdal, zahteva, da mu da potrebna pojasnila in po potrebi umakne ali popravi navedeni dokument. Nosilec, ki zahtevo poda, jo utemelji ter zagotovi ustrezno dokazno dokumentacijo, ki je bila razlog zanjo.
2. Ko nosilec, ki je dokument izdal, prejme tako zahtevo, ponovno preuči razloge za izdajo dokumenta in ga, če odkrije napako, umakne ali popravi v 30 delovnih dneh od prejema zahteve. Umik ali popravek ima retroaktivni učinek. Če pa bi lahko bil izid nesorazmeren, zlasti če bi lahko oseba izgubila status zavarovanca v vseh zadevnih državah za celo obdobje ali za del tega obdobja, države preučijo možnost bolj sorazmerne ureditve v tem primeru. Če nosilec, ki je izdal dokument, na podlagi dokazil, ki jih ima na razpolago, ugotovi, da je uporabnik dokumenta goljufal, brez odlašanja in z retroaktivnim učinkom umakne ali popravi dokument.

NASLOV III: POSEBNE DOLOČBE V ZVEZI Z RAZLIČNIMI VRSTAMI DAJATEV

POGLAVJE 1: DAJATVE ZA BOLEZEN, MATERINSTVO IN ENAKOVREDNE STORITVE ZA OČETOVSTVO

Člen SSCI.19: Splošne izvedbene določbe

1. Pristojni organi ali nosilci zagotavljajo, da so zavarovanim osebam na voljo vsi potrebni podatki o postopkih in pogojih za odobritev storitev, kadar so te storitve zagotovljene na ozemlju države, ki ni država pristojnega nosilca.
2. Ne glede na točko (a) člena SSC.6 [Enako obravnavanje dajatev, dohodka, dejstev ali dogodkov] Protokola lahko država postane odgovorna za stroške dajatev v skladu s členom SSC.20 [Vlagatelj zahtevka za pokojnino] Protokola samo, če je zavarovana oseba vložila zahtevek za pokojnino v skladu z zakonodajo te države ali skladno s členi SSC.21 [Pravica do storitev po zakonodaji države stalnega prebivališča] do SSC.27 [Prispevki upokojencev] Protokola, če zavarovana oseba prejema pokojnino v skladu z zakonodajo te države.

Člen SSCI.20: Sistem, ki se uporablja v primeru več kot enega sistema v državi stalnega ali začasnega prebivališča

Če zakonodaja države stalnega ali začasnega prebivališča vsebuje več kot en sistem zdravstvenega zavarovanja za primere bolezni, materinstva ali očetovstva za več kot eno kategorijo zavarovanih oseb, se v skladu s členi SSC.15 [Stalno prebivališče v državi, ki ni pristojna država], SSC.17(1) [Začasno bivanje zunaj pristojne države], SSC.18 [Potovanje za pridobitev storitev – Odobritev ustreznega zdravljenja zunaj države stalnega prebivališča], SSC.20 [Vlagatelj zahtevka za pokojnino], SSC.22 [Neobstoj pravice do storitev po zakonodaji države stalnega prebivališča] ter SSC.24 [Stalno prebivališče družinskih članov v državi, v kateri upokojenec nima stalnega prebivališča] Protokola uporabljajo določbe zakonodaje o splošnem sistemu za zaposlene delavce.

Člen SSCI.21: Stalno prebivališče v državi, ki ni pristojna država

Postopek in obseg pravice

1. Za namene uporabe člena SSC.15 [Stalno prebivališče v državi, ki ni pristojna država] Protokola se mora zavarovana oseba ali njeni družinski člani nemudoma prijaviti pri nosilcu v kraju stalnega prebivališča. Njihova pravica do storitev v državi stalnega prebivališča se potrdi z dokumentom, ki ga izda pristojni nosilec na zahtevo zavarovane osebe ali na zahtevo nosilca v kraju stalnega prebivališča.
2. Dokument iz odstavka 1 ostane veljaven, dokler pristojni nosilec ne obvesti nosilca v kraju stalnega prebivališča o njegovem preklicu.

Nosilec v kraju stalnega prebivališča pristojnega nosilca obvesti o vsaki prijavi v skladu z odstavkom 1 in o vsaki spremembi ali preklicu te prijave.

3. Ta člen se smiselno uporablja za osebe iz členov SSC.20 [Vlagatelj zahtevka za pokojnino], SSC.22 [Neobstoj pravice do storitev po zakonodaji države stalnega prebivališča] in SSC.23 [Pokojnine po zakonodaji ene ali več držav članic, ki niso države stalnega prebivališča, kadar je pravica do dajatev v slednji državi], SSC.24 [Stalno prebivališče družinskih članov v državi, v kateri upokojenec nima stalnega prebivališča].

Povračilo

4. Če ima oseba ali njeni družinski člani:
- (a) izdan dokument iz odstavka 1;
 - (b) je ta dokument registriran pri nosilcu v kraju stalnega prebivališča v skladu z odstavkom 1 ter
 - (c) je oseba plačala ali so njeni družinski člani plačali zdravstveno dajatev državi stalnega prebivališča ali je bila ta plačana v njihovem imenu kot del vloge za dovoljenje za vstop, začasno bivanje, delo ali stalno prebivanje v tej državi,

lahko ta oseba ali njeni družinski člani pri nosilcu v državi stalnega prebivališča zahtevajo za povračilo (v celoti ali delno, odvisno od primera) plačane zdravstvene dajatve.

4. Če je zahtevek vložen v skladu z odstavkom 1, nosilec države stalnega prebivališča odloči o tem zahtevku v treh koledarskih mesecih od dneva prejema zahtevka in izvrši vsa povračila v skladu s tem členom.

5. Če je obdobje veljavnosti dokumenta iz odstavka 1 krajše od obdobja, za katero je bila plačana zdravstvena dajatev, povrnjeni znesek ne presega tistega deleža zdravstvene dajatve, ki ustreza obdobju, za katero je bil dokument izdan.

6. Če je zdravstveno dajatev plačala druga oseba v imenu osebe, za katero se uporablja ta člen, se lahko povračilo izplača tej drugi osebi.

Člen SSCI.22: Prebivanje v državi, ki ni pristojna država

Postopek in obseg pravice

1. Za uporabo člena SSC.17 [Začasno bivanje zunaj pristojne države] Protokola zavarovana oseba izvajalcu zdravstvene oskrbe v državi začasnega prebivališča predloži dokument o upravičenosti, ki ga je izdal pristojni nosilec in ki potrjuje njeno upravičenje do storitev. Če zavarovana oseba nima takega dokumenta, se nosilec v kraju začasnega prebivališča, na zahtevo ali po potrebi, za njegovo pridobitev obrne na pristojnega nosilca.

2. Iz tega dokumenta je razvidno, da ima zavarovana oseba pravico do storitev v skladu z merili, določenimi v členu SSC.17 [Začasno bivanje zunaj pristojne države] Protokola, pod enakimi pogoji, kot veljajo za osebe, zavarovane v skladu z zakonodajo države začasnega prebivališča, poleg tega izpolnjuje zahteve iz Dodatka SSCI.2.

3. Storitve iz člena SSC.17(1) [Začasno bivanje zunaj pristojne države] Protokola obsegajo storitve, ki se zagotavljajo v državi začasnega prebivališča v skladu z njeno zakonodajo in so potrebne iz zdravstvenih razlogov, tako da se zavarovana oseba pred predvidenim koncem začasnega prebivanja ne bi bila prisiljena vrniti v pristojno državo, da bi bila deležna potrebnega zdravljenja.

Postopek ter načini kritja in povračila stroškov storitev

4. Če je zavarovana oseba dejansko krila stroške vseh ali dela storitev, zagotovljenih v okviru člena SSC.17 [Začasno bivanje zunaj pristojne države] Protokola, in zakonodaja, ki jo uporablja nosilec v kraju začasnega prebivališča, predvideva možnost povračila teh stroškov zavarovani osebi, lahko zavarovana oseba zahtevek za povračilo naslovi na nosilca v kraju začasnega prebivališča. V tem primeru ji ta nosilec neposredno povrne znesek stroškov, ki ustreza zadevnim storitvam v mejah in pod pogoji stopenj povračil, ki jih določa njegova zakonodaja.

5. Če zahteva za povračilo teh stroškov ni bila neposredno naslovljena na nosilca v kraju začasnega prebivališča, nastale stroške zadevni osebi povrne pristojni nosilec v skladu s stopnjami povračil, ki jih uporablja nosilec v kraju začasnega prebivališča, ali zneski, ki bi se povrnili nosilcu v kraju začasnega prebivališča, če bi se v zadevnem primeru uporabil člen SSCI.47 te priloge SSCI.47 [Načela] k Protokolu.

Nosilec v kraju začasnega prebivališča pristojnemu nosilcu na zahtevo zagotovi potrebne podatke o teh stopnjah ali zneskih.

6. Z odstopanjem od odstavka 5 lahko pristojni nosilec nastale stroške povrne v mejah in po stopnjah, ki jih določa njegova zakonodaja, če se zavarovana oseba strinja, da se zanjo uporabi ta določba.

7. Če zakonodaja države začasnega prebivališča ne predvideva povračila stroškov v skladu z odstavki 4 in 5 v zadevnem primeru, lahko pristojni nosilec povračilo ustreznih stroškov opravi v mejah in stopnjah, ki jih določa njegova zakonodaja, ne da bi bilo za to potrebno soglasje zavarovane osebe.

8. Povračilo, ki ga prejme zavarovana oseba, v nobenem primeru ne sme presežati zneska stroškov, ki jih je ta oseba dejansko imela.

9. Kadar so izdatki veliki, lahko pristojni nosilec zavarovani osebi izplača ustrezen predujem takoj, ko zadevna oseba pri njem vloži zahtevo za povračilo.

Družinski člani

10. Odstavki 1 do 9 se smiselno uporabljajo za družinske člane zavarovane osebe.

Povračilo za študente

11. Kadar oseba:

- (a) ima veljaven dokument o upravičenosti iz Dodatka SSCI-2, ki ga je izdal pristojni nosilec;
- (b) je bila sprejeta na visokošolski zavod v državi, ki ni pristojna država (država študija), da lahko opravlja redni študij v visokošolskem izobraževalnem programu, ki ga priznava ta država, vključno z diplomami, spričevali ali doktorati, pridobljenimi na visokošolskem zavodu, kar lahko vključuje pripravljalni tečaj pred tem izobraževanjem v skladu z nacionalnim pravom ali obvezno usposabljanje;
- (c) v obdobju, na katerega se nanaša zdravstvena dajatev, ne opravlja ali ni opravljala dejavnosti zaposlene ali samozaposlene osebe v državi študija;
- (d) je plačala zdravstveno dajatev državi študija ali je bila ta plačana v njenem imenu kot del vloge za izdajo dovoljenja za vstop, začasno ali stalno prebivanje za namene rednega študija v tej državi;

ta oseba lahko pri nosilcu države študija zahteva povračilo (v celoti ali delno, odvisno od primera) plačane zdravstvene dajatve.

12. Če je zahtevek vložen v skladu z odstavkom 11, nosilec države študija ta zahtevek obravnava in poravnava v razumnem roku, vendar najpozneje v šestih koledarskih mesecih od dneva prejema zahtevka, in izvrši kakršno koli povračilo v skladu s tem členom.

13. Kadar je obdobje veljavnosti dokumenta o upravičenosti iz točke (a) odstavka 11 krajše od obdobja, za katero je bila plačana zdravstvena dajatev, je znesek povrnjene zdravstvene dajatve enak plačanemu znesku, ki ustreza obdobju veljavnosti navedenega dokumenta.
14. Če je zdravstveno dajatev plačala druga oseba v imenu osebe, za katero se uporablja ta člen, se lahko povračilo izplača tej drugi osebi.
15. Odstavki 11 do 14 se smiselno uporabljajo za družinske člane zavarovane osebe.
16. Ta člen se preneha uporabljati dvanajst mesecev po začetku veljavnosti tega sporazuma.
17. Oseba, ki je izpolnjevala pogoje iz odstavka 11 v obdobju med začetkom veljavnosti tega sporazuma in datumom iz odstavka 16, lahko za to obdobje ob začetku veljavnosti tega člena vloži zahtevek za povračilo v skladu z odstavkom 11.
18. Z odstopanjem od člena SSC.5(1) [Enako obravnavanje] lahko država študija v skladu s svojo nacionalno zakonodajo zaračuna dajatve za storitve, ki ne izpolnjujejo meril iz točke (a) člena SSC.17(1) [Začasno bivanje zunaj pristojne države] in ki se opravijo osebi, za katero je bilo izvršeno povračilo med začasnim bivanjem te osebe za obdobje, na katero se povračilo nanaša.

Člen SSCI.23: Načrtovano zdravljenje

Postopek za izdajo dovoljenja

1. Za namene uporabe člena SSC.18 (1) [Potovanje za pridobitev storitev – Odobritev ustreznega zdravljenja zunaj države stalnega prebivališča] Protokola zavarovana oseba nosilcu v kraju začasnega prebivališča predloži dokument, ki ga je izdal pristojni nosilec. V tem členu pristojni nosilec pomeni nosilca, ki krije stroške načrtovanega zdravljenja; v primerih iz člena SSC.18(4) [otovanje za pridobitev storitev – Odobritev ustreznega zdravljenja zunaj države stalnega prebivališča] in SSC.25(5) [Začasno bivanje upokojenca ali njegovih družinskih članov v državi, v kateri nimajo stalnega prebivališča – začasno bivanje v pristojni državi – odobritev ustreznega zdravljenja zunaj države stalnega prebivališča] Protokola, v katerih se stroški zdravstvenih storitev, ki se zagotovijo v državi stalnega prebivališča, povrnejo v pavšalnih zneskih, za pristojnega nosilca velja nosilec v kraju stalnega prebivališča.

2. Če zavarovana oseba v pristojni državi nima stalnega prebivališča, za dovoljenje zaprosi nosilca iz kraja stalnega prebivališča, ki to nemudoma posreduje pristojnemu nosilcu.

V tem primeru nosilec v kraju stalnega prebivališča z izjavo potrdi, da so pogoji iz drugega stavka člena SSC.18(2) [Potovanje za pridobitev storitev – odobritev ustreznega zdravljenja zunaj države stalnega prebivališča] Protokola v državi stalnega prebivališča izpolnjeni.

Pristojni nosilec lahko izdajo dovoljenja zavrne le, če v skladu z oceno nosilca v kraju stalnega prebivališča pogoji iz drugega stavka člena SSC.18(2) [Potovanje za pridobitev storitev – odobritev ustreznega zdravljenja zunaj države stalnega prebivališča] Protokola v državi stalnega prebivališča zavarovane osebe niso izpolnjeni ali če se lahko enako zdravljenje zagotovi v pristojni državi, in sicer v roku, ki je sprejemljiv z medicinskega vidika, ob upoštevanju trenutnega zdravstvenega stanja in verjetnega poteka bolezni zadevne osebe.

Pristojni nosilec obvesti nosilca v kraju stalnega prebivališča o svoji odločitvi.

Če odgovor ne prispe v roku, določenem z nacionalno zakonodajo, se šteje, da je dovoljenje izdal pristojni nosilec.

3. Če zavarovana oseba, ki nima stalnega prebivališča v pristojni pogodbenici, potrebuje nujno zdravljenje življenjskega pomena, v skladu z drugim stavkom člena SSC.18(2) [Potovanje za pridobitev storitev – odobritev ustreznega zdravljenja zunaj države stalnega prebivališča] Protokola dovoljenja ni mogoče zavrniti, dovoljenje pa v imenu pristojnega nosilca izda nosilec v kraju stalnega prebivališča, ki o tem brez odlašanja obvesti pristojnega nosilca.

Pristojni nosilec sprejme ugotovitve in možnosti zdravljenja v kontekstu potrebe po nujnem zdravljenju življenjskega pomena, ki jih določijo zdravniki, ki jih pooblasti nosilec države stalnega prebivališča, ki izda odobritev.

4. Med celotnim potekom postopka za izdajo dovoljenja si pristojni nosilec pridržuje pravico, da zavarovano osebo napoti na zdravniški pregled, ki ga opravi zdravnik po njegovi lastni izbiri v pogodbenici začasnega ali stalnega prebivališča.

5. Nosilec v kraju stalnega prebivališča brez poseganja v odločitev glede odobritve obvesti pristojnega nosilca, če je z zdravstvenega vidika primerno dodatno zdravljenje, ki ga zajema obstoječa odobritev.

Kritje stroškov zdravstvenih storitev, ki jih je povzročila zavarovana oseba

6. Brez poseganja v odstavke 7 člena SSCI.22(4) in (5) [Prebivanje v državi, ki ni pristojna država] se ta priloga uporablja smiselno.

7. Če je zavarovana oseba dejansko sama krila stroške ali del stroškov za odobrene zdravstvene storitve in so stroški, ki jih je pristojni nosilec obvezan povrniti nosilcu v kraju začasnega prebivališča ali zavarovani osebi v skladu z odstavkom 6 (dejanski stroški), nižji od stroškov, ki bi jih moral prevzeti za enako zdravljenje v pristojni državi (teoretični stroški), pristojni nosilec na zahtevo povrne stroške zdravljenja, ki jih je ta imela, do višine, za katero teoretični stroški presegajo dejanske stroške. Vendar povrnjeni znesek ne sme presegati stroškov, ki jih je zavarovana oseba dejansko imela, ter se lahko upošteva znesek, ki bi ga zavarovana oseba morala plačati, če bi bila zdravstvena storitev opravljena v pristojni državi.

Kritje potnih stroškov in stroškov bivanja v okviru načrtovanega zdravljenja

8. Kadar nacionalna zakonodaja pristojnega nosilca zagotavlja povračilo potnih stroškov in stroškov bivanja, ki so neločljivo povezani z zdravljenjem zavarovane osebe, te stroške za zadevno osebo in po potrebi osebo, ki jo spremlja, krije ta nosilec, kadar je odobreno zdravljenje v drugi državi.

Družinski člani

9. Odstavki 1 do 8 se smiselno uporabljajo za družinske člane zavarovane osebe.

Člen SSCI.24: Denarne dajatve za nezmožnost za delo v primeru začasnega ali stalnega prebivališča v državi, ki ni pristojna država.

Postopek, predpisan za zavarovano osebo

1. Če zakonodaja pristojne države zahteva, da zavarovana oseba predloži potrdilo, da bi se ji priznale denarne dajatve v zvezi z nezmožnostjo za delo na podlagi člena SSC.19(1) [Denarne dajatve] Protokola, zavarovana oseba zdravnika v državi stalnega prebivališča, ki je ugotovil njeno zdravstveno stanje, zaprosi za potrditev njene nezmožnosti za delo in verjetno trajanje te nezmožnosti.

2. Zavarovana oseba pošlje potrdilo pristojnemu nosilcu v roku, ki ga določa zakonodaja pristojne države.

3. Če lečeči zdravniki v državi stalnega prebivališča ne izdajajo potrdil o nezmožnosti za delo in če so ta potrdila potrebna v skladu z zakonodajo pristojne države, zadevna oseba vloži zahtevek neposredno pri nosilcu v kraju stalnega prebivališča. Ta nosilec brez odlašanja poskrbi, da se zdravstveno oceni nezmožnost osebe za delo in da se sestavi potrdilo iz odstavka 1. Potrdilo se takoj posreduje pristojnemu nosilcu.

4. Predložitev dokumenta iz odstavkov 1, 2 in 3 zavarovane osebe ne odvezuje od izpolnjevanja obveznosti, določenih z zakonodajo, ki se uporablja, zlasti obveznosti do njenega delodajalca. Delodajalec ali pristojni nosilec lahko po potrebi zaposlenega pozove k dejavnostim, namenjenim spodbujanju in podpiranju vrnitve zavarovane osebe v delovno okolje.

Postopek, predpisan za nosilca v državi stalnega prebivališča

5. Na zahtevo pristojnega nosilca nosilec v kraju stalnega prebivališča opravi vse potrebne upravne preglede ali zdravstvene preglede zadevne osebe v skladu z zakonodajo, ki se zanj uporablja. Poročilo zdravnika, ki je opravil pregled – zlasti o verjetnem trajanju nezmožnosti za delo –, nosilec v kraju stalnega prebivališča brez odlašanja posreduje pristojnemu nosilcu.

Postopek, predpisan za pristojnega nosilca

6. Pristojni nosilec si pridrži pravico, da zavarovanca napoti na zdravniški pregled k zdravniku po svoji izbiri.

7. Brez poseganja v drugi stavek člena SSC.19(1) [Denarne dajatve] Protokola pristojni nosilec izplača denarne dajatve neposredno zadevni osebi in po potrebi o tem obvesti nosilca v kraju stalnega prebivališča.

8. Za uporabo člena SSC.19(1) [Denarne dajatve] Protokola so navedbe v potrdilu o nezmožnosti za delo zavarovane osebe, ki je bilo sestavljeno v drugi državi na podlagi zdravniških ugotovitev zdravnika, ki je opravil pregled, ali nosilca, enako pravno veljavne kot potrdilo, sestavljeno v pristojni državi.

9. Če pristojni nosilec zavrne izplačilo denarnih dajatev, o tej svoji odločitvi obvesti zavarovano osebo in tudi nosilca v kraju stalnega prebivališča.

Postopek v primeru prebivanja v državi, ki ni pristojna država

10. Določbe odstavkov 1 do 9 se smiselno uporabljajo, kadar zavarovana oseba začasno prebiva v državi, ki ni pristojna država.

Člen SSCI.25: Prispevki upokojencev

Če oseba pokojnino prejema od več kot ene države, znesek prispevkov, ki se odtegnejo od vseh izplačanih pokojnin, nikakor ne sme presegati zneska, ki bi ga bila dolžna plačati oseba z enakim zneskom pokojnine, prejetim od pristojne države.

Člen SSCI.26: Posebni izvedbeni ukrepi

1. Če je oseba ali skupina oseb na zahtevo izvzeta iz obveznega zdravstvenega zavarovanja in te osebe torej niso vključene v sistem zdravstvenega zavarovanja, za katerega se uporablja Protokol,

nosilec v državi zgolj na podlagi tega izvzetja ni odgovoren za kritje stroškov storitev ali denarnih dajatev, ki so bile zagotovljene tem osebam ali njihovim družinskim članom v skladu s poglavjem I [Dajatve za bolezen, materinstvo in enakovredna dajatev za očetovstvo] naslova III Protokola.

2. Če osebe iz odstavka 1 in njihovi družinski člani stalno prebivajo v državi, v kateri pravica do storitev ni pogojena z zavarovanjem ali dejavnostjo zaposlene ali samozaposlene osebe, so te osebe dolžne plačati celotne stroške storitev, ki so bile zagotovljene v državi njihovega stalnega prebivališča.

POGLAVJE 2: DAJATVE ZA NESREČE PRI DELU IN POKLICNE BOLEZNI

Člen SSCI.27: Pravica do storitev in denarnih dajatev v primeru stalnega ali začasnega bivanja v državi, ki ni pristojna država

1. Za namene uporabe člena SSC.31 [Pravica do storitev in denarnih dajatev] Protokola se smiselno uporabljajo postopki iz člena SSCI.21 [Stalno prebivališče v državi, ki ni pristojna država] za SSCI.24 [Dajatve v zvezi z nezmožnostjo za delo v primeru začasnega ali stalnega prebivališča v državi, ki ni pristojna država].

2. Če nosilec države začasnega ali stalnega prebivališča zagotovi posebne storitve zaradi nesreč pri delu in poklicnih boleznih v skladu z nacionalno zakonodajo, o tem brez odlašanja obvesti pristojnega nosilca.

Člen SSCI.28: Postopek v primeru nesreč pri delu ali poklicne bolezni, ki nastopi v državi, ki ni pristojna država

1. Kadar se nesreča pri delu prvič pripeti na ozemlju države, ki ni pristojna država, ali se poklicna bolezen zdravniško prvič ugotovi na tem ozemlju, je treba nesrečo pri delu ali poklicno bolezen prijaviti v skladu z določbami zakonodaje pristojne države, če seznanitev ali obvestilo v okviru nacionalne zakonodaje obstaja, ne da bi to vplivalo na druge uporabne pravne določbe, ki veljajo na ozemlju države, kjer se je nesreča pri delu pripetila ali kjer je bila poklicna bolezen prvič zdravniško ugotovljena, in ki se v takšnih primerih še naprej uporabljajo. Prijava ali obvestilo se naslovi na pristojnega nosilca.

2. Nosilec države, na katere ozemlju se je pripetila nesreča pri delu ali je bila prvič zdravniško ugotovljena poklicna bolezen, pristojnemu nosilcu pošlje zdravniška potrdila, pripravljena na ozemlju te države.

3. Če v primeru nesreče na poti v službo ali iz nje na ozemlju države, ki ni pristojna država, obstajajo razlogi za izvedbo preiskave na ozemlju prve države, da bi določili upravičenost do zadevne storitve, lahko pristojni nosilec v ta namen imenuje osebo in o tem obvesti organe te države. Nosilci med seboj sodelujejo, da bi preučili vse ustrezne informacije in uradna poročila ter vse druge dokumente, povezane z nesrečo.

4. Ob koncu zdravljenja se na zahtevo pristojnega nosilca pošlje podrobno poročilo, kateremu so priložena zdravniška potrdila o trajnih posledicah nesreče ali bolezni ter zlasti o trenutnem stanju poškodovane osebe in okrevanju ali stabilizaciji njenega zdravstvenega stanja. Ustrezne pristojbine plača nosilec v kraju stalnega prebivališča oziroma nosilec v kraju začasnega prebivališča po stopnji, ki jo uporablja ta nosilec, vendar se zaračunajo pristojnemu nosilcu.

5. Pristojni nosilec na zahtevo obvesti nosilca v kraju stalnega ali začasnega prebivališča o odločitvi, ki določa datum okrevanja ali stabilizacije zdravstvenega stanja, in po potrebi o odločitvi v zvezi z dodelitvijo pokojnine.

Člen SSCI.29: Dvom glede poklicne narave nesreče ali bolezni

1. Kadar pristojni nosilec izpodbija uporabo zakonodaje o nesrečah pri delu in poklicnih boleznih v okviru člena SSC.31(2) [Pravica do storitev in denarnih dajatev] Protokola, o tem brez odlašanja obvesti nosilca v kraju stalnega prebivališča ali nosilca v kraju začasnega prebivališča, ki je zagotovila storitve, za katere se nato šteje, da spadajo v zdravstveno zavarovanje.

2. Če je bila o tem sprejeta dokončna odločitev, pristojni nosilec brez odlašanja obvesti nosilca v kraju stalnega prebivališča ali nosilca v kraju začasnega prebivališča, ki je zagotovil storitve.

Če se ugotovi, da se nesreča ni pripetila pri delu ali da ne gre za poklicno bolezen, se storitve še naprej zagotavljajo kot zdravstvene storitve, če je zadevna oseba do njih upravičena.

Če se ugotovi, da se je nesreča pripetila pri delu ali da gre za poklicno bolezen, veljajo zdravstvene storitve, zagotovljene zadevni osebi, kot storitve zaradi nesreče pri delu ali poklicne bolezni od datuma, ko se je nesreča pri delu pripetila oziroma je bila poklicna bolezen prvič zdravstveno ugotovljena.

3. Drugi pododstavek člena SSCI.6(5) [Začasna uporaba zakonodaje in začasna dodelitev dajatev] te priloge se uporablja smiselno.

Člen SSCI.30: Postopek v primeru izpostavljenosti tveganjem za nastanek poklicne bolezni v dveh ali več državah

1. V primeru iz člena SSC.33 [Dajatve za poklicno bolezen, kadar je bila oseba, ki je zbolela za to boleznijo, izpostavljena enakemu tveganju v več državah] Protokola, se seznanitev ali obvestilo o poklicni bolezni pošlje pristojnemu nosilcu za poklicne bolezni v zadnji državi, po zakonodaji katere je zadevna oseba zadnjič opravljala dejavnost, ki bi lahko povzročila zadevno bolezen.

Če nosilec, ki mu je bila poslana seznanitev ali obvestilo, ugotovi, da se je dejavnost, ki bi lahko povzročila zadevno poklicno bolezen, nazadnje izvajala po zakonodaji druge države, pošlje seznanitev ali obvestilo in vse spremne dokumente zadevnemu nosilcu v tej državi.

2. Kadar nosilec države, po zakonodaji katere je zadevna oseba nazadnje opravljala dejavnost, ki bi lahko povzročila zadevno poklicno bolezen, ugotovi, da ta oseba ali njeni svojci ne izpolnjujejo pogojev te zakonodaje, med drugim zato, ker zadevna oseba v tej državi nikoli ni opravljala dejavnosti, ki bi lahko povzročila zadevno poklicno bolezen, ali ker zadevna država ne priznava poklicne narave nesreče, nosilcu države, po zakonodaji katere je ta oseba opravljala dejavnost, ki bi lahko povzročila zadevno poklicno bolezen, brez odlašanja pošlje seznanitev ali obvestilo in vse spremne dokumente, tudi ugotovitve in poročila o zdravniških pregledih, ki jih je izvedel prvi nosilec.

3. Če je ustrezno, nosilci ponovijo postopek iz odstavka 2 in zadevo vrnejo vse do zadevnega nosilca v državi, po zakonodaji katere je zadevna oseba prvič izvajala dejavnost, ki bi lahko povzročila zadevno poklicno bolezen.

Člen SSCI.31: Izmenjava informacij med nosilci in izplačilo predujmov v primeru pritožbe zoper odločitev o zavrnitvi zahtevka

1. V primeru pritožbe zoper odločitev o zavrnitvi zahtevka, ki jo sprejme nosilec v državi, po zakonodaji katere je zadevna oseba izvajala dejavnost, ki bi lahko povzročila zadevno poklicno bolezen, je ta nosilec dolžan o tem obvestiti nosilca, ki mu je bila poslana seznanitev ali obvestilo po postopku iz člena SSCI.30(2) [Postopek v primeru izpostavljenosti tveganjem za nastanek poklicne

bolezni v dveh ali več državah] te priloge, in ga naknadno obvestiti, ko se sprejme dokončna odločitev.

2. Če je pravica do dajatev zagotovljena z zakonodajo, ki jo uporablja nosilec, ki mu je bila poslana zadevna seznanitev ali obvestilo, ta nosilec izplača predujme v višini zneska, ki se po potrebi določi po posvetovanju z nosilcem, ki je izdal odločitev, zoper katero je bila vložena pritožba, pri tem pa je treba paziti, da niso izplačani previsoki zneski. Ta nosilec povrne znesek izplačanih predujmov, če je v skladu z rezultatom pritožbe dolžan zagotoviti dajatve. Ta predujem se nato po postopku iz členov SSCI.56 [Neupravičeno izplačane dajatve] in 57 [Začasno izplačane denarne dajatve ali prispevki] te priloge odšteje od zneska dajatev, do katerih je upravičena zadevna oseba.

3. Drugi pododstavek člena SSCI.6(5) [Začasna uporaba zakonodaje inčasna dodelitev dajatev] te priloge se uporablja smiselno.

Člen SSCI.32: Poslabšanje poklicne bolezni

V primerih iz člena SSC.34 [Poslabšanje poklicne bolezni] Protokola mora vlagatelj zahtevka nosilcu v državi, pri kateri uveljavlja pravice do dajatev, dati podrobne podatke o predhodno odobrenih dajatvah za zadevno poklicno bolezen. Ta nosilec se za pridobitev vseh podatkov, za katere meni, da so potrebni, lahko obrne na vse druge predhodno pristojne nosilce.

Člen SSCI.33: Ocenitev stopnje nezmožnosti v primeru predhodne ali poznejše nesreče pri delu ali poklicne bolezni

Če je do prejšnje ali poznejše nezmožnosti za delo prišlo zaradi nesreč, ki se je pripetila, ko je za zadevno osebo veljala zakonodaja države, ki nezmožnosti za delo ne razlikuje glede na njihov izvor, je pristojni nosilec ali organ, ki ga je določil pristojni organ zadevne države:

- (a) na zahtevo pristojnega nosilca druge države dolžan predložiti podatke o stopnji prejšnje ali poznejše nezmožnosti za delo ter, če je to mogoče, podatke, iz katerih je mogoče ugotoviti, ali je nezmožnost za delo posledica nesreče pri delu v smislu zakonodaje, ki jo uporablja nosilec druge države;
- (b) za pridobitev pravice do dajatev in za določitev zneska dajatev v skladu z določbami zakonodaje, ki jo uporablja, upošteva stopnjo nezmožnosti za delo, ki jo povzročijo ti prejšnji ali poznejši primeri.

Člen SSCI.34: Predložitev in preučitev zahtevkov za pokojnine ali dopolnilne dodatke

Da bi zadevna oseba ali njeni svojci s stalnim prebivališčem na ozemlju druge države, prejeli pokojnino ali dopolnilne dodatke po zakonodaji države, zahtevek po potrebi naslovijo na pristojnega nosilca ali na nosilca v kraju stalnega prebivališča, ki ga pošlje pristojnemu nosilcu.

Zahtevek vsebuje informacije, potrebne v skladu z zakonodajo, ki jo uporablja pristojni nosilec.

POGLAVJE 3: POMOČI OB SMRTI

Člen SSCI.35: Zahtevek za pomoč ob smrti

Za namene uporabe členov SSC.37 [Pravica do pomoči, kadar smrt nastopi v državi, ki ni pristojna država] in SSC.38 [Dodeljevanje dajatev v primeru smrti upokojenca] Protokola je treba zahtevek za pomoč ob smrti nasloviti na pristojnega nosilca ali nosilca v kraju stalnega prebivališča vlagatelja zahtevka, ki zahtevek pošlje pristojnemu nosilcu.

Zahtevek vsebuje informacije, potrebne v skladu z zakonodajo, ki jo uporablja pristojni nosilec.

POGLAVJE 4: DAJATVE ZA INVALIDNOST TER STAROSTNE IN DRUŽINSKE POKOJNINE

Člen SSCI.36: Dodatne določbe za izračun dajatve

1. Za izračun teoretičnega zneska in dejanskega zneska dajatve v skladu s členom SSC.47(1)(b) [Dodelitev dajatev] Protokola se uporabljajo pravila iz člena SSCI.11(3), (4), (5) in (6) [Seštevanje dob] Priloge.
2. Če dobe prostovoljnega zavarovanja ali prostovoljnega nadaljevanja zavarovanja niso bile upoštevane v skladu s členom SSC.11(3) [Seštevanje dob] te priloge, nosilec v državi, v skladu z zakonodajo katere ali katerega so bile te dobe dopolnjene, zanje izračuna ustrezni znesek v skladu z določbami zakonodaje, ki jo uporablja. Dejanski znesek dajatve, izračunan v skladu s členom SSC.47(1)(b) [Dodelitev dajatev] Protokola, se poveča za znesek, ki ustreza dobam prostovoljnega zavarovanja ali prostovoljnega nadaljevanja zavarovanja.
3. Nosilec v vsaki državi v skladu z zakonodajo, ki se uporablja, izračuna izplačljivi znesek, ki ustreza dobam prostovoljnega zavarovanja ali prostovoljnega nadaljevanja zavarovanja in za katerega v skladu s členom SSC.48(3)(c) [Pravila za preprečevanje prekrivanja] Protokola ne veljajo določbe druge države o odpravi, zmanjšanju ali začasni opustitvi dajatev.

Kadar pristojni nosilec tega zneska ne more neposredno določiti zaradi zakonodaje, na podlagi katere so zavarovalnim dobam dodeljene različne vrednosti, se lahko določi fiktivni znesek. Specializirani odbor za koordinacijo sistemov socialne varnosti podrobno predpiše načine za določitev tega fiktivnega zneska.

Člen SSCI.37: Zahtevki za dajatve

A. Vložitev zahtevkov za starostne pokojnine in pokojnine preživelih oseb

1. Vlagatelj svoj zahtevek vloži pri nosilcu v kraju stalnega prebivališča ali pri nosilcu v državi, katere zakonodaja se je nazadnje uporabljala. Če za zadevno osebo nikoli ni veljala zakonodaja, ki jo uporablja nosilec v kraju stalnega prebivališča, ta nosilec zahtevek posreduje nosilcu v državi, katere zakonodaja se je nazadnje uporabljala.
2. Datum vložitve zahtevka velja za vse zadevne nosilce.
3. Če vlagatelj v svojem zahtevku ni navedel, da je bil zaposlen ali je prebival v drugih državah, čeprav je bil k temu pozvan, se ne glede na določbe odstavka 2 kot datum vložitve zahtevka pri nosilcu, ki uporablja zadevno zakonodajo, upošteva datum, ko vlagatelj dopolni svoj prvotni zahtevek ali vloži nov zahtevek z navedbo manjkajočih dob zaposlitve ali/in prebivanja v državi, razen če so določbe te zakonodaje ugodnejše.

Člen SSCI.38: Dokazila in podatki, ki jih vlagatelj priloži zahtevku

1. Vlagatelj zahtevek vloži v skladu z določbami zakonodaje, ki jo uporablja nosilec iz člena SSCI.37(1)[Zahtevki za dajatve] te priloge, ter mu predloži dokazila, ki se zahtevajo po tej zakonodaji. Vlagatelj predloži vse ustrezne razpoložljive podatke in dokazila, ki se nanašajo na zavarovalne dobe (nosilci, identifikacijske številke), dobe zaposlitve (delodajalci) ali samozaposlitve (vrsta in kraj opravljanja dejavnosti) ter prebivanja (naslove), ki so morda bile dopolnjene po drugi zakonodaji, in tudi trajanje teh obdobij.
2. Če prosilec v skladu s členom SSC.45(1) [Splošne določbe] Protokola zaprosi za odlog dodelitve dajatev za starost po zakonodaji ene ali več držav, mora to v svojem zahtevku omeniti in

pri tem navesti zakonodajo, po kateri prosi za odlog. Da bi vlagatelj to pravico lahko uveljavil, mu zadevni nosilci, na njegovo zahtevo, sporočijo vse razpoložljive podatke in ga tako seznanijo s posledicami sočasne ali postopne dodelitve dajatev, ki jih lahko zahteva.

3. Če vlagatelj umakne zahtevke za dajatve, predvidene po zakonodaji določene države, se ta umik ne upošteva kot sočasen umik zahtevka za dajatve v skladu z zakonodajo druge države.

Člen SSCI.39: Obravnava zahtevkov s strani zadevnih nosilcev

Nosilec za stike

1. Nosilec, pri katerem se v skladu s členom SSCI.37(1) [Zahtevki za dajatve] te priloge k Protokolu vloži ali ki se mu posreduje zahtevek za dajatve, je v nadaljnjem besedilu imenovan „nosilec za stike“. Nosilec v kraju stalnega prebivališča ni nosilec za stike, če za zadevno osebo ni nikoli veljala zakonodaja, ki jo uporablja ta nosilec.

Poleg obravnave zahtevka za dajatve po zakonodaji, ki jo uporablja, ta nosilec – kot nosilec za stike – vodi izmenjavo podatkov, obveščanje o odločbah in dejavnosti, ki jih zadevni nosilci potrebujejo za obravnavo zahtevka, na zahtevo vlagatelja pa temu sporoči vse podatke, pomembne za vidike preučitve, ki se izvede na podlagi tega Protokola, ter ga obvešča o poteku.

Preučitev zahtevkov za starostne pokojnine in pokojnine preživelih oseb

2. Nosilec za stike vsem zadevnim nosilcem brez odlašanja pošlje zahtevke za dajatve in vse razpoložljive dokumente ter po potrebi dokumente, ki jih je vlagatelj predložil, da bi lahko hkrati začeli obravnavati zahtevek. Nosilec za stike drugim nosilcem sporoči zavarovalne dobe ali dobe prebivanja, za katera velja njegova zakonodaja. Navede tudi dokumente, ki bodo predloženi kasneje, in zahtevke čim prej dopolni.

3. Vsak od zadevnih nosilcev nosilcu za stike in drugim zadevnim nosilcem čim prej sporoči zavarovalne dobe ali dobe prebivanja, za katera velja njihova zakonodaja.

4. Vsak od zadevnih nosilcev izračuna znesek dajatev v skladu s členom SSC.47 [Dodelitev dajatev] Protokola ter nosilcu za stike in ostalim zadevnim nosilcem sporoči svojo odločitev, znesek priznanih dajatev in vse podatke, ki se zahtevajo za namene členov SSC.48 [Pravila za preprečevanje prekrivanja] do SSC.50 [Prekrivanje dajatev druge vrste] Protokola.

5. Če nosilec na podlagi podatkov iz odstavkov 2 in 3 tega člena ugotovi, da se uporablja člen SSC.52(2) ali (3) [Zavarovalne dobe ali dobe prebivanja, krajše od enega leta] Protokola o tem obvesti nosilca za stike in ostale zadevne nosilce.

Člen SSCI.40: Sporočanje odločitev vlagatelju

1. Vsak nosilec vlagatelja obvesti o odločbi, ki jo je izdal v skladu z zakonodajo, ki jo uporablja. V vsaki odločbi so navedena tudi pravna sredstva in roki za pritožbe. Potem ko je bil nosilec za stike obveščen o vseh odločbah, ki jih je sprejel posamezni nosilec, pošlje vlagatelju in ostalim zadevnim nosilcem povzetek teh odločb. Specializirani odbor za koordinacijo sistemov socialne varnosti pripravi vzorec povzetka. Povzetek se pošlje vlagatelju v jeziku nosilca oziroma, če tako zahteva vlagatelj, v katerem koli jeziku, vključno z angleščino, ki ga je ta izbral in je priznan kot uradni jezik Unije.

2. Če vlagatelj po prejemu povzetka meni, da je imel medsebojni učinek odločb, ki sta jih sprejela dva ali več nosilcev, negativne učinke na njegove pravice, ima pravico do revizije odločb

zadevnih nosilcev v rokih, ki jih določa posamezna nacionalna zakonodaja. Rok začne teči na dan prejema povzetka. Vlagatelja se o rezultatu revizije pisno obvesti.

Člen SSCI.41: Določitev stopnje invalidnosti

Vsak nosilec ima v skladu s svojo zakonodajo možnost, da vlagatelja zahtevka napoti na zdravniški pregled k zdravniku ali drugemu izvedencu po svoji izbiri, da se tako ugotovi stopnja invalidnosti. Vendar pa nosilec v državi dokumentacijo in zdravniška poročila ter administrativne podatke, ki jih pridobi od nosilcev v drugih državah, upošteva, kot če bi bili zbrani na njegovem ozemlju.

Člen SSCI.42: Začasna izplačila in akontacije

1. Ne glede na člen SSCI.7 [Začasni izračun dajatev in prispevkov] te priloge vsak nosilec, ki med obravnavo zahtevka za dajatve ugotovi, da ima vlagatelj pravico do neodvisne dajatve po zakonodaji, ki jo ta nosilec uporablja v skladu s točko (a) člena SSC.47(1) [Dodelitev dajatev], to dajatev brez odlašanja izplača. To izplačilo se obravnava kot začasno, če lahko na dodeljeni znesek vpliva izid obravnave zahtevka.

2. Kadar je iz razpoložljivih podatkov razvidno, da ima vlagatelj pravico do izplačila s strani nosilca iz točke (b) člena SSC.47(1) [Dodelitev dajatev] Protokola, mu nosilec izplača akontacijo, katere znesek je čim bližji znesku, ki mu bo verjetno priznan v skladu s točko (b) člena SSC.47(1) [Dodelitev dajatev] Protokola.

3. Vsak nosilec, ki je dolžan izplačatičasne dajatve ali akontacijo v skladu z odstavkom 1 ali 2, o tem brez odlašanja obvesti vlagatelja ter ga pri tem izrecno opozori, da je sprejeti ukrep začasen in na pravice do pritožbe v skladu z njegovo zakonodajo.

Člen SSCI.43: Ponovni izračun dajatev

1. V primeru ponovnega izračuna dajatev ob uporabi členov SSC.45(4) [Splošne določbe] in 54(1) [Ponovni izračun in revalorizacija dajatev] Protokola se smiselno uporablja člen SSCI.42 [Začasna izplačila in akontacije] te priloge.

2. V primeru ponovnega izračuna, odprave aličasne ukinitve dajatve nosilec, ki je sprejel to odločitev, o tem brez odlašanja obvesti zadevno osebo in vse nosilce, pri katerih ima zadevna oseba pravico do dajatve.

Člen SSCI.44: Ukrepi za pospešitev postopka izračuna pokojnin

1. Za lažjo in hitrejšo obravnavo zahtevkov in izplačilo dajatev, nosilci, katerih zakonodaja velja za zadevno osebo:

(a) z nosilci drugih držav izmenjajo ali jim zagotovijo podatke za identifikacijo oseb, ki eno nacionalno zakonodajo, ki se uporabi, zamenjajo z drugo, in skupaj poskrbijo, da se ti podatki za identifikacijo hranijo in so ustrezni, v nasprotnem primeru pa tem osebam zagotovijo sredstva za neposreden dostop do svojih identifikacijskih podatkov;

(b) dovolj zgodaj pred minimalno upokojitveno starostjo, ali pred starostjo, ki se določi z nacionalno zakonodajo, z zadevno osebo in nosilci drugih držav izmenjajo ali jim posredujejo podatke (dopolnjene dobe ali druge pomembne podatke) o pravicah do pokojnine oseb, ki uporabo ene zakonodaje zamenjajo z drugo, v nasprotnem primeru pa te osebe obvestijo oziroma jih seznanijo z možnostmi pridobitve pravice v bodoče.

2. Za namene uporabe odstavka 1 specializirani odbor za koordinacijo sistemov socialne varnosti določi podatke, ki naj se izmenjajo ali dajo na razpolago, ter tudi ustrezne postopke in sredstva, ob upoštevanju značilnosti, administrativne in tehnične organizacije ter tehnoloških sredstev, ki so na voljo nacionalnim pokojninskim sistemom. Specializirani odbor za koordinacijo sistemov socialne varnosti zagotovi izvajanje teh pokojninskih shem z organizacijo pregleda sprejetih ukrepov in njihove uporabe.

3. Za namene uporabe odstavka 1 bi se moralo nosilcu v prvi državi, v kateri oseba dobi osebno identifikacijsko številko (PIN) za namene izvajanja socialne varnosti, zagotoviti v tem členu navedene podatke.

Člen SSCI.45: Usklajevalni ukrepi v državah

1. Če nacionalna zakonodaja vsebuje predpise za določitev nosilca, ki je pristojen v tem primeru, ali sistema, ki se uporabi, oziroma dodelitev zavarovalnih dob k določenemu sistemu, se brez poseganja v člen SSC.46 [Posebne določbe o seštevanju dob] Protokola uporabijo ti predpisi, pri tem pa se upoštevajo le zavarovalne dobe, dopolnjene po zakonodaji te države.

2. Če nacionalna zakonodaja vsebuje predpise za koordinacijo med posebnimi sistemi, ki se uporabljajo za javne uslužbenke, in splošnim sistemom za zaposlene delavce, na ta pravila ne vplivajo določbe Protokola in te priloge.

POGLAVJE 5: DAJATVE ZA BREZPOSELNOST

Člen SSCI.46: Seštevanje dob in izračun dajatev

1. Člen SSCI.11(1) [Seštevanje dob] te priloge se smiselno uporablja za člen SSC.56 [Posebne določbe o seštevanju zavarovalnih dob, dob zaposlitve ali samozaposlitve] Protokola. Brez poseganja v osnovne obveznosti zadevnih nosilcev lahko zadevna oseba pristojnemu nosilcu predloži dokument, ki ga je izdal nosilec v državi, katere zakonodaja je veljala za zadevno osebo v času opravljanja njene zadnje dejavnosti zaposlene ali samozaposlene osebe, in v katerem bodo navedene dobe, dopolnjene po tej zakonodaji.

2. Za namene uporabe člena SSC.57 [Izračun dajatev za brezposelnost] Protokola pristojni nosilec v državi, katere zakonodaja določa, da se izračun dajatev spreminja s številom družinskih članov, upošteva tudi družinske člane zadevne osebe, ki prebivajo v drugi državi, kot da bi prebivali v pristojni državi. Ta določba se ne uporablja, če ima v državi stalnega prebivališča družinskih članov druga oseba pravico do dajatev za brezposelnost, za izračun katerih se upoštevajo omenjeni družinski člani.

NASLOV IV: FINANČNE DOLOČBE

POGLAVJE 1: POVRAČILO STROŠKOV DAJATEV OB UPORABI ČLENA SSC.30 [Povračila med nosilci] IN ČLENA SSC.36 [Povračila med nosilci] PROTOKOLA

Oddelek 1: Povračilo na podlagi dejanskih stroškov

Člen SSCI.47: Načela

1. Za uporabo člena SSC.30 [Povračila med nosilci] in člena SSC.36 [Povračila med nosilci] Protokola pristojni nosilec povrne dejanski znesek stroškov za zagotovljene storitve, kakor je razviden iz računovodskih izkazov tega nosilca, nosilcu, ki jih je zagotovil, razen v primeru uporabe člena SSC.57 [Začasno izplačane denarne dajatve ali prispevki] te priloge.

2. Če celota ali del dejanskega zneska za storitve iz odstavka 1 ni razviden iz računovodskih izkazov nosilca, ki jih je zagotovil, se znesek za povračilo določi na podlagi pavšalnega zneska, izračunanega na podlagi vseh ustreznih referenc iz razpoložljivih podatkov. Specializirani odbor za koordinacijo sistemov socialne varnosti oceni osnove, ki se uporabijo za izračun pavšalnih zneskov, in določi njihov znesek.

3. Stopnje, višje od stopenj, ki veljajo za storitve, zagotovljene zavarovanim osebam, za katere velja zakonodaja, ki jo uporablja nosilec, ki je zagotovil storitve iz odstavka 1, se pri povračilu zneskov ne morejo upoštevati.

Oddelek 2: Povračilo na podlagi pavšalnih zneskov

Člen SSCI.48: Identifikacija zadevne države ali zadevnih držav

1. Države iz člena SSC.30(2) [Povračila med nosilci] Protokola, katerih pravne ali upravne strukture so takšne, da je povračilo na podlagi dejanskih izdatkov neprimerno, so navedene v Dodatku SSCI-3 k tej prilogi.

2. Za države, navedene v Dodatku SSCI-3 k tej prilogi, znesek za storitve, zagotovljene:

- (a) družinskim članom, ki ne prebivajo v isti državi kot zavarovana oseba, v skladu s členom SSC.15 [Stalno prebivališče v državi, ki ni pristojna država] Protokola, ter
- (b) upokojemcem in njihovim družinskim članom, kot je določeno v členu SSC.22(1) [Neobstoj pravice do storitev po zakonodaji države stalnega prebivališča], členih SSC.23 [Pokojnine po zakonodaji ene ali več držav članic, ki niso države stalnega prebivališča, kadar je pravica do dajatev v slednji državi] in SSC.24 [Stalno prebivališče družinskih članov v državi, v kateri upokojenec nima stalnega prebivališča] Protokola;

nosilcem, ki so zagotovili navedene storitve, na podlagi pavšalnega zneska, določenega za vsako koledarsko leto, povrnejo pristojni nosilci. Ta pavšalni znesek mora biti čim bližji dejanskim stroškom.

Člen SSCI.49: Metoda izračuna mesečnih pavšalnih zneskov in skupnega pavšalnega zneska

1. Za vsako državo, upravičeno do terjatev, se mesečni pavšalni znesek na osebo (F_i) za koledarsko leto določi tako, da se letni povprečni strošek na osebo (Y_i) po starostni skupini (i) deli z 12 in pri rezultatu uporabi znižanje (X) po naslednji formuli:

$$F_i = Y_i * 1/12 * (1-X)$$

pri čemer je:

- indeksno število ($i = 1, 2$ in 3) pomeni tri starostne skupine, ki se upoštevajo pri izračunu pavšalnih zneskov:
- $i = 1$: osebe, mlajše od 20 let,
- $i = 2$: osebe, stare od 20 do 64 let,
- $i = 3$: osebe, stare 65 let in več,

- Y_i pomeni povprečni letni strošek za osebe starostne skupine i , kot je določen v odstavku 2,
- koeficient X (0,20 ali 0,15) pomeni znižanje, kot je določeno v odstavku 3.

2. Povprečni letni strošek na osebo (Y_i) v starostni skupini i se izračuna tako, da se letni izdatki za vse storitve, ki jih zagotovijo nosilci v državi, upravičeni do terjatev, vsem osebam zadevne starostne skupine, za katere velja njena zakonodaja in ki stalno prebivajo na njenem ozemlju, delijo s povprečnim letnim številom oseb te starostne skupine. Izračun temelji na izdatkih v okviru shem iz člena SSCI.20 [Sistem, ki se uporablja v primeru več kot enega sistema v državi stalnega ali začasnega prebivališča] te priloge .

3. Znižanje, ki se uporabi pri mesečnem pavšalnem znesku, je načeloma enako 20% ($X = 0,20$). Za upokojence in njihove družinske člane znaša 15% ($X = 0,15$), če pristojne države ni na seznamu iz Priloge SSC-3 [Več pravic za upokojence, ki se vrnejo v pristojno državo članico].

4. Za vsako državo, pristojno za izplačilo, je skupni pavšalni znesek za koledarsko leto enak vsoti zmnožkov, ki se izračunajo tako, da se določeni mesečni pavšalni zneski na osebo v vsaki starostni skupini i pomnožijo s številom mesecev, ki so jih zadevne osebe v tej starostni skupini dopolnile v državi, upravičeni do terjatev.

Število mesecev, ki so jih zadevne osebe dopolnile v državi, upravičeni do terjatev, je enako seštevku koledarskih mesecev v koledarskem letu, v katerem so bile zadevne osebe zaradi prebivanja na ozemlju države, upravičene do terjatev, upravičene do storitev na tem ozemlju na stroške države, pristojne za izplačilo. To število mesecev se določi s pomočjo seznama, ki ga v ta namen na podlagi dokazil o pravicah zadevnih oseb, ki jih predloži pristojni nosilec, vodi nosilec v kraju stalnega prebivališča.

5. Specializirani odbor za koordinacijo sistemov socialne varnosti lahko predloži poročilo, v katerem so spremembe, ki bi se lahko izkazale za potrebne pri zagotavljanju čim boljšega približka med izračunom pavšalnih zneskov in dejanskih izdatkov ter pri preprečevanju nesaldiranih ali dvojnih plačil, ki bi jih za države lahko povzročila znižanja iz odstavka 3.

6. Specializirani odbor za koordinacijo sistemov socialne varnosti določi metode za določitev elementov za izračun pavšalnega zneska, navedenih v odstavkih 1 do 5.

Člen SSCI.50: Obveščanje o povprečnih letnih stroških

Znesek povprečnega letnega stroška na osebo v vsaki starostni skupini za določeno leto se specializiranemu odboru za koordinacijo sistemov socialne varnosti sporoči najpozneje do konca drugega leta po zadevnem letu. V nasprotnem primeru se upoštevajo povprečni letni stroški na osebo, ki jih je specializirani odbor za koordinacijo sistemov socialne varnosti nazadnje določil za preteklo leto.

Oddelek 3: Skupne določbe

Člen SSCI.51: Postopek povračila med nosilci

1. Povračilo med državami se izvede takoj. Vsak zadevni nosilec je terjatve dolžan plačati pred iztekom rokov v tem oddelku, in sicer takoj, ko je to mogoče. Spodbijanje posamezne terjatve ne ovira plačila druge terjatve oziroma drugih terjatev.

2. Povračila v skladu s členoma SSC.30 [Povračila med nosilci] in SSC.36 [Povračila med nosilci] Protokola se med nosilci v državah članicah in Združenem kraljestvu izvršijo prek organa za zvezo. Za povračila v skladu s členom SSC.30 [Povračila med nosilci] in členom SSC.36 [Povračila med nosilci] Protokola se lahko predvidi ločen organ za zvezo.

Člen SSCI.52: Roki za predložitev in poravnavo terjatev

1. Terjatve na podlagi dejanskih izdatkov se pri organu za zvezo države, pristojne za izplačilo, predložijo v dvanajstih mesecih po koncu koledarskega polletja, v katerem so bile terjatve zabeležene v računovodskih izkazih nosilca, upravičenega do terjatev.

2. Terjatve na podlagi pavšalnih zneskov za posamezno koledarsko leto se pri organu za zvezo države, pristojne za izplačilo, predložijo v dvanajstih mesecih, ki sledijo mesecu, v katerem je Specializirani odbor za koordinacijo sistemov socialne varnosti odobril povprečne stroške za zadevno leto. Sezname iz člena SSCI.49(4) [Metoda izračuna mesečnih pavšalnih zneskov in skupnega pavšalnega zneska] te priloge se predložijo do konca leta, ki sledi referenčnemu letu.

3. V primeru iz drugega pododstavka člena SSC.7(5) [Začasni izračun dajatev in prispevkov] te priloge rok iz odstavkov 1 in 2 tega člena ne začne teči, dokler ni določen pristojni nosilec.

4. Terjatve, predložene po preteku rokov iz odstavkov 1 in 2, se ne upoštevajo.

5. Nosilec, pristojen za izplačilo, plača terjatve v 18 mesecih po koncu meseca, v katerem so bile predložene pri organu za zvezo države, pristojne za izplačilo, organu za zvezo države, upravičene do terjatev in opredeljene v členu SSCI.51 [Postopek povračila med nosilci] te priloge. To ne velja za terjatve, ki jih je nosilec, pristojen za izplačilo, v tem roku iz utemeljenega razloga zavrnil.

6. Spore v zvezi s terjatvijo je treba poravnati najpozneje 36 mesecev po mesecu, v katerem je bila terjatev predložena.

7. Specializirani odbor za koordinacijo sistemov socialne varnosti omogoči, da se računi zaključijo tudi v primerih, kjer poravnava v roku iz odstavka 6 ni mogoča, ter na utemeljeno zahtevo ene od strani o sporu poda mnenje v šestih mesecih, ki sledijo mesecu, v katerem mu je bila zadeva predložena.

Člen SSCI.53: Obresti za zamujena plačila in predplačila

1. Od konca osemnajstmesečnega roka iz člena SSCI.52(5) [Roki za predložitev in poravnavo terjatev] te priloge lahko nosilec, upravičen do terjatev, zaračuna obresti na neplačane terjatve, razen če je nosilec, pristojen za izplačilo, v šestih mesecih po koncu meseca, v katerem je bila terjatev predložena, nakazal predplačilo v višini vsaj 90% celotne predložene terjatve na podlagi člena SSC.52(1) ali (2) [Roki za predložitev in poravnavo terjatev] te priloge. Za dele terjatve, ki jih predplačilo ne zajema, se obresti lahko zaračunajo le od konca 36-mesečnega roka iz člena SSCI.53(6) te priloge.

2. Obresti se izračunajo na podlagi referenčne obrestne mere, ki jo finančna institucija, ki jo v ta namen imenuje specializirani odbor za koordinacijo sistemov socialne varnosti, uporablja za svoje operacije glavnega refinanciranja. Uporablja se referenčna stopnja, ki velja na prvi dan v mesecu, ko plačilo zapade.

3. Noben organ za zvezo ni obvezan sprejeti predplačila iz odstavka 1. Če pa organ za zvezo odkloni tako ponudbo, nosilec, upravičen do terjatev, ni več upravičen do zaračunavanja obresti na

zamujena plačila, povezana z zadevnimi terjatvami, razen v okviru določbe iz drugega stavka odstavka 1.

Člen SSCI.54: Zaključek letnih računovodskih izkazov

1. Partnerski svet določi stanje terjatev za vsako koledarsko leto na podlagi poročila specializiranega odbora za koordinacijo sistemov socialne varnosti. V ta namen organi za zvezo specializiranemu odboru za koordinacijo sistemov socialne varnosti v rokih in po postopkih, ki jih odbor določi, sporočijo znesek predloženih, poravnanih ali izpodbijanih terjatev na eni strani (kreditna postavka) ter znesek prejetih, poravnanih ali izpodbijanih terjatev na drugi strani (debetna postavka).

2. Na pobudo partnerskega sveta se opravi vsako preverjanje, koristno za nadzor statističnih in računovodskih podatkov, na podlagi katerih se ugotovi letno stanje terjatev iz odstavka 1, zlasti da se prepriča, ali so ti podatki v skladu s pravili, določenimi s tem naslovom.

POGLAVJE 2: POVRAČILO IZPLAČANIH, VENDAR NEUPRAVIČENIH DAJATEV, POVRAČILO ZAČASNIH IZPLAČIL IN PRISPEVKOV, KOMPENZACIJA IN POMOČ NA PODROČJU IZTERJAV

Oddelek 1: Načela

Člen SSCI.55: Skupne določbe

Za uporabo člena SSC.64 [Pobiranje prispevkov in povračilo dajatev] Protokola in v okviru, ki ga ta določa, se izterjava terjatev, vsakokrat ko je to mogoče, opravi s kompenzacijo med nosilci zadevne države članice in Združenega kraljestva ali do zadevne fizične ali pravne osebe v skladu s členi SSCI.56 [Neupravičeno izplačane dajatve] do SSCI.58 [Stroški, povezani s kompenzacijo] te priloge. Kadar s to kompenzacijo ni mogoče izterjati celote ali dela terjatve, se preostali dolgovani znesek izterja v skladu s členi SSCI.59 [Opredelitev pojmov in skupne določbe] do SSCI.69 [Stroški, povezani s kompenzacijo] te priloge.

Oddelek 2: Kompenzacija

Člen SSCI.56: Neupravičeno izplačane dajatve

1. Če je nosilec v državi upravičencu izplačal neupravičene dajatve, lahko ta nosilec pod pogoji in v mejah zakonodaje, ki jo uporablja, od nosilca v državi, pristojnega za izplačilo dajatev v korist tega upravičenca, zahteva, da od zaostalih ali tekočih plačil, ki jih ta dolguje omenjenemu upravičencu, odtegne neupravičeno izplačani znesek, ne glede na vejo socialne varnosti, iz katere se dajatve plačujejo. Nosilec te druge države odtegne zadevni znesek pod pogoji in v mejah, ki jih za takšno kompenzacijo določa zakonodaja, ki jo uporablja, in sicer kot če bi preveč izplačane zneske izplačal sam, odtegnjeni znesek pa nakaže nosilcu, ki je izplačal neupravičene dajatve.“

2. Z odstopanjem od odstavka 1 velja naslednje: če je nosilec države pri dodelitvi ali ponovnem ugotavljanju pravice do dajatev za invalidnost, starost ali smrt v skladu s poglavjem 3 [Pomoč ob smrti] in 4 [Dajatve za invalidnost] naslova III [Posebne določbe v zvezi z različnimi vrstami dajatev] Protokola prejemniku dajatev izplačal neupravičeni znesek, ta nosilec lahko zahteva od nosilca države, pristojnega za izplačilo ustreznih dajatev, da temu prejemniku neupravičeno izplačani znesek odtegne od zaostalih plačil. Potem ko ta nosilec obvesti nosilca, ki je izplačal neupravičeni znesek, o svojih zaostalih plačilih, nosilec, ki je izplačal neupravičeni znesek, v roku dveh mesecev sporoči višino neupravičeno izplačanega zneska. Če nosilec, ki je dolžan plačati zaostala plačila, prejeme to sporočilo v predvidenem roku, prenese odtegnjeni znesek nosilcu, ki je izplačal neupravičene zneske. Če rok poteče, omenjeni nosilec brez odlašanja plača zaostala plačila zadevni osebi.

3. Kadar je bila zavarovana oseba deležna socialne pomoči v državi v obdobju, ko je bila upravičena do dajatev po zakonodaji druge države, lahko subjekt, ki je nudil pomoč, če ima zakonsko pravico do povračila dajatev, izplačanih tej osebi, zahteva od nosilca v kateri koli drugi državi, pristojnega za izplačilo dajatev v korist te osebe, da odtegne izplačani znesek pomoči od zneskov, ki jih ta država plača tej osebi.

Ta določba se smiselno uporablja za družinskega člana zadevne osebe, ki je bil deležen pomoči na ozemlju države v obdobju, ko je bila navedena zavarovana oseba upravičena do dajatev zaradi družinskega člana, po zakonodaji druge države.

Nosilec države, ki je izplačala neupravičeni znesek pomoči, pošlje obračun dolgovanega zneska nosilcu države, ki nato odtegne zadevni znesek pod pogoji in v mejah, ki jih za takšno kompenzacijo določa zakonodaja, ki jo uporablja, in odtegnjeni znesek takoj nakaže nosilcu, ki je izplačal neupravičen znesek.

Člen SSCI.57: Začasno izplačane denarne dajatve ali prispevki

1. Za uporabo člena SSCI.6 [Začasna uporaba zakonodaje in začasna dodelitev dajatev] te priloge nosilec, ki je začasno izplačal denarne dajatve, največ tri mesece po določitvi veljavne zakonodaje ali opredelitvi nosilca, pristojnega za izplačilo dajatev, pripravi obračun začasno izplačanega zneska in ga pošlje pristojnemu nosilcu.

Nosilec, pristojen za izplačila dajatev, dolgovani znesek iz naslova začasnega plačila odtegne od zaostalih plačil ustreznih dajatev, ki jih dolguje zadevni osebi, in brez odlašanja prenese odtegnjeni znesek nosilcu, ki je začasno izplačal denarne dajatve.

Če znesek začasno izplačanih dajatev presega znesek zaostalih plačil, ali če zaostala plačila ne obstajajo, pristojni nosilec odtegne ta znesek od tekočih plačil pod pogoji in v mejah, ki jih za takšno kompenzacijo določa zakonodaja, ki jo uporablja, in takoj prenese odtegnjeni znesek nosilcu, ki je začasno izplačal denarne prispevke.

2. Nosilec, ki je začasno prejel prispevke od pravne in/ali fizične osebe, zadevne zneske povrne osebi, ki jih je plačala, šele potem, ko pri pristojnem nosilcu ugotovi zneske, ki so mu dolgovani v skladu s členom SSCI.6(4) [Začasna uporaba zakonodaje in začasna dodelitev dajatev] te priloge.

Na zahtevo pristojnega nosilca, ki se predloži najkasneje tri mesece po tem, ko je bila ugotovljena zakonodaja, ki se uporablja, nosilec, ki je začasno prejel prispevke, te prenese temu nosilcu, da se reši stanje glede prispevkov, ki jih pravne in/ali fizične osebe dolgujejo pristojnemu nosilcu za isto obdobje. Preneseni prispevki se retroaktivno upoštevajo kot prispevki, plačani nosilcu, ki je bil določen kot pristojni.

Če znesek začasno izplačanih prispevkov presega znesek, ki ga pravna ali fizična oseba dolguje pristojnemu nosilcu, nosilec, ki je začasno prejel prispevke, povrne presežni znesek zadevni pravni ali fizični osebi.

Člen SSCI.58: Stroški, povezani s kompenzacijo

Če je terjatev izterjana s kompenzacijo iz členov SSCI.56 [Neupravičeno izplačane dajatve] in SSCI.57 [Začasno izplačane denarne dajatve ali prispevki] te priloge, se za to ne zaračunajo nikakršni stroški.

Oddelek 3: Izterjava

Člen SSCI.59: Opredelitve pojmov in splošne določbe

1. V tem oddelku:
 - „terjatev“ pomeni vse terjatve v zvezi z dajatvami ali prispevki, ki so bili plačani ali neupravičeno izplačani, vključno z obrestmi, globami, upravnimi kaznimi in vsemi drugimi pristojbinami in stroški, povezanimi s terjatvijo, v skladu z zakonodajo države, ki uveljavlja terjatev;
 - „subjekt prosilec“ v vseh državah pomeni nosilca, ki predloži zahtevo za podatke ali zahtevo za vročitev ali izterjavo glede opredeljene terjatve;
 - „zaprošeni subjekt“ v vseh državah pomeni nosilca, kateremu se lahko predloži zahteva za podatke ali zahteva za vročitev ali izterjavo.
2. Zahteve in vse zadevna sporočila med državami se na splošno naslovijo prek imenovanih nosilcev.
3. Specializirani odbor za mobilnost in koordinacijo sistemov socialne varnosti sprejme vse praktične ukrepe za izvajanje, med drugim tudi tiste, ki so povezani s členom SSCI.4 [Obrazci, dokumenti in načini izmenjave podatkov] te priloge, in z določanjem spodnje meje za zneske, za katere se lahko predloži zahteva za izterjavo.

Člen SSCI.60: Zahteve za podatke

1. Zaprošeni subjekt na zahtevo subjekta prosilca priskrbi vse podatke, ki lahko subjektu prosilcu koristijo pri izterjavi njegovih terjatev.
2. Da zaprošeni subjekt pridobi te podatke, uporablja pooblastila, podeljena na podlagi zakonov in drugih predpisov, ki se uporabljajo za izterjavo podobnih terjatev, nastalih v njegovi državi. Zahteva za podatke vsebuje ime, zadnji znani naslov in druge ustrezne podatke v zvezi z identifikacijo zadevne pravne ali fizične osebe, na katero se nanašajo zaprošeni podatki, ter vrsto in znesek terjatve, za katero je bila podana zahteva.
3. Zaprošeni subjekt ni dolžan dati podatkov:
 - (a) ki jih ne bi mogel pridobiti za podobne izterjave terjatev na lastnem ozemlju;
 - (b) ki bi razkrile poslovno, industrijsko ali poklicno skrivnost; ali
 - (c) katerih razkritje bi lahko ogrozilo varnost ali bi bilo v nasprotju z javnim redom v državi.
4. Zaprošeni subjekt obvesti prosilca o razlogih za zavrnitev zahteve za podatke.

Člen SSCI.61: Vročitev

1. Na zahtevo subjekta prosilca zaprošeni subjekt po veljavnih pravilih o vročitvi podobnih aktov ali odločb na svojem ozemlju noslovniku obvesti o vseh aktih in odločbah, ki prihajajo iz države

subjekta prosilca in se nanašajo na terjatev ali njeno izterjavo, vključno s sodnimi dokumenti in odločbami.

2. Zahteva za vročitev vsebuje ime, naslov in druge ustrezne podatke v zvezi z identifikacijo zadevnega naslovnika, do katerih ima organ prosilec običajno dostop, vrsto in predmet akta ali odločbe, ki se vroča, po potrebi ime in naslov dolžnika in druge ustrezne podatke v zvezi z njegovo identifikacijo in terjatvijo, na katero se akt ali odločba nanaša, ter vse druge koristne informacije.

3. Zaprošeni subjekt takoj obvesti prosilca o ukrepih, sprejetih v zvezi z njegovo zahtevo za vročitev, zlasti pa mu sporoči datum, kdaj je bil akt oziroma odločba poslana naslovniku.

Člen SSCI.62: Zahteva za izterjavo

1. Zaprošeni subjekt na zahtevo subjekta prosilca izterja terjatve, ki so predmet izvršilnega naslova za izterjavo, ki ga je izdal subjekt prosilec, v obsegu, dovoljenem in v skladu z zakoni in upravnimi praksami, ki veljajo v državi zaprosenega subjekta.

2. Subjekt prosilec lahko zahtevo za izterjavo predloži samo, če:

- (a) zaprosenemu subjektu zagotovi tudi uradno ali overjeno kopijo izvršilnega naslova za izterjavo v državi subjekta prosilca, razen v primerih iz člena SSCI.64(3) [Načini in rok plačila] te priloge;
- (b) se terjatev ali izvršilni naslov za izterjavo ne izpodbija v njegovi državi;
- (c) je v svoji državi začel ustrezne postopke za izterjavo, ki so mu na voljo na podlagi izvršilnega naslova iz odstavka 1, vendar pa s sprejetimi ukrepi terjatve ne bo mogoče poplačati v celoti;
- (d) zastaralni rok v skladu z nacionalno zakonodajo še ni potekel.

3. Zahteva za izterjavo vsebuje:

- (a) ime, naslov in druge ustrezne podatke za identifikacijo zadevne fizične ali pravne osebe ali identifikacijo vsake tretje osebe, ki ima sredstva te osebe;
- (b) ime, naslov in vse druge ustrezne podatke v zvezi z identifikacijo subjekta prosilca;
- (c) navedbo izvršilnega naslova, ki ga je izdala država subjekta prosilca;
- (d) vrsto in znesek terjatve, vključno z glavnico, obrestmi, globami, upravnimi kaznimi in vsemi drugimi pristojbinami in dolgovanimi stroški, pri čemer je znesek izražen v valuti držav subjekta prosilca in zaprosenega subjekta;
- (e) datum, ko je subjekt prosilec ali zaproseni subjekt naslovniku vročil izvršilni naslov;
- (f) datum, od katerega, in obdobje, v katerem je mogoča izvršitev po zakonodaji, ki velja v državi subjekta prosilca;
- (g) vse druge ustrezne podatke.

4. Zahteva za izterjavo vključuje tudi izjavo subjekta prosilca, s katero potrjuje, da so izpolnjeni pogoji iz odstavka 2.

5. Subjekt prosilec posreduje zaprošenemu subjektu vse pomembne podatke v zvezi z zadevo, na katero se nanaša zahteva za izterjavo, in sicer takoj, ko za njih izve.

Člen SSCI.63: Izvršilni naslov za izterjavo

1. Izvršilni naslov za izterjavo se v skladu s členom SSC 64(2) [Pobiranje prispevkov in povračilo dajatev] Protokola neposredno prizna in avtomatično upošteva kot izvršilni naslov države zaprošenega subjekta.

2. Ne glede na odstavek 1 se lahko izvršilni naslov za izterjavo, če je to ustrezno in v skladu z določbami, veljavnimi v državi zaprošenega subjekta, sprejme, prizna, dopolni ali nadomesti z izvršilnim naslovom, ki omogoča izterjavo na ozemlju te države.

Države si prizadevajo, da v treh mesecih od dneva prejema zahteve za izterjavo zaključijo tak sprejem, priznanje, dopolnitev ali nadomestitev izvršilnega naslova, razen v primerih, ko se uporabi tretji pododstavek tega odstavka. Države ne smejo zavrniti takšnih postopkov, če je izvršilni naslov za izterjavo pravilno sestavljen. Zaprošeni subjekt obvesti prosilca o razlogih za prekoračitev trimesečnega roka.

Če je kateri koli od teh postopkov vzrok za spor v zvezi s terjatvijo in/ali izvršilnim naslovom za izterjavo, ki ga izda subjekt prosilec, se uporabi člen SSCI.65 [Izpodbijanje terjatve ali izvršilnega naslova za izterjavo ter izpodbijanje izvedbenih ukrepov] te priloge.

Člen SSCI.64: Načini in rok plačila

1. Terjatve se izterjajo v valuti države zaprošenega subjekta. Izterjani znesek zaprošeni subjekt v celoti nakaže subjektu prosilcu.

2. Zaprošeni subjekt lahko – kadar to dovoljujejo veljavni zakoni in drugi predpisi lastne države ter po posvetovanju s subjektom prosilcem – dolžniku odobri rok za plačilo ali dovoli plačilo na obroke. Obresti, ki jih zaprošeni subjekt zaračuna za ta dodatni čas za plačilo, se prav tako nakažejo subjektu prosilcu.

3. Od dneva, ko je bil izvršilni naslov za izterjavo terjatve neposredno priznan v skladu s členom SSC.63(1) [Izvršilni naslov za izterjavo] te priloge ali sprejet, priznan, dopolnjen ali nadomeščen v skladu s členom SSCI.63(2) [Izvršilni naslov za izterjavo] te priloge k Protokolu, se zaračunajo obresti za vsako zamudo pri plačilu po določbah zakonov in drugih predpisov, veljavnih v državi zaprošenega subjekta, in se prav tako nakažejo subjektu prosilcu.

Člen SSCI.65: Izpodbijanje terjatve ali izvršilnega naslova za izterjavo ter izpodbijanje izvedbenih ukrepov

1. Če med postopkom za izterjavo zainteresirana stran izpodbija terjatev in/ali izvršilni naslov, ki ga je izdala država subjekta prosilca, zainteresirana stran sproži postopek pri pristojnih organih države subjekta prosilca v skladu z veljavnimi pravili te države. Subjekt prosilec o tem postopku brez odlašanja obvesti zaprošeni subjekt. Tudi zainteresirana stran lahko o tem postopku obvesti zaprošeni subjekt.

2. Ko zaprošeni subjekt prejme obvestilo ali podatke iz odstavka 1, bodisi od subjekta prosilca ali od zainteresirane strani, začasno ustavi postopek za uveljavitev terjatve, dokler organ, pristojen za zadevo, ne sprejme odločitve, razen če subjekt prosilec ne zahteva drugačnega postopka v skladu z drugim pododstavkom tega odstavka. Če zaprošeni subjekt meni, da je potrebno, lahko brez poseganja v člen SSCI.68 [Ukrepi za zavarovanje] te priloge sprejme ukrepe za zavarovanje ter tako

zagotovi izterjavo terjatve, če veljavni zakoni ali drugi predpisi v njegovi državi to dovoljujejo za podobne terjatve.

Ne glede na prvi pododstavek lahko subjekt prosilec v skladu z zakoni in drugimi predpisi, veljavnimi v njegovi državi, od zaprosenega subjekta zahteva, da izterja izpodbijano terjatev, kolikor ustrezni zakoni in drugi predpisi, veljavni v državi zaprosenega subjekta, dovoljujejo tak postopek. Če je pozneje izid izpodbijanja ugoden za dolžnika, mora subjekt prosilec vrniti vse izterjane zneske, skupaj z ustrežno kompenzacijo v skladu z zakonodajo, veljavno v državi zaprosenega subjekta.

3. Če se izvršilni naslovi izpodbijajo v državi zaprosenega subjekta, je treba sprožiti postopek pri pristojnem organu te države v skladu z njenimi zakoni in predpisi.

4. Če je pristojni organ, pri katerem se začne postopek v skladu z odstavkom 1, splošno ali upravno sodišče, se odločba tega sodišča, kolikor je ugodna za prosilca in dovoljuje izterjavo terjatve v državi subjekta prosilca, šteje za „izvršilni naslov za izterjavo“ v smislu členov SSCI.62 [Zahteva za izterjavo] in SSCI.63 [Izvršilni naslov za izterjavo] te priloge, izterjava terjatve pa se izvede na podlagi te odločbe.

Člen SSCI.66: Omejitve pomoči

1. Zaprošeni subjekt ni dolžan:

- (a) nuditi pomoči iz členov SSCI.62 [Zahteva za izterjavo] do SSCI.65 [Izpodbijanje terjatve ali izvršilnega naslova za izterjavo ter izpodbijanje izvedbenih ukrepov] te priloge, če bi zaradi položaja dolžnika izterjava terjatve lahko povzročila resne ekonomske ali socialne težave v državi zaprosenega subjekta, kolikor zakoni in drugi predpisi, veljavni v državi zaprosenega subjekta, dovoljujejo takšen ukrep za podobne domače terjatve;
- (b) nuditi pomoči iz členov SSCI.60 [Zahtevki za informacije] do SSCI.65 [Izpodbijanje terjatve ali izvršilnega naslova za izterjavo ter izpodbijanje izvedbenih ukrepov] te priloge, če se prvotna zahteva iz členov SSCI.60 [Zahtevki za informacije] do SSCI.62 [Zahteva za izterjavo] te priloge nanaša na terjatve, stare več kot pet let, šteto od trenutka, ko je v skladu z zakoni in drugimi predpisi, veljavnimi v državi subjekta prosilca, izdan izvršilni naslov, do dneva zaprosila. Vendar pa če se terjatev ali izvršilni naslov izpodbijata, začne rok teči od trenutka, ko država subjekta prosilca ugotovi, da terjatve ali naloga za izvršbo terjatve ni več mogoče izpodbijati.

2. Zaprošeni organ obvesti prosilca o razlogih za zavrnitev zahteve za pomoč.

Člen SSCI.67: Zastaralni roki

1. Glede zastaralnih rokov se uporabljajo:

- (a) predpisi, veljavni v državi subjekta prosilca, kolikor se ti nanašajo na terjatev ali izvršilni naslov, in
- (b) predpisi, veljavni v državi zaprosenega subjekta, kolikor se ti nanašajo na ukrepe, sprejete za izvršitev v zaproseni državi.

Zastaralni roki, določeni z veljavnimi predpisi države zaprosenega subjekta, začnejo teči na dan neposrednega priznanja ali na dan sprejema, priznanja, dopolnitve ali nadomestitve v skladu s členom SSCI.63 [Izvršilni naslov za izterjavo] te priloge.

2. Za ukrepe, ki jih zaprošeni subjekt sprejme za izterjavo terjatev na podlagi zahteve za pomoč, in ki bi, če bi jih sprejel organ prosilec, imeli učinek zadržanja ali prekinitve zastaranja po predpisih, ki veljajo v državi, v kateri ima sedež subjekt prosilec, se šteje, da imajo isti učinek zadržanja ali prekinitve, kot da bi bili izvedeni v tej državi.

Člen SSCI.68: Previdnostni ukrepi

Zaprošeni subjekt na podlagi utemeljene zahteve subjekta prosilca sprejme ukrepe zavarovanja, da zagotovi izterjavo terjatve, kolikor to dovoljujejo zakoni in predpisi, veljavni v državi zaprošenega subjekta.

Za izvajanje prvega odstavka se smiselno uporabljajo določbe in postopki iz členov SSCI.62 [Zahteva za izterjavo], SSCI.63 [Izvršilni naslov za izterjavo], SSCI.65 [Izpodbijanje terjatve ali izvršilnega naslova za izterjavo ter izpodbijanje izvedbenih ukrepov] ter SSCI.66 [Omejitve pomoči] te priloge.

Člen SSCI.69: Stroški, povezani z izterjavo

1. Zaprošeni organ od zadevne fizične ali pravne osebe izterja in obdrži zneske vseh stroškov, povezanih z izterjavo, v skladu z zakoni in drugimi predpisi, ki se v državi zaprošenega subjekta uporabljajo za podobne terjatve.

2. Vzajemna pomoč, ponujena v skladu s tem oddelkom, je praviloma brezplačna. Če pa izterjava predstavlja posebne težave ali zelo visoke stroške, se subjekt prosilec in zaprošeni subjekt lahko za vsak primer posebej dogovorita o posebnih pogojih povračila.

Država subjekta prosilca je državi zaprošenega subjekta odgovorna za vse stroške in izgubo, nastalo zaradi ukrepov, za katere se ugotovi, da so neupravičeni bodisi zaradi vsebine terjatve ali zaradi veljavnosti naslova, ki ga je izdal organ prosilec.

NASLOV V: RAZNE PREHODNE IN KONČNE DOLOČBE

Člen SSCI.70: Zdravniški pregled in upravno preverjanje

1. Brez poseganja v druge določbe velja naslednje: če upravičenec ali vlagatelj zahtevka za dajatve ali njegov družinski član začasno ali stalno prebiva na ozemlju države, ki ni država, v kateri ima sedež nosilec, pristojen za izplačilo dajatev, opravi zdravniški pregled na zahtevo tega nosilca nosilec v kraju začasnega ali stalnega prebivališča upravičenca po postopkih, določenih v zakonodaji, ki jo uporablja ta nosilec.

Nosilec, pristojen za izplačilo dajatev, nosilca v kraju začasnega ali stalnega prebivališča po potrebi obvesti o kakršnih koli posebnih zahtevah, ki jih je treba upoštevati, in pregledih, ki jih je treba opraviti med zdravniškim pregledom.

2. Nosilec v kraju začasnega ali stalnega prebivališča pošlje poročilo nosilcu, pristojnemu za izplačilo dajatev, ki je zahteval zdravniški pregled. Tega nosilca zavezujejo ugotovitve nosilca v kraju začasnega ali stalnega prebivališča.

Nosilec, pristojen za izplačilo dajatev, si pridrži pravico, da upravičenca napoti na zdravniški pregled k zdravniku po svoji izbiri. Vendar je upravičenec lahko pozvan, da se vrne v državo nosilca, pristojnega za izplačilo dajatev, samo pod pogojem, da je sposoben opraviti potovanje, ne da bi to vplivalo na

njegovo zdravje, in če s tem povezane potne stroške in stroške bivanja krije nosilec, pristojen za izplačilo dajatev.

3. Če upravičenec ali vlagatelj zahtevka za dajatev ali njegov družinski član začasno ali stalno prebiva na ozemlju države, ki ni država, v kateri ima sedež nosilec, pristojen za izplačilo dajatev, opravi administrativno preverjanje na zahtevo tega nosilca pristojni nosilec v kraju začasnega ali stalnega prebivališča upravičenca.

Odstavek 2 se uporablja tudi v tem primeru.

4. Kot izjema od načela brezplačne vzajemne administrativne pomoči iz člena SSC.59(3) [Sodelovanje] Protokola nosilec, pristojen za izplačilo, ki je zahteval preverjanje, povrne dejanski znesek stroškov preverjanja iz odstavkov 1 do 3 nosilcu, ki je bil naprošen za preverjanje.

Člen SSCI.71: Obvestila

1. Države obvestijo specializirani odbor za koordinacijo sistemov socialne varnosti o podrobnostih organov in subjektov, opredeljenih v členu SSC.1 [Opredelitve pojmov] Protokola ter točkah (a) in (b) člena SSCI.1 (2) [Opredelitve pojmov] te priloge, ter o nosilcih, imenovanih v skladu s to prilogo.

2. Organi iz odstavka 1 morajo imeti elektronsko identiteto v obliki identifikacijske kode in elektronskega naslova.

3. Specializirani odbor za koordinacijo sistemov socialne varnosti določi strukturo, vsebino in podrobna pravila, vključno z enotno obliko in vzorcem, uradnih obvestil o podrobnostih iz odstavka 1.

4. Za izvajanje Protokola lahko Združeno kraljestvo sodeluje v elektronski izmenjavi informacij o socialni varnosti in nosi stroške, povezane z njo.

5. Države zagotovijo stalno posodabljanje podatkov iz odstavka 1.

Člen SSCI.72: Obveščanje

Specializirani odbor za koordinacijo sistemov socialne varnosti pripravi potrebne informacije, da zainteresirane strani seznanjeni z njihovimi pravicami in upravnimi formalnostmi pri uveljavljanju teh pravic. Širjenje informacij se po možnosti zagotavlja po elektronski poti z objavo na javno dostopnih spletnih straneh. Specializirani odbor za koordinacijo sistemov socialne varnosti zagotovi redno posodabljanje informacij ter spremlja kakovost storitev, ki se opravljajo za stranke.

Člen SSCI.73: Pretvorba valute

Za namene uporabe Protokola in te priloge je menjalni tečaj med dvema valutama referenčni tečaj, ki ga objavi finančna institucija, ki jo v ta namen imenuje specializirani odbor za koordinacijo sistemov socialne varnosti. Datum, na katerega se določi menjalni tečaj, določi specializirani odbor za koordinacijo sistemov socialne varnosti.

Člen SSCI.74: Izvedbene določbe

Specializirani odbor za koordinacijo sistemov socialne varnosti lahko sprejme dodatne smernice za izvajanje Protokola in te priloge.

Člen SSCI.75: Začasne določbe za obrazce in dokumente

1. V vmesnem obdobju, katerega končni datum določi specializirani odbor za koordinacijo sistemov socialne varnosti, vsi obrazci in dokumenti, ki jih izdajo pristojni nosilci v obliki, ki se uporablja neposredno pred začetkom veljavnosti Protokola, veljajo za namene izvajanja Protokola in se po potrebi še naprej uporabljajo za izmenjavo informacij med pristojnimi nosilci. Vsi taki obrazci in dokumenti, izdani pred in med tem vmesnim obdobjem, veljajo do izteka ali preklica.
2. Obrazci in dokumenti, ki so veljavni v skladu z odstavkom 1, vključujejo:
 - (a) Evropske kartice zdravstvenega zavarovanja, izdane v imenu Združenega kraljestva, ki so veljavni dokumenti o upravičenosti za namene členov SSC.17 [Začasno bivanje zunaj pristojne države], SSC.25(1) [Začasno bivanje upokojenca ali njegovih družinskih članov v državi, v kateri nimajo stalnega prebivališča – začasno bivanje v pristojni državi – odobritev ustreznega zdravljenja zunaj države stalnega prebivališča] in SSCI.22 [Prebivanje v državi, ki ni pristojna država] te priloge; ter
 - (b) prenosne dokumente, ki potrjujejo socialnovarstveni položaj osebe, kot je potrebno za uveljavitev Protokola.

DODATEK SSCI-1: UPRAVNI DOGOVORI MED DVEMA ALI VEČ DRŽAVAMI (IZ ČLENA SSCI.8 TE PRILOGE)

BELGIJA – ZDRUŽENO KRALJESTVO

Izmenjava pisem z dne 4. maja in 14. junija 1976 v zvezi s členom 105(2) Uredbe (EGS) št. 574/72 (odpoved povračilu stroškov upravnih preverjanj in zdravniških pregledov)

Izmenjava pisem z dne 18. januarja in 14. marca 1977 o členu 36(3) Uredbe (EGS) št. 1408/71 (dogovor o povračilu ali odpovedi povračilu stroškov storitev, zagotovljenih pod pogoji poglavja 1 naslova III Uredbe (EGS) št. 1408/71), kot je bila spremenjena z izmenjavo pisem z dne 4. maja in 23. julija 1982 (dogovor o povračilu stroškov, ki so nastali pri izvajanju člena 22(1)(a) Uredbe (EGS) št. 1408/71)

DANSKA – ZDRUŽENO KRALJESTVO

Izmenjava pisem z dne 30. marca in 19. aprila 1977, kot je bila spremenjena z izmenjavo pisem z dne 8. novembra 1989 in 10. januarja 1990 o sporazumu o odpovedi povračilu stroškov storitev ter upravnega preverjanja in zdravniških pregledov

ESTONIJA – ZDRUŽENO KRALJESTVO

Dogovor, ki so ga 29. marca 2006 sklenili pristojni organi Republike Estonije in Združenega kraljestva v skladu s členoma 36(3) in 63(3) Uredbe (EGS) št. 1408/71, v katerem so določeni drugi načini povračila stroškov storitev, ki jih v skladu z Uredbo (ES) št. 883/2004 zagotavljata obe državi, z učinkom od 1. maja 2004

FINSKA – ZDRUŽENO KRALJESTVO

Izmenjava pisem z dne 1. in 20. junija 1995 o členih 36(3) in 63(3) Uredbe (EGS) št. 1408/71 (povračilo ali odpoved povračilu stroškov za storitve) in člena 105(2) Uredbe (EGS) št. 574/72 (odpoved povračilu stroškov upravnega preverjanja in zdravniških pregledov)

FRANCIJA – ZDRUŽENO KRALJESTVO

Izmenjava pisem z dne 25. marca in 28. aprila 1997 v zvezi s členom 105(2) Uredbe (EGS) št. 574/72 (odpoved povračilu stroškov upravnih preverjanj in zdravniških pregledov)

Sporazum z dne 8. decembra 1998 o posebnih metodah za določitev zneskov, ki se morajo povrniti za storitve v skladu z uredbama (EGS) št. 1408/71 in (EGS) št. 574/72

MADŽARSKA – ZDRUŽENO KRALJESTVO

Dogovor, ki so ga 1. novembra 2005 sklenili pristojni organi Republike Madžarske in Združenega kraljestva v skladu s členoma 35(3) in 41(2) Uredbe (EGS) št. 883/2004, v katerem so določeni drugi načini povračila stroškov storitev, ki jih v skladu z navedeno uredbo zagotavljata obe državi, z učinkom od 1. maja 2004

IRSKA – ZDRUŽENO KRALJESTVO

Izmenjava pisem z dne 9. julija 1975 o členih 36(3) in 63(3) Uredbe (EGS) št. 1408/71 (dogovor o povračilu ali odpovedi povračilu stroškov storitev, zagotovljenih pod pogoji poglavja 1 ali 4 naslova III Uredbe (EGS) št. 1408/71) in členu 105(2) Uredbe (EGS) št. 574/72 (odpoved plačilu stroškov upravnega preverjanja in zdravniških pregledov)

ITALIJA – ZDRUŽENO KRALJESTVO

Dogovor, ki so ga 15. decembra 2005 podpisali pristojni organi Republike Italije in Združenega kraljestva v skladu s členom 36(3) in 63(3) Uredbe (EGS) št. 1408/71, v katerem so določeni drugi načini povračila stroškov storitev, ki jih v skladu z Uredbo (ES) št. 883/2004 zagotavljata obe državi, z učinkom od 1. januarja 2005

LUKSEMBURG – ZDRUŽENO KRALJESTVO

Izmenjava pisem z dne 18. decembra 1975 in 20. januarja 1976 glede člena 105(2) Uredbe (EGS) št. 574/72 (odpoved povračilu stroškov upravnega preverjanja in zdravniških pregledov iz člena 105 Uredbe (EGS) št. 574/72)

MALTA – ZDRUŽENO KRALJESTVO

Dogovor, ki so ga 17. januarja 2007 sklenili pristojni organi Malte in Združenega kraljestva v skladu s členoma 35(3) in 41(2) Uredbe (EGS) št. 883/2004, v katerem so določeni drugi načini povračila stroškov storitev, ki jih v skladu z navedeno uredbo zagotavljata obe državi, z učinkom od 1. maja 2004

NIZOZEMSKA – ZDRUŽENO KRALJESTVO

Drugi stavek člena 3 Upravnega dogovora z dne 12. junija 1956 o izvajanju Konvencije z dne 11. avgusta 1954.

PORTUGALSKA – ZDRUŽENO KRALJESTVO

Dogovor z dne 8. junija 2004 o uvedbi drugih metod povračila stroškov socialnih prejemkov v naravi v obeh državah z začetkom veljavnosti 1. januarja 2003

ŠPANIJA – ZDRUŽENO KRALJESTVO

Sporazum z dne 18. junija 1999 o povračilu stroškov storitev, ki se dodelijo v skladu z določbami uredb (EGS) št. 1408/71 in (EGS) št. 574/72

ŠVEDSKA – ZDRUŽENO KRALJESTVO

Sporazum z dne 15. aprila 1997 glede člena 36(3) in člena 63(3) Uredbe (EGS) št. 1408/71 (povračilo ali odpoved povračilu stroškov storitev) ter člena 105(2) Uredbe (EGS) št. 574/72 (odpoved povračilu stroškov upravnega preverjanja in zdravniških pregledov)

DODATEK SSCI-2

Dokument o upravičenosti (členi SSC.17 [Začasno bivanje zunaj pristojne države], SSC.25(1) [Začasno bivanje upokojenca ali njegovih družinskih članov v državi, v kateri nimajo stalnega prebivališča – začasno bivanje v pristojni državi – odobritev ustreznega zdravljenja zunaj države stalnega prebivališča] in SSCI.22 [Prebivanje v državi, ki ni pristojna država])

1. Dokumenti o upravičenosti, ki jih pristojni nosilci držav članic izdajo za namene členov SSC.17 [Začasno bivanje zunaj pristojne države] in SSC.25(1) [Začasno bivanje upokojenca ali njegovih družinskih članov v državi, v kateri nimajo stalnega prebivališča – začasno bivanje v pristojni državi – odobritev ustreznega zdravljenja zunaj države stalnega prebivališča] so v skladu s Sklepom Upravne komisije št. S2 z dne 12. junija 2009 o tehničnih specifikacijah evropske kartice zdravstvenega zavarovanja.

2. Dokumenti o upravičenosti, ki jih pristojni nosilci Združenega kraljestva izdajo za namene členov SSC.17 [Začasno bivanje zunaj pristojne države] in SSC.25(1) [Začasno bivanje upokojenca ali njegovih družinskih članov v državi, v kateri nimajo stalnega prebivališča – začasno bivanje v pristojni državi – odobritev ustreznega zdravljenja zunaj države stalnega prebivališča], vsebujejo naslednje podatke:

- (a) priimek in ime imetnika dokumenta;
- (b) osebno identifikacijsko številko imetnika dokumenta;
- (c) datum rojstva imetnika dokumenta;
- (d) datum izteka veljavnosti dokumenta;
- (e) oznako „UK“ namesto oznake ISO Združenega kraljestva;
- (f) identifikacijsko številko in kratica nosilca Združenega kraljestva, ki izda dokument;
- (g) logično številko dokumenta;
- (h) v primeru začasnega dokumenta datum izdaje in datum dostave dokumenta ter podpis in žig nosilca Združenega kraljestva.

3. Tehnične specifikacije dokumentov o upravičenosti, ki jih izda Združeno kraljestvo, se nemudoma sporočijo specializiranemu odboru za koordinacijo sistemov socialne varnosti, da se nosilcem držav članic, ki opravljajo storitve, olajša sprejemanje zadevnih dokumentov.

ZDRAVLJENJE, ZA KATEREGA JE POTREBEN PREDHODNI DOGOVOR (člena SSC.17 [Začasno bivanje zunaj pristojne države] in SSC.25(1) [Začasno bivanje upokojenca ali njegovih družinskih članov v državi, v kateri nimajo stalnega prebivališča – začasno bivanje v pristojni državi – odobritev ustreznega zdravljenja zunaj države stalnega prebivališča])

1. Storitve, ki se opravljajo na podlagi členov SSC.17 [Začasno bivanje zunaj pristojne države] in SSC.25(1) [Začasno bivanje upokojenca ali njegovih družinskih članov v državi, v kateri nimajo stalnega prebivališča – začasno bivanje v pristojni državi – odobritev ustreznega zdravljenja zunaj

države stalnega prebivališča] Protokola, vključujejo storitve v povezavi s kroničnimi ali obstoječimi boleznimi ter v povezavi z nosečnostjo in porodom.

2. Te določbe ne zajemajo storitev, vključno s storitvami, povezanimi s kroničnimi ali obstoječimi boleznimi ali porodom, če je namen bivanja v drugi državi prejetje teh zdravljenj.

3. Za vsako nujno zdravljenje, ki je dostopno samo v specializirani zdravstveni enoti ali ga lahko izvaja samo specializirano osebje oziroma se lahko izvede le s specializirano opremo, je potreben predhodni dogovor med zavarovano osebo in enoto, ki izvaja zdravljenje, da se zagotovi, da je zdravljenje na voljo med bivanjem zavarovane osebe v državi, ki ni pristojna država ali država stalnega prebivališča.

4. Neizčrpen seznam zdravljenj, ki izpolnjujejo ta merila, je:

- (a) dializa ledvic;
- (b) terapija s kisikom;
- (c) specializirano zdravljenje astme;
- (d) ehokardiografija v primeru kroničnih avtoimunskih bolezni;
- (e) kemoterapija.

DODATEK SSCI-3

DRŽAVE, KI ZAHTEVAJO POVRAČILO STROŠKOV STORITEV NA PODLAGI PAVŠALNIH ZNESKOV (IZ ČLENA SSCI.48(1) [Identifikacija zadevne države ali zadevnih držav] TE PRILOGE

IRSKA

ŠPANIJA

CIPER

PORTUGALSKA

ŠVEDSKA

ZDRUŽENO KRALJESTVO

PRILOGA SSC-8: PREHODNE DOLOČBE V ZVEZI Z UPORABO ČLENA SSC.11 [Napoteni delavci]

DRŽAVE ČLANICE

**SPORAZUM MED EVROPSKO UNIJO IN ZDRUŽENIM KRALJESTVOM VELIKA BRITANIJA IN
SEVERNA IRSKA GLEDE VARNOSTNIH POSTOPKOV PRI IZMENJAVI IN VAROVANJU TAJNIH
PODATKOV**

Evropska unija (v nadaljnjem besedilu: Unija)

ter

Združeno kraljestvo Velika Britanija in Severna Irska (v nadaljnjem besedilu: Združeno kraljestvo),

skupaj: pogodbenici, sta se –

OB UPOŠTEVANJU:

- da imata pogodbenici enake cilje glede krepitve lastne varnosti v vseh vidikih,
- da pogodbenici soglašata, da bi morali med seboj razvijati sodelovanje pri varnostnih vprašanjih, ki so jima v skupnem interesu na področju varnosti podatkov,
- da si morata pogodbenici zato stalno izmenjevati tajne podatke,

OB PRIZNAVANJU, da bi celovito in učinkovito sodelovanje in posvetovanje utegnilo terjati dostop do tajnih podatkov in gradiva pogodbenic ter njihovo izmenjavo,

OB ZAVEDANJU, da je za takšen dostop do tajnih podatkov in gradiva ter njihovo izmenjavo treba sprejeti primerne varnostne ukrepe,

OB PRIZNAVANJU, da je ta sporazum dopolnilni sporazum k Sporazumu o trgovini in sodelovanju med Evropsko unijo in Evropsko skupnostjo za atomsko energijo na eni strani in Združenim kraljestvom Velika Britanija in Severna Irska na drugi strani (v nadaljnjem besedilu: Sporazum o trgovini in sodelovanju) –

DOGOVORILI NASLEDNJE:

Člen 1

1. Zaradi vsestranske krepitve varnosti obeh pogodbenic se ta Sporazum med Unijo in Združenim kraljestvom o varnostnih postopkih pri izmenjavi in varovanju tajnih podatkov (v nadaljnjem besedilu: Sporazum) uporablja za tajne podatke ali gradivo v kakršni koli obliki, ki ga pogodbenica posreduje drugi pogodbenici ali ki si ga pogodbenici izmenjata.

2. Vsaka od pogodbenic varuje tajne podatke, ki jih prejme od druge pogodbenice, pred razkritjem nepooblaščenim osebam ali izgubo, v skladu s pogoji, določenimi v tem sporazumu, in v skladu z zakoni, pravili in drugimi predpisi pogodbenice.

3. Ta sporazum ni podlaga za obvezno posredovanje ali izmenjavo tajnih podatkov med pogodbenicama.

Člen 2

V tem sporazumu „tajni podatki“ pomenijo vse podatke ali gradivo v kateri koli obliki, katere koli narave ali s katerim koli načinom prenosa, ki:

- (a) so s strani katere koli pogodbenice določeni, da jih je treba varovati, ker bi njihovo nepooblaščno razkritje ali izguba lahko v različni meri škodila interesom Združenega kraljestva, interesom Unije ali interesom ene ali več njenih držav članic, ter
- (b) so ustrezno označeni z oznako stopnje tajnosti, kot so določene v členu 7.

Člen 3

1. Institucije in subjekti Unije, za katere se uporablja ta sporazum so Evropski svet, Svet, Visoki predstavnik Unije za zunanje zadeve in varnostno politiko, Evropska služba za zunanje delovanje (v nadaljnjem besedilu: ESZD), Evropska komisija in Generalni sekretariat Sveta.

2. Navedene institucije in subjekti Unije si lahko izmenjujejo tajne podatke, ki jih prejmejo v skladu s tem sporazumom, z drugimi institucijami in subjekti Unije, pod pogojem, da pogodbenica pošiljateljica v to pisno privoli in da se pridobijo primerna jamstva, da bo institucija ali subjekt prejemnik te podatke ustrezno varoval.

Člen 4

Vsaka pogodbenica mora imeti vzpostavljene primerne varnostne sisteme in sprejete varnostne ukrepe, ki ustrezajo temeljnemu načelom in minimalnim standardom varnosti, določenim v njenih zakonih, pravilih ali drugih predpisih, in jih odražajo tudi izvedbeni predpisi iz člena 12, da se zagotovi uporaba enake stopnje varovanja tajnih podatkov, za katere se uporablja ta sporazum.

Člen 5

1. V zvezi s tajnimi podatki, ki se posredujejo ali izmenjujejo po tem sporazumu, vsaka pogodbenica:

- (a) v skladu z lastnimi zakoni, pravili in drugimi predpisi varuje take tajne podatke na način, ki je enakovreden varovanju, ki ga zagotavlja za svoje tajne podatke, po ustrezni stopnji tajnosti, kot so določene v členu 7;
- (b) zagotovi, da taki tajni podatki obdržijo stopnjo tajnosti, ki jo je določila pogodbenica pošiljateljica, ter da se ta stopnja tajnosti ne zniža ali prekliče brez predhodne pisne privolitve pogodbenice pošiljateljice; pogodbenica prejemnica tajne podatke varuje v skladu z lastnimi zakoni, pravili in predpisi, ki se uporabljajo za podatke z enakovredno stopnjo tajnosti, kakor je določeno v členu 7;
- (c) takih tajnih podatkov ne uporablja v drugačne namene od tistih, ki jih je določil organ izvora, oziroma tistih, za katere so bili podatki posredovani ali izmenjani, razen ob predhodni pisni privolitvi pogodbenice pošiljateljice;
- (d) pod pogoji iz odstavka 2 tega člena brez predhodnega pisnega soglasja pogodbenice pošiljateljice takih tajnih podatkov ne razkrije tretjim stranem ali jih ne da na voljo javnosti;
- (e) ne omogoči dostopa do takšnih tajnih podatkov posameznikom, razen če obstaja pri njih potreba po seznanitvi s podatki in so bili ti posamezniki varnostno preverjeni ali kako drugače pooblaščen ali jim je bilo to odobreno v skladu z zakoni, pravili in predpisi pogodbenice

prejemnice, ki se uporabljajo;

- (f) zagotovi, da se taki tajni podatki obravnavajo in hranijo na varnem, nadzorovanem in zaščitenem kraju v skladu z njenimi zakoni, pravili in predpisi ter
- (g) zagotovi, da so vsi posamezniki, ki imajo dostop do takih tajnih podatkov, obveščeni o svoji odgovornosti glede njihovega varovanja v skladu z veljavnimi zakoni, pravili in drugimi predpisi.

2. Pogodbenica prejemnica:

- (a) sprejme vse potrebne ukrepe v skladu s svojimi zakoni in drugimi predpisi, da prepreči dajanje tajnih podatkov, posredovanih v skladu s tem sporazumom, na voljo javnosti ali kateri koli tretji osebi; v primeru zahteve, da se kateri koli tajni podatek, posredovan v skladu s tem sporazumom, da na voljo javnosti ali kateri koli tretji osebi, pogodbenica prejemnica o tem nemudoma pisno obvesti pogodbenico pošiljateljico, obe pogodbenici pa se pred sprejetjem odločitve o razkritju med seboj pisno posvetujeta;
- (b) pogodbenico pošiljateljico obvesti o vseh zahtevah pravosodnih organov, tudi v okviru sodnih postopkov, ali zakonodajnih organov, pristojnih za preiskave, za pridobitev tajnih podatkov, prejetih od pogodbenice pošiljateljice v skladu s tem sporazumom; pri presoji take zahteve v največji možni meri upošteva stališča pogodbenice pošiljateljice; če se v skladu z zakoni in drugimi predpisi pogodbenice prejemnice v primeru take zahteve zadevni tajni podatki posredujejo zakonodajnemu organu ali pravosodnemu organu, tudi v okviru sodnih postopkov, ki je zanje zaprosil, pogodbenica prejemnica v največji možni meri zagotovi ustrezno varstvo podatkov, tudi pred razkritjem drugim organom ali tretjim osebam.

Člen 6

1. Tajni podatki se razkrijejo ali posredujejo v skladu z načelom privolitve organa izvora.
2. Pogodbenica prejemnica za vsak posamezen primer in po predhodni pisni privolitvi pogodbenice pošiljateljice ter v skladu z načelom privolitve organa izvora sprejme odločitve o razkritju ali posredovanju tajnih podatkov prejemnikom, ki niso ena izmed pogodbenc, na podlagi točke (d) člena 5(1).
3. Generično posredovanje podatkov ni mogoče, razen če se pogodbenici dogovorita o postopkih v zvezi z nekaterimi kategorijami podatkov, ki so pomembni za njune specifične zahteve.
4. Tajni podatki, za katere se uporablja ta sporazum, se smejo posredovati podizvajalcu oziroma morebitnemu podizvajalcu le s predhodno pisno privolitvijo pogodbenice pošiljateljice. Preden pogodbenica prejemnica izvajalcem ali potencialnim izvajalcem razkrije tajne podatke, zagotovi, da so ti izvajalci ali potencialni izvajalci zavarovali svoje objekte in so sposobni varovati tajne podatke v skladu z zakoni, pravili in predpisi, ki se uporabljajo, da imajo izvajalci ali potencialni izvajalci potrebno varnostno dovoljenje organizacije zase, kadar je to primerno, in da ima njihovo osebje, ki potrebuje dostop do tajnih podatkov, ustrezno dovoljenje za dostop do tajnih podatkov.

Člen 7

1. Za vzpostavitev enake stopnje varovanja za tajne podatke, ki se posredujejo ali izmenjujejo med pogodbenicama, si oznake stopnje tajnosti ustrezajo takole:

V EU:	Združeno kraljestvo
TRES SECRET UE/EU TOP SECRET	UK TOP SECRET
SECRET UE/EU SECRET	UK SECRET
CONFIDENTIEL UE/EU CONFIDENTIAL	Brez ustreznice – glej odstavek 2
RESTREINT UE/EU RESTRICTED	UK OFFICIAL-SENSITIVE

2. Če se pogodbenici nista drugače dogovorili, Združeno kraljestvo za tajne podatke CONFIDENTIEL UE/EU CONFIDENTIAL zagotovi enakovredno stopnjo varovanja kot za tajne podatke UK SECRET.

3. Razen če Združeno kraljestvo uradno pisno obvesti EU, da je znižalo ali preklicalo stopnjo tajnosti prevzetih tajnih podatkov UK CONFIDENTIAL, Unija za te podatke zagotovi enakovredno stopnjo varovanja kot za tajne podatke CONFIDENTIEL UE/EU CONFIDENTIAL, ter, razen če Združeno kraljestvo uradno pisno obvesti EU, da je znižalo ali preklicalo stopnjo tajnosti prevzetih tajnih podatkov UK RESTRICTED, Unija za vse prevzete tajne podatkov UK RESTRICTED zagotovi enakovredno stopnjo varovanja kot za tajne podatke RESTREINT UE/EU RESTRICTED.

Člen 8

1. Pogodbenici zagotovita, da so vse osebe, ki pri opravljanju svojih uradnih dolžnosti potrebujejo dostop ali katerih dolžnosti ali funkcije jim lahko omogočijo dostop do tajnih podatkov stopnje tajnosti CONFIDENTIEL UE/EU CONFIDENTIAL ali UK SECRET ali več, ki so bili posredovani ali izmenjani v skladu s tem sporazumom, ustrezno varnostno preverjene ali kako drugače pooblašene ali jim je bilo to odobreno v skladu z zakoni, pravili in predpisi pogodbenice prejemnice, ki se uporabljajo, preden navedene osebe dobijo dostop do takih tajnih podatkov, pri čemer mora biti izpolnjena tudi zahteva glede potrebe po seznanitvi s podatki iz točke (e) člena 5(1).

2. Postopki varnostnega preverjanja se določijo z namenom, da se ugotovi, ali se posamezniku ob upoštevanju njegove lojalnosti, vrednosti zaupanja in zanesljivosti lahko dovoli dostop do tajnih podatkov.

Člen 9

Za namene tega sporazuma:

- (a) se vsi tajni podatki, ki se Uniji posredujejo na podlagi tega sporazuma, pošljejo prek:
 - i. osrednjega tajništva Generalnega sekretariata Sveta, če so naslovljeni na Evropski svet, Svet ali generalni sekretariat Sveta;

- ii. pisarne Generalnega sekretariata Evropske komisije, če so naslovljeni na Evropsko komisijo;
 - iii. pisarne Evropske službe za zunanje delovanje, če so naslovljeni na Visokega predstavnika Unije za zunanje zadeve in varnostno politiko ali Evropsko službo za zunanje delovanje;
- (b) vsi tajni podatki, ki se na podlagi tega sporazuma posredujejo Združenemu kraljestvu, se Združenemu kraljestvu pošljejo prek diplomatskega predstavništva Združenega kraljestva v Uniji;
- (c) pogodbenici se lahko skupaj dogovorita o ustreznih metodah za zagotovitev učinkovite izmenjave tajnih podatkov v skladu z ureditvami iz točk (a) in (b).

Člen 10

Elektronsko pošiljanje tajnih podatkov med Unijo in Združenim kraljestvom ter elektronsko pošiljanje tajnih podatkov med Združenim kraljestvom in Unijo se kodira v skladu z zahtevami pogodbenice pošiljateljice, kakor je določeno v njenih zakonih, pravilih in drugih predpisih; varnostna ureditev iz člena 12 ustrezno določa pogoje, pod katerimi lahko vsaka pogodbenica v svojih notranjih omrežjih prenaša, hrani ali obdeluje tajne podatke, ki jih posreduje druga pogodbenica.

Člen 11

Izvajanje tega protokola nadzirajo generalni sekretar Sveta, član Evropske komisije, pristojen za varnostne zadeve, visoki predstavnik Unije za zunanje zadeve in varnostno politiko ter nacionalni varnostni organ Združenega kraljestva, kabinet vlade.

Člen 12

1. Za izvajanje tega sporazuma morajo spodaj naštetih pristojni varnostni organi institucij Unije, ki delujejo po svojih organizacijskih pooblastilih, in nacionalni varnostni organ Združenega kraljestva, kabinet vlade, vzpostaviti medsebojno varnostno ureditev, da bi se določili standardi za medsebojno varovanje tajnih podatkov v okviru tega sporazuma:

- (a) Direktorat za varnost in zaščito Generalnega sekretariata Sveta,
- (b) Direktorat za varnost Generalnega direktorata za človeške vire in varnost Evropske komisije ter
- (c) Direktorat za varnost in infrastrukturo ESZD.

2. Pred posredovanjem ali izmenjavo tajnih podatkov v skladu s tem sporazumom, se pristojni varnostni organi iz odstavka 1 strinjajo, da je pogodbenica prejemnica sposobna varovati podatke skladno z varnostno ureditvijo.

Člen 13

Pogodbenici sodelujeta, kolikor je to razumno izvedljivo, glede varnosti tajnih podatkov, za katere se uporablja ta sporazum, ter si lahko nudita vzajemno pomoč v zadevah skupnega interesa na področju varnosti podatkov. Pristojni varnostni organi iz člena 12(1) se med seboj posvetujejo o varnostnih

vprašanjih in opravljajo vzajemne ocenjevalne obiske, da bi ocenili učinkovitost varnostne ureditve v okviru njihovih pristojnosti. Pogodbenici skupaj odločita o pogostosti in datumih teh posvetovanj in ocenjevalnih obiskov.

Člen 14

1. Pristojni varnostni organ pogodbenice iz člena 12(1) nemudoma obvesti pristojni varnostni organ druge pogodbenice o vseh dokazanih ali domnevnih primerih nepooblaščenega razkritja ali izgube tajnih podatkov, ki jih je posredovala ta pogodbenica. Pristojni varnostni organ zadevne pogodbenice izvede preiskavo, po potrebi s pomočjo druge pogodbenice, ki ji tudi sporoči rezultate.
2. Pristojni varnostni organi iz člena 12(1) določijo postopke, ki se uporabljajo v takih primerih.

Člen 15

Vsaka pogodbenica nosi svoje stroške, ki nastanejo zaradi izvajanja tega sporazuma.

Člen 16

1. Nič v tem sporazumu ne spreminja sporazumov ali ureditev med pogodbenicama oziroma sporazumov ali ureditev med Združenim kraljestvom in eno ali več državami članicami.
2. Ta sporazum pogodbenicama ne preprečuje sklenitve drugih sporazumov o posredovanju ali izmenjavi tajnih podatkov, za katere se uporablja ta sporazum, pod pogojem, da navedeni sporazumi niso v nasprotju z obveznostmi iz tega sporazuma.

Člen 17

Vsaka od pogodbenic pisno uradno obvesti drugo pogodbenico o vseh spremembah svojih zakonov, pravil in drugih predpisov, ki bi lahko vplivale na varovanje tajnih podatkov iz tega sporazuma.

Člen 18

Pogodbenici vse spore glede razlage ali uporabe tega sporazuma rešujeta s posvetovanji.

Člen 19

1. Ta sporazum začne veljati isti dan, kot začne veljati Sporazum o trgovini in sodelovanju, če sta se pogodbenici pred tem datumom medsebojno uradno obvestili, da sta zaključili svoje notranje zahteve in postopke za potrditev svojega soglasja za sprejem obveznosti.
2. Ta sporazum se uporablja od datuma začetka uporabe Sporazuma o trgovini in sodelovanju ali od datuma, ko se pogodbenici medsebojno uradno obvestita, da sta zaključili svoje notranje zahteve in postopke za posredovanje tajnih podatkov v skladu s tem sporazumom, pri čemer se upošteva poznejši datum. Če se pogodbenici do datuma prenehanja začasne uporabe Sporazuma o trgovini in sodelovanju medsebojno ne obvestita uradno, da sta zaključili svoje notranje zahteve in postopke za potrditev svojega soglasja glede zavezanosti k temu sporazumu, se ta sporazum preneha uporabljati.
3. Ta sporazum se lahko zaradi sprejetja morebitnih sprememb na predlog ene ali druge pogodbenice ponovno preuči.

4. O vsaki spremembi tega sporazuma se pogodbenici dogovorita pisno in sporazumno.

Člen 20

1. V skladu s členom FINPROV.8 Sporazuma o trgovini in sodelovanju ta sporazum preneha ob prenehanju Sporazuma o trgovini in sodelovanju.
2. Prenehanje tega sporazuma ne vpliva na obveznosti, ki so že bile prevzete v skladu s tem sporazumom. Zlasti se vsi tajni podatki, ki so bili posredovani ali izmenjani v skladu s tem sporazumom, še naprej varujejo v skladu z določbami tega sporazuma.

Člen 21

Ta sporazum je sestavljen v dveh izvodih v angleškem, bolgarskem, češkem, danskem, estonskem, finskem, francoskem, grškem, hrvaškem, italijanskem, Irskem, latvijskem, litovskem, madžarskem, malteškem, nemškem, nizozemskem, poljskem, portugalskem, romunskem, slovaškem, slovenskem, španskem in švedskem jeziku. Do 30. aprila 2021 bo za vse jezikovne različice Sporazuma opravljena dokončna pravna redakcija. Ne glede na prejšnji stavek je treba postopek dokončne pravne redakcije angleške različice Sporazuma zaključiti najpozneje do dneva iz člena 19(1), če je ta dan pred 30. aprilom 2021.

Jezikovne različice, pripravljene v navedenem postopku dokončne pravne redakcije, bodo nadomestile podpisane različice Sporazuma z veljavnostjo od začetka (*ab initio*) ter se bodo z izmenjavo diplomatskih not med pogodbenicama štete za izvirne in dokončne.

Izjave iz sklepa Sveta o podpisu, v imenu Unije, in o začasni uporabi Sporazuma o trgovini in sodelovanju ter Sporazuma glede varnostnih postopkov pri izmenjavi in varovanju tajnih podatkov

SKUPNA IZJAVA O REGULATIVNEM SODELOVANJU NA PODROČJU FINANČNIH STORITEV MED EVROPSKO UNIJO IN ZDRUŽENIM KRALJESTVOM

1. Unija in Združeno kraljestvo se sporazumeta, da bosta vzpostavila strukturirano regulativno sodelovanje na področju finančnih storitev, katerega cilj je vzpostaviti trajne in stabilne odnose med avtonomnima jurisdikcijama. Na podlagi skupne zaveze za ohranitev finančne stabilnosti, celovitosti trga ter varstva vlagateljev in potrošnikov bodo ti dogovori omogočali:
 - dvostransko izmenjavo mnenj in analizo v zvezi z regulativnimi pobudami in drugimi vprašanji.
 - preglednost in ustrezen dialog v postopku sprejemanja, začasnega zadržanja ali umika sklepov o enakovrednosti in
 - okrepljeno sodelovanje in usklajevanje, tudi v mednarodnih organih, kakor je ustrezno.
2. Pogodbenici bosta do marca 2021 sprejeli memorandum o soglasju, s katerim bo vzpostavljen okvir za to sodelovanje. Pogodbenici bosta med drugim razpravljali o tem, kako doseči napredek na obeh straneh glede ugotovitve enakovrednosti med Unijo in Združenim kraljestvom, vendar brez poseganja v postopek enostranskega in avtonomnega odločanja vsake od obeh strani.

SKUPNA POLITIČNA IZJAVA O BOJU PROTI ŠKODLJIVIM DAVČNIM REŽIMOM

Evropska unija ⁽¹⁾in Združeno kraljestvo (v nadaljnjem besedilu: udeleženci) potrjujeta naslednjo skupno politično izjavo o boju proti škodljivim davčnim režimom.

Udeleženci ob upoštevanju splošnih načel poštene davčne konkurence potrjujeta svojo zavezanost boju proti škodljivim davčnim režimom, zlasti tistim, ki lahko omogočijo erozijo davčne osnove in preusmerjanje dobička v skladu z ukrepom 5 akcijskega načrta OECD za preprečevanje erozije davčne osnove in preusmerjanja dobička. V tem okviru udeleženci potrjujeta svojo zavezanost uporabi načel za boj proti škodljivim davčnim režimom v skladu s to skupno politično izjavo.

Škodljivi davčni režimi zajemajo režime obdavčitve podjetij, ki znatno vplivajo ali bi lahko znatno vplivali na kraj opravljanja poslovne dejavnosti podjetij, vključno z lokacijo skupin družb, v udeleženkah. Davčni režimi vključujejo zakone ali druge predpise in upravne prakse.

Če davčni režim izpolnjuje merilo dostopnosti glede uvedbe znatno nižje dejanske stopnje obdavčitve od stopenj, ki se na splošno uporabljajo v udeleženkah, vključno z ničelno obdavčitvijo, bi se moral šteti za potencialno škodljivega. Takšna stopnja obdavčitve lahko temelji na nominalni davčni stopnji, davčni osnovi ali drugem ustreznem dejavniku.

V zvezi s tem in ob upoštevanju pristopa, določenega na svetovni ravni, bi bilo treba pri ocenjevanju, ali je režim obdavčitve podjetij škodljiv, upoštevati, ali je izpolnjen eden ali več naslednjih ključnih dejavnikov:

- a) ugodnosti so ločene od domačega gospodarstva, tako da ne vplivajo na nacionalno davčno osnovo, oziroma se dodelijo samo nerezidentom;
- b) režim, na podlagi katerega se dodeljujejo ugodnosti, ne zahteva znatne gospodarske dejavnosti in znatne gospodarske prisotnosti v udeleženci, ki ponuja takšne davčne ugodnosti;
- c) pravila za določanje dobička v zvezi z dejavnostmi znotraj multinacionalne skupine družb odstopajo od mednarodno sprejetih načel, zlasti pravil, dogovorjenih v okviru OECD;
- d) davčni režim ni pregledan, vključno s primeri, v katerih so pravne določbe na upravni ravni sproščene na nepregleden način, ali če ni učinkovite izmenjave informacij v zvezi z režimom.

⁽¹⁾ V zavezah iz te izjave se sklicevanja na udeleženci za Evropsko unijo razumejo kot sklicevanja na Evropsko unijo, njene države članice ali Evropsko unijo in njene države članice, kot je ustrezno.

Udeleženci bi morali spodbujati, da se v okviru njunih ustavnih ureditev ta načela uporabljajo na ozemljih, za katera imata posebne odgovornosti ali davčne pristojnosti.

Udeleženci bi morali vzpostaviti vsakoletni dialog za razpravo o vprašanjih, povezanih z uporabo teh načel.

SKUPNA IZJAVA EVROPSKE UNIJE IN ZDRUŽENEGA KRALJESTVA O MONETARNI POLITIKI IN NADZORU SUBVENCIJ

Pogodbenici potrjujeta skupno razumevanje, da dejavnosti centralne banke pri izvajanju monetarnih politik ne spadajo na področje uporabe poglavja 3 [Nadzor subvencij] naslova XI [Enaki konkurenčni pogoji za odprto in pošteno konkurenco in trajnostni razvoj] naslova I [Trgovina] drugega dela Sporazuma o trgovini in sodelovanju med Evropsko unijo in Združenim kraljestvom.

SKUPNA IZJAVA O POLITIKAH NADZORA SUBVENCIJ

Evropska unija in Združeno kraljestvo (v nadaljnjem besedilu: udeleženci) potrjujeta naslednjo skupno politično izjavo o politikah nadzora subvencij.

Smernice v tej skupni izjavi predstavljajo skupno razumevanje udeleženk o ustreznih politikah glede subvencij na področjih, navedenih v nadaljevanju.

Za udeleženci sicer niso zavezujoče, vendar jih lahko upoštevata v svojih sistemih nadzora subvencij.

Udeleženci se lahko sporazumeta o posodobitvi teh smernic.

Subvencije za razvoj območij z omejenimi možnostmi

1. Subvencije se lahko dodelijo za razvoj pokrajin ali regij, ki imajo omejene možnosti ali so prikrajšane. Pri določanju višine subvencije je mogoče upoštevati:
 - družbeno-gospodarske razmere na zadevnem območju z omejenimi možnostmi;
 - velikost upravičenca in
 - velikost naložbenega projekta.
2. Upravičenec bi moral zagotoviti lasten znaten prispevek k stroškom naložbe. Glavni namen ali učinek subvencije ne bi smel biti spodbujanje upravičenca k premestitvi iste ali podobne dejavnosti z ozemlja ene pogodbenice na ozemlje druge pogodbenice.

Promet

1. Subvencije letališčem za naložbe v infrastrukturo in stroške poslovanja se lahko dodelijo ob upoštevanju velikosti letališča v smislu letnega števila potnikov. Da bi lahko letališče, ki ni majhno regionalno letališče, prejelo subvencije za kritje stroškov poslovanja, bi moralo dokazati, da je sposobno zagotoviti preživetje na trgu v prihodnosti tako dolgo, da bi bilo mogoče subvencijo postopoma ukiniti.
2. Subvencije za projekte cestne infrastrukture se lahko dodelijo, če niso posebej zasnovane tako, da bi koristile samo določenemu gospodarskemu subjektu ali sektorju, temveč koristijo širši družbi. Pri dodelitvi subvencije bi moralo biti zagotovljeno, da imajo prost dostop do infrastrukture vsi uporabniki na nediskriminatorni podlagi (?).
3. Subvencije pristaniščem se lahko dodelijo za izkop ali infrastrukturne projekte, če so omejene na najnižji znesek, ki je potreben za začetek projekta.

(?) Diskriminacija tukaj pomeni različno obravnavanje primerljivih položajev, ne da bi bilo objektivno upravičeno.

Raziskave in razvoj

Subvencije se lahko dodelijo za dejavnosti raziskav in razvoja ⁽³⁾. Sem spadajo temeljne raziskave, industrijske raziskave in eksperimentalni razvoj, zlasti razvoj novih in visoko inovativnih tehnologij, ki pospešuje rast produktivnosti in konkurenčnost, če so potrebne in sorazmerne, njihov glavni namen ali učinek pa ni prenos ali prenehanje takih dejavnosti na ozemlju druge pogodbenice. Subvencije se lahko dodelijo tudi v zvezi z drugimi pobudami, npr. za nove proizvodne postopke, pomembno infrastrukturo, inovacijske grozde in digitalna vozlišča. V znesku subvencije bi moralo biti med drugim upoštevano, kako tvegan je projekt, koliko je v njem tehnoloških inovacij, koliko mu manjka do uvedbe na trgu in koliko prispeva k ustvarjanju znanja.

SKUPNA IZJAVA UNIJE IN ZDRUŽENEGA KRALJESTVA O PRILOGI ENER-4

Pogodbenici se zavedata, da cilj čim večjega povečanja koristi trgovine iz Priloge ENER-4 pomeni, da bi morali trgovinski dogovori v okviru omejitev iz navedene priloge:

- biti čim bolj učinkoviti in
- v običajnih okoliščinah pomeniti, da so pretoki po povezovalnih daljnovodih za električno energijo skladni s cenami na trgih pogodbenc za dan vnaprej.

SKUPNA IZJAVA O ČLENU EXC.1 [SPLOŠNE IZJEME] IN ČLENU EXC.4 [VARNOSTNE IZJEME]

Pogodbenici potrujeta skupno razumevanje, da:

1. se člen EXC.1 [Splošne izjeme] in člen EXC.4 [Varnostne izjeme] medsebojno ne izključujeta. Zlasti ni izključeno, da se varnostni interes pogodbenice hkrati šteje za „bistven varnostni interes“ za namene člena EXC.4 [Varnostne izjeme] in za vprašanje „javne varnosti“ ali „javnega reda“ za namene člena EXC.1 [Splošne izjeme];
2. je člen EXC.1 [Splošne izjeme] in člen EXC.4 [Varnostne izjeme], vključno zlasti z izrazi „bistveni varnostni interesi“, „javna varnost“, „javna morala“ in „javni red“, treba razlagati v skladu s pravili razlage Sporazuma o trgovini in sodelovanju med Evropsko unijo in Združenim kraljestvom, kot so določena v členu COMPROV.13 [Razlaga] in členu OTH.[4a] [Sodna praksa STO].

SKUPNA POLITIČNA IZJAVA O CESTNIH PREVOZNIKIH

Pogodbenici ugotavljata, da dogovori o vizumih ali mejnem režimu za cestne prevoznike, ki opravljajo dejavnost na ozemlju druge pogodbenice, sicer niso predmet Sporazuma o trgovini in sodelovanju med Evropsko unijo in Združenim kraljestvom, da pa je dobra in učinkovita ureditev dogovorov o vizumih in mejnem režimu za cestne prevoznike pomembna za gibanje blaga, zlasti čez mejo Združenega kraljestva.

V ta namen in brez poseganja v pravice vsake od pogodbenic do urejanja vstopa fizičnih oseb na svoje ozemlje ali začasnega bivanja na njem, se Pogodbenici sporazumeta, da bosta v okviru svoje zakonodaje omogočali lažji vstop in začasno bivanje voznikov, ki opravljajo dejavnosti, dovoljene v naslovu I [Cestni prevoz blaga] tretjega razdelka [Cestni promet] drugega dela [Trgovina, promet in ribištvo] tega sporazuma.

SKUPNA POLITIČNA IZJAVA O AZILU IN VRAČANJU

Čeprav Sporazum o trgovini in sodelovanju med Evropsko unijo in Združenim kraljestvom ne vsebuje določb o azilu, vračanju, združitvi družine za mladoletnike brez spremstva ali nezakonitih migracij, pogodbenici ugotavljata pomen dobrega upravljanja migracijskih tokov in priznavata posebne okoliščine zaradi pravil nadzora na neposrednem stiku med območjema, storitev trajektov ro-ro, stalnih povezav pod Rokavskim prelivom in skupnega potovalnega območja.

⁽³⁾ Raziskave in razvoj, kot so opredeljeni v Frascatskem priročniku OECD.

Zato sta pogodbenici seznanjeni z namenom Združenega kraljestva, da začne dvostranske pogovore z večino zadevnih držav članic, v katerih bo potekala razprava o primernih praktičnih dogovorih o azilu, vračanju, združitvi družine za mladoletnike brez spremstva ali nezakonitih migracij v skladu z zakoni in predpisi pogodbenic.

SKUPNA POLITIČNA IZJAVA O NASLOVU III [PNR] TRETJEGA DELA [SODELOVANJE NA PODROČJU KAZENSKEGA PREGONA IN PRAVOSODNO SODELOVANJE V KAZENSKIH ZADEVAH]

Pogodbenici priznavata, da ima učinkovita uporaba podatkov iz evidence podatkov o potnikih (PNR) v zvezi z načini prevoza, ki niso letalski prevoz, kot so pomorski, železniški in cestni prevoz, operativno vrednost za preprečevanje, odkrivanje, preiskovanje in pregon terorizma in hudih kaznivih dejanj, ter izjavljata, da nameravata pregledati in po potrebi razširiti dogovor iz naslova III tretjega dela Sporazuma o trgovini in sodelovanju med Evropsko unijo in Združenim kraljestvom, če Unija vzpostavi notranji pravni okvir za prenos in obdelavo podatkov PNR za druge načine prevoza.

Sporazum ne vpliva na možnost držav članic in Združenega kraljestva, da sklenejo in izvajajo dvostranske sporazume o sistemu zbiranja in obdelave podatkov PNR, ki jih pridobijo od ponudnikov prevoza, ki niso navedeni v Sporazumu, pod pogojem, da države članice ravnajo v skladu s pravom Unije.

SKUPNA POLITIČNA IZJAVA O NASLOVU VII [PREDAJA] TRETJEGA DELA [SODELOVANJE NA PODROČJU KAZENSKEGA PREGONA IN PRAVOSODNO SODELOVANJE V KAZENSKIH ZADEVAH]

Člen LAW.SURR.77 [Načelo sorazmernosti] naslova VII [Predaja] tretjega dela [Sodelovanje na področju kazenskega pregona in pravosodno sodelovanje v kazenskih zadevah] določa, da mora biti sodelovanje na področju predaje nujno potrebno in sorazmerno ter upoštevati pravice zahtevane osebe in interese žrtev ter, glede na resnost dejanja, verjetno kazen, ki bi bila izrečena, kot tudi možnost, da država sprejme manj prisilne ukrepe, kot je predaja zahtevane osebe, zlasti za izognitev nepotrebno dolgemu obdobju pripora.

Načelo sorazmernosti je pomembno v celotnem postopku, ki vodi do odločitve o predaji iz naslova VII [Predaja]. Če ima izvršilni pravosodni organ pomisleke glede načela sorazmernosti, zahteva potrebne dodatne informacije, da lahko odreditveni pravosodni organ predstavi svoje stališče o uporabi načela sorazmernosti.

Pogodbenici ugotavljata, da člena LAW.SURR 77 [Načelo sorazmernosti] in 93 [Odločitev o predaji] pristojnim pravosodnim organom držav omogočata, da pri izvajanju naslova VII [Predaja] preučijo sorazmernost in možno trajanje pripora, ter ugotavljata, da je to v skladu z njunim notranjim pravom.

SKUPNA POLITIČNA IZJAVA O NASLOVU IX [IZMENJAVA PODATKOV IZ KAZENSKÉ EVIDENCE] TRETJEGA DELA [SODELOVANJE NA PODROČJU KAZENSKEGA PREGONA IN PRAVOSODNO SODELOVANJE V KAZENSKIH ZADEVAH]

Pogodbenici priznavata, da je za delodajalce pomembno, da imajo informacije o obstoječih kazenskih obsodbah in informacije o vseh ustreznih prepovedih, ki izhajajo iz takih obsodb, v zvezi z osebami, ki jih zaposlujejo za poklicne ali organizirane prostovoljne dejavnosti, ki vključujejo neposredne in redne stike z ranljivimi odraslimi osebami. Pogodbenici izjavljata, da nameravata pregledati in po potrebi razširiti naslov IX [Izmenjava podatkov iz kazenske evidence] tretjega dela [Sodelovanje na področju kazenskega pregona in pravosodno sodelovanje v kazenskih zadevah], če Unija spremeni svoj pravni okvir v zvezi s tem.

SKUPNA IZJAVA EVROPSKE UNIJE IN ZDRUŽENEGA KRALJESTVA O IZMENJAVI IN VAROVANJU TAJNIH PODATKOV

Pogodbenici priznavata pomen čimprejšnjega dogovora o ureditvi, ki bo omogočila izmenjavo tajnih podatkov med Evropsko unijo in Združenim kraljestvom. Glede tega si bosta pogodbenici po najboljših močeh prizadevali za dokončanje pogajanj o izvedbenih predpisih Sporazuma o varnosti podatkov dokončana, brž ko bo razumno mogoče, da bi bilo mogoče uporabljati Sporazum o varnosti podatkov v skladu s členom 19(2) Sporazuma. Medtem si lahko pogodbenici izmenjujeta tajne podatke v skladu s svojimi zakoni in predpisi.

SKUPNA IZJAVA O SODELOVANJU V PROGRAMIH UNIJE IN DOSTOPU DO STORITEV V OKVIRU PROGRAMOV

Pogodbenici priznavata, da je sodelovanje na področjih skupnega interesa, kot so znanost, raziskave in inovacije, jedrske raziskave in vesolje, v obojestransko korist. Za spodbujanje prihodnjega sodelovanja na teh področjih pogodbenici nameravata vzpostaviti formalno podlago za prihodnje sodelovanje v obliki udeležbe Združenega kraljestva v ustreznih programih Unije pod pravičnimi in primernimi pogoji, kjer je ustrezno, pa v obliki dostopa do nekaterih storitev v okviru programov Unije.

Pogodbenici priznavata, da besedila Protokola I „Programi in dejavnosti, pri katerih sodeluje Združeno kraljestvo“, s katerim se vzpostavlja pridružitvev Združenega kraljestva za sodelovanje pri nekaterih programih in dejavnostih Unije, in protokola II „O dostopu Združenega kraljestva do nekaterih storitev v okviru programov in dejavnosti Unije“ med pogajanjem o Sporazumu o trgovini in sodelovanju med Evropsko unijo in Združenim kraljestvom ni bilo mogoče dokončati, ker večletni finančni okvir in ustrezni pravni instrumenti Unije v času podpisa Sporazuma še niso bili sprejeti.

Pogodbenici potrjujeta, da je bil o osnutku protokolov, navedenem v nadaljevanju, dosežen načelni dogovor in da bosta predložena Specializiranemu odboru za sodelovanje v programih Unije v razpravo in sprejetje. Združeno kraljestvo in Evropska unija si pridržujeta pravico, da ponovno preučita sodelovanje pri programih, dejavnostih in storitvah iz protokolov [I in II] pred njihovim sprejetjem, ker se pravni instrumenti, ki urejajo programe in dejavnosti Unije, lahko spremenijo. Osnutka protokolov bo morda treba tudi spremeniti, da bo zagotovljena njuna skladnost s temi instrumenti, kakor bodo sprejeti.

Pogodbenici sta trdno odločeni, da bo Specializirani odbor za sodelovanje v programih Unije protokola sprejel ob prvi priložnosti, da bo omogočeno njuno čimprejšnje izvajanje, zlasti da bi lahko subjekti Združenega kraljestva od vsega začetka sodelovali v navedenih programih in dejavnostih, pri čemer bo zagotovljeno, da bodo sprejete zadevne ureditve in dogovori, kolikor bo mogoče, in v skladu z zakonodajo Unije.

Pogodbenici poleg tega znova poudarjata svojo zavezanost programu PEACE+, za katerega bo sklenjen poseben sporazum o financiranju.

OSNUTEK PROTOKOLA I**Programi in dejavnosti, pri katerih sodeluje Združeno kraljestvo***Člen 1: Področje sodelovanja Združenega kraljestva*

1. Združeno kraljestvo [od 1. januarja 2021] sodeluje v programih in dejavnostih Unije ali njihovih delih, ustanovljenih z naslednjimi temeljnimi akti, in prispeva k njim:
 - a) Uredbe XXX Evropskega parlamenta in Sveta o vzpostavitvi vesoljskega programa Unije in ustanovitvi Agencije Evropske unije za vesoljski program ter razveljavitvi uredb (EU) št. 912/2010, (EU) št. 1285/2013 in (EU) št. 377/2014 ter Sklepa št. 541/2014/EU ⁽⁴⁾, kolikor zadeva pravila, ki se uporabljajo za sestavni del iz točke 3(c) navedene uredbe. [Copernicus]
 - b) Uredba XXX Evropskega parlamenta in Sveta o vzpostavitvi okvirnega programa za raziskave in inovacije Obzorje Evropa ter o določitvi pravil za sodelovanje in razširjanje njegovih rezultatov ⁽⁵⁾, kolikor zadeva pravila, ki se uporabljajo za sestavne dele iz točk 1(3)(a) in (aa) navedena uredbe;
 - c) Sklep XXX Evropskega parlamenta in Sveta o vzpostavitvi posebnega programa za izvajanje okvirnega programa za raziskave in inovacije Obzorje Evropa ⁽⁶⁾;

⁽⁴⁾ [Vstavite sklic na UL].

⁽⁵⁾ [Vstavite sklic na UL].

⁽⁶⁾ [Vstavite sklic na UL].

- d) Uredba Sveta XXX o vzpostavitvi Programa za raziskave in usposabljanje Evropske skupnosti za atomsko energijo, Euratom, za obdobje 2021–2025, ki dopolnjuje okvirni program za raziskave in inovacije Obzorje Evropa ⁽⁷⁾ (v nadaljevanju: Program Euratom);
- e) Odločba Sveta 2007/198/Euratom o ustanovitvi Evropskega skupnega podjetja za ITER (F4E) in razvoj fuzijske energije ter dodelitvi prednosti le-temu (v nadaljnjem besedilu: sklep sveta o F4E) ⁽⁸⁾.

Člen 2: Trajanje sodelovanja Združenega kraljestva

1. Združeno kraljestvo sodeluje v programih in dejavnostih Unije ali njihovih delih iz člena 1 [Obseg sodelovanja Združenega kraljestva] od [1. januarja 2021] do konca njihovega trajanja oziroma do konca večletnega finančnega okvira 2021–2027, če ta datum nastopi prej.
2. Združeno kraljestvo in subjekti Združenega kraljestva so v času iz prvega odstavka tega člena pod pogoji iz člena UNPRO.1.4 [Skladnost s pravili programa] upravičeni do sodelovanja v Unijinih postopkih oddaje, podeljevanja oz. dodeljevanja, s katerimi se izvajajo proračunske obveznosti programov in dejavnost ali njihovih delov iz člena 1 [Področje sodelovanja Združenega kraljestva].
3. Ta protokol se razširi na program, ki bo nasledil program Euratoma za raziskave in usposabljanje (v nadaljnjem besedilu: Program Euratom) in se v obdobju 2026–2027 pod enakimi pogoji uporablja zanj, razen če katera koli pogodbenica v treh mesecih od objave tega programa naslednika v Uradnem listu Evropske unije uradno sporoči svojo odločitev, da tega protokola ne bo razširila na ta program naslednik. V primeru takega uradnega obvestila se ta protokol od 1. januarja 2026 ne bo uporabljal za program, ki bo nasledil program Euratoma. To ne posega v sodelovanje Združenega kraljestva v drugih programih in dejavnostih ali njihovih delih.

Člen 3: Posebni pogoji za sodelovanje v vesoljskem programu

1. V skladu z določbami Sporazuma o trgovini in sodelovanju med Evropsko unijo in Združenim kraljestvom ter zlasti člena UNPRO.1.4 [Skladnost s pravili programa] Združeno kraljestvo sodeluje v programu Copernicus, ki je sestavni del vesoljskega programa, ter uporablja storitve in proizvode programa Copernicus enako kot druge sodelujoče države ⁽⁹⁾.
2. Združeno kraljestvo ima poln dostop do storitev programa Copernicus za ravnanje v izrednih razmerah. O načinih njegove aktivacije in uporabe se sklene poseben sporazum.

Podrobna pravila o dostopu do takih storitev se določijo v ustreznem sporazumu, tudi v zvezi s posebno uporabo členov UNPRO.3.1(4), UNPRO.3.2(4) in UNPRO.3.3(5).

3. Združeno kraljestvo ima dostop do Copernicusove varnostne storitve kot pooblaščen uporabnik v obsegu, v katerem se pogodbenici dogovorita za sodelovanje na zadevnih področjih politike. O načinih njegove aktivacije in uporabe se sklenejo posebni sporazumi.

Podrobna pravila o dostopu do takih storitev se določijo v ustreznih sporazumih, tudi v zvezi s posebno uporabo členov UNPRO.3.1(4), UNPRO.3.2(4) in UNPRO.3.3(5).

4. Za namene odstavka 3 se pogajanja med Združenim kraljestvom ali subjekti Združenega kraljestva in ustreznimi organi Unije začnejo čim prej potem, ko bo s tem protokolom določeno sodelovanje Združenega kraljestva v programu Copernicus, in v skladu z določbami o dostopu do takih storitev.

⁽⁷⁾ [Vstavite sklic na UL].

⁽⁸⁾ [Vstavite sklic na UL] (kakor je bil spremenjen).

⁽⁹⁾ Navedbe „sodelujočih držav“ se dokončajo po sprejetju v skladu z izrazjem temeljnih aktov.

Če pri sklenitvi takega sporazuma pride do večje zamude ali če se izkaže, da ga ni mogoče skleniti, Specializirani odbor za sodelovanje v programih Unije preuči, kako bi bilo mogoče v tem položaju prilagoditi sodelovanje Združenega kraljestva v programu Copernicus in njegovem financiranju.

5. Za sodelovanje predstavnikov Združenega kraljestva na sestankih odbora za varnostno akreditacijo veljajo pravila in postopki za sodelovanje v tem odboru ob upoštevanju statusa Združenega kraljestva kot tretje države.

Člen 4: Posebni pogoji za sodelovanje v programu Obzorje Evropa

1. V skladu s členom 6 Združeno kraljestvo sodeluje kot pridružena država v vseh delih programa Obzorje Evropa iz člena 4 Uredbe XXX, ki se bo izvajal s posebnim programom, vzpostavljenim s Sklepom XXX o vzpostavitvi posebnega programa za izvajanje okvirnega programa za raziskave in inovacije Obzorje Evropa, in s finančnim prispevkom za Evropski inštitut za inovacije in tehnologijo, ustanovljen z Uredbo (ES) št. 294/2008 Evropskega parlamenta in Sveta z dne 11. marca 2008.
2. V skladu z določbami Sporazuma o trgovini in sodelovanju med Evropsko unijo in Združenim kraljestvom ter zlasti člena UNPRO.1.4 [Skladnost s pravili programa] lahko subjekti Združenega kraljestva sodelujejo v neposrednih ukrepih Skupnega raziskovalnega središča (JRC) in posrednih ukrepih pod pogoji, enakovrednimi tistim, ki se uporabljajo za subjekte Unije.
3. Če Unija sprejme ukrepe za izvajanje členov 185 in 187 Pogodbe o delovanju Evropske unije, lahko Združeno kraljestvo in subjekti Združenega kraljestva sodelujejo v pravnih strukturah, ustanovljenih s temi določbami, v skladu s pravnimi akti Unije v zvezi z ustanovitvijo teh pravnih struktur.
4. Uredba (ES) št. 294/2008 Evropskega parlamenta in Sveta z dne 11. marca 2008 o ustanovitvi Evropskega inštituta za inovacije in tehnologijo ⁽¹⁰⁾, kakor je bila spremenjena, in Sklep XXX o strateškem inovacijskem programu Evropskega inštituta za inovacije in tehnologijo (EIT) za obdobje 2021–2027: spodbujanje talentov in zmogljivosti Evrope za inovacije ⁽¹¹⁾, kakor je bil spremenjen, se uporabljata za sodelovanje subjektov Združenega kraljestva v skupnostih znanja in inovacij v skladu s členom UNPRO.1.4 [Skladnost s pravili programa].
5. Če subjekti Združenega kraljestva sodelujejo v neposrednih ukrepih Skupnega raziskovalnega središča, imajo predstavniki Združenega kraljestva pravico do sodelovanja v Svetu guvernerjev Skupnega raziskovalnega središča kot opazovalci brez glasovalnih pravic. Pod tem pogojem za tako sodelovanje veljajo ista pravila in postopki kot tisti, ki se uporabljajo za predstavnike držav članic, vključno s pravico do besede, prejemanjem informacij in dokumentacije v zvezi s točko, ki zadeva Združeno kraljestvo.
6. Za izračun operativnega prispevka v skladu s členom UNPRO.2.1(5) se začetne odobritve za prevzem obveznosti, vnesene v dokončno sprejeti proračun Unije za leto uporabe za financiranje programa Obzorje Evropa, vključno z odhodki za podporo programa, povečajo za znesek odobritev, ki ustreza zunanjim namenskim prejemkom v skladu s [členom XXX] Uredbe Sveta [XXX] o vzpostavitvi Instrumenta Evropske unije za okrevanje v podporo okrevanju po pandemiji COVID-19 ⁽¹²⁾.
7. Pravice do predstavljanja in sodelovanja Združenega kraljestva v Odboru za evropski raziskovalni prostor in inovacije in njegovih podskupinah so enake kot pravice pridruženih držav.

⁽¹⁰⁾ UL L 97, 9.4.2008.

⁽¹¹⁾ [UL L ...].

⁽¹²⁾ [UL L ...; COM(2020) 441].

8. Združeno kraljestvo lahko sodeluje v evropski raziskovalni infrastrukturi (ERIC) v skladu s pravnimi akti o ustanovitvi ERIC in ob upoštevanju njegovega sodelovanja v programu Obzorje 2020 pod pogoji, ki se uporabljajo za tako sodelovanje neposredno pred začetkom veljavnosti tega protokola, in njegovega sodelovanja v programu Obzorje Evropa v skladu s tem protokolom.

Člen 5: pravila uporabe samodejnega popravljalnega mehanizma za program Obzorje Evropa v skladu s členom UNPRO.2.2 [Programi, za katere se uporablja samodejni popravljalni mehanizem]

1. Za program Obzorje Evropa se uporablja člen UNPRO.2.2 [Programi, za katere se uporablja samodejni popravljalni mehanizem].
2. Uporabljajo se naslednja pravila:
 - a) za izračun samodejnega popravka „konkurenčna dodelitev nepovratnih sredstev“ pomeni nepovratna sredstva, dodeljena z razpisi za zbiranje predlogov, pri katerih je mogoče v času izračuna samodejnega popravka ugotoviti, kdo so končni upravičenci, razen finančne podpore tretjim osebam, opredeljene v členu 204 finančne uredbe ⁽¹³⁾, ki se uporablja za splošni proračun Unije;
 - b) kadar se podpiše pravna obveznost s koordinatorjem konzorcija, so zneski, ki se uporabljajo za določitev začetnih zneskov pravnih obveznosti iz prvega odstavka člena UNPRO.2.2 [Programi, za katere se uporablja samodejni popravljalni mehanizem], enaki vsoti začetnih zneskov, dodeljenih za pravne obveznosti članom konzorcija, ki so subjekti Združenega kraljestva;
 - c) vsi zneski pravnih obveznosti se določijo z uporabo elektronskega sistema Evropske komisije eCorda;
 - d) „neintervencijski stroški“ pomeni stroške operativnega programa, ki niso konkurenčna dodelitev nepovratnih sredstev, vključno s stroški za podporo, administracijo za posamezne programe in drugimi ukrepi ⁽¹⁴⁾;
 - e) zneski, dodeljeni mednarodnim organizacijam kot pravnim subjektom, ki so končni prejemniki ⁽¹⁵⁾, se štejejo za neintervencijske stroške.
3. Mehanizem se uporablja po naslednjem postopku:
 - a) samodejni popravki za leto N za izvrševanje odobritev za prevzem obveznosti za leto N se izvedejo na podlagi podatkov za leto N in leto N+1 iz sistema eCorda iz točke (c) odstavka 2 v letu N+2, potem ko so bile za prispevek Združenega kraljestva za program Obzorje Evropa opravljene prilagoditve v skladu s členom UNPRO.2.1(8). Zadevni znesek je vsota zneskov konkurenčnih dodelitev nepovratnih sredstev, za katere so na razpolago podatki.
 - b) Znesek samodejnega popravka se izračuna kot razlika med:
 - i) skupnim zneskom teh konkurenčnih dodelitev nepovratnih sredstev, dodeljenih subjektom Združenega kraljestva kot obveznosti glede prenosa proračunskih sredstev za leto N, in
 - ii) zneskom prilagojenega prispevka Združenega kraljestva za leto N, pomnoženega s količnikom:
 - (A) zneska konkurenčnih dodelitev nepovratnih sredstev kot odobritev za prevzem obveznosti za leto N za ta program in
 - (B) vsote vseh pravnih obveznosti kot odobritev za prevzem obveznosti za leto N, vključno z odhodki za podporo.

⁽¹³⁾ Uredba (EU, Euratom) 2018/1046 Evropskega parlamenta in Sveta z dne 18. julija 2018 o finančnih pravilih, ki se uporabljajo za splošni proračun Unije, spremembi uredb (EU) št. 1296/2013, (EU) št. 1301/2013, (EU) št. 1303/2013, (EU) št. 1304/2013, (EU) št. 1309/2013, (EU) št. 1316/2013, (EU) št. 223/2014, (EU) št. 283/2014 in Sklepa št. 541/2014/EU ter razveljavitvi Uredbe (EU, Euratom) št. 966/2012 (UL L 193, 30.7.2018, str. 1).

⁽¹⁴⁾ „Drugi ukrepi“ so lahko tudi nagrade, finančni instrumenti, opravljanje tehničnih/znanstvenih storitev s strani JRC, članarine (OECD, Eureka, IPEEC, IEA, ...), sporazumi o prenosu pooblastil, strokovnjaki (ocenjevalci, nadzorniki projektov).

⁽¹⁵⁾ Mednarodne organizacije se štejejo za neintervencijske stroške samo, če so končni prejemniki. To se ne uporablja, če je mednarodna organizacija koordinator projekta (ki razdeljuje finančna sredstva drugim koordinatorjem).

V primeru prilagoditve za položaje, v katerih so subjekti Združenega kraljestva izključeni, se v skladu z uporabo člena UNPRO.2.1(8) ustrezni zneski konkurenčnih dodelitev nepovratnih sredstev ne upoštevajo pri izračunu.

Člen 6: izključitev iz sklada Evropskega sveta za inovacije

1. Združeno kraljestvo in subjekti Združenega kraljestva ne sodelujejo v skladu Evropskega sveta za inovacije (EIC), ki je bil ustanovljen s programom Obzorje Evropa. Sklad EIC je finančni instrument, ki je del Pospeševalca Evropskega sveta za inovacije v programu Obzorje Evropa in zagotavlja naložbe preko kapitala ali v kakšni drugi obliki sredstev, ki se povrnejo ⁽¹⁶⁾.
2. Prispevek Združenega kraljestva za program Obzorje Evropa se od leta 2021 do leta 2027 vsako leto prilagodi za znesek, ki se izračuna tako, da se ocenjeni zneski, ki bodo dodeljeni upravičencem sklada EIC, ustanovljenega v okviru programa, razen zneska povračil in vrnjenih sredstev, pomnožijo z razdelitvenim ključem, opredeljenim v členu UNPRO.2.1(6).
3. Po vsakem letu N, v katerem je bila opravljena prilagoditev iz odstavka 2, se prispevek Združenega kraljestva v naslednjih letih prilagodi navzgor ali navzdol tako, da se razlika med ocenjenim zneskom, dodeljenim upravičencem sklada EIC iz člena 6(2), in zneskom, dodeljenim upravičencem EIC v letu N, pomnoži z razdelitvenim ključem iz člena UNPRO 2.1(6).

Člen 7: posebni pogoji za sodelovanje v programu Euratoma

1. Združeno kraljestvo sodeluje v vseh delih programa Euratoma kot pridružena država.
2. V skladu z določbami Sporazuma o trgovini in sodelovanju med Evropsko unijo in Združenim kraljestvom ter zlasti člena UNPRO.1.4 [Skladnost s pravili programa] lahko subjekti Združenega kraljestva sodelujejo v vseh vidikih programa Euratoma pod pogoji, enakovrednimi tistim, ki se uporabljajo za pravne subjekte Euratoma.
3. Subjekti Združenega kraljestva lahko sodelujejo v neposrednih ukrepih JRC v skladu s členom 4(2) tega protokola.

Člen 8: posebni pogoji za sodelovanje v dejavnostih Evropskega skupnega podjetja za ITER in razvoj fuzijske energije, sporazumu ITER in sporazumu o širšem pristopu

1. Združeno kraljestvo sodeluje kot član Skupnega podjetja za ITER in razvoj fuzijske energije (v nadaljnjem besedilu: F4E) v skladu s sklepom Sveta o F4E in statutom ki je njegova priloga (v nadaljnjem besedilu: statut F4E), kakor je bil nazadnje spremenjen ali kakor bo spremenjen v prihodnje, in prispeva k prihodnjemu znanstvenemu in tehnološkemu sodelovanju na področju nadzorovane jedrske fuzije preko članstva Združenega kraljestva v programu Euratoma.
2. V skladu z določbami Sporazuma o trgovini in sodelovanju med Evropsko unijo in Združenim kraljestvom ter zlasti člena UNPRO.1.4 [Skladnost s pravili programa] lahko subjekti Združenega kraljestva sodelujejo pri dejavnostih F4E pod enakimi pogoji, kot se uporabljajo za pravne subjekte Euratoma.
3. Predstavniki Združenega kraljestva se udeležujejo sestankov F4E v skladu s statutom F4E.

⁽¹⁶⁾ Ta opredelitev pojma se nadomesti z opredelitvijo iz zakonodajnega akta s sklicem na ta zakonodajni akt v opombi pod črto v dokončni različici protokola (zadnja opredelitev sklada EIC v programu Obzorje 2020 je Sklep Komisije C(2020) 4001 o spremembi Sklepa C(2019) 5323). Če v času dokončanja protokola ne bo na razpolago opredelitev pojma v zvezi s programom Obzorje Evropa, bo opredelitev pojma morda treba revidirati.

4. Združeno kraljestvo v skladu s členom 7 sklepa Sveta za Skupno podjetje, njegovega direktorja in osebje v zvezi z njihovimi dejavnostmi v na podlagi sklepa Sveta o F4E o F4E uporablja Protokol o privilegijih in imunitetah Evropske unije. kraljestvo poleg tega v skladu s členom 8 sklepa Sveta o F4E Skupnemu podjetju za F4E na področju njegovih uradnih dejavnosti podeli vse ugodnosti iz Priloge III k Pogodbi Euratom.
5. Pogodbenici se strinjata, da:
- a) se Sporazum o ustanovitvi Mednarodne organizacije za fuzijsko energijo ITER za skupno izvajanje projekta ITER (v nadaljnjem besedilu: Sporazum o ITER) uporablja na ozemlju Združenega kraljestva in da se za namene uporabe tega člena šteje kot upošteveni sporazum za namene člena 21 Sporazuma o ITER;
 - b) se Sporazum o privilegijih in imunitetah Mednarodne organizacije za fuzijsko energijo ITER za skupno izvajanje projekta ITER (v nadaljnjem besedilu: Sporazum o privilegijih in imunitetah) uporablja na ozemlju Združenega kraljestva in da se za namene uporabe tega člena ta protokol šteje kot upošteveni sporazum za namene člena 24 Sporazuma o privilegijih in imunitetah, in da
 - c) se Sporazum med Euratomom in Vlado Japonske o skupnem izvajanju dejavnosti širšega pristopa na področju raziskav fuzijske energije (v nadaljnjem besedilu: Sporazum o širšem pristopu) uporablja na ozemlju Združenega kraljestva, zlasti privilegiji in imunitete iz člen 13 in člena 14.5, in da se za namene uporabe tega člena ta protokol šteje za upošteveni sporazum za namene člena 26 Sporazuma o širšem pristopu.
6. Če se bo Sporazum o ITER, Sporazum o širšem pristopu ali Sporazum o privilegijih in imunitetah spremenil, bo Euratom o tem obvestil Združeno kraljestvo. O spremembah, ki bi vplivale na pravice ali obveznosti Združenega kraljestva, glede tega razpravlja Specializirani odbor za sodelovanje v programih Unije, da bi se sodelovanje Združenega kraljestva prilagodilo novim razmeram. Za spremembo, ki bi vplivala na pravice in obveznosti Združenega kraljestva, je potrebno formalno soglasje Združenega kraljestva, preden začne sprememba veljati.
7. Euratom in Združeno kraljestvo se lahko v posebnem sporazumu dogovorita, da so pravni subjekti s sedežem v Uniji lahko upravičeni do sodelovanja v dejavnostih Združenega kraljestva v zvezi z dejavnostmi, ki jih izvaja F4E.

Člen 9: Vzajemnost

V tem členu „subjekt Unije“ pomeni subjekt katere koli vrste, bodisi fizično bodisi pravno osebo ali subjekt kakšne drugačne vrste, ki prebiva v Uniji ali ima v njej sedež.

Upravičeni subjekti Unije lahko sodelujejo v programih Združenega kraljestva, ki so enakovredni programom iz točk (b), (c) in (d) člena 1 [Obseg sodelovanja Združenega kraljestva] tega protokola v skladu s pravom in predpisi Združenega kraljestva.

Člen 10: Intelektualna lastnina

V programih in dejavnostih iz člena 1 [Obseg sodelovanja Združenega kraljestva] in ob upoštevanju določb Sporazuma o trgovini in sodelovanju med Evropsko unijo in Združenim kraljestvom ter zlasti člena UNPRO.1.4 [Skladnost s pravili programov] imajo subjekti Združenega kraljestva, ki sodelujejo v programih, za katere velja ta protokol, glede lastništva, izkoriščanja in širjenja informacij ter intelektualne lastnine na podlagi takega sodelovanja enakovredne pravice in obveznosti kot subjekti s sedežem v Uniji, ki sodelujejo v zadevnih programih in dejavnostih. Ta določba se ne uporablja za rezultate iz projektov, ki so se začeli pred začetkom uporabe tega protokola.

OSNUTEK PROTOKOLA II

o dostopu Združenega kraljestva do storitev, vzpostavljenih v okviru nekaterih programov Unije in dejavnosti, v katerih Združeno kraljestvo ne sodeluje

Člen 1: obseg dostopa

Združeno kraljestvo ima pod pogoji iz Sporazuma o trgovini in sodelovanju med Evropsko unijo in Združenim kraljestvom, temeljnih aktov in drugih pravil, ki zadevajo izvajanje ustreznih programov in dejavnosti Unije, dostop do naslednjih storitev:

- a) storitve nadzora in spremljanje v vesolju (v nadaljnjem besedilu: SST), kot so opredeljene v členu 54 (Uredbe XXX ⁽¹⁷⁾ [uredba o vesolju].

Do začetka veljavnosti izvedbenih aktov o določitvi pogojev za dostop tretjih držav do treh javno dostopnih storitev SST se storitve SST iz člena 5.1 Sklepa 541/2014/EU za Združeno kraljestvo ter javne in zasebne lastnike in upravljavce vesoljskih plovil, ki delujejo v Združenem kraljestvu ali iz njega, opravljajo v skladu s členom 5.2 tega sklepa (ali drugega zakonodajnega akta, ki ga nadomešča, s spremembami ali brez).

Člen 2: Trajanje dostopa

Združeno kraljestvo ima dostop do storitev iz člena 1 ves čas njihovega opravljanja ali do konca večletnega finančnega okvira za obdobje 2021–2027, če ta datum nastopi prej.

Člen 3: Posebni pogoji za dostop do storitev SST

Dostop Združenega kraljestva do javno dostopnih storitev SST iz člena 54(1)(a), (b) in (c) navedene uredbe se dovoli ⁽¹⁸⁾ v skladu s členom 8(1) Uredbe XXX na njegovo zahtevo in če so izpolnjeni pogoji, ki se uporabljajo za tretje države.

Za dostop Združenega kraljestva do storitev SST iz člena 54(1)(d) temeljnega akta morajo biti, če obstajajo ⁽¹⁹⁾, izpolnjeni pogoji, ki se uporabljajo za tretje države.

IZJAVA O SPREJEMU SKLEPOV O USTREZNOSTI GLEDE ZDRUŽENEGA KRALJESTVA

Pogodbenici sta seznanjeni z namenom Evropske komisije, da čim prej začne postopek za sprejetje sklepov o ustreznosti glede Združenega kraljestva na podlagi splošne uredbe o varstvu podatkov in direktive o preprečevanju, odkrivanju in preiskovanju kaznivih dejanj, ter z njenim namenom, da bo zato tesno sodelovala z drugimi organi in institucijami v zadevnem postopku odločanja. SL

⁽¹⁷⁾ Uredba XXX Evropskega parlamenta in Sveta o vzpostavitvi vesoljskega programa Unije in ustanovitvi Agencije Evropske unije za vesoljski program ter razveljavitvi uredb (EU) št. 912/2010, št. 1285/2013 in št. 377/2014 ter Sklepa št. 541/2014/EU [COM/2018/447 final] [UL L ...].

⁽¹⁸⁾ Če je izpolnjen zadnji pogoj iz temeljnega akta in če se pogodbenici sporazumeta o pogojih za opravljanje storitve SST.

⁽¹⁹⁾ Če je izpolnjen zadnji pogoj iz temeljnega akta in če se pogodbenici sporazumeta o pogojih za opravljanje storitve SST.

Sporazum o trgovini in sodelovanju med EU in Združenim kraljestvom – uradno obvestilo Unije

Evropska unija v zvezi s Sporazumom o trgovini in sodelovanju med Evropsko unijo in Evropsko skupnostjo za atomsko energijo na eni strani ter Združenim kraljestvom Velika Britanija in Severna Irska na drugi strani (v nadaljnjem besedilu: Sporazum o trgovini in sodelovanju) uradno obvešča Združeno kraljestvo o naslednjem:

A. URADNO OBVESTILO V IMENU UNIJE V ZVEZI Z EVROPSKIM JAVNIM TOŽILSTVOM (EJT)

Člen LAW.OTHER.134(7), točki (d) in (g)

1. V skladu s členom LAW.MUTAS.114 [Opredelitev pristojnega organa] tretjega dela [Sodelovanje na področju kazenskega pregona in pravosodno sodelovanje v kazenskih zadevah] Sporazuma o trgovini in sodelovanju in točko (d) člena LAW.OTHER.134(7) [Uradna obvestila] navedenega sporazuma Unija v svojem imenu uradno obvešča Združeno kraljestvo, da se EJT pri izvajanju svojih pristojnosti iz členov 22, 23 in 25 Uredbe Sveta (EU) 2017/1939 ⁽¹⁾ šteje za pristojni organ za namene naslova VIII [Vzajemna pomoč] tretjega dela [Sodelovanje na področju kazenskega pregona in pravosodno sodelovanje v kazenskih zadevah] Sporazuma o trgovini in sodelovanju. To uradno obvestilo se uporablja od datuma, določenega s sklepom Komisije, sprejetim v skladu s členom 120(2) Uredbe Sveta (EU) 2017/1939. Združeno kraljestvo bo o tem datumu obveščeno.
2. V skladu s členom LAW.CONFISC.21(2) [Organi] tretjega dela [Sodelovanje na področju kazenskega pregona in pravosodno sodelovanje v kazenskih zadevah] Sporazuma o trgovini in sodelovanju in točko (g) člena LAW.OTHER.134(7) [Uradna obvestila] navedenega sporazuma Unija v svojem imenu uradno obvešča Združeno kraljestvo, da se EJT pri izvajanju svojih pristojnosti iz členov 22, 23 in 25 Uredbe Sveta (EU) 2017/1939 šteje za pristojni organ za namene podajanja in po potrebi izvrševanja zahtevkov za zamrznitev na podlagi naslova XI [Zamrznitev in zaplemba sredstev] tretjega dela [Sodelovanje na področju kazenskega pregona in pravosodno sodelovanje v kazenskih zadevah] Sporazuma o trgovini in sodelovanju ter za osrednji organ za namene pošiljanja takih zahtevkov in odgovarjanja nanje. To uradno obvestilo se uporablja od datuma, določenega s sklepom Komisije, sprejetim v skladu s členom 120(2) Uredbe Sveta (EU) 2017/1939. Združeno kraljestvo bo o tem datumu obveščeno.
3. Zahtevki se pošiljajo glavnemu uradu EJT.

B. URADNO OBVESTILO UNIJE V ZVEZI Z ODLOČITVAMI, KI SO JIH DRŽAVE ČLANICE SPREJELE ZA NAMENE UPORABE SPORAZUMA O TRGOVINI IN SODELOVANJU

1. Zaradi poznega podpisa Sporazuma o trgovini in sodelovanju bo Unija uradno obvestilo o odločitvah, ki so jih države članice sprejele v zvezi s spodnjimi določbami, poslala najpozneje 31. januarja 2021.

Seznam določb Sporazuma o trgovini in sodelovanju, za katere je treba ob začetku veljavnosti ali uporabe navedenega sporazuma poslati uradno obvestilo:

- a) Člen LAW.OTHER 134(7)(a): Uradno obvestilo o enotah za informacije o potnikih, ki jih vzpostavijo ali imenujejo vse države članice za namene prejemanja in obdelave podatkov iz PNR v skladu z naslovom III [Prenos in obdelava podatkov iz evidence podatkov o potnikih (PNR)];
- b) Člen LAW.OTHER 134(7)(b): Uradno obvestilo o organu, ki je v skladu z notranjim pravom posamezne države članice pristojen za izvršitev naloga za prijetje;
- c) Člen LAW.OTHER 134(7)(b): Uradno obvestilo o organu, ki je v skladu z notranjim pravom posamezne države članice pristojen za izdajo naloga za prijetje;
- d) Člen LAW.OTHER 134(7)(c): Uradno obvestilo o organu, ki je pristojen za sprejemanje zahtev za prevoz čez ozemlje države članice ob predaji zahtevane osebe;

⁽¹⁾ Uredba Sveta (EU) 2017/1939 z dne 12. oktobra 2017 o izvajanju okrepljenega sodelovanja v zvezi z ustanovitvijo Evropskega javnega tožilstva (EJT) (UL L 283, 31.10.2017, str. 1).

- e) Člen LAW.OTHER 134(7)(e): Uradno obvestilo o glavnem organu, ki je pristojen za izmenjavo informacij iz kazenske evidence v skladu z naslovom IX [Izmenjava informacij iz kazenske evidence] in za izmenjave iz člena 22 (2) Evropske konvencije o medsebojni pomoči v kazenskih zadevah;
- f) Člen LAW.OTHER 134(7)(f): Uradno obvestilo o glavnem organu, ki je pristojen za pošiljanje zahtev v skladu z naslovom XI [Zamrznitev in zaplemba sredstev] in odgovarjanje nanje ter za izvrševanje takih zahtev ali njihovo posredovanje organom, pristojnim za njihovo izvrševanje.
2. V skladu s členom SSC.11(2) [Napoteni delavci] Sporazuma o trgovini in sodelovanju Unija uradno obvešča Združeno kraljestvo, da naslednje države članice spadajo v:
- kategorijo A: države članice, ki so izrazile željo, da s 1. januarjem 2021 odstopajo od člena SSC.10 [Splošna pravila] Sporazuma o trgovini in sodelovanju: Madžarska, Avstrija, Portugalska, Švedska;
 - kategorijo B: države članice, ki so izrazile željo, da s 1. januarjem 2021 ne odstopajo od člena SSC.10 [Splošna pravila] Sporazuma o trgovini in sodelovanju: - ;
 - kategorijo C: države članice, ki niso navedle, ali želijo s 1. januarjem 2021 odstopati od člena SSC.10 [Splošna pravila] Sporazuma o trgovini in sodelovanju: Belgija, Bolgarija, Češka, Danska, Nemčija, Estonija, Irska, Grčija, Španija, Francija, Hrvaška, Italija, Ciper, Latvija, Litva, Luksemburg, Malta, Nizozemska, Poljska, Romunija, Slovenija, Slovaška, Finska.
3. Uradna obvestila v zvezi z določbami Sporazuma o trgovini in sodelovanju glede odločitev držav članic, ki bi lahko bile sprejete po začetku veljavnosti ali uporabe Sporazuma o trgovini in sodelovanju, bodo sledila pravočasno, v rokih, določenih v navedenem sporazumu, odvisno od primera.
-

ISSN 1977-0804 (elektronska različica)

ISSN 1725-5155 (tiskana različica)



Urad za publikacije
Evropske unije
L-2985 Luxembourg
LUKSEMBURG

SL