



### Obsah

#### II Nelegislatívne akty

##### MEDZINÁRODNÉ DOHODY

- ★ **Poznámka pre čitateľa** ..... 1
- ★ **Rozhodnutie Rady (EÚ) 2021/689 z 29. apríla 2021 o uzavretí, v mene Únie, Dohody o obchode a spolupráci medzi Európskou úniou a Európskym spoločenstvom pre atómovú energiu na jednej strane a Spojeným kráľovstvom Veľkej Británie a Severného Írska na strane druhej a Dohody medzi Európskou úniou a Spojeným kráľovstvom Veľkej Británie a Severného Írska o bezpečnostných postupoch pri výmene a ochrane utajovaných skutočností** ..... 2
- ★ **Dohoda o obchode a spolupráci medzi Európskou úniou a Európskym spoločenstvom pre atómovú energiu na jednej strane a Spojeným kráľovstvom Veľkej Británie a Severného Írska na strane druhej** ..... 10
- ★ **Dohoda medzi Európskou úniou a Spojeným kráľovstvom Veľkej Británie a Severného Írska o bezpečnostných postupoch pri výmene a ochrane utajovaných skutočností** .....2540
- ★ **Vyhlasenia uvedené v rozhodnutí Rady o uzavretí v mene Únie dohody o obchode a spolupráci a dohody o bezpečnostných postupoch na výmenu a ochranu utajovaných skutočností** .....2549
- ★ **Oznámenie o nadobudnutí platnosti Dohody o obchode a spolupráci medzi Európskou úniou a Európskym spoločenstvom pre atómovú energiu na jednej strane a Spojeným kráľovstvom Veľkej Británie a Severného Írska na strane druhej a Dohody medzi Európskou úniou a Spojeným kráľovstvom Veľkej Británie a Severného Írska o bezpečnostných postupoch pri výmene a ochrane utajovaných skutočností** .....2560



## II

(Nelegislatívne akty)

## MEDZINÁRODNÉ DOHODY

### Poznámka pre čitateľa

Vzhľadom na veľmi neskoré ukončenie rokovaní o Dohode o obchode a spolupráci medzi Európskou úniou a Európskym spoločenstvom pre atómovú energiu na jednej strane a Spojeným kráľovstvom Veľkej Británie a Severného Írska na strane druhej, Dohode medzi Európskou úniou a Spojeným kráľovstvom Veľkej Británie a Severného Írska o bezpečnostných postupoch pri výmene a ochrane utajovaných skutočností a Dohode medzi Spojeným kráľovstvom Veľkej Británie a Severného Írska a Európskym spoločenstvom pre atómovú energiu o spolupráci pri bezpečnom a mierovom využívaní jadrovej energie (ďalej len „dohody“), nebolo možné pristúpiť ku konečnej právno-lingvistickej revízii znenia dohôd pred tým, ako boli podpísané a začali sa predbežne vykonávať. V dôsledku toho znenie dohôd uverejnených v *Úradnom vestníku Európskej únie* 31. decembra 2020 <sup>(1)</sup> mohlo obsahovať technické chyby a nepresnosti.

Ako sa stanovuje v článku 780 dohody o obchode a spolupráci, v článku 21 dohody o bezpečnostných postupoch pri výmene a ochrane utajovaných skutočností a v článku 25 dohody o spolupráci pri bezpečnom a mierovom využívaní jadrovej energie, zmluvné strany ihneď po podpise dohôd pristúpili ku konečnej právno-lingvistickej revízii znenia dohôd v anglickom, bulharskom, českom, dánskom, estónskom, fínskom, francúzskom, gréckom, holandskom, chorvátskom, írskom, litovskom, lotyšskom, maďarskom, maltskom, nemeckom, poľskom, portugalskom, rumunskom, slovenskom, slovinskom, španielskom, švédskom a talianskom jazyku.

Výmenou diplomatických nôt z 21. apríla 2021 uznali zmluvné strany uvedené revidované znenia dohôd vo všetkých jazykoch za autentické a konečné. Tieto autentické a konečné znenia nahrádzajú *ab initio* podpísané verzie dohôd uverejnené v úradnom vestníku 31. decembra 2020.

---

<sup>(1)</sup> Ú. v. EÚ L 444, 31.12.2020, s. 2.

## ROZHODNUTIE RADY (EÚ) 2021/689

z 29. apríla 2021

**o uzavretí, v mene Únie, Dohody o obchode a spolupráci medzi Európskou úniou a Európskym spoločenstvom pre atómovú energiu na jednej strane a Spojeným kráľovstvom Veľkej Británie a Severného Írska na strane druhej a Dohody medzi Európskou úniou a Spojeným kráľovstvom Veľkej Británie a Severného Írska o bezpečnostných postupoch pri výmene a ochrane utajovaných skutočností**

RADA EURÓPSKEJ ÚNIE,

so zreteľom na Zmluvu o fungovaní Európskej únie, a najmä na jej článok 217 v spojení s jej článkom 218 ods. 6 a článkom 218 ods. 8 druhým pododsekom,

so zreteľom na návrh Európskej komisie,

so zreteľom na súhlas Európskeho parlamentu <sup>(1)</sup>,

keďže:

- (1) Rada 29. decembra 2020 prijala rozhodnutie (EÚ) 2020/2252 <sup>(2)</sup> o podpise v mene Únie a predbežnom vykonávaní Dohody o obchode a spolupráci medzi Európskou úniou a Európskym spoločenstvom pre atómovú energiu na jednej strane a Spojeným kráľovstvom Veľkej Británie a Severného Írska na strane druhej (ďalej len „dohoda o obchode a spolupráci“) a Dohody medzi Európskou úniou a Spojeným kráľovstvom Veľkej Británie a Severného Írska o bezpečnostných postupoch pri výmene a ochrane utajovaných skutočností (ďalej len „dohoda o bezpečnosti utajovaných skutočností“). Dohoda o obchode a spolupráci a dohoda o bezpečnosti utajovaných skutočností (ďalej len „dohody“) boli podpísané 30. decembra 2020 s výhradou ich uzavretia k neskoršiemu dátumu.
- (2) Dohodou o obchode a spolupráci sa vytvára základ pre široký vzťah medzi Úniou a Spojeným kráľovstvom, ktorý zahŕňa vzájomné práva a povinnosti, spoločné opatrenia a osobitné postupy. Dohoda o bezpečnosti utajovaných skutočností je doplnkovou dohodou k dohode o obchode a spolupráci, je s ňou neoddeliteľne spojená, najmä pokiaľ ide o dátumy začatia a ukončenia vykonávania. Rozhodnutie o uzavretí dohôd by sa preto malo zakladať na právnom základe ustanovujúcom vytvorenie pridruženia, ktoré Únii umožňuje prijímať záväzky vo všetkých oblastiach, na ktoré sa vzťahujú zmluvy.
- (3) Vzhľadom na mimoriadnu a jedinečnú povahu dohody o obchode a spolupráci, ktorá je komplexnou dohodou s krajinou, ktorá vystúpila z Únie, Rada týmto rozhoduje o využití možnosti, aby Únia uplatňovala svoju vonkajšiu právomoc vo vzťahu k Spojenému kráľovstvu.
- (4) Je vhodné vymedziť podmienky zastúpenia Únie v Rade pre partnerstvo a vo výboroch zriadených dohodou o obchode a spolupráci. V súlade s článkom 17 ods. 1 Zmluvy o Európskej únii (ďalej len „Zmluva o EÚ“) Komisia zastupuje Úniu a vyjadruje pozície Únie, ktoré boli stanovené Radou v súlade so zmluvami. Rada má vykonávať svoje funkcie tvorby politik a koordinačné funkcie, ako sa stanovuje v článku 16 ods. 1 Zmluvy o EÚ, prostredníctvom stanovovania pozícií, ktoré sa majú zaujať v mene Únie v Rade pre partnerstvo a vo výboroch zriadených dohodou o obchode a spolupráci. Navyše, ak sú Rada pre partnerstvo alebo výbory zriadené dohodou

<sup>(1)</sup> Súhlas z 27. apríla 2021 (zatiaľ neuvverejnený v úradnom vestníku).

<sup>(2)</sup> Rozhodnutie Rady (EÚ) 2020/2252 z 29. decembra 2020 o podpise v mene Únie a predbežnom vykonávaní Dohody o obchode a spolupráci medzi Európskou úniou a Európskym spoločenstvom pre atómovú energiu na jednej strane a Spojeným kráľovstvom Veľkej Británie a Severného Írska na strane druhej a Dohody medzi Európskou úniou a Spojeným kráľovstvom Veľkej Británie a Severného Írska o bezpečnostných postupoch na výmenu a ochranu utajovaných skutočností (Ú. v. EÚ L 444, 31.12.2020, s. 2).

o obchode a spolupráci vyzvané, aby prijali akty s právnymi účinkami, pozície, ktoré sa majú zaujať v uvedených orgánoch v mene Únie, sa stanovujú v súlade s postupom stanoveným v článku 218 ods. 9 Zmluvy o fungovaní Európskej únie (ďalej len „ZFEÚ“). Podobne, ak Komisia vykonáva ročné konzultácie týkajúce sa rybolovu, mala by tak robiť na základe pozícií, ktoré sa majú v mene Únie zaujať a ktoré sa stanovujú Radou v súlade s príslušnými ustanoveniami zmluvy.

- (5) Každý členský štát by mal mať možnosť vyslať v rámci delegácie Únie jedného zástupcu, ktorý sprevádza zástupcu Komisie na zasadnutiach Rady pre partnerstvo a iných spoločných orgánov zriadených na základe dohody o obchode a spolupráci.
- (6) Európsky parlament má byť ihneď a v plnom rozsahu informovaný, ako sa stanovuje v článku 218 ods. 10 ZFEÚ, aby mohol v plnej miere vykonávať svoje právomoci v súlade so zmluvami.
- (7) Aby mohla Únia prijať rýchle a účinné opatrenia na ochranu svojich záujmov v súlade s dohodou o obchode a spolupráci, a kým sa neprijme a nenadobudne v Únii účinnosť osobitný legislatívny akt upravujúci prijatie nápravných opatrení podľa dohody o obchode a spolupráci, mala by byť Komisia splnomocnená prijímať nápravné opatrenia, ako je pozastavenie povinností vyplývajúcich z dohody o obchode a spolupráci alebo akejkolvek doplnkovej dohody v prípade porušenia určitých ustanovení dohody o obchode a spolupráci, alebo v prípade nesplnenia určitých podmienok, najmä ohľadom obchodu s tovarom, rovnakých podmienok, cestnej dopravy, bezpečnosť letectva, rybolovu a programov Únie, ako sa uvádza v dohode o obchode a spolupráci, ako aj prijímať nápravné opatrenia, vyrovnávacie opatrenia a protiopatrenia. Komisia by o svojom úmysle prijať takéto opatrenia mala v plnej miere a včas informovať Radu, aby mohla v Rade prebehnúť zmysluplná výmena názorov. Komisia by mala v čo najväčšej miere zohľadňovať vyjadrené názory. Jeden alebo viacero členských štátov môže požiadať Komisiu, aby prijala takéto opatrenia. Ak Komisia tejto žiadosti nevyhoví, mala by včas informovať Radu o svojich dôvodoch.
- (8) Aby sa Únii umožnilo včas reagovať v prípade, ak už viac nie sú splnené príslušné podmienky, mala by byť Komisia splnomocnená prijímať určité rozhodnutia o pozastavení výhod poskytovaných Spojenému kráľovstvu podľa prílohy o produktoch ekologickej poľnohospodárskej výroby a prílohy o liekoch dohody o obchode a spolupráci. Komisia by o svojom úmysle prijať takéto opatrenia mala v plnej miere a včas informovať Radu, aby mohla v Rade prebehnúť zmysluplná výmena názorov. Komisia by mala v čo najväčšej miere zohľadňovať vyjadrené názory. Jeden alebo viacero členských štátov môže požiadať Komisiu, aby prijala takéto opatrenia. Ak Komisia tejto žiadosti nevyhoví, mala by včas informovať Radu o svojich dôvodoch.
- (9) Vždy, keď sa od Únie vyžaduje, aby konala s cieľom dosiahnuť súlad s dohodami, má konať v súlade so zmluvami a zároveň rešpektovať obmedzenia právomocí prenesených na jednotlivé inštitúcie Únie. Je preto úlohou Komisie, aby poskytovala Spojenému kráľovstvu informácie alebo oznámenia požadované v dohodách s výnimkou prípadov, keď sa v dohodách odkazuje na iné konkrétne inštitúcie, orgány, úrady a agentúry Únie, a aby so Spojeným kráľovstvom konzultovala o konkrétnych záležitostiach. Je tiež úlohou Komisie zastupovať Úniu pred rozhodcovským súdom, ak bol spor predložený na rozhodcovské konanie v súlade s dohodou o obchode a spolupráci. V súlade s povinnosťou lojálnej spolupráce uvedenou v článku 4 ods. 3 Zmluvy o EÚ má Komisia vopred konzultovať s Radou, napríklad tak, že jej predloží hlavné body podaní, ktoré má Únia v úmysle predložiť rozhodcovskému súdu, a v čo najväčšej miere zohľadňuje pripomienky Rady.
- (10) Dohoda o obchode a spolupráci nevyklučuje možnosť, aby členské štáty za určitých podmienok uzavreli so Spojeným kráľovstvom dvojstranné dojednania alebo dohody týkajúce sa konkrétnych záležitostí v oblastiach leteckej dopravy, administratívnej spolupráce v oblasti cieľ a DPH a sociálneho zabezpečenia, na ktoré sa vzťahuje dohoda o obchode a spolupráci.

- (11) Je preto potrebné stanoviť rámec, ktorý majú dodržiavať členské štáty, ak sa rozhodnú uzavrieť so Spojeným kráľovstvom dvojstranné dojednania alebo dohody v oblastiach leteckej dopravy, administratívnej spolupráce v oblasti ciel a DPH a sociálneho zabezpečenia, vrátane podmienok a postupu, na základe ktorých majú členské štáty rokovať o takýchto dvojstranných dojednaniach alebo dohodách a uzavrieť ich takým spôsobom, aby boli zlučiteľné s účelom dohody o obchode a spolupráci a s právom Únie a aby zohľadňovali vnútorný trh a širšie záujmy Únie. Okrem toho by členské štáty, ktoré majú v úmysle prerokovať a uzavrieť so Spojeným kráľovstvom dvojstranné dohody týkajúce sa oblastí, na ktoré sa dohoda o obchode a spolupráci nevzťahuje, mali Komisiu informovať o svojom úmysle a o pokroku v rokovaní, plne pritom rešpektujúc zásadu lojálnej spolupráce.
- (12) Pripomína sa, že v súlade s článkom 774 ods. 3 dohody o obchode a spolupráci a v súlade s vyhlásením Európskej rady a Európskej komisie o územnej pôsobnosti budúcich dohôd, ktoré sa vložilo do zápisnice zo zasadnutia Európskej rady z 25. novembra 2018, sa dohoda o obchode a spolupráci nevzťahuje na Gibraltár ani nemá účinky na tomto území. Ako sa uvádza v uvedenom vyhlásení, „to však nevyklučuje možnosť, aby sa medzi Úniou a Spojeným kráľovstvom uzatvárali samostatné dohody vo vzťahu ku Gibraltáru“ a „bez toho, aby boli dotknuté právomoci Únie, a pri úplnom rešpektovaní územnej celistvosti jej členských štátov, ako je to zaručené v článku 4 ods. 2 Zmluvy o Európskej únii, tieto samostatné dohody si budú vyžadovať predchádzajúci súhlas Španielskeho kráľovstva“.
- (13) Vykonávaním právomoci Únie prostredníctvom dohody o obchode a spolupráci nie sú dotknuté príslušné právomoci Únie a členských štátov vo vzťahu k akémukoľvek prebiehajúcemu alebo budúcemu prerokovaniu, podpisu alebo uzavretiu medzinárodných dohôd s akoukoľvek inou treťou krajinou, ani vo vzťahu k akémukoľvek budúcemu prerokovaniu, podpisu alebo uzavretiu akýchkoľvek doplnkových dohôd uvedených v článku 2 dohody o obchode a spolupráci.
- (14) Vzhľadom na to, že rokovania o dohodách sa ukončili veľmi neskoro, nebolo možné pred ich podpisom pristúpiť ku konečnej právno-lingvistickej revízii znenia dohôd. Z tohto dôvodu zmluvné strany bezprostredne po podpise dohôd začali konečnú právno-lingvistickú revíziu znenia dohôd vo všetkých 24 autentických jazykoch. Zmluvné strany uznali uvedené revidované znenia dohôd vo všetkých jazykoch za autentické a konečné prostredníctvom diplomatických nót. Uvedené autentické a konečné znenia nahradili *ab initio* podpísané verzie dohôd a sú pripojené k tomuto rozhodnutiu.
- (15) Uzavretie dohody o obchode a spolupráci, pokiaľ ide o záležitosti, na ktoré sa vzťahuje Zmluva o založení Európskeho spoločenstva pre atómovú energiu (ďalej len „Zmluva o Euratome“), podlieha osobitnému postupu.
- (16) Dohody by sa mali schváliť,

PRIJALA TOTO ROZHODNUTIE:

#### Článok 1

1. Týmto sa v mene Únie schvaľuje Dohoda o obchode a spolupráci medzi Európskou úniou a Európskym spoločenstvom pre atómovú energiu na jednej strane a Spojeným kráľovstvom Veľkej Británie a Severného Írska na strane druhej, pokiaľ ide o záležitosti, na ktoré sa nevzťahuje Zmluva o Euratome. <sup>(3)</sup>
2. Týmto sa v mene Únie schvaľuje Dohoda medzi Európskou úniou a Spojeným kráľovstvom Veľkej Británie a Severného Írska o bezpečnostných postupoch pri výmene a ochrane utajovaných skutočností. <sup>(4)</sup>
3. Autentické a konečné znenia dohôd, ktoré nahradili *ab initio* podpísané verzie dohôd, sú pripojené k tomuto rozhodnutiu.

<sup>(3)</sup> Pozri stranu 10 tohto úradného vestníka.

<sup>(4)</sup> Pozri stranu 2540 tohto úradného vestníka.

## Článok 2

1. Komisia zastupuje Úniu v rámci Rady pre partnerstvo, Výboru pre obchodné partnerstvo, osobitných výborov v oblasti obchodu a osobitných výborov zriadených podľa článkov 7 a 8 dohody o obchode a spolupráci, ako aj v rámci akéhokoľvek ďalšieho osobitného výboru v oblasti obchodu alebo osobitného výboru zriadeného v súlade s článkom 7 ods. 4 písm. g) alebo článkom 8 ods. 2 písm. g) dohody o obchode a spolupráci.

Každý členský štát môže vyslať v rámci delegácie Únie jedného zástupcu, ktorý sprevádza zástupcu Komisie na zasadnutiach Rady pre partnerstvo a iných spoločných orgánov zriadených na základe dohody o obchode a spolupráci.

2. Aby Rada mohla v súlade so zmluvami v plnej miere vykonávať svoje funkcie v oblasti tvorby politík, koordinácie a rozhodovania, najmä stanovením pozícií, ktoré sa majú zaujať v mene Únie v rámci Rady pre partnerstvo, Výboru pre obchodné partnerstvo, osobitných výborov v oblasti obchodu a osobitných výborov, Komisia zabezpečí, aby Rada dostávala všetky informácie a dokumenty týkajúce sa akéhokoľvek zasadnutia týchto spoločných orgánov alebo akýchkoľvek aktov, ktoré sa majú prijať písomným postupom, a to dostatočne včas pred daným zasadnutím alebo použitím písomného postupu a v každom prípade najneskôr osem pracovných dní pred daným zasadnutím alebo použitím písomného postupu.

Rada je tiež včas informovaná o rokovaníach a výsledkoch zasadnutí Rady pre partnerstvo, Výboru pre obchodné partnerstvo, osobitných výborov v oblasti obchodu a osobitných výborov, ako aj o využití písomného postupu, a zasielajú sa jej návrhy zápisníc a všetky dokumenty týkajúce sa takýchto zasadnutí alebo použitia postupu.

3. Európsky parlament musí byť v rámci celého procesu schopný v plnej miere vykonávať svoje inštitucionálne právomoci v súlade so zmluvami.

4. Počas obdobia piatich rokov od 1. januára 2021 Komisia každoročne predloží Európskemu parlamentu a Rade správu o vykonávaní a uplatňovaní dohody o obchode a spolupráci. V uvedenej ročnej správe sa podľa potreby uvedie akýkoľvek relevantný vývoj práva Spojeného kráľovstva týkajúceho sa oblastí kontroly subvencií a zdaňovania, na ktoré sa vzťahuje druhá čas prvý okruh hlavy XI dohody o obchode a spolupráci, ako aj akýkoľvek relevantný vývoj na úrovniach ochrany noriem v pracovnej a sociálnej oblasti, v oblasti životného prostredia a klímy, na ktoré sa vzťahuje uvedená hlava. Po uplynutí počiatočného obdobia piatich rokov bude Komisia podávať pravidelne správy, a to aspoň každé dva roky, Európskemu parlamentu a Rade.

## Článok 3

1. Dokým v Únii nenadobudne účinnosť osobitný legislatívny akt upravujúci prijímanie opatrení uvedených v písmenách a) až k) tohto odseku, všetky rozhodnutia Únie o prijatí takýchto opatrení prijíma Komisia v súlade s podmienkami stanovenými v zodpovedajúcich ustanoveniach dohody o obchode a spolupráci, a to pokiaľ ide o:

- a) pozastavenie príslušného preferenčného zaobchádzania vo vzťahu k dotknutému výrobku/dotknutým výrobkom, ako sa stanovuje v článku 34 dohody o obchode a spolupráci;
- b) uplatňovanie nápravných opatrení a pozastavenie povinností, ako sa stanovuje v článku 374 dohody o obchode a spolupráci;
- c) uplatňovanie vyrovnávacích opatrení a protiopatrení, ako sa stanovuje v článku 411 dohody o obchode a spolupráci;
- d) uplatňovanie nápravných opatrení, ako sa stanovuje v článku 469 dohody o obchode a spolupráci;
- e) kompenzačné opatrenia a pozastavenie povinností, ako sa stanovuje v článku 501 dohody o obchode a spolupráci;
- f) uplatňovanie nápravných opatrení a pozastavenie povinností, ako sa stanovuje v článku 506 dohody o obchode a spolupráci;

- g) pozastavenie alebo ukončenie účasti Spojeného kráľovstva na programoch Únie, ako sa stanovuje v článkoch 718 a 719 dohody o obchode a spolupráci;
- h) ponuku alebo prijatie dočasnej kompenzácie alebo pozastavenie povinností v kontexte dodržiavania pravidiel v nadväznosti na rozhodcovské konanie alebo postup skupiny odborníkov podľa článku 749 dohody o obchode a spolupráci okrem prípadov stanovených v nariadení Európskeho parlamentu a Rady č. (EÚ) č. 654/2014 <sup>(5)</sup>;
- i) ochranné opatrenia a vyrovnávacie opatrenia, ako sa stanovuje v článku 773 dohody o obchode a spolupráci;
- j) ochranné opatrenia, ako sa stanovuje v článku 448 dohody o obchode a spolupráci;
- k) pozastavenie plnenia povinností uznávania, ako sa stanovuje v článku 457 dohody o obchode a spolupráci.

2. Komisia o svojom úmysle prijať opatrenia uvedené v odseku 1 v plnej miere a včas informuje Radu, aby mohla v Rade prebehnúť zmysluplnú výmenu názorov. Komisia v čo najväčšej miere zohľadňuje vyjadrené názory. V relevantnom prípade Komisia informuje aj Európsky parlament.

3. V prípade osobitného záujmu zo strany jedného alebo viacerých členských štátov môže daný členský štát alebo dané členské štáty požiadať Komisiu, aby prijala opatrenia uvedené v odseku 1. Ak Komisia tejto žiadosti nevyhovie, včas informuje Radu o svojich dôvodoch.

4. Komisia tiež môže prijať opatrenia, ktorými obnoví práva a povinnosti vyplývajúce z dohody o obchode a spolupráci, ako existovali pred prijatím opatrení uvedených v odseku 1. Odseky 2 a 3 sa uplatňujú *mutatis mutandis*.

5. Ak z dôvodu pretrvávajúcich výrazných rozdielov vyrovnávacie opatrenia uvedené v odseku 1 písm. c) trvajú dlhšie ako jeden rok, jeden alebo viacero členských štátov môže požiadať Komisiu, aby aktivovala doložku o preskúmaní stanovenú v článku 411 dohody o obchode a spolupráci. Komisia preskúma túto žiadosť včas a v súlade s ustanoveniami uvedenými v dohode o obchode a spolupráci podľa potreby zváži, či by sa touto záležitosťou mala zaoberať Rada pre partnerstvo. Ak Komisia tejto žiadosti nevyhovie, včas informuje Radu o svojich dôvodoch.

6. Pred prijatím osobitného legislatívneho aktu, ktorým sa upravuje prijímanie opatrení uvedených v odseku 1, a v každom prípade najneskôr 1. januára 2022, Rada preskúma dojednania stanovené v tomto článku.

#### Článok 4

Ak jeden alebo viaceré členské štáty poukážu na zásadnú prekážku vyplývajúcu z vykonávania dohody o obchode a spolupráci, najmä pokiaľ ide o rybolov, Komisia žiadosť prioritne preskúma a v prípade potreby predloží túto záležitosť Rade pre partnerstvo v súlade s ustanoveniami dohody o obchode a spolupráci. Ak sa nenájde žiadne uspokojivé riešenie, táto záležitosť sa musí riešiť čo najskôr v rámci preskúmaní ustanovených v dohode o obchode a spolupráci. Ak uvedená prekážka pretrváva, podniknú sa potrebné kroky s cieľom prerokovať a uzavrieť dohodu, ktorou sa vykonajú potrebné zmeny dohody o obchode a spolupráci.

<sup>(5)</sup> Nariadenie Európskeho parlamentu a Rady č. (EÚ) č. 654/2014 z 15. mája 2014 o výkone práv Únie na účely uplatňovania a presadzovania pravidiel medzinárodného obchodu, ktorým sa mení nariadenie Rady (ES) č. 3286/94 stanovujúce postupy Spoločenstva v oblasti spoločnej obchodnej politiky s cieľom zaistenia uplatňovania práv Spoločenstva podľa pravidiel medzinárodného obchodu, najmä tých, ktoré boli vytvorené pod záštitou Svetovej obchodnej organizácie (Ú. v. EÚ L 189, 27.6.2014, s. 50).



## Článok 5

1. Komisia je oprávnená prijať v mene Únie akékoľvek rozhodnutie, ktorým sa:
  - a) potvrdzuje alebo pozastavuje uznávanie rovnocennosti v nadväznosti na opätovné preskúmanie rovnocennosti, ktoré sa má vykonať do 31. decembra 2023 v súlade s článkom 3 ods. 3 prílohy 14 dohody o obchode a spolupráci;
  - b) pozastavuje uznávanie rovnocennosti v súlade s článkom 3 ods. 5 a 6 prílohy 14 dohody o obchode a spolupráci;
  - c) akceptujú úradné dokumenty o správnej výrobní praxi, ktoré vydal orgán Spojeného kráľovstva a sú určené výrobným zariadeniam nachádzajúcim sa mimo územia vydávajúceho orgánu, a ktorým sa určujú podmienky, za ktorých Únia akceptuje dané úradné dokumenty o správnej výrobní praxi v súlade s článkom 5 ods. 3 a 4 prílohy 12 dohody o obchode a spolupráci;
  - d) prijímajú akékoľvek nevyhnutné vykonávacie pravidlá pre výmenu úradných dokumentov o správnej výrobní praxi s orgánom Spojeného kráľovstva podľa článku 6 prílohy 12 dohody o obchode a spolupráci a pre výmenu informácií s orgánom Spojeného kráľovstva, ktoré sa týkajú inšpekcií výrobných zariadení, podľa článku 7 uvedenej prílohy;
  - e) pozastavuje uznávanie inšpekcií alebo akceptovanie úradných dokumentov o správnej výrobní praxi vydaných Spojeným kráľovstvom a ktorým sa oznamuje Spojenému kráľovstvu zámer Komisie uplatniť článok 9 prílohy 12 dohody o obchode a spolupráci a začať so Spojeným kráľovstvom konzultácie v súlade s článkom 8 ods. 3 uvedenej prílohy;
  - f) úplne alebo čiastočne pozastavuje v prípade všetkých alebo niektorých produktov uvedených v dodatku C prílohy 12 dohody o obchode a spolupráci uznávanie inšpekcií alebo akceptovanie úradných dokumentov o správnej výrobní praxi druhej zmluvnej strany v súlade s článkom 9 ods. 1 uvedenej prílohy.
2. Uplatňujú sa odseky 2, 3 a 4 článku 3.

## Článok 6

1. Členské štáty sú splnomocnené rokovať o dojednaniach uvedených v článku 419 ods. 4 dohody o obchode a spolupráci, podpísať ich a uzavrieť za týchto podmienok:
    - a) uvedené dojednania sa uzavria výhradne na účel ustanovený v článku 419 ods. 4 dohody o obchode a spolupráci a v súlade s jeho podmienkami, pričom sa nimi neupravujú žiadne iné záležitosti bez ohľadu na to, či takéto záležitosti patria do rozsahu pôsobnosti druhej časti druhého okruhu hlavy I dohody o obchode a spolupráci;
    - b) uvedené dojednania nesmú viesť k diskriminácii medzi leteckými dopravcami Únie.
- Uplatňuje sa postup stanovený v článku 8 tohto rozhodnutia.
2. Členské štáty sú splnomocnené udeliť oprávnenia uvedené v článku 419 ods. 9 dohody o obchode a spolupráci v zmysle jej podmienok a v súlade s uplatniteľnými ustanoveniami práva Únie a vnútroštátneho práva. Pri udeľovaní týchto oprávnení nesmú členské štáty spôsobiť diskrimináciu medzi leteckými dopravcami Únie.
  3. Členské štáty sú splnomocnené rokovať o dojednaniach uvedených v článku 419 ods. 9 dohody o obchode a spolupráci, podpísať ich a uzavrieť za týchto podmienok:
    - a) uvedené dojednania sa uzavria výhradne na účel ustanovený v článku 419 ods. 9 dohody o obchode a spolupráci a v súlade s jeho podmienkami, pričom sa nimi neupravujú žiadne iné záležitosti bez ohľadu na to, či takéto záležitosti patria do rozsahu pôsobnosti druhej časti druhého okruhu hlavy I dohody o obchode a spolupráci;
    - b) uvedené dojednania nesmú viesť k diskriminácii medzi leteckými dopravcami Únie.

Uplatňuje sa postup stanovený v článku 8 tohto rozhodnutia.

### Článok 7

Členské štáty sú splnomocnené rokovať o dvojstranných dohodách so Spojeným kráľovstvom v súlade s článkom 41 Protokolu o administratívnej spolupráci a boji proti podvodom v oblasti dane z pridanej hodnoty a o vzájomnej pomoci pri vymáhaní pohľadávok týkajúcich sa daní a poplatkov alebo v oblasti koordinácie sociálneho zabezpečenia, pokiaľ ide o záležitosti, na ktoré sa nevzťahuje Protokol o koordinácii sociálneho zabezpečenia, podpísať ich a uzavrieť, a to za týchto podmienok:

- a) zamýšľaná dohoda musí byť zlučiteľná s fungovaním dohody o obchode a spolupráci alebo vnútorného trhu a nesmie toto fungovanie narúšať;
- b) zamýšľaná dohoda musí byť v súlade s právom Únie a nesmie ohrozovať dosiahnutie cieľa vonkajšej činnosti Únie v dotknutej oblasti ani inak poškodzovať záujmy Únie;
- c) zamýšľaná dohoda musí byť v súlade so zásadou nediskriminácie na základe štátnej príslušnosti zakotvenou v ZFEÚ.

Uplatňuje sa postup stanovený v článku 8 tohto rozhodnutia.

### Článok 8

1. Každý členský štát, ktorý má v úmysle rokovať o dvojstrannom dojednaní podľa článku 6 ods. 1 a 3 alebo o dvojstrannej dohode podľa článku 7, informuje Komisiu o rokovaniach so Spojeným kráľovstvom o takýchto dojednaniach alebo dohodách a v relevantných prípadoch vyzve Komisiu, aby sa na rokovaniach zúčastnila ako pozorovateľ.

2. Po ukončení rokovaní predloží dotknutý členský štát výsledný návrh dojednania alebo dohody Komisii. Komisia o tom bezodkladne informuje Európsky parlament a Radu.

3. Komisia najneskôr do troch mesiacov od doručenia návrhu dojednania alebo dohody rozhodne, či sú v prípade dojednania splnené podmienky stanovené v prvom pododseku článku 6 ods. 1 alebo 3 a v prípade dohody v článku 7 prvom pododseku. Ak Komisia rozhodne, že uvedené podmienky sú splnené, dotknutý členský štát môže príslušné dojednanie alebo príslušnú dohodu podpísať a uzavrieť.

4. Dotknutý členský štát poskytne Komisii kópiu dojednania alebo dohody do jedného mesiaca od nadobudnutia jeho alebo jej platnosti, alebo ak sa má dojednanie alebo dohoda vykonávať predbežne, do jedného mesiaca od začatia jeho alebo jej predbežného vykonávania.

### Článok 9

Členské štáty, ktoré majú v úmysle rokovať so Spojeným kráľovstvom o dvojstranných dohodách týkajúcich sa oblastí, na ktoré sa dohoda o obchode a spolupráci nevzťahuje, a uzavrieť ich, Komisiu včas informujú o svojom úmysle a o pokroku v rokovaniach, pričom plne rešpektujú zásadu lojálnej spolupráce.

### Článok 10

Vykonávaním právomoci Únie prostredníctvom dohody o obchode a spolupráci nie sú dotknuté príslušné právomoci Únie a členských štátov v akomkoľvek prebiehajúcom alebo budúcom prerokúvaní, podpise alebo uzavretí medzinárodných dohôd s akoukoľvek inou tretou krajinou, ani vo vzťahu k akémukoľvek budúcomu prerokúvaniu, podpisu alebo uzavretiu akýchkoľvek doplnkových dohôd uvedených v článku 2 dohody o obchode a spolupráci.

*Článok 11*

Predseda Rady vykoná v mene Únie oznámenie/oznámenia ustanovené v dohode o obchode a spolupráci vrátane oznámenia o splnení vnútorných požiadaviek a postupov na stanovenie súhlasu s tým, že bude viazaná, a v článku 19 ods. 1 dohody o bezpečnosti utajovaných skutočností.

*Článok 12*

Vyhlasenia pripojené k tomuto rozhodnutiu sa v mene Únie schvaľujú.

*Článok 13*

Toto rozhodnutie nadobúda účinnosť dňom jeho prijatia.

V Bruseli 29. apríla 2021

*Za Radu*  
*predsedníčka*  
A. P. ZACARIAS

---

**DOHODA O OBCHODE A SPOLUPRÁCI**

**medzi Európskou úniou a Európskym spoločenstvom pre atómovú energiu na jednej strane  
a Spojeným kráľovstvom Veľkej Británie a Severného Írska na strane druhej**

## PREAMBULA

## EURÓPSKA ÚNIA A EURÓPSKE SPOLOČENSTVO PRE ATÓMOVÚ ENERGIU

A

SPOJENÉ KRÁĽOVSTVO VEĽKEJ BRITÁNIE A SEVERNÉHO ÍRSKA,

1. OPÄTOVNE POTVRDZUJÚC svoj záväzok v oblasti dodržiavania demokratických zásad, zásad právneho štátu a ľudských práv a v oblasti boja proti šíreniu zbraní hromadného ničenia, ako aj boja proti zmene klímy, ktoré tvoria základné prvky tejto dohody a doplnkových dohôd,
2. UZNÁVAJÚC dôležitosť globálnej spolupráce pri riešení otázok spoločného záujmu,
3. UZNÁVAJÚC dôležitosť transparentnosti v medzinárodnom obchode a investíciách v prospech všetkých zainteresovaných strán,
4. USILUJÚC SA o stanovenie jasných a vzájomne výhodných pravidiel, ktorými sa bude riadiť obchod a investície medzi zmluvnými stranami,

5. BERÚC DO ÚVAHY, že v snahe zabezpečiť efektívne riadenie, správny výklad a uplatňovanie tejto dohody a akýchkoľvek doplnkových dohôd, ako aj dodržiavanie povinností, ktoré z týchto dohôd vyplývajú, je nevyhnutné zaviesť ustanovenia, ktorými sa zabezpečí celková správa, a najmä pravidlá na urovnávanie sporov a presadzovanie práva, v ktorých sa plne rešpektuje nezávislosť príslušných právnych poriadkov Únie a Spojeného kráľovstva, ako aj postavenie Spojeného kráľovstva ako krajiny mimo Európskej únie,
6. VYCHÁDZAJÚC zo svojich príslušných práv a povinností vyplývajúcich z Dohody o založení Svetovej obchodnej organizácie uzavretej 15. apríla 1994 a iných mnohostranných a dvojstranných nástrojov spolupráce,
7. UZNÁVAJÚC príslušnú nezávislosť zmluvných strán a práva na reguláciu na svojom území s cieľom dosiahnuť legitímne ciele verejnej politiky, akými sú ochrana a podpora verejného zdravia, sociálne služby, verejné vzdelávanie, bezpečnosť, životné prostredie vrátane zmeny klímy, verejný poriadok, sociálna ochrana alebo ochrana spotrebiteľa, dobré životné podmienky zvierat, ochrana súkromia a údajov alebo podpora a ochrana kultúrnej rozmanitosti, a zároveň sa usilujúc o zlepšenie príslušných vysokých úrovní ochrany,
8. VERIAC v prínosy predvídateľného obchodného prostredia, ktorým sa posilní obchod aj investície medzi zmluvnými stranami a zabráni sa narušeniu obchodu a nespravodlivým konkurenčným výhodám spôsobom, ktorý je priaznivý pre udržateľný rozvoj v rámci jeho hospodárskeho, sociálneho a environmentálneho rozmeru,

9. UZNÁVAJÚC, že ambiciózne, rozsiahle a vyvážené hospodárske partnerstvo musí byť založené na rovnakých podmienkach pre otvorenú a spravodlivú hospodársku súťaž a udržateľný rozvoj, a to prostredníctvom účinných a spoľahlivých rámcov subvencií a hospodárskej súťaže, ako aj prostredníctvom záväzku dodržiavať príslušné vysoké úrovne ochrany v oblastiach pracovných a sociálnych noriem, životného prostredia, boja proti zmene klímy a zdaňovania,
10. UZNÁVAJÚC potrebu zabezpečiť otvorený a bezpečný trh pre podniky vrátane malých a stredných podnikov, ako aj pre ich tovar a služby zmiernením alebo odstránením neopodstatnených prekážok obchodu a investícií,
11. BERÚC NA VEDOMIE význam podporovania príležitostí pre podniky a spotrebiteľov prostredníctvom digitálneho obchodu a odstraňovania neopodstatnených prekážok tokov údajov a obchodu uskutočňovaného elektronickými prostriedkami pri rešpektovaní pravidiel zmluvných strán v oblasti ochrany osobných údajov,
12. ŽELAJÚC SI, aby táto dohoda prispievala k blahobytu spotrebiteľov prostredníctvom politík zabezpečujúcich vysokú úroveň ochrany spotrebiteľa a hospodárskej prosperity a podnecujúcich spoluprácu medzi príslušnými orgánmi,
13. BERÚC DO ÚVAHY dôležitosť cezhraničnej prepojitelnosti vo vzduchu, na cestách aj na mori na účely prepravy cestujúcich aj tovaru, ako aj potrebu zabezpečiť prísne normy v oblasti poskytovania dopravných služieb medzi zmluvnými stranami,

14. UZNÁVAJÚC prínosy obchodu a investícií do energetiky a surovín, ako aj dôležitosť podpory dodávok nákladovo efektívnej, čistej a bezpečnej energie do Únie a Spojeného kráľovstva,
15. BERÚC NA VEDOMIE záujem zmluvných strán o zavedenie rámca na uľahčovanie technickej spolupráce a o vypracovanie nových obchodných dojednaní pre prepojovacie vedenia, ktorými sa zabezpečujú spoľahlivé a efektívne výsledky pre všetky časové rámce,
16. BERÚC NA VEDOMIE, že spolupráca a obchod medzi zmluvnými stranami v týchto oblastiach by mali byť založené na spravodlivej hospodárskej súťaži na trhoch s energiou a na nediskriminačnom prístupe do sietí,
17. UZNÁVAJÚC prínosy udržateľnej energie, energie z obnoviteľných zdrojov, predovšetkým výroby energie na mori v Severnom mori, ako aj energetickej efektívnosti,
18. ŽELAJÚC SI podporiť mierové využívanie vôd priliehajúcich k ich pobrežiam a optimálne a rovnocenné využívanie morských biologických zdrojov v týchto vodách vrátane nepretržitého udržateľného hospodárenia so spoločne využívanými populáciami,
19. BERÚC NA VEDOMIE, že Spojené kráľovstvo vystúpilo z Európskej únie a že s účinnosťou od 1. januára 2021 je Spojené kráľovstvo nezávislým pobrežným štátom so zodpovedajúcimi právami a povinnosťami vyplývajúcimi z medzinárodného práva,



20. POTVRDZUJÚC, že zvrchované práva pobrežných štátov uplatňované zmluvnými stranami na účely prieskumu, využívania, ochrany a riadenia biologických zdrojov v ich vodách by sa mali vykonávať podľa zásad medzinárodného práva vrátane Dohovoru Organizácie Spojených národov o morskom práve podpísaného v Montego Bay na Jamajke 10. decembra 1982 (Dohovor OSN o morskom práve),

21. UZNÁVAJÚC dôležitosť koordinácie práv v sociálnom zabezpečení, ktoré využívajú osoby pohybujúce sa medzi zmluvnými stranami z dôvodu práce, zdržiavania sa na ich území alebo pobytu, ako aj práv ich rodinných príslušníkov a pozostalých,

22. BERÚC DO ÚVAHY, že spolupráca v oblastiach spoločného záujmu, akými sú veda, výskum a inovácia, jadrový výskum a vesmír, v podobe účasti Spojeného kráľovstva na príslušných programoch Únie za spravodlivých a vhodných podmienok bude prospešná pre obidve zmluvné strany,

23. BERÚC DO ÚVAHY, že spoluprácou medzi Spojeným kráľovstvom a Úniou v oblasti predchádzania, vyšetrovania, odhaľovania alebo stíhania trestných činov, ako aj výkonu trestných sankcií vrátane ochrany pred ohrozením verejnej bezpečnosti a predchádzania takémuto ohrozeniu sa umožní posilnenie bezpečnosti Spojeného kráľovstva a Únie,

24. ŽELAJÚC SI, aby medzi Spojeným kráľovstvom a Úniou bola uzavretá dohoda na poskytnutie právneho základu pre takúto spoluprácu,

25. UZNÁVAJÚC, že zmluvné strany môžu doplniť túto dohodu inými dohodami, ktoré budú tvoriť neoddeliteľnú súčasť ich celkových dvojstranných vzťahov, ktoré sa riadia touto dohodou, a že Dohoda o bezpečnostných postupoch pri výmene a ochrane utajovaných skutočností je uzavretá ako takáto doplnková dohoda a umožňuje výmenu utajovaných skutočností medzi zmluvnými stranami na základe tejto dohody alebo akejkoľvek inej doplnkovej dohody,

SA DOHODLI TAKTO:

## PRVÁ ČASŤ

## SPOLOČNÉ A INŠTITUCIONÁLNE USTANOVENIA

## HLAVA I

## VŠEOBECNÉ USTANOVENIA

## ČLÁNOK 1

## Účel

Touto dohodou sa stanovuje základ širokého partnerstva medzi zmluvnými stranami v priestore prosperity a dobrého susedstva, ktorý je charakterizovaný blízkymi a mierovými vzťahmi založenými na spolupráci, v rámci ktorého sa rešpektuje nezávislosť a zvrchovanosť zmluvných strán.

## ČLÁNOK 2

### Doplnkové dohody

1. Ak Únia a Spojené kráľovstvo uzavrujú medzi sebou iné dvojstranné dohody, takéto dohody budú predstavovať doplnkové dohody k tejto dohode, pokiaľ to v daných dohodách nie je uvedené inak. Takéto doplnkové dohody tvoria neoddeliteľnú súčasť celkových dvojstranných vzťahov, ktoré sa riadia touto dohodou, ako aj súčasť celkového rámca.
2. Odsek 1 sa uplatňuje aj na:
  - a) dohody medzi Úniou a jej členskými štátmi na jednej strane a Spojeným kráľovstvom na druhej strane a
  - b) dohody medzi Európskym spoločenstvom pre atómovú energiu na jednej strane a Spojeným kráľovstvom na druhej strane.

## ČLÁNOK 3

### Dobrá viera

1. Zmluvné strany si v duchu vzájomného rešpektu a v dobrej viere navzájom pomáhajú pri vykonávaní úloh, ktoré im plynú z tejto dohody a akejkoľvek doplnkovej dohody.

2. Prijmú všetky vhodné opatrenia, či už všeobecné, alebo konkrétne, na zabezpečenie splnenia povinností vyplývajúcich z tejto dohody a akejkoľvek doplnkovej dohody a zdržia sa akýchkoľvek opatrení, ktoré by mohli ohroziť dosiahnutie cieľov tejto dohody alebo akejkoľvek doplnkovej dohody.

## HLAVA II

### ZÁSADY VÝKLADU A VYMEDZENIE POJMOV

#### ČLÁNOK 4

##### Medzinárodné právo verejné

1. Ustanovenia tejto dohody a akejkoľvek doplnkovej dohody sa vykladajú v dobrej viere v súlade s ich zvyčajným významom v daných súvislostiach a vzhľadom na predmet a účel dohody v súlade s obyčajovými pravidlami výkladu medzinárodného práva verejného vrátane tých, ktoré sú kodifikované vo Viedenskom dohovore o zmluvnom práve uzavretom vo Viedni 23. mája 1969.

2. V záujme väčšej istoty sa uvádza, že ani v tejto dohode, ani v žiadnej doplnkovej dohode sa nestanovuje povinnosť vykladať ich ustanovenia v súlade s vnútroštátnym právom ktorejkoľvek zmluvnej strany.

3. V záujme väčšej istoty sa uvádza, že výklad tejto dohody alebo akejkoľvek doplnkovej dohody, ktorý poskytnú súdy jednej zo zmluvných strán, nie je záväzný pre súdy druhej zmluvnej strany.

## ČLÁNOK 5

### Práva súkromných osôb

1. Bez toho, aby bol dotknutý článok SSC.67 Protokolu o koordinácii v oblasti sociálneho zabezpečenia, a s výnimkou, pokiaľ ide o Úniu, tretej časti tejto dohody, nemožno žiadne ustanovenia tejto dohody ani žiadnej doplnkovej dohody vykladať tak, že sa nimi osobám udeľujú iné práva alebo ukladajú iné povinnosti, než sú práva a povinnosti vytvorené medzi zmluvnými stranami podľa medzinárodného práva verejného, a nemožno ich vykladať ani tak, že sa nimi umožňuje, aby sa na túto dohodu alebo akúkoľvek doplnkovú dohodu mohlo priamo odvolávať vo vnútroštátnych právnych systémoch zmluvných strán.

2. Zmluvná strana nesmie vo svojich právnych predpisoch stanoviť právo na podanie žaloby proti druhej zmluvnej strane z dôvodu, že druhá zmluvná strana konala v rozpore s touto dohodou alebo akoukoľvek doplnkovou dohodou.

## ČLÁNOK 6

## Vymedzenie pojmov

1. Na účely tejto dohody a akejkoľvek doplnkovej dohody, a pokiaľ nie je uvedené inak, sa uplatňuje toto vymedzenie pojmov:

- a) „dotknutá osoba“ je identifikovaná alebo identifikovateľná fyzická osoba; identifikovateľná osoba je osoba, ktorú možno identifikovať priamo alebo nepriamo, najmä odkazom na identifikátor, ako je meno, identifikačné číslo, lokalizačné údaje alebo online identifikátor, alebo odkazom na jeden či viaceré prvky, ktoré sú špecifické pre fyzickú, fyziologickú, genetickú, mentálnu, ekonomickú, kultúrnu alebo sociálnu identitu tejto fyzickej osoby;
- b) „deň“ je kalendárny deň;
- c) „členský štát“ je členský štát Európskej únie;
- d) „osobné údaje“ sú akékoľvek informácie týkajúce sa dotknutej osoby;
- e) „štát“ je členský štát alebo Spojené kráľovstvo, podľa toho, ako si vyžaduje kontext;
- f) „územie“ zmluvnej strany sú vo vzťahu ku každej zmluvnej strane územia, na ktoré sa vzťahuje táto dohoda v súlade s článkom 774;

- g) „prechodné obdobie“ je prechodné obdobie stanovené v článku 126 dohody o vystúpení a
- h) „dohoda o vystúpení“ je dohoda o vystúpení Spojeného kráľovstva Veľkej Británie a Severného Írska z Európskej únie a z Európskeho spoločenstva pre atómovú energiu vrátane jej protokolov.

2. Všetky odkazy na „Úniu“, „zmluvnú stranu“ alebo „zmluvné strany“ v tejto dohode alebo akejkoľvek doplnkovej dohode sa vykladajú tak, že nezahŕňajú Európske spoločenstvo pre atómovú energiu, pokiaľ nie je stanovené inak alebo si kontext nevyžaduje inak.

### HLAVA III

#### INŠTITUCIONÁLNY RÁMEC

#### ČLÁNOK 7

##### Rada pre partnerstvo

1. Týmto sa zriaďuje Rada pre partnerstvo. Pozostáva zo zástupcov Únie a Spojeného kráľovstva. Rada pre partnerstvo môže zasadať v rôznom zložení v závislosti od diskutovaných záležitostí.



2. Rada pre partnerstvo spoločne predsedajú člen Európskej komisie a zástupca vlády Spojeného kráľovstva na ministerskej úrovni. Výbor zasadá na žiadosť Únie alebo Spojeného kráľovstva a v každom prípade najmenej raz ročne, pričom si svoj harmonogram zasadnutí a program stanoví na základe vzájomnej dohody.
3. Rada pre partnerstvo dohliada na plnenie cieľov tejto dohody a akejkolvek doplnkovej dohody. Dohliada na vykonávanie a uplatňovanie tejto dohody a akejkolvek doplnkovej dohody a uľahčuje ich vykonávanie a uplatňovanie. Každá zmluvná strana môže Rade pre partnerstvo predložiť akúkoľvek záležitosť týkajúcu sa vykonávania, uplatňovania a výkladu tejto dohody alebo ktorejkoľvek doplnkovej dohody.
4. Rada pre partnerstvo má právomoc:
  - a) prijímať rozhodnutia týkajúce sa všetkých záležitostí, pri ktorých to umožňuje táto dohoda alebo akákoľvek doplnková dohoda;
  - b) poskytovať zmluvným stranám odporúčania týkajúce sa vykonávania a uplatňovania tejto dohody alebo akejkolvek doplnkovej dohody;
  - c) rozhodnutím prijímať zmeny tejto dohody alebo akejkolvek doplnkovej dohody v prípadoch stanovených v tejto dohode alebo akejkolvek doplnkovej dohode;
  - d) prijímať do konca štvrtého roka po nadobudnutí platnosti tejto dohody rozhodnutia, s výnimkou rozhodnutí v súvislosti s prvou časťou hlavou III, ktorými sa mení táto dohoda alebo akákoľvek doplnková dohoda, a to za predpokladu, že takéto zmeny sú potrebné na opravu chýb alebo odstránenie opomenutí alebo iných nedostatkov;

- e) rokovať o akejkoľvek záležitosti týkajúcej sa oblastí, na ktoré sa vzťahuje táto dohoda alebo akákoľvek doplnková dohoda;
  - f) delegovať určité svoje právomoci na Výbor pre obchodné partnerstvo alebo na osobitný výbor, s výnimkou právomocí a povinností uvedených v písmene g) tohto odseku;
  - g) rozhodnutím zriadiť iné osobitné výbory v oblasti obchodu a osobitné výbory ako tie, ktoré sú uvedené v článku 8 ods. 1, zrušiť ktorýkoľvek osobitný výbor v oblasti obchodu alebo osobitný výbor alebo zmeniť úlohy, ktoré im boli pridelené, a
  - h) poskytovať zmluvným stranám odporúčania týkajúce sa prenosu osobných údajov v špecifických oblastiach, na ktoré sa vzťahuje táto dohoda alebo akákoľvek doplnková dohoda.
5. Práca Rady pre partnerstvo sa riadi rokovacím poriadkom stanoveným v prílohe 1. Rada pre partnerstvo môže uvedenú prílohu zmeniť.

## ČLÁNOK 8

### Výbory

1. Týmto sa zriaďujú tieto výbory:
  - a) Výbor pre obchodné partnerstvo, ktorý rieši záležitosti, na ktoré sa vzťahuje druhá časť prvý okruh hlavy I až VII, hlava VIII kapitola 4, hlavy IX až XII, druhá časť šiesty okruh a príloha 27;

- b) Osobitný výbor pre tovar v oblasti obchodu, ktorý rieši záležitosti, na ktoré sa vzťahuje druhá časť prvý okruh hlava I kapitola 1 a druhá časť prvý okruh hlava VIII kapitola 4;
- c) Osobitný výbor pre colnú spoluprácu a pravidlá pôvodu v oblasti obchodu, ktorý rieši záležitosti, na ktoré sa vzťahuje druhá časť prvý okruh hlava I kapitoly 2 a 5, Protokol o vzájomnej administratívnej pomoci v colných záležitostiach a ustanovenia týkajúce sa presadzovania práv duševného vlastníctva colnými orgánmi, colných poplatkov a platieb, určovania colnej hodnoty a opraveného tovaru;
- d) Osobitný výbor pre sanitárne a fytosanitárne opatrenia v oblasti obchodu, ktorý rieši záležitosti, na ktoré sa vzťahuje druhá časť prvý okruh hlava I kapitola 3;
- e) Osobitný výbor v oblasti obchodu pre technické prekážky obchodu, ktorý rieši záležitosti, na ktoré sa vzťahuje druhá časť prvý okruh hlava I kapitola 4 a článok 323;
- f) Osobitný výbor pre služby a investície v oblasti obchodu a digitálny obchod, ktorý rieši záležitosti, na ktoré sa vzťahuje druhá časť prvý okruh hlavy II až IV a druhá časť prvý okruh hlava VIII kapitola 4;
- g) Osobitný výbor pre duševné vlastníctvo v oblasti obchodu, ktorý rieši záležitosti, na ktoré sa vzťahuje druhá časť prvý okruh hlava V;
- h) Osobitný výbor pre verejné obstarávanie v oblasti obchodu, ktorý rieši záležitosti, na ktoré sa vzťahuje druhá časť prvý okruh hlava VI;

- i) Osobitný výbor pre regulačnú spoluprácu v oblasti obchodu, ktorý rieši záležitosti, na ktoré sa vzťahuje druhá časť prvý okruh hlava X;
- j) Osobitný výbor v oblasti obchodu pre rovnaké podmienky otvorenej a spravodlivej hospodárskej súťaže a udržateľný rozvoj, ktorý rieši záležitosti, na ktoré sa vzťahuje druhá časť prvý okruh hlava XI a príloha 27;
- k) Osobitný výbor pre administratívnu spoluprácu v oblasti DPH a vymáhania daní a poplatkov v oblasti obchodu, ktorý rieši záležitosti, na ktoré sa vzťahuje Protokol o administratívnej spolupráci a boji proti podvodom v oblasti dane z pridanej hodnoty a o vzájomnej pomoci pri vymáhaní pohľadávok vyplývajúcich z daní a poplatkov;
- l) Osobitný výbor pre energetiku,
  - i) ktorý rieši záležitosti, na ktoré sa vzťahuje druhá časť prvý okruh hlava VIII, s výnimkou kapitoly 4 článku 323 a prílohy 27 a
  - ii) ktorý môže diskutovať s Osobitným výborom v oblasti obchodu a poskytovať mu odborné znalosti v záležitostiach týkajúcich sa kapitoly 4 a článku 323;
- m) Osobitný výbor pre leteckú dopravu, ktorý rieši záležitosti, na ktoré sa vzťahuje druhá časť druhý okruh hlava I;

- n) Osobitný výbor pre bezpečnosť letectva, ktorý rieši záležitosti, na ktoré sa vzťahuje druhá časť druhý okruh hlava II;
- o) Osobitný výbor pre cestnú dopravu, ktorý rieši záležitosti, na ktoré sa vzťahuje druhá časť tretí okruh;
- p) Osobitný výbor pre koordináciu sociálneho zabezpečenia, ktorý rieši záležitosti, na ktoré sa vzťahuje druhá časť štvrtý okruh a z Protokolu o koordinácii v oblasti sociálneho zabezpečenia;
- q) Osobitný výbor pre rybolov, ktorý rieši záležitosti, na ktoré sa vzťahuje druhá časť piaty okruh;
- r) Osobitný výbor pre spoluprácu v oblasti presadzovania práva a justičnú spoluprácu, ktorý rieši záležitosti, na ktoré sa vzťahuje tretia časť, a
- s) Osobitný výbor pre účasť na programoch Únie, ktorý rieši záležitosti, na ktoré sa vzťahuje piata časť.

2. Pokiaľ ide o otázky súvisiace s druhou časťou prvým okruhom hlavami I až VII, hlavou VIII kapitolou 4 a hlavami IX až XII, druhou časťou šiestym okruhom a prílohou 27, má Výbor pre obchodné partnerstvo uvedený v odseku 1 právomoc:

- a) pomáhať Rade pre partnerstvo pri vykonávaní jej úloh, a najmä podávať Rade pre partnerstvo správy a vykonávať každú úlohu, ktorú mu Rada pre partnerstvo prideli;

- b) dohliadať na vykonávanie tejto dohody alebo akejkoľvek doplnkovej dohody;
- c) prijímať rozhodnutia alebo vydávať odporúčania, ako je uvedené v tejto dohode alebo akejkoľvek doplnkovej dohode, alebo ak jej také právomoci delegovala Rada pre partnerstvo;
- d) dohliadať na prácu osobitných výborov v oblasti obchodu uvedených v odseku 1 tohto článku;
- e) preskúmať najvhodnejší spôsob predchádzania akýmkoľvek ťažkostiam, ktoré môžu vzniknúť v súvislosti s výkladom a uplatňovaním tejto dohody alebo akejkoľvek doplnkovej dohody, alebo riešenia týchto ťažkostí, a to bez toho, aby bola dotknutá šiesta časť hlava I;
- f) vykonávať právomoci, ktoré naň delegovala Rada pre partnerstvo podľa článku 7 ods. 4 písm. f);
- g) rozhodnutím zriadiť iné osobitné výbory v oblasti obchodu ako tie, ktoré sú uvedené v odseku 1 tohto článku, zrušiť ktorýkoľvek z týchto osobitných výborov v oblasti obchodu alebo zmeniť úlohy, ktoré im boli pridelené, a
- h) vytvoriť, zrušiť pracovné skupiny, dohliadať na ne a koordinovať ich alebo poveriť dohľadom nad nimi osobitný výbor v oblasti obchodu.

3. Pokiaľ ide o otázky súvisiace s ich oblasťou právomoci, osobitné výbory v oblasti obchodu majú právomoc:
- a) monitorujú a preskúmavajú vykonávanie a zabezpečujú riadne fungovanie tejto dohody alebo akejkol'vek doplnkovej dohody;
  - b) pomáhať Výboru pre obchodné partnerstvo pri vykonávaní jeho úloh, a najmä podávať Výboru pre obchodné partnerstvo správy a vykonávať všetky úlohy, ktoré sú im pridelené;
  - c) vykonávať prípravné technické práce potrebné na podporu funkcií Rady pre partnerstvo a Výboru pre obchodné partnerstvo vrátane situácií, keď tieto orgány musia prijímať rozhodnutia alebo odporúčania;
  - d) prijímať rozhodnutia týkajúce sa všetkých záležitostí, pri ktorých to umožňuje táto dohoda alebo akákoľvek doplnková dohoda;
  - e) diskutovať o technických záležitostiach vyplývajúcich z vykonávania tejto dohody alebo akejkol'vek doplnkovej dohody bez toho, aby bola dotknutá šiesta časť hlava I, a
  - f) poskytnúť fórum pre zmluvné strany na výmenu informácií, diskusiu o najlepších postupoch a výmenu skúseností s vykonávaním.

4. Pokiaľ ide o otázky súvisiace s ich oblasťou právomoci, osobitné výbory majú právomoc:
- a) monitorujú a preskúmavajú vykonávanie a zabezpečujú riadne fungovanie tejto dohody alebo akejkoľvek doplnkovej dohody;
  - b) pomáhajú Rade pre partnerstvo pri vykonávaní jej úloh, a najmä podávajú Rade pre partnerstvo správy a vykonávajú všetky úlohy, ktoré sú im pridelené;
  - c) prijímajú rozhodnutia, a to aj o zmenách, a odporúčania v súvislosti so všetkými záležitosťami, pre ktoré je to stanovené v tejto dohode alebo v akejkoľvek doplnkovej dohode alebo v prípade ktorých Rada pre partnerstvo delegovala svoje právomoci na osobitný výbor v súlade s článkom 7 ods. 4 písm. f);
  - d) diskutujú o technických záležitostiach vyplývajúcich z vykonávania tejto dohody alebo akejkoľvek doplnkovej dohody;
  - e) poskytujú fórum pre zmluvné strany na výmenu informácií, diskusiu o najlepších postupoch a výmenu skúseností s vykonávaním;
  - f) vytvárajú, zrušujú pracovné skupiny, dohliadajú na ne a koordinujú ich a
  - g) poskytujú fórum na konzultácie podľa článku 738 ods. 7.



5. Výbory pozostávajú z predstaviteľov každej zmluvnej strany. Každá zmluvná strana zabezpečí, aby ich zástupcovia vo výboroch mali primerané odborné znalosti vo vzťahu k otázkam, o ktorých sa rokujú.
6. Výboru pre obchodné partnerstvo spoločne predsedajú hlavný zástupca Únie a zástupca Spojeného kráľovstva so zodpovednosťou za otázky súvisiace s obchodom, resp. osoby nimi určené. Výbor zasadá na žiadosť Únie alebo Spojeného kráľovstva a v každom prípade najmenej raz ročne, pričom si svoj harmonogram zasadnutí a program stanoví na základe vzájomnej dohody.
7. Osobitným výborom v oblasti obchodu a osobitným výborom spoločne predsedajú zástupca Únie a zástupca Spojeného kráľovstva. Pokiaľ nie je v tejto dohode stanovené inak alebo pokiaľ sa spolupredsedovia nerozhodnú inak, zasadajú najmenej raz ročne.
8. Výbory si stanovujú svoj harmonogram zasadnutí a program na základe vzájomnej dohody.
9. Práca Rady pre partnerstvo sa riadi rokovacím poriadkom stanoveným v prílohe 1.
10. Odchyľne od odseku 9 môže výbor prijať a následne zmeniť svoje vlastné pravidlá, ktorými sa riadi jeho práca.

## ČLÁNOK 9

### Pracovné skupiny

1. Týmto sa zriaďujú tieto pracovné skupiny:
  - a) pracovná skupina pre ekologické produkty pod dohľadom Osobitného výboru v oblasti obchodu pre technické prekážky obchodu;
  - b) pracovná skupina pre motorové vozidlá a ich časti pod dohľadom Osobitného výboru v oblasti obchodu pre technické prekážky obchodu;
  - c) pracovná skupina pre lieky pod dohľadom Osobitného výboru v oblasti obchodu pre technické prekážky obchodu;
  - d) pracovná skupina pre koordináciu sociálneho zabezpečenia pod dohľadom Osobitného výboru pre koordináciu sociálneho zabezpečenia.
2. Pracovné skupiny pod dohľadom výborov pomáhajú výborom pri vykonávaní ich úloh, a najmä pripravujú prácu výborov a vykonávajú každú úlohu, ktorú im výbory pridelia.
3. Pracovné skupiny pozostávajú zo zástupcov Únie a Spojeného kráľovstva a spoločne im predsedajú zástupca Únie a zástupca Spojeného kráľovstva.

4. Pracovné skupiny si stanoví svoj rokovací poriadok, harmonogram zasadnutí a program na základe vzájomnej dohody.

## ČLÁNOK 10

### Rozhodnutia a odporúčania

1. Rozhodnutia prijaté Radou pre partnerstvo alebo za určitých okolností výborom sú záväzné pre zmluvné strany a pre všetky orgány zriadené podľa tejto dohody a akejkolvek doplnkovej dohody vrátane rozhodcovského súdu uvedeného v šiestej časti hlavy I. Odporúčania nie sú právne záväzné.

2. Rada pre partnerstvo alebo za určitých okolností výbor prijíma rozhodnutia a vydáva odporúčania na základe vzájomnej dohody.

## ČLÁNOK 11

### Parlamentná spolupráca

1. Európsky parlament a parlament Spojeného kráľovstva môžu ako fórum na výmenu názorov na partnerstvo zriadiť Parlamentné zhromaždenie partnerstva pozostávajúce z členov Európskeho parlamentu a členov parlamentu Spojeného kráľovstva.

2. Po svojom zriadení Parlamentné zhromaždenie partnerstva:
  - a) môže požiadať Radu pre partnerstvo o relevantné informácie týkajúce sa vykonávania tejto dohody a akejkolvek doplnkovej dohody, v nadväznosti na čo Rada pre partnerstvo poskytne zhromaždeniu požadované informácie;
  - b) je informované o rozhodnutiach a odporúčaní Rady pre partnerstvo a
  - c) môže prekladať odporúčania Rade pre partnerstvo.

## ČLÁNOK 12

### Účasť občianskej spoločnosti

Zmluvné strany o vykonávaní tejto dohody a akejkolvek doplnkovej dohody vedú konzultácie s občianskou spoločnosťou, a to najmä prostredníctvom komunikácie s domácimi poradnými skupinami a fórom občianskej spoločnosti, na ktoré sa odkazuje v článkoch 13 a 14.

## ČLÁNOK 13

## Domáce poradné skupiny

1. Každá zmluvná strana vedie konzultácie o otázkach, na ktoré sa vzťahuje táto dohoda a akákoľvek doplnková dohoda, so svojimi novovytvorenými alebo existujúcimi domácimi poradnými skupinami alebo skupinami, ktoré zahŕňajú zástupcov nezávislých organizácií občianskej spoločnosti, vrátane mimovládnych organizácií, podnikateľských a zamestnávateľských organizácií a odborových zväzov, ktoré sa aktívne venujú záležitostiam týkajúcim sa hospodárstva, udržateľného rozvoja, sociálnych vecí, ľudských práv, životného prostredia a iných oblastí. Každá zmluvná strana môže zvolávať zasadnutia svojej domácej poradnej skupiny alebo svojich domácich poradných skupín v rôznom zložení s cieľom diskutovať o vykonávaní rôznych ustanovení tejto dohody alebo akejkoľvek doplnkovej dohody.
2. Každá zmluvná strana zohľadní názory alebo odporúčania, ktoré dostala od svojej domácej poradnej skupiny alebo svojich domácich poradných skupín. Zástupcovia každej zmluvnej strany sa usilujú konzultovať so svojou príslušnou domácou poradnou skupinou alebo svojimi príslušnými domácimi poradnými skupinami najmenej raz ročne. Zasadnutia sa môžu konať aj virtuálnymi prostriedkami.
3. Na podporu verejného povedomia o domácich poradných skupinách sa každá zmluvná strana snaží uverejniť zoznam organizácií, ktoré sú členmi domácej poradnej skupiny alebo domácich poradných skupín, spolu s kontaktným miestom tejto skupiny alebo týchto skupín.
4. Zmluvné strany podporujú interakciu medzi svojimi domácimi poradnými skupinami, a to aj prostredníctvom výmeny kontaktných údajov členov ich domácich poradných skupín, ak je to možné.

## ČLÁNOK 14

### Fórum občianskej spoločnosti

1. Zmluvné strany uľahčia organizáciu fóra občianskej spoločnosti s cieľom viesť dialóg o vykonávaní druhej časti. Rada pre partnerstvo prijme operačné usmernenia o organizácii fóra.
2. Fórum občianskej spoločnosti zasadá aspoň raz ročne, ak sa zmluvné strany nedohodnú inak. Fórum občianskej spoločnosti môže zasadať aj virtuálne.
3. Účasť na fóre občianskej spoločnosti je otvorená pre nezávislé organizácie občianskej spoločnosti so sídlom na území zmluvných strán vrátane členov domácich poradných skupín, na ktoré sa odkazuje v článku 13. Každá zmluvná strana bude podporovať vyvážené zastúpenie vrátane mimovládnych organizácií, podnikateľských a zamestnávateľských organizácií a odborových zväzov, ktoré sa aktívne venujú záležitostiam týkajúcim sa hospodárstva, udržateľného rozvoja, sociálnych vecí, ľudských práv, životného prostredia a iných oblastí.

## DRUHÁ ČASŤ

## OBCHOD, DOPRAVA, RYBÁRSTVO A INÉ DOJEDNANIA

## PRVÝ PODOKRUH

## OBCHOD

## HLAVA I

## OBCHOD S TOVAROM

## KAPITOLA 1

NÁRODNÉ ZAOBCHÁDZANIE A PRÍSTUP NA TRH PRE TOVAR (VRÁTANE  
NÁPRAVNÝCH OPATRENÍ V OBLASTI OBCHODU)

## ČLÁNOK 15

## Cieľ

Cieľom tejto kapitoly je uľahčiť obchod s tovarom medzi zmluvnými stranami a zachovať liberalizovaný obchod s tovarom v súlade s ustanoveniami tejto dohody.

## ČLÁNOK 16

## Rozsah pôsobnosti

Ak nie je stanovené inak, táto kapitola sa vzťahuje na obchod s tovarom zmluvnej strany.

## ČLÁNOK 17

## Vymedzenie pojmov

Na účely tejto kapitoly sa uplatňuje toto vymedzenie pojmov:

- a) „konzulárna transakcia“ je postup získania konzulárnej faktúry alebo konzulárneho víza od konzula dovážajúcej zmluvnej strany na území vyvážajúcej zmluvnej strany alebo na území tretej strany k obchodnej faktúre, osvedčeniu o pôvode, zoznamu tovaru, vývoznému vyhláseniu odosielateľa alebo k akýmkoľvek iným colným dokladom v spojení s dovozom tovaru;
- b) „Dohoda o colnej hodnote“ je dohoda o vykonávaní článku VII dohody GATT 1994;



- c) „vývozné licenčné konanie“ je administratívny postup bez ohľadu na to, či sa označuje ako licenčný, ktorý zmluvná strana pri uplatňovaní vývozných licenčných režimov a pri ktorom sa ako predbežná podmienka vývozu z tejto zmluvnej strany vyžaduje, aby sa príslušnému správnomu orgánu predložila žiadosť či iná dokumentácia, ktoré sú iné, než sa vo všeobecnosti vyžaduje na účely colného konania;
- d) „dovozné licenčné konanie“ je administratívny postup bez ohľadu na to, či sa označuje ako licenčný, ktorý zmluvná strana používa pri uplatňovaní dovozných licenčných režimov a pri ktorom sa ako predbežná podmienka dovozu na územie dovážajúcej zmluvnej strany vyžaduje, aby sa príslušnému správnomu orgánu alebo príslušným správnym orgánom predložila žiadosť či iná dokumentácia, ktoré sú iné, než sa vo všeobecnosti vyžaduje na účely colného konania;
- e) „pôvodný tovar“ je, pokiaľ nie je stanovené inak, tovar spĺňajúci pravidlá pôvodu stanovené v kapitole 2 tejto hlavy;
- f) „výkonnosťná požiadavka“ je požiadavka, podľa ktorej:
- i) sa má tovar vyviezť v stanovenom množstve, hodnote alebo jeho percentuálnom podiele;
  - ii) sa má tovar zmluvnej strany, ktorá udelila dovoznú licenciu, nahradiť dovážaným tovarom;
  - iii) osoba, ktorá využíva dovoznú licenciu, kúpi iný tovar na území zmluvnej strany, ktorá udelila dovoznú licenciu, alebo uprednostní tovar domácej výroby;

- iv) osoba, ktorá využíva dovoznú licenciu, vyrobí tovar na území zmluvnej strany, ktorá udelila dovoznú licenciu, v stanovenom množstve, hodnote alebo percentuálnom podiele domáceho obsahu, alebo
  - v) ktorá akýmkoľvek spôsobom súvisí s objemom alebo hodnotou dovozu, objemom alebo hodnotou vývozu alebo so sumou tokov devíz;
- g) „repassovaný tovar“ je tovar zatriedený do kapitol 32, 40, kapitol 84 až 90 a kapitol 94 alebo 95 harmonizovaného systému, ktorý:
- i) úplne alebo čiastočne pozostáva z dielov získaných z použitého tovaru;
  - ii) má podobnú životnosť a výkonnosť v porovnaní s takýmto tovarom, keď je nový, a
  - iii) má rovnakú záruku, aká sa vzťahuje na takýto tovar, keď je nový, a
- h) „oprava“ je akákoľvek spracovateľská operácia, ktorá sa realizuje na tovare s cieľom odstrániť prevádzkové chyby alebo materiálne poškodenie a ktorá je potrebná na obnovenie pôvodnej funkcie tovaru alebo zabezpečenie jeho súladu s technickými požiadavkami na jeho používanie. Oprava tovaru zahŕňa obnovu a údržbu a prípadné zvýšenie hodnoty tovaru obnovením jeho pôvodnej funkcie, nezahŕňa však žiadnu operáciu ani proces, ktoré:
- i) ničia základné charakteristiky tovaru alebo vytvárajú nový alebo komerčne iný tovar;

- ii) transformujú nedokončený výrobok na hotový výrobok alebo
- iii) sa používajú na zlepšenie alebo modernizáciu technických vlastností tovaru.

## ČLÁNOK 18

### Zatriedenie tovaru

V obchode medzi zmluvnými stranami podľa tejto dohody sa tovar zatrieďuje tak, ako sa stanovuje v príslušnej colnej nomenklatúre každej zmluvnej strany v súlade s harmonizovaným systémom.

## ČLÁNOK 19

### Národné zaobchádzanie v oblasti vnútroštátneho zdaňovania a regulácie

Každá zo zmluvných strán poskytne národné zaobchádzanie tovaru druhej zmluvnej strany v súlade s článkom III dohody GATT 1994 vrátane poznámok a doplňujúcich ustanovení k uvedenému článku. Na tento účel sa článok III dohody GATT 1994 a poznámky a doplňujúce ustanovenia k uvedenému článku začleňujú *mutatis mutandis* do tejto dohody a stávajú sa jej súčasťou.

## ČLÁNOK 20

## Sloboda tranzitu

Každá zmluvná strana poskytne neobmedzený tranzit cez svoje územie cez tranzitné trasy, ktoré sú pre medzinárodný tranzit najvýhodnejšie, v prípade dopravy, ktorá sa uskutočňuje v tranzitnom režime na územie alebo z územia druhej zmluvnej strany alebo akejkoľvek inej tretej krajiny. Na tento účel sa článok V dohody GATT 1994 a poznámky a doplňujúce ustanovenia k uvedenému článku začleňujú *mutatis mutandis* do tejto dohody a stávajú sa jej súčasťou. Zmluvné strany sú si vedomé, že článok V dohody GATT 1994 zahŕňa prepravu energetického tovaru okrem iného prostredníctvom potrubí alebo elektrizačných sústav.

## ČLÁNOK 21

## Zákaz ciel

Ak v tejto dohode nie je stanovené inak, clá na všetok tovar, ktorý má pôvod v druhej zmluvnej strane, sú zakázané.

## ČLÁNOK 22

## Vývozné clá, dane alebo iné poplatky

1. Zmluvná strana nesmie prijať ani zachovať žiadne clo, daň ani iný poplatok akéhokoľvek druhu, uložené na vývoz tovaru alebo súvisiace s vývozom tovaru na územie druhej zmluvnej strany; ani žiadnu vnútroštátnu daň alebo iný vnútroštátny poplatok v súvislosti s tovarom vyvezeným na územie druhej zmluvnej strany, ktorý prevyšuje dane alebo poplatky, ktoré by sa vzťahovali na podobný tovar určený na domácu spotrebu.

2. Na účely tohto článku pojem „iný poplatok akéhokoľvek druhu“ nezahŕňa poplatky ani iné platby, ktoré sú povolené podľa článku 23.

## ČLÁNOK 23

## Poplatky a formality

1. Poplatky a iné platby uložené zmluvnou stranou za dovoz alebo vývoz tovaru druhej zmluvnej strany alebo v súvislosti s takým dovozom a vývozom sa obmedzujú na výšku približných nákladov za poskytované služby a nepredstavujú nepriamu ochranu domáceho tovaru ani zdaňovanie dovozu alebo vývozu na fiškálne účely. Zmluvná strana nevyberá poplatky ani iné platby za dovoz alebo vývoz alebo v súvislosti s dovozom alebo vývozom na základe *ad valorem*.

2. Každá zmluvná strana môže uložiť poplatky alebo vyžadovať náhradu nákladov iba za konkrétne služby, a to najmä, nie však výlučne, za tieto služby:
- a) prítomnosť colníkov, ak sa vyžaduje, mimo úradných hodín alebo v iných priestoroch, ako sú priestory colných orgánov;
  - b) analýzy alebo znalecké posudky tovaru a poštovné poplatky za vrátenie tovaru žiadateľovi, najmä v súvislosti s rozhodnutiami týkajúcimi sa záväzných informácií alebo v súvislosti s poskytnutím informácií týkajúcich sa uplatňovania colných predpisov a nariadení;
  - c) prehliadka alebo odber vzoriek tovaru na účely overovania alebo zničenia tovaru, ak sa s nimi spájajú iné náklady ako náklady na využívanie pracovníkov colnej správy, a
  - d) výnimočné kontrolné opatrenia, ak sú potrebné vzhľadom na povahu tovaru alebo možné riziko.
3. Každá zmluvná strana bezodkladne prostredníctvom oficiálneho webového sídla uverejní všetky poplatky a platby, ktoré ukladá v súvislosti s dovozom alebo vývozom, a to tak, aby sa s nimi mohli štátne správy, obchodníci a iné zainteresované strany oboznámiť. Tieto informácie zahŕňajú informácie o dôvode poplatku alebo platby za poskytnutú službu, zodpovednom orgáne, poplatkoch a platbách, ktoré sa uplatnia, ako aj o tom, kedy a ako sa má platba uskutočniť. Nové alebo zmenené poplatky a platby sa neuložia, kým nie sú informácie v súlade s týmto odsekom uverejnené a jednoducho dostupné.

4. Žiadna zmluvná strana v súvislosti s dovozom akéhokoľvek tovaru druhej zmluvnej strany nebude vyžadovať konzulárne transakcie a ani súvisiace poplatky a platby.

## ČLÁNOK 24

### Opravený tovar

1. Zmluvná strana neuplatňuje clo na tovar bez ohľadu na jeho pôvod, keď znovu vstúpi na jej územie po tom, ako bol tento tovar dočasne vyvezený z jej územia na územie druhej zmluvnej strany na účely opravy.
2. Odsek 1 sa nevzťahuje na tovar dovážaný na kauciu, do zón voľného obchodu alebo zón s podobným právnym postavením, ktorý sa potom vyváža na opravu a nie je spätne dovezený na kauciu, do zón voľného obchodu alebo zón s podobným právnym postavením.
3. Zmluvná strana neuplatňuje clo na tovar bez ohľadu na jeho pôvod, ktorý je dočasne dovezený z územia druhej zmluvnej strany na účely opravy.

## ČLÁNOK 25

## Repasovaný tovar

1. Zmluvná strana neposkytne repasovanému tovaru druhej zmluvnej strany menej priaznivé zaobchádzanie, než je zaobchádzanie, ktoré táto zmluvná strana poskytuje rovnocennému tovaru v novom stave.
2. Článok 26 sa uplatňuje na zákazy alebo obmedzenia dovozu a vývozu repasovaného tovaru. Ak zmluvná strana prijme alebo zachováva zákazy alebo obmedzenia dovozu a vývozu použitého tovaru, nemôže uplatniť tieto opatrenia na repasovaný tovar.
3. Zmluvná strana môže vyžadovať, aby bol repasovaný tovar označený ako repasovaný tovar v prípade jeho distribúcie alebo predaja na jej území a aby spĺňal všetky platné technické požiadavky, ktoré sa vzťahujú na rovnocenný tovar v novom stave.

## ČLÁNOK 26

## Dovozné a vývozné obmedzenia

1. Zmluvná strana neprijme ani nezachová žiadny zákaz ani obmedzenie, pokiaľ ide o dovoz akéhokoľvek tovaru druhej zmluvnej strany alebo o vývoz alebo predaj na vývoz akéhokoľvek tovaru určeného pre územie druhej zmluvnej strany, okrem prípadov, keď je to v súlade s článkom XI dohody GATT 1994 vrátane poznámok a doplňujúcich ustanovení k uvedenému článku. Na tento účel sa článok XI dohody GATT 1994 a poznámky a doplňujúce ustanovenia k uvedenému článku začleňujú *mutatis mutandis* do tejto dohody a stávajú sa jej súčasťou.



2. Zmluvná strana neprijme ani nezachová:
  - a) požiadavky v súvislosti s vývoznou a dovoznou cenou okrem prípadov povolených v súvislosti s príkazmi na vymáhanie vyrovnávacieho a antidumpingového cla a záväzkov ani
  - b) vydávanie dovozných licencií podmienené splnením výkonnostných požiadaviek.

## ČLÁNOK 27

### Dovozné a vývozné monopoly

Zmluvná strana neurčí ani nezachová dovozné alebo vývozné monopoly. Na účely tohoto článku dovozné alebo vývozné monopoly sú výlučné právo alebo povolenie, ktoré zmluvná strana udelí subjektu, na dovoz tovaru z druhej zmluvnej strany alebo na vývoz tovaru do druhej zmluvnej strany.

## ČLÁNOK 28

### Dovozné licenčné konania

1. Každá zmluvná strana zabezpečí, aby sa všetky dovozné licenčné konania vzťahujúce sa na obchod s tovarom medzi zmluvnými stranami uplatňovali neutrálne a aby sa spravovali spravodlivým, nestranným, nediskriminačným a transparentným spôsobom.

2. Zmluvná strana prijme alebo zachová licenčné konania ako podmienku dovozu na svoje územie z územia druhej zmluvnej strany len v prípade, že na dosiahnutie administratívneho účelu nie sú primerane k dispozícii iné vhodné postupy.
3. Zmluvná strana neprijme ani nezachová neautomatické dovozné licenčné konanie, pokiaľ to nie je potrebné na vykonanie opatrenia, ktoré je v súlade s touto dohodou. Zmluvná strana, ktorá prijíma takéto neautomatické dovozné licenčné konanie, jasne uvedie opatrenie, ktoré sa prostredníctvom daného konania vykonáva.
4. Každá zmluvná strana zavedie a spravuje akékoľvek dovozné licenčné konanie v súlade s článkami 1 až 3 Dohody WTO o dovoznom licenčnom konaní (ďalej len „Dohoda o dovoznom licenčnom konaní“). Na tento účel sa články 1 až 3 Dohody o dovoznom licenčnom konaní *mutatis mutandis* začleňujú do tejto dohody a stávajú sa jej súčasťou.
5. Každá zmluvná strana, ktorá zavádza alebo mení akékoľvek dovozné licenčné konanie, uverejní všetky relevantné informácie online na oficiálnom webovom sídle. Tieto informácie sa sprístupnia, ak je to možné, aspoň 21 dní pred dátumom uplatňovania nového alebo zmeneného licenčného konania a v žiadnom prípade nie po dátume uplatňovania. Uvedené informácie obsahujú údaje požadované podľa článku 5 Dohody o dovoznom licenčnom konaní.
6. Zmluvná strana na žiadosť druhej zmluvnej strany bezodkladne poskytne všetky relevantné informácie, pokiaľ ide o akékoľvek dovozné licenčné konanie, ktoré plánuje prijať alebo zachovať, vrátane informácií uvedených v článkoch 1 až 3 Dohody o dovoznom licenčnom konaní.

7. V záujme väčšej istoty sa uvádza, že žiadnym ustanovením uvedeným v tomto článku sa od zmluvnej strany nevyžaduje, aby udelila dovoznú licenciu, ani sa zmluvnej strane nebráni vo vykonávaní jej povinností alebo záväzkov podľa rezolúcií Bezpečnostnej rady Organizácie Spojených národov alebo podľa mnohostranných režimov nešírenia zbraní a usporiadaní kontroly dovozu.

## ČLÁNOK 29

### Vývozné licenčné konania

1. Každá zmluvná strana uverejní každé nové vývozné licenčné konanie alebo každú zmenu v existujúcom vývoznom licenčnom konaní takým spôsobom, ktorý umožní vládam, obchodníkom a ďalším zainteresovaným stranám oboznámiť sa s nimi. Keď je to možné, takéto uverejnenie sa uskutoční 45 dní pred nadobudnutím účinnosti konania alebo zmeny a v každom prípade najneskôr v deň, keď takéto konanie alebo zmena nadobudne účinnosť, pričom v prípade potreby sa takéto uverejnenie uskutoční na všetkých príslušných vládnych webových sídlach.
2. Uverejnenie vývozných licenčných konaní obsahuje tieto informácie:
  - a) znenia vývozného licenčného konania zmluvnej strany alebo všetkých úprav, ktoré v tomto konaní zmluvná strana vykonáva;
  - b) tovar podliehajúci jednotlivým licenčným konaniam;

- c) pre každé konanie opis postupu na podanie žiadosti o licenciu a všetky kritériá, ktoré musí žiadateľ spĺňať, aby bol oprávnený požiadať o licenciu, ako je napríklad držba povolenia na činnosť, zriadenie alebo udržiavanie investície alebo fungovanie prostredníctvom konkrétnej formy usadenia sa na území zmluvnej strany;
- d) kontaktné miesto alebo miesta, kde môžu zainteresované osoby získať ďalšie informácie o podmienkach získania vývozej licencie;
- e) správny orgán alebo orgány, ktorým sa žiadosť alebo iné relevantné dokumenty podávajú;
- f) opis každého opatrenia, resp. všetkých opatrení vykonávaných prostredníctvom vývozného licenčného konania;
- g) obdobie, počas ktorého bude platiť každé vývozné licenčné konanie, okrem prípadov, keď konanie zostáva v platnosti dovtedy, kým sa nezruší alebo nezreviduje v novom vydaní;
- h) ak chce zmluvná strana využívať licenčné konanie na uplatňovanie vývozej kvóty, celkovú výšku, prípadne hodnotu kvóty a dátum začatia a skončenia udelenia kvóty, a
- i) všetky oslobodenia alebo výnimky, ktoré nahrádzajú požiadavku na získanie vývozej licencie, spôsob, ako požiadať o tieto oslobodenia alebo výnimky, alebo ako ich využívať, a kritériá na ich udelenie.

3. Do 45 dní od dátumu nadobudnutia platnosti tejto dohody každá zmluvná strana informuje druhú zmluvnú stranu o svojich existujúcich vývozných licenčných konaniach. Každá zmluvná strana oznámi druhej zmluvnej strane každé nové vývozné licenčné konanie a všetky úpravy existujúceho vývozného licenčného konania, a to do 60 dní od uverejnenia. Oznámenie obsahuje odkaz na zdroje, kde sú uverejnené informácie požadované podľa odseku 2, a prípadne obsahuje aj adresu príslušných vládnych webových sídiel.

4. V záujme väčšej istoty je potrebné uviesť, že žiadnym ustanovením tohto článku sa nevyžaduje, aby zmluvná strana udelila vývoznú licenciu, ani sa jej nebráni v plnení jej záväzkov podľa uznesení Bezpečnostnej rady Organizácie Spojených národov, ako aj podľa mnohostranných režimov nešírenia zbraní a usporiadaní kontroly vývozu vrátane Wassenaarského usporiadania kontroly vývozu konvenčných zbraní a tovaru s dvojakým použitím, Austrálskej skupiny, Skupiny jadrových dodávateľov a Režimu kontroly raketových technológií, ani v prijímaní, udržiavaní alebo vykonávaní nezávislých sankčných režimov.

## ČLÁNOK 30

### Colná hodnota

Každá zmluvná strana určí colnú hodnotu tovaru druhej zmluvnej strany dovážaného na jej územie v súlade s článkom VII dohody GATT 1994 a Dohodou o colnej hodnote. Na tento účel sa článok VII dohody GATT 1994 vrátane poznámok a doplňujúcich ustanovení k uvedenému článku, ako aj články 1 až 17 Dohody o colnej hodnote vrátane jej vysvetľujúcich poznámok začleňujú *mutatis mutandis* do tejto dohody a stávajú sa jej súčasťou.

## ČLÁNOK 31

### Využívanie preferencií

1. Na účely monitorovania fungovania tejto dohody a výpočtu miery využívania preferencií si zmluvné strany každoročne vymieňajú štatistické údaje o dovoze počas 10-ročného obdobia, ktoré sa začína jeden rok po nadobudnutí platnosti tejto dohody. Pokiaľ Výbor pre obchodné partnerstvo nerozhodne inak, toto obdobie sa automaticky predlžuje o päť rokov a potom Výbor pre obchodné partnerstvo môže rozhodnúť o jeho ďalšom predĺžení.

2. Výmena štatistických údajov o dovoze zahŕňa údaje týkajúce sa posledného dostupného roku vrátane hodnoty a prípadne objemu, a to na úrovni colných položiek pre dovozy tovaru z druhej zmluvnej strany, pri ktorých sa využíva preferenčné colné zaobchádzanie podľa tejto dohody, a pre tie dovozy, s ktorými sa nezaobchádza preferenčne.

## ČLÁNOK 32

### Nápravné opatrenia v oblasti obchodu

1. Zmluvné strany potvrdzujú svoje práva a povinnosti podľa článku VI dohody GATT 1994, antidumpingovej dohody, dohody o subvenciách a vyrovnávacích opatreniach, článku XIX dohody GATT 1994, dohody o ochranných opatreniach a článku 5 dohody o poľnohospodárstve.

2. Kapitola 2 tejto hlavy sa nevzťahuje na antidumpingové, vyrovnávacie a ochranné prešetrovania ani opatrenia.
3. Každá zmluvná strana uplatňuje antidumpingové a vyrovnávacie opatrenia v súlade s požiadavkami antidumpingovej dohody a dohody o subvenciách a vyrovnávacích opatreniach a na základe spravodlivého a transparentného procesu.
4. Za predpokladu, že tým nedôjde k zbytočným preťahom pri prešetrovaní, sa každej zainteresovanej zmluvnej strane v rámci antidumpingového alebo vyrovnávacieho prešetrovania<sup>1</sup> poskytne plná možnosť chrániť svoje záujmy.
5. Prešetrojúci orgán každej zmluvnej strany môže v súlade s právnymi predpismi zmluvnej strany zvážiť, či bude výška antidumpingového cla, ktoré sa má uložiť, predstavovať plné dumpingové rozpätie alebo bude nižšia.
6. Prešetrojúci orgán každej zmluvnej strany v súlade s právnymi predpismi zmluvnej strany zváži na základe poskytnutých informácií, či by uloženie antidumpingového alebo vyrovnávacieho cla nebolo vo verejnom záujme.
7. Zmluvná strana nesmie uplatňovať ani zachovať v súvislosti s tým istým tovarom súčasne:
  - a) opatrenie podľa článku 5 dohody o poľnohospodárstve a
  - b) opatrenie podľa článku XIX dohody GATT 1994 a dohody o ochranných opatreniach.

---

<sup>1</sup> Na účely tohto článku sa zainteresované zmluvné strany vymedzujú podľa článku 6 ods. 11 antidumpingovej dohody a článku 12 ods. 9 Dohody o subvenciách a vyrovnávacích opatreniach.

8. Šiesta časť hlava I sa nevzťahuje na odseky 1 až 6 tohto článku.

## ČLÁNOK 33

### Využívanie existujúcich colných kvót WTO

1. Výrobky, ktoré pochádzajú z jednej zmluvnej strany, sa nesmú dovážať do druhej zmluvnej strany v rámci existujúcich colných kvót WTO vymedzených v odseku 2. Patria sem colné kvóty tak, ako sú rozdelené medzi zmluvné strany v zmysle rokovaní podľa článku XXVIII dohody o GATT, ktoré začala Európska únia – v dokumente WTO G/SECRET/42/Add.2 –, a príslušných rokovaní, ktoré začalo Spojené kráľovstvo – v dokumente WTO G/SECRET/44 –, a ako je stanovené v príslušných interných právnych predpisoch každej zmluvnej strany. Na účely tohto článku sa status pôvodu výrobkov určuje na základe nepreferenčných pravidiel pôvodu uplatniteľných v dovážajúcej zmluvnej strane.

2. Na účely odseku 1 „existujúce colné kvóty WTO“ sú colné kvóty, ktoré sú koncesiami WTO pre Európsku úniu zahrnutými do návrhu listiny koncesíí a záväzkov pre EÚ28 podľa dohody GATT 1994, ktorý predložila WTO v dokumente G/MA/TAR/RS/506 zmenenom dokumentmi G/MA/TAR/RS/506/Add.1 a G/MA/TAR/RS/506/Add.2.



## ČLÁNOK 34

## Opatrenia v prípade porušovania alebo obchádzania colných predpisov

1. Zmluvné strany spolupracujú pri predchádzaní porušovaniu alebo obchádzaniu colných predpisov, jeho odhaľovaní a boji proti nemu v súlade so svojimi povinnosťami podľa kapitoly 2 tejto hlavy a Protokolu o vzájomnej administratívnej pomoci v colných záležitostiach. Každá zmluvná strana prijme vhodné a porovnateľné opatrenia na ochranu svojich vlastných finančných záujmov a finančných záujmov druhej zmluvnej strany, pokiaľ ide o vyberanie ciel na tovar, ktorý vstupuje na colné územie Spojeného kráľovstva alebo Únie.

2. S výhradou možnosti výnimky pre obchodníkov dodržiavajúcich predpisy podľa odseku 7 môže zmluvná strana v súlade s postupom stanoveným v odsekoch 3 a 4 dočasne pozastaviť príslušné preferenčné zaobchádzanie s dotknutým výrobkom alebo dotknutými výrobkami, ak:

- a) daná zmluvná strana na základe objektívnych, presvedčivých a overiteľných informácií zistila, že došlo k systematickému a rozsiahlemu porušovaniu alebo obchádzaniu colných predpisov a
- b) druhá zmluvná strana opakovane a neodôvodnene odmieta alebo inak neplní svoje povinnosti uvedené v odseku 1.

3. Zmluvná strana, ktorá dospela k zisteniu uvedenému v odseku 2, ho oznámi Výboru pre obchodné partnerstvo a v rámci tohto výboru začne konzultácie s druhou zmluvnou stranou s cieľom dosiahnuť vzájomne prijateľné riešenie.

4. Ak sa zmluvné strany nedohodnú na vzájomne prijateľnom riešení do troch mesiacov od dátumu oznámenia, môže zmluvná strana, ktorá dospela k zisteniu, rozhodnúť o dočasnom pozastavení príslušného preferenčného zaobchádzania s dotknutým výrobkom alebo dotknutými výrobkami. V tomto prípade zmluvná strana, ktorá dospela k zisteniu, bezodkladne oznámi dočasné pozastavenie Výboru pre obchodné partnerstvo vrátane obdobia, počas ktorého zamýšľa dočasné pozastavenie uplatňovať.

5. Dočasné pozastavenie sa uplatňuje iba na obdobie potrebné na zabránenie porušovaniu alebo obchádzaniu a na ochranu finančných záujmov dotknutej zmluvnej strany a v žiadnom prípade nie dlhšie ako šesť mesiacov. Dotknutá zmluvná strana sleduje situáciu a ak rozhodne o tom, že dočasné pozastavenie už nie je potrebné, ukončí ho ešte pred uplynutím obdobia oznámeného Výboru pre obchodné partnerstvo. Keď podmienky, ktoré viedli k pozastaveniu, pretrvávajú aj po uplynutí obdobia oznámeného Výboru pre obchodné partnerstvo, dotknutá zmluvná strana môže rozhodnúť o predĺžení pozastavenia. Každé pozastavenie je predmetom pravidelných konzultácií vo Výbore pre obchodné partnerstvo.

6. Každá zmluvná strana v súlade so svojimi internými postupmi uverejní oznámenia pre dovozcov v súvislosti s každým rozhodnutím o dočasnom pozastavení podľa odsekov 4 a 5.

7. Bez ohľadu na odsek 4, ak je dovozca schopný preukázať colnému orgánu dovozu, že takéto výrobky sú v úplnom súlade s colnými predpismi dovážajúcej zmluvnej strany, požiadavkami tejto dohody a so všetkými ďalšími príslušnými podmienkami súvisiacimi s dočasným pozastavením stanoveným dovážajúcou zmluvnou stranou v súlade s jej zákonmi a inými právnymi predpismi, dovážajúca zmluvná strana umožní dovozcom požiadať o preferenčné zaobchádzanie a získať späť všetky clá zaplatené nad rámec uplatniteľných preferenčných colných sadzieb, keď sa výrobky dovezli.

## ČLÁNOK 35

## Riešenie administratívneho pochybenia

V prípade systematických pochybení príslušných orgánov alebo problémov v oblasti riadneho riadenia preferenčného systému pri vývoze, ktoré sa týkajú najmä uplatňovania ustanovení kapitoly 2 tejto hlavy alebo uplatňovania Protokolu o vzájomnej administratívnej pomoci v colných záležitostiach, a ak tieto pochybenia alebo problémy vedú k dôsledkom z hľadiska dovozných ciel, môže zmluvná strana, ktorá takýmto dôsledkom čelí, požiadať Výbor pre obchodné partnerstvo, aby preskúmal možnosť prijatia prípadných opatrení na riešenie situácie.

## ČLÁNOK 36

## Kultúrne statky

1. Zmluvné strany spolupracujú pri uľahčení vrátenia kultúrnych statkov, ktoré boli nezákonne premiestnené z územia zmluvnej strany, so zreteľom na zásady zakotvené v Dohovore UNESCO o opatreniach na zákaz a zamedzenie nedovoleného dovozu, vývozu a prevodu vlastníctva kultúrnych statkov podpísanom v Paríži 17. novembra 1970.

2. Na účely tohto článku sa uplatňujú tieto vymedzenia pojmov:
  - a) „kultúrne statky“ sú statky zatriedené alebo vymedzené ako statky, ktoré patria do národného bohatstva, pričom majú umeleckú, historickú alebo archeologickú hodnotu podľa príslušných pravidiel a postupov každej zmluvnej strany a
  - b) „nezákonné premiestnenie z územia zmluvnej strany“ je:
    - i) premiestnenie z územia zmluvnej strany 1. januára 1993 alebo neskôr, a to v rozpore s jej pravidlami o ochrane národného bohatstva alebo v rozpore s jej pravidlami o vývoze kultúrnych statkov alebo
    - ii) nevrátenie po uplynutí obdobia zákonného dočasného premiestnenia alebo každé porušenie iných podmienok týkajúcich sa takého dočasného premiestnenia, ku ktorému došlo 1. januára 1993 alebo neskôr.
3. Príslušné orgány zmluvných strán navzájom spolupracujú najmä tak, že:
  - a) oznamujú druhej zmluvnej strane, keď sa na jej území nájdu kultúrne statky a existujú oprávnené dôvody domnievať sa, že boli nezákonne premiestnené z územia druhej zmluvnej strany;
  - b) riešia žiadosti druhej zmluvnej strany o vrátenie kultúrnych statkov, ktoré boli nezákonne premiestnené z územia tejto zmluvnej strany;

- c) prostredníctvom nevyhnutných predbežných opatrení zabráňujú akémukoľvek konaniu, ktoré by zmarilo vrátenie takýchto kultúrnych statkov, a
  - d) prijímajú všetky potrebné opatrenia na fyzickú ochranu kultúrnych statkov, ktoré boli nezákonne premiestnené z územia druhej zmluvnej strany.
4. Každá zmluvná strana určí kontaktné miesto zodpovedné za komunikáciu s kontaktným miestom druhej zmluvnej strany o všetkých záležitostiach vyplývajúcich z tohto článku, a to aj pokiaľ ide o oznámenia a žiadosti uvedené v odseku 3 písm. a) a b).
5. Predpokladaná spolupráca medzi zmluvnými stranami podľa potreby a nevyhnutnosti zahŕňa colné orgány zmluvných strán zodpovedné za riadenie vývozných postupov pre kultúrne statky.
6. Šiesta časť hlavy I sa nevzťahuje na tento článok.

## KAPITOLA 2

## PRAVIDLÁ PÔVODU

## ODDIEL 1

## PRAVIDLÁ PÔVODU

## ČLÁNOK 37

## Cieľ

Účelom tejto kapitoly je stanoviť ustanovenia, ktoré určujú pôvod tovaru na účely uplatňovania preferenčného sadzobného zaobchádzania podľa tejto dohody a stanovujú príslušné postupy stanovenia pôvodu.

## ČLÁNOK 38

## Vymedzenie pojmov

Na účely tejto kapitoly sa uplatňuje toto vymedzenie pojmov:

- a) „zatriedenie“ je zatriedenie výrobku alebo materiálu v rámci určitej kapitoly, položky alebo podpoložky harmonizovaného systému;

- b) „zásielka“ sú výrobky, ktoré buď súčasne zasiela jeden vývozca jednému príjemcovi, alebo sa na ne vzťahuje jednotný prepravný doklad, ktorý pokrýva ich prepravu od vývozcu k príjemcovi, alebo, ak taký doklad neexistuje, vzťahuje sa na ne jednotná faktúra;
- c) „vývozca“ je osoba, ktorá sa nachádza na území zmluvnej strany a ktorá v súlade s požiadavkami stanovenými v zákonoch a iných právnych predpisoch tejto zmluvnej strany vyváža alebo vyrába pôvodný výrobok a vyhotovuje potvrdenie o pôvode;
- d) „dovozca“ je osoba, ktorá dováža pôvodný výrobok a žiada preň preferenčné sadzobné zaobchádzanie;
- e) „materiál“ je akákoľvek látka, ktorá sa používa na výrobu výrobku, vrátane všetkých zložiek, súčastí, surovín alebo častí;
- f) „nepôvodný materiál“ je materiál, ktorý nespĺňa podmienky na status pôvodného materiálu podľa tejto kapitoly, vrátane materiálu, ktorého status pôvodu nie je možné určiť;
- g) „výrobok“ je produkt, ktorý je výsledkom výroby, a to aj vtedy, ak sa má použiť ako materiál na výrobu iného výrobku;
- h) „výroba“ je každý druh opracovania alebo spracovania vrátane montáže.

## ČLÁNOK 39

## Všeobecné požiadavky

1. Na účely uplatňovania preferenčného sadzobného zaobchádzania jednej zmluvnej strany s pôvodným tovarom druhej zmluvnej strany v súlade s touto dohodou sa za pôvodné výrobky pochádzajúce z druhej zmluvnej strany, za predpokladu, že spĺňajú všetky ostatné uplatniteľné požiadavky tejto kapitoly, považujú tieto výrobky:

- a) výrobky, ktoré sú úplne získané v danej zmluvnej strane v zmysle článku 41;
- b) výrobky vyrobené v danej zmluvnej strane výlučne z pôvodných materiálov pochádzajúcich z danej zmluvnej strany a
- c) výrobky vyrobené v danej zmluvnej strane, ktoré obsahujú nepôvodné materiály, a to za predpokladu, že spĺňajú požiadavky stanovené v prílohe 3.

2. Ak výrobok získal status pôvodu, nepôvodné materiály použité na výrobu tohto výrobku sa nepovažujú za nepôvodné, ak je tento výrobok začlenený ako materiál do iného výrobku.

3. Podmienky získania statusu pôvodu musia byť splnené bez prerušenia v Spojenom kráľovstve alebo v Únii.



## ČLÁNOK 40

## Kumulácia pôvodu

1. Výrobok s pôvodom v zmluvnej strane sa považuje za výrobok s pôvodom v druhej zmluvnej strane, ak sa tento výrobok používa ako materiál na výrobu iného výrobku v tejto druhej zmluvnej strane.
2. Výroba uskutočnená v zmluvnej strane na nepôvodnom materiáli sa môže zohľadniť na účel určenia toho, či je výrobok výrobkom s pôvodom v druhej zmluvnej strane.
3. Odseky 1 a 2 sa neuplatňujú, ak výroba uskutočnená v druhej zmluvnej strane nepresahuje rámec operácií uvedených v článku 43.
4. Aby vývozca mohol vyplniť potvrdenie o pôvode výrobku uvedené v článku 54 ods. 2 písm. a) pre výrobok uvedený v odseku 2 tohto článku, získa od svojho dodávateľa vyhlásenie dodávateľa uvedené v prílohe 6 alebo rovnocenný dokument obsahujúci tie isté informácie, ktoré opisujú dotknuté nepôvodné materiály dostatočne podrobne na to, aby ich bolo možné identifikovať.

## ČLÁNOK 41

## Úplne získané výrobky

1. Za výrobky úplne získané v zmluvnej strane sa považujú:
  - a) nerastné produkty vytŕažené alebo získané z pôdy alebo morského dna zmluvnej strany;
  - b) rastliny a rastlinné produkty vypestované alebo zozbierané v zmluvnej strane;
  - c) živé zvieratá narodené a chované v zmluvnej strane;
  - d) výrobky získané zo živých zvierat chovaných v zmluvnej strane;
  - e) výrobky získané z jatočných zvierat narodených a chovaných v zmluvnej strane;
  - f) výrobky získané lovom alebo rybolovom v zmluvnej strane;
  - g) výrobky získané z akvakultúry v zmluvnej strane, ak ide o vodné organizmy vrátane rýb, mäkkýšov, kôrovcov, iných vodných bezstavovcov a vodných rastlín, ktoré sú narodené alebo chované/pestované zo zdrojov, akými sú vajčeka, ikry a mliečie, plôdiky, plôdiky s absorbovaným žltkovým vakom, larvy, mladé lososy do jedného roku veku, mladé lososy alebo iné nedospelé ryby v postlarválnom štádiu, prostredníctvom zasahovania do procesov chovu alebo rastu s cieľom podporovať produkciu, napríklad pravidelným zarybňovaním, kŕmením alebo ochranou pred predátormi;

- h) produkty morského rybolovu a iné produkty získané plavidlom zmluvnej strany z mora mimo teritoriálnych vôd;
- i) výrobky vyrobené na palube spracovateľskej lode zmluvnej strany výlučne z produktov uvedených v písmene h);
- j) výrobky vytŕažené z morského dna alebo podložia mimo teritoriálnych vôd, a to za predpokladu, že daná zmluvná strana má právo využívať takéto morské dno alebo podložie, alebo na ňom pracovať;
- k) odpad a zvyšky pochádzajúce z výrobných operácií uskutočnených v zmluvnej strane;
- l) odpad a zvyšky pochádzajúce z použitých výrobkov získaných v zmluvnej strane, a to za predpokladu, že tieto výrobky sú vhodné iba na opätovné získanie surovín;
- m) výrobky vyrobené v zmluvnej strane výlučne z výrobkov uvedených v písmenách a) až l).

2. „Plavidlo zmluvnej strany“ a „spracovateľské plavidlo zmluvnej strany“ uvedené v odseku 1 písm. h) a i) sú plavidlo, resp. spracovateľské plavidlo, ktoré:

- a) je registrované v členskom štáte alebo Spojenom kráľovstve;
- b) pláva pod vlajkou členského štátu alebo Spojeného kráľovstva a

- c) spĺňa jednu z týchto podmienok:
- i) najmenej z 50 % vlastní štátni príslušníci členského štátu alebo Spojeného kráľovstva alebo
  - ii) vlastní právnické osoby, z ktorých každá:
    - A) má svoje ústredie a hlavné miesto podnikateľskej činnosti v Únii alebo Spojenom kráľovstve a
    - B) je najmenej z 50 % vo vlastníctve verejnoprávnych subjektov, štátnych príslušníkov alebo právnických osôb členského štátu alebo Spojeného kráľovstva.

## ČLÁNOK 42

### Prípustné odchýlky

1. Ak výrobok nespĺňa požiadavky stanovené v prílohe 3 z dôvodu použitia nepôvodného materiálu na jeho výrobu, tento výrobok sa napriek tomu považuje za výrobok s pôvodom v zmluvnej strane za predpokladu, že:

- a) celková hmotnosť nepôvodných materiálov použitých pri výrobe výrobkov zatriedených do kapitoly 2 a kapitol 4 až 24 harmonizovaného systému, ktoré nie sú spracovanými produktmi rybolovu zatriedenými do kapitoly 16, nepresahuje 15 % hmotnosti výrobku;

- b) v prípade všetkých ostatných výrobkov okrem výrobkov zatriedených do kapitol 50 až 63 harmonizovaného systému celková hodnota nepôvodných materiálov nepresahuje 10 % ceny výrobku zo závodu alebo
  - c) v prípade výrobku zatriedeného do kapitol 50 až 63 harmonizovaného systému sa uplatňujú prípustné odchýlky stanovené v poznámke 7 a 8 prílohy 2.
2. Odsek 1 sa neuplatňuje, ak hodnota alebo hmotnosť nepôvodných materiálov použitých na výrobu výrobku presahuje ktorýkoľvek z percentuálnych podielov pre maximálnu hodnotu alebo hmotnosť nepôvodných materiálov uvedených v požiadavkách stanovených v prílohe 3.
3. Odsek 1 tohto článku sa nevzťahuje na výrobky úplne získané v zmluvnej strane v zmysle článku 41. Ak sa v prílohe 3 vyžaduje, aby materiály použité na výrobu určitého výrobku boli úplne získané, uplatnia sa odseky 1 a 2.

## ČLÁNOK 43

## Nedostatočná výroba

1. Bez ohľadu na článok 39 ods. 1 písm. c) sa výrobok nepovažuje za výrobok s pôvodom v zmluvnej strane, ak výroba výrobku v zmluvnej strane pozostáva iba z jednej alebo viacerých z týchto operácií uskutočnených na nepôvodných materiáloch:
  - a) konzervačné operácie, ako napríklad sušenie, mrazenie, nakladanie do soľného roztoku a iné podobné operácie, ktorých jediným účelom je zabezpečiť, aby výrobky zostali v dobrom stave počas prepravy a skladovania<sup>1</sup>;
  - b) delenie alebo zostavovanie zásielok;
  - c) umývanie, čistenie; odstraňovanie prachu, hrdze, oleja, náteru alebo iných nánosov;
  - d) žehlenie alebo lisovanie textílií alebo textilných výrobkov;
  - e) jednoduché operácie súvisiace s natieraním a leštením;
  - f) lúpanie a čiastočné alebo úplné mletie ryže; leštenie a glazovanie obilnín a ryže; bielenie ryže;

---

<sup>1</sup> Konzervačné operácie, ako napríklad chladenie, mrazenie alebo vetranie, sa považujú za nedostatočné v zmysle písmena a), zatiaľ čo operácie, ako napríklad nakladanie, sušenie alebo údenie, ktoré majú výrobku dodať osobitné alebo odlišné vlastnosti, sa nepovažujú za nedostatočné.

- g) operácie súvisiace s farbením alebo ochucovaním cukru alebo jeho tvarovaním do kociek; čiastočné alebo úplné mletie cukru v pevnom stave;
- h) šúpanie, odkôstkovanie a lúskanie ovocia, orechov a zeleniny;
- i) ostrenie, jednoduché brúsenie alebo jednoduché rezanie;
- j) osievanie, prečisťovanie, triedenie, zatriedovanie, preberanie, párovanie vrátane zostavovania súprav predmetov;
- k) jednoduché plnenie do fliaš, plechoviek, baniek, vriec, debien, škatúl, pripevňovanie na kartóny alebo dosky a všetky ostatné jednoduché baliace operácie;
- l) pripevňovanie značiek, štítkov, log a iných podobných rozlišovacích znakov na výrobky alebo ich obaly alebo ich tlač;
- m) jednoduché miešanie výrobkov, aj rôzneho druhu; miešanie cukru s iným materiálom;
- n) jednoduché pridanie vody alebo riedenie vodou, prípadne inou látkou, ktorá podstatným spôsobom nemení vlastnosti výrobku, dehydrácia alebo denaturácia výrobkov;
- o) jednoduché skladanie častí predmetov na vytvorenie kompletného predmetu alebo rozkladanie výrobkov na časti;
- p) zabíjanie zvierat.

2. Na účely odseku 1 sa operácie považujú za jednoduché, ak na ich vykonávanie nie sú potrebné osobitné schopnosti ani stroje, prístroje alebo zariadenia osobitne vyrobené či nainštalované na uskutočňovanie týchto operácií.

#### ČLÁNOK 44

##### Určujúca jednotka

1. Na účely tejto kapitoly je určujúcou jednotkou konkrétny výrobok, ktorý sa považuje za základnú jednotku pri zatriedovaní výrobku podľa harmonizovaného systému.

2. V prípade zásielky pozostávajúcej z niekoľkých identických výrobkov zatriedených do rovnakej položky harmonizovaného systému sa každý výrobok pri uplatňovaní ustanovení tejto kapitoly posudzuje jednotlivo.

#### ČLÁNOK 45

##### Obalové materiály a obaly na prepravu

Obalové materiály a obaly na prepravu, ktoré sa používajú na ochranu výrobku počas prepravy, sa pri určovaní pôvodu výrobku neberú do úvahy.



## ČLÁNOK 46

## Obalové materiály a obaly na maloobchodný predaj

Obalové materiály a obaly, v ktorých je výrobok zabalený na maloobchodný predaj, ak sú zatriedené spolu s výrobkom, sa pri určovaní pôvodu výrobku neberú do úvahy s výnimkou prípadov na účely výpočtu hodnoty nepôvodných materiálov, ak výrobok podlieha maximálnej hodnote nepôvodných materiálov v súlade s prílohou 3.

## ČLÁNOK 47

## Príslušenstvo, náhradné diely a nástroje

1. Príslušenstvo, náhradné diely, nástroje a inštruktážne alebo iné informačné materiály sa považujú za jeden výrobok spolu s daným zariadením, strojom, prístrojom alebo vozidlom, ak:
  - a) sú zatriedené a dodané s výrobkom, ale nie sú fakturované oddelene od výrobku, a
  - b) ide o druhy, množstvá a hodnotu, ktoré sú obvyklé pre daný výrobok.

2. Príslušenstvo, náhradné diely, nástroje a inštruktážne alebo iné informačné materiály uvedené v odseku 1 sa pri určovaní pôvodu výrobku neberú do úvahy s výnimkou prípadov na účely výpočtu hodnoty nepôvodných materiálov, ak výrobok podlieha maximálnej hodnote nepôvodných materiálov stanovenej v prílohe 3.

## ČLÁNOK 48

### Súpravy

Súpravy vymedzené vo všeobecnom pravidle 3 na interpretáciu harmonizovaného systému sa považujú za súpravy s pôvodom v zmluvnej strane, ak všetky zložky, z ktorých sa skladajú, sú pôvodné. Ak sa súprava skladá z pôvodných a nepôvodných zložiek, súprava ako celok sa považuje za súpravu s pôvodom v zmluvnej strane, ak hodnota nepôvodných zložiek nepresahuje 15 % ceny súpravy zo závodu.

## ČLÁNOK 49

### Neutrálne prvky

Na určenie toho, či má výrobok pôvod v zmluvnej strane, nie je potrebné určovať pôvod nasledujúcich prvkov, ktoré sa môžu použiť na jeho výrobu:

- a) palivo, energia, katalyzátory a rozpúšťadlá;

- b) strojové zariadenia, vybavenie, náhradné diely a materiály používané na údržbu zariadení a budov;
- c) stroje, nástroje, farbivá a formy;
- d) mazacie oleje, mazivá, zmesové materiály a iné materiály používané na výrobu alebo používané na prevádzkovanie zariadení a budov;
- e) rukavice, okuliare, obuv, odev, bezpečnostné vybavenie a spotrebný materiál;
- f) zariadenia, prístroje a spotrebný materiál používaný na skúšanie alebo inšpekciu výrobku a
- g) iné materiály používané na výrobu, ktoré nie sú zapracované do výrobku ani nie sú určené na to, aby boli zapracované do konečného zloženia výrobku.

## ČLÁNOK 50

### Účtovné delenie

1. Pôvodné a nepôvodné zastupiteľné materiály alebo zastupiteľné výrobky sú počas skladovania fyzicky oddelené, aby sa zachoval ich status pôvodných, resp. nepôvodných materiálov.

2. Na účely odseku 1 „zastupiteľné materiály“ alebo „zastupiteľné výrobky“ sú materiály alebo výrobky rovnakého druhu a obchodnej kvality, s rovnakými technickými a fyzickými vlastnosťami, ktoré sa nedajú navzájom rozlíšiť na účely pôvodu.
3. Bez ohľadu na odsek 1 možno pôvodné a nepôvodné zastupiteľné materiály použiť pri výrobe výrobku bez toho, aby boli počas skladovania fyzicky oddelené, pod podmienkou, že sa používa metóda účtovného delenia.
4. Bez ohľadu na odsek 1 možno pôvodné a nepôvodné zastupiteľné výrobky zatriedené do kapitol 10, 15, 27, 28 a 29, položiek 32.01 až 32.07 alebo položiek 39.01 až 39.14 harmonizovaného systému uskladiť v zmluvnej strane pred ich vývozom do druhej zmluvnej strany bez toho, aby boli fyzicky oddelené, ak sa použije metóda účtovného delenia.
5. Metóda účtovného delenia uvedená v odsekoch 3 a 4 sa uplatňuje v súlade s metódou riadenia zásob podľa účtovných zásad, ktoré sú v zmluvnej strane všeobecne akceptované.
6. Metóda účtovného delenia je každá metóda, ktorou sa zabezpečuje, že status pôvodu nezíska v žiadnom momente viac materiálov alebo výrobkov, než by to bolo v prípade, keby tieto materiály alebo výrobky boli fyzicky oddelené.

7. Za podmienok stanovených vo svojich zákonoch alebo iných právnych predpisoch môže zmluvná strana požadovať, aby využívanie metódy účtovného delenia podliehalo predchádzajúcemu povoleniu colných orgánov tejto zmluvnej strany. Colné orgány zmluvnej strany monitorujú využívanie takých povolení a môžu povolenie odobrať, ak držiteľ využíva metódu účtovného delenia nesprávnym spôsobom alebo neplní iné podmienky stanovené v tejto kapitole.

## ČLÁNOK 51

### Vrátené výrobky

Ak sa výrobok s pôvodom v zmluvnej strane, ktorý sa z nej vyváža do tretej krajiny, vráti späť do tejto zmluvnej strany, považuje sa za nepôvodný výrobok, ak nie je možné colnému orgánu tejto zmluvnej strany uspokojivo preukázať, že vrátený výrobok:

- a) je ten istý ako vyvezený výrobok a
- b) v danej tretej krajine alebo počas vývozu neprešiel žiadnou inou operáciou než operáciou nevyhnutnou na jeho uchovanie v dobrom stave.

## ČLÁNOK 52

## Nepozmeňovanie

1. Pôvodný výrobok, ktorý bol deklarovaný ako výrobok na domáce používanie v dovážajúcej zmluvnej strane, sa nesmie po vývoze a pred tým, ako je deklarovaný na domáce používanie, nijako pozmeňovať, pretvárať ani podrobovať iným operáciám, než sú tie, ktoré ho majú uchovať v dobrom stave, alebo ktorými sa pridávajú alebo pripievňujú značky, označenia, pečate alebo akékoľvek iné doklady zabezpečujúce súlad s konkrétnymi vnútroštátnymi požiadavkami dovážajúcej zmluvnej strany.
2. Výrobok sa môže skladovať alebo vystavovať v tretej krajine pod podmienkou, že zostane v tejto tretej krajine pod colným dohľadom.
3. Zásielky sa môžu v tretej krajine rozdeľovať, ak tak urobí vývozca alebo ak sa tak stane na jeho zodpovednosť, za predpokladu, že zásielky zostanú v tejto tretej krajine pod colným dohľadom.
4. Colný orgán dovážajúcej zmluvnej strany môže v prípade pochybností o tom, či boli splnené požiadavky stanovené v odsekoch 1 až 3, požiadať dovozcu, aby poskytol dôkaz o splnení daných požiadaviek, ktorý je možné poskytnúť akýmkoľvek spôsobom vrátane zmluvných prepravných dokladov, ako sú nákladné listy, alebo v podobe faktických či konkrétnych dôkazov založených na označení alebo číslovaní balení, alebo akýchkoľvek dôkazov týkajúcich sa samotného výrobku.

## ČLÁNOK 53

## Preskúmanie vrátenia cla alebo oslobodenia od cla

Osobitný výbor pre colnú spoluprácu a pravidlá pôvodu v oblasti obchodu najskôr dva roky po nadobudnutí platnosti tejto dohody na žiadosť ktorejkoľvek zmluvnej strany preskúma príslušné systémy vrátenia cla a aktívneho zušľacht'ovacieho styku zmluvných strán. Na tento účel na žiadosť jednej zmluvnej strany poskytne druhá zmluvná strana najneskôr do 60 dní odo dňa žiadosti žiadajúcej zmluvnej strane dostupné informácie a podrobné štatistické údaje o fungovaní jej systému vrátenia cla a aktívneho zušľacht'ovacieho styku za obdobie od nadobudnutia platnosti tejto dohody alebo za predchádzajúcich päť rokov, ak je uvedené obdobie kratšie. Osobitný výbor pre colnú spoluprácu a pravidlá pôvodu v oblasti obchodu môže na základe tohto preskúmania predkladať Rade pre partnerstvo odporúčania na zmenu ustanovení tejto kapitoly a jej príloh s cieľom zaviesť podmienky alebo obmedzenia v súvislosti s vracaním cla alebo oslobodením od cla.

## ODDIEL 2

## POSTUPY STANOVENIA PÔVODU

## ČLÁNOK 54

## Žiadosť o preferenčné sadzobné zaobchádzanie

1. Dovážajúca zmluvná strana pri dovoze poskytne preferenčné sadzobné zaobchádzanie výrobku s pôvodom v druhej zmluvnej strane v zmysle tejto kapitoly na základe žiadosti dovozcu o preferenčné sadzobné zaobchádzanie. Dovozca je zodpovedný za správnosť žiadosti o preferenčné sadzobné zaobchádzanie a súlad s požiadavkami stanovenými v tejto kapitole.
2. Žiadosť o preferenčné sadzobné zaobchádzanie sa zakladá na:
  - a) potvrdení o pôvode uvádzajúcom, že ide o pôvodný výrobok, ktorý vyhotovil vývozca, alebo
  - b) vedomosti dovozcu, že výrobok je pôvodným výrobkom.
3. Dovozca podávajúci žiadosť o preferenčné sadzobné zaobchádzanie na základe potvrdenia o pôvode uvedeného v odseku 2 písm. a) toto potvrdenie o pôvode uchová, a keď ho oň colný orgán dovážajúcej zmluvnej strany požiadá, poskytne tomuto colnému orgánu jeho kópiu.



## ČLÁNOK 55

## Lehota žiadosti o preferenčné sadzobné zaobchádzanie

1. Žiadosť o preferenčné sadzobné zaobchádzanie a základ na predloženie danej žiadosti, ako sa uvádza v článku 54 ods. 2, je zahrnutá do dovozného colného vyhlásenia v súlade so zákonmi a právnymi predpismi dovážajúcej zmluvnej strany.
2. Odchyľne od odseku 1 tohto článku, ak dovozca v čase dovozu nepodal žiadosť o preferenčné sadzobné zaobchádzanie, dovážajúca zmluvná strana poskytne preferenčné sadzobné zaobchádzanie a vráti alebo odpustí zaplatené nadmerné clo za predpokladu, že:
  - a) žiadosť o preferenčné sadzobné zaobchádzanie je podaná najneskôr do troch rokov od dátumu dovozu alebo v dlhšom časovom období, ktoré je stanovené v zákonoch a iných právnych predpisoch dovážajúcej zmluvnej strany;
  - b) dovozca poskytne základ žiadosti podľa článku 54 ods. 2 a
  - c) výrobok by sa považoval za pôvodný a spĺňal by všetky ostatné uplatniteľné požiadavky v zmysle oddielu 1 tejto kapitoly, keby o to dovozca v čase dovozu požiadal.

Ostatné povinnosti vzťahujúce sa na dovozcu podľa článku 54 sa nemenia.

## ČLÁNOK 56

## Potvrdenie o pôvode

1. Potvrdenie o pôvode vyhotoví vývozca výrobku na základe informácií, ktoré preukazujú, že výrobok je pôvodný, vrátane informácií o statuse pôvodu materiálov, ktoré sa použili na výrobu tohto výrobku. Vývozca je zodpovedný za správnosť potvrdenia o pôvode a poskytnutých informácií.
2. Potvrdenie o pôvode sa vyhotovuje v jednej z jazykových verzií uvedených v prílohe 7, a to vo faktúre alebo v akomkoľvek inom dokumente, ktorý opisuje pôvodný výrobok dostatočne podrobne nato, aby daný výrobok bolo možné identifikovať. Za poskytnutie dostatočne podrobných informácií umožňujúcich identifikáciu pôvodného výrobku zodpovedá vývozca. Dovážajúca zmluvná strana nevyžaduje od dovozcu, aby predložil preklad potvrdenia o pôvode.
3. Potvrdenie o pôvode platí 12 mesiacov od dátumu jeho vyhotovenia alebo počas takého dlhšieho obdobia, ktoré stanovila zmluvná strana dovozu a ktoré nepresahuje 24 mesiacov.
4. Potvrdenie o pôvode sa môže vzťahovať na:
  - a) jednu zásielku jedného alebo viacerých výrobkov dovezených do zmluvnej strany alebo
  - b) viaceré zásielky rovnakých výrobkov dovezených do zmluvnej strany v rámci obdobia určeného v potvrdení o pôvode, ktoré nepresahuje 12 mesiacov.

5. Ak sa na žiadosť dovozcu dovážajú po častiach nezložené alebo rozobrané výrobky v zmysle všeobecného pravidla 2 a) na interpretáciu harmonizovaného systému, ktoré patria do tried XV až XXI harmonizovaného systému, môže sa v súlade s požiadavkami stanovenými colným orgánom dovážajúcej zmluvnej strany používať pre tieto výrobky jedno potvrdenie o pôvode.

## ČLÁNOK 57

### Nezrovnalosti

Colný orgán dovážajúcej zmluvnej strany nezamietne žiadosť o preferenčné sadzobné zaobchádzanie z dôvodu menej významných chýb alebo nezrovnalostí v potvrdení o pôvode alebo len z toho dôvodu, že faktúra bola vystavená v tretej krajine.

## ČLÁNOK 58

### Vedomosť dovozcu

1. Na účely žiadosti o preferenčné sadzobné zaobchádzanie, ktorá sa predkladá podľa článku 54 ods. 2 písm. b), sa vedomosť dovozcu o tom, že výrobok je výrobkom s pôvodom vo vyvážajúcej zmluvnej strane, opiera o informácie, ktoré preukazujú, že výrobok je pôvodný a že spĺňa požiadavky stanovené v tejto kapitole.

2. Pred požiadanim o preferenčné zaobchádzanie v prípade, že dovozca nedokáže získať informácie uvedené v odseku 1 tohto článku z dôvodu, že vývozca považuje uvedené informácie za dôverné, alebo z akéhokoľvek iného dôvodu, môže vývozca poskytnúť potvrdenie o pôvode, aby dovozca mohol požiadať o preferenčné sadzobné zaobchádzanie na základe článku 54 ods. 2 písm. a).

## ČLÁNOK 59

### Požiadavky na uchovávanie záznamov

1. Dovožca, ktorý predkladá žiadosť o preferenčné sadzobné zaobchádzanie pre výrobok dovážaný do dovážajúcej zmluvnej strany, je povinný počas najmenej troch rokov od dátumu dovozu výrobku uchovávať:
  - a) potvrdenie o pôvode vyhotovené vývozcom, ak bola žiadosť založená na potvrdení o pôvode, alebo
  - b) všetky záznamy, ktoré preukazujú, že výrobok spĺňa požiadavky na získanie statusu pôvodu, ak bola žiadosť založená na vedomosti dovozcu.
2. Vývozca, ktorý vyhotovil potvrdenie o pôvode, uchováva minimálne počas štyroch rokov od vyhotovenia daného potvrdenia o pôvode kópiu daného potvrdenia o pôvode a všetky ostatné záznamy, ktoré preukazujú, že výrobok spĺňa požiadavky na získanie statusu pôvodu.
3. Záznamy, ktoré sa majú uchovávať v súlade s týmto článkom, sa môžu uchovávať v elektronickej podobe.

## ČLÁNOK 60

## Malé zásielky

1. Odchyľne od článkov 54 až 58 za predpokladu, že výrobok bol deklarovaný ako výrobok spĺňajúci požiadavky tejto kapitoly, pričom colný orgán dovážajúcej zmluvnej strany nepochybuje o pravdivosti daného vyhlásenia, dovážajúca zmluvná strana poskytne preferenčné sadzobné zaobchádzanie:
  - a) výrobku, ktorý súkromné osoby posielajú v malej zásielke súkromným osobám;
  - b) výrobku, ktorý je súčasťou osobnej batožiny cestujúceho, a
  - c) v prípade Spojeného kráľovstva okrem výrobkov podľa písmen a) a b) tohto článku aj ostatným zásielkam s nízkou hodnotou.
2. Z uplatňovania odseku 1 tohto článku sú vylúčené tieto výrobky:
  - a) výrobky, ktorých dovoz je súčasťou série dovozov, ktoré možno odôvodnene považovať za uskutočnené jednotlivo s cieľom vyhnúť sa požiadavkám článku 54;

- b) v prípade Únie:
- i) výrobok dovezený na obchodné účely; dovozy, ktoré sú príležitostné a pozostávajú výlučne z výrobkov na osobné použitie príjemcov alebo cestujúcich alebo ich rodín, sa nepovažujú za dovozy na obchodné účely, ak je z povahy a množstva výrobkov zrejmé, že nie sú určené na obchodné účely, a
  - ii) výrobky, ktorých celková hodnota presahuje 500 EUR v prípade výrobkov posielaných v malých balíkoch, alebo 1 200 EUR v prípade výrobkov, ktoré sú súčasťou osobnej batožiny cestujúceho. Sumy, ktoré sa majú použiť v danej národnej mene, sa v tejto mene rovnajú sumám vyjadreným v eurách podľa výmenného kurzu platného v prvý pracovný deň mesiaca október. Tieto sumy podľa výmenného kurzu sú sumy, ktoré uverejní pre uvedený deň Európska centrálna banka, pokiaľ sa Európskej komisii do 15. októbra každého roka neoznami iná suma, a uplatňujú sa od 1. januára nasledujúceho roka. Európska komisia oznámi príslušné sumy Spojenému kráľovstvu. Únia môže stanoviť ďalšie hraničné sumy, ktoré oznámi Spojenému kráľovstvu, a
- c) v prípade Spojeného kráľovstva výrobky, ktorých celková hodnota presahuje hraničné sumy stanovené vo vnútroštátnom práve Spojeného kráľovstva. Spojené kráľovstvo tieto hraničné sumy oznámi Únii.
3. Dovozca je zodpovedný za správnosť vyhlásenia a súlad s požiadavkami stanovenými v tejto kapitole. Požiadavky na uchovávanie záznamov stanovené v článku 59 sa na dovozcu podľa tohto článku nevzťahujú.

## ČLÁNOK 61

## Overovanie

1. Colný orgán dovážajúcej zmluvnej strany môže vykonať overenie, či je výrobok pôvodný alebo či sú splnené ostatné požiadavky tejto kapitoly, a to na základe metód posúdenia rizika, ktoré môžu zahŕňať náhodný výber. Takéto overenia sa môžu vykonať prostredníctvom žiadosti o informácie od dovozcu, ktorý podal žiadosť uvedenú v článku 54, a to v čase predloženia dovozného vyhlásenia, pred prepustením výrobkov alebo po prepustení výrobkov.
2. Informácie požadované podľa odseku 1 nezahŕňajú viac než tieto prvky:
  - a) potvrdenie o pôvode, ak bola žiadosť založená na potvrdení o pôvode, a
  - b) tieto informácie týkajúce sa splnenia kritérií pôvodu:
    - i) ak je kritérium pôvodu založené na „úplnom získaní“, príslušnú kategóriu (napr. zber, ťažba, rybolov) a miesto výroby;
    - ii) ak je kritérium pôvodu založené na zmene nomenklatúrneho zatriedenia, zoznam všetkých nepôvodných materiálov vrátane ich nomenklatúrneho zatriedenia (v 2, 4 alebo 6-cifernom formáte v závislosti od kritéria pôvodu);

- iii) ak je kritérium pôvodu založené na metóde hodnoty, hodnotu konečného výrobku, ako aj hodnotu všetkých nepôvodných materiálov použitých na výrobu daného výrobku;
- iv) ak je kritérium pôvodu založené na hmotnosti, hmotnosť konečného výrobku, ako aj hmotnosť príslušných nepôvodných materiálov použitých v konečnom výrobku;
- v) ak je kritérium pôvodu založené na konkrétnom výrobnom procese, opis daného konkrétneho procesu.

3. Dovozca môže pri poskytovaní požadovaných informácií poskytnúť aj akékoľvek ďalšie informácie, ktoré považuje za relevantné na účely overenia.

4. Ak je žiadosť o preferenčné sadzobné zaobchádzanie založená na potvrdení o pôvode, dovozca poskytne dané potvrdenie o pôvode, ale môže colnému orgánu dovážajúcej zmluvnej strany odpovedať, že nie je schopný poskytnúť informácie uvedené v odseku 2 písm. b).



5. Ak je žiadosť o preferenčné sadzobné zaobchádzanie založená na vedomosti dovozcu, colný orgán dovážajúcej zmluvnej strany, ktorý vykonáva overenie, môže po prvotnom vyžiadaní informácií v súlade s odsekom 1 požiadať dovozcu o ďalšie informácie, ak sa tento colný orgán domnieva, že sú potrebné ďalšie informácie na overenie statusu pôvodu výrobku alebo toho, či sú splnené ostatné požiadavky tejto kapitoly. Colný orgán dovážajúcej zmluvnej strany môže v prípade potreby požiadať dovozcu o konkrétnu dokumentáciu a informácie.

6. Ak sa colný orgán dovážajúcej zmluvnej strany rozhodne pozastaviť udelenie preferenčného sadzobného zaobchádzania dotknutému výrobku počas čakania na výsledky overenia, ponúkne sa dovozcomi prepustenie výrobkov pod podmienkou prijatia vhodných ochranných opatrení vrátane záruk. Každé pozastavenie preferenčného sadzobného zaobchádzania sa ukončí čo najskôr po tom, ako colný orgán dovážajúcej zmluvnej strany zistí status pôvodu dotknutých výrobkov alebo splnenie ostatných požiadaviek tejto kapitoly.

## ČLÁNOK 62

### Administratívna spolupráca

1. S cieľom zabezpečiť správne uplatňovanie tejto kapitoly zmluvné strany spolupracujú prostredníctvom svojich colných orgánov pri overovaní toho, či je výrobok pôvodný a či spĺňa ostatné požiadavky stanovené v tejto kapitole.

2. Ak bola žiadosť o preferenčné sadzobné zaobchádzanie založená na potvrdení o pôvode, po prvotnom vyžiadaní informácií v súlade s článkom 61 ods. 1 a na základe odpovede dovozcu môže podľa potreby colný orgán dovážajúcej zmluvnej strany, ktorý vykonáva overenie, požiadať o informácie aj colný orgán vyvážajúcej zmluvnej strany, a to do dvoch rokov od dovozu výrobkov alebo od okamihu predloženia žiadosti podľa článku 55 ods. 2 písm. a), ak sa colný orgán dovážajúcej zmluvnej strany, ktorý vykonáva overenie, domnieva, že sú potrebné ďalšie informácie na overenie statusu pôvodu výrobku alebo toho, či sú splnené ostatné požiadavky stanovené v tejto kapitole. Žiadosť o informácie obsahuje nasledujúce prvky:

- a) potvrdenie o pôvode;
- b) totožnosť colného orgánu, ktorý vydáva žiadosť;
- c) meno vývozcu;
- d) predmet a rozsah overenia a
- e) akúkoľvek príslušnú dokumentáciu.

Okrem toho môže colný orgán dovážajúcej zmluvnej strany požiadať colný orgán vyvážajúcej zmluvnej strany o poskytnutie konkrétnej dokumentácie a informácií, ak je to vhodné.

3. Colný orgán vyvážajúcej zmluvnej strany môže v súlade so svojimi zákonmi a inými právnymi predpismi požadovať dokumentáciu alebo preskúmanie tým, že požiada o akékoľvek dôkazy alebo navštívi priestory vývozcu s cieľom skontrolovať záznamy a zariadenia používané na výrobu výrobku.

4. Bez toho, aby bol dotknutý odsek 5, colný orgán vyvážajúcej zmluvnej strany, ktorý dostane žiadosť podľa odseku 2, poskytne colnému orgánu dovážajúcej zmluvnej strany tieto informácie:

- a) požadovanú dokumentáciu, ak je k dispozícii;
- b) stanovisko k statusu pôvodu výrobku;
- c) opis výrobku, ktorý je predmetom overenia, a nomenklatúrne zatriedenie relevantné na uplatňovanie tejto kapitoly;
- d) opis a vysvetlenie výrobného procesu, ktoré sú dostatočné na doloženie statusu pôvodu výrobku;
- e) informácie o spôsobe, akým sa overenie výrobku vykonalo, a
- f) prípadne podporné doklady.

5. Colný orgán vyvážajúcej zmluvnej strany neposkytne informácie uvedené v odseku 4 písm. a), d) a f) colnému orgánu dovážajúcej zmluvnej strany, ak vývozca považuje dané informácie za dôverné.
6. Každá zmluvná strana oznámi druhej zmluvnej strane kontaktné údaje colných orgánov a do 30 dní od dátumu zmeny oznámi druhej zmluvnej strane všetky zmeny týkajúce sa daných kontaktných údajov.

## ČLÁNOK 63

### Odopretie preferenčného sadzobného zaobchádzania

1. Bez toho, aby bol dotknutý odsek 3, colný orgán dovážajúcej zmluvnej strany môže odoprieť preferenčné sadzobné zaobchádzanie, ak:
  - a) do troch mesiacov od dátumu žiadosti o informácie podľa článku 61 ods. 1:
    - i) dovozca neposkytol odpoveď;
    - ii) ak bola žiadosť o preferenčné sadzobné zaobchádzanie založená na potvrdení o pôvode, nebolo poskytnuté potvrdenie o pôvode, alebo

- iii) ak bola žiadosť o preferenčné colné zaobchádzanie založená na vedomosti dovozcu, informácie poskytnuté dovozcom nie sú dostatočné na potvrdenie toho, že výrobok je pôvodný;
- b) do troch mesiacov od dátumu žiadosti o ďalšie informácie podľa článku 61 ods. 5:
- i) dovozca neposkytol odpoveď alebo
  - ii) informácie poskytnuté dovozcom nie sú dostatočné na potvrdenie toho, že výrobok je pôvodný;
- c) do 10 mesiacov<sup>1</sup> od dátumu žiadosti o informácie podľa článku 62 ods. 2:
- i) colný orgán vyvážajúcej zmluvnej strany neposkytol odpoveď alebo
  - ii) informácie poskytnuté colným orgánom vyvážajúcej zmluvnej strany nie sú dostatočné na potvrdenie toho, že výrobok je pôvodný.

---

<sup>1</sup> Počas prvých troch mesiacov uplatňovania tejto dohody sa obdobie v prípade žiadostí o informácie podľa článku 62 ods. 2 určených colnému orgánu vyvážajúcej zmluvnej strany stanovuje na 12 mesiacov.

2. Colný orgán dovážajúcej zmluvnej strany môže odoprieť preferenčné sadzobné zaobchádzanie výrobku, pre ktorý dovozca žiada preferenčné sadzobné zaobchádzanie, ak tento dovozca nespĺní iné požiadavky tejto kapitoly než tie, ktoré sa týkajú statusu pôvodu výrobkov.

3. Ak má colný orgán dovážajúcej zmluvnej strany dostatočné dôvody nato, aby odoprel preferenčné sadzobné zaobchádzanie podľa odseku 1 tohto článku, v prípadoch, keď colný orgán vyvážajúcej zmluvnej strany poskytol stanovisko podľa článku 62 ods. 4 písm. b) potvrdzujúce status pôvodu výrobkov, colný orgán dovážajúcej zmluvnej strany oznámi colnému orgánu vyvážajúcej zmluvnej strany svoj úmysel odoprieť preferenčné sadzobné zaobchádzanie, a to do dvoch mesiacov od dátumu doručenia uvedeného stanoviska.

V prípade takéhoto oznámenia sa na žiadosť ktorejkoľvek zmluvnej strany uskutočnia konzultácie, a to do troch mesiacov odo dňa oznámenia. Lehotu na konzultácie možno v jednotlivých prípadoch predĺžiť vzájomnou dohodou medzi colnými orgánmi zmluvných strán. Konzultácia sa môže uskutočniť v súlade s postupom, ktorý ustanovil Osobitný výbor pre colnú spoluprácu a pravidlá pôvodu v oblasti obchodu.

Ak colný orgán dovážajúcej zmluvnej strany nemôže po uplynutí lehoty na konzultácie potvrdiť, že výrobok je pôvodný, môže odoprieť preferenčné sadzobné zaobchádzanie, ak má na to dostatočné dôvody, po tom, čo mal dovozca možnosť uplatniť si svoje právo na vypočutie. Keď však colný orgán vyvážajúcej zmluvnej strany potvrdí status pôvodu výrobkov a poskytne dôvody pre takýto záver, colný orgán dovážajúcej zmluvnej strany výrobku neodoprie preferenčné sadzobné zaobchádzanie iba z toho dôvodu, že sa uplatnil článok 62 ods. 5.

4. Riešenie všetkých sporov medzi dovozcom a colným orgánom zmluvnej strany dovozu sa riadi právnymi predpismi zmluvnej strany dovozu.

## ČLÁNOK 64

### Dôvernosť

1. Každá zmluvná strana zachováva v súlade so svojimi zákonmi a inými právnymi predpismi dôvernosť všetkých informácií, ktoré jej druhá zmluvná strana poskytla podľa tejto kapitoly, a chráni ich pred sprístupnením.
2. Bez ohľadu na článok 62 ods. 5 sa neuverejňujú dôverné obchodné informácie v prípade, že ich colný orgán vyvážajúcej zmluvnej strany alebo dovážajúcej zmluvnej strany získal od vývozcu na základe uplatňovania článkov 61 a 62.

3. Každá zmluvná strana zabezpečí, aby sa dôverné informácie získané na základe tejto kapitoly nepoužili na iné účely než na účely správy a presadzovania rozhodnutí a na určenia týkajúce sa pôvodu a colných záležitostí s výnimkou prípadov, keď to osoba alebo zmluvná strana, ktorá dôverné informácie poskytla, povolí.

4. Bez ohľadu na odsek 3 zmluvná strana môže povoliť použitie informácií získaných na základe tejto kapitoly v akýchkoľvek správnych, súdnych alebo kvázisúdnych konaniach začatých z dôvodu nedodržania colných právnych predpisov, ktorými sa vykonáva táto kapitola. Takéto použitie zmluvná strana vopred oznámi osobe alebo zmluvnej strane, ktorá poskytla tieto informácie.

## ČLÁNOK 65

### Nápravné opatrenia a sankcie

Každá zmluvná strana zabezpečí účinné presadzovanie tejto kapitoly. Každá zmluvná strana zabezpečí, aby príslušné orgány mohli v súlade so svojimi zákonmi a inými právnymi predpismi ukladať nápravné opatrenia a prípadne sankcie voči každej osobe, ktorá vyhotoví dokument alebo spôsobí vyhotovenie dokumentu, ktorý obsahuje nesprávne informácie poskytnuté s cieľom získať pre výrobok preferenčné sadzobné zaobchádzanie, alebo ktorá nespĺňa požiadavky stanovené v článku 59, alebo ktorá neposkytne dôkazy, prípadne sa odmietne podrobiť návšteve, ako je uvedené v článku 62 ods. 3.



## ODDIEL 3

## INÉ USTANOVENIA

## ČLÁNOK 66

## Ceuta a Melilla

1. Na účely tejto kapitoly pojem „zmluvná strana“ nezahŕňa v prípade Únie Ceutu a Melillu.
2. Na výrobky s pôvodom v Spojenom kráľovstve sa pri dovoze do Ceuty a Melilly uplatňuje vo všetkých ohľadoch rovnaké colné zaobchádzanie podľa tejto dohody, aké sa uplatňuje na výrobky s pôvodom na colnom území Únie podľa protokolu 2 Aktu o pristúpení Španielskeho kráľovstva a Portugalskej republiky k Európskej únii. Spojené kráľovstvo poskytne pri dovoze výrobkov, na ktoré sa vzťahuje táto dohoda a ktoré majú pôvod v Ceute a Melille, rovnaké colné zaobchádzanie, aké sa poskytuje výrobkom dovážaným z Únie a s pôvodom v nej.
3. Pravidlá pôvodu a postupy stanovenia pôvodu uvedené v tejto kapitole sa uplatňujú *mutatis mutandis* na výrobky vyvážané zo Spojeného kráľovstva do Ceuty a Melilly a na výrobky vyvážané z Ceuty a Melilly do Spojeného kráľovstva.
4. Ceuta a Melilla sa považujú za jednotné územie.

5. Článok 40 sa uplatňuje na dovoz a vývoz výrobkov medzi Úniou, Spojeným kráľovstvom a Ceutou a Melillou.
6. Vývozcovia do poľa 3 textu potvrdenia o pôvode uvedú „Spojené kráľovstvo“ alebo „Ceuta a Melilla“, a to v závislosti od pôvodu výrobku.
7. Za uplatňovanie a vykonávanie tejto kapitoly v Ceute a Melille sú zodpovedné colné orgány Španielskeho kráľovstva.

## ČLÁNOK 67

### Prechodné ustanovenia pre výrobky v režime tranzit alebo uskladnenie

Ustanovenia tejto dohody možno uplatňovať na výrobky, ktoré spĺňajú ustanovenia tejto kapitoly a ktoré ku dňu nadobudnutia platnosti tejto dohody sú buď v tranzite z vyvážajúcej zmluvnej strany do dovážajúcej zmluvnej strany, alebo pod colnou kontrolou v dovážajúcej zmluvnej strane bez zaplatacia dovozného cla a daní, pod podmienkou predloženia žiadosti o preferenčné sadzobné zaobchádzanie uvedenej v článku 54 colnému orgánu dovážajúcej zmluvnej strany do 12 mesiacov od uvedeného dátumu.

## ČLÁNOK 68

Zmena tejto kapitoly a príloh k nej

Rada pre partnerstvo môže túto kapitolu a prílohy k nej zmeniť.

## KAPITOLA 3

## SANITÁRNE A FYTOSANITÁRNE OPATRENIA

## ČLÁNOK 69

## Ciele

Cieľom tejto kapitoly je:

- a) chrániť život alebo zdravie ľudí, zvierat a rastlín na územiach zmluvných strán a pritom uľahčovať obchod medzi zmluvnými stranami;
- b) podporovať plnenie Dohody o uplatňovaní sanitárnych a fytosanitárnych opatrení (ďalej len „dohoda SPS“);
- c) zabezpečiť, aby sanitárne a fytosanitárne opatrenia zmluvných strán nevytvárali neopodstatnené prekážky obchodu;

- d) presadzovať väčšiu transparentnosť a porozumenie pri uplatňovaní sanitárnych a fyto-sanitárnych opatrení každej zmluvnej strany;
- e) posilňovať spoluprácu medzi zmluvnými stranami v boji proti antimikrobiálnej rezistencii, pri podpore udržateľných potravinových systémov, ochrane dobrých životných podmienok zvierat a elektronickej certifikácii;
- f) posilňovať spoluprácu v príslušných medzinárodných organizáciách s cieľom vypracúvať medzinárodné normy, usmernenia a odporúčania týkajúce sa zdravia zvierat, bezpečnosti potravín a zdravia rastlín a
- g) propagovať uplatňovanie medzinárodných noriem, usmernení a odporúčaní každou zmluvnou stranou.

## ČLÁNOK 70

### Rozsah pôsobnosti

1. Táto kapitola sa uplatňuje na všetky sanitárne a fyto-sanitárne opatrenia zmluvnej strany, ktoré môžu priamo alebo nepriamo ovplyvniť obchod medzi zmluvnými stranami.
2. Táto kapitola obsahuje aj samostatné ustanovenia týkajúce sa spolupráce v oblasti dobrých životných podmienok zvierat, antimikrobiálnej rezistencie a udržateľných potravinových systémov.

## ČLÁNOK 71

## Vymedzenie pojmov

1. Na účely tejto kapitoly sa uplatňuje toto vymedzenie pojmov:
  - a) vymedzenie pojmov uvedené v prílohe A k dohode SPS;
  - b) vymedzenie pojmov prijaté pod záštitou Komisie Codex Alimentarius (ďalej len „Codex“);
  - c) vymedzenie pojmov prijaté pod záštitou Svetovej organizácie pre zdravie zvierat (ďalej len „OIE“) a
  - d) vymedzenie pojmov prijaté pod záštitou Medzinárodného dohovoru o ochrane rastlín (ďalej len „IPPC“).
2. Na účely tejto kapitoly sa uplatňujú tieto vymedzenia pojmov:
  - a) „podmienky dovozu“ sú všetky sanitárne a fytozsanitárne opatrenia, ktoré sa musia splniť pri dovoze výrobkov a

- b) „chránená zóna“ pre špecifikovaného regulovaného škodcu rastlín je úradne vymedzená zemepisná oblasť, v ktorej sa tento škodca nenachádza, a to napriek priaznivým podmienkam a jeho prítomnosti v iných častiach územia zmluvnej strany, a do ktorej sa tento škodca nesmie zaviesť.
3. Osobitný výbor pre sanitárne a fyto-sanitárne opatrenia v oblasti obchodu môže na účely tejto kapitoly prijímať vymedzenie ďalších pojmov, pričom vezme do úvahy slovníky a vymedzenie pojmov relevantných medzinárodných organizácií, ako sú Codex, OIE a IPPC.
4. Ak existuje nekonzistentnosť medzi vymedzením pojmov prijatým Osobitným výborom pre sanitárne a fyto-sanitárne opatrenia v oblasti obchodu alebo pod záštitou organizácií Codex, OIE a IPPC a vymedzením pojmov podľa dohody SPS, prednosť má vymedzenie pojmov podľa dohody SPS. Ak existujú nezrovnalosti medzi vymedzením pojmov prijatým Osobitným výborom pre sanitárne a fyto-sanitárne opatrenia v oblasti obchodu a vymedzením pojmov stanoveným v rámci organizácií Codex, OIE alebo IPPC, prednosť má vymedzenie pojmov podľa organizácií Codex, OIE alebo IPPC.

## ČLÁNOK 72

### Práva a povinnosti

Zmluvné strany opätovne potvrdzujú svoje práva a povinnosti, ktoré im vyplývajú z dohody SPS. Patrí k nim aj právo prijímať opatrenia v súlade s článkom 5 ods. 7 dohody SPS.

## ČLÁNOK 73

## Všeobecné zásady

1. Na dosiahnutie svojej primeranej úrovne ochrany uplatňujú zmluvné strany sanitárne a fyto-sanitárne opatrenia, ktoré sú založené na posudzovaní rizika v súlade s príslušnými ustanoveniami vrátane článku 5 dohody SPS.
2. Zmluvné strany nevyužívajú sanitárne a fyto-sanitárne opatrenia na vytváranie neopodstatnených prekážok obchodu.
3. Pokiaľ ide o postupy a schvaľovania sanitárnych a fyto-sanitárnych opatrení súvisiace s obchodom, ktoré sú stanovené podľa tejto kapitoly, každá zmluvná strana zabezpečí, aby tieto postupy a súvisiace sanitárne a fyto-sanitárne opatrenia:
  - a) sa začali a dokončili bez zbytočného odkladu;
  - b) neobsahovali nepotrebné a vedecky či technicky neopodstatnené alebo príliš zaťažujúce žiadosti o informácie, ktoré by mohli odďaľovať prístup na trh druhej zmluvnej strany;
  - c) sa neuplatňovali spôsobom, ktorý by predstavoval svojvoľnú alebo neopodstatnenú diskrimináciu na celom území druhej zmluvnej strany alebo v častiach územia druhej zmluvnej strany, kde existujú rovnaké alebo podobné sanitárne a fyto-sanitárne podmienky, a
  - d) boli úmerné zisteným rizikám a neobmedzovali obchod viac, ako je nevyhnutné na dosiahnutie primeranej úrovne ochrany dovážajúcej zmluvnej strany.

4. Pokiaľ na to nie sú vedecké a technické dôvody, zmluvné strany nepoužívajú postupy uvedené v odseku 3 ani žiadne žiadosti o dodatočné informácie, aby oddialili prístup na svoje trhy.
5. Každá zmluvná strana zabezpečí, aby všetky administratívne postupy, ktoré požaduje a ktoré sa týkajú podmienok dovozu v oblasti bezpečnosti potravín, zdravia zvierat alebo zdravia rastlín, neboli viac zaťažujúce alebo obmedzujúce obchod, ako je potrebné na poskytnutie primeranej istoty dovážajúcej zmluvnej strane, že sa tieto podmienky splnili. Každá zmluvná strana zabezpečí, aby sa negatívne účinky akýchkoľvek administratívnych postupov na obchod obmedzili na minimum a aby procesy colného konania zostali jednoduché a rýchle pri súčasnom splnení podmienok dovážajúcej zmluvnej strany.
6. Dovážajúca zmluvná strana nezavedie žiadny ďalší administratívny systém ani postup, ktorý by zbytočne bránil obchodu.

## ČLÁNOK 74

### Úradná certifikácia

1. Ak dovážajúca zmluvná strana vyžaduje úradné certifikáty, vzorové certifikáty sú:
  - a) stanovené v súlade so zásadami stanovenými v medzinárodných normách organizácií Codex, IPPC a OIE a
  - b) uplatniteľné na dovozy zo všetkých častí územia vyvážajúcej zmluvnej strany.



2. Osobitný výbor pre sanitárne a fytosanitárne opatrenia v oblasti obchodu sa môže dohodnúť na osobitných prípadoch, keď by sa vzorové certifikáty uvedené v odseku 1 ustanovili iba pre časť alebo časť územia vyvážajúcej zmluvnej strany. Každá zmluvná strana podporuje zavádzanie elektronickej certifikácie a iných technológií s cieľom uľahčovať obchod.

## ČLÁNOK 75

### Podmienky a postupy dovozu

1. Bez toho, aby boli dotknuté práva a povinnosti, ktoré má každá zmluvná strana podľa dohody SPS a tejto kapitoly, sa podmienky dovozu dovážajúcej zmluvnej strany dôsledne uplatňujú na celom území vyvážajúcej zmluvnej strany.

2. Vyvážajúca zmluvná strana zabezpečí, aby výrobky vyvážené do druhej zmluvnej strany, ako sú zvieratá a živočíšne výrobky, rastliny a rastlinné výrobky alebo iný súvisiaci tovar, spĺňali sanitárne a fytosanitárne požiadavky dovážajúcej zmluvnej strany.

3. Dovážajúca zmluvná strana môže požiadať o to, aby dovoz určitých výrobkov podliehal povoleniu. Toto povolenie sa udeľuje na základe žiadosti príslušného orgánu vyvážajúcej zmluvnej strany, v ktorej sa k spokojnosti dovážajúcej zmluvnej strany objektívne preukáže splnenie požiadaviek dovážajúcej zmluvnej strany na udelenie povolenia. Príslušný orgán vyvážajúcej zmluvnej strany môže požiadať o povolenie pre celé územie vyvážajúcej zmluvnej strany. Dovážajúca zmluvná strana vyhovie žiadostiam na tomto základe, ak spĺňajú požiadavky dovážajúcej zmluvnej strany na udelenie povolenia, ktoré sú stanovené v tomto odseku.

4. Dovážajúca zmluvná strana nezavedie požiadavky na udelenie povolenia nad rámec tých, ktoré sa uplatňujú na konci prechodného obdobia, pokiaľ nie je uplatňovanie takýchto požiadaviek na ďalšie výrobky odôvodnené potrebou zmierniť závažné riziko pre zdravie ľudí, zvierat alebo rastlín.
5. Dovážajúca zmluvná strana ustanovuje podmienky dovozu pre všetky výrobky a oznamuje ich druhej zmluvnej strane. Dovážajúca zmluvná strana zabezpečí, aby sa jej podmienky dovozu uplatňovali primeraným a nediskriminačným spôsobom.
6. Bez toho, aby boli dotknuté predbežné opatrenia podľa článku 5 ods. 7 dohody SPS týkajúce sa výrobkov alebo iného súvisiaceho tovaru, pri ktorých existuje fytozdravotná obava, sa podmienky dovozu obmedzujú na opatrenia na ochranu pred regulovanými škodcami dovážajúcej zmluvnej strany a uplatňujú sa na celom území vyvážajúcej zmluvnej strany.
7. Bez ohľadu na odseky 1 a 3 v prípade žiadostí o dovozné povolenie pre konkrétny výrobok, keď vyvážajúca zmluvná strana požiadala o preskúmanie iba pre časť alebo určité časti svojho územia (v prípade Únie jednotlivé členské štáty), dovážajúca zmluvná strana bezodkladne pristúpi k preskúmaniu tejto žiadosti. Keď dovážajúca zmluvná strana dostane žiadosti týkajúce sa konkrétneho výrobku od viacerých častí vyvážajúcej zmluvnej strany alebo keď dostane ďalšie žiadosti týkajúce sa výrobku, ktorý už bol povolený, dovážajúca zmluvná strana zrýchli postup udelenia povolenia na základe zohľadnenia rovnakého alebo podobného sanitárneho a fytozdravotného režimu platného v iných častiach vyvážajúcej zmluvnej strany.

8. Každá zmluvná strana zabezpečí začatie a ukončenie všetkých kontrolných, inšpekčných a schvaľovacích postupov v sanitárnej a fytosanitárnej oblasti bez zbytočného odkladu. Požiadavky na informácie sa obmedzujú na to, čo je potrebné z hľadiska schvaľovacieho procesu, s cieľom zohľadniť informácie, ktoré už má dovážajúca zmluvná strana k dispozícii, ako sú napríklad informácie o legislatívnom rámci a správy o auditoch vyvážajúcej zmluvnej strany.
9. S výnimkou riadne odôvodnených okolností súvisiacich s jej úrovňou ochrany poskytuje každá zmluvná strana prechodné obdobie medzi uverejnením akýchkoľvek zmien svojich schvaľovacích postupov a ich uplatňovaním, aby druhej zmluvnej strane umožnila oboznámiť sa s týmito zmenami a prispôbiť sa im. Ani jedna zmluvná strana neprímerane nepredlžuje proces schvaľovania žiadostí predložených pred uverejnením zmien.
10. V súvislosti s procesmi stanovenými v odsekoch 3 až 8 sa prijímajú tieto opatrenia:
- a) Len čo dovážajúca zmluvná strana dospeje pri svojom posúdení ku kladnému záveru, ihneď prijme všetky potrebné legislatívne a správne opatrenia, aby umožnila obchod bez zbytočného odkladu.
  - b) Vyvážajúca zmluvná strana:
    - i) poskytuje všetky relevantné informácie požadované dovážajúcou zmluvnou stranou a
    - ii) poskytuje dovážajúcej zmluvnej strane primeraný prístup, aby mohla vykonávať audit a iné príslušné postupy.

- c) Dovážajúca zmluvná strana zostaví zoznam regulovaných škodcov pre výrobky alebo iný súvisiaci tovar, pri ktorom existuje fytozdravotná obava. Súčasťou zoznamu sú:
- i) škodce, ktorých výskyt sa nezaznamenal v žiadnej časti jej vlastného územia;
  - ii) škodce, ktorých výskyt sa zaznamenal na jej vlastnom území a ktorý je pod úradným dohľadom;
  - iii) škodce, ktorých výskyt sa zaznamenal v častiach jej vlastného územia a pre ktoré sa zriadili oblasti bez výskytu škodcu alebo chránené zóny, a
  - iv) nekaranténne škodce, ktorých výskyt sa zaznamenal na jej vlastnom území a ktorý je pod úradným dohľadom pre špecifikovaný rastlinný materiál.
11. Dovážajúca zmluvná strana prijíma zásielky bez toho, aby od dovážajúcej zmluvnej strany požadovala overenie ich súladu s predpismi pred vývozom z územia vyvážajúcej zmluvnej strany.
12. Zmluvná strana môže vyberať poplatky za náklady vynakladané na vykonávanie osobitných sanitárnych a fytozdravotných kontrol na hraniciach, ktoré by nemali presiahnuť pokrytie nákladov.
13. Dovážajúca zmluvná strana má právo vykonávať kontroly dovozu výrobkov dovážaných z vyvážajúcej zmluvnej strany s cieľom zabezpečiť dodržiavanie svojich sanitárnych a fytozdravotných dovozných požiadaviek.

14. Kontroly dovozu vykonávané na výrobkoch dovážaných z vyvážajúcej zmluvnej strany sa zakladajú na sanitárnom a fytosanitárnom riziku spojenom s takýmito dovozmi. Kontroly dovozu sa vykonávajú iba v rozsahu nevyhnutnom na ochranu života a zdravia ľudí, zvierat alebo rastlín, a to bez zbytočných preťahov a s minimálnym účinkom na obchod medzi zmluvnými stranami.
15. Dovážajúca zmluvná strana poskytuje vyvážajúcej zmluvnej strane na požiadanie informácie o podiele výrobkov z vyvážajúcej zmluvnej strany, ktoré boli pri dovoze skontrolované.
16. Ak sa kontrolami dovozu zistí nesúlad s príslušnými podmienkami dovozu, opatrenia prijaté dovážajúcou zmluvnou stranou musia byť založené na posúdení príslušného rizika a nesmú obmedzovať obchod viac, ako je potrebné na dosiahnutie príslušnej úrovne sanitárnej a fytosanitárnej ochrany zmluvnej strany.

## ČLÁNOK 76

### Zoznamy schválených podnikov

1. Ak je to odôvodnené, dovážajúca zmluvná strana môže viesť zoznam schválených prevádzkarní, ktoré vyhovujú jej dovozným požiadavkám, ktorými podmieňuje dovoz živočíšnych výrobkov z týchto prevádzkarní.
2. Pokiaľ to nie je odôvodnené na účely zmiernenia závažného rizika pre zdravie ľudí alebo zvierat, zoznamy schválených prevádzkarní sa požadujú iba pre tie výrobky, pre ktoré sa požadovali na konci prechodného obdobia.

3. Vyvážajúca zmluvná strana informuje dovážajúcu zmluvnú stranu o svojom zozname prevádzkarní, ktoré vyhovujú podmienkam dovážajúcej zmluvnej strany podľa záruk poskytovaných vyvážajúcou zmluvnou stranou.
4. Na žiadosť vyvážajúcej zmluvnej strany schvaľuje dovážajúca zmluvná strana prevádzkarne, ktoré sa nachádzajú na území vyvážajúcej zmluvnej podľa záruk poskytovaných vyvážajúcou zmluvnou stranou, a to bez predchádzajúcej kontroly jednotlivých prevádzkarní.
5. Pokiaľ dovážajúca zmluvná strana nepožiadá o ďalšie informácie a pokiaľ existujú záruky poskytované vyvážajúcou zmluvnou stranou, dovážajúca zmluvná strana bez zbytočného odkladu prijme potrebné legislatívne alebo správne opatrenia v súlade so svojimi uplatniteľnými právnymi postupmi, aby umožnila dovozy z týchto prevádzkarní.
6. Zoznam schválených prevádzkarní dovážajúca zmluvná strana uverejňuje.
7. Ak sa dovážajúca zmluvná strana rozhodne zamietnuť žiadosť vyvážajúcej zmluvnej strany o pridanie prevádzkarne do zoznamu schválených prevádzkarní, bezodkladne o tom informuje vyvážajúcu zmluvnú stranu a predloží odpoveď vrátane informácií o neplnení povinností, ktoré viedli k zamietnutiu schválenia prevádzkarne.

## ČLÁNOK 77

## Transparentnosť a výmena informácií

1. Každá zmluvná strana sa usiluje o transparentnosť sanitárnych a fytosanitárnych opatrení uplatniteľných na obchod a na tieto účely podniká tieto kroky:
  - a) ihneď oznamuje druhej zmluvnej strane všetky zmeny svojich sanitárnych a fytosanitárnych opatrení a schvaľovacích postupov vrátane zmien, ktoré môžu ovplyvniť jej schopnosť plniť sanitárne a fytosanitárne dovozné požiadavky druhej zmluvnej strany pre určité výrobky;
  - b) zlepšuje vzájomné pochopenie svojich sanitárnych a fytosanitárnych opatrení a ich uplatňovanie;
  - c) s druhou zmluvnou si vymieňa informácie o otázkach týkajúcich sa vypracovania a uplatňovania sanitárnych a fytosanitárnych opatrení vrátane pokroku v oblasti nových dostupných vedeckých dôkazov, ktoré ovplyvňujú, alebo môžu ovplyvňovať obchod medzi zmluvnými stranami, a to s cieľom minimalizovať ich nepriaznivé účinky na obchod;
  - d) na žiadosť druhej zmluvnej strany oznamuje do 20 pracovných dní podmienky, ktoré sa uplatňujú na dovoz konkrétnych výrobkov;
  - e) na žiadosť druhej zmluvnej strany oznamuje do 20 pracovných dní aktuálny stav postupu v oblasti povoľovania konkrétnych výrobkov;

- f) oznamuje druhej zmluvnej strane všetky významné zmeny v štruktúre alebo organizácii príslušného orgánu zmluvnej strany;
- g) na požiadanie oznamuje výsledky úradnej kontroly zmluvnej strany a správu, ktorá sa týka výsledkov vykonanej kontroly;
- h) na požiadanie oznamuje výsledky kontroly dovozu v prípadoch zamietnutej alebo nevyhovujúcej zásielky a
- i) na požiadanie a bez zbytočného odkladu oznamuje posúdenie rizika alebo vedecké stanovisko zmluvnej strany, ktoré je relevantné na účely tejto kapitoly.

2. Ak zmluvná strana v súlade so svojimi príslušnými pravidlami sprístupnila informácie uvedené v odseku 1 prostredníctvom oznámenia centrálnemu registru oznámení WTO alebo príslušnému medzinárodnému normalizačnému orgánu, požiadavky uvedené v odseku 1, ktoré sa uplatňujú na tieto informácie, sú splnené.



## ČLÁNOK 78

## Úprava podľa regionálnych podmienok

1. Zmluvné strany uznávajú koncepciu zonácie vrátane oblastí bez výskytu choroby alebo škodcu, chránených zón a oblastí s nízkym výskytom choroby alebo škodcu a uplatňujú ju na obchod medzi zmluvnými stranami v súlade s dohodou SPS vrátane usmernení na podporu praktického uplatňovania článku 6 dohody SPS (rozhodnutie výboru WTO pre sanitárne a fytosanitárne opatrenia G/SPS/48) a príslušných odporúčaní, noriem a usmernení OIE a IPPC. Osobitný výbor pre sanitárne a fytosanitárne opatrenia v oblasti obchodu môže vymedzovať pre tieto postupy ďalšie podrobnosti, pričom berie do úvahy všetky príslušné normy, usmernenia alebo odporúčania dohody SPS, OIE a IPPC.
2. Zmluvné strany sa môžu dohodnúť aj na spolupráci v oblasti koncepcie kompartmentalizácie uvedenej v kapitolách 4.4 a 4.5 Kódexu zdravia suchozemských zvierat OIE a v kapitolách 4.1 a 4.2 Kódexu zdravia vodných živočíchov OIE.
3. Pri zriaďovaní alebo zachovávaní zón uvedených v odseku 1 zväžia zmluvné strany také faktory, ako je zemepisná poloha, ekosystémy, epidemiologický dohľad a účinnosť sanitárnych a fytosanitárnych kontrol.

4. Pokiaľ ide o zvieratá a živočíšne produkty, pri stanovovaní alebo zachovávaní podmienok dovozu dovážajúca zmluvná strana na žiadosť vyvážajúcej zmluvnej strany uznáva oblasti bez výskytu choroby stanovené vyvážajúcou zmluvnou stranou ako základ pre úvahy smerujúce k rozhodovaniu o tom, či sa podmienky dovozu povolia alebo zachovajú, a to bez toho, aby boli dotknuté odseky 8 a 9.
5. Vyvážajúca zmluvná strana určuje časti svojho územia uvedené v odseku 4 a na požiadanie poskytuje úplné vysvetlenie a podporné údaje podľa noriem OIE alebo inými spôsobmi stanovenými Osobitným výborom pre sanitárne a fytozsanitárne opatrenia v oblasti obchodu na základe znalostí získaných prostredníctvom skúseností príslušných orgánov vyvážajúcej zmluvnej strany.
6. Pokiaľ ide o rastliny, rastlinné produkty a ďalší súvisiaci tovar, pri stanovovaní alebo zachovávaní fytozsanitárnych podmienok dovozu dovážajúca zmluvná strana na žiadosť vyvážajúcej zmluvnej strany uznáva oblasti bez výskytu škodcu, miesta výroby bez výskytu škodcu, výrobné prevádzky bez výskytu škodcu, oblasti s nízkym výskytom škodcu a chránené zóny stanovené vyvážajúcou zmluvnou stranou ako základ pre úvahy smerujúce k rozhodovaniu o tom, či sa dovoz povolí, alebo zachová, a to bez toho, aby boli dotknuté odseky 8 a 9.
7. Vyvážajúca zmluvná strana určuje svoje oblasti bez výskytu škodcu, miesta výroby bez výskytu škodcu, výrobné prevádzky bez výskytu škodcu a oblasti s nízkym výskytom škodcu alebo chránené zóny. Na žiadosť dovážajúcej zmluvnej strany poskytuje vyvážajúca zmluvná strana úplné vysvetlenie a podporné údaje podľa medzinárodných noriem pre fytozsanitárne opatrenia, ktoré boli vypracované v rámci IPPC, alebo inými spôsobmi stanovenými Osobitným výborom pre sanitárne a fytozsanitárne opatrenia v oblasti obchodu podľa znalostí získaných prostredníctvom skúseností príslušných fytozsanitárnych orgánov vyvážajúcej zmluvnej strany.

8. Zmluvné strany uznávajú oblasti bez výskytu choroby a chránené zóny zavedené na konci prechodného obdobia.
9. Odsek 8 sa uplatňuje aj na následné úpravy oblastí bez výskytu choroby a chránených zón (v prípade Spojeného kráľovstva oblasti bez výskytu škodcu), s výnimkou prípadov závažných zmien v situáciách týkajúcich sa choroby alebo škodcu.
10. Zmluvné strany môžu vykonávať audity a overovania podľa článku 79 na účely vykonávania odsekov 4 až 9 tohto článku.
11. Zmluvné strany nadviažu úzku spoluprácu s cieľom zachovať dôveru v postupy týkajúce sa zriaďovania oblastí bez výskytu choroby alebo škodcu, miest výroby bez výskytu škodcu, výrobných prevádzok bez výskytu škodcu a oblastí s nízkym výskytom škodcu alebo choroby a chránených zón s cieľom minimalizovať narušenie obchodu.
12. Dovážajúca zmluvná strana zakladá svoje vlastné určovanie zdravotného stavu zvierat alebo rastlín vyvážajúcej zmluvnej strany alebo jeho častí na informáciách poskytnutých vyvážajúcou zmluvnou stranou v súlade s normami dohody SPS, OIE a IPPC a berie do úvahy každé určenie vyvážajúcej zmluvnej strany.
13. Ak dovážajúca zmluvná strana neprijme určenie vyvážajúcej zmluvnej strany uvedené v odseku 12 tohto článku, dovážajúca zmluvná strana objektívne odôvodní a vysvetlí vyvážajúcej zmluvnej strane dôvody tohto odmietnutia a na požiadanie zorganizuje konzultácie v súlade s článkom 80 ods. 2.

14. Každá zmluvná strana zabezpečí, aby sa povinnosti stanovené v odsekoch 4 až 9 a odsekoch 12 a 13 vykonávali bez zbytočného odkladu. Po obnovení stavu po výskyte choroby alebo škodcu dovážajúca zmluvná strana zrýchli postup uznania stavu choroby alebo škodcu.

15. Keď sa zmluvná strana domnieva, že konkrétny región má v prípade konkrétnej choroby osobitný stav spĺňajúci kritériá stanovené v kapitole 1.2 Kódexu zdravia suchozemských zvierat OIE alebo v kapitole 1.2 Kódexu zdravia vodných živočíchov OIE, môže požiadať o uznanie tohto stavu. Dovážajúca zmluvná strana môže požiadať o ďalšie záruky vo vzťahu k dovozu živých zvierat a živočíšnych výrobkov primeraných dohodnutému stavu.

## ČLÁNOK 79

### Audity a overovania

1. Dovážajúca zmluvná strana môže vykonávať audity a overovania:
  - a) celého inšpekčného a certifikačného systému orgánov druhej zmluvnej strany alebo jeho časti;
  - b) výsledkov kontrol vykonaných v rámci inšpekčného a certifikačného systému vyvážajúcej zmluvnej strany.

2. Zmluvné strany vykonávajú tieto audity a overovania v súlade s ustanoveniami dohody SPS, pričom berú do úvahy príslušné medzinárodné normy, usmernenia a odporúčania organizácií Codex, OIE alebo IPPC.

3. Na účely vykonania takýchto auditov a overovaní môže dovážajúca zmluvná strana vykonávať audity a overovania prostredníctvom žiadostí o informácie od vyvážajúcej zmluvnej strany alebo auditorských návštev a overovaní na mieste vo vyvážajúcej zmluvnej strane, ktoré môžu zahŕňať:

- a) posudzovanie celého programu kontrol zodpovedných orgánov alebo jeho časti vrátane prípadného preskúmania regulačného auditu a inšpekčných činností;
- b) kontroly na mieste a
- c) získavanie informácií a údajov na posudzovanie príčin opakujúcich sa alebo vznikajúcich problémov v súvislosti s vývozom výrobkov.

4. Dovážajúca zmluvná strana zdieľa s vyvážajúcou zmluvnou stranou výsledky a závery auditov a overovaní vykonaných podľa odseku 1. Dovážajúca zmluvná strana môže tieto výsledky sprístupňovať verejnosti.

5. Pred začatím auditu alebo overovania zmluvné strany prediskutujú ciele a rozsah auditu alebo overovania, kritériá alebo požiadavky, na základe ktorých bude vyvážajúca zmluvná strana posudzovaná, ako aj harmonogram a postupy vykonávania auditu alebo overovania, ktoré budú stanovené v pláne auditu alebo overovania. Ak sa zmluvné strany nedohodnú inak, dovážajúca zmluvná strana poskytne vyvážajúcej zmluvnej strane plán auditu alebo overovania aspoň 30 dní pred začiatkom auditu alebo overovania.

6. Dovážajúca zmluvná strana poskytne vyvážajúcej zmluvnej strane možnosť pripomienkovať návrh správy o audite alebo overovaní. Dovážajúca zmluvná strana poskytne vyvážajúcej zmluvnej strane záverečnú správu v písomnej podobe do dvoch mesiacov od dátumu doručenia takýchto pripomienok.

7. Každá zmluvná strana znáša svoje vlastné náklady spojené s takýmto auditom alebo overovaním.

## ČLÁNOK 80

### Oznamovanie a konzultácie

1. Zmluvná strana bez zbytočného odkladu oznámi druhej zmluvnej strane:
  - a) významnú zmenu stavu škodcu alebo choroby;
  - b) výskyt novej choroby zvierat;
  - c) zistenie epidemiologického významu, pokiaľ ide o chorobu zvierat;

- d) významný problém v oblasti bezpečnosti potravín, ktorý zmluvná strana zistila;
- e) všetky dodatočné opatrenia nad rámec základných požiadaviek svojich príslušných sanitárnych a fytosanitárnych opatrení prijaté na kontrolu alebo eradikáciu choroby zvierat alebo ochranu zdravia ľudí a všetky zmeny v preventívnych politikách vrátane očkovacích politik;
- f) na požiadanie aj výsledky úradnej kontroly zmluvnej strany a správu, ktorá sa týka výsledkov vykonanej kontroly, a
- g) všetky dôležité zmeny funkcií systému alebo databázy.

2. Ak má zmluvná strana závažné obavy, pokiaľ ide o bezpečnosť potravín, zdravie rastlín alebo zdravie zvierat alebo sanitárne a fytosanitárne opatrenie, ktoré navrhla, alebo vykonala druhá zmluvná strana, môže zmluvná strana požiadať o technické konzultácie s druhou zmluvnou stranou. Dožiadaná strana by mala na žiadosť reagovať bez zbytočného odkladu. Každá zmluvná strana sa snaží poskytnúť informácie, ktoré sú potrebné na predídenie narušeniu obchodu, a prípadne dosiahnuť vzájomne prijateľné riešenie.

3. Konzultácie uvedené v odseku 2 sa môžu uskutočňovať prostredníctvom telefonической konferencie, videokonferencie alebo akýchkoľvek iných komunikačných prostriedkov, na ktorých sa zmluvné strany vzájomne dohodnú.

## ČLÁNOK 81

## Núdzové opatrenia

1. Ak sa dovážajúca strana domnieva, že existuje vážne riziko pre život a zdravie ľudí, zvierat alebo rastlín, môže bez predchádzajúceho oznámenia prijímať potrebné opatrenia na ochranu života a zdravia ľudí, zvierat alebo rastlín. Pokiaľ ide o zásielky, ktoré sa prepravujú medzi zmluvnými stranami, dovážajúca zmluvná strana zváži najvhodnejšie a najprimeranejšie riešenie, aby sa predišlo zbytočnému narušeniu obchodu.
2. Zmluvná strana, ktorá prijíma opatrenia, oznamuje druhej zmluvnej strane núdzové sanitárne a fyto-sanitárne opatrenie čo najskôr po svojom rozhodnutí o vykonaní opatrenia a najneskôr do 24 hodín od prijatia rozhodnutia. Ak zmluvná strana žiada o technické konzultácie na riešenie núdzového sanitárneho a fyto-sanitárneho opatrenia, tieto konzultácie sa musia uskutočniť do 10 dní od oznámenia núdzového sanitárneho a fyto-sanitárneho opatrenia. Zmluvné strany zvažujú všetky informácie poskytnuté prostredníctvom technických konzultácií. Cieľom týchto konzultácií je predchádzať zbytočnému narušeniu obchodu. Zmluvné strany môžu zvážiť možnosti na uľahčenie vykonávania uvedených opatrení alebo ich nahradenie.
3. Dovážajúca zmluvná strana pri prijímaní rozhodnutia o zásielkach, ktoré sa v čase prijatia núdzového sanitárneho a fyto-sanitárneho opatrenia prepravujú medzi zmluvnými stranami, včas zváži informácie, ktoré jej poskytla vyvážajúca zmluvná strana, aby sa zabránilo zbytočným narušeniam obchodu.



4. Dovážajúca zmluvná strana zabezpečí, aby sa bez vedeckých dôkazov nezachovalo žiadne núdzové opatrenie prijaté z dôvodov uvedených v odseku 1 tohto článku, prípadne, aby sa v prípadoch nedostatočných vedeckých dôkazov prijalo v súlade s článkom 5 ods. 7 dohody SPS.

## ČLÁNOK 82

### Mnohostranné medzinárodné fóra

Zmluvné strany súhlasia, že budú spolupracovať na mnohostranných medzinárodných fórach na vypracúvaní medzinárodných noriem, usmernení a odporúčaní v oblastiach, ktoré patria do rozsahu pôsobnosti tejto kapitoly.

## ČLÁNOK 83

### Vykonávanie a príslušné orgány

1. Na účely vykonávania tejto kapitoly každá zmluvná strana zohľadní:
  - a) rozhodnutia Výboru WTO pre sanitárne a fytozsanitárne opatrenia;
  - b) činnosť príslušných medzinárodných normalizačných orgánov;

- c) všetky znalosti a predchádzajúce skúsenosti, ktoré má z obchodovania s vyvážajúcou zmluvnou stranou, a
  - d) informácie poskytnuté druhou zmluvnou stranou.
2. Zmluvné strany si bezodkladne navzájom poskytnú opis príslušných orgánov zmluvných strán na vykonávanie tejto kapitoly. Zmluvné strany si navzájom oznámia každú podstatnú zmenu týchto príslušných orgánov.
3. Každá zmluvná strana zabezpečí, aby jej príslušné orgány mali zdroje potrebné na účinné vykonávanie tejto kapitoly.

## ČLÁNOK 84

### Spolupráca v oblasti dobrých životných podmienok zvierat

1. Zmluvné strany uznávajú, že zvieratá sú cítiace bytosti. Uznávajú aj spojitosť medzi zlepšenými životnými podmienkami zvierat a systémami udržateľnej potravinárskej výroby.
2. Zmluvné strany sa zaväzujú spolupracovať na medzinárodných fórach s cieľom podporovať vypracovávanie najlepších postupov v oblasti dobrých životných podmienok zvierat a ich vykonávanie. Zmluvné strany spolupracujú najmä pri posilňovaní a rozširovaní rozsahu noriem OIE týkajúcich sa dobrých životných podmienok zvierat, ako aj pri ich vykonávaní, a to so zameraním na hospodárske zvieratá.

3. Zmluvné strany si vymieňajú informácie, odborné znalosti a skúsenosti v oblasti dobrých životných podmienok zvierat, najmä pokiaľ ide o šľachtenie, chov, prepravu a zabíjanie zvierat určených na výrobu potravín, ako aj o manipuláciu s nimi.

4. Zmluvné strany posilnia svoju spoluprácu v oblasti výskumu dobrých životných podmienok zvierat v súvislosti s chovom zvierat a so zaobchádzaním so zvieratami na farmách, počas prepravy a pri zabíjaní.

## ČLÁNOK 85

### Spolupráca v oblasti antimikrobiálnej rezistencie

1. Zmluvné strany poskytnú rámec pre dialóg a spoluprácu s cieľom posilniť boj proti narastaniu antimikrobiálnej rezistencie.

2. Zmluvné strany uznávajú, že antimikrobiálna rezistencia predstavuje vážnu hrozbu pre zdravie ľudí a zvierat. Zneužívanie antimikrobiálnych látok v živočíšnej výrobe vrátane neterapeutického používania môže prispievať k antimikrobiálnej rezistencii, ktorá môže predstavovať riziko pre ľudský život. Zmluvné strany uznávajú, že podstata hrozby si vyžaduje nadnárodný prístup a prístup „jedno zdravie“.

3. Zmluvné strany sa na boj proti antimikrobiálnej rezistencii usilujú na medzinárodnej úrovni spolupracovať s regionálnymi alebo multilaterálnymi pracovnými programami s cieľom znížiť zbytočné používanie antibiotík v živočíšnej výrobe a pracovať na ukončení ich medzinárodného používania ako rastových stimulátorov na účely boja proti antimikrobiálnej rezistencii v súlade s prístupom „jedno zdravie“ a globálnym akčným plánom.

4. Zmluvné strany spolupracujú pri vypracúvaní medzinárodných usmernení, noriem, odporúčaní a opatrení v príslušných medzinárodných organizáciách zameraných na podporu obozretného a zodpovedného používania antibiotík v chove zvierat a veterinárnych postupoch.
5. Dialóg uvedený v odseku 1 okrem iného zahŕňa:
  - a) spoluprácu s cieľom sledovať existujúce a budúce usmernenia, normy, odporúčania a opatrenia vypracované v príslušných medzinárodných organizáciách a existujúce a budúce iniciatívy a národné plány zamerané na podporu obozretného a zodpovedného používania antibiotík a týkajúce sa živočíšnej výroby a veterinárnych postupov;
  - b) spoluprácu pri vykonávaní odporúčaní organizácií OIE, WHO a Codex, najmä CAC-RCP61/2005;
  - c) výmenu informácií o osvedčených postupoch v poľnohospodárstve;
  - d) podporu výskumu, inovácií a rozvoja;
  - e) podporu multidisciplinárnych prístupov k boju proti antimikrobiálnej rezistencii vrátane prístupu „jedno zdravie“, ktorý presadzujú organizácie WHO, OIE a Codex.

## ČLÁNOK 86

## Udržateľné potravinové systémy

Každá zmluvná strana podporí svoje útvary pôsobiace v oblasti bezpečnosti potravín a zdravia zvierat a rastlín, aby spolupracovali so svojimi partnermi v druhej zmluvnej strane s cieľom podporovať udržateľné metódy potravinárskej výroby a potravinové systémy.

## ČLÁNOK 87

## Osobitný výbor pre sanitárne a fytosanitárne opatrenia v oblasti obchodu

Osobitný výbor pre sanitárne a fytosanitárne opatrenia v oblasti obchodu dozerá na vykonávanie a fungovanie tejto kapitoly a má tieto funkcie:

- a) okamžité objasnenie a podľa možnosti vyriešenie akejkoľvek otázky, ktorú vznesie zmluvná strana v súvislosti s vypracúvaním, prijímaním alebo uplatňovaním sanitárnych a fytosanitárnych požiadaviek, noriem a odporúčaní podľa tejto kapitoly alebo dohody SPS;
- b) diskusia o prebiehajúcich procesoch týkajúcich sa vypracovania nových nariadení;
- c) čo najrýchlejšia diskusia o obavách vyjadrených zmluvnou stranou v súvislosti so sanitárnymi a fytosanitárnymi podmienkami a postupmi dovozu uplatňovanými druhou zmluvnou stranou;

- d) pravidelné skúmanie sanitárnych a fyto-sanitárnych opatrení zmluvných strán vrátane požiadaviek na osvedčovanie a postupov colného konania na hraniciach, ako aj ich uplatňovania s cieľom uľahčiť obchod medzi zmluvnými stranami, a to v súlade so zásadami, cieľmi a postupmi stanovenými v článku 5 dohody SPS. Každá zmluvná strana stanoví vhodné opatrenie, ktoré prijme, a to aj v súvislosti s frekvenciou kontrol totožnosti a fyzických kontrol, s prihliadnutím na výsledky tohto preskúmania a na základe kritérií stanovených v prílohe 10 tejto dohody;
- e) výmena názorov, informácií a skúseností so zreteľom na činnosti v rámci spolupráce, ktoré sa týkajú boja proti antimikrobiálnej rezistencii a ochrany dobrých životných podmienok zvierat podľa článkov 84 a 85;
- f) na žiadosť zmluvnej strany zváženie toho, čo je závažná zmena v situácii týkajúcej sa choroby alebo škodcu, ako sa uvádza v článku 78 ods. 9;
- g) prijímanie rozhodnutí o:
  - i) doplnení vymedzenia pojmov uvedeného v článku 71;
  - ii) vymedzení osobitných prípadov uvedených v článku 74 ods. 2;
  - iii) vymedzení podrobností postupov uvedených v článku 78 ods. 1;
  - iv) stanovení iných spôsobov podpory vysvetlení uvedených v článku 78 ods. 5 a 7.

## KAPITOLA 4

## TECHNICKÉ PREKÁŽKY OBCHODU

## ČLÁNOK 88

## Cieľ

Cieľom tejto kapitoly je uľahčovať obchod s tovarom medzi zmluvnými stranami predchádzaním vzniku zbytočných technických prekážok obchodu, ich identifikáciou a odstraňovaním.

## ČLÁNOK 89

## Rozsah pôsobnosti

1. Táto kapitola sa vzťahuje na prípravu, prijímanie a uplatňovanie všetkých noriem, technických predpisov a postupov posudzovania zhody, ktoré môžu mať vplyv na obchod s tovarom medzi zmluvnými stranami.
2. Táto kapitola sa neuplatňuje na:
  - a) obchodné špecifikácie vypracované štátnymi orgánmi na účely požiadaviek týchto orgánov na výrobu alebo spotrebu alebo

b) sanitárne a fyto-sanitárne opatrenia, ktoré patria do rozsahu pôsobnosti kapitoly 3 tejto hlavy.

3. Prílohy k tejto kapitole sa okrem tejto kapitoly uplatňujú v súvislosti s výrobkami, ktoré patria do rozsahu pôsobnosti uvedených príloh. Žiadne ustanovenie v prílohe k tejto kapitole, podľa ktorého sa má niektorá medzinárodná norma, orgán alebo organizácia považovať za príslušnú alebo uznávať ako príslušná, nebráni tomu, aby sa norma vypracovaná akýmkoľvek iným orgánom alebo organizáciou uznávala ako príslušná medzinárodná norma podľa článku 91 ods. 4 a 5.

## ČLÁNOK 90

### Vzťah k Dohode o technických prekážkach obchodu

1. Články 2 až 9 Dohody TBT a prílohy 1 a 3 k Dohode TBT sa *mutatis mutandis* začleňujú do tejto dohody a stávajú sa jej súčasťou.
2. Pojmy uvedené v tejto kapitole a v prílohách k tejto kapitole majú rovnaký význam, ako majú v Dohode TBT.



## ČLÁNOK 91

## Technické predpisy

1. Každá zmluvná strana vykonáva posúdenia vplyvu plánovaných technických predpisov v súlade so svojimi príslušnými pravidlami a postupmi. V súvislosti s pravidlami a postupmi uvedenými v tomto odseku a v odseku 8 sa môžu stanoviť výnimky.
2. Každá zmluvná strana posudzuje dostupné regulačné a neregulačné alternatívy k navrhovaným technickým predpisom, ktoré môžu splniť legitímne ciele zmluvnej strany, v súlade s článkom 2 ods. 2.2 Dohody TBT.
3. Každá zmluvná strana používa príslušné medzinárodné normy ako základ pre svoje technické predpisy s výnimkou prípadov, keď môže preukázať, že by takéto medzinárodné normy boli neúčinným alebo nevhodným prostriedkom na dosiahnutie sledovaných legitímnych cieľov.
4. Medzinárodné normy vypracované Medzinárodnou organizáciou pre normalizáciu (ISO), Medzinárodnou elektrotechnickou komisiou (IEC), Medzinárodnou telekomunikačnou úniou (ITU) a Komisiou Codex Alimentarius (Codex) sú príslušné medzinárodné normy v zmysle článku 2, článku 5 a prílohy 3 k Dohode TBT.

5. Norma vypracovaná inými medzinárodnými organizáciami sa tiež môže považovať za príslušnú medzinárodnú normu v zmysle článku 2, článku 5 a prílohy 3 k Dohode TBT za predpokladu, že:
- a) ju vypracoval normalizačný orgán, ktorý sa snaží dosiahnuť konsenzus, a to buď:
    - i) medzi národnými delegáciami zúčastnených členov WTO zastupujúcimi všetky vnútroštátne normalizačné orgány na ich území, ktoré prijali alebo plánujú prijať normy v predmetnej oblasti, ktorej sa týka medzinárodná normalizačná činnosť, alebo
    - ii) medzi vládnymi orgánmi zúčastnených členov WTO; a
  - b) bola vypracovaná v súlade s rozhodnutím Výboru WTO pre technické prekážky obchodu o zásadách pre vypracovanie medzinárodných noriem, usmernení a odporúčaní v súvislosti s článkami 2 a 5 a prílohou 3 k Dohode TBT<sup>1</sup>.
6. Ak zmluvná strana nepoužije medzinárodné normy ako základ pre technický predpis, na žiadosť druhej zmluvnej strany určí všetky podstatné odchýlky od príslušnej medzinárodnej normy a vysvetlí dôvody, pre ktoré sa tieto normy považovali za nevhodné alebo neúčinné na sledovaný cieľ, a poskytne vedecké alebo technické dôkazy, na ktorých je toto posúdenie založené.

---

<sup>1</sup> G/TBT/9, 13. novembra 2000, príloha 4.

7. Každá zmluvná strana preskúma svoje technické predpisy, aby zvýšila ich konvergenciu s príslušnými medzinárodnými normami, pričom okrem iného vezme do úvahy aj najnovší vývoj v príslušných medzinárodných normách alebo všetky zmeny okolností, ktoré viedli k odchýlke od akýchkoľvek príslušných medzinárodných noriem.

8. V súlade so svojimi príslušnými pravidlami a postupmi a bez toho, aby bola dotknutá hlava X tohto okruhu, každá zmluvná strana pri príprave významných technických predpisov, ktoré môžu mať podstatný vplyv na obchod, zabezpečí, aby existovali postupy, ktoré umožňujú osobám vyjadrovať svoj názor v rámci verejnej konzultácie, s výnimkou prípadov, keď dochádza k vzniku alebo riziku vzniku naliehavých problémov v oblasti bezpečnosti, zdravia, životného prostredia alebo národnej bezpečnosti. Každá zmluvná strana umožňuje osobám druhej zmluvnej strany zúčastňovať sa na takýchto konzultáciách za podmienok, ktoré nie sú menej výhodné ako podmienky poskytované jej vlastným štátnym príslušníkom, a uverejňuje výsledky týchto konzultácií.

## ČLÁNOK 92

### Normy

1. Každá zmluvná strana vyzve normalizačné orgány zriadené na svojom území, ako aj regionálne normalizačné orgány, ktorých členom je zmluvná strana alebo normalizačné orgány usadené na jej území, aby:

- a) sa v rámci možností daných ich zdrojmi zúčastňovali na vypracúvaní medzinárodných noriem príslušnými medzinárodnými normalizačnými orgánmi;

- b) využívali príslušné medzinárodné normy ako základ pre normy, ktoré vypracúvajú, okrem prípadov, keď by takéto medzinárodné normy boli neúčinné alebo nevhodné, napríklad z dôvodu nedostatočnej úrovne ochrany alebo zásadných klimatických alebo geografických faktorov alebo zásadných technologických problémov;
  - c) sa vyhýbali duplicitám alebo prekryviam s činnosťou medzinárodných normalizačných orgánov;
  - d) v pravidelných intervaloch preskúmali vnútroštátne a regionálne normy, ktoré nie sú založené na príslušných medzinárodných normách, s cieľom zvyšovať ich konvergenciu s príslušnými medzinárodnými normami;
  - e) spolupracovali s príslušnými normalizačnými orgánmi druhej zmluvnej strany v rámci medzinárodných normalizačných činností, a to aj prostredníctvom spolupráce v rámci medzinárodných normalizačných orgánov alebo na regionálnej úrovni;
  - f) podporovali dvojstrannú spoluprácu s normalizačnými orgánmi druhej zmluvnej strany a
  - g) vymieňali si informácie medzi normalizačnými orgánmi.
2. Zmluvné strany si vymieňajú informácie:
- a) o tom, ako využívajú normy na podporu technických predpisov, a
  - b) o svojich príslušných normalizačných procesoch, ako aj o rozsahu, v akom využívajú medzinárodné, regionálne alebo subregionálne normy ako základ pre svoje vnútroštátne normy.

3. Keď sa v návrhu technického predpisu alebo v rámci postupu posudzovania zhody stanú normy povinnými prostredníctvom začlenenia alebo odkazu, uplatňujú sa povinnosti týkajúce sa transparentnosti stanovené v článku 94 a v článku 2 alebo 5 Dohody TBT.

## ČLÁNOK 93

### Posudzovanie zhody

1. Článok 91 o príprave, prijímaní a uplatňovaní technických predpisov sa *mutatis mutandis* uplatňuje aj na postupy posudzovania zhody.
2. Ak zmluvná strana požaduje posúdenie zhody ako pozitívnu záruku, že výrobok je v súlade s technickým predpisom:
  - a) zvolí si postupy posudzovania zhody, ktoré sú úmerné súvisiacim rizikám, ktoré sa určujú na základe posúdenia rizika;
  - b) považuje za dôkaz zhody s technickými predpismi používanie vyhlásenia dodávateľa o zhode, t. j. vyhlásenie o zhode vydané výrobcom na jeho výhradnú zodpovednosť bez povinného posúdenia treťou stranou, ako záruky zhody spomedzi možností preukázania zhody s technickými predpismi;

- c) na požiadanie druhej zmluvnej strany poskytuje informácie o kritériách používaných na výber postupov posudzovania zhody pre konkrétne výrobky.
3. Ak zmluvná strana požiada tretiu stranu o posúdenie zhody ako pozitívnej záruky toho, že výrobok vyhovuje technickému predpisu, a nevyhradila túto úlohu štátnemu orgánu uvedenému v odseku 4:
- a) používa akreditáciu, ak je to vhodné, ako prostriedok na preukázanie technickej spôsobilosti na kvalifikáciu orgánov posudzovania zhody. Bez toho, aby bolo dotknuté právo na stanovenie požiadaviek na orgány posudzovania zhody, každá zmluvná strana uznáva dôležitú úlohu, ktorú môže pri kvalifikovaní orgánov posudzovania zhody zohrávať akreditácia na základe právomoci delegovanej štátom a na nekomerčnom základe;
- b) pri akreditácii a posudzovaní zhody používa príslušné medzinárodné normy;
- c) vyzýva akreditačné orgány a orgány posudzovania zhody so sídlom na jej území, aby sa pripojili ku všetkým príslušným platným medzinárodným dohodám alebo dohovorom na harmonizáciu alebo uľahčenie uznávania výsledkov posudzovania zhody;
- d) ak zmluvná strana povolí vykonávanie postupov posudzovania zhody, ktoré sa vyžadujú na účely uvedenia výrobku na trh, dvom alebo viacerým orgánom posudzovania zhody, zabezpečí, aby si hospodárske subjekty mohli vyberať medzi orgánmi posudzovania zhody určenými orgánmi zmluvnej strany pre konkrétny výrobok alebo súpravu výrobkov;

- e) zabezpečí, aby orgány posudzovania zhody boli všeobecne nezávislé od výrobcov, dovozcov a hospodárskych subjektov a aby nedochádzalo ku konfliktom záujmov medzi akreditačnými orgánmi a orgánmi posudzovania zhody;
- f) umožňuje orgánom posudzovania zhody využívať subdodávateľov na vykonávanie skúšok alebo inšpekcií týkajúcich sa posudzovania zhody vrátane subdodávateľov so sídlom na území druhej zmluvnej strany a môže požadovať, aby subdodávatelia spĺňali rovnaké požiadavky, ktoré musí spĺňať samotný orgán posudzovania zhody na vykonávanie takýchto skúšok alebo kontrol, a
- g) na jednom webovom sídle uverejňuje zoznam orgánov, ktoré poverila vykonávaním takéhoto posudzovania zhody, a príslušné informácie o rozsahu poverenia každého z nich.

4. Nič v tomto článku nebráni zmluvnej strane požadovať, aby posudzovanie zhody týkajúce sa konkrétnych výrobkov vykonávali jej určené orgány štátnej správy. Ak zmluvná strana požaduje vykonanie posúdenia zhody svojimi určenými štátnymi orgánmi, daná zmluvná strana:

- a) obmedzuje poplatky za posudzovanie zhody na približné náklady na poskytované služby, pričom na žiadosť žiadateľa o posúdenie zhody vysvetlí, akým spôsobom sú všetky poplatky, ktoré za takéto posudzovanie zhody ukladá, obmedzené na približné náklady na poskytované služby, a
- b) sprístupňuje verejnosti informácie o poplatkoch za posudzovanie zhody.

5. Bez ohľadu na odseky 2 až 4 každá zmluvná strana prijíma vyhlásenie dodávateľa o zhode ako doklad o zhode s jej technickými predpismi v tých oblastiach výrobkov, pri ktorých takto postupuje k dátumu nadobudnutia platnosti tejto dohody.
6. Každá zmluvná strana na informačné účely uverejňuje a vedie zoznam oblastí výrobkov uvedených v odseku 5 spolu s odkazmi na uplatniteľné technické predpisy.
7. Bez ohľadu na odsek 5 môže ktorákoľvek zmluvná strana zavádzať požiadavky na povinné skúšanie alebo certifikáciu treťou stranou pre oblasti výrobkov uvedené v uvedenom odseku, ak sú takéto požiadavky opodstatnené z dôvodu legitímnych cieľov a sú úmerné účelu, aby dovážajúca zmluvná strana získala primeranú dôveru, že výrobky vyhovujú uplatniteľným technickým predpisom alebo normám, pričom sa berú do úvahy riziká, ktoré by mohli vyplývať z absencie zhody.
8. Zmluvná strana, ktorá navrhuje zaviesť postupy posudzovania zhody uvedené v odseku 7, informuje o tom v skorom štádiu druhú zmluvnú stranu a pri príprave každého takéhoto postupu posudzovania zhody berie do úvahy pripomienky druhej zmluvnej strany.



## ČLÁNOK 94

## Transparentnosť

1. Okrem prípadov, keď vzniknú, alebo hrozí, že vzniknú naliehavé problémy v oblasti bezpečnosti, zdravia, ochrany životného prostredia alebo národnej bezpečnosti, umožňuje každá zmluvná strana druhej zmluvnej strane predkladať písomné pripomienky k oznámeným navrhovaným technickým predpisom a postupom posudzovania zhody v lehote najmenej 60 dní od dátumu zaslania oznámenia o takýchto predpisoch alebo postupoch do centrálného registra oznámení WTO. Zmluvná strana ústretovo zväží odôvodnenú žiadosť o predĺženie tejto lehoty na predkladanie pripomienok.
2. Každá zmluvná strana poskytuje spolu s oznámením elektronickú verziu celého oznamovaného textu. V prípade, že oznámený text nie je v jednom z úradných jazykov WTO, oznamujúca zmluvná strana poskytne podrobný a komplexný opis obsahu opatrenia vo formáte oznámenia WTO.
3. Ak zmluvná strana dostane písomné pripomienky k navrhovanému technickému predpisu alebo postupu posudzovania zhody od druhej zmluvnej strany:
  - a) na požiadanie druhej zmluvnej strany prediskutuje písomné pripomienky za účasti svojho príslušného regulačného orgánu v čase, keď je možné vziať ich do úvahy, a
  - b) písomne odpovie na pripomienky najneskôr do dátumu uverejnenia technického predpisu alebo postupu posudzovania zhody.

4. Každá zmluvná strana sa usiluje uverejniť na webovom sídle svoje odpovede na pripomienky, ktoré dostane po oznámení uvedenom v odseku 1, a to najneskôr v deň uverejnenia prijatého technického predpisu alebo postupu posudzovania zhody.
5. Každá zmluvná strana poskytne na požiadanie druhej zmluvnej strany informácie o cieľoch, právnom základe a dôvodoch akéhokoľvek technického predpisu alebo postupu posudzovania zhody, ktoré zmluvná strana prijala alebo navrhuje prijať.
6. Každá zmluvná strana zabezpečí, aby technické predpisy a postupy posudzovania zhody, ktoré prijala, boli uverejnené na webovom sídle, ktoré je dostupné zdarma.
7. Každá zmluvná strana poskytuje informácie o prijatí a nadobudnutí platnosti technických predpisov alebo postupov posudzovania zhody a prijatých konečných textoch prostredníctvom dodatku k pôvodnému oznámeniu pre WTO.
8. Každá zmluvná strana necháva primerané časové rozpätie medzi uverejnením technických predpisov a nadobudnutím ich účinnosti, aby sa hospodárskym subjektom druhej zmluvnej strany poskytol čas na prispôbenie sa. „Primerané časové rozpätie“ je obdobie najmenej šiestich mesiacov okrem prípadov, keď by takáto lehota bola neúčinná z hľadiska plnenia sledovaných legitímnych cieľov.
9. Zmluvná strana ústretovo zváži odôvodnenú žiadosť druhej zmluvnej strany, ktorú dostala pred koncom obdobia na pripomienkovanie stanoveného v odseku 1, o predĺženie časového obdobia medzi prijatím technického predpisu a nadobudnutím jeho účinnosti okrem prípadov, keď by oneskorenie bolo neúčinné z hľadiska plnenia sledovaných legitímnych cieľov.

10. Každá zmluvná strana zabezpečí, aby informačné centrum zriadené v súlade s článkom 10 Dohody TBT poskytovalo informácie a odpovede v niektorom z úradných jazykov WTO na primerané otázky od druhej zmluvnej strany alebo od zainteresovaných osôb druhej zmluvnej strany týkajúce sa prijatých technických predpisov a postupov posudzovania zhody.

## ČLÁNOK 95

### Značenie a označovanie

1. Technické predpisy zmluvnej strany môžu obsahovať povinné požiadavky na značenie alebo označovanie alebo sa nimi výlučne zaoberať. V takýchto prípadoch sa na tieto technické predpisy vzťahujú zásady uvedené v článku 2 ods. 2.2 Dohody TBT.
2. Ak zmluvná strana požaduje povinné značenie alebo označovanie výrobkov, uplatňujú sa všetky tieto podmienky:
  - a) požaduje iba informácie, ktoré sú relevantné pre spotrebiteľov alebo používateľov výrobku, alebo informácie, ktoré svedčia o zhode výrobku s povinnými technickými požiadavkami;
  - b) nepožaduje žiadny predchádzajúci súhlas, registráciu ani certifikáciu štítkov či značení výrobkov, ani žiadne úhrady poplatkov ako predpoklad na uvedenie výrobkov na svoj trh, ktoré inak spĺňajú jej povinné technické požiadavky, pokiaľ to nie je nevyhnutné so zreteľom na legitímne ciele;

- c) ak zmluvná strana vyžaduje od hospodárskych subjektov používanie jedinečného identifikačného čísla, vydá takéto číslo hospodárskym subjektom druhej zmluvnej strany bez zbytočného odkladu a na nediskriminačnom základe;
- d) pokiaľ informácie uvedené v bode i), ii) alebo iii) nie sú zavádzajúce, rozporuplné alebo máttuce vo vzťahu k informáciám, ktoré dovážajúca zmluvná strana požaduje o tovare, dovážajúca zmluvná strana povoľuje:
- i) informácie aj v iných jazykoch popri jazyku požadovanom v zmluvnej strane dovážajúcej tovar;
  - ii) medzinárodne akceptované nomenklatúry, piktogramy, symboly alebo grafické prvky a
  - iii) dodatočné informácie popri tých, ktoré sa vyžadujú v zmluvnej strane dovážajúcej tovar;
- e) akceptuje, aby sa označovanie vrátane dodatočného označovania alebo opráv označovania uskutočňovalo v colných skladoch alebo v iných určených oblastiach v krajine dovozu ako alternatíva k označovaniu v krajine pôvodu, pokiaľ sa nevyžaduje, aby sa takéto označovanie vykonávalo schválenými osobami z dôvodov verejného zdravia alebo bezpečnosti, a
- f) v prípadoch, keď sa domnieva, že legitímne ciele nebudú ohrozené, sa usiluje pred požadovaním štítkov alebo značiek, ktoré sa majú fyzicky pripojiť k výrobku, uprednostňovať využívanie dočasných alebo odstrániteľných štítkov, značiek či označení v sprievodnej dokumentácii.

## ČLÁNOK 96

Spolupráca v oblasti dohľadu nad trhom, bezpečnosti nepotravinových výrobkov a zhody

1. Zmluvné strany uznávajú význam spolupráce v oblasti dohľadu nad trhom, zhody a bezpečnosti nepotravinových výrobkov na uľahčenie obchodu a ochranu spotrebiteľov a ostatných používateľov a význam budovania vzájomnej dôvery založenej na výmene informácií.
2. S cieľom zaručiť nezávislé a nestranné fungovanie dohľadu nad trhom zmluvné strany zabezpečia:
  - a) oddelenie funkcií dohľadu nad trhom od funkcií posudzovania zhody a
  - b) neexistenciu akýchkoľvek záujmov, ktoré by ovplyvňovali nestrannosť orgánov dohľadu nad trhom pri výkone kontroly hospodárskych subjektov alebo dohľadu nad nimi.
3. Zmluvné strany spolupracujú a vymieňajú si informácie v oblasti bezpečnosti nepotravinových výrobkov a zhody, ktoré môžu zahŕňať najmä:
  - a) činnosti a opatrenia v oblasti dohľadu nad trhom a presadzovania práva;
  - b) metódy na posudzovanie rizika a skúšky výrobkov;
  - c) koordinované stiahnutie výrobkov z používania alebo iné podobné opatrenia;

- d) vedecké, technické a regulačné záležitosti zamerané na zlepšenie bezpečnosti a zhody nepotravinových výrobkov;
- e) vznikajúce problémy podstatného významu pre zdravie a bezpečnosť;
- f) činnosti súvisiace s normalizáciou;
- g) výmeny úradníkov.

4. Rada pre partnerstvo vynakladá všetko úsilie, aby sa do prílohy 16 čo najskôr zaviedlo, v ideálnom prípade do šiestich mesiacov od nadobudnutia platnosti tejto dohody, ustanovenie o pravidelnej výmene informácií medzi systémom na rýchlu výmenu informácií o nebezpečných nepotravinových výrobkoch (RAPEX) alebo jeho nástupcom a databázou týkajúcou sa dohľadu nad trhom a bezpečnosti výrobkov zriadenou podľa všeobecných predpisov o bezpečnosti výrobkov z roku 2005 alebo jej nástupcom o bezpečnosti nepotravinových výrobkov a súvisiacich ochranných, reštriktívnych a nápravných opatreniach.

V dojednaní sa stanovujú spôsoby, v rámci ktorých:

- a) Únia poskytne Spojenému kráľovstvu vybrané informácie zo svojho systému RAPEX alebo jeho nástupcu, ako sa uvádza v smernici Európskeho parlamentu a Rady 2001/95/ES z 3. decembra 2001 o všeobecnej bezpečnosti výrobkov alebo v nástupníckom dokumente;

- b) Spojené kráľovstvo poskytne Únii vybrané informácie zo svojej databázy týkajúcej sa dohľadu nad trhom a bezpečnosti výrobkov zriadenej podľa všeobecných predpisov o bezpečnosti výrobkov z roku 2005 alebo ich nástupníckych dokumentov a
  - c) zmluvné strany sa navzájom informujú o všetkých následných akciách a opatreniach prijatých v reakcii na vymenené informácie.
5. Rada pre partnerstvo môže v prílohe 17 zaviesť ustanovenie o pravidelnej výmene informácií, a to aj elektronickými prostriedkami, o opatreniach prijatých v súvislosti s inými nevyhovujúcimi nepotravinovými výrobkami, než sú tie, na ktoré sa vzťahuje odsek 4.
6. Každá zmluvná strana využíva informácie získané podľa odsekov 3, 4 a 5 výlučne na účely ochrany spotrebiteľov, zdravia, bezpečnosti alebo životného prostredia.
7. Každá zmluvná strana zaobchádza s informáciami získanými podľa odsekov 3, 4 a 5 ako s dôvernými.
8. V ustanoveniach uvedených v odsekoch 4 a 5 sa určuje druh informácií, ktoré sa majú vymieňať, spôsoby výmeny a uplatňovanie pravidiel ochrany dôverných údajov a ochrany osobných údajov. Rada pre partnerstvo má právomoc prijímať rozhodnutia s cieľom stanoviť alebo zmeniť ustanovenia uvedené v prílohách 16 a 17.

9. Na účely tohto článku „dohľad nad trhom“ sú činnosti vykonávané a opatrenia prijímané orgánmi dohľadu nad trhom a orgánmi presadzovania práva vrátane činností vykonávaných a opatrení prijímaných v spolupráci s hospodárskymi subjektmi, a to podľa postupov zmluvnej strany, ktoré jej umožňujú monitorovať alebo riešiť bezpečnosť výrobkov a ich zhodu s požiadavkami stanovenými v jej zákonoch a iných právnych predpisoch.

10. Každá zmluvná strana zabezpečí, aby boli všetky opatrenia prijaté jej orgánmi dohľadu nad trhom a orgánmi presadzovania práva týkajúce sa stiahnutia výrobku dovezeného z územia druhej zmluvnej strany z trhu, jeho spätného prevzatia alebo zákazu či obmedzenia jeho prístupnosti na trhu z dôvodov jeho nesúladu s platnými právnymi predpismi primerané a uvedie presné dôvody, na ktorých sa opatrenie zakladá, pričom ich neodkladne oznámi príslušnému hospodárskemu subjektu.

## ČLÁNOK 97

### Technické rokovania

1. Ak sa zmluvná strana domnieva, že návrh alebo navrhovaný technický predpis alebo postup posudzovania zhody druhej zmluvnej strany môže mať značný vplyv na obchod medzi zmluvnými stranami, môže požiadať o technické rokovania o tejto veci. Žiadosť sa druhej zmluvnej strane podáva písomne a uvádza sa v nej:

a) sporné opatrenie;



- b) ustanovenia tejto kapitoly alebo prílohy k tejto kapitole, ktorých sa obavy týkajú, a
- c) dôvody žiadosti vrátane opisu obáv žiadajúcej strany, pokiaľ ide o opatrenie.

2. Zmluvná strana doručí svoju žiadosť kontaktnému miestu druhej zmluvnej strany určenému podľa článku 99.

3. Na žiadosť ktorejkoľvek zmluvnej strany sa zmluvné strany stretnú, aby do 60 dní od dátumu žiadosti osobne alebo prostredníctvom videokonferencie či telekonferencie prerokovali obavy vyjadrené v žiadosti, a usilujú sa o čo najrýchlejšie vyriešenie záležitosti. Ak sa žiadajúca zmluvná strana domnieva, že záležitosť je naliehavá, môže požiadať, aby sa akékoľvek stretnutie uskutočnilo v kratšom časovom rámci. V takýchto prípadoch odpovedajúca zmluvná strana ústretovo zväží takúto žiadosť.

## ČLÁNOK 98

### Spolupráca

1. Zmluvné strany môžu spolupracovať v oblasti technických predpisov, noriem a postupov posudzovania zhody, ak je to v ich spoločnom záujme a bez toho, aby tým bola dotknutá autonómia prijímania ich rozhodnutí a ich príslušných právnych poriadkov. Osobitný výbor v oblasti obchodu pre technické prekážky obchodu si môže vymieňať názory so zreteľom na činnosti spolupráce vykonávané podľa tohto článku alebo podľa príloh k tejto kapitole.

2. Na účely odseku 1 sa zmluvné strany usilujú stanoviť, rozvíjať a podporovať činnosti spolupráce v spoločnom záujme. Tieto činnosti sa môžu týkať najmä:
- a) výmeny informácií, skúseností a údajov súvisiacich s technickými predpismi, normami a postupmi posudzovania zhody;
  - b) zabezpečenia efektívnej interakcie a spolupráce ich príslušných regulačných orgánov na medzinárodnej, regionálnej alebo vnútroštátnej úrovni;
  - c) podľa možnosti výmeny informácií o medzinárodných dohodách a mechanizmoch týkajúcich sa technických prekážok obchodu, na ktorých sa zmluvná strana alebo obe zmluvné strany zúčastňujú, a
  - d) zavedenia iniciatív zameraných na uľahčenie obchodu alebo účasti na nich.
3. Na účely tohto článku a ustanovení o spolupráci podľa príloh k tejto kapitole koná Európska komisia v mene Únie.

## ČLÁNOK 99

### Kontaktné miesta

1. Každá zmluvná strana po nadobudnutí platnosti tejto dohody určí kontaktné miesto na účely vykonávania tejto kapitoly a oznámi druhej zmluvnej strane kontaktné údaje daného kontaktného miesta vrátane informácií o príslušných úradníkoch. Zmluvné strany si navzájom bezodkladne oznamujú každú zmenu týchto kontaktných údajov.
2. Kontaktné miesto poskytuje všetky informácie alebo vysvetlenia, ktoré požaduje kontaktné miesto druhej zmluvnej strany o vykonávaní tejto kapitoly, a to v primeranej lehote a, pokiaľ je to možné, do 60 dní od dátumu prijatia žiadosti.

## ČLÁNOK 100

### Osobitný výbor v oblasti obchodu pre technické prekážky obchodu

Osobitný výbor v oblasti obchodu pre technické prekážky obchodu dohliada na vykonávanie a fungovanie tejto kapitoly a jej príloh a ak je to možné, bezodkladne objasňuje a rieši každú otázku, ktorú vzniesla niektorá zmluvná strana v súvislosti s vypracúvaním, prijímaním alebo uplatňovaním technických predpisov, noriem a postupov posudzovania zhody podľa tejto kapitoly alebo Dohody TBT.

## KAPITOLA 5

## COLNÉ ZÁLEŽITOSTI A UĽAHČENIE OBCHODU

## ČLÁNOK 101

## Cieľ

Cieľom tejto kapitoly je:

- a) posilňovať spoluprácu medzi zmluvnými stranami v oblasti colných záležitostí a uľahčenia obchodu a podporovať alebo udržiavať, ak je to potrebné, primerané úrovne súladu ich colných predpisov a postupov s cieľom zabezpečiť, aby príslušné právne predpisy a postupy, ako aj administratívne kapacity príslušných správnych orgánov, plnili ciele podpory uľahčenia obchodu a súčasne zaisťovali účinnú colnú kontrolu a účinné presadzovanie colných predpisov a zákonov a iných právnych predpisov týkajúcich sa obchodu, náležitú ochranu bezpečnosti a ochrany občanov, ako aj dodržiavanie zákazov a obmedzení a finančných záujmov zmluvných strán;
- b) posilňovať administratívnu spoluprácu medzi zmluvnými stranami v oblasti DPH a vzájomnej pomoci pri pohľadávkach vyplývajúcich z daní a poplatkov;

- c) zabezpečiť, aby právne predpisy každej zmluvnej strany boli nediskriminačné a aby colné režimy boli založené na používaní moderných metód a účinných kontrol na boj proti podvodom a na podporu zákonného obchodu, a
- d) zabezpečiť, aby neboli nijakým spôsobom ohrozené legitímne ciele verejnej politiky, a to ani v súvislosti s bezpečnosťou, ochranou a bojom proti podvodom.

## ČLÁNOK 102

### Vymedzenie pojmov

Na účely tejto kapitoly a prílohy 18 a Protokolu o vzájomnej administratívnej pomoci v colných záležitostiach a Protokolu o administratívnej spolupráci a boji proti podvodom v oblasti dane z pridanej hodnoty a o vzájomnej pomoci pri vymáhaní pohľadávok vyplývajúcich z daní a poplatkov sa uplatňuje toto vymedzenie pojmov:

- a) „Dohoda o kontrole pred odoslaním“ je Dohoda o kontrole pred odoslaním obsiahnutá v prílohe 1A k Dohode o založení WTO;
- b) „Dohovor ATA a Istanbulský dohovor“ sú Colný dohovor o karnete ATA na dočasné použitie tovaru podpísaný v Bruseli 6. decembra 1961 a Istanbulský dohovor o prepustení tovaru do režimu dočasného použitia podpísaný 26. júna 1990;

- c) „Dohovor o spoločnom tranzitnom režime“ je Dohovor z 20. mája 1987 o spoločnom tranzitnom režime;
- d) „model colných údajov WCO“ je knižnica dátových komponentov a elektronických vzorových dokumentov na výmenu obchodných údajov a zostavovanie medzinárodných noriem týkajúcich sa údajov a informácií používaných pri uplatňovaní regulačných opatrení a kontrol v globálnom obchode, ktorú priebežne uverejňuje projektový tím pre model údajov Svetovej colnej organizácie (WCO);
- e) „colné predpisy“ sú akékoľvek právne alebo regulačné ustanovenia uplatniteľné na území ktorejkoľvek zmluvnej strany, ktorými sa upravuje vstup alebo dovoz tovaru, výstup alebo vývoz tovaru, tranzit tovaru a jeho umiestňovanie do iného colného režimu vrátane opatrení zákazu, obmedzenia a kontroly;
- f) „informácie“ sú akékoľvek údaje, dokument, obrázok, správa, oznámenie alebo overená kópia v akomkoľvek formáte vrátane elektronického, bez ohľadu na to, či sú v spracovanej alebo zanalyzovanej forme;
- g) „osoba“ je akákoľvek osoba vymedzená v článku 512 písm. l)<sup>1</sup>;
- h) „rámec SAFE“ je rámec SAFE noriem na zabezpečenie a uľahčenie globálneho obchodu, ktorý prijala Svetová colná organizácia na svojom zasadnutí v júni 2005 v Bruseli a ktorý sa z času na čas aktualizuje, a

---

<sup>1</sup> V záujme väčšej istoty je potrebné uviesť, že najmä na účely tejto kapitoly sa pojem „osoba“ chápe ako zahŕňajúci akékoľvek združenie osôb, ktoré nemá právne postavenie právnickej osoby, ale v zmysle platných právnych predpisov je uznané ako subjekt spôsobilý vykonávať právne úkony.

- i) „Dohoda WTO o uľahčení obchodu“ je Dohoda o uľahčení obchodu tvoriaca prílohu k protokolu, ktorým sa mení Dohoda o založení WTO (rozhodnutie z 27. novembra 2014).

## ČLÁNOK 103

### Spolupráca v colnej oblasti

1. Príslušné orgány zmluvných strán spolupracujú v colných záležitostiach s cieľom podporiť ciele stanovené v článku 101, pričom berú do úvahy zdroje svojich príslušných orgánov. Na účely tejto hlavy sa uplatňuje Dohovor z 20. mája 1987 o zjednodušení formalít pri preprave tovaru.
2. Zmluvné strany rozvíjajú spoluprácu, a to aj v týchto oblastiach:
  - a) výmena informácií o colných predpisoch, vykonávaní colných predpisov a colných režimov, a to najmä v týchto oblastiach:
    - i) zjednodušenie a modernizácia colných režimov;
    - ii) uľahčenie tranzitov a prekládky;
    - iii) vzťahy s podnikateľskou komunitou a

- iv) bezpečnosť dodávateľského reťazca a riadenie rizika;
- b) spolupráca na colných aspektoch zabezpečenia a uľahčenia medzinárodného obchodného dodávateľského reťazca v súlade s rámcom SAFE;
- c) zvažovanie rozvoja spoločných iniciatív týkajúcich sa dovozu, vývozu a iných colných režimov vrátane technickej pomoci, ako aj smerom k zabezpečeniu účinných služieb pre podnikateľskú komunitu;
- d) posilňovanie vzájomnej spolupráce v colnej oblasti v medzinárodných organizáciách, ako sú WTO a WCO, a výmena informácií alebo diskusie s cieľom zastávať, kde je to možné, spoločné pozície v týchto medzinárodných organizáciách, ako aj v UNCTAD a EHK OSN;
- e) usilovanie sa o harmonizáciu svojich požiadaviek na údaje pri dovoze, vývoze a iných colných režimoch uplatňovaním spoločných noriem a údajových prvkov v súlade s modelom colných údajov WCO;
- f) posilňovanie vzájomnej spolupráce v oblasti techník riadenia rizika vrátane výmeny najlepších postupov a prípadne informácií o rizikách a výsledkov kontrol. Ak je to relevantné a vhodné, zmluvné strany zväžia aj vzájomné uznávanie techník riadenia rizika, noriem a kontrol v oblasti rizika a colných bezpečnostných opatrení; ak je to relevantné a vhodné, zmluvné strany môžu zväziť aj vypracovanie kľúčových kritérií a noriem v oblasti rizika, kontrolných opatrení a prioritných kontrolných oblastí;



- g) zavedenie vzájomného uznávania programov pre schválené hospodárske subjekty na zabezpečenie a uľahčenie obchodu;
- h) posilňovanie spolupráce medzi colnými a inými vládnyimi orgánmi alebo agentúrami v oblasti programov pre schválené hospodárske subjekty, ktoré možno dosiahnuť okrem iného dohodnutím sa na najprísnejších normách, uľahčením prístupu k výhodám a minimalizovaním nepotrebnéj duplicity;
- i) presadzovanie práv duševného vlastníctva colnými orgánmi vrátane výmeny informácií a najlepších postupov v colných operáciách so zameraním najmä na presadzovanie práv duševného vlastníctva;
- j) zachovanie zlučiteľných colných režimov v prípadoch, keď je to vhodné a praktické, vrátane používania jednotného colného dokladu na účely colného vyhlásenia a
- k) v relevantných a vhodných prípadoch a za podmienok, ktoré sa dohodnú, výmena určitých kategórií colných informácií medzi colnými orgánmi zmluvných strán prostredníctvom štruktúrovanej a pravidelnej komunikácie na účely zlepšenia riadenia rizika a účinnosti colných kontrol so zameraním na rizikový tovar, pokiaľ ide o výber príjmov alebo bezpečnosť a ochranu, a uľahčenie legitímneho obchodu; pri takýchto výmenách môže ísť o údaje z vývozných a dovozných vyhlásení týkajúce sa obchodu medzi zmluvnými stranami, pričom je možné prostredníctvom pilotných iniciatív preskúmať vypracovanie interoperabilných mechanizmov na zabránenie duplicítam pri predkladaní takýchto informácií. Výmenami podľa tohto písmena nie sú dotknuté výmeny informácií, ktoré sa môžu medzi zmluvnými stranami uskutočňovať na základe Protokolu o vzájomnej administratívnej pomoci v colných záležitostiach.

3. Bez toho, aby boli dotknuté iné formy spolupráce predpokladané v tejto dohode, colné orgány zmluvných strán si navzájom poskytujú vzájomnú administratívnu pomoc v záležitostiach, na ktoré sa vzťahuje táto kapitola, a to v súlade s Protokolom o vzájomnej administratívnej pomoci v colných záležitostiach.

4. Na akúkoľvek výmenu informácií medzi zmluvnými stranami podľa tejto kapitoly sa *mutatis mutandis* uplatňuje požiadavka dôvernosti a ochrany informácií stanovená v článku 12 Protokolu o vzájomnej administratívnej pomoci v colných záležitostiach, ako aj všetky požiadavky dôvernosti stanovené v právnych predpisoch zmluvných strán.

## ČLÁNOK 104

### Colné a iné právne predpisy a režimy súvisiace s obchodom

1. Každá zmluvná strana zabezpečí, aby jej colné ustanovenia a režimy:
  - a) boli v súlade s medzinárodnými nástrojmi a normami uplatniteľnými v oblasti ciel a obchodu vrátane Dohody WTO o uľahčení obchodu, podstatných prvkov revidovaného Kjótskeho dohovoru o zjednodušení a zladení colných režimov, Medzinárodného dohovoru o harmonizovanom systéme opisu a číselného označovania tovaru, ako aj rámca SAFE a modelu colných údajov WCO;

- b) poskytovali ochranu a uľahčenie zákonného obchodu s prihliadnutím na vývoj obchodných praktík prostredníctvom účinného presadzovania svojich zákonov a iných právnych predpisov, a to aj v prípade ich porušení, colných podvodov a pašovania, a prostredníctvom zabezpečenia súladu s legislatívnymi požiadavkami;
- c) boli založené na právnych predpisoch, ktoré sú primerané a nediskriminačné, vyhýbajú sa zbytočnému zaťaženiu hospodárskych subjektov, poskytujú ďalšie uľahčenie pre subjekty s vysokou úrovňou dodržiavania predpisov vrátane priaznivého zaobchádzania, pokiaľ ide o colné kontroly pred prepustením tovaru, a poskytujú záruky proti podvodom a nezákonným alebo škodlivým činnostiam pri súčasnom zaistení vysokej úrovne bezpečnosti a ochrany občanov, ako aj dodržiavanie zákazov a obmedzení a finančných záujmov zmluvných strán a
- d) obsahovali pravidlá, ktorými sa zabezpečí, že každá pokuta uložená za porušenie colných predpisov alebo procesných požiadaviek je primeraná a nediskriminačná a jej uloženie nebude mať za následok zbytočné preťahy.

Každá zmluvná strana by mala pravidelne revidovať svoje právne predpisy a colné režimy. Aj colné režimy by sa mali uplatňovať predvídateľným, dôsledným a transparentným spôsobom.

2. V záujme zlepšenia pracovných metód a zabezpečenia, aby sa v súvislosti s operáciami dodržiavali zásady nediskriminácie, transparentnosti, efektívnosti, integrity a zodpovednosti, každá zmluvná strana:

- a) zjednodušuje a reviduje požiadavky a formality, kedykoľvek je to možné, v záujme zabezpečenia rýchleho prepustenia a colného vybavenia tovaru;

- b) pracuje na ďalšom zjednodušení a normalizácii údajov a dokumentácie požadovaných colnými a inými orgánmi a
- c) podporuje koordináciu medzi všetkými pohraničnými agentúrami, a to tak interne, ako aj cezhranične, s cieľom uľahčiť cezhraničné spracúvanie a posilniť kontrolu pri zohľadnení spoločných hraničných kontrol tam, kde je to možné a vhodné.

## ČLÁNOK 105

### Prepustenie tovaru

1. Každá zmluvná strana prijme alebo zachová colné režimy, ktoré:
  - a) zaisťujú rýchle prepustenie tovaru v lehote, ktorá nie je dlhšia, než je potrebné na zabezpečenie dodržania jej zákonov a iných právnych predpisov;
  - b) zabezpečujú predbežné elektronické predkladanie a spracúvanie dokumentácie a akýchkoľvek ďalších požadovaných informácií pred príchodom tovaru, aby sa umožnilo rýchle prepustenie tovaru po jeho príchode, ak z analýzy rizika nevyplývalo žiadne riziko alebo ak sa nemajú vykonať žiadne náhodné ani iné kontroly;
  - c) umožňujú, ak je to vhodné a ak boli splnené nevyhnutné podmienky, prepustenie tovaru do voľného obehu na prvom mieste príchodu a

- d) umožňujú prepustenie tovaru pred konečným stanovením ciel, daní, poplatkov a platieb, ak sa takéto stanovenie neurobí pred alebo po príchode, alebo čo najskôr po príchode a za predpokladu, že boli splnené všetky ďalšie regulačné požiadavky.
2. Ako podmienku na takéto prepustenie môže každá zmluvná strana požadovať záruku na akúkoľvek sumu, ktorá ešte nie je stanovená, a to vo forme avalu, preddavku alebo iného vhodného nástroja stanoveného v jej zákonoch a iných právnych predpisoch. Takáto záruka nie je vyššia ako suma, ktorú zmluvná strana požaduje na zabezpečenie úhrady ciel, daní, poplatkov a platieb, ktoré sú v konečnom dôsledku splatné za tovar, na ktorý sa záruka vzťahuje. Záruka zanikne, ak sa už ďalej nevyžaduje.
3. Zmluvné strany zabezpečia, aby colné a iné orgány zodpovedné za hraničné kontroly a postupy týkajúce sa dovozu, vývozu a tranzitu tovaru vzájomne spolupracovali a koordinovali svoje činnosti s cieľom uľahčiť obchod a zrýchliť prepustenie tovaru.

## ČLÁNOK 106

### Zjednodušené colné režimy

1. Každá zmluvná strana sa usiluje o zjednodušenie svojich požiadaviek a formalít týkajúcich sa colných režimov s cieľom skrátiť čas a náklady na ne pre obchodníkov alebo hospodárske subjekty vrátane malých a stredných podnikov.

2. Každá zmluvná strana prijme alebo zachová opatrenia, ktoré obchodníkom alebo hospodárskym subjektom spĺňajúcim kritériá stanovené v jej zákonoch a iných právnych predpisoch umožňujú mať úžitok z ďalšieho zjednodušenia colných režimov. Také opatrenia môžu okrem iného zahŕňať:

- a) colné vyhlásenia obsahujúce obmedzený súbor údajov alebo podporných dokladov;
- b) pravidelné colné vyhlásenia na účely stanovenia a úhrady cla a daní zahŕňajúce viacero dovozov v rámci určitého obdobia po prepustení tovaru;
- c) samovymeriavanie a odklad platby cla a daní, až kým nebude daný dovezený tovar prepustený, a
- d) použitie záruky so zníženou sumou alebo výnimky z povinnosti poskytnúť záruku.

3. Ak sa zmluvná strana rozhodne niektoré z týchto opatrení prijať, zjednodušenia, ktoré ponúka, sa budú v prípadoch, keď to daná zmluvná strana považuje za vhodné a praktické, vzťahovať na základe jej zákonov a iných právnych predpisov na všetkých obchodníkov spĺňajúcich príslušné kritériá.

## ČLÁNOK 107

## Tranzit a prekládka

1. Na účely článku 20 sa uplatňuje Dohovor o spoločnom tranzitnom režime.
2. Každá zmluvná strana zabezpečí uľahčenie a účinnú kontrolu operácií prekládky a tranzitu cez svoje príslušné územie.
3. Každá zmluvná strana podporuje a vykonáva regionálne tranzitné dojednania s cieľom uľahčiť obchod v súlade s Dohovorom o spoločnom tranzitnom režime.
4. Každá zmluvná strana zabezpečí spoluprácu a koordináciu medzi všetkými dotknutými orgánmi a agentúrami na svojom príslušnom území, aby uľahčila dopravu v rámci tranzitu.
5. Každá zmluvná strana umožní, aby sa tovar určený na dovoz pohyboval na jej území pod colnou kontrolou z colného úradu vstupu do iného colného úradu na jej území, z ktorého by sa tovar prepustil, alebo kde by sa colne vybavil.

## ČLÁNOK 108

## Riadenie rizika

1. Každá zmluvná strana prijme alebo zachová systém riadenia rizika pre colné kontroly s cieľom znížiť pravdepodobnosť a vplyv udalosti, ktorá by zabránila správne uplatňovaniu colných predpisov, poškodila finančné záujmy zmluvných strán alebo predstavovala hrozbu pre bezpečnosť a ochranu zmluvných strán a ich obyvateľov, pre zdravie ľudí, zvierat alebo rastlín, pre životné prostredie alebo pre spotrebiteľov.
2. Colné kontroly, ktoré nie sú náhodné, sa primárne zakladajú na analýze rizika využitím techník elektronického spracúvania údajov.
3. Každá zmluvná strana navrhuje a uplatňuje riadenie rizika takým spôsobom, aby sa predchádzalo svojoľnej alebo neoprávnenej diskriminácii alebo skrytým obmedzeniam medzinárodného obchodu.
4. Každá zmluvná strana zameriava colné kontroly a iné príslušné hraničné kontroly na zásielky s vysokým rizikom a zrýchľuje prepustenie zásielok s nízkym rizikom. Každá zmluvná strana si takisto môže náhodne zvoliť zásielky na takéto kontroly ako súčasť svojho riadenia rizika.
5. Každá zmluvná strana vychádza pri riadení rizika z posúdenia rizika prostredníctvom vhodných kritérií selektívnosti.



## ČLÁNOK 109

## Audit po colnom konaní

1. S cieľom urýchliť prepustenie tovaru každá zmluvná strana prijme alebo zachová audit po colnom konaní, aby zabezpečila súlad s colnými a inými súvisiacimi zákonmi a predpismi.
2. Každá zmluvná strana vyberie osoby a zástupky na audity po colnom konaní spôsobom založeným na riziku, ktorý môže zahŕňať príslušné kritériá selektívnosti. Každá zmluvná strana vykonáva audity po colnom konaní transparentným spôsobom. Ak je do procesu auditu zapojená osoba a dospelo sa ku konečným výsledkom, zmluvná strana bezodkladne informuje osobu, ktorej záznamy sú kontrolované, o výsledkoch, o jej právach a povinnostiach, ako aj o dôvodoch týchto výsledkov.
3. Informácie získané v rámci auditov po colnom konaní môžu byť použité pri ďalších správnych alebo súdnych konaniach.
4. Vždy, keď sa to považuje za praktické, zmluvné strany využívajú výsledky auditu po colnom konaní na účely riadenia rizika.

## ČLÁNOK 110

## Schválené hospodárske subjekty

1. Každá zmluvná strana zachová program partnerstva pre subjekty, ktoré spĺňajú kritériá uvedené v prílohe 18.
2. Zmluvné strany uznávajú svoje príslušné programy pre schválené hospodárske subjekty v súlade s prílohou 18.

## ČLÁNOK 111

## Uverejňovanie a dostupnosť informácií

1. Každá zmluvná strana zabezpečí, aby jej colné predpisy, ostatné zákony a iné právne predpisy týkajúce sa obchodu, ako aj všeobecné administratívne postupy a relevantné informácie všeobecnej povahy týkajúce sa obchodu boli uverejňované a jednoducho dostupné každej zainteresovanej osobe ľahko dostupným spôsobom, a to primerane aj prostredníctvom internetu.

2. Každá zmluvná strana bezodkladne uverejňuje nové právne predpisy a všeobecné postupy týkajúce sa colných záležitostí a uľahčenia obchodu, a to čo najskôr pred nadobudnutím účinnosti všetkých týchto právnych predpisov a postupov, a bezodkladne uverejňuje všetky zmeny a výklady takýchto právnych predpisov a postupov. Takéto informácie zahŕňajú:

- a) príslušné oznámenia administratívnej povahy;
- b) dovozné, vývozné a tranzitné režimy (vrátane režimov v prístavoch, na letiskách a iných miestach vstupu) a požadované formuláre a dokumenty;
- c) uplatňované sadzby ciel a daní akéhokoľvek druhu uložené na dovoz alebo vývoz alebo v súvislosti s nimi;
- d) poplatky a platby uložené vládnymi agentúrami alebo v ich mene za dovoz, vývoz alebo tranzit alebo v súvislosti s nimi;
- e) pravidiel zatriedenia alebo určovania hodnoty výrobkov na colné účely;
- f) všeobecne uplatniteľné zákony, iné právne predpisy a správne predpisy týkajúce sa pravidiel pôvodu;
- g) obmedzenia alebo zákazy v oblasti dovozu, vývozu alebo tranzitu;
- h) sankčné ustanovenia proti porušovaniu dovozných, vývozných alebo tranzitných formalít;

- i) odvolacie konania;
  - j) dohody alebo ich časti s ktoroukoľvek krajinou alebo krajinami týkajúce sa dovozu, vývozu alebo tranzitu;
  - k) režimy týkajúce sa správy colných kvót;
  - l) prevádzkové hodiny a operačné postupy colných úradov v prístavoch a na hraničných priechodoch a
  - m) kontaktné miesta pre žiadosti o informácie.
3. Každá zmluvná strana zabezpečí, aby medzi uverejnením nových alebo zmenených právnych predpisov, postupov a poplatkov alebo platieb a nadobudnutím ich účinnosti bola primeraná lehota.
4. Každá zmluvná strana sprístupňuje prostredníctvom internetu:
- a) opis svojich dovozných, vývozných a tranzitných režimov vrátane odvolacích konaní, pričom informuje o praktických krokoch potrebných na dovoz, vývoz a tranzit;
  - b) formuláre a dokumenty potrebné na dovoz na územie tejto strany, vývoz z jej územia alebo tranzit cez jej územie a
  - c) kontaktné informácie o informačných miestach.

Každá zmluvná strana zabezpečuje neustálu aktuálnosť opisov, formulárov, dokumentov a informácií uvedených v prvom pododseku písm. a), b) a c).

5. Každá zmluvná strana zriadi alebo zachová jedno alebo viac informačných miest na časovo primerané reagovanie na otázky orgánov štátnej správy, obchodníkov a iných zainteresovaných strán v colných a iných záležitostiach týkajúcich sa obchodu. Zmluvné strany nevyžadujú zaplatenie poplatku za odpovede na otázky.

## ČLÁNOK 112

### Záväzná stanoviská

1. Každá zmluvná strana vydáva prostredníctvom svojich colných orgánov záväzná stanoviská na základe žiadosti hospodárskych subjektov, ktorými oznamuje zaobchádzanie, ktoré sa má poskytnúť príslušnému tovaru. Takéto stanoviská sa vydávajú v písomnej alebo elektronickej podobe v záväznej časovej lehote a obsahujú všetky potrebné informácie v súlade s právnymi predpismi vydávajúcej zmluvnej strany.

2. Záväzná stanoviská sú platné najmenej tri roky od dátumu začatia ich platnosti, pokiaľ sa nestane, že stanovisko prestalo byť v súlade s právnym predpisom, alebo pokiaľ sa nezmenili skutočnosti alebo okolnosti podporujúce pôvodné stanovisko.

3. Zmluvná strana môže odmietnuť vydať záväzné stanovisko, ak je otázka položená v žiadosti predmetom správneho alebo súdneho preskúmania, alebo ak sa žiadosť netýka zamýšľaného využívania záväzného stanoviska alebo zamýšľaného využívania colného režimu. Ak zmluvná strana odmietne vydať záväzné stanovisko, bezodkladne o tom písomne upovedomí žiadateľa, pričom uvedie relevantné skutočnosti a základ, o ktorý sa toto rozhodnutie opiera.

4. Každá zmluvná strana uverejňuje aspoň:

- a) požiadavky na podanie žiadosti o záväzné stanovisko vrátane informácií, ktoré sa majú poskytnúť, a formátu;
- b) lehotu, v rámci ktorej vydá záväzné stanovisko, a
- c) dĺžku obdobia, počas ktorého je záväzné stanovisko platné.

5. V prípade, že zmluvná strana záväzné stanovisko odvolá, zmení, zruší alebo vyhlási za neplatné, poskytne žiadateľovi písomné oznámenie, v ktorom uvedie relevantné skutočnosti a základ, o ktorý sa toto rozhodnutie opiera. Zmluvná strana záväzné stanovisko odvolá, zmení, zruší alebo vyhlási za neplatné so spätnou účinnosťou vtedy, ak stanovisko vychádzalo z neúplných, nesprávnych, nepravdivých alebo zavádzajúcich informácií.

6. Záväzné stanovisko vydané zmluvnou stranou je pre túto zmluvnú stranu vo vzťahu k žiadateľovi, ktorý oň požiadal, záväzné. Zmluvná strana môže stanoviť, že záväzné stanovisko je pre žiadateľa záväzné.

7. Každá zmluvná strana poskytne na písomnú žiadosť držiteľa preskúmanie záväzného stanoviska alebo rozhodnutia o jeho odvolaní, zmene alebo zrušení platnosti.

8. Každá zmluvná strana uverejňuje informácie o záväzných stanoviskách, pričom berie do úvahy potrebu ochrany osobných a obchodne dôverných informácií.

9. Záväzné stanoviská sa vydávajú so zreteľom na:

- a) nomenklatúrne zatriedenie tovaru;
- b) pôvod tovaru a
- c) akúkoľvek ďalšiu skutočnosť, na ktorej sa zmluvné strany môžu dohodnúť.

## ČLÁNOK 113

### Colní sprostredkovatelia

V colných ustanoveniach a režimoch zmluvnej strany sa nevyžaduje povinné využívanie colných sprostredkovateľov ani iných zástupcov. Každá zmluvná strana uverejňuje svoje opatrenia týkajúce sa využívania colných sprostredkovateľov. Každá zmluvná strana uplatňuje pri udeľovaní licencií colným sprostredkovateľom transparentné, nediskriminačné a primerané pravidlá.

## ČLÁNOK 114

## Kontroly pred odoslaním

Zmluvná strana nevyžaduje povinné používanie kontrol pred odoslaním, ako sa vymedzujú v Dohode WTO o kontrole pred odoslaním, ani žiadnej inej inšpekčnej činnosti vykonávanej súkromnými spoločnosťami na mieste určenia pred colným konaním.

## ČLÁNOK 115

## Preskúmanie a odvolanie

1. Každá zmluvná strana zabezpečí účinné, rýchle, nediskriminačné a ľahko dostupné konania, ktorými zaručí právo na odvolanie sa proti správnym opatreniam, stanoviskám a rozhodnutiam colných a iných orgánov, ktoré majú vplyv na dovoz alebo vývoz tovaru alebo na tovar v tranzite.
2. Konania uvedené v odseku 1 zahŕňajú:
  - a) správne odvolanie alebo preskúmanie správnym orgánom, ktorý je vyšší ako úradník alebo nezávislý od úradníka alebo úradu, ktorý rozhodnutie vydal, a
  - b) súdne odvolanie alebo preskúmanie rozhodnutia.



3. Každá zmluva strana zabezpečí, aby v prípade, že rozhodnutie o odvolaní alebo preskúmaní podľa odseku 2 písm. a) nebolo vydané v lehote stanovenej v jej zákonoch a iných právnych predpisoch alebo bez zbytočného odkladu, mal predkladateľ právo na ďalšie správne alebo súdne odvolanie alebo preskúmanie alebo akýkoľvek iný opravný prostriedok pred justičným orgánom podľa zákonov a iných právnych predpisov zmluvnej strany.

4. Každá zmluvná strana zabezpečí, aby sa predkladateľovi poskytlo zdôvodnenie správneho rozhodnutia tak, aby sa mu prípadne umožnilo využiť odvolacie konanie alebo konanie o preskúmaní.

## ČLÁNOK 116

### Vzťahy s podnikateľskou komunitou

1. Každá zmluvná strana uskutočňuje včasné a pravidelné konzultácie so zástupcami obchodu o legislatívnych návrhoch a všeobecných postupoch týkajúcich sa colných záležitostí a uľahčenia obchodu. Každá zmluvná strana na tento účel udržiava vhodné konzultácie medzi správami a podnikateľskou komunitou.

2. Každá zmluvná strana zabezpečí, aby jej colné a súvisiace požiadavky a konania naďalej spĺňali potreby obchodnej komunity, riadili sa osvedčenými postupmi a čo najmenej obmedzovali obchod.

## ČLÁNOK 117

## Dočasné použitie

1. Na účely tohto článku je „dočasné použitie“ colný režim, v rámci ktorého je možné určitý tovar (vrátane dopravných prostriedkov) prepraviť na colné územie s tým, že je podmienené oslobodením od úhrady dovozných ciel a daní a že sa naň neuplatňujú dovozné zákazy ani obmedzenia hospodárskeho charakteru, a to za podmienky, že tovar sa dováža na konkrétny účel a je určený na spätný vývoz v stanovenej lehote a bez toho, aby podstúpil akúkoľvek zmenu okrem bežného znehodnotenia spôsobeného jeho používaním.
2. Každá zmluvná strana udeľuje dočasné použitie s úplným podmieneným oslobodením od dovozných ciel a daní a bez uplatnenia dovozných obmedzení alebo zákazov hospodárskeho charakteru, ako je ustanovené v jej zákonoch a iných právnych predpisoch, pre tieto druhy tovaru:
  - a) tovar na vystavenie alebo na používanie na výstavách, veľtrhoch, stretnutiach alebo podobných podujatiach (tovar určený na vystavenie alebo predvedenie na podujatí; tovar určený na používanie v súvislosti s vystavením zahraničných výrobkov na podujatí; zariadenia vrátane tlmočnických zariadení, prístrojov na záznam zvuku a obrazu a filmy vzdelávacieho, vedeckého alebo kultúrneho charakteru určené na používanie na medzinárodných stretnutiach, konferenciách alebo kongresoch); výrobky získané neúmyselne počas podujatia z dočasne dovezeného tovaru v dôsledku predvádzania vystaveného stroja alebo prístroja;

- b) profesionálne vybavenie (vybavenie pre tlač, zvukové alebo televízne vysielanie, ktoré je potrebné pre zástupcov tlače, rozhlasových alebo televíznych organizácií navštevujúcich územie inej krajiny na účely spravodajstva, aby mohli prenášať alebo zaznamenávať materiál pre konkrétne programy; kinematografické vybavenie potrebné pre osobu, ktorá navštevuje územie inej krajiny, aby nakrútila konkrétny film alebo filmy; akékoľvek ďalšie vybavenie potrebné na výkon práce alebo predmetu činnosti osoby, ktorá navštevuje územie inej krajiny, aby vykonala stanovenú úlohu, pričom takéto vybavenie sa nesmie používať na priemyselnú výrobu alebo balenie tovaru ani (s výnimkou ručného náradia) na ťažbu prírodných zdrojov, na stavbu, opravu alebo údržbu budov alebo na zemné práce a podobné projekty; pomocné prístroje k uvedeným zariadeniam a príslušenstvo k nim); jednotlivé súčasti dovážané na opravu dočasne použitého profesionálneho vybavenia;
- c) tovar dovážaný v súvislosti s obchodnou operáciou, ale ktorého dovoz sám osebe nepredstavuje obchodnú operáciu (obaly, ktoré sa dovážajú naplnené a spätne vyvážajú prázdne alebo naplnené, alebo sa dovážajú prázdne a spätne vyvážajú naplnené; kontajnery, či už naplnené, alebo nenaplnené tovarom, a príslušenstvo a vybavenie pre dočasne použité kontajnery, ktoré sa buď dovážajú s kontajnerom, aby sa spätne vyviezli osobitne alebo s iným kontajnerom, alebo sa dovážajú osobitne, aby sa spätne vyviezli s kontajnerom, a súčasti určené na opravu kontajnerov s povolením na dočasné použitie; palety; vzorky; reklamné filmy; iný tovar dovážaný v súvislosti s obchodnou operáciou);

- d) tovar dovážaný v súvislosti s výrobnou operáciou (matice, bloky, dosky, formy, výkresy, plány, modely a iné podobné výrobky; prístroje na meranie, kontrolovanie a overovanie a iné podobné výrobky; špeciálne nástroje a prístroje dovážané na použitie počas výrobného procesu); náhradné výrobné prostriedky (nástroje, prístroje a stroje, ktoré zákazníkovi poskytuje dodávateľ alebo opravár, a to až do dodania alebo opravy podobného tovaru);
- e) tovar dovážaný výlučne na vzdelávacie, vedecké alebo kultúrne účely (vedecké vybavenie, pedagogický materiál, potreby pre námorníkov a akýkoľvek iný tovar dovážaný v súvislosti so vzdelávacími, vedeckými alebo kultúrnymi činnosťami); náhradné diely pre vedecké vybavenie a pedagogický materiál, ktorým bolo udelené dočasné použitie; nástroje osobitne určené na údržbu, overovanie, meranie alebo opravu takýchto zariadení;
- f) osobné veci (všetky predmety, nové alebo použité, ktoré cestujúci môže primerane potrebovať na osobné použitie počas cesty, so zohľadnením všetkých okolností cesty, s vylúčením akéhokoľvek tovaru dovážaného na obchodné účely); tovar dovezený na športové účely (športové potreby a iné predmety na použitie cestujúcimi pri športových súťažiach alebo prehlídkach alebo na tréning na území dočasného použitia);
- g) turistický propagačný materiál (tovar dovezený s cieľom povzbudiť verejnosť, aby navštívila inú cudziu krajinu, a to najmä aby sa zúčastnila na kultúrnych, náboženských, turistických, športových alebo odborných stretnutiach alebo zhromaždeniach, ktoré sa tam konajú);

- h) tovar dovážaný na humanitárne účely (zdravotnícke, chirurgické a laboratórne vybavenie a zásielky s humanitárnou pomocou, ako sú vozidlá a iné dopravné prostriedky, prikrývky, stany, prefabrikované domy alebo iný tovar základnej potreby zasielaný ako pomoc pre obeť živelných pohrôm alebo podobných katastrof) a
  - i) zvieratá dovážané na konkrétne účely (drezúra, tréning, chov, podkutie alebo váženie, veterinárna starostlivosť, skúšky (napr. s úmyslom kúpy), účasť na prehliadkach, výstavách, súťažiach alebo ukážkach, zábavné predstavenie (cirkusové zvieratá atď.), sprevádzanie na turistických cestách (vrátane spoločenských zvierat sprevádzajúcich cestujúcich), výkon funkcie (policajné psy alebo kone; vyhľadávacie psy, psy pre nevidiacich atď.), záchranné akcie, sezónny presun stád alebo presun na iné pastviny, výkon práce alebo preprava, lekárske účely (dodávka hadieho jedu atď.).
3. Každá zmluvná strana na účel dočasného použitia tovaru uvedeného v odseku 2 a bez ohľadu na jeho pôvod uzná karnet predpísaný na účely Dohovoru ATA a Istanbulskeho dohovoru vydaný a schválený v druhej zmluvnej strane a zaručený združením tvoriacim súčasť medzinárodného záručného reťazca, potvrdený príslušnými orgánmi a platný na colnom území dovážajúcej zmluvnej strany.

## ČLÁNOK 118

## Centrálny elektronický priečnik

Každá zmluvná strana sa usiluje o zavedenie centrálného elektronického priečinka, aby mohli obchodníci predkladať dokumentáciu alebo údaje potrebné na dovoz, vývoz alebo tranzit tovaru zúčastneným orgánom alebo agentúram prostredníctvom jednotného kontaktného miesta.

## ČLÁNOK 119

## Uľahčenie prepravy ro-ro

1. Vzhľadom na vysoký objem lodnej dopravy, a najmä na vysoký objem prepravy ro-ro medzi svojimi príslušnými colnými územiami, zmluvné strany súhlasia so spoluprácou v oblasti uľahčovania takejto dopravy, ako aj s ďalšími alternatívnymi spôsobmi dopravy.
2. Zmluvné strany uznávajú:
  - a) právo každej zmluvnej strany na prijatie colných formalít uľahčujúcich obchod a postupov v oblasti dopravy medzi zmluvnými stranami v rámci ich príslušných právnych rámcov a
  - b) právo prístavov, prístavných orgánov a hospodárskych subjektov konať v rámci právnych poriadkov ich príslušnej zmluvnej strany v súlade s ich pravidlami, ako aj obchodnými a prevádzkovými modelmi.

3. Na tento účel zmluvné strany:
- a) prijímú alebo zachovávajú postupy umožňujúce predkladanie dovoznej dokumentácie a iných potrebných informácií vrátane zoznamov tovaru, aby bolo možné začať so spracovaním pred príchodom tovaru s cieľom urýchliť prepustenie tovaru pri príchode, a
  - b) zaväzujú sa uľahčiť využívanie colného režimu tranzit hospodárskymi subjektmi vrátane zjednodušenia colného režimu tranzit uvedených v Dohovore o spoločnom tranzitnom režime.
4. Zmluvné strany súhlasia s podporou spolupráce medzi svojimi príslušnými colnými orgánmi na obojsmerných lodných trasách a s výmenou informácií o fungovaní prístavov odbavujúcich dopravu medzi nimi a o uplatniteľných pravidlách a postupoch. Uverejnia informácie o opatreniach, ktoré majú zavedené, a o procesoch zavedených prístavmi na uľahčenie takejto dopravy a budú podporovať získavanie týchto informácií hospodárskymi subjektmi.

#### ČLÁNOK 120

Administratívna spolupráca v oblasti DPH a vzájomná pomoc pri vymáhaní daní a poplatkov

Príslušné orgány zmluvných strán navzájom spolupracujú s cieľom zaistiť dodržiavanie právnych predpisov v oblasti DPH a pri vymáhaní pohľadávok vyplývajúcich z daní a poplatkov v súlade s Protokolom o administratívnej spolupráci a boji proti podvodom v oblasti dane z pridanej hodnoty a o vzájomnej pomoci pri vymáhaní pohľadávok vyplývajúcich z daní a poplatkov.

## ČLÁNOK 121

## Osobitný výbor pre colnú spoluprácu a pravidlá pôvodu v oblasti obchodu

1. Osobitný výbor pre colnú spoluprácu a pravidlá pôvodu v oblasti obchodu:
  - a) uskutočňuje pravidelné konzultácie a
  - b) v oblasti preskúmania ustanovení prílohy 18:
    - i) spoločne validuje silné a slabé stránky členov programu pri vykonávaní prílohy 18, a
    - ii) vymieňa si názory o údajoch, ktoré sa majú vymieňať, a prístupe k hospodárskym subjektom.
2. Osobitný výbor pre colnú spoluprácu a pravidlá pôvodu v oblasti obchodu môže prijímať rozhodnutia alebo odporúčania:
  - a) o výmene colných informácií, vzájomnom uznávaní metód riadenia rizika, noriem a kontrol v oblasti rizika, colných bezpečnostných opatrení, o záväzných stanoviskách, spoločných prístupoch v oblasti určovania colnej hodnoty a o ďalších otázkach týkajúcich sa vykonávania tejto kapitoly;



- b) o dojednaniach týkajúcich sa automatickej výmeny informácií uvedenej v článku 10 Protokolu o vzájomnej administratívnej pomoci v colných záležitostiach, ako aj o ďalších otázkach týkajúcich sa vykonávania uvedeného protokolu;
- c) o všetkých ďalších otázkach týkajúcich sa vykonávania prílohy 18 a
- d) o konzultačných postupoch zavedených v článku 63 a o všetkých technických alebo administratívnych záležitostiach týkajúcich sa vykonávania kapitoly 2 tejto hlavy vrátane vysvetľujúcich poznámok zameraných na zabezpečenie jednotnej správy pravidiel pôvodu.

## ČLÁNOK 122

### Zmeny

1. Rada pre partnerstvo môže zmeniť:
  - a) prílohu 18, Protokol o vzájomnej administratívnej pomoci v colných záležitostiach a zoznam tovaru uvedený v článku 117 ods. 2 a
  - b) Protokol o administratívnej spolupráci a boji proti podvodom v oblasti dane z pridanej hodnoty a o vzájomnej pomoci pri vymáhaní pohľadávok vyplývajúcich z daní a poplatkov.

2. Osobitný výbor pre administratívnu spoluprácu v oblasti DPH a vymáhania daní a poplatkov v oblasti obchodu môže zmeniť hodnotu uvedenú v článku 33 ods. 4 Protokolu o administratívnej spolupráci a boji proti podvodom v oblasti dane z pridanej hodnoty a o vzájomnej pomoci pri vymáhaní pohľadávok vyplývajúcich z daní a poplatkov.

## HLAVA II

### SLUŽBY A INVESTÍCIE

#### KAPITOLA 1

#### VŠEOBECNÉ USTANOVENIA

#### ČLÁNOK 123

##### Cieľ a rozsah pôsobnosti

1. Zmluvné strany potvrdzujú svoj záväzok vytvoriť medzi sebou priaznivé prostredie na rozvoj vzájomného obchodu a investovania.

2. Zmluvné strany opätovne potvrdzujú právo regulácie na svojich územiach na dosiahnutie legitímnych cieľov politiky, akými sú: ochrana verejného zdravia; sociálne služby; verejné vzdelávanie; bezpečnosť; životné prostredie vrátane zmeny klímy; verejná morálka; sociálna ochrana alebo ochrana spotrebiteľa; ochrana súkromia a osobných údajov alebo podpora a ochrana kultúrnej rozmanitosti.

3. Táto hlava sa nevzťahuje na opatrenia týkajúce sa fyzických osôb zmluvnej strany, ktoré sa usilujú o prístup na trh práce druhej zmluvnej strany, ani na opatrenia v súvislosti so štátnou príslušnosťou, občianstvom, miestom pobytu alebo trvalým zamestnaním.

4. Táto hlava nebráni zmluvnej strane, aby uplatňovala opatrenia na regulovanie vstupu fyzických osôb na svoje územie alebo ich prechodný pobyt na svojom území vrátane opatrení nevyhnutných na ochranu celistvosti svojich hraníc a na zabezpečenie zákonného pohybu fyzických osôb cez ne, ak sa tieto opatrenia neuplatňujú spôsobom, ktorým sa rušia alebo obmedzujú výhody, ktoré druhej zmluvnej strane vyplývajú z podmienok tejto hlavy. Samotná skutočnosť, že sa v prípade fyzických osôb z niektorých krajín vyžaduje vízum, zatiaľ čo v prípade fyzických osôb z iných krajín nie, sa nepovažuje za zrušenie alebo obmedzenie výhod vyplývajúcich z tejto hlavy.

5. Táto hlava sa nevzťahuje na:
- a) služby leteckej dopravy alebo súvisiace služby na podporu služieb leteckej dopravy<sup>1</sup>, okrem týchto služieb:
- i) služby súvisiace s opravou a údržbou lietadiel;
  - ii) služby v oblasti počítačového rezervačného systému;
  - iii) služby pozemnej obsluhy;
  - iv) služby poskytované s použitím lietadla s posádkou pod podmienkou dodržania príslušných zákonov a iných právnych predpisov zmluvných strán, ktorými sa upravuje vstup lietadiel na ich územie, odlet z ich územia a prevádzka lietadiel na ich území: hasenie požiaru zo vzduchu; letecký výcvik; postrek; prieskum; mapovanie; fotografovanie a iné letecké poľnohospodárske, priemyselné a inšpekčné služby, a
  - v) predaj leteckých dopravných služieb a obchodovanie s nimi;
- b) audiovizuálne služby;

---

<sup>1</sup> Služby leteckej dopravy alebo súvisiace služby na podporu služieb leteckej dopravy zahŕňajú okrem iného tieto služby: služby poskytované s využitím lietadla, ktorých primárnym účelom nie je doprava tovaru alebo cestujúcich, ako sú hasenie požiaru zo vzduchu, letecký výcvik, vyhliadky, postrek, prieskum, mapovanie, fotografovanie, parašutizmus, vlečenie bezmotorových lietadiel, ťažba dreva a výstavba pomocou vrtuľníka a iné letecké poľnohospodárske, priemyselné a inšpekčné služby, prenájom lietadiel s posádkou a letiskové prevádzkové služby.

c) vnútroštátnu námornú kobotáž<sup>1</sup> a

d) vnútrozemskú vodnú dopravu.

6. Táto hlava sa neuplatňuje na žiadne opatrenie zmluvnej strany v súvislosti s verejným obstarávaním tovaru alebo služieb nakupovaných na vládne účely a nie s cieľom ďalšieho komerčného predaja alebo s cieľom ich použitia v rámci poskytovania tovaru alebo služieb na komerčný predaj, a to bez ohľadu na to, či ide o „verejné obstarávanie“ upravené touto dohodou v zmysle článku 277.

7. Okrem článku 132 sa táto hlava nevzťahuje na subvencie ani na granty poskytované zmluvnými stranami vrátane vládou podporovaných pôžičiek, záruk a poistenia.

---

<sup>1</sup> Vnútroštátna námorná kobotáž sa vzťahuje: v prípade Únie bez toho, aby bol dotknutý rozsah činností, ktoré sa môžu považovať za kobotáž podľa príslušných vnútroštátnych právnych predpisov, na dopravu cestujúcich alebo tovaru medzi prístavom alebo miestom nachádzajúcim sa v členskom štáte Európskej únie a iným prístavom alebo miestom nachádzajúcim sa v tom istom členskom štáte Európskej únie vrátane jeho kontinentálneho šelfu, ako sa uvádza v Dohovore Organizácie Spojených národov o morskom práve a dopravu, ktorá sa začína aj končí v tom istom prístave alebo mieste v členskom štáte Európskej únie; v prípade Spojeného kráľovstva na dopravu cestujúcich alebo tovaru medzi prístavom alebo miestom nachádzajúcim sa v Spojenom kráľovstve a iným prístavom alebo miestom nachádzajúcim sa v Spojenom kráľovstve vrátane jeho kontinentálneho šelfu, ako sa uvádza v Dohovore Organizácie Spojených národov o morskom práve a dopravu, ktorá sa začína aj končí v tom istom prístave alebo mieste v Spojenom kráľovstve.

## ČLÁNOK 124

## Vymedzenie pojmov

Na účely tejto hlavy sa uplatňujú tieto vymedzenia pojmov:

- a) „činnosti uskutočňované pri výkone vládnej moci“ sú činnosti, ktoré sa neuskutočňujú, vrátane služieb, ktoré sa neposkytujú na komerčnom základe ani v rámci hospodárskej súťaže s jedným hospodárskym subjektom alebo viacerými hospodárskymi subjektmi;<sup>1</sup>
- b) „služby súvisiace s opravou a údržbou lietadiel“ sú také činnosti, ktoré sa vykonávajú na lietadle alebo na jeho časti v čase, keď je stiahnuté z prevádzky, a nezahŕňajú tzv. traťovú údržbu;
- c) „služby počítačového rezervačného systému“ sú služby poskytované prostredníctvom počítačových systémov, ktoré obsahujú informácie o letových poriadkoch leteckých dopravcov, dostupnosti sedadiel, tarífach a pravidlách, prostredníctvom ktorých možno rezervovať alebo vystavovať letenky;
- d) „podnik upravený touto dohodou“ je podnik na území zmluvnej strany, ktorý v zmysle písmena h) založil investor druhej zmluvnej strany v súlade s platným právom a ktorý existuje v deň nadobudnutia platnosti tejto dohody alebo je založený po uvedenom dni;

---

<sup>1</sup> V záujme väčšej istoty je potrebné uviesť, že ak sa pojem „činnosti uskutočňované pri výkone vládnej moci“ používa v súvislosti s opatreniami zmluvnej strany, ktoré ovplyvňujú poskytovanie služieb, zahŕňa „služby poskytované pri výkone vládnej moci“, ako sú vymedzené v článku 124 písm. p).

- e) „cezhraničný obchod so službami“ je poskytovanie služby:
- i) z územia jednej zmluvnej strany na územie druhej zmluvnej strany alebo
  - ii) na území jednej zmluvnej strany spotrebiteľovi služby z druhej zmluvnej strany;
- f) „hospodárska činnosť“ je akákoľvek činnosť priemyselného, obchodného alebo odborného charakteru alebo činnosť remeselníkov vrátane poskytovania služieb, okrem činností uskutočňovaných pri výkone vládnej moci;
- g) „podnik“ je právnická osoba alebo organizačná zložka, alebo zastupiteľská kancelária právnickej osoby;
- h) „založenie“ je zriadenie alebo nadobudnutie právnickej osoby, a to aj prostredníctvom kapitálovej účasti, alebo vytvorenie organizačnej zložky alebo zastupiteľskej kancelárie na území zmluvnej strany s cieľom vytvoriť alebo udržiavať dlhodobé hospodárske prepojenia;
- i) „služby pozemnej obsluhy“ sú poskytovanie týchto služieb na letisku za odplatu alebo na základe zmluvy: zastúpenie leteckého dopravcu, správa a dohľad; odbavenie cestujúcich; odbavenie batožiny; služby na odbavovacej ploche, zásobovanie lietadla; odbavenie leteckého nákladu a poštových zásielok; plnenie lietadla palivom; obsluha a čistenie lietadla; preprava na ploche; a letová príprava, zabezpečenie posádky a plánovanie letov; služby pozemnej obsluhy nezahŕňajú: pozemnú obsluhu pre vlastnú potrebu; bezpečnostnú ochranu; opravu a údržbu lietadiel ani riadenie alebo prevádzku základnej centralizovanej infraštruktúry letiska, ako sú napríklad odnámrazovacie zariadenia, systémy distribúcie paliva, systémy na manipuláciu s batožinou a pevné dopravné systémy vnútri letiska;

- j) „investor zmluvnej strany“ je akákoľvek fyzická alebo právnická osoba zmluvnej strany, ktorá chce založiť, zakladá alebo už založila podnik v súlade s písmenom h) na území druhej zmluvnej strany;
- k) „právnická osoba zmluvnej strany“<sup>1</sup> je:
- i) v prípade Únie:
    - A) právnická osoba zriadená alebo usporiadaná podľa právnych predpisov Únie alebo aspoň jedného z jej členských štátov, ktorá na území Únie vykonáva podstatnú podnikateľskú činnosť považovanú Úniou v súlade s jej oznámením Zmluvy o založení Európskeho spoločenstva Svetovej obchodnej organizácii (WT/REG39/1) za ekvivalent pojmu „skutočné a trvalé prepojenie“ s hospodárstvom členského štátu, ktorý je zakotvený v článku 54 Zmluvy o fungovaní Európskej únie (ZFEÚ), a
    - B) lodné spoločnosti založené mimo Únie a kontrolované fyzickými osobami členského štátu, ktorých plavidlá sú registrované v členskom štáte alebo sa plavia pod jeho vlajkou;

---

<sup>1</sup> V záujme väčšej istoty je potrebné uviesť, že lodné spoločnosti, na ktoré sa v tomto bode odkazuje, sa považujú za právnické osoby zmluvnej strany len v súvislosti s ich činnosťami týkajúcimi sa poskytovania služieb námornej dopravy.



- ii) v prípade Spojeného kráľovstva:
  - A) právnická osoba zriadená alebo usporiadaná podľa právnych predpisov Spojeného kráľovstva a vykonávajúca podstatnú podnikateľskú činnosť na území Spojeného kráľovstva a
  - B) lodné spoločnosti založené mimo Spojeného kráľovstva a kontrolované fyzickými osobami Spojeného kráľovstva, ktorých plavidlá sú registrované v Spojenom kráľovstve alebo sa plavia pod jeho vlajkou;
- l) „prevádzka“ je prevádzkovanie, riadenie, udržiavanie, používanie, držba alebo predaj, alebo iná forma nakladania s podnikom;
- m) „odborné kvalifikácie“ sú kvalifikácie potvrdené dokladom o formálnej kvalifikácii, odbornou praxou alebo iným potvrdením o spôsobilosti;
- n) „predaj leteckých dopravných služieb a obchodovanie s nimi“ je možnosť príslušného leteckého dopravcu predávať a voľne ponúkať svoje letecké dopravné služby vrátane všetkých aspektov obchodovania, ako je výskum trhu, inzercia a distribúcia; tento pojem však nezahŕňa tvorbu cien leteckých dopravných služieb ani príslušných podmienok;
- o) „služby“ sú akékoľvek služby v ktoromkoľvek odvetví okrem služieb poskytovaných pri výkone vládnej moci;

- p) „služby poskytované pri výkone vládnej moci“ sú akékoľvek služby, ktoré nie sú poskytované na komerčnom základe ani v rámci hospodárskej súťaže s jedným alebo viacerými poskytovateľmi služieb;
- q) „poskytovateľ služby“ je každá fyzická alebo právnická osoba, ktorá chce poskytnúť službu alebo ju poskytuje;
- r) „poskytovateľ služby zmluvnej strany“ je fyzická alebo právnická osoba zmluvnej strany, ktorá chce poskytnúť službu alebo ju poskytuje.

## ČLÁNOK 125

### Odopretie výhod

1. Zmluvná strana môže odoprieť výhody podľa tejto hlavy a hlavy IV tohto okruhu investorovi alebo poskytovateľovi služby druhej zmluvnej strany alebo podniku upravenému touto dohodou, ak odopierajúca zmluvná strana prijme alebo zachová opatrenia týkajúce sa zachovania medzinárodného mieru a bezpečnosti vrátane ochrany ľudských práv, ktoré:
  - a) zakazujú transakcie s uvedeným investorom, poskytovateľom služby alebo podnikom upraveným touto dohodou, alebo
  - b) by sa porušili alebo obchádzali, ak by sa výhody podľa tejto hlavy a hlavy IV tohto okruhu poskytli uvedenému investorovi, poskytovateľovi služby alebo podniku upravenému touto dohodou vrátane prípadov, keď opatrenia zakazujú transakcie s fyzickou alebo právnickou osobou, ktorá vlastní alebo kontroluje kohokoľvek z nich.

2. V záujme väčšej istoty je potrebné uviesť, že odsek 1 je uplatniteľný na hlavu IV tohto okruhu v rozsahu, v akom sa vzťahuje na služby alebo investície, pri ktorých zmluvná strana odoprela výhody podľa tejto hlavy.

## ČLÁNOK 126

### Preskúmanie

1. Zmluvné strany s cieľom zaviesť prípadné zlepšenia ustanovení tejto hlavy a v súlade so svojimi záväzkami v rámci medzinárodných dohôd preskúmajú svoj právny rámec týkajúci sa obchodu so službami a investícií vrátane tejto dohody, a to v súlade s článkom 776.
2. Zmluvné strany sa podľa potreby usilujú preskúmať nesúladné opatrenia a výhrady uvedené v prílohách 19, 20, 21 a 22 a činnosti, do ktorých sa môžu zapájať návštevníci s krátkodobými obchodnými vízami, uvedené v prílohe 21 s cieľom dohodnúť sa na možných zlepšeniach v spoločnom záujme.
3. Tento článok sa nevzťahuje na finančné služby.

## KAPITOLA 2

## LIBERALIZÁCIA INVESTÍCIÍ

## ČLÁNOK 127

## Rozsah pôsobnosti

Táto kapitola sa uplatňuje na opatrenia zmluvnej strany, ktoré majú vplyv na založenie podniku na vykonávanie hospodárskej činnosti a na prevádzku takéhoto podniku:

- a) investormi druhej zmluvnej strany;
- b) podnikmi upravenými touto dohodou a
- c) na účely článku 132 akýmkoľvek podnikom na území zmluvnej strany, ktorá prijme alebo zachováva opatrenie.

## ČLÁNOK 128

## Prístup na trh

Zmluvná strana neprijme ani nezachová, pokiaľ ide o založenie podniku investorom druhej zmluvnej strany alebo podnikom upraveným touto dohodou alebo prevádzku podniku upraveného touto dohodou, buď na celom svojom území, alebo na základe územného členenia, opatrenia, ktorými sa:

- a) zavádzajú obmedzenia, pokiaľ ide o:
- i) počet podnikov, ktoré môžu vykonávať určitú hospodársku činnosť, či už vo forme číselných kvót, monopolov, výlučných práv alebo požiadavky na test hospodárskych potrieb;
  - ii) celkovú hodnotu transakcií alebo aktív vo forme číselných kvót alebo požiadavky na test hospodárskych potrieb;
  - iii) celkový počet operácií alebo celkové množstvo produkcie vyjadrené stanovenými číselnými jednotkami vo forme kvót alebo požiadavky na test hospodárskych potrieb;<sup>12</sup>

---

<sup>1</sup> Písmeno a) body i) až iii) článku 128 sa nevzťahujú na opatrenia prijaté na účely obmedzenia produkcie poľnohospodárskeho produktu alebo produktu rybníctva.

<sup>2</sup> Písmeno a) bod iii) článku 128 sa nevzťahuje na opatrenia zmluvnej strany, ktorými sa obmedzujú vstupy poskytovania služieb.

- iv) účasť zahraničného kapitálu vo forme maximálnej percentuálnej výšky zahraničného podielu alebo celkovej hodnoty jednotlivých alebo úhrnných zahraničných investícií, alebo
  - v) celkový počet fyzických osôb, ktoré môžu byť zamestnané v rámci konkrétneho odvetvia, resp. ktoré môže podnik zamestnať, a ktoré sú nevyhnutné na vykonávanie hospodárskej činnosti a priamo s ňou súvisia, vo forme číselných kvót alebo požiadavky na test hospodárskych potrieb, alebo
- b) obmedzujú alebo vyžadujú konkrétne typy právnickej osoby alebo spoločného podniku, prostredníctvom ktorých môže investor druhej zmluvnej strany vykonávať hospodársku činnosť.

## ČLÁNOK 129

### Národné zaobchádzanie

1. Každá zmluvná strana poskytne investorom druhej zmluvnej strany a podnikom upraveným touto dohodou nemenej priaznivé zaobchádzanie, než je zaobchádzanie, ktoré poskytuje v obdobných situáciách svojim vlastným investorom a ich podnikom, pokiaľ ide o založenie a prevádzku na jej území.

2. Zaobchádzanie poskytované zmluvnou stranou podľa odseku 1 je:
  - a) pokiaľ ide o regionálnu alebo miestnu úroveň verejnej správy Spojeného kráľovstva, nemenej priaznivé zaobchádzanie, než je najvýhodnejšie zaobchádzanie poskytované v obdobných situáciách uvedenou úrovňou verejnej správy investorom Spojeného kráľovstva a ich podnikom na jeho území, a
  - b) pokiaľ ide o vládu členského štátu, nemenej priaznivé zaobchádzanie, než je najvýhodnejšie zaobchádzanie poskytované v obdobných situáciách uvedenou vládou investorom uvedeného členského štátu a jeho podnikom na jeho území.

## ČLÁNOK 130

### Zaobchádzanie podľa doložky najvyšších výhod

1. Každá zmluvná strana poskytne investorom druhej zmluvnej strany a podnikom upraveným touto dohodou nemenej priaznivé zaobchádzanie, než je zaobchádzanie, ktoré poskytuje v obdobných situáciách investorom tretej krajiny a ich podnikom, pokiaľ ide o založenie na jej území.
2. Každá zmluvná strana poskytne investorom druhej zmluvnej strany a podnikom upraveným touto dohodou najmenej rovnako výhodné zaobchádzanie, ako zaobchádzanie, ktoré poskytuje v obdobných situáciách investorom tretej krajiny a ich podnikom, pokiaľ ide o prevádzku na jej území.

3. Odseky 1 a 2 nemožno vykladať tak, že zmluvnej strane ukladajú povinnosť poskytnúť investorom druhej zmluvnej strany a podnikom upraveným touto dohodou výhody akéhokoľvek zaobchádzania vyplývajúceho z:

- a) medzinárodnej zmluvy o zamedzení dvojitého zdanenia alebo inej medzinárodnej dohody alebo mechanizmu, ktoré sa týkajú výlučne alebo hlavne zdaňovania, alebo
- b) opatrení umožňujúcich uznávanie vrátane uznávania noriem alebo kritérií na udelenie povolení, licencií alebo osvedčení fyzickým osobám alebo podnikom na vykonávanie hospodárskej činnosti alebo uznávania prudenciálnych opatrení uvedených v odseku 3 prílohy o finančných službách k dohode GATS.

4. V záujme väčšej istoty je potrebné uviesť, že „zaobchádzanie“ uvedené v odsekoch 1 a 2 nezahŕňa postupy urovnávania sporov medzi investorom a štátom, ktoré sú stanovené v iných medzinárodných dohodách.

5. V záujme väčšej istoty je potrebné uviesť, že existencia podstatných ustanovení v iných medzinárodných dohodách uzavretých medzi zmluvnou stranou a treťou krajinou alebo iba formálna transpozícia uvedených ustanovení do vnútroštátneho práva v rozsahu, ktorý je nevyhnutný na ich začlenenie do vnútroštátneho právneho poriadku, nepredstavujú samy osebe „zaobchádzanie“ uvedené v odsekoch 1 a 2. Opatrenia zmluvnej strany podľa uvedených ustanovení môžu predstavovať takéto zaobchádzanie, a teda viesť k porušeniu tohto článku.



## ČLÁNOK 131

## Vrcholový manažment a predstavenstvo

Zmluvná strana nebude od podniku upraveného touto dohodou požadovať, aby za vedúcich pracovníkov, manažérov alebo členov predstavenstva vymenoval osoby určitej štátnej príslušnosti.

## ČLÁNOK 132

## Výkonnostné požiadavky

1. Zmluvná strana v súvislosti so založením alebo s prevádzkou akéhokoľvek podniku na svojom území neuloží ani nepresadzuje žiadne požiadavky, ani nepresadzuje žiadny záväzok alebo prísľub:
  - a) vyviezť stanovenú úroveň alebo stanovený percentuálny podiel tovaru alebo služieb;
  - b) dosiahnuť stanovenú úroveň alebo stanovený percentuálny podiel domáceho obsahu;
  - c) nakúpiť, použiť alebo súhlasiť s uprednostnením tovaru vyrobeného na jej území alebo služieb poskytovaných na jej území, alebo nakupovať tovar alebo služby od fyzických alebo právnických osôb alebo od akýchkoľvek iných subjektov na jej území;

- d) akýmkoľvek spôsobom vzťahovať objem alebo hodnotu dovozu na objem alebo hodnotu vývozu, resp. na sumu prílevu devíz spojených s týmto podnikom;
- e) obmedziť na jej území predaj tovaru alebo služieb, ktoré takýto podnik vyrába alebo poskytuje prostredníctvom akéhokoľvek nadviazania týchto predajov na objem alebo hodnotu svojho vývozu, resp. na prílev devíz;
- f) previesť technológiu, výrobný proces alebo iné vlastné znalosti na fyzickú alebo právnickú osobu alebo na akýkoľvek iný subjekt na jej území<sup>1</sup>;
- g) dodávať tovar vyrobený podnikom alebo službu, ktorú tento podnik poskytuje, na konkrétny regionálny alebo svetový trh výlučne z územia uvedenej zmluvnej strany;
- h) umiestniť na jej území sídlo pre konkrétny región sveta, ktorý je rozsiahlejší než územie zmluvnej strany alebo svetový trh;
- i) zamestnať určitú počet alebo percentuálny podiel fyzických osôb uvedenej zmluvnej strany;
- j) dosiahnuť stanovenú úroveň alebo hodnotu výskumu a vývoja na jej území;
- k) obmedziť vývoz alebo predaj na vývoz alebo

---

<sup>1</sup> V záujme väčšej istoty je potrebné uviesť, že článok 132 ods. 1 písm. f) nemá žiadny vplyv na ustanovenia článku 207.

l) pokiaľ ide o akúkoľvek licenčnú zmluvu existujúcu v čase uloženia alebo presadenia požiadavky alebo presadenia akéhokoľvek záväzku alebo prísľubu, resp. pokiaľ ide o akúkoľvek budúcu licenčnú zmluvu slobodne uzavretú medzi podnikom a fyzickou alebo právnickou osobou alebo akýmkoľvek iným subjektom na jej území, ak sa požiadavka ukladá alebo presadzuje spôsobom, alebo ak sa záväzok alebo prísľub presadzuje spôsobom, ktorý predstavuje priamy zásah do tejto licenčnej zmluvy výkonom inej štátnej moci zmluvnej strany, ako je jej súdna moc, prijať:

i) sadzbu alebo sumu licenčného poplatku pod určitou úrovňou alebo

ii) dané trvanie platnosti licenčnej zmluvy.

Toto písmeno sa neuplatňuje, keď je licenčná zmluva uzavretá medzi podnikom a zmluvnou stranou. Na účely tohto písmena „licenčná zmluva“ je akákoľvek zmluva týkajúca sa poskytnutia licencií na technológie, výrobný proces alebo iné vlastné znalosti.

2. Zmluvná strana nepodmieni získanie výhody alebo pokračovanie v poskytovaní výhody, pokiaľ ide o založenie alebo prevádzku podniku na jej území, splnením niektorej z týchto požiadaviek:

a) dosiahnuť stanovenú úroveň alebo stanovený percentuálny podiel domáceho obsahu;

b) kúpiť, použiť alebo uprednostniť tovar vyrobený na jej území alebo služby poskytované na jej území alebo nakupovať tovar alebo služby od fyzických alebo právnických osôb alebo od akéhokoľvek iného subjektu na jej území;

- c) akýmkoľvek spôsobom vzťahovať objem alebo hodnotu dovozu na objem alebo hodnotu vývozu, resp. na sumu prílevu devíz spojených s týmto podnikom;
- d) obmedziť na jej území predaj tovaru alebo služieb, ktoré takýto podnik vyrába alebo poskytuje prostredníctvom akéhokoľvek nadviazania týchto predajov na objem alebo hodnotu svojho vývozu, resp. na prílev devíz, alebo
- e) obmedziť vývoz alebo predaj na vývoz.

3. Odsek 2 nemožno vykladať tak, že zmluvnej strane bráni v tom, aby podmienila získanie výhody alebo pokračovanie v poskytovaní výhody, pokiaľ ide o založenie alebo prevádzku akéhokoľvek podniku na jej území, dodržaním požiadavky umiestniť výrobu, poskytovať službu, vzdelávať alebo zamestnať pracovníkov, postaviť alebo rozšíriť osobitné zariadenia, resp. uskutočňovať výskum a vývoj na jej území.

4. Odsek 1 písm. f) a l) tohto článku sa neuplatňujú, keď:

- a) požiadavku ukladá alebo presadzuje, resp. záväzok alebo príslub presadzuje, súd alebo správny súd, prípadne orgán na ochranu hospodárskej súťaže podľa práva hospodárskej súťaže zmluvnej strany v záujme zabránenia obmedzeniu alebo narušeniu hospodárskej súťaže, prípadne ich nápravy, alebo

- b) zmluvná strana povoľuje využitie práva duševného vlastníctva v súlade s článkom 31 alebo 31a Dohody TRIPS alebo prijme, resp. zachováva opatrenia vyžadujúce sprístupnenie údajov alebo dôverných informácií, ktoré patria do rozsahu pôsobnosti článku 39 ods. 3 Dohody TRIPS.
5. Odsek 1 písm. a) až c) a odsek 2 písm. a) a b) sa neuplatňujú na kvalifikačné požiadavky na tovar alebo služby, pokiaľ ide o účasť na programoch podpory vývozu a programoch zahraničnej pomoci.
6. V záujme väčšej istoty je potrebné uviesť, že tento článok nebráni príslušným orgánom zmluvnej strany presadzovať akýkoľvek záväzok alebo prísľub daný medzi osobami inými ako zmluvná strana, ktorý táto zmluvná strana priamo ani nepriamo neuložila ani nevyžadovala.
7. V záujme väčšej istoty je potrebné uviesť, že odsek 2 písm. a) a b) sa neuplatňujú na požiadavky uložené dovážajúcou zmluvnou stranou týkajúce sa obsahu tovaru, ktorý je potrebný na to, aby sa tento tovar mohol kvalifikovať na preferenčné sadzobné zaobchádzanie alebo preferenčné kvóty.
8. Odsek 1 písm. l) sa neuplatňuje v prípade, že požiadavku ukladá alebo presadzuje, resp. záväzok alebo prísľub presadzuje, súd ako primeranú odmenu podľa právnych predpisov zmluvnej strany v oblasti autorského práva.
9. Zmluvná strana neukladá ani nepresadzuje žiadne opatrenie v rozpore s jej záväzkami vyplývajúcimi z Dohody o obchodných aspektoch investičných opatrení (TRIM), a to ani vtedy, keď táto zmluvná strana takéto opatrenie uviedla v zozname v prílohe 19 alebo 20.

10. V záujme väčšej istoty je potrebné uviesť, že tento článok sa nemá vykladať tak, že od zmluvnej strany sa požaduje, aby povolila konkrétnu službu, ktorá sa má poskytovať cezhranične, keď táto zmluvná strana prijme alebo zachováva obmedzenia alebo zákazy týkajúce sa takéhoto poskytovania služieb, ktoré sú v súlade so špecifikovanými výhradami, podmienkami alebo kvalifikáciami, pokiaľ ide o odvetvie, pododvetvie alebo činnosť uvedené v prílohe 19 alebo 20.

11. Podmienka na získanie výhody, resp. na pokračovanie v poskytovaní výhody uvedenej v odseku 2 nepredstavuje požiadavku, záväzok ani prísľub na účely odseku 1.

### ČLÁNOK 133

#### Nesúladné opatrenia a výnimky

1. Články 128, 129, 130, 131 a 132 sa neuplatňujú na:
  - a) žiadne existujúce nesúladné opatrenie zmluvnej strany na úrovni:
    - i) v prípade Únie:
      - A) Únie, ako je uvedené v listine Únie v prílohe 19;
      - B) ústrednej štátnej správy členského štátu, ako je uvedené v listine Únie v prílohe 19;

- C) regionálnej štátnej správy členského štátu, ako je uvedené v listine Únie v prílohe 19, alebo
  - D) miestnej samosprávy inej, než je správa uvedená v bode C), a
- ii) v prípade Spojeného kráľovstva:
- A) ústrednej štátnej správy, ako je uvedené v listine Spojeného kráľovstva v prílohe 19;
  - B) regionálnej štátnej správy, ako je uvedené v listine Spojeného kráľovstva v prílohe 19,  
  
alebo
  - C) miestnej samosprávy;
- b) pokračovanie v uplatňovaní alebo rýchle obnovenie uplatňovania akéhokoľvek nesúladného opatrenia uvedeného v písmene a) tohto odseku alebo
- c) úpravu akéhokoľvek nesúladného opatrenia uvedeného v písmenách a) a b) tohto odseku, pokiaľ sa tým nezníži súlad opatrenia, ktorý existoval bezprostredne pred úpravou, s článkami 128, 129, 130, 131 alebo 132.

2. Články 128, 129, 130, 131 a 132 sa neuplatňujú na žiadne opatrenie zmluvnej strany, ktoré je v súlade so špecifikovanými výhradami, podmienkami alebo kvalifikáciami, pokiaľ ide o odvetvie, pododvetvie alebo činnosť, uvedenými v prílohe 20.
3. Články 129 a 130 tejto dohody sa neuplatňujú na žiadne opatrenie, ktoré predstavuje výnimku alebo odchýlku z ustanovení článku 3 alebo 4 Dohody TRIPS, ako sa konkrétne uvádza v článkoch 3 až 5 uvedenej dohody.
4. V záujme väčšej istoty je potrebné uviesť, že články 129 a 130 sa nemajú vykladať tak, že zmluvnej strane bránia v stanovení požiadaviek na informácie vrátane informácií na štatistické účely v súvislosti so založením alebo prevádzkou investorov druhej zmluvnej strany alebo podnikov upravených touto dohodou pod podmienkou, že to nepredstavuje prostriedok obchádzania záväzkov zmluvnej strany podľa týchto článkov.

### KAPITOLA 3

#### CEZHRANIČNÝ OBCHOD SO SLUŽBAMI

#### ČLÁNOK 134

##### Rozsah pôsobnosti

Táto kapitola sa vzťahuje na opatrenia zmluvnej strany, ktoré majú vplyv na cezhraničný obchod so službami poskytovateľov služieb druhej zmluvnej strany.



## ČLÁNOK 135

## Prístup na trh

Zmluvná strana neprijíma a nezachováva ani v rámci celého svojho územia, ani na základe územného členenia opatrenia, ktorými sa:

- a) zavádzajú obmedzenia, pokiaľ ide o:
  - i) počet poskytovateľov služieb, ktorí smú poskytovať určitú službu, či už vo forme číselných kvót, monopolov, výhradných poskytovateľov služieb alebo požiadavky na test hospodárskych potrieb;
  - ii) celkovú hodnotu transakcií alebo aktív súvisiacich so službami vo forme číselných kvót alebo požiadavky na test hospodárskych potrieb alebo
  - iii) celkový počet operácií súvisiacich so službami alebo celkové množstvo produkcie služieb vyjadrené stanovenými číselnými jednotkami vo forme kvót alebo požiadavky na test hospodárskych potrieb<sup>1</sup> alebo
- b) obmedzujú alebo vyžadujú konkrétne druhy právnickej osoby alebo spoločného podniku, prostredníctvom ktorých môže poskytovateľ služieb poskytovať službu.

---

<sup>1</sup> Písmeno a) bod iii) článku 135 sa nevzťahuje na opatrenia zmluvnej strany, ktorými sa obmedzujú vstupy poskytovania služieb.

## ČLÁNOK 136

## Miestne zastúpenie

Zmluvná strana nepožaduje od poskytovateľa služieb druhej zmluvnej strany, aby na jej území založil alebo udržiaval podnik alebo aby sa na jej území usadil, ako podmienku poskytovania cezhraničných dodávok alebo služieb.

## ČLÁNOK 137

## Národné zaobchádzanie

1. Každá zmluvná strana poskytne službám a poskytovateľom služieb druhej zmluvnej strany najmenej rovnako priaznivé zaobchádzanie, ako poskytuje v obdobných situáciách svojim vlastným službám a poskytovateľom služieb.
2. Zmluvná strana môže splniť požiadavku odseku 1 tak, že poskytne službám a poskytovateľom služieb druhej zmluvnej strany buď formálne rovnaké zaobchádzanie, alebo zaobchádzanie formálne odlišné od zaobchádzania, ktoré poskytuje svojim vlastným službám a poskytovateľom služieb.
3. Formálne rovnaké alebo formálne odlišné zaobchádzanie sa považuje za menej priaznivé, ak sa ním menia podmienky hospodárskej súťaže v prospech služieb alebo poskytovateľov služieb zmluvnej strany v porovnaní so službami alebo s poskytovateľmi služieb druhej zmluvnej strany.

4. Žiadne z ustanovení tohto článku sa nemá vykladať tak, že od ktorejkoľvek zmluvnej strany sa vyžaduje, aby kompenzovala prirodzené konkurenčné nevýhody, ktoré vyplývajú zo zahraničnej povahy príslušných služieb alebo poskytovateľov služieb.

## ČLÁNOK 138

### Zaobchádzanie podľa doložky najvyšších výhod

1. Každá zmluvná strana poskytne službám a poskytovateľom služieb druhej zmluvnej strany nemenej priaznivé zaobchádzanie, než je zaobchádzanie, ktoré poskytuje v obdobných situáciách službám a poskytovateľom služieb tretej krajiny.

2. Odsek 1 nemožno vykladať tak, že zmluvnej strane ukladá povinnosť poskytnúť službám a poskytovateľom služieb druhej zmluvnej strany výhody akéhokoľvek zaobchádzania vyplývajúceho z:

- a) medzinárodnej zmluvy o zamedzení dvojitého zdanenia alebo inej medzinárodnej dohody alebo mechanizmu, ktoré sa týkajú výlučne alebo hlavne zdaňovania, alebo
- b) opatrení umožňujúcich uznávanie vrátane noriem alebo kritérií na udelenie povolení, licencií alebo osvedčení fyzickým osobám alebo podnikom na vykonávanie hospodárskej činnosti, alebo prezieravých opatrení uvedených v odseku 3 prílohy o finančných službách k dohode GATS.

3. V záujme väčšej istoty je potrebné uviesť, že existencia podstatných ustanovení v iných medzinárodných dohodách uzavretých medzi zmluvnou stranou a treťou krajinou alebo iba formálna transpozícia uvedených ustanovení do vnútroštátneho práva v rozsahu, ktorý je nevyhnutný na ich začlenenie do vnútroštátneho právneho poriadku, nepredstavujú samy osebe „zaobchádzanie“ uvedené v odseku 1. Opatrenia zmluvnej strany podľa uvedených ustanovení môžu predstavovať takéto zaobchádzanie, a teda viesť k porušeniu tohto článku.

## ČLÁNOK 139

### Nesúladne opatrenia

1. Články 135, 136, 137 a 138 sa neuplatňujú na:
  - a) žiadne existujúce nesúladne opatrenie zmluvnej strany na úrovni:
    - i) v prípade Únie:
      - A) Únie, ako je uvedené v listine Únie v prílohe 19;
      - B) ústrednej štátnej správy členského štátu, ako je uvedené v listine Únie v prílohe 19;
      - C) regionálnej štátnej správy členského štátu, ako je uvedené v listine Únie v prílohe 19, alebo

- D) miestnej samosprávy inej, než je správa uvedená v bode C), a
- ii) v prípade Spojeného kráľovstva:
- A) ústrednej štátnej správy, ako je uvedené v listine Spojeného kráľovstva v prílohe 19;
- B) regionálnej štátnej správy, ako je uvedené v listine Spojeného kráľovstva v prílohe 19, alebo
- C) miestnej samosprávy;
- b) pokračovanie v uplatňovaní alebo rýchle obnovenie uplatňovania akéhokoľvek nesúladného opatrenia uvedeného v písmene a) tohto odseku alebo
- c) úpravu akéhokoľvek nesúladného opatrenia uvedeného v písmenách a) a b) tohto odseku, pokiaľ sa tým nezníži súlad opatrenia, ktorý existoval bezprostredne pred úpravou, s článkami 135, 136, 137 a 138.
2. Články 135, 136, 137 a 138 sa neuplatňujú na žiadne opatrenie zmluvnej strany, ktoré je v súlade so špecifikovanými výhradami, podmienkami alebo kvalifikáciami, pokiaľ ide o odvetvie, pododvetvie alebo činnosť, uvedenými v prílohe 20.

## KAPITOLA 4

VSTUP A PRECHODNÝ POBYT FYZICKÝCH OSÔB  
NA OBCHODNÉ ÚČELY

## ČLÁNOK 140

## Rozsah pôsobnosti a vymedzenie pojmov

1. Táto kapitola sa vzťahuje na opatrenia zmluvnej strany, ktoré majú vplyv na hospodárske činnosti počas vstupu fyzických osôb druhej zmluvnej strany na jej územie a ich prechodného pobytu na tomto území, pričom týmito fyzickými osobami sú návštevníci s obchodnými vízami na účely usadenia sa, poskytovatelia zmluvných služieb, nezávislí odborníci, zamestnanci presunutí v rámci podniku a návštevníci s krátkodobými obchodnými vízami.
2. Pokiaľ sa v rámci tejto kapitoly neprijmú záväzky, naďalej sa uplatňujú všetky požiadavky stanovené v právnych predpisoch zmluvnej strany, ktoré sa týkajú vstupu a prechodného pobytu fyzických osôb, vrátane zákonov a iných právnych predpisov týkajúcich sa dĺžky pobytu.
3. Bez ohľadu na ustanovenia tejto kapitoly sa naďalej uplatňujú všetky požiadavky stanovené v právnych predpisoch zmluvnej strany, ktoré sa týkajú opatrení v oblasti práce a sociálneho zabezpečenia, vrátane zákonov a iných právnych predpisov týkajúcich sa minimálnej mzdy a kolektívnych dohôd o mzdách.

4. Závazky týkajúce sa vstupu a prechodného pobytu fyzických osôb na obchodné účely sa neuplatňujú v prípadoch, keď zámerom alebo účinkom vstupu a prechodného pobytu je zasahovať do akéhokoľvek pracovnoprávneho sporu alebo rokovania medzi zamestnancami a vedením alebo inak ovplyvňovať ich výsledok, resp. zamestnanie akejkoľvek fyzickej osoby, ktorá je účastníkom takéhoto sporu.

5. Na účely tejto kapitoly:

- a) „návštevníci s obchodnými vízami na účely usadenia sa“ sú fyzické osoby zamestnané na vyšších pozíciách právnickou osobou zmluvnej strany, ktoré:
- i) sú zodpovedné za zriadenie podniku takejto právnickej osoby na území druhej zmluvnej strany;
  - ii) neponúkajú ani neposkytujú služby, ani nevykonávajú žiadnu inú hospodársku činnosť než činnosť, ktorá sa vyžaduje na účely založenia tohto podniku, a
  - iii) nedostávajú odmenu zo zdroja so sídlom v druhej zmluvnej strane;

- b) „poskytovatelia zmluvných služieb“ sú fyzické osoby zamestnané právnickou osobou zmluvnej strany (inak než prostredníctvom agentúry poskytujúcej služby sprostredkovania a vyhľadávania pracovníkov), ktorá nie je usadená na území druhej zmluvnej strany a ktorá uzavrela v dobrej viere zmluvu na obdobie nepresahujúce 12 mesiacov o poskytnutí služieb konečnému spotrebiteľovi v druhej zmluvnej strane, vyžadujúcu dočasnú prítomnosť jej zamestnancov, ktorí:
- i) ponúkajú rovnaký druh služieb ako zamestnanci právnickej osoby aspoň jeden rok bezprostredne predchádzajúci dátumu predloženia žiadosti o vstup a prechodný pobyt;
  - ii) v uvedený deň majú aspoň trojročnú odbornú prax získanú po dosiahnutí plnoletosti v odvetví činnosti, ktorá je predmetom zmluvy, vysokoškolské vzdelanie alebo kvalifikáciu preukazujúcu vedomosti na rovnocennej úrovni a odbornú kvalifikáciu vyžadovanú na vykonávanie tejto činnosti v druhej zmluvnej strane<sup>1</sup> a
  - iii) nedostávajú odmenu zo zdroja so sídlom v druhej zmluvnej strane;
- c) „nezávislí odborníci“ sú fyzické osoby zapojené do poskytnutia služby a usadené ako samostatne zárobkovo činné osoby na území zmluvnej strany, ktoré:
- i) nie sú usadené na území druhej zmluvnej strany;

---

<sup>1</sup> Ak vzdelanie alebo kvalifikácia neboli získané v zmluvnej strane, v ktorej sa služba poskytuje, táto zmluvná strana môže posúdiť, či sú rovnocenné s vysokoškolským vzdelaním požadovaným na jej území.



- ii) uzavreli (inak než prostredníctvom agentúry poskytujúcej služby sprostredkovania a vyhľadávania pracovníkov) zmluvu na obdobie nepresahujúce 12 mesiacov o poskytovaní služieb konečnému spotrebiteľovi v druhej zmluvnej strane, vyžadujúcu si ich dočasnú prítomnosť a
  - iii) v deň podania žiadosti o vstup a prechodný pobyt majú aspoň šesťročnú odbornú prax v príslušnej činnosti, vysokoškolské vzdelanie alebo kvalifikáciu preukazujúcu vedomosti na rovnocennej úrovni a odbornú kvalifikáciu, ktorá sa zo zákona vyžaduje na vykonávanie tejto činnosti v druhej zmluvnej strane<sup>1</sup>;
- d) „zamestnanci presunutí v rámci podniku“ sú fyzické osoby, ktoré:
- i) boli zamestnané právnickou osobou zmluvnej strany alebo v nej boli spoločníkmi počas obdobia bezprostredne predchádzajúceho dátumu presunutia v rámci podniku v dĺžke aspoň jeden rok v prípade riadiacich pracovníkov a odborníkov a aspoň šesť mesiacov v prípade zamestnancov stážistov;
  - ii) v čase podania žiadosti sa zdržiavajú mimo územia druhej zmluvnej strany;

---

<sup>1</sup> Ak vzdelanie alebo kvalifikácia neboli získané v zmluvnej strane, v ktorej sa služba poskytuje, táto zmluvná strana môže posúdiť, či sú rovnocenné s vysokoškolským vzdelaním požadovaným na jej území.

- iii) sú dočasne presunuté do podniku právnickej osoby na území druhej zmluvnej strany, ktorá je členom tej istej skupiny ako pôvodná právnická osoba vrátane jej zastupiteľskej kancelárie, dcérskej spoločnosti, organizačnej zložky alebo spoločnosti, ktorá stojí na čele právnickej osoby<sup>1</sup>, a
- iv) patria do jednej z týchto kategórií:
  - A) riadiaci pracovníci<sup>2</sup>;
  - B) odborníci alebo
  - C) zamestnanci stážisti;
- e) „riadiaci pracovník“ je fyzická osoba pracujúca vo vedúcej funkcii, ktorá predovšetkým riadi vedenie podniku v druhej zmluvnej strane, pričom v zásade podlieha všeobecnému dohľadu alebo usmerneniam predstavenstva či akcionárov podniku alebo podobnému vzťahu, a k jeho povinnostiam patrí:
  - i) riadenie podniku alebo jeho odboru či oddelenia;

---

<sup>1</sup> Od riadiacich pracovníkov a odborníkov sa môže vyžadovať preukázanie odbornej kvalifikácie a praxe, ktoré sú potrebné v právnickej osobe, do ktorej sú presunuté.

<sup>2</sup> Hoci riadiaci pracovníci priamo nevykonávajú úlohy súvisiace so skutočným poskytovaním služieb, nebráni im to počas plnenia už opísaných povinností vykonávať takéto úlohy, ak to bude potrebné na poskytnutie služieb.

- ii) dohľad nad prácou a kontrola práce ostatných kontrolných, odborných alebo vedúcich zamestnancov a
  - iii) právomoc odporučiť prijatie alebo prepustenie alebo iné súvisiace opatrenia;
- f) „odborník“ je fyzická osoba, ktorá má odborné vedomosti kľúčové pre oblasti činnosti, techniky alebo riadenia podniku, pri ktorých posúdení sa zohľadňujú nielen vedomosti osobitné pre daný podnik, ale aj to, či má osoba vysoký stupeň kvalifikácie vrátane zodpovedajúcej odbornej praxe pre určitý druh práce alebo činnosti vyžadujúcej osobitné technické vedomosti vrátane prípadnej príslušnosti k akreditovanému povolaniu, a
- g) „zamestnanec stážista“ je osoba s vysokoškolským vzdelaním, ktorá je dočasne presunutá na účely profesijného rastu alebo s cieľom získať odbornú prípravu v oblasti podnikateľských techník alebo metód a počas presunu dostáva finančnú odmenu.<sup>1</sup>
6. Zmluva o poskytovaní služieb uvedená v odseku 5 písm. b) a c) spĺňa požiadavky právnych predpisov zmluvnej strany, v ktorej sa zmluva vykonáva.

---

<sup>1</sup> Prijímajúci podnik môže pred schválením vyžadovať predloženie programu odbornej prípravy s dĺžkou pobytu, ktorým sa preukáže, že účelom pobytu je odborná príprava. V prípade AT, CZ, DE, ES, FR, HU a LT musí byť odborná príprava spojená s ukončeným vysokoškolským vzdelaním.

## ČLÁNOK 141

Zamestnanci presunutí v rámci podniku a návštevníci s obchodnými vízami na účely usadenia sa

1. Na základe príslušných podmienok a kvalifikácií stanovených v prílohe 21:
  - a) každá zmluvná strana umožní:
    - i) vstup a dočasný pobyt zamestnancom presunutým v rámci podniku;
    - ii) vstup a dočasný pobyt návštevníkom s obchodnými vízami na účely usadenia sa bez vyžadovania pracovného povolenia alebo iného postupu predbežného schválenia s podobným zámerom a
    - iii) zamestnanie na svojom území zamestnancom druhej zmluvnej strany presunutým v rámci podniku;
  - b) zmluvná strana nezachová a neprijme obmedzenia vo forme číselných kvót alebo testov hospodárskych potrieb celkového počtu fyzických osôb, ktoré majú v konkrétnom odvetví povolený vstup ako návštevníci s obchodnými vízami na účely usadenia sa alebo ktoré môže investor druhej zmluvnej strany zamestnať ako zamestnancov presunutých v rámci podniku buď na základe územného členenia, alebo v rámci celého svojho územia, a
  - c) každá zmluvná strana poskytne zamestnancom druhej zmluvnej strany presunutým v rámci podniku a návštevníkom druhej zmluvnej strany s obchodnými vízami na účely usadenia sa počas ich prechodného pobytu na svojom území najmenej rovnako priaznivé zaobchádzanie, ako poskytuje v obdobných situáciách svojim vlastným fyzickým osobám.

2. Prípustná dĺžka pobytu je maximálne tri roky, keď ide o riadiacich pracovníkov a odborníkov, maximálne jeden rok, keď ide o zamestnancov stážistov, a maximálne 90 dní v rámci ľubovoľného šesťmesačného obdobia pre návštevníkov s obchodnými vízami na účely usadenia sa.

## ČLÁNOK 142

### Návštevníci s krátkodobými obchodnými vízami

1. Na základe príslušných podmienok a kvalifikácií stanovených v prílohe 21 každá zmluvná strana umožní vstup a prechodný pobyt návštevníkom druhej zmluvnej strany s krátkodobými obchodnými vízami na účely vykonávania činností uvedených v prílohe 21 za týchto podmienok:
  - a) návštevníci s krátkodobými obchodnými vízami nie sú zapojení do predaja svojho tovaru alebo poskytovania služieb širokej verejnosti;
  - b) návštevníci s krátkodobými obchodnými vízami neprijímajú vo vlastnom mene žiadnu odmenu od zmluvnej strany, v ktorej sa prechodne nachádzajú, a
  - c) krátkodobé návštevy nie sú zapojené do poskytovania služby v rámci zmluvy uzatvorenej medzi právnickou osobou, ktorá nie je usadená na území zmluvnej strany, kde sa prechodne nachádzajú, a spotrebiteľom na tomto území, okrem prípadov stanovených v prílohe 21.

2. Pokiaľ nie je v prílohe 21 uvedené inak, každá zmluvná strana povolí vstup krátkodobým návštevám na obchodné účely bez toho, aby sa vyžadovalo získanie pracovného povolenia, test hospodárskych potrieb alebo absolvovanie iných predchádzajúcich postupov na udelenie súhlasu s podobným účelom.
3. Ak sú návštevníci zo zmluvnej strany s obchodnými vízami zapojení do poskytovania služby spotrebiteľom na území zmluvnej strany, v ktorej sa prechodne nachádzajú, a to v súlade s prílohou 21, daná zmluvná strana im v súvislosti s poskytovaním danej služby poskytne nemenej priaznivé zaobchádzanie, než je zaobchádzanie, ktoré poskytuje v obdobných situáciách svojim vlastným poskytovateľom služieb.
4. Prípustná dĺžka pobytu je maximálne 90 dní v ľubovoľnom šesťmesačnom období.

#### ČLÁNOK 143

##### Poskytovatelia zmluvných služieb a nezávislí odborníci

1. V odvetviach, pododvetviach a činnostiach stanovených v prílohe 22 a na základe príslušných podmienok a kvalifikácií stanovených v nej:
  - a) zmluvná strana umožní vstup na svoje územie a prechodný pobyt na svojom území poskytovateľom zmluvných služieb a nezávislým odborníkom;

- b) zmluvná strana neprijme ani nezachová obmedzenia celkového počtu poskytovateľov zmluvných služieb a nezávislých odborníkov druhej zmluvnej strany, ktorí majú povolený vstup a prechodný pobyt, vo forme číselných kvót alebo testu hospodárskych potrieb, a
  - c) každá zmluvná strana poskytne poskytovateľom zmluvných služieb a nezávislým odborníkom druhej zmluvnej strany, pokiaľ ide o poskytovanie ich služieb na jej území, najmenej rovnako priaznivé zaobchádzanie, ako poskytuje v obdobných situáciách svojim vlastným poskytovateľom služieb.
2. Prístup udelený podľa tohto článku sa vzťahuje len na službu, ktorá je predmetom zmluvy, a udeleným prístupom sa nepriznáva právo používať odborný titul zmluvnej strany, v ktorej sa poskytuje služba.
3. Počet osôb, na ktoré sa zmluva o poskytovaní služby vzťahuje, nie je vyšší, ako je potrebné na splnenie zmluvy, ako prípadne stanovujú právne predpisy zmluvnej strany, v ktorej sa služba poskytuje.
4. Prípustná dĺžka pobytu je kumulatívne 12 mesiacov alebo počas trvania zmluvy, podľa toho, ktoré z týchto období je kratšie.

## ČLÁNOK 144

## Nesúladné opatrenia

Pokiaľ sa príslušným opatrením ovplyvňuje prechodný pobyt fyzických osôb na obchodné účely, článok 141 ods. 1 písm. b) a c), článok 142 ods. 3 a článok 143 ods. 1 písm. b) a c) sa neuplatňujú na:

- a) žiadne existujúce nesúladné opatrenie zmluvnej strany na úrovni:
  - i) v prípade Únie:
    - A) Únie, ako je uvedené v listine Únie v prílohe 19;
    - B) ústrednej štátnej správy členského štátu, ako je uvedené v listine Únie v prílohe 19;
    - C) regionálnej štátnej správy členského štátu, ako je uvedené v listine Únie v prílohe 19, alebo
    - D) miestnej samosprávy inej, než je správa uvedená v bode C), a



- ii) v prípade Spojeného kráľovstva:
  - A) ústrednej štátnej správy, ako je uvedené v listine Spojeného kráľovstva v prílohe 19;
  - B) regionálnej štátnej správy, ako je uvedené v listine Spojeného kráľovstva v prílohe 19, alebo
  - C) miestnej samosprávy;
- b) pokračovanie v uplatňovaní alebo rýchle obnovenie uplatňovania akéhokoľvek nesúladného opatrenia uvedeného v písmene a) tohto článku;
- c) úpravu akéhokoľvek nesúladného opatrenia uvedeného v písmenách a) a b) tohto článku, pokiaľ sa tým nezniží súlad opatrenia, ktorý existoval bezprostredne pred úpravou, s článkom 141 ods. 1 písm. b) a c), článkom 142 ods. 3 a článkom 143 ods. 1 písm. b) a c) alebo
- d) akékoľvek opatrenie zmluvnej strany v súlade s podmienkou alebo kvalifikáciou uvedenou v prílohe 20.

## ČLÁNOK 145

## Transparentnosť

1. Každá zmluvná strana zverejní dostupné informácie o príslušných opatreniach, ktoré sa týkajú vstupu a prechodného pobytu fyzických osôb druhej zmluvnej strany, uvedených v článku 140 ods. 1.
2. Informácie uvedené v odseku 1 zahŕňajú pokiaľ možno tieto informácie relevantné pre vstup a prechodný pobyt fyzických osôb:
  - a) kategórie víz, povolení alebo akýchkoľvek podobných typov povolení, pokiaľ ide o vstup a prechodný pobyt;
  - b) požadovaná dokumentácia a podmienky, ktoré musia byť splnené;
  - c) spôsob podania žiadosti a miesta, na ktorých ju možno podať, ako napr. na konzulárnom úrade alebo na internete;
  - d) poplatky za podanie žiadosti a orientačná lehota vybavenia žiadosti;

- e) maximálna dĺžka pobytu podľa jednotlivých typov povolení uvedených v písmene a);
- f) podmienky akéhokoľvek dostupného predĺženia alebo obnovenia;
- g) pravidlá týkajúce sa sprevádzajúcich závislých osôb;
- h) dostupné postupy na odvolanie alebo preskúmanie a
- i) príslušné všeobecne záväzné právne predpisy týkajúce sa vstupu a prechodného pobytu fyzických osôb na obchodné účely.

3. Pokiaľ ide o informácie uvedené v odsekoch 1 a 2, každá zmluvná strana sa usiluje čo najskôr informovať druhú zmluvnú stranu o zavedení akýchkoľvek nových požiadaviek a postupov, alebo o zmenách akýchkoľvek požiadaviek a postupov, ktoré majú vplyv na účinné podávanie žiadosti o povolenie vstupu alebo prechodného pobytu a v príslušných prípadoch aj žiadosti o povolenie pracovať v prvej uvedenej zmluvnej strane.

## KAPITOLA 5

## REGULAČNÝ RÁMEC

## ODDIEL 1

## VNÚTROŠTÁTNE PRÁVNE PREDPISY

## ČLÁNOK 146

## Rozsah pôsobnosti a vymedzenie pojmov

1. Tento oddiel sa uplatňuje na opatrenia zmluvnej strany, ktoré sa týkajú licenčných požiadaviek a postupov, kvalifikačných požiadaviek a postupov, formalít a technických noriem, ktoré majú vplyv na:
  - a) cezhraničný obchod so službami;
  - b) usadenie sa alebo prevádzku alebo
  - c) poskytovanie služby počas prítomnosti fyzickej osoby zmluvnej strany na území druhej zmluvnej strany, ako sa vymedzuje v článku 140.

Pokiaľ ide o opatrenia týkajúce sa technických noriem, tento oddiel sa uplatňuje len na také opatrenia, ktoré ovplyvňujú obchod so službami. Na účely tohto oddielu pojem „technické normy“ nezahŕňa regulačné ani vykonávacie technické predpisy pre finančné služby.

2. Tento oddiel sa neuplatňuje na licenčné požiadavky a postupy, kvalifikačné požiadavky a postupy, formality a technické normy na základe opatrenia:

- a) ktoré nie je v súlade s článkom 128 alebo článkom 129 a je uvedené v článku 133 ods. 1 písm. a) až c) alebo s článkami 135, 136 alebo 137 a je uvedené v článku 139 ods. 1 písm. a) až c) alebo s článkom 141 ods. 1 písm. b) a c) alebo s článkom 142 ods. 3 alebo s článkom 143 ods. 1 písm. b) a c) a je uvedené v článku 144, alebo
- b) ktoré je uvedené v článku 133 ods. 2 alebo v článku 139 ods. 2.

3. Na účely tohto oddielu sa uplatňujú tieto vymedzenia pojmov:

- a) „povolenie“ je povolenie vykonávať akékoľvek činnosti uvedené v odseku 1 písm. a) až c) vyplývajúce z postupu, ktorý fyzická alebo právnická osoba musí dodržiavať na preukázanie súladu s licenčnými požiadavkami, kvalifikačnými požiadavkami, technickými normami alebo formalitami na účely získania, zachovania alebo obnovenia daného povolenia, a

- b) „príslušný orgán“ je ústredná štátna správa, regionálna štátna správa alebo miestna samospráva alebo ich orgán či mimovládna inštitúcia pri výkone právomocí delegovaných na ne ústrednou štátnou správou, regionálnou štátnou správou alebo miestnou samosprávou alebo ich orgánmi, ktoré sú oprávnené prijímať rozhodnutia v súvislosti s povolením uvedeným v písmene a).

## ČLÁNOK 147

### Predkladanie žiadostí

Každá zmluvná strana v uskutočniteľnej miere zabráni tomu, aby sa od žiadateľa vyžadovalo kontaktovať viac ako jeden príslušný orgán pre každú žiadosť o povolenie. Ak je činnosť, na ktorú sa žiada povolenie, v právomoci viacerých príslušných orgánov, môže sa vyžadovať viacero žiadostí o povolenie.

## ČLÁNOK 148

### Lehoty na vybavenie žiadostí

Ak zmluvná strana vyžaduje povolenie, zaistí, aby jej príslušné orgány v uskutočniteľnej miere umožnili predloženie žiadosti kedykoľvek v priebehu roka. Ak na podanie žiadosti o povolenie existuje konkrétna lehota, zmluvná strana zaistí, aby príslušné orgány umožnili primeranú lehotu na predloženie žiadosti.

## ČLÁNOK 149

## Elektronické žiadosti a uznávanie kópií

Ak zmluvná strana vyžaduje povolenie, zabezpečí, aby jej príslušné orgány:

- a) pokiaľ možno zabezpečili vyplnenie žiadostí elektronickými prostriedkami, a to aj z územia druhej zmluvnej strany, a
- b) uznávali kópie dokladov, ktoré sú overené v súlade s vnútroštátnymi právnymi predpismi zmluvnej strany, namiesto originálnych dokladov, pokiaľ príslušné orgány nevyžadujú originálne doklady na ochranu integrity procesu udeľovania povolenia.

## ČLÁNOK 150

## Spracovanie žiadostí

1. Ak zmluvná strana vyžaduje povolenie, zabezpečí, aby jej príslušné orgány:
  - a) spracúvali žiadosti v priebehu celého roka. Ak to nie je možné, tieto informácie by sa mali v uskutočniteľnej miere vopred uverejniť;

- b) v uskutočniteľnej miere poskytnú orientačnú lehotu na spracovanie žiadosti. Táto lehota je v uskutočniteľnej miere primeraná;
- c) na požiadanie žiadateľa poskytnú bez zbytočného odkladu informácie týkajúce sa stavu žiadosti;
- d) v uskutočniteľnej miere bez zbytočného odkladu zistia úplnosť žiadosti na spracovanie podľa vnútroštátnych zákonov a iných právnych predpisov zmluvnej strany;
- e) ak považujú žiadosť za úplnú na účely spracovania podľa vnútroštátnych zákonov a iných právnych predpisov zmluvnej strany<sup>1</sup>, v primeranej lehote po predložení žiadosti zabezpečia, aby:
  - i) sa dokončilo spracovanie žiadosti a
  - ii) žiadateľ bol informovaný o rozhodnutí v súvislosti so žiadosťou, podľa možnosti písomne<sup>2</sup>;

---

<sup>1</sup> Na účely vyváženia obmedzení zdrojov a potenciálneho zaťaženia podnikov môžu príslušné orgány v prípadoch, keď je to primerané, vyžadovať predkladanie všetkých informácií v stanovenom formáte, aby sa mohli považovať za „úplné na účely spracovania“.

<sup>2</sup> Príslušné orgány môžu požiadavku stanovenú v bode ii) splniť tým, že budú žiadateľa vopred informovať aj prostredníctvom uverejneného opatrenia, že ak nedostane odpoveď po uplynutí stanovenej lehoty od dátumu predloženia žiadosti, znamená to uznanie žiadosti. Odkaz na „písomne“ sa má chápať ako vrátane elektronického formátu.



- f) ak považujú žiadosť za neúplnú na účely spracovania podľa vnútroštátnych zákonov a iných právnych predpisov zmluvnej strany, v primeranej lehote v uskutočniteľnej miere:
- i) informovali žiadateľa, že žiadosť je neúplná;
  - ii) na požiadanie žiadateľa uviedli dodatočné informácie vyžadované na doplnenie žiadosti alebo inak poskytli usmernenie k tomu, prečo sa žiadosť považuje za neúplnú, a
  - iii) dali žiadateľovi možnosť poskytnúť dodatočné informácie, ktoré sa vyžadujú na doplnenie žiadosti;<sup>1</sup>

ak však žiadna z možností uvedených v bodoch i), ii) a iii) nie je uskutočniteľná a žiadosť sa zamietne z dôvodu neúplnosti, príslušné orgány zabezpečia informovanie žiadateľa v primeranej lehote, a

- g) ak sa žiadosť zamietne buď z ich vlastnej iniciatívy, alebo na žiadosť žiadateľa, aby informovali žiadateľa o dôvodoch zamietnutia a o lehote na podanie odvolania proti danému rozhodnutiu, prípadne o postupoch na opätovné podanie žiadosti; žiadateľovi nemožno brániť v podaní ďalšej žiadosti výlučne na základe v minulosti zamietnutej žiadosti; žiadateľovi nemožno brániť v podaní ďalšej žiadosti výlučne na základe v minulosti zamietnutej žiadosti.

---

<sup>1</sup> Takouto „možnosťou“ sa nevyžaduje, aby príslušný orgán poskytol predĺženie lehôt.

2. Zmluvné strany zabezpečia, aby ich príslušné orgány udelili povolenie, hneď ako sa na základe príslušného preskúmania stanoví, že žiadateľ spĺňa podmienky na získanie povolenia.
3. Zmluvné strany zabezpečia, aby povolenie po udelení nadobudlo bezodkladne platnosť s prihliadnutím na platné podmienky.<sup>1</sup>

## ČLÁNOK 151

### Poplatky

1. V prípade všetkých hospodárskych činností iných ako finančné služby každá zmluvná strana zabezpečí, aby poplatky za povolenie účtované jej príslušnými orgánmi boli primerané a transparentné a sami osebe neobmedzovali poskytovanie príslušnej služby ani vykonávanie akejkoľvek hospodárskej činnosti. Vzhľadom na náklady a administratívnu záťaž sa každá zmluvná strana vyzýva, aby prijímala platby poplatkov za povolenie elektronickými prostriedkami.
2. Pokiaľ ide o finančné služby, každá zmluvná strana zabezpečí, aby jej príslušné orgány v súvislosti s poplatkami za povolenie, ktoré účtujú, poskytli žiadateľom sadzobník poplatkov alebo informácie o spôsobe určovania výšky poplatkov a nepoužívali poplatky ako prostriedok na vyhnutie sa záväzkom alebo povinnostiam zmluvnej strany.

---

<sup>1</sup> Príslušné orgány nie sú zodpovedné za oneskorenia z dôvodov mimo ich kompetencií.

3. Medzi poplatky za povolenie nepatria poplatky za využívanie prírodných zdrojov, poplatky za aukciu, verejnú súťaž alebo za iné nediskriminačné spôsoby udeľovania koncesí, ani povinné príspevky na poskytovanie univerzálnej služby.

## ČLÁNOK 152

### Posudzovanie kvalifikácií

Ak zmluvná strana požaduje preskúmanie s cieľom posúdiť kvalifikácie žiadateľa o povolenie, zabezpečí, aby jej príslušné orgány naplánovali takéto preskúmanie v primeraných pravidelných intervaloch a poskytli žiadateľom primeranú lehotu na podanie žiadosti o vykonanie preskúmania. V uskutočniteľnej miere každá zmluvná strana uzná žiadosti v elektronickom formáte o vykonanie takýchto preskúmaní a zväží použitie elektronických prostriedkov v ďalších aspektoch procesov preskúmania.

## ČLÁNOK 153

## Uverejňovanie a dostupné informácie

1. Ak zmluvná strana vyžaduje povolenie, bezodkladne uverejní informácie potrebné nato, aby osoby, ktoré vykonávajú alebo chcú vykonávať činnosti uvedené v článku 146 ods. 1, na ktoré sa vyžaduje povolenie, splnili požiadavky, formality, technické normy a postupy na získanie, udržanie, zmenu alebo obnovu takéhoto povolenia. Takéto informácie obsahujú, pokiaľ existujú:

- a) licenčné a kvalifikačné požiadavky a postupy a formality;
- b) kontaktné údaje príslušných orgánov;
- c) poplatky za povolenie;
- d) uplatniteľné technické normy;
- e) odvolávacie alebo preskúmovacie postupy, pokiaľ ide o rozhodnutia týkajúce sa žiadostí;
- f) postupy monitorovania alebo presadzovania dodržiavania podmienok licencií alebo kvalifikácií;
- g) možnosti zapojenia verejnosti, napr. prostredníctvom pojednávaní alebo pripomienok, a
- h) orientačné lehoty na spracovanie žiadosti.

Na účely tohto oddielu „uverejniť“ je uviesť v úradnej publikácii, ako je úradný vestník alebo oficiálne webové sídlo. Zmluvné strany sústredia elektronické publikácie na jednom online portáli alebo inak zabezpečia, aby ich príslušné orgány jednoducho sprístupnili prostredníctvom alternatívnych elektronických prostriedkov.

2. Každá zmluvná strana vyžaduje od svojich príslušných orgánov, aby v uskutočniteľnej miere odpovedali na všetky žiadosti o informácie alebo pomoc.

## ČLÁNOK 154

### Technické normy

Každá zmluvná strana podporuje svoje príslušné orgány, aby pri prijímaní technických noriem prijímali technické normy vyvíjané prostredníctvom otvoreného a transparentného procesu, a podporuje akýkoľvek orgán vrátane príslušných medzinárodných organizácií určených na vyvíjanie technických noriem, aby ich vyvíjali prostredníctvom otvorených a transparentných procesov.

## ČLÁNOK 155

## Podmienky povolenia

1. Každá zmluvná strana zabezpečí, aby opatrenia týkajúce sa povoľovania vychádzali z kritérií, ktorými sa bráni príslušným orgánom v svojvoľnom uplatňovaní právomoci v oblasti posudzovania, pričom tieto opatrenia môžu okrem iného zahŕňať kompetenciu a schopnosť poskytovať službu alebo vykonávať akúkoľvek inú hospodársku činnosť vrátane ich vykonávania v súlade s regulačnými požiadavkami zmluvnej strany, ako sú požiadavky na ochranu zdravia a životného prostredia. S cieľom predísť pochybnostiam platí, že zmluvné strany sú si vedomé, že príslušný orgán môže pri prijímaní rozhodnutí kritériá vyvážiť.

2. Kritériá uvedené v odseku 1 sú:

- a) jasné a jednoznačné;
- b) objektívne a transparentné;
- c) vopred stanovené;
- d) vopred uverejnené;
- e) nestranné a
- f) jednoducho dostupné.

3. Ak zmluvná strana prijme alebo zachová opatrenie v súvislosti s povolením, zabezpečí, aby:
- a) dotknutý príslušný orgán spracúval žiadosti, prijímal rozhodnutia a vykonával ich objektívne, nestranné a nezávisle od neprimeraného vplyvu akejkoľvek osoby vykonávajúcej hospodársku činnosť, na ktorú sa povolenie vyžaduje, a
  - b) postupy samy osebe nebránili splneniu požiadaviek.

## ČLÁNOK 156

### Obmedzené počty licencií

Ak počet licencií, ktoré sú k dispozícii na príslušnú činnosť, je obmedzený z dôvodu nedostatku dostupných prírodných zdrojov alebo technickej kapacity, zmluvná strana uplatňuje na potenciálnych kandidátov také výberové konanie, ktoré poskytne v plnom rozsahu záruky nestrannosti, objektívnosti a transparentnosti, a to najmä aj pokiaľ ide o primerané zverejnenie začatia konania, jeho priebehu a ukončenia. Pri určovaní pravidiel výberového konania môže zmluvná strana zohľadniť legitímne ciele politiky vrátane zváženía zdravia, bezpečnosti, ochrany životného prostredia a zachovania kultúrneho dedičstva.

## ODDIEL 2

## VŠEOBECNE PLATNÉ USTANOVENIA

## ČLÁNOK 157

## Postupy preskúmania správnych rozhodnutí

Zmluvná strana zachová všeobecné, rozhodcovské alebo správne súdy a postupy, ktoré na žiadosť dotknutého investora alebo poskytovateľa služieb druhej zmluvnej strany vykonajú rýchle preskúmanie a v odôvodnenom prípade prijímajú vhodné prostriedky nápravy správnych rozhodnutí, ktoré ovplyvňujú usadenie sa alebo prevádzku, cezhraničný obchod so službami alebo poskytovanie služby prostredníctvom prítomnosti fyzickej osoby zmluvnej strany na území druhej zmluvnej strany. Na účely tohto oddielu „správne rozhodnutie“ je rozhodnutie alebo opatrenie s právnym účinkom, ktoré sa vzťahuje na určitú osobu, tovar alebo službu v jednotlivých prípadoch, pričom tento pojem zahŕňa aj neprijatie správneho rozhodnutia alebo neprijatie takého opatrenia, keď sa to tak vyžaduje v právnych predpisoch zmluvnej strany. Ak takéto postupy nie sú nezávislé od príslušného orgánu povereného prijatím príslušného správneho rozhodnutia, zmluvná strana zabezpečí, aby tieto postupy skutočne umožnili objektívne a nestranné preskúmanie.



## ČLÁNOK 158

## Odborné kvalifikácie

1. Žiadnym ustanovením tohto článku sa nebráni zmluvnej strane vyžadovať, aby fyzické osoby mali potrebnú odbornú kvalifikáciu stanovenú pre odvetvie dotknutej činnosti na území, na ktorom sa činnosť vykonáva<sup>1</sup>.
2. Profesionálne komory alebo orgány, ktoré sú príslušné pre odvetvie dotknutej činnosti na svojom území, môžu vypracovať a poskytnúť Rade pre partnerstvo spoločné odporúčania o uznávaní odborných kvalifikácií. Takéto spoločné odporúčania sú podložené na dôkazoch založeným posúdením:
  - a) ekonomickej hodnoty plánovaného dojednania o uznávaní odborných kvalifikácií a
  - b) zlučiteľnosti príslušných režimov, teda rozsahu, v akom sú zlučiteľné požiadavky uplatňované každou zmluvnou stranou na povoľovanie, udeľovanie licencií, prevádzku a osvedčovanie.

---

<sup>1</sup> V záujme väčšej istoty je potrebné uviesť, že tento článok nemožno vykladať tak, že sa ním bráni rokovaniu a uzatváraniu dohôd medzi zmluvnými stranami o uznávaní odborných kvalifikácií na základe iných podmienok a požiadaviek, aké sa stanovujú v tomto článku.

3. Po prijatí spoločného odporúčania Rada pre partnerstvo v primeranej lehote preskúma jeho zlučiteľnosť s touto hlavou. Rada pre partnerstvo môže po tomto preskúmaní vypracovať a na základe rozhodnutia prijať dojednanie o podmienkach uznávania odborných kvalifikácií, ktoré bude tvoriť prílohu k tejto dohode a bude sa považovať za neoddeliteľnú súčasť tejto hlavy.<sup>1</sup>

4. V dojednaní uvedenom v odseku 3 sa stanovujú podmienky uznávania odborných kvalifikácií nadobudnutých v Únii a odborných kvalifikácií nadobudnutých v Spojenom kráľovstve, ktoré sa týkajú činností zahrnutých v tejto hlave a hlave III prvého okruhu.

5. Pri vypracúvaní spoločných odporúčaní uvedených v odseku 2 tohto článku a posudzovaní možnosti prijatia takéhoto dojednania Rada pre partnerstvo zohľadní, ako sa to uvádza v odseku 3 tohto článku, usmernenia týkajúce sa dojednaní o uznávaní odborných kvalifikácií stanovené v prílohe 24.

---

<sup>1</sup> V záujme väčšej istoty je potrebné uviesť, že takéto dojednania neznamenajú automatické uznávanie kvalifikácií, iba sa v nich v spoločnom záujme zmluvných strán stanovujú podmienky pre príslušné orgány, ktoré kvalifikácie uznávajú.

## ODDIEL 3

## DORUČOVACIE SLUŽBY

## ČLÁNOK 159

## Rozsah pôsobnosti a vymedzenie pojmov

1. Tento oddiel sa uplatňuje na opatrenia zmluvnej strany ovplyvňujúce poskytovanie finančných služieb spolu s prvou, druhou, treťou a štvrtou kapitolou tejto hlavy a oddielmi 1 a 2 tejto kapitoly.
2. Na účely tohto oddielu sa uplatňujú tieto vymedzenia pojmov:
  - a) „doručovacie služby“ sú poštové, kuriérske, expresné doručovacie alebo expresné poštové služby, ku ktorým patria tieto činnosti: vyberanie, triedenie, preprava a doručenie poštových zásielok;
  - b) „expresné doručovacie služby“ sú vyberanie, triedenie, preprava a doručenie poštových zásielok rýchlejšie a spoľahlivejšie a môžu zahŕňať prvky s pridanou hodnotou, ako je vyberanie v mieste pôvodu, osobné doručenie adresátovi, sledovanie zásielky, možnosť zmeny miesta určenia a adresáta počas tranzitu alebo potvrdenie o prijatí;

- c) „expresné poštové služby“ sú medzinárodné expresné doručovacie služby poskytované prostredníctvom EMS Cooperative, čo je dobrovoľné združenie určených poskytovateľov poštových služieb v rámci Svetovej poštovej únie (SPÚ);
- d) „licencia“ je povolenie, ktoré môže regulačný orgán zmluvnej strany požadovať od konkrétneho poskytovateľa, aby tento poskytovateľ mohol ponúkať poštové alebo kuriérske služby;
- e) „poštová zásielka“ je zásielka do hmotnosti 31,5 kg adresovaná v konečnej podobe, v ktorej ju má prepraviť každý druh poskytovateľa doručovacích služieb, či už verejný alebo súkromný, a môže zahŕňať zásielky ako list, balík, noviny alebo katalóg;
- f) „poštový monopol“ je výlučné právo poskytovať špecifikované doručovacie služby na území zmluvnej strany alebo jej územnom členení podľa právnych predpisov danej zmluvnej strany a
- g) „univerzálna služba“ je trvalé poskytovanie doručovacej služby stanovenej kvality na všetkých miestach územia zmluvnej strany alebo jej územného členenia za prijateľné ceny pre všetkých používateľov.

## ČLÁNOK 160

### Univerzálna služba

1. Každá zmluvná strana má právo vymedziť druh povinnosti poskytovania univerzálnej služby, ktorý si chce zachovať, a rozhodnúť o jeho rozsahu pôsobnosti a vykonávania. Akákoľvek povinnosť univerzálnej služby sa riadi transparentným, nediskriminačným a neutrálnym spôsobom so zreteľom na všetkých poskytovateľov, na ktorých sa táto povinnosť vzťahuje.

2. Ak zmluvná strana vyžaduje poskytovanie expresnej poštovej služby týkajúce sa došlej pošty ako univerzálnu službu, neposkytne daným službám preferenčné zaobchádzanie v porovnaní s ostatnými medzinárodnými expresnými doručovacími službami.

## ČLÁNOK 161

### Financovanie univerzálnej služby

Zmluvná strana neuloží poplatky ani iné platby za poskytovanie doručovacej služby, ktorá nie je univerzálnou službou, na účely financovania poskytovania univerzálnej služby. Tento článok sa nevzťahuje na všeobecne platné daňové opatrenia alebo správne poplatky.

## ČLÁNOK 162

## Predchádzanie praktikám narúšajúcim trh

Každá zmluvná strana zabezpečí, aby poskytovatelia doručovacích služieb, na ktorých sa vzťahuje povinnosť univerzálnej služby, alebo poštové monopoly neboli zapojené do praktík narúšajúcich trh, ako sú:

- a) používanie príjmov vyplývajúcich z poskytovania služby, na ktorú sa vzťahuje povinnosť univerzálnej služby, alebo z poštového monopolu na krížové dotovanie poskytovania expresnej doručovacej služby alebo akejkoľvek doručovacej služby, na ktorú sa nevzťahuje povinnosť univerzálnej služby, alebo
- b) neopodstatnené rozlišovanie medzi spotrebiteľmi v súvislosti so sadzbami alebo s inými podmienkami poskytovania služby, na ktorú sa vzťahuje univerzálna služba alebo poštový monopol.

## ČLÁNOK 163

## Licencie

1. Ak zmluvná strana vyžaduje licenciu na poskytovanie doručovacích služieb, verejne prístupní:

- a) všetky licenčné požiadavky a lehotu zvyčajne potrebnú na prijatie rozhodnutia o žiadosti o licenciu a

- b) licenčné podmienky.
2. Postupy, povinnosti a požiadavky súvisiace s udelením licencie sú transparentné, nediskriminačné a založené na objektívnych kritériách.
3. Ak príslušný orgán zamietne žiadosť o licenciu, písomne informuje žiadateľa o dôvodoch zamietnutia. Každá zmluvná strana zavedie odvolacie konanie prostredníctvom nezávislého orgánu, ktoré bude k dispozícii pre žiadateľov, ktorých licencia bola zamietnutá. Uvedeným orgánom môže byť súd.

## ČLÁNOK 164

### Nezávislosť regulačných orgánov

1. Každá zmluvná strana zriadi alebo zachová regulačný orgán, ktorý je právne oddelený a funkčne nezávislý od akéhokoľvek poskytovateľa doručovacích služieb. Ak zmluvná strana vlastní alebo kontroluje poskytovateľa doručovacích služieb, zabezpečí účinné štrukturálne oddelenie regulačnej funkcie od činností spojených s vlastníckymi právami alebo kontrolou.
2. Regulačné orgány plnia svoje úlohy transparentne a včas a majú primerané finančné a ľudské zdroje na vykonávanie pridelených úloh. Ich rozhodnutia sú nestranné vo vzťahu ku všetkým účastníkom trhu.

## ODDIEL 4

## TELEKOMUNIKAČNÉ SLUŽBY

## ČLÁNOK 165

## Rozsah pôsobnosti

Tento oddiel sa uplatňuje na opatrenia zmluvnej strany ovplyvňujúce poskytovanie finančných služieb spolu s prvou, druhou, tretou a štvrtou kapitolou tejto hlavy a oddielmi 1 a 2 tejto kapitoly.

## ČLÁNOK 166

## Vymedzenie pojmov

Na účely tohto oddielu sa uplatňujú tieto vymedzenia pojmov:

- a) „pridružené zariadenia“ sú pridružené služby, fyzická infraštruktúra a iné zariadenia alebo prvky pridružené k telekomunikačnej sieti alebo telekomunikačnej službe, ktoré umožňujú alebo podporujú poskytovanie služieb prostredníctvom takejto siete alebo služby, alebo sú toho schopné;



- b) „konečný používateľ“ je konečný spotrebiteľ verejnej telekomunikačnej služby alebo jej predplátciteľ vrátane iného poskytovateľa služieb ako je poskytovateľ verejných telekomunikačných služieb;
- c) „základné zariadenia“ sú zariadenia verejnej telekomunikačnej siete alebo verejnej telekomunikačnej služby, ktoré:
- i) sú výlučne alebo prevažne poskytované jedným poskytovateľom alebo obmedzeným počtom poskytovateľov a
  - ii) nemožno ich hospodárne alebo technicky reálne nahradiť, pokiaľ ide o poskytovanie služby;
- d) „prepojenie“ je spojenie verejných telekomunikačných sietí používaných tým istým poskytovateľom alebo rôznymi poskytovateľmi telekomunikačných sietí alebo telekomunikačných služieb s cieľom umožniť komunikáciu používateľov jedného poskytovateľa s používateľmi toho istého alebo iného poskytovateľa, alebo na prístup k službám, ktoré poskytuje iný poskytovateľ, a to bez ohľadu na to, či tieto služby poskytujú zapojení poskytovateľa alebo iný poskytovateľ s prístupom k sieti;
- e) „medzinárodná mobilná roamingová služba“ je komerčná mobilná služba poskytovaná na základe obchodnej dohody medzi poskytovateľmi verejných telekomunikačných služieb, ktorá umožňuje konečnému používateľovi využívať domáce mobilné telefóny alebo iné zariadenie na hlasové, dátové alebo odkazové služby mimo územia, na ktorom sa nachádza domáca verejná telekomunikačná sieť konečného používateľa;

- f) „služba prístupu k internetu“ je verejná telekomunikačná služba, ktorou sa poskytuje prístup k internetu, a teda pripojiteľnosť prakticky ku všetkým koncovým bodom internetu bez ohľadu na použitú sieťovú technológiu a koncové zariadenie;
- g) „prenajatý okruh“ sú telekomunikačné služby alebo zariadenia vrátane virtuálnych, ktorých kapacita je vyčlenená na konkrétne použitie alebo dostupnosť pre používateľa medzi dvomi alebo viacerými určenými bodmi;
- h) „hlavný poskytovateľ“ je poskytovateľ telekomunikačných sietí alebo telekomunikačných služieb, ktorý je schopný značne ovplyvniť (pokiaľ ide o cenu a ponuku) podmienky účasti na príslušnom trhu telekomunikačných sietí alebo telekomunikačných služieb v dôsledku toho, že má pod kontrolou základné zariadenia, resp. v dôsledku využitia svojho postavenia na tomto trhu;
- i) „sieťový prvok“ je zariadenie alebo prostriedok používaný na poskytovanie telekomunikačnej služby vrátane vlastností, funkcií a schopností poskytovaných prostredníctvom tohto zariadenia alebo prostriedku;
- j) „prenositeľnosť čísla“ je možnosť pre účastníkov, ktorí o to požiadajú, ponechať si na tom istom mieste v prípade pevnej linky rovnaké telefónne číslo bez toho, aby sa zhoršila kvalita, spoľahlivosť alebo pohodlie pri zmene poskytovateľov verejných telekomunikačných služieb rovnakej kategórie;

- k) „verejná telekomunikačná sieť“ je akákoľvek telekomunikačná sieť, ktorá sa úplne alebo prevažne používa na poskytovanie verejných telekomunikačných služieb, ktorá podporuje prenos informácií medzi koncovými bodmi siete;
- l) „verejná telekomunikačná služba“ je akákoľvek telekomunikačná služba, ktorá sa všeobecne ponúka verejnosti;
- m) „účastník“ je akákoľvek fyzická alebo právnická osoba, ktorá je stranou zmluvy s poskytovateľom verejných telekomunikačných služieb o poskytovaní takýchto služieb;
- n) „telekomunikácie“ sú prenos a príjem signálov akýmkoľvek elektromagnetickými prostriedkami;
- o) „telekomunikačná sieť“ sú prenosové systavy a prípadne aj zariadenia na prepájanie alebo smerovanie a iné prostriedky vrátane neaktívnych sieťových prvkov, ktoré umožňujú prenos a príjem signálov po drôte, rádiovými, optickými alebo inými elektromagnetickými prostriedkami;
- p) „telekomunikačný regulačný orgán“ je orgán alebo orgány poverené zmluvnou stranou regulovať telekomunikačné siete a telekomunikačné služby upravené týmto oddielom;

- q) „telekomunikačná služba“ je služba, ktorá pozostáva úplne alebo prevažne z prenosu a príjmu signálov vrátane signálov rozhlasového a televízneho vysielania v telekomunikačných sieťach aj v sieťach používaných na vysielanie, ale nie služba poskytujúca obsah alebo vykonávajúca redakčnú kontrolu obsahu prenášaného pomocou telekomunikačných sietí alebo telekomunikačných služieb;
- r) „univerzálna služba“ je minimálny súbor služieb stanovenej kvality, ktorý musí byť k dispozícii všetkým používateľom alebo skupine používateľov na území zmluvnej strany alebo jej územnom členení bez ohľadu na ich geografickú polohu a za prijateľnú cenu a
- s) „používateľ“ je každá fyzická alebo právnická osoba, ktorá používa verejnú telekomunikačnú službu.

## ČLÁNOK 167

### Telekomunikačný regulačný orgán

1. Každá zmluvná strana zriadi alebo zachová telekomunikačný regulačný orgán, ktorý:
  - a) je právne oddelený a funkčne nezávislý od akéhokoľvek poskytovateľa telekomunikačných sietí, telekomunikačných služieb alebo telekomunikačných zariadení;
  - b) používa postupy a vydáva rozhodnutia, ktoré sú nestranné vo vzťahu ku všetkým účastníkom trhu;

- c) koná nezávisle a nepožaduje ani neprijíma pokyny od žiadneho iného orgánu v súvislosti s plnením úloh, ktoré mu boli zverené podľa práva na presadzovanie povinností stanovených v článkoch 169, 170, 171, 173 a 174;
- d) má regulačnú právomoc, ako aj primerané finančné a ľudské zdroje na vykonávanie úloh uvedených v písmene c) tohto článku;
- e) má právomoc zabezpečiť, aby mu poskytovatelia telekomunikačných sietí alebo telekomunikačných služieb na požiadanie bezodkladne poskytli všetky informácie<sup>1</sup> vrátane finančných informácií, ktoré sú potrebné nato, aby mohol vykonávať úlohy uvedené v písmene c) tohto článku, a
- f) svoje právomoci vykonáva transparentne a včas.

2. Každá zmluvná strana zabezpečí, aby úlohy zverené telekomunikačnému regulačnému orgánu boli zverejnené v ľahko prístupnej a zrozumiteľnej forme, najmä ak sú takéto úlohy zverené viac ako jednému orgánu.

3. Zmluvná strana, ktorá si ponechá vlastníctvo alebo kontrolu poskytovateľov telekomunikačných sietí alebo telekomunikačných služieb, zabezpečí účinné štrukturálne oddelenie regulačnej funkcie od činností súvisiacich s vlastníctvom alebo kontrolou.

---

<sup>1</sup> S požadovanými informáciami sa zaobchádza v súlade s požiadavkami dôvernosti.

4. Každá zmluvná strana zabezpečí, aby používateľ alebo poskytovateľ telekomunikačných sietí alebo telekomunikačných služieb ovplyvnených rozhodnutím regulačného orgánu mal právo odvolať sa pred odvolacím orgánom, ktorý je nezávislý od regulačného orgánu a ostatných dotknutých strán. Rozhodnutie platí až do výsledku odvolania, pokiaľ nie sú prijaté predbežné opatrenia v súlade s právnymi predpismi zmluvnej strany.

## ČLÁNOK 168

### Povolenie na poskytovanie telekomunikačných sietí alebo telekomunikačných služieb

1. Každá zmluvná strana povolí poskytovanie telekomunikačných sietí alebo telekomunikačných služieb bez predchádzajúceho formálneho povolenia.
2. Každá zmluvná strana verejne sprístupní všetky kritériá, uplatniteľné postupy a podmienky, na základe ktorých sa poskytovateľom povoľuje poskytovať telekomunikačné siete alebo telekomunikačné služby.
3. Akékoľvek kritériá na udelenie povolenia alebo uplatniteľné postupy sú čo najjednoduchšie, objektívne, transparentné, nediskriminačné a primerané. Akékoľvek povinnosti a podmienky stanovené v súvislosti s udelením povolenia sú nediskriminačné, transparentné a primerané a týkajú sa poskytovaných služieb alebo sietí.

4. Každá zmluvná strana zabezpečí, aby žiadateľ o povolenie dostal dôvody akéhokoľvek zamietnutia alebo zrušenia povolenia alebo uloženie konkrétnych podmienok poskytovateľa písomne. V takýchto prípadoch má žiadateľ právo odvolať sa pred odvolacím orgánom.

5. Správne poplatky uložené poskytovateľom sú objektívne, transparentné, nediskriminačné a primerané administratívnym nákladom, ktoré odôvodnene vzniknú pri riadení, kontrole a presadzovaní povinností stanovených v tomto oddiele<sup>1</sup>.

## ČLÁNOK 169

### Prepojenie

Každá zmluvná strana zabezpečí, aby poskytovateľ verejných telekomunikačných sietí alebo verejných telekomunikačných služieb mal právo, a ak ho o to požiada iný poskytovateľ verejných telekomunikačných sietí alebo verejných telekomunikačných služieb, povinnosť dohodnúť prepojenie na účely poskytovania verejných telekomunikačných sietí alebo verejných telekomunikačných služieb.

---

<sup>1</sup> Správne poplatky nezahŕňajú platby za práva používať vzácne zdroje a povinné príspevky na poskytovanie univerzálnej služby.

## ČLÁNOK 170

## Prístup a používanie

1. Každá zmluvná strana zabezpečí, aby sa každému podniku upravenému touto dohodou alebo poskytovateľovi služby druhej zmluvnej strany umožnil prístup k verejným telekomunikačným sieťam a verejným telekomunikačným službám a ich využívaniu na základe primeraných a nediskriminačných<sup>1</sup> podmienok. Táto povinnosť sa uplatňuje okrem iného na odseky 2 až 5.
2. Každá zmluvná strana zabezpečí, aby sa podnikom upraveným touto dohodou alebo poskytovateľom služieb druhej zmluvnej strany umožnil prístup k akejkoľvek verejnej telekomunikačnej sieti alebo verejnej telekomunikačnej službe ponúkaným na jej území alebo cezhranične, vrátane súkromných prenajatých okruhov, a ich využívanie, a na tento účel zabezpečí podľa odseku 5, aby sa takýmto podnikom a poskytovateľom povolilo:
  - a) kupovať alebo prenajímať a pripájať koncové alebo iné zariadenia, ktoré sú spojené so sieťou rozhraním a ktoré sú nevyhnutné na vykonávanie ich prevádzky;
  - b) prepájať súkromné prenajaté alebo vlastnené okruhy s verejnými telekomunikačnými sieťami alebo s okruhmi prenajatými či vlastnenými iným podnikom upraveným touto dohodou alebo iným poskytovateľom služby a
  - c) používať vo svojich prevádzkach prevádzkové protokoly podľa ich vlastného výberu okrem tých, ktoré sú potrebné na zabezpečenie dostupnosti telekomunikačných služieb všeobecne pre verejnosť.

---

<sup>1</sup> Na účely tohto článku „nediskriminačný“ je zaobchádzanie podľa doložky najvyšších výhod a národné zaobchádzanie vymedzené v článkoch 129, 130, 136 a 137, ako aj za podmienok najmenej rovnako priaznivých, ako sú podmienky poskytované akémukoľvek inému používateľovi obdobných verejných telekomunikačných sietí alebo služieb v obdobných situáciách.



3. Každá zmluvná strana zabezpečí, aby podniky upravené touto dohodou alebo poskytovatelia služieb druhej zmluvnej strany mohli používať verejné telekomunikačné siete a verejné telekomunikačné služby na prenos informácií v rámci jej územia alebo cezhranične vrátane ich vnútro podnikovej komunikácie a na prístup k informáciám uloženým v databázach alebo inak uchovávaných v strojovo čitateľnej forme na území ktorejkoľvek zmluvnej strany.
4. Bez ohľadu na odsek 3 môže zmluvná strana prijať také opatrenia, ktoré sú potrebné na zaistenie bezpečnosti a dôvernosti komunikácie s výhradou požiadavky, aby sa takéto opatrenia neuplatňovali spôsobom, ktorý by predstavoval buď skryté obmedzenie obchodu so službami, alebo prostriedok svojvoľnej alebo neoprávnenej diskriminácie, alebo zrušenie či obmedzenie výhod vyplývajúcich z tejto hlavy.
5. Každá zmluvná strana zabezpečí, aby sa pri prístupe k verejným telekomunikačným sieťam alebo službám a pri ich využívaní nekládli žiadne podmienky, ktoré nie sú nevyhnutné:
- a) na zabezpečenie povinností z dôvodu poskytovania verejných služieb, ktoré majú poskytovatelia verejných telekomunikačných sietí a verejných telekomunikačných služieb, najmä ich spôsobilosti sprístupniť všeobecne svoje služby verejnosti, alebo
  - b) na ochranu technickej integrity verejných telekomunikačných sietí alebo služieb.

## ČLÁNOK 171

## Riešenie sporov v oblasti telekomunikácií

1. Každá zmluvná strana zabezpečí, aby v prípade sporu vzniknutého medzi poskytovateľmi telekomunikačných sietí alebo telekomunikačných služieb v súvislosti s právami a povinnosťami vyplývajúcimi z tohto oddielu a na základe žiadosti ktoréhokoľvek účastníka sporu, telekomunikačný regulačný orgán vydal v primeranej lehote záväzné rozhodnutie, ktorým sa spor urovná.
2. Rozhodnutie telekomunikačného regulačného orgánu sa sprístupňuje verejnosti so zreteľom na požiadavky ochrany obchodného tajomstva. Dotknuté zúčastnené strany dostanú riadne odôvodnenie, na ktorom je rozhodnutie založené, a majú právo sa odvolať, ako je uvedené v článku 167 ods. 4.
3. Postup uvedený v odsekoch 1 a 2 nebráni žiadnej dotknutej strane podať návrh na začatie konania pred súdnym orgánom.

## ČLÁNOK 172

Ochranné opatrenia na zabezpečenie hospodárskej súťaže medzi hlavnými poskytovateľmi

Každá zmluvná strana zavedie alebo zachová primerané opatrenia s cieľom zabrániť poskytovateľom telekomunikačných sietí alebo telekomunikačných služieb, ktorí sú samostatne alebo spoločne hlavným poskytovateľom, aby používali protisúťažné postupy alebo aby v ich používaní pokračovali. Tieto protisúťažné postupy zahŕňajú najmä:

- a) používanie protisúťažných krížových dotácií;
- b) využívanie informácií získaných od konkurencie spôsobom, ktorý vedie k protisúťažným výsledkom, a
- c) nesprístupnenie včas technických informácií o základných zariadeniach a informácií relevantných z obchodného hľadiska iným poskytovateľom služieb, ktoré sú pre nich nevyhnutné na poskytovanie služieb.

## ČLÁNOK 173

## Prepojenie s hlavnými poskytovateľmi

1. Každá zmluvná strana zabezpečí, aby hlavní poskytovatelia verejných telekomunikačných sietí alebo verejných telekomunikačných služieb poskytli prepojenie v ktoromkoľvek technicky realizovateľnom bode siete. Takéto prepojenie sa poskytne:
  - a) za nediskriminačných podmienok (a to aj v prípade sadzieb, technických noriem, špecifikácií, kvality a údržby) a v kvalite, ktorá nie je nižšia, než je kvalita poskytovaná vlastným podobným službám takéhoto hlavného poskytovateľa alebo podobným službám jeho dcérskym spoločnostiam alebo iným pridruženým subjektom;
  - b) včas, podľa podmienok (a to aj v prípade sadzieb, technických noriem, špecifikácií, kvality a údržby), ktoré sú transparentné, primerané vzhľadom na hospodársku realizovateľnosť a vhodne členené, aby poskytovateľ nemusel platiť za tie prvky siete alebo zariadenia, ktoré nie sú potrebné pre ním poskytovanú službu, a
  - c) na požiadanie aj na iných miestach, ako sú miesta ukončenia siete ponúkané väčšine používateľov, čo však bude podliehať poplatkom, ktoré budú odrážať náklady na výstavbu nevyhnutných dodatočných zariadení.
2. Postupy uplatniteľné v súvislosti s prepojením s hlavným poskytovateľom sú verejné dostupné.

3. Hlavní poskytovatelé zveřejní buď svoje dohody o prepojení, alebo prípadne svoje referenčné ponuky prepojenia.

## ČLÁNOK 174

### Prístup k základným zariadeniam hlavných poskytovateľov

Každá zmluvná strana zabezpečí, aby hlavní poskytovatelé na jej území sprístupnili svoje základné zariadenia poskytovateľom telekomunikačných sietí alebo telekomunikačných služieb za primeraných, transparentných a nediskriminačných podmienok na účely poskytovania verejných telekomunikačných služieb, okrem prípadov, keď to nie je potrebné na dosiahnutie účinnej hospodárskej súťaže na základe získaných skutočností a posúdenia trhu vykonaného telekomunikačným regulačným orgánom. Základné zariadenia hlavného poskytovateľa môžu zahŕňať sieťové prvky, služby prenajatých okruhov a pridružené zariadenia.

## ČLÁNOK 175

## Obmedzené zdroje

1. Každá zmluvná strana zabezpečuje pridelenie a udelenie práv na používanie obmedzených zdrojov vrátane rádiového frekvenčného spektra, čísel a práv vstupu otvoreným, objektívnym, včasným, transparentným, nediskriminačným a primeraným spôsobom, pričom prihliada na ciele všeobecného záujmu. Postupy, podmienky a povinnosti súvisiace s právami na používanie vychádzajú z objektívnych, transparentných, nediskriminačných a primeraných kritérií.
2. Aktuálne využívanie pridelených frekvenčných pásiem sa sprístupní verejnosti, ale podrobná identifikácia rádiového frekvenčného spektra prideleného na osobitné vládne účely sa nevyžaduje.
3. Zmluvné strany môžu pri pridelovaní spektra na komerčné použitie vychádzať z trhových prístupov, napríklad z postupov verejného obstarávania.
4. Zmluvné strany sú si vedomé toho, že opatrenia zmluvnej strany v oblasti pridelovania spektra a správy frekvencie nie sú ako také nezlučiteľné s článkami 128 a 135. Každá zmluvná strana si zachováva právo stanoviť a uplatňovať opatrenia v oblasti správy spektra a frekvencií, ktorými sa môže obmedziť počet poskytovateľov telekomunikačných služieb, za predpokladu, že ich vykonáva spôsobom, ktorý je zlučiteľný s touto dohodou. Toto právo zahŕňa aj možnosť pridelovania frekvenčných pásiem pri zohľadnení súčasných a budúcich potrieb a dostupnosti spektra.

## ČLÁNOK 176

## Univerzálna služba

1. Každá zmluvná strana má právo vymedziť druh povinností poskytovania univerzálnej služby, ktoré si chce zachovať, a rozhodnúť o ich rozsahu pôsobnosti a implementácii.
2. Každá zmluvná strana spravuje povinnosti univerzálnej služby primeraným, transparentným, objektívnym a nediskriminačným spôsobom, ktorý je neutrálny vzhľadom na hospodársku súťaž a nie viac zaťažujúci, než je nevyhnutné pre daný druh univerzálnej služby vymedzený zmluvnou stranou.
3. Každá zmluvná strana zabezpečí, aby postupy určenia poskytovateľov univerzálnej služby boli otvorené pre všetkých poskytovateľov verejných telekomunikačných sietí alebo verejných telekomunikačných služieb. Takýto poskytovateľ sa určí na základe účinného, transparentného a nediskriminačného mechanizmu.
4. Ak sa zmluvná strana rozhodne odškodniť poskytovateľov univerzálnej služby, zabezpečí, aby takéto odškodnenie nepresiahlo náklady spôsobené povinnosťou univerzálnej služby.

## ČLÁNOK 177

## Prenositel'nosť čísla

Každá zmluvná strana zabezpečí, aby poskytovatelia verejných telekomunikačných služieb umožňovali prenositeľnosť čísla za primeraných podmienok.

## ČLÁNOK 178

## Otvorený prístup k internetu

1. Každá zmluvná strana zabezpečí, aby v zmysle svojich zákonov a iných právnych predpisov poskytovatelia prístupu k internetu umožnili používateľom týchto služieb:
  - a) prístup k informáciám a obsahu a ich šírenie, používanie a poskytovanie aplikácií a služieb podľa svojho výberu pod podmienkou nediskriminačného, opodstatneného, transparentného a primeraného spravovania siete a
  - b) používať zariadenia podľa svojho výberu za predpokladu, že takéto zariadenia neohrozujú bezpečnosť ostatných zariadení, siete alebo služieb poskytovaných v sieti.
2. V záujme väčšej istoty je potrebné uviesť, že žiadnym ustanovením tohto článku sa zmluvným stranám nebráni v prijímaní opatrení s cieľom chrániť verejnú bezpečnosť, pokiaľ ide o online používateľov.



## ČLÁNOK 179

### Dôvernosť informácií

1. Každá zmluvná strana zabezpečí, aby poskytovatelia, ktorí získajú informácie od iného poskytovateľa v procese rokovania o dohodách podľa článkov 169, 170, 173 a 174, používali tieto informácie výhradne na účel, na ktorý boli poskytnuté, a po celý čas zachovávali dôvernosť prenášaných alebo uložených informácií.
2. Každá zmluvná strana zabezpečí dôvernosť komunikácie a súvisiacich prenášaných prevádzkových údajov pri používaní verejných telekomunikačných sietí alebo verejných telekomunikačných služieb s výhradou požiadavky, aby opatrenia uplatnené na tento účel nepredstavovali prostriedok svojoľnej alebo neoprávnenej diskriminácie alebo skrytého obmedzovania obchodu so službami.

## ČLÁNOK 180

### Zahraničný podiel

Pokiaľ ide o poskytovanie telekomunikačných sietí alebo telekomunikačných služieb prostredníctvom usadenia sa a bez ohľadu na článok 133, zmluvná strana neuloží požiadavky na spoločný podnik ani neobmedzí účasť zahraničného kapitálu vo forme maximálnej percentuálnej výšky zahraničného podielu alebo celkovej hodnoty jednotlivých alebo súhrnných zahraničných investícií.

## ČLÁNOK 181

Medzinárodný mobilný roaming<sup>1</sup>

1. Zmluvné strany sa snažia spolupracovať na podpore transparentných a primeraných sadziieb za medzinárodné mobilné roamingové služby spôsobmi, ktoré môžu pomôcť podporiť rast obchodu medzi zmluvnými stranami a zvýšiť blahobyt spotrebiteľov.
2. Zmluvné strany sa môžu rozhodnúť prijať kroky na zvýšenie transparentnosti a hospodárskej súťaže v súvislosti s medzinárodnými mobilnými roamingovými sadzbami a na posilnenie technologických alternatív roamingových služieb, ako napríklad:
  - a) zabezpečiť, aby informácie o maloobchodných sadzbách boli ľahko dostupné pre koncových používateľov, a
  - b) minimalizovať prekážky brániace využívaniu technologických alternatív roamingu, vďaka čomu majú koncoví používatelia pri pobyte na území zmluvnej strany po opustení územia druhej zmluvnej strany prístup k telekomunikačným službám s pomocou zariadenia podľa vlastného výberu.
3. Každá zmluvná strana vyzve poskytovateľov verejných telekomunikačných služieb na svojom území, aby verejne sprístupnili informácie o maloobchodných sadzbách medzinárodných mobilných roamingových služieb pre hlasové služby, dátové služby a SMS správy, ktoré ponúkajú svojim koncovým používateľom pri pobyte na území druhej zmluvnej strany.

---

<sup>1</sup> Tento článok sa neuplatňuje na vnútroeurópske roamingové služby, ktoré sú komerčnými mobilnými službami poskytovanými na základe obchodnej dohody medzi poskytovateľmi verejných telekomunikačných služieb, ktoré umožňujú koncovému používateľovi využívať domáce mobilné telefóny alebo iné zariadenie na hlasové, dátové alebo odkazové služby v inom členskom štáte, než je členský štát, v ktorom sa nachádza domáca verejná telekomunikačná sieť koncového používateľa.

4. V žiadnom ustanovení tohto článku sa nevyžaduje, aby zmluvná strana regulovala sadzby alebo podmienky medzinárodných mobilných roamingových služieb.

## ODDIEL 5

### Finančné služby

## ČLÁNOK 182

### Rozsah pôsobnosti

1. Tento oddiel sa uplatňuje na opatrenia zmluvnej strany ovplyvňujúce poskytovanie finančných služieb spolu s prvou, druhou, treťou a štvrtou kapitolou tejto hlavy a oddielmi 1 a 2 tejto kapitoly.
2. Na účely tohto oddielu „činnosti uskutočňované pri výkone vládnej moci“ uvedené v článku 124 písm. f) sú tieto<sup>1</sup>:
  - a) činnosti vykonávané centrálnou bankou alebo menovým orgánom alebo akýmkoľvek iným verejnoprávnym subjektom pri uskutočňovaní menovej alebo devízovej politiky;

---

<sup>1</sup> V záujme väčšej istoty je potrebné uviesť, že táto úprava sa uplatňuje na „služby poskytované pri výkone vládnej moci“ uvedené v článku 124 písm. o), ako aj na „činnosti uskutočňované pri výkone vládnej moci“ uvedené v článku 124 písm. f).

- b) činnosti, ktoré tvoria súčasť zákonného systému sociálneho zabezpečenia alebo verejného dôchodkového zabezpečenia, a
- c) iné činnosti uskutočňované verejnoprávnym subjektom na účet, so zárukou alebo s použitím finančných zdrojov tejto zmluvnej strany alebo jej verejnoprávnych subjektov.

3. Na účely uplatnenia článku 124 písm. f) na tento oddiel, ak zmluvná strana umožní, aby akékoľvek činnosti uvedené v odseku 2 písm. b) alebo c) tohto článku vykonali jej poskytovatelia finančných služieb v hospodárskej súťaži s verejnoprávnym subjektom alebo poskytovateľom finančných služieb, „činnosti uskutočňované pri výkone vládnej moci“ nezahŕňajú dané činnosti.

4. Článok 124 písm. a) sa neuplatňuje na služby, na ktoré sa vzťahuje tento oddiel.

## ČLÁNOK 183

## Vymedzenie pojmov

Na účely tejto hlavy sa uplatňujú tieto vymedzenia pojmov:

- a) „finančné služby“ sú akékoľvek služby finančnej povahy ponúkané poskytovateľom finančných služieb zmluvnej strany, ku ktorým patria tieto činnosti:
  - i) poisťovacie služby a služby súvisiace s poistením:
    - A) priame poistenie (vrátane spolupoistenia);
      - aa) životné poistenie;
      - bb) neživotné poistenie;
    - B) zaistenie a retrocesia;
    - C) sprostredkovanie poistenia, ako napríklad činnosti poisťovacieho makléra a agenta, a
    - D) pomocné služby súvisiace s poistením, ako sú poradenské služby, poistná matematika, posudzovanie rizika a služby spojené s likvidáciou poistných udalostí;

- ii) bankové a iné finančné služby (okrem poistenia):
  - A) prijímanie vkladov a iných vratných finančných prostriedkov od verejnosti;
  - B) pôžičky všetkých typov vrátane spotrebiteľského úveru, hypotekárneho úveru, faktoringu a financovania obchodných transakcií;
  - C) finančný lízing;
  - D) všetky služby týkajúce sa platieb a peňažných prevodov vrátane kreditných kariet, platobných kariet a debetných kariet, cestovných šekov a bankových zmeniek;
  - E) záruky a záväzky;
  - F) obchodovanie na vlastný účet alebo na účet zákazníkov buď na burze, mimoburzovom trhu, alebo iným spôsobom, a to s:
    - aa) nástrojmi peňažného trhu (vrátane šekov, zmeniek, vkladových listov);
    - bb) devízami;
    - cc) derivátovými produktmi vrátane okrem iného futurít a opcí;

- dd) nástrojmi pre devízové kurzy a úrokové miery vrátane produktov, ako sú swapy, dohody o forwardovej úrokovej miere;
  - ee) prevoditeľnými cennými papiermi a
  - ff) ostatnými prevoditeľnými nástrojmi a finančnými aktívami vrátane tehál z drahých kovov;
- G) účasť na emisiách všetkých druhov cenných papierov vrátane upisovania a investovania v úlohe prostredníka (či už verejne alebo súkromne) a poskytovanie služieb súvisiacich s takýmito emisiami;
- H) peňažné maklérsstvo;
- I) správa aktív, ako je riadenie likvidity alebo portfólia, všetky formy správy kolektívneho investovania, správa penzijných fondov, správcovské, depozitné a zverenecké služby;
- J) služby vyrovnania a zúčtovania v súvislosti s finančnými aktívami vrátane cenných papierov, derivátových produktov a ostatných prevoditeľných nástrojov;
- K) poskytovanie a prenos finančných informácií, spracúvanie finančných údajov a súvisiaci softvér a

- L) poradenské, sprostredkovateľské a iné pomocné finančné služby k všetkým činnostiam uvedeným v bodoch A) až K) vrátane úverových referencií a analýz, investičného a portfóliového prieskumu a poradenstva, poradenstva pri akvizíciách a v otázkach reštrukturalizácie a stratégie podnikov;
- b) „poskytovateľ finančných služieb“ je akákoľvek fyzická alebo právnická osoba zmluvnej strany, ktorá sa uchádza o poskytovanie finančných služieb alebo ich poskytuje a nevzťahuje sa na verejnoprávny subjekt;
- c) „nová finančná služba“ je služba finančnej povahy vrátane služieb súvisiacich s existujúcimi alebo novými produktmi alebo so spôsobom dodávky produktu, ktorú neposkytuje žiaden poskytovateľ finančných služieb na území zmluvnej strany, ale ktorá sa poskytuje na území druhej zmluvnej strany;
- d) „verejnoprávny subjekt“ je:
- i) vláda, centrálna banka alebo menový orgán zmluvnej strany alebo akýkoľvek subjekt vo vlastníctve alebo pod kontrolou zmluvnej strany, ktorý v zásade vykonáva vládne funkcie alebo činnosti na vládne účely, nie však subjekt zaoberajúci sa hlavne poskytovaním finančných služieb za komerčných podmienok, alebo
  - ii) súkromný subjekt, ktorý vykonáva funkcie zvyčajne vykonávané centrálnou bankou alebo menovým orgánom, ak tieto funkcie vykonáva;



- e) „samoregulačná organizácia“ je akýkoľvek mimovládny subjekt vrátane burzy alebo trhu cenných papierov či futurít, zúčtovacej agentúry, akejkoľvek inej organizácie alebo združenia, ktoré vykonávajú regulačnú právomoc alebo právomoc dohľadu nad poskytovateľmi finančných služieb, a to podľa potreby zo zákona alebo na základe delegovania od ústredných, regionálnych štátnych správ alebo miestnych samospráv alebo orgánov.

## ČLÁNOK 184

### Vyňatie z prudenciálnych dôvodov

1. Žiadnym z ustanovení tejto dohody sa zmluvnej strane nebráni prijať alebo zachovať opatrenia z prudenciálnych dôvodov<sup>1</sup>, ako sú:
  - a) ochrana investorov, vkladateľov, poisťníkov alebo osôb, voči ktorým má poskytovateľ finančných služieb fiduciárnu povinnosť, alebo
  - b) zabezpečenie integrity a stability finančného systému zmluvnej strany.
2. Keď takéto opatrenia nie sú v súlade s ustanoveniami tejto dohody, nepoužijú sa ako prostriedok na vyhýbanie sa záväzkom, resp. povinnostiam zmluvnej strany podľa tejto dohody.

---

<sup>1</sup> V záujme väčšej istoty je potrebné uviesť, že to nebráni zmluvnej strane prijať alebo zachovať opatrenia z prudenciálnych dôvodov v súvislosti s dcérskymi spoločnosťami založenými na jej území právnickými osobami druhej zmluvnej strany.

## ČLÁNOK 185

## Dôverné informácie

Bez toho, aby bola dotknutá tretia časť, žiadne ustanovenie tejto dohody nemožno vykladať tak, že sa od zmluvnej strany vyžaduje prezradiť informácie týkajúce sa záležitostí a účtov jednotlivých zákazníkov alebo akékoľvek dôverné či chránené informácie, ktorými disponujú verejnoprávne subjekty.

## ČLÁNOK 186

## Medzinárodné štandardy

Zmluvné strany vyvinú maximálne úsilie na zabezpečenie toho, aby sa na ich území uplatňovali medzinárodne dohodnuté štandardy v sektore finančných služieb pre reguláciu a dohľad, pre boj proti praniu špinavých peňazí a financovaniu terorizmu a pre boj proti daňovým únikom a vyhýbaniu sa plateniu daní. Takýmito medzinárodne dohodnutými štandardmi sú okrem iného štandardy, ktoré prijali: G20, Rada pre finančnú stabilitu, Bazilejský výbor pre bankový dohľad, najmä jeho „základné zásady účinného bankového dohľadu“, Medzinárodná asociácia orgánov dohľadu nad poisťovníctvom, najmä jej „jednotné zásady v poisťovníctve“, Medzinárodná organizácia komisií pre cenné papiere, najmä jej „ciele a zásady regulácie cenných papierov“, Finančná akčná skupina a Globálne fórum Organizácie pre hospodársku spoluprácu a rozvoj o transparentnosti a výmene informácií na daňové účely.

## ČLÁNOK 187

## Finančné služby, ktoré sú na území zmluvnej strany nové

1. Každá zmluvná strana povolí poskytovateľovi finančných služieb druhej zmluvnej strany usadenému na jej území poskytovať akúkoľvek novú finančnú službu, ktorú by povolila poskytovať vlastným poskytovateľom finančných služieb za podobných okolností v súlade so svojimi právnymi predpismi za predpokladu, že si zavedenie novej finančnej služby nevyžaduje prijatie nového právneho predpisu alebo zmenu existujúceho právneho predpisu. Toto sa neuplatňuje na pobočky druhej zmluvnej strany usadené na území danej zmluvnej strany.
2. Zmluvná strana môže určiť inštitucionálnu a právnu formu, prostredníctvom ktorej sa môže služba poskytovať, a môže požadovať povolenie na poskytovanie tejto služby. Ak sa takéto povolenie požaduje, rozhodnutie sa prijme v primeranej lehote, a toto povolenie sa môže zamietnuť len z prudenciálnych dôvodov.

## ČLÁNOK 188

## Samoregulačné organizácie

Ak zmluvná strana vyžaduje členstvo či účasť v akejkoľvek samoregulačnej organizácii alebo prístup k takejto organizácii, aby mohli poskytovatelia finančných služieb druhej zmluvnej strany poskytovať na jej území finančné služby, zmluvná strana zabezpečí dodržiavanie povinností takouto samoregulačnou organizáciou podľa článkov 129, 130, 137 a 138.

## ČLÁNOK 189

## Zúčtovacie a platobné systémy

Podľa podmienok, na základe ktorých sa poskytuje národné zaobchádzanie, poskytne každá zmluvná strana poskytovateľom finančných služieb druhej strany usadeným na jej území prístup k platobným a zúčtovacím systémom prevádzkovaným verejnoprávnymi subjektmi a k oficiálnym finančným a refinančným nástrojom, ktoré sú dostupné pri normálnom spôsobe bežného obchodovania. Týmto článkom sa neudeluje prístup k nástrojom zmluvnej strany súvisiacim s úlohou veriteľa poslednej inštancie.

## ODDIEL 6

## SLUŽBY MEDZINÁRODNEJ NÁMORNEJ DOPRAVY

## ČLÁNOK 190

## Rozsah pôsobnosti a vymedzenie pojmov

1. Tento oddiel sa uplatňuje na opatrenia zmluvnej strany ovplyvňujúce poskytovanie služieb medzinárodnej námornej dopravy spolu s prvou, druhou, treťou a štvrtou kapitolou a s oddielom 1 tejto kapitoly.

2. Na účely tohto oddielu a prvej, druhej, tretej a štvrtej kapitoly tejto hlavy sa uplatňujú tieto vymedzenia pojmov:
- a) „služby medzinárodnej námornej dopravy“ sú preprava cestujúcich alebo nákladu námornými plavidlami medzi prístavom jednej zmluvnej strany a prístavom druhej zmluvnej strany alebo tretej krajiny, alebo medzi prístavmi rôznych členských štátov vrátane uzatvorenia zmlúv s poskytovateľmi iných dopravných služieb, s cieľom pokryť dopravné operácie „od dverí k dverám“ alebo multimodálne dopravné operácie na základe jednotného prepravného dokladu, nezahŕňa však právo poskytovať takéto iné dopravné služby;
  - b) „dopravné operácie ‚od dverí k dverám‘ alebo multimodálne dopravné operácie“ sú preprava medzinárodného nákladu na základe jednotného prepravného dokladu, pri ktorej sa využíva viac než jeden druh dopravy a ktorej časť prebieha v medzinárodných morských vodách;
  - c) „medzinárodný náklad“ je náklad prepravovaný medzi prístavom jednej zmluvnej strany a prístavom druhej zmluvnej strany alebo tretej krajiny, alebo medzi prístavmi rôznych členských štátov;
  - d) „pomocné námorné služby“ sú služby manipulácie s nákladom v námornej doprave, služby colného konania, služby kontajnerových staníc a dep, služby námorných agentúr, námorné nákladné špeditárske služby a skladové a skladovacie služby;

- e) „služby manipulácie s nákladom v námornej doprave“ sú činnosti vykonávané dokárskymi spoločnosťami vrátane prevádzkovateľov terminálu, nezahŕňajú však priame činnosti dokárov, ak je táto pracovná sila organizovaná nezávisle od dokárskych spoločností alebo prevádzkovateľov terminálu; týkajú sa činností organizácie a dohľadu v oblasti:
- i) nakladania nákladu na loď alebo vykladania nákladu z lode;
  - ii) zväzovania alebo rozväzovania nákladu a
  - iii) prijatia alebo dodávky a úschovy nákladu pred nakládkou alebo po vykládke;
- f) „služby colného konania“ sú činnosti spočívajúce vo vykonaní, v mene inej strany, colných formalít týkajúcich sa dovozu, vývozu alebo priamej dopravy nákladov, bez ohľadu na to, či je táto služba hlavnou činnosťou poskytovateľa služieb alebo obvyklým doplnkom jeho hlavnej činnosti;
- g) „služby kontajnerových staníc a dep“ sú činnosti spočívajúce v skladovaní, plnení, vyprázdňovaní alebo oprave kontajnerov a ich príprave na nakládku, či už v oblastiach prístavu alebo vo vnútrozemí;

- h) „služby námorných agentúr“ sú činnosti spočívajúce v zastupovaní obchodných záujmov jednej alebo viacerých spoločností linkovej lodnej dopravy alebo lodných prepravných spoločností v rámci stanovenej geografickej oblasti, a to na tieto účely:
- i) marketing a predaj námornej dopravy a s ňou spojených služieb, od cenovej ponuky až po fakturáciu, vystavenie nákladných listov v mene linkovej lodnej dopravy alebo spoločností, nákup alebo ďalší predaj nevyhnutných príslušných služieb, príprava dokumentácie a poskytovanie obchodných informácií, a
  - ii) vystupovanie v mene linkovej lodnej dopravy alebo spoločností, organizácia pristavenia lodí alebo prevzatie nákladu, ak sa to požaduje;
- i) „prípojnú službu“ sú, bez toho, aby tým bol dotknutý rozsah činností, ktoré možno považovať za kabotáž na základe príslušných vnútroštátnych právnych predpisov, predchádzajúca alebo nadväzná preprava medzinárodného nákladu po mori vrátane nákladu v kontajneroch, sypaného a suchého alebo tekutého hromadného nákladu medzi prístavmi nachádzajúcimi sa na území zmluvnej strany za predpokladu, že takýto medzinárodný náklad je „na ceste“, t. j. smerovaný do miesta určenia, alebo pochádza z prístavu nakládky mimo územia tejto zmluvnej strany;
- j) „námorné nákladné špeditárske služby“ sú činnosť spočívajúca v organizovaní a monitorovaní nakládky v mene odosielateľa, prostredníctvom zabezpečenia dopravných a s dopravou súvisiacich služieb, prípravy dokumentácie a poskytovania obchodných informácií;

- k) „prístavné služby“ sú služby poskytované v oblasti námorného prístavu alebo na prístupe cez vodné cesty k takejto oblasti riadiacim orgánom prístavu, jeho subdodávateľmi alebo inými poskytovateľmi služieb na podporu prepravy nákladu alebo cestujúcich a
- l) „skladové a skladovacie služby“ sú služby uskladnenia mrazeného alebo chladeného tovaru a služby veľkokapacitného skladovania kvapalín alebo plynov a iné skladové a skladovacie služby.

## ČLÁNOK 191

### Povinnosti

1. Bez toho, aby boli dotknuté nesúladné opatrenia alebo iné opatrenia uvedené v článkoch 133 a 139, každá zmluvná strana zavedie zásadu neobmedzeného prístupu k medzinárodným námorným trhom a obchodom na komerčnom a nediskriminačnom základe, a to tým, že:
  - a) poskytne lodiam plaviacim sa pod vlajkou druhej zmluvnej strany alebo prevádzkovaným poskytovateľmi služieb druhej zmluvnej strany nemenej priaznivé zaobchádzanie, než poskytuje vlastným lodiam, pokiaľ ide o:
    - i) prístup do prístavov;
    - ii) využitie infraštruktúry prístavu;



- iii) využitie pomocných námorných služieb a
  - iv) priestory na colné odbavenie a priradenie prístavísk a priestorov na nakládku a vykládku, vrátane súvisiacich poplatkov a platieb;
- b) sprístupní poskytovateľom služieb medzinárodnej námornej dopravy druhej zmluvnej strany za podmienok, ktoré sú primerané, ako aj nemenej priaznivé než podmienky uplatniteľné na vlastných poskytovateľov či vlastné plavidlá, alebo na plavidlá či poskytovateľov tretej krajiny (vrátane poplatkov a platieb, špecifikácií a kvality služby, ktorá sa má poskytovať), tieto prístavné služby: pilotáž, pomoc s remorkérmi a vlečnými loďami, predzásobovanie, tankovanie a zásobenie vodou, zber odpadu a likvidácia balastového odpadu, služby kapitána prístavu, navigačná pomoc, zariadenia na núdzové opravy, kotviská, prístaviská, služby navádzania do prístaviska a odvádzania z prístaviska a prevádzkové služby na pobreží, ktoré sú z hľadiska fungovania lode nevyhnutné, vrátane komunikácie, dodávok vody a elektrickej energie;
- c) povolí poskytovateľom služieb medzinárodnej námornej dopravy druhej zmluvnej strany, prípadne pod podmienkou povolenia príslušného orgánu, premiestniť vlastné alebo prenajaté prázdne kontajnery, ktoré sa neprevážajú ako spoplatnený náklad, medzi prístavmi Spojeného kráľovstva alebo medzi prístavmi členského štátu, a
- d) povolí poskytovateľom služieb medzinárodnej námornej dopravy druhej zmluvnej strany poskytovať prípojné služby medzi prístavmi Spojeného kráľovstva alebo medzi prístavmi členského štátu, prípadne pod podmienkou povolenia príslušného orgánu.

2. Pri uplatňovaní zásady uvedenej v odseku 1 zmluvná strana:
- a) nezačlení do budúcich dohôd s tretími krajinami týkajúcich sa služieb medzinárodnej námornej dopravy vrátane suchého a tekutého hromadného nákladu a pravidelnej námornej dopravy ustanovenia o delení nákladu a v prípade, že takéto ustanovenia o delení nákladu existujú v predchádzajúci dohodách, ich v primeranom čase zruší;
  - b) neprijme ani nezachová opatrenie, v ktorom sa vyžaduje, aby sa celý medzinárodný náklad alebo jeho časť prepravovali výlučne plavidlami registrovanými v tejto zmluvnej strane alebo vlastnými alebo kontrolovanými fyzickými osobami tejto zmluvnej strany;
  - c) zruší akékoľvek jednostranné opatrenia a administratívne, technické a iné prekážky a zdrží sa zavádzania akýchkoľvek jednostranných opatrení a administratívnych, technických a iných prekážok, ktoré by mohli predstavovať skryté obmedzovanie alebo by mohli mať diskriminačné účinky na slobodné poskytovanie služieb medzinárodnej námornej dopravy, a
  - d) nebráni poskytovateľom služieb medzinárodnej námornej dopravy druhej zmluvnej strany priamo uzatvárať zmluvy s poskytovateľmi iných dopravných služieb na účely zabezpečenia dopravných operácií „od dverí k dverám“ alebo multimodálnych dopravných operácií.

## ODDIEL 7

## PRÁVNE SLUŽBY

## ČLÁNOK 192

## Rozsah pôsobnosti

1. Tento oddiel sa uplatňuje na opatrenia zmluvnej strany ovplyvňujúce poskytovanie vymedzených právnych služieb spolu s kapitolami 1, 2, 3 a 4 tejto hlavy a oddielmi 1 a 2 tejto kapitoly.
2. Žiadne ustanovenie tohto oddielu nemá vplyv na právo zmluvnej strany nediskriminačným spôsobom regulovať poskytovanie vymedzených právnych služieb na svojom území a dohliadať naň.

## ČLÁNOK 193

## Vymedzenie pojmov

Na účely tohto oddielu sa uplatňujú tieto vymedzenia pojmov:

- a) „vymedzené právne služby“ sú právne služby v súvislosti s právom domovskej jurisdikcie a medzinárodným právom verejným, okrem práva Európskej únie;

- b) „domovská jurisdikcia“ je jurisdikcia (alebo časť jurisdikcie) členského štátu alebo Spojeného kráľovstva, v rámci ktorej obhajca získal svoj profesijný titul podľa domovskej jurisdikcie alebo v prípade obhajcu, ktorý získal profesijný titul podľa domovskej jurisdikcie vo viacerých jurisdikciách, je to ktorákoľvek z daných jurisdikcií;
- c) „právo domovskej jurisdikcie“ je právo domovskej jurisdikcie obhajcu<sup>1</sup>;
- d) „profesijný titul podľa domovskej jurisdikcie“ je:
- i) v prípade obhajcu z Únie profesijný titul získaný v členskom štáte, ktorý oprávňuje na poskytovanie právnych služieb v danom členskom štáte alebo
  - ii) v prípade obhajcu zo Spojeného kráľovstva titul advokáta, právneho zástupcu alebo právneho poradcu, ktorý oprávňuje na poskytovanie právnych služieb v ktorejkoľvek časti jurisdikcie Spojeného kráľovstva;
- e) „obhajca“ je:
- i) fyzická osoba z Únie, ktorá je v členskom štáte oprávnená poskytovať právne služby, a to na základe svojho profesijného titulu podľa domovskej jurisdikcie alebo

---

<sup>1</sup> V záujme väčšej istoty treba uviesť, že na účely tejto hlavy je právo Únie súčasťou práva domovskej jurisdikcie obhajcov uvedených v písmene e) bode i) tohto článku.

- ii) fyzická osoba zo Spojeného kráľovstva, ktorá je v ktorejkoľvek časti jurisdikcie Spojeného kráľovstva oprávnená poskytovať právne služby, a to na základe svojho profesijného titulu podľa domovskej jurisdikcie;
- f) „obhajca druhej zmluvnej strany“ je:
- i) ak sa „druhou zmluvnou stranou“ myslí Únia, obhajca uvedený v písmene e) bode i) alebo
  - ii) ak sa „druhou zmluvnou stranou“ myslí Spojené kráľovstvo, obhajca uvedený v písmene e) bode ii) a
- g) „právne služby“ sú tieto služby:
- i) právne poradenské služby a
  - ii) rozhodcovské, zmierovacie a mediačné služby (s výnimkou služieb poskytovaných fyzickými osobami, ako sa stanovuje v článku 140).<sup>1</sup>

---

<sup>1</sup> „Rozhodcovské, zmierovacie a mediačné služby“ sú príprava dokumentov, ktoré sa majú predložiť, príprava na dostavenie sa, ako aj samotné dostavenie sa, pred rozhodcu, zmierovateľa alebo mediátora v prípade sporu, ktorý sa týka uplatnenia a výkladu práva. Nepatria k nim rozhodcovské, zmierovacie a mediačné služby v prípade sporov, ktoré sa netýkajú uplatnenia a výkladu práva, keďže tie patria k službám poradenstva v oblasti riadenia. Nezahŕňajú ani konanie ako rozhodca, zmierovateľ alebo mediátor. Podkategória medzinárodných rozhodcovských, zmierovacích alebo mediačných služieb predstavuje tie isté služby v prípade sporu týkajúceho sa účastníkov konania z dvoch alebo viacerých krajín.

„Právne služby“ nezahŕňajú právne zastúpenie pred správnymi orgánmi, súdmi a inými riadne zriadenými verejnými súdmi zmluvnej strany, právne poradenské služby, služby právneho povolenia a služby právnej dokumentácie a osvedčovania poskytované odborníkmi pracujúcimi v oblasti práva vykonávajúcimi verejné funkcie v oblasti výkonu spravodlivosti, akými sú napríklad notári, „huissiers de justice“ alebo ostatní „officiers publics et ministériels“, ani služby poskytované súdnymi exekútormi, ktorí sú vymenúvaní úradným aktom vlády.

## ČLÁNOK 194

### Povinnosti

1. Zmluvná strana umožní obhajcovi druhej zmluvnej strany poskytovať na jej území vymedzené právne služby na základe profesijného titulu podľa domovskej jurisdikcie daného obhajcu v súlade s článkami 128, 129, 135, 137 a 143.
2. Ak zmluvná strana (hostiteľská jurisdikcia) vyžaduje na poskytovanie vymedzených právnych služieb podľa odseku 1, aby sa obhajca druhej zmluvnej strany zaregistroval na jej území, požiadavky a postup takej registrácie:
  - a) nie sú menej priaznivé než tie, ktoré sa uplatňujú na fyzickú osobu z tretej krajiny, ktorá na území hostiteľskej jurisdikcie poskytuje právne služby v súvislosti s právom tretej krajiny alebo medzinárodným právom verejným na základe svojho profesijného titulu z tretej krajiny, a

- b) dosahujú úroveň požiadaviek alebo sú rovnaké ako požiadavky na rekvalifikáciu na právnické povolanie v rámci hostiteľskej jurisdikcie alebo na prijatie do takého povolania.
3. Odsek 4 sa uplatňuje na poskytovanie vymedzených právnych služieb podľa odseku 1 prostredníctvom založenia pobočky.
4. Zmluvná strana umožní právnickej osobe druhej zmluvnej strany, aby založila na jej území pobočku, prostredníctvom ktorej sa poskytujú vymedzené právne služby<sup>1</sup> podľa odseku 1, a to v súlade s podmienkami stanovenými v kapitole 2 tejto hlavy a na ich základe. Tým nie sú dotknuté požiadavky, aby istý percentuálny podiel akcionárov, vlastníkov, partnerov alebo riadiacich pracovníkov právnickej osoby mal kvalifikáciu na vykonávanie určitého povolania, ako je napríklad obhajca alebo účtovník, resp. aby toto povolanie vykonával.

---

<sup>1</sup> V záujme väčšej istoty treba uviesť, že „vymedzené právne služby“ sú v prípade služieb poskytovaných v Únii právne služby v súvislosti s právom Spojeného kráľovstva alebo akoukoľvek jeho časťou a medzinárodným právom verejným (s výnimkou práva Únie), a v prípade služieb poskytovaných v Spojenom kráľovstve, právne služby v súvislosti s právom členských štátov (vrátane práva Únie) a medzinárodným právom verejným (s výnimkou práva Únie).

## ČLÁNOK 195

## Nesúladne opatrenia

1. Článok 194 sa nevzťahuje na:
  - a) žiadne existujúce nesúladne opatrenie zmluvnej strany na úrovni:
    - i) v prípade Únie:
      - A) Únie, ako je uvedené v listine Únie v prílohe 19;
      - B) ústrednej štátnej správy členského štátu, ako je uvedené v listine Únie v prílohe 19;
      - C) regionálnej štátnej správy členského štátu, ako je uvedené v listine Únie v prílohe 19; alebo
      - D) miestnej samosprávy inej, než je správa uvedená v bode C) a
    - ii) v prípade Spojeného kráľovstva:
      - A) ústrednej štátnej správy, ako je uvedené v listine Spojeného kráľovstva v prílohe 19;



- B) regionálnej štátnej správy, ako je uvedené v listine Spojeného kráľovstva v prílohe 19 alebo
  - C) miestnej samosprávy;
- b) pokračovanie v uplatňovaní alebo rýchle obnovenie uplatňovania akéhokoľvek nesúladného opatrenia uvedeného v písmene a) tohto odseku alebo
  - c) úpravu akéhokoľvek nesúladného opatrenia uvedeného v písmenách a) a b) tohto odseku, pokiaľ sa tým nezníži súlad opatrenia, ktorý existoval bezprostredne pred úpravou, s článkom 194.
2. Článok 194 sa neuplatňuje na žiadne opatrenie zmluvnej strany, ktoré je v súlade so špecifikovanými výhradami, podmienkami alebo kvalifikáciami, pokiaľ ide o odvetvie, pododvetvie alebo činnosť, uvedenými v prílohe 20.
3. Tento oddiel sa uplatňuje bez toho, aby boli dotknuté ustanovenia prílohy 22.

## HLAVA III

## DIGITÁLNY OBCHOD

## KAPITOLA 1

## VŠEOBECNÉ USTANOVENIA

## ČLÁNOK 196

## Cieľ

Cieľom tejto hlavy je uľahčiť digitálny obchod, odstrániť neopodstatnené prekážky obchodu uskutočňovaného elektronickými prostriedkami a zabezpečiť otvorené, bezpečné a dôveryhodné online prostredie pre podniky a spotrebiteľov.

## ČLÁNOK 197

## Rozsah pôsobnosti

1. Táto hlava sa uplatňuje na opatrenia zmluvnej strany, ktoré ovplyvňujú obchod uskutočňovaný elektronickými prostriedkami.
2. Táto hlava sa nevzťahuje na audiovizuálne služby.

## ČLÁNOK 198

### Právo na reguláciu

Zmluvné strany opätovne potvrdzujú právo na reguláciu na svojom území v záujme dosiahnutia legitímnych cieľov politiky, akými sú ochrana verejného zdravia, sociálne služby, verejné vzdelávanie, bezpečnosť, životné prostredie vrátane zmeny klímy, verejná morálka, sociálna ochrana alebo ochrana spotrebiteľa, ochrana súkromia a osobných údajov alebo podpora a ochrana kultúrnej rozmanitosti.

## ČLÁNOK 199

### Výnimky

V záujme väčšej istoty treba uviesť, že žiadnym ustanovením tejto hlavy sa nebráni zmluvným stranám prijať alebo zachovať opatrenia v súlade s článkami 184, 412 a 415 z dôvodov verejného záujmu stanovených v uvedených článkoch.

## ČLÁNOK 200

### Vymedzenie pojmov

1. Vymedzenia pojmov v článku 124 sa vzťahujú na túto hlavu.

2. Na účely tejto hlavy sa uplatňujú tieto vymedzenia pojmov:
- a) „spotrebiteľ“ je akákoľvek fyzická osoba, ktorá využíva verejné telekomunikačné služby na iné než profesionálne účely;
  - b) „priama marketingová komunikácia“ je akákoľvek forma komerčnej reklamy, ktorou fyzická alebo právnická osoba oznamuje marketingové správy priamo používateľom prostredníctvom verejnej telekomunikačnej služby a pokrýva prinajmenšom elektronickú poštu a textové a multimedialne správy (SMS a MMS);
  - c) „elektronická autentifikácia“ je elektronický proces, ktorým sa aktivuje potvrdenie:
    - i) elektronickej identifikácie fyzickej alebo právnickej osoby alebo
    - ii) pôvodu a neporušenosti údajov v elektronickej forme;
  - d) „elektronická doručovacia služba pre registrované zásielky“ je služba, ktorá umožňuje posielanie údajov elektronickými prostriedkami medzi tretími stranami a poskytuje dôkaz týkajúci sa nakladania s odoslanými údajmi vrátane potvrdenia o odoslaní a doručení údajov a ktorá chráni odosielané údaje pred rizikom straty, krádeže, poškodenia alebo akýchkoľvek neoprávnených úprav;
  - e) „elektronická pečat“ sú údaje v elektronickej forme používané právnickou osobou, ktoré sú pripojené alebo logicky pridružené k iným údajom v elektronickej forme s cieľom zabezpečiť pôvod a integritu týchto pridružených údajov;

- f) „elektronický podpis“ sú údaje v elektronickej forme, ktoré sú pripojené alebo logicky pridružené k iným údajom v elektronickej forme, a:
- i) používa ho fyzická osoba na odsúhlasenie údajov v elektronickej forme, na ktoré sa vzťahuje a
  - ii) je prepojený s údajmi v elektronickej forme, na ktoré sa vzťahuje, takým spôsobom, že akúkoľvek následnú zmenu údajov možno zistiť;
- g) „elektronická časová pečiatka“ sú údaje v elektronickej forme, ktoré viažu iné údaje v elektronickej forme s konkrétnym časom, čím tvoria dôkaz o existencii týchto iných údajov v danom čase;
- h) „elektronická dôveryhodná služba“ je elektronická služba spočívajúca:
- i) vo vytváraní, v overovaní a vo validácii elektronických podpisov, elektronických pečatí, elektronických časových pečiatok, elektronických doručovacích služieb pre registrované zásielky a certifikátov týkajúcich sa týchto služieb;
  - ii) vo vyhotovovaní, v overovaní a vo validácii certifikátov na autentifikáciu webových sídiel alebo
  - iii) v uchovávaní elektronických podpisov, pečatí alebo certifikátov, ktoré s týmito službami súvisia;
- i) „údaje verejného sektora“ sú údaje, ktoré vlastní alebo má v držbe akákoľvek úroveň verejnej správy a mimovládne subjekty pri výkone právomocí, ktoré im zverila akákoľvek úroveň verejnej správy;

- j) „verejná telekomunikačná služba“ je akákoľvek telekomunikačná služba, ktorá sa všeobecne ponúka verejnosti;
- k) „používateľ“ je každá fyzická alebo právnická osoba, ktorá používa verejnú telekomunikačnú službu.

## KAPITOLA 2

### TOKY ÚDAJOV A OCHRANA OSOBNÝCH ÚDAJOV

#### ČLÁNOK 201

##### Cezhraničné toky údajov

1. Zmluvné strany sa zaväzujú zabezpečiť cezhraničné toky údajov s cieľom uľahčiť obchod v rámci digitálneho hospodárstva. Na tento účel zmluvná strana neobmedzuje cezhraničné toky údajov medzi zmluvnými stranami tým, že:
  - a) vyžaduje využívanie počítačových zariadení alebo sieťových prvkov na území zmluvnej strany na účely spracúvania a ukladá povinnosť využívať počítačové zariadenia alebo sieťové prvky, ktoré sú certifikované alebo schválené na území zmluvnej strany;
  - b) vyžaduje lokalizáciu údajov na území zmluvnej strany na účely uchovávanía alebo spracúvania;

- c) zakazuje uchovávanie alebo spracúvanie údajov na území druhej zmluvnej strany alebo
- d) podmieňuje cezhraničný prenos údajov použitím počítačových zariadení alebo sieťových prvkov na území zmluvnej strany alebo požiadavkami lokalizácie na území zmluvnej strany.

2. Zmluvné strany preskúmajú vykonávanie tohto ustanovenia a posúdia jeho funkčnosť do troch rokov odo dňa nadobudnutia platnosti tejto dohody. Zmluvná strana môže kedykoľvek navrhnúť druhej zmluvnej strane preskúmanie zoznamu obmedzení uvedeného v odseku 1. Takáto požiadavka sa posúdi s porozumením.

## ČLÁNOK 202

### Ochrana súkromia a osobných údajov

1. Každá zmluvná strana uznáva, že jednotlivci majú právo na ochranu osobných údajov a súkromia a že prísne normy v tomto smere prispievajú k dôvere v digitálne hospodárstvo a k rozvoju obchodu.

2. Žiadnym ustanovením tejto dohody sa nebráni zmluvnej strane prijať alebo zachovať opatrenia na ochranu osobných údajov a súkromia, a to aj pokiaľ ide o cezhraničný prenos údajov, ak právne predpisy zmluvnej strany poskytujú nástroje umožňujúce prenos údajov podľa všeobecne platných<sup>1</sup> podmienok ochrany prenesených údajov.
3. Každá zmluvná strana informuje druhú zmluvnú stranu o všetkých opatreniach uvedených v odseku 2, ktoré prijme alebo zachová.

### KAPITOLA 3

#### OSOBITNÉ USTANOVENIA

#### ČLÁNOK 203

##### Clá na elektronické prenosy

1. Elektronické prenosy sa považujú za poskytnutie služieb v zmysle hlavy II tohto okruhu.
2. Zmluvné strany neuložia clo na elektronické prenosy.

---

<sup>1</sup> V záujme väčšej istoty je potrebné uviesť, že „všeobecne platnými podmienkami“ sa myslia objektívne formulované podmienky, ktoré sa uplatňujú horizontálne na neurčený počet hospodárskych subjektov, a preto sa vzťahujú na najrôznejšie situácie a prípady.



## ČLÁNOK 204

## Žiadne predchádzajúce povolenie

1. Zmluvná strana nevyžaduje predchádzajúce povolenie na poskytovanie služby elektronickými prostriedkami výlučne z toho dôvodu, že sa služba poskytuje online, ani neprijme či nezachová žiadnu inú požiadavku s rovnocenným účinkom.

Služba sa poskytuje online, keď sa poskytuje elektronickými prostriedkami a bez toho, aby boli obe strany súčasne prítomné.

2. Odsek 1 sa neuplatňuje na telekomunikačné služby, služby televízneho a rozhlasového vysielania, služby hazardných hier, služby právneho zastupovania alebo služby notárov alebo rovnocenných povolání, ak priamo a konkrétne súvisia s výkonom verejných právomocí.

## ČLÁNOK 205

## Uzatváranie zmlúv elektronickými prostriedkami

1. Každá zmluvná strana zabezpečí, aby bolo možné zmluvy uzatvoriť elektronickými prostriedkami a aby jej právne predpisy ani netvorili prekážky používania elektronických zmlúv, ani nevedli k tomu, že zmluvy stratia právny účinok a platnosť výlučne z dôvodu, že zmluva bola uzatvorená elektronickými prostriedkami.

2. Odsek 1 sa neuplatňuje na toto:
- a) služby rozhlasového a televízneho vysielania;
  - b) služby hazardných hier;
  - c) služby právneho zastupovania;
  - d) služby notárov alebo rovnocenných povolání, ktoré priamo a konkrétne súvisia s výkonom právomocí orgánu verejnej moci;
  - e) zmluvy, pri ktorých sa vyžaduje osobné osvedčenie;
  - f) zmluvy, ktorými sa stanovujú alebo prevádzajú práva na nehnuteľný majetok;
  - g) zmluvy, ktoré si podľa práva vyžadujú účasť súdov, orgánov verejnej moci alebo príslušníkov povolání súvisiacich s výkonom právomocí orgánu verejnej moci;
  - h) ručiteľské zmluvy a zmluvy o dodatočnom zabezpečení cennými papiermi, ktoré sú poskytnuté osobami konajúcimi na účely, ktoré sú mimo rámca ich obchodu, podnikania alebo povolania, alebo
  - i) zmluvy, ktoré sa riadia rodinným právom alebo dedičským právom.

## ČLÁNOK 206

## Elektronická autentifikácia a elektronické dôveryhodné služby

1. Zmluvná strana neodmietne právny účinok elektronického dokladu, elektronického podpisu, elektronickej pečate alebo elektronickej časovej pečiatky alebo údajov odoslaných a prijatých s použitím elektronickej doručovacej služby a ich prípustnosť ako dôkazu v súdnom konaní výlučne z toho dôvodu, že sú v elektronickej forme.
2. Zmluvná strana neprijme ani nezachová opatrenia, ktoré by:
  - a) zakazovali stranám elektronickej transakcie vzájomne stanoviť náležité spôsoby elektronickej autentifikácie ich transakcie alebo
  - b) bránili stranám elektronickej transakcie v možnosti preukázať súdnym a správny orgánom, že použitie elektronickej autentifikácie alebo elektronickej dôveryhodnej služby v tejto transakcii je v súlade s uplatniteľnými právnymi požiadavkami.
3. Bez ohľadu na odsek 2 môže zmluvná strana vyžadovať, aby pre konkrétnu kategóriu transakcií spôsob elektronickej autentifikácie alebo dôveryhodnú elektronickejš službu osvedčil orgán akreditovaný v súlade s jej právnymi predpismi alebo aby spĺňal určité výkonnostné normy, ktoré sú objektívne, transparentné a nediskriminačné a týkajú sa len špecifických charakteristík príslušnej kategórie transakcií.

## ČLÁNOK 207

## Prenos zdrojového kódu alebo prístup k zdrojovému kódu

1. Zmluvná strana nevyžaduje prenos zdrojového kódu softvéru, ktorý vlastní fyzická alebo právnická osoba druhej zmluvnej strany, ani prístup k nemu.
2. V záujme väčšej istoty je potrebné uviesť, že:
  - a) všeobecné výnimky, výnimky v oblasti bezpečnosti a vyňatie z prudenciálnych dôvodov uvedené v článku 199 sa uplatňujú na opatrenia zmluvnej strany prijaté alebo zachované v súvislosti s postupom osvedčovania a
  - b) odsek 1 tohto článku sa neuplatňuje na dobrovoľný prenos zdrojového kódu ani na poskytnutie prístupu k nemu na komerčnom základe fyzickou alebo právnickou osobu druhej zmluvnej strany, napr. v súvislosti s transakciou obstarávania alebo voľne uzatvorenou zmluvou.
3. Žiadne z ustanovení tohto článku nemá vplyv na:
  - a) požiadavku súdu alebo správneho súdu, ani na požiadavku orgánu na ochranu hospodárskej súťaže podľa práva hospodárskej súťaže zmluvnej strany, na ochranu alebo nápravu, pokiaľ ide o obmedzovanie alebo narušenie hospodárskej súťaže;

- b) požiadavku regulačného orgánu podľa zákonov a iných právnych predpisov zmluvnej strany týkajúcich sa ochrany verejnej bezpečnosti, pokiaľ ide o online používateľov, ktorí podliehajú ochranným opatreniam proti neoprávnenému zverejneniu údajov;
- c) ochranu a presadzovanie práv duševného vlastníctva a
- d) právo zmluvnej strany prijať opatrenia v súlade s článkom III Dohody o vládnom obstarávaní, začlenené prostredníctvom článku 277 tejto dohody.

## ČLÁNOK 208

### Dôvera spotrebiteľov k online činnostiam

1. Vzhľadom na význam rastúcej dôvery spotrebiteľov v digitálny obchod každá zmluvná strana prijme alebo zachová opatrenia na zabezpečenie účinnej ochrany spotrebiteľov zapojených do elektronických obchodných transakcií vrátane, nie však výlučne, na opatrenia, ktorými sa:
  - a) zakazujú podvodné a klamlivé obchodné praktiky;
  - b) vyžaduje, aby dodávatelia tovaru a poskytovatelia služieb konali v dobrej viere a dodržiavali spravodlivé obchodné praktiky vrátane zákazu účtovania spotrebiteľom za nevyžiadaný tovar a služby;

- c) vyžaduje, aby dodávateľa tovaru alebo poskytovateľa služieb poskytli spotrebiteľom jasné a podrobné informácie, a to aj v prípadoch, keď konajú prostredníctvom poskytovateľov sprostredkovateľských služieb, týkajúce sa ich totožnosti a kontaktných údajov, príslušnej transakcie vrátane hlavných charakteristík tovaru alebo služieb a celej ceny zahŕňajúcej všetky uplatniteľné platby a uplatniteľných práv spotrebiteľa (v prípade poskytovateľov sprostredkovateľských služieb toto znamená aj umožniť dodávateľovi tovaru alebo poskytovateľovi služieb poskytnúť takéto informácie) a
- d) poskytuje spotrebiteľom prístup k prostriedkom nápravy v prípade porušenia ich práv vrátane práva na nápravu v prípade, ak sa za tovar alebo služby zaplatí, ale tieto sa nedodajú alebo neposkytnú tak, ako sa dohodlo.

2. Zmluvné strany uznávajú význam zverenia ochrany svojich spotrebiteľov agentúram alebo iným príslušným orgánom s primeranými právomocami v oblasti presadzovania práva a význam spolupráce medzi týmito agentúrami s cieľom chrániť spotrebiteľov a zvýšiť ich dôveru k online činnostiam.

## ČLÁNOK 209

### Nevyžiadaná komunikácia na účely priameho marketingu

1. Každá zmluvná strana zabezpečí, aby boli používatelia účinne chránení pred nevyžiadanou priamou marketingovou komunikáciou.
2. Každá zmluvná strana zabezpečí, aby sa priama marketingová komunikácia zasielala používateľom, ktorí sú fyzickými osobami, pokiaľ nedali súhlas na prijímanie takejto komunikácie v súlade s právnymi predpismi oboch zmluvných strán.

3. Bez ohľadu na odsek 2 zmluvná strana umožní fyzickým alebo právnickým osobám, ktoré v súlade s podmienkami stanovenými v právnych predpisoch uvedenej zmluvnej strany získali kontaktné údaje používateľa v súvislosti s dodaním tovaru alebo poskytnutím služieb, zasielať tomuto používateľovi priamu marketingovú komunikáciu týkajúcu sa ich vlastných podobných výrobkov alebo služieb.
4. Každá zmluvná strana zabezpečí, aby priama marketingová komunikácia ako taká bola jasne identifikovateľná, aby sa v nej jasne uvádzalo, v mene koho je vyhotovená, a aby obsahovala potrebné informácie, ktoré umožnia používateľom kedykoľvek a bezplatne požiadať o jej ukončenie.
5. Každá zmluvná strana poskytne používateľom prístup k prostriedkom nápravy zo strany poskytovateľov priamej marketingovej komunikácie, ktorí nedodržiavajú opatrenia prijaté alebo zachovávané podľa odsekov 1 až 4.

## ČLÁNOK 210

### Otvorený prístup k údajom verejnej správy

1. Zmluvné strany uznávajú, že uľahčenie prístupu verejnosti k údajom verejnej správy a ich používaniu prispieva k stimulácii hospodárskeho a sociálneho rozvoja, konkurencieschopnosti, produktivity a inovácií.

2. Ak sa zmluvná strana rozhodne sprístupniť údaje verejnej správy verejnosti, usiluje sa zabezpečiť, aby tieto údaje podľa možnosti:

- a) boli vo formáte, ktorý umožňuje, aby sa tieto údaje dali jednoducho vyhľadať, získať, použiť, opätovne použiť a opätovne poskytnúť;
- b) boli v strojovo čitateľnom formáte, ktorý je vhodný z hľadiska nárokov na úložisko;
- c) obsahovali opisné metaúdaje, ktoré v čo najvyššej miere zodpovedajú štandardom;
- d) boli sprístupnené prostredníctvom spoľahlivých, používateľsky ústretových a voľne dostupných aplikačných programovacích rozhraní;
- e) boli pravidelne aktualizované;
- f) nepodliehali podmienkam použitia, ktoré sú diskriminačné alebo ktoré zbytočne obmedzujú opätovné použitie, a
- g) boli dostupné na opätovné použitie v úplnom súlade s príslušnými pravidlami zmluvných strán v oblasti ochrany osobných údajov.

3. Zmluvné strany sa usilujú o spoluprácu s cieľom určiť spôsoby, ktorými môže každá zmluvná strana rozšíriť prístup k údajom verejnej správy, ktoré zmluvná strana zverejnila, ako aj ich využitie, a to s cieľom posilniť a vytvoriť obchodné príležitosti nad rámec ich využitia verejným sektorom.



## ČLÁNOK 211

## Spolupráca v regulačných otázkach v súvislosti s digitálnym obchodom

1. Zmluvné strany si vymieňajú informácie o regulačných otázkach v kontexte digitálneho obchodu, ktoré sa zameriavajú na:
  - a) uznávanie a zjednodušenie interoperabilných elektronických služieb autentifikácie a dôveryhodných elektronických služieb;
  - b) spracovanie priamej marketingovej komunikácie;
  - c) ochrana spotrebiteľov a
  - d) akúkoľvek inú otázku relevantnú pre rozvoj digitálneho obchodu vrátane vznikajúcich technológií.
2. Odsek 1 sa neuplatňuje na pravidlá a ochranné opatrenia zmluvnej strany týkajúce sa ochrany osobných údajov a súkromia, ani na cezhraničné prenosy osobných údajov.

## ČLÁNOK 212

## Dohoda o počítačových službách

1. Zmluvné strany sa dohodli, že v záujme liberalizácie obchodu so službami a investícií v súlade s hlavou II tohto okruhu sa za počítačové a súvisiace služby bez ohľadu na to, či sa dodávajú prostredníctvom siete vrátane internetu, považujú tieto služby:

- a) poradenstvo, úprava, stratégia, analýza, plánovanie, špecifikácia, dizajn, vývoj, inštalácia, zavádzanie, integrácia, testovanie, ladenie, aktualizácia, podpora, technická pomoc alebo správa počítačov alebo počítačových systémov, alebo v súvislosti s počítačmi a počítačovými systémami;
- b) počítačové programy definované ako súbor inštrukcií nevyhnutných na to, aby počítače fungovali a komunikovali (práca na nich a ich samotné fungovanie) a poradenstvo, stratégia, analýza, plánovanie, špecifikácia, dizajn, vývoj, inštalácia, vykonávanie, integrácia, testovanie, ladenie, aktualizácia, adaptácia, údržba, podpora, technická pomoc, správa alebo používanie počítačov alebo počítačových systémov;
- c) spracúvanie údajov, uchovávanie údajov, hosting údajov alebo databázové služby;
- d) údržba a opravárenské služby pre kancelárske stroje a zariadenia vrátane počítačov a

e) služby odbornej prípravy pre zamestnancov klientov týkajúcej sa počítačových programov, počítačov alebo počítačových systémov, inde nezaradené.

2. V záujme väčšej istoty je potrebné uviesť, že služby spojené s počítačovými a súvisiacimi službami, ktoré nie sú uvedené v odseku 1, sa ako také nebudú považovať za počítačové a súvisiace služby.

#### HLAVA IV

#### POHYB KAPITÁLU, PLATBY, PREVODY A DOČASNÉ OCHRANNÉ OPATRENIA

#### ČLÁNOK 213

##### Ciele

Cieľom tejto hlavy je umožniť voľný pohyb kapitálu a platieb v súvislosti s transakciami liberalizovanými podľa tejto dohody.

## ČLÁNOK 214

## Bežný účet

Každá zmluvná strana umožní všetky platby a prevody v súvislosti s transakciami na bežnom účte platobnej bilancie, ktoré patria do rozsahu pôsobnosti tejto dohody, a to vo voľne zameniteľnej mene a v súlade s článkami Dohody o Medzinárodnom menovom fonde.

## ČLÁNOK 215

## Pohyb kapitálu

1. Každá zmluvná strana v súvislosti s transakciami na kapitálovom a finančnom účte platobnej bilancie umožní voľný pohyb kapitálu na účely liberalizácie investícií a iných transakcií, ako sa stanovuje v hlave II tohto okruhu.
2. Zmluvné strany navzájom konzultujú v rámci Osobitného výboru pre služby a investície v oblasti obchodu a digitálny obchod, aby sa uľahčil pohyb kapitálu medzi nimi s cieľom podporiť obchod a investície.

## ČLÁNOK 216

## Opatrenia ovplyvňujúce pohyb kapitálu, platby alebo prevody

1. Články 214 a 215 sa nemajú vykladať tak, že bránia zmluvnej strane uplatniť svoje zákony a iné právne predpisy, ktoré sa týkajú:

- a) konkurzu, platobnej neschopnosti alebo ochrany práv veriteľov;
- b) vydávania cenných papierov, obchodovania s nimi alebo ich predaja, alebo futurít, opcií a iných finančných nástrojov;
- c) finančného výkazníctva alebo vedenia záznamov o pohyboch kapitálu, platbách alebo prevodoch, ak je to potrebné v záujme pomoci orgánom presadzovania práva alebo finančným regulačným orgánom;
- d) trestných činov, klamlivých alebo podvodných praktík;
- e) zabezpečenia súladu s uzneseniami alebo rozsudkami v súdnom alebo správnom konaní alebo
- f) sociálneho zabezpečenia, dôchodkového zabezpečenia alebo systémov povinného sporenia.

2. Zákony a iné právne predpisy uvedené v odseku 1 sa neuplatňujú svojvoľným alebo diskriminačným spôsobom, ani inak nevytvárajú skryté obmedzovanie pohybu kapitálu, platieb alebo prevodov.

## ČLÁNOK 217

## Dočasné ochranné opatrenia

1. V prípade, že za výnimočných okolností dôjde k závažným ťažkostiam pri fungovaní hospodárskej a menovej únie alebo hrozí, že dôjde k takýmto závažným ťažkostiam, Únia môže prijať alebo zachovať ochranné opatrenia v súvislosti s pohybom kapitálu, platbami alebo prevodmi na obdobie nepresahujúce šesť mesiacov.
2. Opatrenia uvedené v odseku 1 sa obmedzujú na nevyhnutne potrebnú mieru.

## ČLÁNOK 218

Obmedzenia v prípade ťažkostí v oblasti platobnej bilancie a vonkajších finančných ťažkostí

1. Ak má ktorákoľvek zmluvná strana závažné ťažkosti s platobnou bilanciou alebo vonkajšie finančné ťažkosti alebo jej takéto ťažkosti hrozia, môže prijať alebo zachovať reštriktívne opatrenia v súvislosti s pohybom kapitálu, platbami alebo prevodmi<sup>1</sup>.
2. Opatrenia uvedené v odseku 1:
  - a) sú v súlade s článkami Dohody o Medzinárodnom menovom fonde;

---

<sup>1</sup> V záujme väčšej istoty je potrebné uviesť, že závažné ťažkosti s platobnou bilanciou alebo vonkajšie finančné ťažkosti, alebo hrozba takýchto ťažkostí môžu byť spôsobené okrem iného závažnými ťažkosťami týkajúcimi sa menovej alebo devízovej politiky alebo hrozbou takýchto ťažkostí.

- b) neprekročia mieru nevyhnutnú na odstránenie okolností uvedených v odseku 1;
- c) sú dočasné a postupne sa odstránia ihneď po zlepšení situácie uvedenej v odseku 1;
- d) zabraňujú zbytočnému poškodeniu obchodných, hospodárskych a finančných záujmov druhej zmluvnej strany a
- e) sú nediskriminačné v porovnaní s tretími krajinami v obdobných situáciách.

3. V prípade obchodu s tovarom môže každá zmluvná strana prijať alebo zachovať reštriktívne opatrenia s cieľom ochrániť svoju vonkajšiu finančnú situáciu alebo platobnú bilanciu. Uvedené opatrenia sú v súlade s dohodou GATT 1994 a Dohovorom o ustanoveniach o platobnej bilancii v rámci Všeobecnej dohody o clách a obchode 1994.

4. V prípade obchodu so službami môže každá zmluvná strana prijať alebo zachovať reštriktívne opatrenia s cieľom ochrániť svoju platobnú bilanciu alebo vonkajšiu finančnú situáciu. Tieto opatrenia sú v súlade s článkom XII Všeobecnej dohody o obchode so službami.

5. Zmluvná strana, ktorá zachováva alebo prijala opatrenia uvedené v odsekoch 1 a 2, o nich bezodkladne informuje druhú zmluvnú stranu.

6. Ak zmluvná strana prijme alebo zachová obmedzenia podľa tohto článku, zmluvné strany bezodkladne uskutočnia konzultácie s Osobitným výborom pre služby a investície v oblasti obchodu a digitálny obchod, pokiaľ sa konzultácie neuskutočňujú na iných fórach. Tento výbor posudzuje ťažkosti s platobnou bilanciou alebo vonkajšie finančné ťažkosti, ktoré viedli k reštriktívnym opatreniam, pričom zohľadní faktory, ako sú:

- a) povaha a rozsah ťažkostí;
- b) vonkajšie hospodárske a obchodné prostredie a
- c) alternatívne nápravné opatrenia, ktoré by bolo možné použiť.

7. V rámci konzultácií podľa odseku 6 sa posúdi súlad všetkých reštriktívnych opatrení s odsekmi 1 a 2. Prijmú sa všetky relevantné zistenia štatistickej alebo faktickej povahy predložené Medzinárodným menovým fondom, ak sú k dispozícii, a v záveroch sa zohľadní posúdenie platobnej bilancie a vonkajšej finančnej situácie dotknutej zmluvnej strany, ktoré vykoná Medzinárodný menový fond.



## HLAVA V

## DUŠEVNÉ VLASTNÍCTVO

## KAPITOLA 1

## VŠEOBECNÉ USTANOVENIA

## ČLÁNOK 219

## Ciele

Ciele tejto hlavy sú:

- a) uľahčiť výrobu, poskytovanie a komercializáciu inovatívnych a kreatívnych výrobkov a služieb medzi zmluvnými stranami, a to obmedzením narušení a prekážok takéhoto obchodu, a tým prispieť k udržateľnejšiemu a inkluzívnejšiemu hospodárstvu, a
- b) zabezpečiť primeranú a účinnú úroveň ochrany a presadzovania práv duševného vlastníctva.

## ČLÁNOK 220

## Rozsah pôsobnosti

1. V tejto hlave sa dopĺňajú a ďalej spresňujú práva a povinnosti každej zo zmluvných strán, ktoré im vyplývajú z dohody TRIPS a ostatných medzinárodných dohôd v oblasti duševného vlastníctva, ktorých sú stranami.
2. Táto hlava nebráni žiadnej zo zmluvných strán zaviesť ochranu a presadzovanie práv duševného vlastníctva vo väčšom rozsahu, než sa vyžaduje podľa tejto hlavy, za predpokladu, že takáto ochrana a takéto presadzovanie nie sú v rozpore s touto hlavou.

## ČLÁNOK 221

## Vymedzenie pojmov

Na účely tejto hlavy sa uplatňuje toto vymedzenie pojmov:

- a) „Parížsky dohovor“ je Parížsky dohovor na ochranu priemyselného vlastníctva z 20. marca 1883, naposledy revidovaný v Štokholme 14. júla 1967;
- b) „Bernský dohovor“ je Bernský dohovor o ochrane literárnych a umeleckých diel z 9. septembra 1886, revidovaný v Paríži 24. júla 1971 a zmenený 28. septembra 1979;

- c) „Rímsky dohovor“ je Medzinárodný dohovor o ochrane výkonných umelcov, výrobcov zvukových záznamov a organizácií rozhlasového a televízneho vysielania prijatý v Ríme 26. októbra 1961;
- d) „WIPO“ je Svetová organizácia duševného vlastníctva;
- e) „práva duševného vlastníctva“ sú všetky kategórie duševného vlastníctva, na ktoré sa vzťahujú články 225 až 255 tejto dohody alebo oddiely 1 až 7 druhej časti dohody TRIPS. Ochrana duševného vlastníctva zahŕňa ochranu proti nekalej súťaži uvedenej v článku 10a Parížskeho dohovoru;
- f) „štátny príslušník“ je v súvislosti s príslušným právom duševného vlastníctva osoba zmluvnej strany, ktorá by splnila kritériá oprávnenosti na ochranu stanovenú v dohode TRIPS a multilaterálnych dohodách uzavretých a spravovaných pod záštitou WIPO, ktorých je zmluvná strana zmluvnou stranou.

## ČLÁNOK 222

### Medzinárodné dohody

1. Zmluvné strany potvrdzujú svoj záväzok dodržiavať medzinárodné dohody, ktorých sú zmluvnými stranami:
  - a) dohodu TRIPS;

- b) Rímsky dohovor;
  - c) Bernský dohovor;
  - d) Zmluvu WIPO o autorskom práve, prijatú v Ženeve 20. decembra 1996;
  - e) Zmluvu WIPO o umeleckých výkonoch a zvukových záznamoch, prijatú v Ženeve 20. decembra 1996;
  - f) Protokol k Madridskej dohode o medzinárodnom zápise ochranných známk prijatý v Madride 27. júna 1989, naposledy zmenený 12. novembra 2007;
  - g) Dohovor o práve ochrannej známky, prijatý v Ženeve 27. októbra 1994;
  - h) Marrákešskú zmluva o uľahčení prístupu k uverejneným dielam pre osoby nevidiace, zrakovo postihnuté alebo postihnuté inou poruchou čítania, prijatú v Marrákeši 27. júna 2013;
  - i) Ženevský akt Haagskej dohody o medzinárodnom zápise dizajnov, prijatý v Ženeve 2. júla 1999.
2. Každá zmluvná strana vynaloží primerané úsilie s cieľom dosiahnuť ratifikáciu alebo prístupenie v prípade týchto medzinárodných dohôd:
- a) Pekinská zmluva o audiovizuálnych umeleckých výkonoch, prijatá v Pekingu 24. júna 2012;

- b) Singapurský dohovor o práve ochrany známky prijatý v Singapure 27. marca 2006.

## ČLÁNOK 223

### Vyčerpanie práv

Žiadnym z ustanovení tejto hlavy nie je dotknutá sloboda zmluvných strán určiť, či a za akých podmienok sa uplatňuje vyčerpanie práv duševného vlastníctva.

## ČLÁNOK 224

### Národné zaobchádzanie

1. Pokiaľ ide o všetky kategórie duševného vlastníctva, na ktoré sa vzťahuje táto hlava, každá zmluvná strana poskytne štátnym príslušníkom druhej zmluvnej strany zaobchádzanie nemenej priaznivé, než je zaobchádzanie, ktoré poskytuje svojim vlastným štátnym príslušníkom, pokiaľ ide o ochranu duševného vlastníctva, prípadne s výhradou výnimiek už stanovených v Parížskom dohovore, Bernskom dohovore, Rímskom dohovore a v Zmluve o duševnom vlastníctve vo vzťahu k integrovaným obvodom, prijatej vo Washingtone 26. mája 1989. Pokiaľ ide o výkonných umelcov, výrobcov zvukových záznamov a organizácie rozhlasového a televízneho vysielania, táto povinnosť sa vzťahuje iba na práva stanovené v tejto dohode.

2. Na účely odseku 1 tohto článku „ochrana“ zahŕňa záležitosti ovplyvňujúce dostupnosť, nadobudnutie, rozsah pôsobnosti, zachovanie a presadzovanie práv duševného vlastníctva, ako aj záležitosti ovplyvňujúce používanie práv duševného vlastníctva, ktorými sa osobitne zaoberá táto hlava, vrátane opatrení, ktoré majú zabrániť obchádzanie účinných technologických opatrení uvedených v článku 234 a opatrení týkajúcich sa informácií na správu práv uvedených v článku 235.

3. Zmluvná strana môže využiť výnimky povolené podľa odseku 1 v súvislosti so svojimi súdnymi a administratívnymi postupmi vrátane toho, že bude vyžadovať od štátnych príslušníkov druhej zmluvnej strany, aby určili adresu na doručovanie na jej území alebo vymenovali zástupcu na jej území, ak takéto výnimky:

- a) sú nevyhnutné na zabezpečenie súladu so zákonmi alebo s inými právnymi predpismi zmluvnej strany, ktoré nie sú nezlučiteľné s touto hlavou alebo
- b) sa neuplatňujú spôsobom, ktorý by predstavoval skryté obmedzovanie obchodu.

4. Odsek 1 sa neuplatňuje na postupy uvedené v medzinárodných dohodách uzavretých pod záštitou WIPO v súvislosti s nadobudnutím alebo zachovaním práv duševného vlastníctva.

## KAPITOLA 2

## NORMY TÝKAJÚCE SA PRÁV DUŠEVNÉHO VLASTNÍCTVA

## ODDIEL 1

## AUTORSKÉ PRÁVO A PRÁVA SÚVISIACE S AUTORSKÝM PRÁVOM

## ČLÁNOK 225

## Autori

Každá zmluvná strana stanoví pre autorov výhradné právo povoliť alebo zakázať:

- a) priame alebo nepriame, časovo obmedzené alebo trvalé rozmnožovanie ich diel, a to akýmkoľvek spôsobom a akoukoľvek formou, vcelku alebo sčasti;
- b) každú formu verejného rozširovania originálu alebo rozmnoženiny diela predajom alebo iným spôsobom;

- c) každý verejný prenos ich diel po drôte alebo bezdrôtovými prostriedkami vrátane sprístupňovania ich diel verejnosti takým spôsobom, že verejnosť k nim môže mať prístup z miesta a v čase, ktoré si sama zvolí;
- d) obchodný prenájom originálov alebo rozmnoženín ich diel verejnosti; každá zmluvná strana môže zabezpečiť, aby sa toto písmeno nevzťahovalo na budovy ani na predmety úžitkového umenia.

## ČLÁNOK 226

### Výkonní umelci

Každá zmluvná strana stanoví pre výkonných umelcov výhradné právo povoliť alebo zakázať:

- a) vyhotovovanie záznamov ich umeleckých výkonov;
- b) priame alebo nepriame, časovo obmedzené alebo trvalé rozmnožovanie záznamov ich umeleckých výkonov, a to akýmkoľvek spôsobom a akoukoľvek formou, vcelku alebo sčasti;
- c) verejné rozširovanie záznamov ich umeleckých výkonov predajom alebo iným spôsobom;
- d) sprístupňovanie záznamov ich umeleckých výkonov verejnosti po drôte alebo bezdrôtovými prostriedkami takým spôsobom, že verejnosť k nim môže mať prístup z miesta a v čase, ktoré si sama zvolí;



- e) bezdrôtové vysielanie a verejný prenos ich výkonov verejnosti, s výnimkou prípadu, keď výkon je sám už vysielaným výkonom alebo keď sa uskutočňuje zo záznamu;
- f) obchodný prenájom záznamu ich výkonov verejnosti.

## ČLÁNOK 227

### Výrobcovia zvukových záznamov

Každá zmluvná strana stanoví pre výrobcov zvukových záznamov výhradné právo povoliť alebo zakázať:

- a) priame alebo nepriame, časovo obmedzené alebo trvalé rozmnožovanie ich zvukových záznamov, a to akýmkoľvek spôsobom a akoukoľvek formou, vcelku alebo sčasti;
- b) verejné rozširovanie ich zvukových záznamov vrátane ich rozmnoženín predajom alebo iným spôsobom;
- c) sprístupňovanie ich zvukových záznamov verejnosti po drôte alebo bezdrôtovými prostriedkami takým spôsobom, že verejnosť k nim môže mať prístup z miesta a v čase, ktoré si sama zvolí;
- d) obchodný prenájom ich zvukových záznamov verejnosti.

## ČLÁNOK 228

## Organizácie rozhlasového a televízneho vysielania

Každá zmluvná strana stanoví pre organizácie rozhlasového a televízneho vysielania výhradné právo povoliť alebo zakázať:

- a) vyhotovovanie záznamov ich vysielaní, či už ide o vysielanie prenášané po drôte alebo bezdrôtovo, pomocou kábla alebo prostredníctvom satelitu;
- b) priame alebo nepriame, časovo obmedzené alebo trvalé rozmnožovanie záznamov ich vysielaní, a to akýmkoľvek spôsobom a akoukoľvek formou, vcelku alebo sčasti, či už ide o vysielanie prenášané po drôte alebo bezdrôtovo, pomocou kábla alebo prostredníctvom satelitu;
- c) sprístupňovanie záznamov ich vysielaní verejnosti po drôte alebo bezdrôtovými prostriedkami, či už ide o vysielanie prenášané po drôte alebo bezdrôtovo, pomocou kábla alebo prostredníctvom satelitu, a to takým spôsobom, že verejnosť má k nim prístup z miesta a v čase, ktoré si sama zvolí;
- d) verejné šírenie zvukových záznamov ich vysielaní vrátane ich rozmnožením predajom alebo iným spôsobom, či už ide o vysielanie prenášané po drôte alebo bezdrôtovo, pomocou kábla alebo prostredníctvom satelitu;

- e) opakované vysielanie ich vysielaní, ako aj prenos ich vysielaní verejnosti, ak sa tento prenos uskutočňuje na miestach prístupných verejnosti po zaplatení vstupného.

## ČLÁNOK 229

### Vysielanie a verejný prenos zvukových záznamov vydaných na obchodné účely

1. Každá zmluvná strana stanoví právo s cieľom zabezpečiť, aby používateľ zaplatil jednorazovú primeranú odmenu výkonným umelcom a výrobcami zvukových záznamov, ak sa zvukový záznam vydaný na obchodné účely alebo jeho rozmnoženina použijú vo vysielaní alebo akomkoľvek verejnom prenose.
2. Každá zmluvná strana zabezpečí, aby sa jednorazová primeraná odmena rozdelila medzi príslušných výkonných umelcov a výrobcov zvukových záznamov. Ak neexistuje dohoda medzi výkonnými umelcami a výrobcami zvukových záznamov, každá zmluvná strana môže uzákoniť právne predpisy, ktoré stanovujú podmienky rozdelenia jednorazovej primeranej odmeny medzi výkonnými umelcami a výrobcami zvukových záznamov.
3. Každá zmluvná strana môže priznať výkonným umelcom a výrobcami zvukových záznamov rozsiahlejšie práva, pokiaľ ide o vysielanie a verejný prenos zvukových záznamov vydaných na obchodné účely.

## ČLÁNOK 230

## Obdobie trvania ochrany

1. Práva autora diela trvajú počas života autora a 70 rokov po smrti autora bez ohľadu na dátum, keď bolo dielo oprávnené sprístupnené verejnosti.
2. Na účely vykonávania odseku 1 môže každá zmluvná strana stanoviť osobitné pravidlá na výpočet obdobia trvania ochrany hudobnej kompozície s textom, spoluautorských diel, ako aj filmových alebo audiovizuálnych diel. Každá zmluvná strana môže stanoviť osobitné pravidlá na výpočet obdobia trvania ochrany anonymných alebo pseudonymných diel.
3. Práva organizácií rozhlasového a televízneho vysielania zaniknú 50 rokov po prvom vysielaní, či už sa vysielanie uskutočňuje po drôte alebo bezdrôtovo, po kábli alebo pomocou satelitu.
4. Práva výkonných umelcov na ich umelecké výkony obsiahnuté inde ako vo zvukových záznamoch zaniknú 50 rokov po vytvorení záznamu takého umeleckého výkonu, alebo ak je tento záznam počas tohto obdobia oprávnené vydaný alebo oprávnené sprístupnený verejnosti, tieto práva zaniknú 50 rokov odo dňa prvého takého vydania alebo verejného prenosu, podľa toho, ktorá z týchto skutočností nastane skôr.
5. Práva výkonných umelcov na ich umelecké výkony obsiahnuté vo zvukových záznamoch zaniknú 50 rokov po vytvorení záznamu takého umeleckého výkonu, alebo ak je tento záznam počas tohto obdobia oprávnené vydaný alebo oprávnené sprístupnený verejnosti, tieto práva zaniknú 70 rokov po takej skutočnosti, podľa toho, ktorá z nich nastane skôr.

6. Práva výrobcov zvukových záznamov zaniknú 50 rokov po vyhotovení záznamu, alebo ak je tento záznam počas tohto obdobia oprávnené vydaný, tieto práva zaniknú 70 rokov po tomto vydaní. V prípade neuskutočnenia oprávneného vydania, ak je zvukový záznam počas tohto obdobia oprávnené sprístupnený verejnosti, obdobie trvania ochrany je 70 rokov od takého sprístupnenia. Každá zmluvná strana môže stanoviť účinné opatrenia na zabezpečenie toho, aby sa zisk vytvorený počas 20 rokov ochrany po uplynutí 50 rokov spravodlivo rozdelil medzi výkonných umelcov a výrobcov zvukových záznamov.

7. Obdobia stanovené v tomto článku sa počítajú od prvého januára roku nasledujúceho po roku, v ktorom došlo k udalosti, ktorou začínajú plynúť.

8. Každá zmluvná strana môže stanoviť dlhšie obdobia trvania ochrany, než sú uvedené v tomto článku.

## ČLÁNOK 231

### Právo na ďalší predaj

1. Každá zmluvná strana stanoví v prospech autora pôvodného umeleckého grafického alebo výtvarného diela právo na odmenu pri ďalšom predaji, ktoré bude vymedzené ako nescudziteľné právo a ktorého sa nemožno vzdať, a to ani vopred, pričom jeho obsahom bude odmena vychádzajúca z predajnej ceny získanej za každý ďalší predaj diela po prvom prevode diela autorom.

2. Právo uvedené v odseku 1 sa uplatňuje na všetky úkony ďalšieho predaja, na ktorých sa ako predávajúci, kupujúci alebo sprostredkovatelia zúčastňujú odborníci na trh s umením, napríklad aukčné siene, umelecké galérie a vo všeobecnosti všetci obchodníci s umeleckými dielami.
3. Každá zmluvná strana môže stanoviť, že právo uvedené v odseku 1 sa neuplatňuje na úkony ďalšieho predaja, ak predávajúci kúpil dielo priamo od autora maximálne do troch rokov pred týmto ďalším predajom a ak cena ďalšieho predaja nepresiahne určitú stanovenú minimálnu sumu.
4. Postup vyberania odmien a ich výšky stanoví každá zmluvná strana zákonom.

## ČLÁNOK 232

### Kolektívna správa práv

1. Zmluvné strany podporujú spoluprácu medzi svojimi príslušnými organizáciami kolektívnej správy na účel podpory dostupnosti diel a iných predmetov ochrany na svojich príslušných územiach a príjmu z prevodu práv medzi príslušnými organizáciami kolektívnej správy na účel použitia takýchto diel alebo iných predmetov ochrany.
2. Zmluvné strany podporujú transparentnosť organizácií kolektívnej správy, najmä pokiaľ ide o príjmy z práv, ktoré vyberú, zrážky, ktoré uplatňujú na vybraté príjmy z práv, použitie vybraných príjmov z práv, politiku distribúcie a ich repertoár.

3. Zmluvné strany sa snažia uľahčiť uzatváranie dohôd medzi svojimi príslušnými organizáciami kolektívnej správy, pokiaľ ide o nediskriminačné zaobchádzanie s nositeľmi práv, ktorých práva tieto organizácie riadia podľa dohôd o zastúpení.

4. Zmluvné strany spolupracujú s cieľom podporovať organizácie kolektívnej správy usadené na ich území a zastupujúce inú organizáciu kolektívnej správy usadenú na území druhej zmluvnej strany prostredníctvom dohody o zastúpení a zabezpečiť, aby presne, pravidelne a riadne vyplácali sumy dlžné zastupovaným organizáciám kolektívnej správy a aby poskytovali zastupovanej organizácii kolektívnej správy informácie o výške príjmov z práv vybratých v jej mene a o akýchkoľvek zrážkach vykonaných z tohto príjmu z práv.

## ČLÁNOK 233

### Výnimky a obmedzenia

Každá zmluvná strana zúži obmedzenia práv alebo výnimky z práv stanovených v článkoch 225 až 229 v určitých osobitných prípadoch, ktoré nie sú v rozpore s bežným použitím diela alebo iného predmetu ochrany a ktoré neodôvodnene nezasahujú do oprávnených záujmov nositeľov práv.

## ČLÁNOK 234

## Ochrana technologických opatrení

1. Každá zmluvná strana poskytne primeranú právnu ochranu proti obchádzaniu akýchkoľvek účinných technologických opatrení, ktoré príslušná osoba uskutočňuje s vedomím, alebo za odôvodneného predpokladu, že si je vedomá toho, že sleduje tento cieľ. Každá zmluvná strana môže stanoviť osobitný režim na právnu ochranu technologických opatrení používaných na ochranu počítačových programov.
2. Každá zmluvná strana poskytne primeranú právnu ochranu proti výrobe, dovozu, rozširovaniu, predaju, nájmu, propagovaniu predaja alebo prenájmu alebo vlastneniu na obchodné účely zariadení, výrobkov alebo súčiastok alebo poskytovaniu služieb, ktoré:
  - a) sa ponúkajú, propagujú alebo predávajú na účely obchádzania;
  - b) majú okrem obchádzania iba obmedzený podnikateľsky významný účel alebo použitie alebo
  - c) sú prvotne navrhnuté, vyrobené, prispôbené alebo prevádzkované na taký účel, aby umožnili alebo uľahčili obchádzanie akýchkoľvek účinných technologických opatrení.



3. Na účely tohto oddielu „technologické opatrenia“ sú akékoľvek technológie, zariadenia alebo súčiastky, ktoré sú pri bežnom spôsobe použitia navrhnuté na to, aby predchádzali konaniu alebo obmedzovali konanie vo vzťahu k dielam alebo iným predmetom ochrany, ktoré nositeľ akýchkoľvek autorských práv alebo akýchkoľvek iných práv súvisiacich s autorským právom, na ktoré sa vzťahuje tento oddiel, nepovoľuje. Technologické opatrenia sa pokladajú za účinné, keď je použitie chráneného diela alebo iného predmetu ochrany pod kontrolou nositeľov práv prostredníctvom uplatnenia kontroly prístupu alebo ochranného procesu, ako sú šifrovanie, kódovanie alebo iná úprava diela alebo iného predmetu ochrany alebo mechanizmus kontroly kopírovania, ktorý má ochranný cieľ.

4. Bez ohľadu na právnu ochranu stanovenú v odseku 1 tohto článku môže každá zmluvná strana podľa potreby prijať vhodné opatrenia s cieľom zabezpečiť, aby primeraná právna ochrana proti obchádzaniu účinných technologických opatrení stanovená v súlade s týmto článkom nebránila osobám oprávneným využívať výnimky alebo obmedzenia stanovené v súlade s článkom 233 uplatniť takéto výnimky alebo obmedzenia.

## ČLÁNOK 235

### Povinnosti, ktoré sa týkajú informácií na správu práv

1. Každá zmluvná strana zabezpečí primeranú právnu ochranu pred akoukoľvek osobou, ktorá vykonáva vedome bez oprávnenia ktorúkoľvek z týchto činností:
  - a) odstránenie alebo zmenu akýchkoľvek elektronických informácií na správu práv;

- b) distribúciu, dovoz na účel distribúcie, vysielanie, verejný prenos alebo sprístupňovanie verejnosti diel alebo iných predmetov ochrany podľa tohto oddielu, z ktorých boli bez oprávnenia odstránené alebo na ktorých boli zmenené elektronické informácie na správu práv;

ak táto osoba vie alebo je odôvodnené predpokladať, že vie, že takým konaním napomáha porušovaniu ktoréhokoľvek autorského práva alebo akýchkoľvek iných práv súvisiacich s autorským právom, ako je stanovené v právnych predpisoch zmluvnej strany, alebo takéto porušovanie umožňuje, uľahčuje alebo zatajuje.

2. Na účely tohto článku „informácie na správu práv“ sú akékoľvek informácie poskytnuté nositeľmi práv, ktoré označujú dielo alebo iný predmet ochrany uvedený v tomto článku, autora alebo akéhokoľvek iného nositeľa práv, alebo informácie o podmienkach používania diela alebo iného predmetu ochrany a akékoľvek čísla alebo kódy, ktoré predstavujú takéto informácie.

3. Odsek 2 sa uplatňuje, ak je ktorákoľvek z týchto informácií spojená s rozmožením diela alebo iného predmetu ochrany uvedeného v tomto článku alebo sa zdá, že je spojená s ich verejným prenosom.

## ODDIEL 2

## OCHRANNÉ ZNÁMKY

## ČLÁNOK 236

## Triedenie ochranných znáмок

Každá zmluvná strana zachová systém triedenia ochranných znáмок, ktorý je konzistentný s Niceskou dohodou o medzinárodnom triedení výrobkov a služieb pre zápis znáмок z 15. júna 1957, v znení zmien a revízií.

## ČLÁNOK 237

## Označenia, ktoré môžu tvoriť ochrannú známku

Ochrannú známku môžu tvoriť akékoľvek označenia, najmä slová vrátane osobných mien, alebo kresby, písmená, číslice, farby, tvar tovaru alebo obalu tovaru alebo zvuky, za predpokladu, že takéto označenia:

- a) umožňujú odlišiť tovary alebo služby jedného podniku od tovarov alebo služieb iných podnikov a

- b) dajú sa vyjadriť v príslušnom registri ochranných známkok každej zmluvnej strany spôsobom, ktorý príslušným orgánom a verejnosti umožňuje jasne a presne určiť predmet ochrany poskytnutej jej majiteľovi.

## ČLÁNOK 238

### Práva z ochrannej známky

1. Každá zmluvná strana stanoví, že registráciou ochrannej známky sa udeľujú majiteľovi výlučné práva, ktoré z nej vyplývajú. Majiteľ má právo zabrániť všetkým tretím osobám, ktoré nemajú jeho súhlas, aby v obchodnom styku používali:
- a) akékoľvek označenie, ktoré je zhodné so zapísanou ochrannou známkou, pokiaľ ide o tovary alebo služby, ktoré sú zhodné s tovarmi a so službami, pre ktoré je ochranná známka zapísaná;
- b) akékoľvek označenie, ktoré je zhodné so zapísanou ochrannou známkou alebo je jej natoľko podobné, a zároveň sú si natoľko podobné príslušné tovary alebo služby, že existuje pravdepodobnosť zámery zo strany verejnosti vrátane pravdepodobnosti asociácie medzi označením a zapísanou ochrannou známkou.

2. Majiteľ zapísanej ochrannej známky má právo zabrániť všetkým tretím osobám, aby v rámci obchodného styku prepravili tovar do zmluvnej strany, v ktorej je ochranná známka zapísaná, bez toho, aby tam bol prepustený do voľného obehu, ak takýto tovar vrátane obalu pochádza z iných krajín alebo z druhej zmluvnej strany a je bez oprávnenia označený ochrannou známkou, ktorá je zhodná s ochrannou známkou zapísanou v súvislosti s takýmto tovarom alebo ktorú v jej základných aspektoch nemožno odlišiť od takejto zapísanej ochrannej známky.

3. Právo majiteľa ochrannej známky podľa odseku 2 zanikne, ak počas konania o určenie, či boli porušené práva zo zapísanej ochrannej známky, deklarant alebo držiteľ tovaru preukáže, že majiteľ zapísanej ochrannej známky nemá právo zakázať uvedenie tovaru na trh v krajine konečného určenia.

## ČLÁNOK 239

### Postup pri zápise

1. Každá zmluvná strana stanoví systém zápisu ochranných známk, v ktorom sa každé konečné zamietavé rozhodnutie vrátane čiastočného zamietnutia zápisu, ktoré prijala príslušná správa ochranných známk, písomne oznámi príslušnej strane, s riadnym odôvodnením a s možnosťou odvolať sa.

2. Každá zmluvná strana poskytne tretím osobám možnosť namietat' proti prihláškam ochranných známk a prípadne zápisom ochranných známk. Konanie o takýchto námietkach musí mať kontradiktórny charakter.

3. Každá zmluvná strana zriadi verejne dostupnú elektronickú databázu prihlášok ochranných znáмок a zápisov ochranných znáмок.
4. Každá zmluvná strana vynaloží maximálne úsilie na stanovenie systému elektronickej aplikácie na spracovanie, zápis a udržiavanie ochranných znáмок.

## ČLÁNOK 240

### Všeobecne známe ochranné známky

Na účely naplnenia ochrany všeobecne známych ochranných znáмок, ako sa stanovuje v článku 6a Parížskeho dohovoru a článku 16 ods. 2 a 3 dohody TRIPS, každá zmluvná strana uplatní spoločné odporúčanie o ustanoveniach týkajúcich sa ochrany všeobecne známych ochranných znáмок prijaté zhromaždením Únie na ochranu priemyslového vlastníctva a valným zhromaždením WIPO na tridsiatej štvrtej sérii zasadnutí zhromaždení členských štátov WIPO od 20. do 29. septembra 1999.

## ČLÁNOK 241

## Výnimky týkajúce sa práv z ochrannej známky

1. Každá zmluvná strana stanoví obmedzené výnimky z práv poskytnutých ochrannou známkou, ako je používanie opisných výrazov vrátane geografických označení, a môže stanoviť ďalšie obmedzené výnimky pod podmienkou, že sa v rámci týchto výnimiek zohľadnia oprávnené záujmy majiteľa ochrannej známky a tretích osôb.
2. Ochranná známka neoprávňuje majiteľa zakázať tretím osobám používať v obchodnom styku:
  - a) meno alebo adresu tretej osoby, ak je touto tretou osobou fyzická osoba;
  - b) označenia alebo údaje týkajúce sa druhu, kvality, množstva, účelu, hodnoty, zemepisného pôvodu, času výroby tovaru alebo poskytovania služby alebo iných vlastností tovaru alebo služieb alebo
  - c) ochrannú známku na účely identifikácie alebo uvádzania tovarov alebo služieb ako tovarov alebo služieb majiteľa uvedenej ochrannej známky, najmä ak je používanie uvedenej ochrannej známky potrebné na označenie zamýšľaného účelu tovaru alebo služby, predovšetkým ak ide o príslušenstvo alebo náhradné diely;

za predpokladu, že ich tretia osoba používa v súlade s čestným konaním v priemysle alebo obchode.

3. Ochranná známka neoprávňuje majiteľa zakázať tretím osobám používať v obchodnom styku skoršie právo, ktoré sa uplatňuje len na konkrétnu oblasť, ak je toto právo uznané právnymi predpismi príslušnej zmluvnej strany a využíva sa len na území, na ktorom je uznané.

## ČLÁNOK 242

### Dôvody na zrušenie

1. Každá zmluvná strana stanoví, že ochranná známka môže byť zrušená, ak nebola počas nepretržitého obdobia piatich rokov skutočne používaná majiteľom alebo s jeho súhlasom na príslušnom území zmluvnej strany v spojení s tovarmi alebo so službami, pre ktoré bola zapísaná, a na jej nepoužívanie neexistujú žiadne náležité dôvody.

2. Každá zmluvná strana takisto stanoví, že ochranná známka môže byť zrušená, ak nebola počas nepretržitého obdobia piatich rokov od ukončenia zápisu skutočne používaná majiteľom alebo s jeho súhlasom na príslušnom území v spojení s tovarmi alebo so službami, pre ktoré bola zapísaná a na jej nepoužívanie neexistujú žiadne náležité dôvody.



3. Žiadna osoba však nesmie žiadať, aby majiteľove práva na ochrannú známku boli zrušené, ak sa ochranná známka začala skutočne používať alebo sa jej používanie obnovilo v období medzi uplynutím päťročného obdobia a podaním návrhu na zrušenie. Začatie alebo obnovenie používania počas troch mesiacov pred podaním návrhu na zrušenie, ktoré začali najskôr po uplynutí nepretržitého päťročného obdobia nepoužívania, sa však nebude brať do úvahy, ak prípravy na toto začatie alebo obnovenie začali až potom, ako sa majiteľ dozvedel, že môže byť podaný návrh na zrušenie.

4. Ochranná známka môže byť takisto zrušená, ak po dni, keď bola zapísaná:

- a) sa v dôsledku konania alebo nekonania majiteľa ochranná známka stane obvyklým pomenovaním v obchode pre tovar alebo službu, pre ktoré je zapísaná;
- b) v dôsledku používania ochranej známky jej majiteľom alebo s jeho súhlasom pre tovary alebo služby, pre ktoré je zapísaná, môže ochranná známka viesť verejnosť do omylu, najmä pokiaľ ide o povahu, kvalitu alebo zemepisný pôvod týchto tovarov alebo služieb.

## ČLÁNOK 243

Právo zakázať prípravné úkony vo vzťahu k použitiu obalu alebo iných prostriedkov

Ak existuje nebezpečenstvo, že obal, štítky, visačky, ochranné prvky alebo zariadenia, alebo prvky alebo zariadenia pravosti, alebo akékoľvek iné prostriedky, na ktoré sa umiestňuje ochranná známka, by mohli byť použité v súvislosti s tovarmi alebo so službami a toto použitie by predstavovalo porušenie práv majiteľa ochrannej známky, majiteľ uvedenej ochrannej známky má právo zakázať tieto úkony, ak sa vykonávajú v obchodnom styku:

- a) umiestnenie označenia, ktoré je zhodné s ochrannou známkou alebo je jej podobné, na obal, štítky, visačky, ochranné prvky alebo zariadenia, alebo prvky alebo zariadenia pravosti, alebo akékoľvek iné prostriedky, na ktoré možno známku umiestniť alebo
- b) ponúkanie alebo uvádzanie na trh obalov, štítkov, visačiek, ochranných prvkov alebo zariadení, alebo prvkov alebo zariadení pravosti, alebo akýchkoľvek iných prostriedkov, na ktoré možno známku umiestniť, alebo ich na tieto účely skladovať alebo dovážať či vyvážať.

## ČLÁNOK 244

Prihlášky v zlej viere

Ochranná známka môže byť vyhlásená za neplatnú, ak prihlasovateľ podal prihlášku ochrannej známky v zlej viere. Každá zmluvná strana môže stanoviť, že takáto ochranná známka sa nezapiše.

## ODDIEL 3

## DIZAJN

## ČLÁNOK 245

## Ochrana zapísaných dizajnov

1. Každá zmluvná strana poskytne ochranu nezávisle vytvoreným dizajnom, ktoré sú nové a pôvodné. Táto ochrana sa poskytne zápisom, ktorým sa ich majiteľom poskytnú výlučné práva v súlade s týmto oddielom.

Na účely tohto článku môže zmluvná strana zastávať stanovisko, že pôvodným je dizajn, ktorý má osobitý charakter.

2. Majiteľ zapísaného dizajnu má právo zabrániť tretím osobám, ktoré nemajú jeho súhlas, aby prinajmenšom vytvárali, ponúkali na predaj, predávali, dovážali, vyvážali, skladovali výrobok, na ktorom sa používa alebo v ktorom je zahrnutý chránený dizajn, alebo používali výrobky, na ktorých sa používa alebo v ktorých je zahrnutý chránený dizajn, ak sa tieto činnosti vykonávajú na obchodné účely.

3. Dizajn uplatnený na výrobku alebo začlenený do výrobku, ktorý tvorí súčasť zloženého výrobku, sa považuje za nový a pôvodný len vtedy, ak:

- a) súčasť po začlení do zloženého výrobku zostáva viditeľná počas bežného používania zloženého výrobku a
- b) tieto viditeľné znaky súčasti samotné spĺňajú požiadavky týkajúce sa novosti a pôvodnosti.

4. Na účely odseku 3 písm. a) „bežné používanie“ je používanie koncovým používateľom s výnimkou údržby, servisu alebo opravy.

## ČLÁNOK 246

### Trvanie ochrany

Trvanie dostupnej ochrany pre zapísané dizajny vrátane obnovení zapísaných dizajnov sa rovná celkovej lehote 25 rokov od dátumu podania prihlášky<sup>1</sup>.

---

<sup>1</sup> Každá zmluvná strana môže stanoviť príslušný dátum podania prihlášky v súlade s vlastnými právnymi predpismi.

## ČLÁNOK 247

## Ochrana nezapísaných dizajnov

1. Každá zmluvná strana udelí majiteľom nezapísaného dizajnu právo zabrániť využívaniu nezapísaného dizajnu akoukoľvek treťou osobou, ktorá nemá majiteľov súhlas, iba vtedy, ak napadnuté využívanie vyplýva z kopírovania nezapísaného dizajnu na jej príslušnom území<sup>1</sup>. Takéto používanie bude zahŕňať prinajmenšom ponúkание na predaj, uvádzanie na trh, dovoz alebo vývoz výrobku.
2. Využitelné trvanie ochrany pre nezapísaný dizajn je najmenej tri roky odo dňa prvého sprístupnenia dizajnu verejnosti na území príslušnej zmluvnej strany.

## ČLÁNOK 248

## Výnimky a vylúčenia

1. Každá zmluvná strana môže stanoviť obmedzené výnimky z ochrany dizajnov vrátane nezapísaných dizajnov pod podmienkou, že takéto výnimky nebudú neprimerane v rozpore s bežným využitím chránených dizajnov a nebudú neodôvodnene zasahovať do oprávnených záujmov majiteľa dizajnu, pričom sa zohľadnia oprávnené záujmy tretích osôb.

---

<sup>1</sup> Tento oddiel sa neuplatňuje na ochranu, ktorá je v Spojenom kráľovstve známa ako právo na dizajn.

2. Ochrana sa nevzťahuje na dizajny vytvorené výlučne z technických alebo funkčných dôvodov. Dizajn nespočíva v znakoch vonkajšej úpravy výrobku, ktoré sa nevyhnutne musia reprodukovat' v ich presnej forme a rozmeroch, aby mohol byť výrobok, do ktorého je dizajn začlenený alebo na ktorom je dizajn použitý, mechanicky spojený s iným výrobkom alebo umiestnený do tohto výrobku, okolo tohto výrobku alebo oproti tomuto výrobku tak, aby každý výrobok mohol plniť svoju funkciu.

3. Odchyľne od odseku 2 tohto článku dizajn v súlade s podmienkami stanovenými v článku 245 ods. 1 spočíva v dizajne, ktorého účelom je umožniť viacnásobné zostavenie alebo spojenie vzájomne zameniteľných výrobkov v rámci stavebnicového systému.

## ČLÁNOK 249

### Vzťah k autorskému právu

Každá zmluvná strana zabezpečí, aby dizajny vrátane nezapísaných dizajnov mohli byť chránené podľa právnych predpisov zmluvnej strany o autorskom práve, a to odo dňa, keď bol dizajn vytvorený alebo v akejkoľvek forme zaznamenaný. Rozsah tejto ochrany a podmienky, za ktorých sa udeľuje, vrátane požadovaného stupňa pôvodnosti určí každá zmluvná strana.

## ODDIEL 4

## PATENTY

## ČLÁNOK 250

## Patenty a verejné zdravie

1. Zmluvné strany uznávajú význam Vyhlásenia o dohode TRIPS a verejnom zdraví prijatého 14. novembra 2001 na konferencii ministrov WTO v Dauhe (ďalej len „vyhlásenie z Dauhy“). Zmluvné strany pri výklade a vykonávaní práv a povinností vyplývajúcich z tohto oddielu zabezpečia súlad s vyhlásením z Dauhy.
2. Každá zmluvná strana vykoná článok 31a dohody TRIPS, ako aj prílohu a dodatok k prílohe k uvedenej dohode.

## ČLÁNOK 251

## Predĺženie obdobia ochrany na základe patentu na lieky a prípravky na ochranu rastlín

1. Zmluvné strany uznávajú, že lieky a prípravky na ochranu rastlín<sup>1</sup> chránené na ich príslušných územiach patentom môžu podliehať pred uvedením na ich trhy administratívne postupom povoľovania alebo registrácie. Zmluvné strany uznávajú, že čas, ktorý uplynie medzi podaním patentovej prihlášky a prvým oprávnením na uvedenie výrobku na trh v zmysle vymedzenia stanoveného na tento účel v ich príslušných právnych predpisoch, môže skrátiť obdobie účinnej patentovej ochrany.
2. Každá zmluvná strana poskytne ďalšiu ochranu v súlade so svojimi zákonmi a inými právnymi predpismi výrobku, ktorý je chránený patentom a ktorý podliehal administratívne postupom povoľovania podľa odseku 1 ako náhradu majiteľovi patentu za skrátenie účinnej patentovej ochrany. Podmienky poskytovania takejto ďalšej ochrany vrátane jej trvania sa určia v súlade so zákonmi a s inými právnymi predpismi zmluvných strán.
3. Na účely tejto hlavy „liek“ je:
  - a) ľubovoľná látka alebo kombinácia látok prezentovaná ako vyznačujúca sa vlastnosťami na liečenie alebo prevenciu chorôb u ľudí alebo v prípade zvierat alebo

---

<sup>1</sup> Na účely tejto hlavy sa pojem „prípravok na ochranu rastlín“ vymedzuje pre každú zmluvnú stranu podľa príslušných právnych predpisov zmluvných strán.



- b) Ťubovoľná látka alebo kombinácia látok, ktorá sa môže použiť alebo aplikovať u ľudí alebo v prípade zvierat s cieľom buď obnoviť, napraviť, alebo zmeniť fyziologické funkcie vykonaním farmakologického, imunologického alebo metabolického účinku, alebo vykonať lekársku diagnózu.

## ODDIEL 5

### OCHRANA NEZVEREJNENÝCH INFORMÁCIÍ

#### ČLÁNOK 252

##### Ochrana obchodných tajomstiev

1. Každá zmluvná strana zabezpečí primerané občianskoprávne súdne postupy a prostriedky nápravy pre vlastníkov obchodného tajomstva s cieľom zabrániť nadobudnutiu, použitiu alebo zverejneniu obchodného tajomstva a dosiahnuť nápravu, ak k tomu dôjde spôsobom, ktorý je v rozpore s čestným obchodným konaním.

2. Na účely tohto oddielu sa uplatňujú tieto vymedzenia pojmov:
- a) „obchodné tajomstvo“ sú informácie, ktoré spĺňajú všetky tieto požiadavky:
- i) sú tajné v tom zmysle, že nie sú ako celok alebo pri presnom usporiadaní a spojení ich častí všeobecne známe alebo bežne prístupné osobám v kruhoch, ktoré sa dotknutým druhom informácií bežne zaoberajú;
  - ii) majú obchodnú hodnotu, pretože sú tajné a
  - iii) osoba, ktorá s týmito informáciami oprávnene nakladá, podnikla za daných okolností primerané kroky, aby ich udržala v tajnosti;
- b) „vlastník obchodného tajomstva“ je fyzická alebo právnická osoba, ktorá oprávnene nakladá s obchodným tajomstvom.
3. Na účely tohto oddielu sa za konanie v rozpore s čestným obchodným konaním považuje prinajmenšom takéto konanie:
- a) nadobudnutie obchodného tajomstva bez súhlasu vlastníka obchodného tajomstva, či už bolo získané prostredníctvom neoprávneného prístupu, alebo privlastnenia si alebo kopírovania akýchkoľvek dokumentov, predmetov, materiálov, látok alebo elektronických súborov, s ktorými oprávnene nakladá vlastník obchodného tajomstva a ktoré obsahujú obchodné tajomstvo alebo z ktorých možno obchodné tajomstvo odvodiť;

- b) použitie alebo zverejnenie obchodného tajomstva, ak je vykonané bez súhlasu vlastníka obchodného tajomstva osobou, ktorá spĺňa ktorúkoľvek z týchto podmienok:
- i) nadobudla obchodné tajomstvo spôsobom uvedeným v písmene a);
  - ii) porušuje dohodu o zachovaní dôvernosti alebo akúkoľvek inú povinnosť mlčanlivosti v súvislosti s obchodným tajomstvom alebo
  - iii) porušuje zmluvnú alebo akúkoľvek inú povinnosť týkajúcu sa obmedzenia použitia obchodného tajomstva;
- c) nadobudnutie, použitie alebo zverejnenie obchodného tajomstva, ak je vykonané osobou, ktorá v čase nadobudnutia, použitia alebo zverejnenia obchodného tajomstva vedela alebo za daných okolností mala vedieť, že obchodné tajomstvo sa získalo priamo alebo nepriamo od inej osoby, ktorá obchodné tajomstvo používala alebo zverejňovala neoprávnene v zmysle písmena b).
4. Žiadne z ustanovení tohto oddielu nemožno vykladať v tom zmysle, že vyžaduje, aby ktorákoľvek zmluvná strana považovala ktorúkoľvek z nasledujúcich konaní za konanie v rozpore s čestným obchodným konaním:
- a) nezávislý objav alebo vytvorenie;
  - b) reverzné inžinierstvo výrobku dostupného verejnosti alebo oprávnené vo vlastníctve nadobúdateľa informácií, ak nadobúdateľ informácií nemá žiadnu právnu povinnosť obmedzujúcu nadobudnutie tohto obchodného tajomstva;

- c) nadobudnutie, používanie alebo zverejnenie obchodného tajomstva vyžadované alebo umožňované podľa práva každej zmluvnej strany;
- d) výkon práva pracovníkov alebo zástupcov pracovníkov na informácie a konzultácie v súlade so zákonmi a s inými právnymi predpismi príslušnej zmluvnej strany.

5. Žiadne ustanovenie tohto oddielu nemožno chápať ako ovplyvňujúce slobodu prejavu a právo na informácie vrátane slobody a pluralizmu médií, ako ich chráni každá zmluvná strana, ani obmedzujúce mobilitu zamestnancov alebo ovplyvňujúce autonómiu sociálnych partnerov a ich právo uzatvárať kolektívne zmluvy v súlade so zákonmi a s inými právnymi predpismi zmluvných strán.

#### ČLÁNOK 253

Ochrana údajov predložených na účely získania povolenia na uvedenie lieku na trh

1. Každá zmluvná strana chráni obchodne dôverné informácie predložené na účely získania povolenia na uvedenie liekov na trh (ďalej len „povolenie na uvedenie na trh“) pred ich sprístupnením tretím stranám, pokiaľ nie sú vykonané kroky na zabezpečenie ochrany údajov pred nekalým obchodným použitím alebo pokiaľ ich sprístupnenie nie je potrebné z dôvodu prevažujúceho verejného záujmu.

2. Každá zmluvná strana zabezpečí, aby orgán zodpovedný za udeľovanie povolenia na uvedenie na trh počas obmedzeného obdobia, ktoré sa určí na základe vnútroštátnych právnych predpisov danej zmluvnej strany, a v súlade s akýmikoľvek podmienkami stanovenými v príslušných vnútroštátnych právnych predpisoch neprijímal žiadne následné žiadosti o povolenie na uvedenie na trh, ktoré vychádzajú z výsledkov predklinických alebo klinických skúšaní zahrnutých v žiadosti predloženej danému orgánu týkajúcej sa prvého povolenia na uvedenie na trh, bez výslovného súhlasu držiteľa prvého povolenia na uvedenie na trh, pokiaľ sa nestanovuje inak v medzinárodných dohodách, ktorých sú obe zmluvné strany zmluvnými stranami.
  
3. Každá zmluvná strana zabezpečí, aby počas obmedzeného obdobia, ktoré sa určí na základe vnútroštátnych právnych predpisov danej zmluvnej strany, a v súlade s akýmikoľvek podmienkami stanovenými v príslušných vnútroštátnych právnych predpisoch liek, ktorý daný orgán povolil na základe výsledkov predklinických alebo klinických skúšaní uvedených v odseku 2, nebol uvedený na trh bez výslovného súhlasu vlastníka prvého povolenia na uvedenie na trh, pokiaľ sa nestanovuje inak v medzinárodných dohodách, ktorých sú obe zmluvné strany zmluvnými stranami.
  
4. Tento článok nemá žiadny vplyv na dodatočné obdobia ochrany, ktorú môže každá zmluvná strana poskytnúť podľa svojich právnych predpisov.

## ČLÁNOK 254

Ochrana údajov predložených na získanie povolenia na uvedenie prípravkov na ochranu rastlín  
alebo biocídnych výrobkov na trh

1. Každá zmluvná strana uznáva dočasné právo vlastníka správy o teste alebo štúdií predloženej prvýkrát na získanie povolenia na uvedenie na trh týkajúcej sa bezpečnosti a účinnosti účinnej látky, prípravku na ochranu rastlín alebo biocídneho výrobku. Počas takého obdobia sa správa o teste alebo štúdií nepoužije v prospech inej osoby, ktorej cieľom je získanie povolenia na uvedenie účinnej látky, prípravku na ochranu rastlín alebo biocídneho výrobku na trh, s výnimkou preukázania výslovného súhlasu prvého vlastníka. Na účely tohto článku sa na uvedené právo odkazuje ako na ochranu údajov.
2. Správa o teste alebo štúdií predložená na získanie povolenia na uvedenie účinnej látky alebo prípravku na ochranu rastlín na trh by mala spĺňať tieto podmienky:
  - a) je potrebná na udelenie povolenia alebo na zmenu a doplnenie povolenia s cieľom umožniť použitie na iné plodiny a
  - b) je certifikovaná ako spĺňajúca zásady správnej laboratórnej praxe alebo správnej experimentálnej praxe.
3. Obdobie ochrany údajov má trvať najmenej desať rokov od udelenia prvého povolenia príslušným orgánom na území zmluvnej strany.

4. Každá zmluvná strana zabezpečí, aby verejné orgány zodpovedné za udeľovanie povolenia na uvedenie na trh nevyužili informácie uvedené v článkoch 1 a 2 v prospech nasledujúceho žiadateľa na žiadne nasledujúce povolenie na uvedenie na trh bez ohľadu na to, či bolo sprístupnené verejnosti alebo nie.
5. Zmluvná strana zavedie pravidlá s cieľom predísť duplicitnému vykonávaniu testov na stavovcoch.

## ODDIEL 6

### ODRODY RASTLÍN

#### ČLÁNOK 255

##### Ochrana práv k odrodám rastlín

Každá zmluvná strana chráni práva k odrodám rastlín v súlade s Medzinárodným dohovorom o ochrane nových odrôd rastlín, ktorý bol naposledy revidovaný v Ženeve 19. marca 1991. Zmluvné strany spolupracujú s cieľom podporovať a posilňovať tieto práva.

## KAPITOLA 3

## PRESADZOVANIE PRÁV DUŠEVNÉHO VLASTNÍCTVA

## ODDIEL 1

## VŠEOBECNÉ USTANOVENIA

## ČLÁNOK 256

## Všeobecné povinnosti

1. Každá zmluvná strana ustanoví podľa svojich príslušných právnych predpisov opatrenia, postupy a prostriedky nápravy potrebné na zabezpečenie presadzovania práv duševného vlastníctva.

Na účely oddielov 1, 2 a 4 tejto kapitoly sa pojem „práva duševného vlastníctva“ nevzťahuje na práva, ktorými sa zaoberá druhá kapitola oddiel 5.

2. Opatrenia, postupy a prostriedky nápravy uvedené odseku 1:

a) sú spravodlivé a nestranné;



- b) nie sú zbytočne zložité alebo nákladné ani nemajú za následok neprimerané lehoty alebo bezdôvodné zdržania;
- c) sú účinné, primerané a odrádzajúce;
- d) sú uplatňované spôsobom, ktorý vylučuje vytváranie prekážok legitímneho obchodu a poskytuje ochranu pred ich zneužitím.

## ČLÁNOK 257

Osoby oprávnené žiadať o uplatňovanie opatrení, postupov a prostriedkov nápravy

Každá zmluvná strana uzná za osoby oprávnené žiadať uplatňovanie opatrení, postupov a prostriedkov nápravy uvedených v oddieloch 2 a 4 tejto kapitoly:

- a) nositeľov práv duševného vlastníctva v súlade s právom zmluvnej strany;
- b) všetky ostatné osoby oprávnené na využívanie týchto práv, najmä nadobúdateľov licencií, a to v rozsahu povolenom ustanoveniami vnútroštátneho práva zmluvnej strany a v súlade s ním, a
- c) federácie a združenia<sup>1</sup>, a to v rozsahu povolenom ustanoveniami vnútroštátneho práva zmluvnej strany a v súlade s ním.

---

<sup>1</sup> V záujme väčšej istoty je potrebné uviesť, že pokiaľ to povoľujú právne predpisy zmluvnej strany, pojem „federácie a združenia“ sa vzťahuje prinajmenšom na organizácie kolektívnej správy práv a subjekty, ktoré sa profesionálne zaoberajú obhajobou a spravidla sa uznávajú za oprávnené zastupovať nositeľov práv duševného vlastníctva.

## ODDIEL 2

## OBČIANSKOPRÁVNE A ADMINISTRATÍVNE PRESADZOVANIE

## ČLÁNOK 258

## Opatrenia na účely zabezpečenia dôkazov

1. Každá zmluvná strana zabezpečí, aby ešte pred začatím konaní vo veci príslušné súdne orgány mohli na základe žiadosti jednej zo strán, ktorá predložila dostatočne dostupné dôkazy na podporu svojich tvrdení, že boli porušené jej práva duševného vlastníctva alebo že k ich porušeniu čoskoro dôjde, nariadiť okamžité a účinné predbežné opatrenia na účely zachovania relevantných dôkazov v súvislosti s údajným porušením, s výhradou ochrany dôverných informácií.
2. Súčasťou takýchto opatrení môže byť podrobný opis s odobratím vzoriek alebo bez odobratia vzoriek, alebo fyzické zadržanie tovaru údajne porušujúceho práva a, vo vhodných prípadoch, materiálov a prostriedkov použitých na výrobu a/alebo distribúciu takéhoto tovaru a súvisiacich dokumentov.

## ČLÁNOK 259

## Dôkazy

1. Každá zmluvná strana prijme potrebné opatrenia, ktoré umožnia príslušným súdnym orgánom nariadiť na žiadosť strany, ktorá predložila dostatočne dostupné dôkazy na podporu svojich tvrdení a na podporu opodstatnenosti týchto tvrdení označila dôkazy, ktoré sú pod kontrolou protistrany, aby protistrana predložila tieto dôkazy s výhradou ochrany dôverných informácií.
  
2. Každá zmluvná strana takisto prijme potrebné opatrenia, ktoré umožnia príslušným súdnym orgánom podľa potreby nariadiť v prípadoch porušenia práva duševného vlastníctva spáchaného v komerčnom rozsahu, za rovnakých podmienok ako v odseku 1, oznámenie bankových, finančných alebo obchodných dokladov pod kontrolou protistrany s výhradou ochrany dôverných informácií.

## ČLÁNOK 260

## Právo na informácie

1. Každá zmluvná strana zabezpečí, aby v rámci občianskoprávných konaní týkajúcich sa porušenia práv duševného vlastníctva a na základe odôvodnenej a primeranej žiadosti navrhovateľa príslušné súdne orgány mohli nariadiť porušovateľovi alebo každej inej osobe, aby poskytli informácie o pôvode a distribučných sieťach tovaru alebo služieb, ktoré porušujú právo duševného vlastníctva.
2. Na účely odseku 1 je „každá iná osoba“ osoba, o ktorej sa:
  - a) zistilo, že vlastní tovar, ktorý porušuje tieto práva v komerčnom rozsahu;
  - b) zistilo, že používa služby, ktoré porušujú tieto práva v komerčnom rozsahu;
  - c) zistilo, že v komerčnom rozsahu poskytuje služby využívané pri porušovaní týchto práv alebo
  - d) osoba uvedená v písmene a), b) alebo c) vyjadrila, že sa podieľa na výrobe, zhotovovaní alebo distribúcii tovaru alebo poskytovaní služieb.

3. Súčasťou informácií uvedených v odseku 1 podľa potreby sú:
  - a) mená a adresy výrobcov, zhotoviteľov, distribútorov, dodávateľov a iných predchádzajúcich držiteľov tovaru alebo služieb, ako aj predpokladaných veľkoobchodníkov a maloobchodníkov;
  - b) informácie o vyrobených, zhotovených, dodaných, prijatých alebo objednaných množstvách, ako aj o cene za daný tovar alebo služby.
4. Odseky 1 a 2 sa uplatňujú bez ohľadu na iné právne predpisy zmluvnej strany, ktorými sa:
  - a) nositeľovi práv udeľuje právo na získanie kompletnejších informácií;
  - b) riadi používanie informácií poskytnutých podľa tohto článku v občianskom súdnom konaní;
  - c) riadi zodpovednosť za zneužitie práva na informácie;
  - d) umožňuje odmietnuť poskytnutie informácií, ktoré by nútili osobu uvedenú v odseku 1 priznať svoju účasť alebo účasť svojich blízkych príbuzných na porušovaní práva duševného vlastníctva;
  - e) riadi ochrana dôvernosti zdrojov informácií alebo spracúvanie osobných údajov.

## ČLÁNOK 261

## Predbežné a ochranné opatrenia

1. Každá zmluvná strana zabezpečí, aby jej súdne orgány mohli na žiadosť navrhovateľa vydať proti údajnému porušovateľovi predbežný súdny príkaz s cieľom zabrániť akémukoľvek hroziacemu porušeniu práv duševného vlastníctva, resp. predbežne a prípadne pod hrozbou opakovaného uloženia pokuty podľa vnútroštátneho práva tejto zmluvnej strany zakázať pokračovanie údajného porušovania týchto práv či podmieniť toto pokračovanie zložením záruk určených na zabezpečenie kompenzácie pre nositeľa práv. Predbežný súdny príkaz možno vydať za rovnakých podmienok aj proti sprostredkovateľovi, ktorého služby využíva tretia strana na účely porušovania práv duševného vlastníctva.
2. Každá zmluvná strana zabezpečí, aby jej súdne orgány mohli na žiadosť navrhovateľa nariadiť zadržanie alebo vydanie tovaru podozrivého z porušovania práv duševného vlastníctva s cieľom zabrániť jeho vstupu do obchodných kanálov alebo jeho pohybu v nich.
3. V prípade porušovania, ku ktorému údajne dochádza v komerčnom rozsahu, každá zmluvná strana zabezpečí, aby v prípade, keď navrhovateľ preukáže, že existujú okolnosti pravdepodobne ohrozujúce získanie náhrady škody, mohli súdne orgány nariadiť ochranné zadržanie hnutel'ného a nehnuteľného majetku údajného porušovateľa vrátane zablokovania jeho bankových účtov a iného majetku. Na tento účel môžu príslušné orgány nariadiť poskytnutie bankových, finančných alebo obchodných dokumentov, prípadne primeraný prístup k príslušným informáciám.

4. Každá zmluvná strana zabezpečí, aby jej súdne orgány mali v súvislosti s opatreniami uvedenými v odsekoch 1, 2 a 3 právomoc požiadať navrhovateľa o poskytnutie akýchkoľvek dostatočne dostupných dôkazov s cieľom dosiahnuť postačujúci stupeň istoty, že navrhovateľ je nositeľom práv a že právo navrhovateľa sa porušuje alebo také porušenie hrozí.

## ČLÁNOK 262

### Nápravné opatrenia

1. Každá zmluvná strana zabezpečí, aby jej súdne orgány mohli na žiadosť navrhovateľa bez toho, aby tým bola dotknutá akákoľvek náhrada škody vzniknutej nositeľovi práv z dôvodu porušenia práv, a bez akejkoľvek kompenzácie nariadiť zničenie tovaru, v súvislosti s ktorým zistili porušovanie práv duševného vlastníctva, alebo aspoň úplné odstránenie daného tovaru z obchodných kanálov. Justičné orgány môžu podľa potreby za rovnakých podmienok nariadiť aj zničenie materiálov a prostriedkov prevažne použitých na vytvorenie alebo zhotovenie tohto tovaru.

2. Justičné orgány každej zmluvnej strany majú právomoc nariadiť, aby sa tieto opatrenia vykonali na účet porušovateľa, pokiaľ nie sú uvedené osobitné dôvody, aby sa tak nestalo.

## ČLÁNOK 263

## Súdne príkazy

Každá zmluvná strana zabezpečí, aby v prípade, že bolo prijaté súdne rozhodnutie konštatujúce porušenie práv duševného vlastníctva, mohli súdne orgány vydať proti porušovateľovi súdny príkaz zakazujúci pokračovanie porušovania. Každá zmluvná strana takisto zabezpečí, aby súdne orgány mohli vydať súdny príkaz sprostredkovateľom, ktorých služby využíva tretia strana na porušovanie práva duševného vlastníctva.

## ČLÁNOK 264

## Alternatívne opatrenia

Každá zmluvná strana môže stanoviť, že súdne orgány vo vhodných prípadoch a na žiadosť osoby, na ktorú sa majú vzťahovať opatrenia stanovené v článku 262 alebo 263 môžu nariadiť zaplatenie finančnej kompenzácie poškodenej strane namiesto uplatnenia opatrení stanovených v uvedených dvoch článkoch, ak táto osoba nekonala úmyselne ani z nedbanlivosti, v prípade, že vykonanie dotknutých opatrení by tejto osobe spôsobilo neprimeranú škodu, a ak sa finančná kompenzácia pre poškodenú stranu javí ako dostatočne uspokojivá.



## ČLÁNOK 265

## Náhrada škody

1. Každá zmluvná strana zabezpečí, aby jej súdne orgány mohli na žiadosť poškodenej strany nariadiť porušovateľovi, ktorý vedel alebo z dostatočných dôvodov mal vedieť, že sa podieľa na porušovaní, aby zaplatil nositeľovi práv náhradu škody zodpovedajúcu skutočnej ujme, ktorú nositeľ práv utrpel v dôsledku porušenia.
2. Každá zmluvná strana zabezpečí, aby jej súdne orgány pri stanovení výšky náhrady škody:
  - a) zohľadnili všetky príslušné aspekty, napríklad nepriaznivé ekonomické dôsledky vrátane ušlého zisku, ktoré poškodená strana utrpela, akékoľvek bezdôvodné obohatenie, ktoré nadobudol porušovateľ, a vo vhodných prípadoch aj iné než ekonomické faktory, napríklad morálnu ujmu spôsobenú nositeľovi práv porušovateľom alebo
  - b) alternatívne k písmenu a) mohli vo vhodných prípadoch stanoviť náhradu škody vo forme paušálnej sumy minimálne na základe takých prvkov, ako je suma licenčných poplatkov alebo iných poplatkov, ktorá by nositeľovi práv prináležala, keby porušovateľ požiadal o oprávnenie využívať dotknuté práva duševného vlastníctva.
3. Každá zmluvná strana môže stanoviť, že ak porušovateľ nevedel, alebo z dostatočných dôvodov nemusel vedieť, že porušuje právo, súdne orgány môžu nariadiť, aby poškodenej strane nahradil zisky alebo zaplatil škodu vo výške, ktorú možno stanoviť vopred.

## ČLÁNOK 266

## Trovy konania

Každá zmluvná strana zabezpečí, aby zodpovedajúce a primerané trovy konania a iné výdavky vynaložené stranou, ktorá bola v spore úspešná, v zásade uhradzała strana, ktorá v spore nebola úspešná, pokiaľ to nie je v rozpore so zásadou spravodlivosti.

## ČLÁNOK 267

## Uverejňovanie súdnych rozhodnutí

Každá zmluvná strana zabezpečí, aby v rámci súdnych konaní vo veci porušenia práv duševného vlastníctva mohli súdne orgány na žiadosť žiadateľa a na náklady porušovateľa nariadiť primerané opatrenia na zverejnenie informácií týkajúcich sa rozhodnutia vrátane jeho uverejnenia v celom rozsahu alebo čiastočne.

## ČLÁNOK 268

## Prezumpcia autorstva alebo vlastníctva

Na účely uplatňovania opatrení, postupov a prostriedkov nápravy stanovených v kapitole 3:

- a) v prípade autorov literárnych a umeleckých diel na to, aby boli uznaní za autorov týchto diel, pokiaľ neexistuje dôkaz o opaku, ako aj na to, aby boli oprávnení na podanie návrhu na začatie konania vo veci porušenia práv duševného vlastníctva, postačí, aby bolo na diele obvyklým spôsobom uvedené meno autora, a
- b) písmeno a) sa *mutatis mutandis* uplatňuje na nositeľov práv súvisiacich s autorským právom, pokiaľ ide o ich predmet ochrany.

## ČLÁNOK 269

## Administratívne postupy

Pokiaľ možno vo veci nariadiť akýkoľvek občianskoprávny prostriedok nápravy ako výsledok administratívnych postupov, takéto postupy sú v súlade so zásadami, ktoré sa v podstate rovnajú zásadám uvedeným v tomto oddiele.

## ODDIEL 3

OBČIANSKOPRÁVNE SÚDNE POSTUPY A PROSTRIEDKY NÁPRAVY TÝKAJÚCE SA  
OBCHODNÝCH TAJOMSTIEV

## ČLÁNOK 270

Občianskoprávne súdne postupy a prostriedky nápravy týkajúce sa obchodných tajomstiev

1. Každá zmluvná strana zabezpečí, aby každá osoba, ktorá sa zúčastňuje na občianskoprávnom súdnom konaní uvedenom v článku 252 ods. 1 alebo ktorá má prístup k dokumentom, ktoré sú súčasťou tohto súdneho konania, nemala povolenie používať alebo zverejňovať žiadne obchodné tajomstvo ani údajné obchodné tajomstvo, ktoré príslušné súdne orgány v reakcii na riadne odôvodnený návrh dotknutej strany označili ako dôverné a o ktorom sa dozvedela v dôsledku takejto účasti alebo takéhoto prístupu.
2. Každá zmluvná strana zabezpečí, aby povinnosť uvedená v odseku 1 zostala v platnosti aj po skončení občianskoprávneho súdneho konania dovtedy, kým je to vhodné.
3. V občianskoprávnom súdnom konaní uvedenom v článku 252 ods. 1 každá zmluvná strana zabezpečí, aby jej súdne orgány mali prinajmenšom právomoc:
  - a) nariadiť predbežné opatrenia v súlade so svojimi príslušnými zákonmi a inými právnymi predpismi, zrušiť a zakázať používanie alebo zverejňovanie obchodného tajomstva spôsobom, ktorý je v rozpore s čestným obchodným konaním;

- b) nariadiť opatrenia v súlade so svojimi príslušnými zákonmi a inými právnymi predpismi, ktorými sa nariaďuje podľa potreby zrušenie alebo zákaz používať alebo zverejniť obchodné tajomstvo spôsobom, ktorý je v rozpore s čestným obchodným konaním;
- c) nariadiť v súlade so svojimi príslušnými zákonmi a inými právnymi predpismi osobe, ktorá nadobudla, použila alebo zverejnila obchodné tajomstvo spôsobom, ktorý je v rozpore s čestným obchodným konaním, a ktorá vedela alebo mala vedieť, že obchodné tajomstvo nadobúda, používa alebo zverejňuje v rozpore s čestným obchodným konaním, aby zaplatila vlastníkovi obchodného tajomstva primeranú náhradu zodpovedajúcu skutočnej ujme utrpenej v dôsledku takého nadobudnutia, použitia alebo zverejnenia daného obchodného tajomstva;
- d) prijať konkrétne opatrenia potrebné na ochranu dôvernosti akéhokoľvek obchodného tajomstva alebo údajného obchodného tajomstva použitého alebo uvedeného v konaní uvedenom v článku 252 ods. 1. Takéto konkrétne opatrenia môžu zahŕňať v súlade s príslušnými zákonmi a inými právnymi predpismi zmluvnej strany vrátane práva na obhajobu aj možnosť úplne alebo sčasti obmedziť prístup k určitým dokumentom; obmedziť prístup k výsluchom a ich príslušným záznamom alebo prepisom a sprístupniť verziu súdneho rozhodnutia, ktorá nemá dôverný charakter a z ktorej boli odstránené alebo v ktorej sú redigované pasáže obsahujúce obchodné tajomstvo.
- e) uložiť sankcie ktorejkoľvek osobe zúčastnenej na právnom konaní, ktorá nesplní alebo odmietne splniť nariadenie súdu, ktoré sa týka ochrany obchodného tajomstva alebo údajného obchodného tajomstva.

4. Každá zmluvná strana zabezpečí, aby sa uplatňovanie opatrení, postupov alebo prostriedkov nápravy ustanovených v tomto článku zamietlo, keď údajné nadobudnutie, použitie alebo zverejnenie obchodného tajomstva v rozpore s čestným obchodným konaním bolo vykonané v súlade s jej zákonmi a inými právnymi predpismi:

- a) s cieľom odhaliť zneužitie, protiprávne konanie alebo nezákonnú činnosť na účely ochrany záujmu širokej verejnosti;
- b) tak, že obchodné tajomstvo sprístupnili zamestnanci svojim zástupcom ako nevyhnutnú súčasť oprávneného výkonu funkcie týchto zástupcov;
- c) s cieľom chrániť oprávnený záujem uznaný zákonmi a inými právnymi predpismi danej zmluvnej strany.

## ODDIEL 4

## PRESADZOVANIE PRÁV NA HRANICIACH

## ČLÁNOK 271

## Opatrenia na hraniciach

1. Pokiaľ ide o tovar pod colným dohľadom, každá zmluvná strana prijme alebo zachová postupy, podľa ktorých nositeľ práv môže príslušnému orgánu<sup>1</sup> predložiť žiadosti o pozastavenie prepustenia podozrivého tovaru alebo jeho zaistenie. Na účely tohto oddielu „podozrivý tovar“ je tovar podozrivý z porušenia práv ochrannej známky, autorských práv a práv súvisiacich s autorským právom, práv zemepisných označení, patentových práv, práv týkajúcich sa úžitkových vzorov, priemyselných dizajnov, topografií integrovaných obvodov a práv k odrodám rastlín.
2. Každá zmluvná strana bude mať zavedené elektronické systémy správy žiadostí, ktorým colné orgány vyhoveľi alebo ktoré zaregistrovali.
3. Každá zmluvná strana zabezpečí, aby jej príslušné orgány nevyberali poplatok vo výške administratívnych nákladov vyplývajúcich zo spracovania žiadosti alebo jej registrácie.
4. Každá zmluvná strana zabezpečí, aby jej príslušné orgány rozhodovali o vyhovení žiadosti alebo jej registrácii v primeranej lehote.

---

<sup>1</sup> V prípade Únie príslušný orgán sú colné orgány.

5. Každá zmluvná strana stanoví, že žiadosti uvedené v odseku 1 sa týkajú viacnásobných zásielok.
6. Pokiaľ ide o tovar pod colným dohľadom, každá zmluvná strana zabezpečí, aby jej colné orgány mohli z vlastného podnetu pozastaviť prepustenie podozrivého tovaru alebo zaistiť podozrivý tovar.
7. Každá zmluvná strana zabezpečí, aby jej colné orgány používali analýzu rizík na zisťovanie podozrivého tovaru.
8. Každá zmluvná strana môže svoje colné orgány oprávniť, aby nositeľovi práv na požiadanie poskytli informácie o tovare vrátane jeho opisu, jeho skutočného alebo odhadovaného množstva, mena/názvu a adresy odosielateľa, dovozcu, vývozcu alebo príjemcu, ak sú známe, a krajiny pôvodu alebo proveniencie tovaru, ktorého prepustenie bolo pozastavené alebo ktorý bol zaistený.
9. Každá zmluvná strana má zavedené postupy, ktoré umožňujú zničenie podozrivého tovaru bez potreby predchádzajúceho správneho alebo súdneho konania na formálne určenie porušenia, keď dotknuté osoby so zničením súhlasia alebo proti zničeniu nenamietajú. V prípade, že podozrivý tovar nie je zničený, každá zmluvná strana zabezpečí, aby okrem výnimočných okolností taký tovar bol odstránený z obchodných kanálov spôsobom, ktorým sa zabráni akémukoľvek poškodeniu nositeľa práv.
10. Každá zmluvná strana bude mať zavedené postupy umožňujúce okamžité zničenie falšovaných ochranných znáмок a pirátskeho tovaru posielaných v zásielkach pošty alebo rýchlej kuriérskej služby.



11. Každá zmluvná strana zabezpečí, aby v prípade, že o to colné orgány požiadajú, držiteľ schválenej alebo zaregistrovanej žiadosti bol povinný nahradiť colným orgánom alebo iným stranám konajúcim v mene colných orgánov náklady vzniknuté od okamihu zaistenia tovaru alebo pozastavenia prepustenia tovaru vrátane nákladov na uskladnenie, manipuláciu a akýchkoľvek nákladov súvisiacich so zničením alebo s odstránením tovaru.

12. Každá zmluvná strana sa môže rozhodnúť neuplatňovať tento článok na dovoz tovaru umiestneného na trh v inej krajine nositeľmi práv alebo s ich súhlasom. Zmluvná strana môže vylúčiť z uplatňovania tohto článku tovar neobchodnej povahy, ktorý je obsahom osobnej batožiny cestovateľa.

13. Každá zmluvná strana umožní svojim colným orgánom viesť pravidelný dialóg a podporovať spoluprácu s príslušnými zainteresovanými stranami a s inými orgánmi zapojenými do presadzovania práv duševného vlastníctva.

14. Zmluvné strany spolupracujú v oblasti medzinárodného obchodu s podozrivým tovarom. Zmluvné strany si predovšetkým, pokiaľ je to možné, vymieňajú relevantné informácie o obchode s podozrivým tovarom, ktorý ovplyvňuje druhú zmluvnú stranu.

15. Bez ohľadu na iné formy spolupráce sa Protokol o vzájomnej administratívnej pomoci v colných záležitostiach uplatňuje so zreteľom na porušovanie právnych predpisov o právach duševného vlastníctva, pri ktorých presadzovaní sú v súlade s týmto článkom príslušnými colné orgány zmluvnej strany.

## ČLÁNOK 272

### Súlad s dohodami GATT 1994 a TRIPS

Pri vykonávaní opatrení na hraniciach na účely presadzovania práv duševného vlastníctva colnými orgánmi bez ohľadu na to, či je upravené v tomto oddiele, zmluvné strany zabezpečia dodržiavanie povinností, ktoré im vyplývajú z dohôd GATT 1994 a TRIPS, a najmä povinností stanovených v článku V dohody GATT 1994 a v článku 41 a v časti III oddiele 4 dohody TRIPS.

## KAPITOLA 4:

### INÉ USTANOVENIA

## ČLÁNOK 273

### Spolupráca

1. Zmluvné strany spolupracujú s cieľom podporovať plnenie záväzkov a povinností prijatých podľa tejto hlavy.

2. Medzi oblasti spolupráce patria okrem iného tieto činnosti:
- a) výmena informácií o právnom rámci týkajúcom sa práv duševného vlastníctva a príslušných pravidiel ich ochrany a presadzovania;
  - b) výmena skúseností v oblasti legislatívneho pokroku, presadzovania práv duševného vlastníctva a núteného výkonu na vnútroštátnej a regionálnej úrovni colnými, policajnými, administratívnymi a súdnymi orgánmi;
  - c) koordinácia v záujme predchádzania vývozu falšovaného tovaru vrátane koordinácie s inými krajinami;
  - d) technická pomoc, budovanie kapacít, výmena a odborná príprava pracovníkov;
  - e) ochrana a obhajoba práv duševného vlastníctva a šírenie informácií v tejto oblasti, okrem iného v podnikateľských kruhoch a občianskej spoločnosti;
  - f) informovanosť verejnosti o spotrebiteľoch a nositeľoch práv;
  - g) posilňovanie inštitucionálnej spolupráce, najmä medzi orgánmi zmluvných strán, ktoré sú zodpovedné za oblasť duševného vlastníctva;
  - h) vzdelávanie a podpora informovanosti širokej verejnosti o politikách týkajúcich sa ochrany a presadzovania práv duševného vlastníctva;

- i) podpora ochrany a presadzovania práv duševného vlastníctva v rámci verejno-súkromnej spolupráce za účasti malých a stredných podnikov;
  - j) vytváranie účinných stratégií na identifikovanie cieľového publika a komunikačných programov zvyšovania informovanosti spotrebiteľov a médií o dosahoch porušovania práv duševného vlastníctva vrátane zdravotných a bezpečnostných rizík a prepojenia na organizovaný zločin.
3. Zmluvné strany buď priamo, alebo prostredníctvom Osobitného výboru pre duševné vlastníctvo v oblasti obchodu udržiavajú kontakt vo všetkých záležitostiach súvisiacich s vykonávaním a fungovaním tejto hlavy.

#### ČLÁNOK 274

##### Dobrovoľné iniciatívy zainteresovaných strán

Každá zmluvná strana sa snaží uľahčovať zainteresovaným stranám dobrovoľné iniciatívy v oblasti znižovania porušovania práv duševného vlastníctva vrátane online a ďalších trhov zameriavajúcich sa na konkrétne problémy a hľadanie praktických riešení, ktoré sú realistické, vyvážené, primerané a spravodlivé pre všetkých dotknutých, a to týmito spôsobmi:

- a) každá zmluvná strana sa snaží po vzájomnej dohode so zainteresovanými stranami na svojom území uľahčovať dobrovoľné iniciatívy hľadania riešení a riešenia rozdielov v oblasti ochrany a presadzovania práv duševného vlastníctva a znižovania ich porušovania;

- b) zmluvné strany sa snažia o vzájomnú výmenu informácií týkajúcich sa úsilia o uľahčenie dobrovoľných iniciatív zainteresovaných strán na svojich príslušných územiach a
- c) zmluvné strany sa snažia podporovať otvorený dialóg a spoluprácu medzi zainteresovanými stranami zmluvných strán a podnecovať zainteresované strany zmluvných strán, aby spoločne hľadali riešenia a riešili rozdiely v oblasti ochrany a presadzovania práv duševného vlastníctva a znižovania ich porušovania.

## ČLÁNOK 275

### Preskúmanie v súvislosti so zemepisnými označeniami

Berúc na vedomie príslušné ustanovenia akejkoľvek predchádzajúcej dvojstrannej dohody medzi Spojeným kráľovstvom na jednej strane a Európskou úniou a Európskym spoločenstvom pre atómovú energiu na strane druhej, zmluvné strany môžu spoločne vynaložiť primerané úsilie na dosiahnutie dohody o pravidlách ochrany a účinného vnútroštátneho presadzovania svojich zemepisných označení.

## HLAVA VI

## VEREJNÉ OBSTARÁVANIE

## KAPITOLA 1

## ROZSAH PÔSOBNOSTI

## ČLÁNOK 276

## Cieľ

Cieľom tejto hlavy je zaručiť dodávateľom každej zmluvnej strany prístup k rozšíreným príležitostiam účasti na postupoch verejného obstarávania a zvýšiť transparentnosť postupov verejného obstarávania.

## ČLÁNOK 277

Začlenenie určitých ustanovení Dohody o vládnom obstarávaní a verejné obstarávanie upravené touto dohodou

1. Do tejto hlavy sa týmto začleňujú ustanovenia Dohody o vládnom obstarávaní, ktoré sú uvedené v oddiele A prílohy 25, vrátane príloh každej zmluvnej strany k dodatku I k Dohode o vládnom obstarávaní.

2. Na účely tejto hlavy „verejné obstarávanie upravené touto dohodou“ je verejné obstarávanie, na ktoré sa uplatňuje článok II Dohody o vládnom obstarávaní, a navyše aj verejné obstarávanie uvedené v oddiele B prílohy 25.

3. So zreteľom na verejné obstarávanie upravené touto dohodou každá zmluvná strana uplatňuje ustanovenia Dohody o vládnom obstarávaní uvedené v oddiele A prílohy 25 *mutatis mutandis* na dodávateľov, tovar alebo služby druhej zmluvnej strany.

## KAPITOLA 2

### DODATOČNÉ PRAVIDLÁ OBSTARÁVANIA UPRAVENÉHO TOUTO DOHODOU

#### ČLÁNOK 278

##### Používanie elektronických prostriedkov vo verejnom obstarávaní

1. Každá zmluvná strana zabezpečí, aby jej obstarávateľské subjekty vykonávali obstarávanie upravené touto dohodou elektronickými prostriedkami v najširšom použiteľnom rozsahu.
2. Obstarávateľský subjekt sa považuje za vykonávajúci obstarávanie upravené touto dohodou elektronickými prostriedkami, ak subjekt používa elektronické informačné a komunikačné prostriedky na:
  - a) uverejňovanie oznámení a súťažných podkladov v postupoch verejného obstarávania a
  - b) predkladanie žiadostí o účasť a ponúk.

3. Okrem osobitných situácií sú také elektronické informačné a komunikačné prostriedky nediskriminačné, všeobecne dostupné a interoperabilné s výrobkami informačných a komunikačných technológií na všeobecné použitie a neobmedzujú prístup k postupu verejného obstarávania.
4. Každá zmluvná strana zabezpečí, aby jej obstarávateľské subjekty prijímali a spracúvali elektronické faktúry v súlade s jej právnymi predpismi.

## ČLÁNOK 279

### Elektronické zverejňovanie

So zreteľom na obstarávanie upravené touto dohodou všetky oznámenia súvisiace s verejným obstarávaním vrátane oznámení o plánovanom obstarávaní, súhrmných oznámení a oznámení o uzavretí zmluvy musia byť priamo prístupné pomocou elektronických prostriedkov, bezplatne, z jednotného prístupového miesta na internete.



## ČLÁNOK 280

### Podporné dôkazy

Každá zmluvná strana zabezpečí, aby v čase predkladania žiadostí o účasť alebo v čase predkladania ponúk obstarávateľské subjekty nevyžadovali od dodávateľov predloženie všetkých alebo časti podporných dôkazov o tom, že sa nenachádzajú v jednej zo situácií, v ktorej dodávateľ môže byť vylúčený, a že spĺňajú podmienky účasti, pokiaľ to nie je nevyhnutné na zaistenie riadneho výkonu verejného obstarávania.

## ČLÁNOK 281

### Podmienky účasti

Každá zmluvná strana zabezpečí, aby v prípade, keď obstarávateľský subjekt vyžaduje od dodávateľa ako podmienku účasti na obstarávaní upravenom touto dohodou preukázanie predchádzajúcej skúsenosti, nebude vyžadovať, aby dodávateľ mal takú skúsenosť na jej území.

## ČLÁNOK 282

### Registračné systémy a kvalifikačné postupy

Zmluvná strana, ktorá vedie systém registrácie dodávateľov, zabezpečí, aby zainteresovaní dodávatelia mohli kedykoľvek požiadať o registráciu. Každý zainteresovaný dodávateľ je v primeranej lehote informovaný o rozhodnutí, ktorým sa jeho žiadosti vyhovuje alebo ktorým sa táto žiadosť zamieta.

## ČLÁNOK 283

### Výberový postup obstarávania

Každá zmluvná strana zabezpečí, aby v prípadoch, keď obstarávateľský subjekt uplatňuje výberový postup obstarávania, obstarávateľský subjekt adresoval výzvu na predloženie ponúk takému počtu dodávateľov, ktorý je dostatočný na zabezpečenie skutočnej súťaže bez toho, aby to ovplyvnilo operačnú účinnosť systému obstarávania.

## ČLÁNOK 284

### Neobvykle nízke ceny

Ďalej v súvislosti s článkom XV ods. 6 Dohody o vládnom obstarávaní platí, že ak obstarávateľský subjekt dostane ponuku s cenou, ktorá je v porovnaní s cenami v ostatných predložených ponukách neobvykle nízka, môže u dodávateľa takisto overiť, či je v cene zohľadnené poskytnutie subvencií.

## ČLÁNOK 285

## Environmentálne, sociálne a pracovné hľadiská

Každá zmluvná strana zabezpečí, aby jej obstarávateľské subjekty mohli počas celého postupu obstarávania zohľadňovať environmentálne, sociálne a pracovné hľadiská, pokiaľ sú tieto hľadiská zlučiteľné s pravidlami stanovenými v kapitolách 1 a 2 a sú uvedené v oznámení o plánovanom obstarávaní alebo v inom oznámení použitom ako oznámenie o plánovanom obstarávaní alebo súťažné podklady.

## ČLÁNOK 286

## Vnútroštátne postupy preskúmania

1. V prípade, že je podľa článku XVIII ods. 4 Dohody o vládnom obstarávaní zmluvnou stranou určený nestranný správny orgán, táto zmluvná strana zabezpečí, aby:
  - a) členovia tohto určeného orgánu boli počas svojho funkčného obdobia nezávislí, nestranní a aby na nich nebol vyvíjaný žiadny vonkajší vplyv;
  - b) členovia tohto určeného orgánu neboli zo svojej funkcie odvolávaní proti svojej vôli, pokiaľ ich odvolanie nie je nutné na základe ustanovení upravujúcich tento určený orgán a

c) predseda alebo aspoň jeden iný člen určeného orgánu mal právne a odborné kvalifikácie rovnocenné s kvalifikáciami potrebnými na výkon povolania sudcu, právnik alebo iného právneho experta kvalifikovaného podľa zákonov a iných právnych predpisov zmluvnej strany.

2. Každá zo zmluvných strán prijme alebo ponechá v platnosti postupy, ktoré zaistia rýchle predbežné opatrenia zabezpečujúce, že dodávateľ nestratí možnosť zúčastniť sa na obstarávaní. Takéto predbežné opatrenia stanovené v článku XVIII ods. 7 písm. a) Dohody o vládnom obstarávaní môžu viesť k pozastaveniu procesu obstarávania alebo, ak obstarávateľský subjekt zadal zákazku a zmluvná strana tak stanovila, k pozastaveniu plnenia zmluvy. Postupy môžu zaistiť, že pri rozhodovaní o tom, či by sa takéto opatrenia mali uplatniť, sa môžu zohľadniť osobitné negatívne dosahy na príslušné záujmy vrátane verejného záujmu. V prípade nekonania sa písomne uvedie náležitý dôvod.

3. Ak zainteresovaný dodávateľ alebo dodávateľ, ktorý sa zúčastňuje na obstarávaní, podal na určenom orgáne uvedenom v odseku 1 námietku, každá zmluvná strana v zásade zabezpečí, aby obstarávateľský subjekt neuzavrel zmluvu, skôr než uvedený orgán v súvislosti s touto námietkou prijme rozhodnutie alebo odporúčanie týkajúce sa predbežných opatrení, nápravného opatrenia alebo kompenzácie za vzniknuté straty alebo škody, ako je uvedené v odsekoch 2, 5 a 6, v súlade so svojimi pravidlami, predpismi a postupmi. Každá zmluvná strana môže stanoviť, že za nevyhnutných a riadne odôvodnených okolností sa zmluva môže napriek tomu uzatvoriť.

4. Každá zmluvná strana môže stanoviť:
  - a) odkladnú lehotu medzi rozhodnutím o udelení zákazky a uzavretím zmluvy s cieľom poskytnúť neúspešným dodávateľom dostatok času, aby mohli posúdiť, či je vhodné iniciovať postup preskúmania, alebo
  - b) dostatočné obdobie, aby mohli zainteresovaní dodávatelia podať námietku, ktorá môže byť dôvodom na pozastavenie plnenia zmluvy.
  
5. Nápravné opatrenie podľa článku XVIII ods. 7 písm. b) Dohody o vládnom obstarávaní môže zahŕňať jedno alebo viaceré z týchto opatrení:
  - a) odstránenie diskriminačných technických, hospodárskych alebo finančných kritérií uvedených vo výzvach na predkladanie ponúk, súťažných podkladoch alebo v akýchkoľvek iných dokumentoch týkajúcich sa postupu obstarávania a vykonávania nových postupov obstarávania;
  - b) opakovanie postupu obstarávania bez toho, aby sa zmenili podmienky;
  - c) zrušenie rozhodnutia o udelení zákazky a prijatie nového rozhodnutia o udelení zákazky;
  - d) vypovedanie zmluvy alebo jej vyhlásenie za neplatnú, alebo
  - e) prijatie ďalších opatrení s cieľom napraviť porušenie kapitol 1 a 2, napr. príkazu na zaplatenie určitej sumy až do účinnej nápravy predmetného porušenia.

6. V súlade s článkom XVIII ods. 7 písm. b) Dohody o vládnom obstarávaní môže každá zmluvná strana stanoviť poskytnutie kompenzácie za vzniknuté straty alebo škody. V tejto súvislosti, ak orgán zmluvnej strany, ktorý uskutočňuje preskúmanie, nie je súdnym orgánom a ak sa dodávateľ domnieva, že došlo k porušeniu vnútroštátnych zákonov a iných právnych predpisov, ktorými sa vykonávajú povinnosti podľa kapitol 1 a 2 tejto hlavy, môže predložiť vec súdnemu orgánu, a to aj s cieľom uplatniť nárok na kompenzáciu, v súlade so súdnymi postupmi zmluvnej strany.

7. Každá zmluvná strana prijme alebo zachová postupy, prostredníctvom ktorých sa účinne vykonávajú rozhodnutia alebo odporúčania orgánov uskutočňujúcich preskúmanie, alebo prostredníctvom ktorých sa účinne presadzujú rozhodnutia orgánov súdneho preskúmania.

### KAPITOLA 3

#### NÁRODNÉ ZAOBCHÁDZANIE PRI OBSTARÁVANÍ, KTORÉ NIE JE UPRAVENÉ TOUTO DOHODOU

#### ČLÁNOK 287

##### Vymedzenie pojmov

1. Na účely tejto kapitoly zaobchádzanie priznané zmluvnou stranou podľa tejto kapitoly je:
  - a) pokiaľ ide o Spojené kráľovstvo, zaobchádzanie, ktoré je nemenej priaznivé než najpriaznivejšie zaobchádzanie priznané v podobných situáciách dodávateľom Spojeného kráľovstva a

- b) pokiaľ ide o členský štát, zaobchádzanie, ktoré je nemenej priaznivé než najpriaznivejšie zaobchádzanie priznané v podobných situáciách v danom členskom štáte dodávateľom daného členského štátu.
2. Na účely tejto kapitoly dodávateľ zmluvnej strany, ktorý je právnickou osobou, je:
- a) v prípade Únie právnická osoba zriadená alebo usporiadaná podľa právnych predpisov Únie alebo aspoň jedného z jej členských štátov, ktorá na území Únie vykonáva podstatnú podnikateľskú činnosť považovanú Európskou úniou v súlade s jej oznámením Zmluvy o založení Európskeho spoločenstva Svetovej obchodnej organizácii (dok. WT/REG39/1) za ekvivalent pojmu „skutočné a trvalé prepojenie“ s hospodárstvom členského štátu zakotvený v článku 54 ZFEÚ a
- b) v prípade Spojeného kráľovstva právnická osoba zriadená alebo usporiadaná podľa právnych predpisov Spojeného kráľovstva a vykonávajúca podstatnú podnikateľskú činnosť na území Spojeného kráľovstva.

## ČLÁNOK 288

## Národné zaobchádzanie s miestne usadenými dodávateľmi

1. V súvislosti s akýmkoľvek obstarávaním opatrenie zmluvnej strany nemá za následok menej priaznivé zaobchádzanie s dodávateľmi druhej zmluvnej strany usadenými na jej území prostredníctvom založenia, nadobudnutia alebo riadenia právnickej osoby, než daná zmluvná strana priznáva svojim vlastným podobným dodávateľom<sup>1</sup>.
2. Uplatňovanie záväzku národného zaobchádzania stanoveného v tomto článku zostáva predmetom ochrany bezpečnosti a všeobecných výnimiek, ako sa vymedzujú v článku III Dohody o vládnom obstarávaní, a to aj v prípade, ak obstarávanie nie je obstarávaním upraveným touto dohodou v súlade s touto hlavou.

## KAPITOLA 4

## INÉ USTANOVENIA

## ČLÁNOK 289

## Zmeny a opravy záväzkov týkajúcich sa prístupu na trh

Každá zmluvná strana môže zmeniť alebo opraviť záväzky týkajúce sa prístupu na trh vo svojom príslušnom pododdieli v oddiele B prílohy 25 v súlade s postupmi uvedenými v článkoch 290 až 293.

---

<sup>1</sup> V záujme väčšej istoty treba uviesť, že uplatňovanie záväzku národného zaobchádzania stanoveného v tomto článku podlieha výnimkám uvedeným v oddiele B pododdieloch B1 a B2 poznámke 3 prílohy 25.



## ČLÁNOK 290

## Zmeny

1. Zmluvná strana, ktorá má v úmysle zmeniť pododdiel oddielu B prílohy 25:
  - a) to písomne oznámiť druhej zmluvnej strane a
  - b) v oznámení navrhne druhej zmluvnej strane vhodné kompenzačné vyrovnanie na zachovanie takej úrovne záväzkov týkajúcich sa prístupu na trh, ktorá je porovnateľná s úrovňou existujúcou pred touto zmenou.
2. Zmluvná strana bez ohľadu na článok 1 písm. b) nie je povinná poskytnúť kompenzačné vyrovnanie druhej zmluvnej strane, ak sa navrhovaná zmena týka obstarávateľského subjektu, nad ktorým zmluvná strana fakticky stratila kontrolu alebo v prípade ktorého prišla o vplyv, pokiaľ ide o verejné obstarávanie upravené touto dohodou.

Kontrola alebo vplyv zmluvnej strany nad obstarávateľskými subjektmi vo verejných obstarávaníach upravených touto dohodou sa považujú za účinne odstránené, keď je obstarávateľský subjekt vystavený súťaži na trhoch, na ktoré nie je obmedzený prístup.

3. Druhá zmluvná strana môže namietat' proti zmene uvedenej v odseku 1 písm. a), ak má pochybnosť o tom, že:
- a) kompenzačné vyrovnanie navrhované podľa odseku 1 písm. b) je primerané na zachovanie porovnateľnej úrovne vzájomne dohodnutých záväzkov týkajúcich sa prístupu na trh alebo
  - b) zmena sa týka obstarávateľského subjektu, nad ktorým zmluvná strana fakticky stratila kontrolu alebo v prípade ktorého prišla o vplyv v zmysle odseku 2.

Druhá zmluvná strana do 45 dní od prijatia oznámenia uvedeného v odseku 1 písm. a) podá písomnú námietku, inak platí domnienka, že prijíma kompenzačné vyrovnanie alebo navrhovanú zmenu, a to aj na účely šiestej časti hlavy I.

## ČLÁNOK 291

### Opravy

1. Zmluvná strana, ktorá má v úmysle opraviť pododdiel v oddiele B prílohy 25, to písomne oznámi druhej zmluvnej strane.

Za opravu pododdielu v oddiele B prílohy PPROC25 sa pod podmienkou, že neovplyvní vzájomne dohodnuté záväzky týkajúce sa prístupu na trh uvedené v tejto hlave, považujú tieto zmeny:

- a) zmena názvu obstarávateľského subjektu;
- b) fúzia dvoch alebo viacerých obstarávateľských subjektov uvedených v tomto pododdielu a
- c) rozdelenie obstarávateľského subjektu uvedeného v tomto pododdielu na dva obstarávateľské subjekty alebo viac obstarávateľských subjektov, ktoré sú doplnené do zoznamu obstarávateľských subjektov v tom istom pododdielu.

2. Zmluvná strana môže oznámiť druhej zmluvnej strane námietku proti navrhutej oprave do 45 dní od doručenia tohto oznámenia. Zmluvná strana predkladajúca námietku uvedie dôvody, pre ktoré sa navrhovaná oprava nemá považovať za zmenu podľa odseku 1, a opíše účinok navrhovanej opravy na vzájomne dohodnuté záväzky týkajúce sa prístupu na trh uvedené v tejto hlave. Ak zmluvná strana do 45 dní od doručenia oznámenia nepredloží žiadnu takúto námietku, považuje sa to za jej súhlas s navrhnutou opravou.

## ČLÁNOK 292

## Konzultácie a urovnávanie sporov

Ak zmluvná strana namieta proti navrhovanej zmene alebo navrhovanému kompenzačnému vyrovnaniu uvedenému v článku 290 alebo proti navrhovanej oprave uvedenej v článku 291, zmluvné strany sa usilujú vyriešiť problém vzájomnými konzultáciami. Ak do 60 dní od doručenia námietky nedôjde k dohode, zmluvná strana, ktorá chce zmeniť alebo opraviť svoj pododdiel v oddiele B prílohy 25, môže predložiť vec na urovnávanie sporu v súlade so šiestou časťou hlavy I s cieľom určiť, či je námietka opodstatnená.

## ČLÁNOK 293

## Zmena oddielu B prílohy 25

Ak zmluvná strana nenamietne proti zmene podľa článku 290 ods. 3 alebo proti oprave podľa článku 291 ods. 2, resp. ak sa zmluvné strany dohodnú na zmenách alebo opravách prostredníctvom konzultácií uvedených v článku 292 alebo ak dôjde ku konečnému urovnaniu záležitosti podľa šiestej časti hlavy I, Rada pre partnerstvo zmení príslušný pododdiel v oddiele B prílohy 25 tak, aby zohľadňoval príslušné zmeny, opravy alebo kompenzačné vyrovnania.

## ČLÁNOK 294

## Spolupráca

1. Zmluvné strany uznávajú výhody, ktoré môže priniesť spolupráca v medzinárodnej podpore vzájomnej liberalizácie trhov verejného obstarávania.
2. Zmluvné strany si vzájomne sprístupňujú ročné štatistické údaje o verejnom obstarávaní upravenom touto dohodou, pokiaľ sú z technického hľadiska dostupné.

## HLAVA VII

## MALÉ A STREDNÉ PODNIKY

## ČLÁNOK 295

## Cieľ

Cieľom tejto hlavy je posilniť schopnosť malých a stredných podnikov využívať tento okruh.

## ČLÁNOK 296

## Výmena informácií

1. Každá zmluvná strana vytvorí alebo zachováva verejne prístupné webové sídlo pre malé a stredné podniky s informáciami o tomto okruhu vrátane:
  - a) zhrnutia tohto okruhu;
  - b) opisu ustanovení v tomto okruhu, ktoré každá zmluvná strana považuje za relevantné pre malé a stredné podniky oboch strán a
  - c) akýchkoľvek ďalších informácií, ktoré každá zmluvná strana považuje za užitočné pre malé a stredné podniky, ktoré majú záujem o využitie tohto okruhu.
2. Každá zmluvná strana uvedie na webovom sídle stanovenom v odseku 1 internetový odkaz na:
  - a) znenie tohto okruhu;
  - b) ekvivalent webového sídla druhej zmluvnej strany a
  - c) webové sídla svojich vlastných orgánov, o ktorých sa zmluvná strana domnieva, že by mohli poskytnúť užitočné informácie osobám, ktoré majú záujem o obchodovanie a podnikanie na jej území.

3. Každá zmluvná strana uvedie na webovom sídle uvedenom v odseku 1 internetový odkaz na webové sídla svojich vlastných orgánov s informáciami, ktoré sa týkajú:
- a) colných predpisov, zákonov a iných právnych predpisov, postupov pri dovoze, vývoze a tranzite, ako aj príslušných požadovaných formulárov, dokladov a ďalších informácií;
  - b) zákonov, iných právnych predpisov a postupov týkajúcich sa práv duševného vlastníctva vrátane zemepisných označení;
  - c) technických zákonov a iných právnych predpisov, a to v prípade potreby aj povinných postupov posudzovania zhody a odkazov na zoznamy orgánov posudzovania zhody v prípadoch, keď je posudzovanie zhody treťou stranou povinné, ako sa ustanovuje v hlave I štvrtej kapitole;
  - d) zákonov a iných právnych predpisov o sanitárnych a fytosanitárnych opatreniach týkajúcich sa dovozu a vývozu, ako sa ustanovuje v hlave I tretej kapitole;
  - e) zákonov a iných právnych predpisov o verejnom obstarávaní, jednotného prístupového miesta na oznamovanie vyhlásení verejného obstarávania na internete, ako sa ustanovuje v hlave VI a iných relevantných ustanoveniach uvedenej hlavy;
  - f) postupov registrácie spoločností a
  - g) iných informácií, o ktorých sa zmluvná strana domnieva, že by mohli pomôcť malým a stredným podnikom.

4. Každá zmluvná strana uvedie na webovom sídle stanovenom v odseku 1 internetový odkaz na databázu, v ktorej je možné elektronicky vyhľadávať podľa kódu zoznamu colných sadziieb a ktorá zahŕňa tieto informácie v súvislosti s prístupom na jej trh:

- a) pokiaľ ide o sadzobné opatrenia a informácie týkajúce sa sadzobníka:
  - i) colné sadzby a kvóty vrátane doložky najvyšších výhod, sadziieb, ktoré sa netýkajú krajín doložky najvyšších výhod, a preferenčných sadziieb a colných kvót;
  - ii) spotrebné dane;
  - iii) dane (daň z pridanej hodnoty/daň z predaja);
  - iv) clá alebo iné poplatky vrátane iných poplatkov špecifických pre produkt;
  - v) pravidlá pôvodu, ako sa uvádza v hlave I kapitole 2;
  - vi) informácie o vrátení cla, jeho odklade alebo o iných typoch úľav, ktorými sa clo znižuje alebo refunduje alebo ktorými sa od cla oslobodzuje;
  - vii) kritériá používané na určenie colnej hodnoty tovaru a
  - viii) iné sadzobné opatrenia;



b) pokiaľ ide o necolné opatrenia týkajúce sa zoznamu colných sadzieb:

- i) informácie potrebné pre dovozné postupy a
- ii) informácie týkajúce sa necolných opatrení.

5. Každá zmluvná strana pravidelne alebo na požiadanie druhej zmluvnej strany aktualizuje informácie a odkazy uvedené v odsekoch 1 až 4, ktoré udržiava na svojom webovom sídle, aby zabezpečila, že sú tieto informácie a odkazy aktualizované a presné.

6. Každá zmluvná strana zabezpečí, aby sa informácie a odkazy uvedené v odsekoch 1 až 4 prezentovali primeraným spôsobom na použitie pre malé a stredné podniky. Každá zmluvná strana sa usiluje o prístupnosť týchto informácií v anglickom jazyku.

7. Za prístup k informáciám poskytovaným podľa odsekov 1 až 4 sa pre ktorúkoľvek osobu ktorejkoľvek strany neplatí žiadny poplatok.

## ČLÁNOK 297

### Kontaktné miesta pre malé a stredné podniky

1. Každá zmluvná strana po nadobudnutí účinnosti tejto dohody určí kontaktné miesto na vykonávanie funkcií uvedených v tomto článku a oznámi druhej zmluvnej strane svoje kontaktné údaje. Zmluvné strany si navzájom bezodkladne oznamujú každú zmenu týchto kontaktných údajov.

2. Kontaktné miesta zmluvných strán pre malé a stredné podniky:
- a) sa snažia zabezpečiť, aby sa pri vykonávaní tohto okruhu zohľadňovali potreby malých a stredných podnikov a aby malé a stredné podniky oboch zmluvných strán mohli využívať výhody toho okruhu;
  - b) zvažujú spôsoby posilnenia spolupráce v otázkach s významom pre malé a stredné podniky medzi zmluvnými stranami s cieľom zvýšiť obchodné a investičné príležitosti pre malé a stredné podniky;
  - c) zabezpečia, aby informácie uvedené v článku 296 boli aktualizované, presné a relevantné pre malé a stredné podniky. Každá zmluvná strana môže prostredníctvom kontaktného miesta pre malé a stredné podniky navrhnúť ďalšie informácie, ktoré môže druhá zmluvná strana uviesť na svojich webových sídlach a ktoré sa majú uchovávať v súlade s článkom 296;
  - d) preskúmajú akúkoľvek záležitosť relevantnú pre malé a stredné podniky v súvislosti s vykonávaním tohto okruhu vrátane:
    - i) výmeny informácií s cieľom pomôcť Rade pre partnerstvo pri plnení úloh monitorovať a vykonávať aspekty tohto okruhu týkajúce sa malých a stredných podnikov;
    - ii) pomoci osobitným výborom, spoločným pracovným skupinám a kontaktným miestam založeným podľa tejto dohody pri posudzovaní záležitostí relevantných pre malé a stredné podniky;

- e) pravidelne podávajú Rade pre partnerstvo správy o svojej činnosti na zváženie, a to spoločne alebo jednotlivo a
- f) zvažia akúkoľvek ďalšiu záležitosť podľa tejto dohody, ktorá sa týka malých a stredných podnikov, v zmysle dohody zmluvných strán.

3. Kontaktné miesta malých a stredných podnikov zmluvných strán vykonávajú svoju prácu prostredníctvom komunikačných kanálov, o ktorých rozhodnú zmluvné strany, ktoré môžu zahŕňať elektronickú poštu, videokonferencie alebo iné prostriedky. Podľa potreby sa môžu aj stretnúť.

4. Kontaktné miesta pre malé a stredné podniky sa môžu pri vykonávaní svojich činností snažiť spolupracovať s odborníkmi, prípadne s externými organizáciami.

## ČLÁNOK 298

### Vzťah so šiestou časťou

Šiesta časť hlava I sa nevzťahuje na túto hlavu.

## HLAVA VIII

## ENERGETIKA

## KAPITOLA 1

## VŠEOBECNÉ USTANOVENIA

## ČLÁNOK 299

## Ciele

Cieľom tejto hlavy je uľahčiť obchod a investície medzi zmluvnými stranami v oblasti energie a surovín a podporiť bezpečnosť dodávok a environmentálnu udržateľnosť, a to najmä prispievaním k boju proti zmene klímy v týchto oblastiach.

## ČLÁNOK 300

## Vymedzenie pojmov

1. Na účely tejto hlavy sa uplatňuje toto vymedzenie pojmov:
  - ) „Agentúra pre spoluprácu regulačných orgánov v oblasti energetiky“ je agentúra zriadená nariadením Európskeho parlamentu a Rady (EÚ) 2019/942<sup>1</sup>;
  - b) „povolenie“ je povolenie, licencia, koncesia alebo podobný administratívny alebo zmluvný nástroj, ktorým príslušný orgán zmluvnej strany oprávňuje subjekt vykonávať určitú hospodársku činnosť na svojom území;
  - c) „zabezpečovanie rovnováhy“ je:
    - i) v prípade elektrizačných sústav sú to všetky činnosti a procesy vo všetkých časových rámcoch, ktorými prevádzkovatelia prenosových sústav priebežne zabezpečujú udržiavanie frekvencie v sústave vo vopred určenom rozsahu stability a v súlade s výškou rezerv potrebných na dodržiavanie požadovanej kvality;

---

<sup>1</sup> Nariadenie Európskeho parlamentu a Rady (EÚ) 2019/942 z 5. júna 2019, ktorým sa zriaďuje Agentúra Európskej únie pre spoluprácu regulačných orgánov v oblasti energetiky (Ú. v. EÚ L 158, 14.6.2019, s. 22).

- ii) v prípade plynárenských sietí sú to opatrenia, ktoré prijímajú prevádzkovatelia plynárenskej prepravnej siete s cieľom zmeniť tok plynu do prepravnej siete alebo z prepravnej siete, okrem opatrení súvisiacich s plynom, ktorý nie je zaúčtovaný ako plyn odobraný zo siete, a plynom, ktorý prevádzkovateľ prepravnej siete používa na prevádzku siete;
- d) „distribúcia“ je:
- i) pokiaľ ide o elektrickú energiu, preprava elektrickej energie vo vysokonapäťových, strednonapäťových a nízkonapäťových distribučných sústavách s cieľom jej dodania zákazníkovi, nezahŕňa však dodanie;
  - ii) pokiaľ ide o plyn, preprava zemného plynu miestnymi alebo regionálnymi potrubnými sieťami s cieľom jeho dodania odberateľovi, nezahŕňa však samotné dodanie;
- e) „prevádzkovateľ distribučnej sústavy alebo distribučnej siete“ je fyzická alebo právnická osoba zodpovedná za prevádzku, zabezpečovanie údržby a v prípade potreby rozvoj distribučnej sústavy elektriny alebo distribučnej siete plynu v danej oblasti a prípadne aj rozvoj jej prepojení s inými sústavami/sieťami a za zabezpečovanie dlhodobej schopnosti sústavy/siete uspokojovať primeraný dopyt po distribúcii elektriny alebo plynu;
- f) „elektrické prepojovacie vedenie“ je prenosové vedenie:
- i) medzi zmluvnými stranami okrem takých vedení, ktoré sa celé nachádzajú na jednotnom trhu s elektrinou v Írsku a Severnom Írsku;

- ii) medzi Veľkou Britániou a jednotným trhom s elektrinou v Írsku a Severnom Írsku, ktoré nepatrí do rozsahu pôsobnosti bodu i);
- g) „energetický tovar“ je tovar, z ktorého sa vyrába energia a ktorý je uvedený pod príslušným kódom harmonizovaného systému (HS) v prílohe 26;
- h) „subjekt“ je akákoľvek fyzická osoba, právnická osoba alebo podnik alebo ich skupina;
- i) „plynové prepojovacie vedenie“ je prenosové vedenie, ktoré pretína, alebo preklenuje hranice medzi zmluvnými stranami;
- j) „výroba“ je výroba elektriny;
- k) „uhl'ovodíky“ sú tovar uvedený pod príslušným kódom HS v prílohe 26;
- l) „prepojovací bod“ je v prípade plynu fyzický alebo virtuálny bod spájajúci vstupno-výstupný systém Únie a Spojeného kráľovstva alebo spájajúci vstupno-výstupný systém s prepojovacím vedením, pokiaľ tieto body podliehajú postupom rezervovania vykonávaným užívateľmi siete;
- m) „suroviny“ sú tovar uvedený pod príslušnou kapitolou HS v prílohe 26;
- n) „energia z obnoviteľných zdrojov“ je druh energie, vrátane elektrickej energie, vyrábaný z obnoviteľných nefosílnych zdrojov;

- o) „produkt štandardnej kapacity“ je v prípade plynu určitý objem prepravnej kapacity za dané časové obdobie v konkrétnom prepojovacom bode;
- p) „prenos alebo preprava“ je:
- i) v prípade elektrickej energie prenos v sústave veľmi vysokého napätia a vysokého napätia s cieľom jej dodania zákazníkovi alebo distribútorovi, ktorý však nezahŕňa dodanie;
  - ii) v prípade zemného plynu preprava zemného plynu prostredníctvom siete, ktorá má najmä vysokotlakové potrubia a ktorá nie je ťažobnou sieťou, ani súčasťou vysokotlakového plynovodu používaného najmä na miestnu distribúciu zemného plynu, s cieľom dodania plynu odberateľovi, ktorá však nezahŕňa dodanie;
- q) „prevádzkovateľ prenosovej sústavy alebo prepravnej siete“ je fyzická alebo právnická osoba, ktorá vykonáva prenos alebo prepravu alebo ktorá je zodpovedná za prevádzku, zabezpečenie údržby a v prípade potreby rozvoj prenosovej sústavy elektrickej energie alebo prepravnej siete plynu v danej oblasti, prípadne za jej prepojenie s inými sústavami/sieťami a za zabezpečenie dlhodobej schopnosti sústavy/siete uspokojovať primeraný dopyt po preprave plynu alebo prenose elektriny;
- r) „ťažobná sieť“ je každé potrubie alebo potrubná sieť prevádzkovaná alebo vybudovaná ako súčasť projektu ťažby ropy alebo plynu alebo používaná na prepravu zemného plynu z jedného alebo viacerých takýchto ťažobných miest do spracovateľského závodu, terminálu alebo koncového pobrežného vykládkového terminálu.



2. Na účely tejto hlavy odkazy na „nediskriminačný“ a „nediskriminácia“ znamenajú zaobchádzanie podľa doložiek najvyšších výhod, ako je vymedzené v článkoch 130 a 138, a národné zaobchádzanie, ako je vymedzené v článkoch 129 a 137, ako aj zaobchádzanie za podmienok, ktoré nie sú menej priaznivé ako tie, ktoré boli udelené akémukoľvek inému podobnému subjektu v podobnej situácii.

## ČLÁNOK 301

### Vzťah k iným hlavám

1. Kapitola 2 a kapitola 3 hlavy II tohto okruhu sa vzťahujú na energiu a suroviny. V prípade akéhokoľvek nesúladu medzi touto hlavou a hlavou II tohto okruhu a prílohami 19 až 24 má prednosť hlava II tohto okruhu a prílohy 19 až 24.

2. Na účely článku 20 platí, že pokiaľ zmluvná strana zachováva alebo vykonáva systém virtuálneho obchodovania so zemným plynom alebo s elektrinou pomocou potrubí alebo elektrizačných sústav, teda systém, v ktorom sa nevyžaduje fyzická identifikácia zemného plynu alebo elektriny v tranzitnom režime, ale ktorý je založený na systéme započítavania vstupov a výstupov, tak sa za tranzitné trasy, ktoré sú pre medzinárodný tranzit najvýhodnejšie, ako sa uvádza v uvedenom článku, považujú tranzitné trasy zahŕňajúce takýto virtuálny obchod.

3. Pri uplatňovaní hlavy XI kapitoly 3 tohto okruhu sa uplatňuje aj príloha 27. Hlava XI kapitola 3 tohto okruhu sa uplatňuje na prílohu 27. Na spory vznikajúce medzi zmluvnými stranami týkajúce sa výkladu a uplatňovania prílohy 27 sa uplatňuje článok 375.

## ČLÁNOK 302

### Zásady

Každá zmluvná strana si vyhradzuje právo prijať, zachovať a presadzovať opatrenia, ktoré sú potrebné na plnenie legitímnych cieľov verejnej politiky, ako napríklad zaistenie dodávok energetických tovarov a surovín, ochrana spoločnosti, ochrana životného prostredia vrátane boja proti zmene klímy, ochrana zdravia a spotrebiteľov a podpora bezpečnosti a ochrany, v súlade s ustanoveniami tejto dohody.

## KAPITOLA 2

## ELEKTRICKÁ ENERGIA A PLYN

## ODDIEL 1

## HOSPODÁRSKA SÚŤAŽ NA TRHOCH S ELEKTRINOU A PLYNOM

## ČLÁNOK 303

## Hospodárska súťaž na trhoch a nediskriminácia

1. S cieľom zaistiť spravodlivú hospodársku súťaž každá zmluvná strana zabezpečí, aby bol jej regulačný rámec pre ťažbu, výrobu, prenos alebo prepravu, distribúciu alebo dodávky elektriny alebo zemného plynu nediskriminačný z hľadiska pravidiel, poplatkov a zaobchádzania.
2. Každá zmluvná strana zabezpečí, aby si odberatelia mohli slobodne vybrať dodávateľa elektriny alebo zemného plynu alebo prejsť k dodávateľovi elektriny alebo zemného plynu podľa vlastného výberu v rámci svojich príslušných maloobchodných trhov v súlade s platnými zákonmi a inými právnymi predpismi.

3. Bez toho, aby bolo dotknuté právo každej zmluvnej strany vymedzovať požiadavky na kvalitu, ustanovenia tejto kapitoly týkajúce sa zemného plynu sa uplatňujú aj na bioplyn a plyn z biomasy alebo iné druhy plynu, pokiaľ je možné takýto plyn technicky a bezpečne zaviesť do siete zemného plynu a prepravovať ho prostredníctvom tejto siete.

4. Tento článok sa nevzťahuje na cezhraničný obchod a nie je ním dotknuté právo každej zmluvnej strany na reguláciu v záujme dosiahnutia legitímnych cieľov verejnej politiky na základe objektívnych a nediskriminačných kritérií.

## ČLÁNOK 304

### Ustanovenia týkajúce sa veľkoobchodných trhov s elektrinou a plynom

1. Každá zmluvná strana zabezpečí, aby veľkoobchodné ceny elektriny a zemného plynu zodpovedali skutočnej ponuke a dopytu. Na tento účel každá zmluvná strana zabezpečí, aby pravidlá na veľkoobchodných trhoch s elektrinou a so zemným plynom:

- a) podporovali voľnú tvorbu cien;
- b) nestanovovali žiadne technické obmedzenia tvorby cien, ktoré by obmedzovali obchod;
- c) umožňovali efektívny dispečing zariadení na výrobu elektrickej energie, uskladňovanie energie a reakciu na strane spotreby a efektívne využívanie elektrizačnej sústavy;

- d) umožňovali efektívne využívanie plynárenskej siete; a
  - e) umožňovali začleňovanie elektriny z obnoviteľných zdrojov energie a zabezpečovali efektívnu a bezpečnú prevádzku a rozvoj elektrizačnej sústavy.
2. Každá strana zabezpečí, aby boli vyrovnávacie trhy organizované tak, že sa zaistí:
- a) nediskriminácia medzi účastníkmi a nediskriminačný prístup k účastníkom;
  - b) transparentné vymedzenie služieb;
  - c) obstarávanie služieb transparentným trhovým orientovaným spôsobom zohľadňujúc nástup nových technológií; a
  - d) poskytovanie primeraných a nediskriminačných podmienok výrobcovi energie z obnoviteľných zdrojov pri obstarávaní výrobkov a služieb.

Zmluvná strana sa môže rozhodnúť, že neuplatní písmeno c), ak na trhu so službami zabezpečovania rovnováhy chýba hospodárska súťaž.

3. Každá zmluvná strana zabezpečí, aby kapacitné mechanizmy na trhoch s elektrinou boli jasne vymedzené, transparentné, primerané a nediskriminačné. Žiadna zo zmluvných strán nie je povinná umožniť kapacite umiestnenej na území druhej zmluvnej strany účasť na akomkoľvek kapacitnom mechanizme na svojich trhoch s elektrinou.

4. Každá zmluvná strana posúdi opatrenia, ktoré sú potrebné na uľahčenie integrácie plynu z obnoviteľných zdrojov.
5. Týmto článkom nie je dotknuté právo každej zmluvnej strany na reguláciu v záujme dosiahnutia legitímnych cieľov verejnej politiky na základe objektívnych a nediskriminačných kritérií.

## ČLÁNOK 305

### Zákaz zneužitia trhu na veľkoobchodných trhoch s elektrinou a plynom

1. Každá zmluvná strana zakáže manipuláciu s trhom a obchodovanie s využitím dôverných informácií na veľkoobchodných trhoch s elektrinou a so zemným plynom vrátane mimoburzových trhov, búrz s elektrinou a so zemným plynom, trhov na obchodovanie s elektrinou a so zemným plynom, kapacitou, so službami zabezpečovania rovnováhy a podpornými službami vo všetkých časových rámcoch vrátane forwardových, denných a vnútrodených trhov.
2. Každá zmluvná strana monitoruje obchodnú činnosť na týchto trhoch s cieľom odhaľovať obchodovanie založené na využívaní dôverných informácií a manipulácii s trhom a predchádzať mu.
3. Zmluvné strany spolupracujú, a to aj v súlade s článkom 318, s cieľom odhaľovať obchodovanie založené na využívaní dôverných informácií a manipulácii s trhom a predchádzať mu, a ak je to vhodné, môžu si vymieňať informácie vrátane informácií o monitorovaní trhu a činnostiach presadzovania práva.

## ČLÁNOK 306

Prístup tretích strán k prenosovým, prepravným a distribučným sústavám alebo sieťam

1. Každá zmluvná strana zabezpečí zavedenie systému na prístup tretích strán k svojim prenosovým, prepravným a distribučným sústavám alebo sieťam na základe uverejnených taríf, ktoré sa uplatňujú objektívne a nediskriminačne.
2. Bez toho, aby bol dotknutý článok 320, každá zmluvná strana zabezpečí, aby prevádzkovatelia prenosových, prepravných a distribučných sústav alebo sietí na jej území udeľovali prístup k svojim prenosovým, prepravným alebo distribučným sústavám alebo sieťam subjektom na trhu danej zmluvnej strany, a to v primeranej lehote od dátumu podania žiadosti o prístup.

Každá zmluvná strana zabezpečí, aby prevádzkovatelia prenosových sústav zaobchádzali s výrobcami energie z obnoviteľných zdrojov za prijateľných a nediskriminačných podmienok týkajúcich sa pripojenia k elektrizačnej sústave a jej využívania.

Prevádzkovateľ prenosovej, prepravnej alebo distribučnej sústavy alebo siete môže odmietnuť prístup, ak mu chýba potrebná kapacita. Takéto odmietnutie sa náležite odôvodňuje.

3. Bez toho, aby boli dotknuté legitímne ciele verejnej politiky, každá zmluvná strana zabezpečí, aby poplatky, ktoré prevádzkovatelia prenosových, prepravných a distribučných sústav alebo sietí účtujú subjektom na trhu danej zmluvnej strany za prístup k sústavám/sieťam, pripojeniu k nim alebo ich využívanie, a prípadne poplatky za súvisiace posilnenie sústav/sietí, primerane odrážali náklady a boli transparentné. Každá zmluvná strana zabezpečí uverejnenie podmienok, taríf a všetkých informácií, ktoré môžu byť potrebné na účinný výkon práva na prístup k prenosovým, prepravným a distribučným sústavám alebo sieťam a ich využívanie.

4. Každá zmluvná strana zabezpečí, aby sa tarify a poplatky uvedené v odsekoch 1 a 3 uplatňovali nediskriminačne vo vzťahu k subjektom na trhu danej zmluvnej strany.

#### ČLÁNOK 307

##### Prevádzka sústav alebo sietí a oddelenie prevádzkovateľov prenosových sústav alebo prepravných sietí

1. Každá zmluvná strana zabezpečí, aby prevádzkovatelia prenosových sústav alebo prepravných sietí plnili svoje funkcie transparentne a nediskriminačne.

2. Každá zmluvná strana zavedie dojednania týkajúce sa prevádzkovateľov prenosových sústav a prepravných sietí, ktoré účinne odstránia akékoľvek konflikty záujmov spôsobené v dôsledku toho, že tá istá osoba vykonáva kontrolu nad prevádzkovateľom prenosovej sústavy alebo prepravnej siete a nad výrobcou alebo dodávateľom.



## ČLÁNOK 308

## Ciele verejnej politiky v oblasti prístupu tretích strán a oddelenia vlastníctva

1. Ak je to potrebné na splnenie legitímneho cieľa verejnej politiky a na základe objektívnych kritérií, zmluvná strana sa môže rozhodnúť neuplatňovať články 306 a 307 na:

- a) vznikajúce alebo izolované trhy alebo systémy;
- b) infraštruktúru, ktorá spĺňa podmienky stanovené v prílohe 28.

2. Ak je to potrebné na splnenie legitímneho cieľa verejnej politiky a na základe objektívnych kritérií, zmluvná strana sa môže rozhodnúť neuplatňovať články 303 a 304 na:

- a) malé alebo izolované trhy s elektrinou alebo elektrizačné sústavy;
- b) malé, vznikajúce alebo izolované trhy so zemným plynom alebo plynárenské siete.

## ČLÁNOK 309

## Existujúce výnimky pre prepojovacie vedenia

Každá zmluvná strana zabezpečí, aby sa výnimky udelené prepojovacím vedeniam medzi Úniou a Spojeným kráľovstvom podľa článku 63 nariadenia Európskeho parlamentu a Rady (EÚ) 2019/943<sup>1</sup> a podľa právnych predpisov transponujúcich článok 36 smernice Európskeho parlamentu a Rady 2009/73/ES<sup>2</sup> v ich príslušných jurisdikciách, ktorých podmienky presahujú prechodné obdobie, naďalej uplatňovali v súlade s právnymi predpismi ich príslušných jurisdikcií a platnými podmienkami.

## ČLÁNOK 310

## Nezávislý regulačný orgán

1. Každá zmluvná strana zabezpečí určenie a zachovanie operačne nezávislého regulačného orgánu alebo orgánov pre elektrickú energiu a plyn, ktoré majú tieto právomoci a povinnosti:
  - a) stanovovanie alebo schvaľovanie taríf, poplatkov a podmienok prístupu k sústavám alebo sieťam uvedeným v článku 306 alebo podkladových metodík;

---

<sup>1</sup> Nariadenie Európskeho parlamentu a Rady (EÚ) 2019/943 z 5. júna 2019 o vnútornom trhu s elektrinou (Ú. v. EÚ L 158, 14.6.2019, s. 54) alebo právne predpisy predchádzajúce toto nariadenie: Ú. v. EÚ L 176, 15.7.2003, s.1 a Ú. v. EÚ L 211, 14.8.2009, s. 15.

<sup>2</sup> Smernica Európskeho parlamentu a Rady 2009/73/ES z 13. júla 2009 o spoločných pravidlách pre vnútorný trh so zemným plynom (Ú. v. EÚ L 211, 14.8.2009, s. 94) alebo právny predpis predchádzajúci túto smernicu: Ú. v. EÚ L176, 15.7.2003, s. 57.

- b) zabezpečenie súladu s dojednaniaми uvedenými v článkoch 307 a 308;
  - c) vydávanie záväzných rozhodnutí prinajmenšom vo vzťahu k písmenám a) a b);
  - d) ukladanie účinných prostriedkov nápravy.
2. Nezávislý regulačný orgán alebo orgány konajú pri výkone uvedených povinností a právomocí nestranne a transparentne.

## ODDIEL 2

### OBCHODOVANIE PROSTREDNÍCTVOM PREPOJOVACÍCH VEDENÍ

#### ČLÁNOK 311

##### Efektívne využívanie elektrických prepojovacích vedení

1. S cieľom zabezpečiť efektívne využívanie elektrických prepojovacích vedení a znížiť prekážky obchodu medzi Úniou a Spojeným kráľovstvom každá zmluvná strana zabezpečí, aby:
- a) pridelovanie kapacity a riadenie preťaženia elektrických prepojovacích vedení boli trhovo orientované, transparentné a nediskriminačné;

- b) sa sprístupnila maximálna úroveň kapacity elektrických prepojovacích vedení pri zohľadnení
  - i) potreby zaistiť bezpečný systém prevádzky a
  - ii) najefektívnejšieho využívania sústav;
- c) sa kapacita elektrického prepojovacieho vedenia mohla znižovať iba v núdzových situáciách a aby sa každé takéto obmedzenie vykonalo nediskriminačným spôsobom;
- d) sa na podporu cieľov tohto článku uverejňovali informácie o výpočte kapacity;
- e) neexistovali sieťové poplatky za jednotlivé transakcie ani vyvolávacie ceny za využívanie elektrických prepojovacích vedení;
- f) pridelovanie kapacity a riadenie preťaženia po celej dĺžke elektrických prepojovacích vedení bolo koordinované medzi príslušnými prevádzkovateľmi prenosových sústav Únie a prevádzkovateľmi prenosových sústav Spojeného kráľovstva; táto koordinácia zahŕňa vypracúvanie dojednaní na dodávanie spoľahlivých a efektívnych výsledkov pre všetky príslušné časové rámce, či už ide o forwardový, denný, vnútrodenný, alebo vyrovnávací časový rámec; a
- g) dojednania o pridelovaní kapacity a riadení preťaženia prispievali k podmienkam podporujúcim rozvoj ekonomicky efektívneho elektrického prepojovacieho vedenia a investície doň.

2. Koordinácia a dojednania uvedené v odseku 1 písm. f) nezahŕňajú, ani neznamenajú účasť prevádzkovateľov prenosových sústav Spojeného kráľovstva na postupoch Únie týkajúcich sa pridelovania kapacity a riadenia preťaženia.
3. Každá zmluvná strana prijme potrebné opatrenia na zabezpečenie čo najskoršieho uzavretia mnohostrannej dohody týkajúcej sa kompenzácie nákladov na prijímanie cezhraničných tokov elektriny medzi:
  - a) prevádzkovateľmi prenosových sústav zúčastňujúcich sa na mechanizme kompenzácie medzi prevádzkovateľmi prenosových sústav zriadenom na základe nariadenia Komisie (EÚ) č. 838/2010<sup>1</sup> a
  - b) prevádzkovateľmi prenosových sústav Spojeného kráľovstva.
4. Mnohostranná dohoda uvedená v odseku 3 má za cieľ zabezpečiť:
  - a) aby sa s prevádzkovateľmi prenosových sústav Spojeného kráľovstva zaobchádzalo na rovnakom základe ako s prevádzkovateľom prenosovej sústavy v krajine, ktorá sa zúčastňuje na kompenzačnom mechanizme medzi prenosovými sústavami, a
  - b) aby zaobchádzanie s prevádzkovateľmi prenosových sústav Spojeného kráľovstva nebolo priaznivejšie v porovnaní s tým, ktoré by sa uplatňovalo na prevádzkovateľa prenosovej sústavy, ktorý sa zúčastňuje na kompenzačnom mechanizme medzi prenosovými sústavami.

---

<sup>1</sup> Nariadenie Komisie (EÚ) č. 838/2010 z 23. septembra 2010, ktorým sa ustanovujú usmernenia týkajúce sa kompenzácie medzi prevádzkovateľmi prenosových sústav a spoločného regulačného prístupu k spoplatneniu prenosov (Ú. v. EÚ L 250, 24.9.2010, s. 5).

5. Bez ohľadu na odsek 1 písm. e) až do uzatvorenia mnohostrannej dohody uvedenej v odseku 3 možno pri plánovanom dovoze a vývoze medzi Úniou a Spojeným kráľovstvom vyberať poplatok za použitie prenosovej sústavy.

## ČLÁNOK 312

### Dojednania o obchodovaní s elektrinou vo všetkých časových rámcoch

1. Pokiaľ ide o pridelovanie kapacity a riadenie preťaženia v dennej fáze, Osobitný výbor pre energetiku prednostne prijme potrebné kroky v súlade s článkom 317 s cieľom zabezpečiť, aby prevádzkovatelia prenosových sústav v rámci konkrétnej lehoty vypracovali dojednania ustanovujúce technické postupy v súlade s prílohou 29.
2. Ak Osobitný výbor pre energetiku neodporučí, aby zmluvné strany vykonávali takéto postupy v súlade s článkom 317 ods. 4, prijme rozhodnutia a vydá odporúčania potrebné v súvislosti s umožnením pridelovania kapacity elektrických prepojovacích vedení v časovom rámci denného trhu v súlade s prílohou 29.
3. Osobitný výbor pre energetiku preskúmava dojednania týkajúce sa všetkých časových rámcov, najmä vyrovnávacích a vnútrodených časových rámcov, a môže odporučiť, aby každá zmluvná strana požiadala svojich prevádzkovateľov prenosových sústav o prípravu technických postupov v súlade s článkom 317 na zlepšenie opatrení pre konkrétny časový rámec.

4. Osobitný výbor pre energetiku preskúmava, či technické postupy vypracované v súlade s odsekom 1 naďalej spĺňajú požiadavky prílohy 29, a urýchlene rieši akékoľvek zistené problémy.

### ČLÁNOK 313

#### Efektívne využívanie plynových prepojovacích vedení

1. S cieľom zabezpečiť efektívne využívanie plynových prepojovacích vedení a znížiť prekážky obchodu medzi Úniou a Spojeným kráľovstvom každá zmluvná strana zabezpečí, aby:

- a) sa sprístupnila maximálna úroveň kapacity plynových prepojovacích vedení a zároveň dodržiavala zásada nediskriminácie so zohľadnením:
  - i) potreby zaistiť bezpečný systém prevádzky a
  - ii) najefektívnejšieho využívania sietí;
- b) toho, aby mechanizmy pridelovania kapacity a postupy riadenia preťaženia plynových prepojovacích vedení boli trhovo orientované, transparentné a nediskriminačné a aby sa na pridelovanie kapacity v prepojovacích bodoch všeobecne využívali aukcie.

2. Každá zmluvná strana prijme potrebné opatrenia na zabezpečenie toho, aby:
  - a) sa prevádzkovatelia prepravných sietí usilovali ponúkať spoločne produkty štandardnej kapacity, ktoré pozostávajú zo zodpovedajúcej vstupnej a výstupnej kapacity na oboch stranách prepojovacieho bodu;
  - b) prevádzkovatelia prepravných sietí koordinovali postupy týkajúce sa využívania plynových prepojovacích vedení medzi dotknutými prevádzkovateľmi prepravných sietí Únie a prevádzkovateľmi prepravných sietí Spojeného kráľovstva.
3. Koordinácia uvedená v odseku 2 písm. b) nezahŕňa, ani neznamená účasť prevádzkovateľov prepravných sietí Spojeného kráľovstva na postupoch Únie týkajúcich sa plynových prepojovacích vedení.

### ODDIEL 3

#### ROZVOJ SIETE A BEZPEČNOSŤ DODÁVOK

#### ČLÁNOK 314

##### Rozvoj siete

1. Zmluvné strany spolupracujú s cieľom podporiť včasný rozvoj a interoperabilitu energetickej infraštruktúry spájajúcej ich územia.



2. Každá zmluvná strana zabezpečí, aby sa vypracovali, uverejnili a pravidelne aktualizovali plány rozvoja prenosových sústav elektriny a prepravných sietí plynu.

## ČLÁNOK 315

### Spolupráca v oblasti bezpečnosti dodávok

1. Zmluvné strany spolupracujú v oblasti bezpečnosti dodávok elektriny a zemného plynu.
2. Zmluvné strany si včas vymieňajú informácie o všetkých rizikách zistených podľa článku 316.
3. Zmluvné strany sa navzájom informujú o plánoch uvedených v článku 316. V prípade Únie tieto plány môžu existovať na úrovni členských štátov alebo na regionálnej úrovni.
4. Zmluvné strany sa bez zbytočného odkladu navzájom informujú, ak majú spoľahlivé informácie o tom, že môže dôjsť k narušeniu dodávok elektriny alebo plynu alebo k inej kríze súvisiacej s dodávkou elektriny alebo plynu, ako aj o plánovaných alebo prijatých opatreniach.
5. Zmluvné strany sa bezodkladne navzájom informujú v prípade skutočného narušenia alebo inej krízy s cieľom prijať prípadné koordinované opatrenia na zmiernenie alebo nápravu.
6. Zmluvné strany si vymieňajú najlepšie postupy týkajúce sa posúdenia krátkodobej a sezónnej primeranosti.

7. Zmluvné strany vypracujú vhodné rámce spolupráce v oblasti bezpečnosti dodávok elektriny a zemného plynu.

## ČLÁNOK 316

### Pripravenosť na riziká a núdzové plány

1. Každá zmluvná strana posúdi riziká ovplyvňujúce bezpečnosť dodávok elektriny alebo zemného plynu vrátane pravdepodobnosti a účinku takýchto rizík, a to aj cezhraničných rizík.
2. Každá zmluvná strana vypracuje a pravidelne aktualizuje plány na riešenie zistených rizík ovplyvňujúcich bezpečnosť dodávok elektriny alebo zemného plynu. Takéto plány obsahujú opatrenia potrebné na odstránenie alebo zmiernenie pravdepodobnosti a vplyvu každého rizika zisteného podľa odseku 1 a opatrenia potrebné na prípravu na krízu týkajúcu sa elektriny alebo zemného plynu a zmiernenie jej vplyvu.
3. Opatrenia obsiahnuté v plánoch uvedených v odseku 2:
  - a) sú jasne vymedzené, transparentné, primerané, nediskriminačné a overiteľné;
  - b) nespôsobujú neprimerané narušenie obchodu medzi zmluvnými stranami; a
  - c) neohrozujú bezpečnosť dodávok elektriny alebo zemného plynu druhej zmluvnej strane.

V prípade krízy zmluvné strany aktivujú netrhové opatrenia len ako poslednú možnosť.

## ODDIEL 4

## TECHNICKÁ SPOLUPRÁCA

## ČLÁNOK 317

Spolupráca medzi prevádzkovateľmi prenosových sústav alebo prepravných sietí

1. Každá zmluvná strana zabezpečí, aby prevádzkovatelia prenosových sústav alebo prepravných sietí vypracovali účinné a inkluzívne pracovné dojednania s cieľom podporiť plánovanie a prevádzkové úlohy spojené s plnením cieľov tejto hlavy vrátane, pokiaľ to odporučí Osobitný výbor pre energetiku, prípravy technických postupov na účinné vykonávanie ustanovení článkov 311 až 315.e)článok 315

Pracovné dojednania uvedené v prvom pododseku zahŕňajú rámce spolupráce medzi Európskou sieťou prevádzkovateľov prenosových sústav pre elektrinu zriadenou v súlade s nariadením (EÚ) 2019/943 (ďalej len „ENTSO-E“) a Európskou sieťou prevádzkovateľov prepravných sietí pre plyn zriadenou v súlade s nariadením Európskeho parlamentu a Rady (ES) č. 715/2009<sup>1</sup> (ďalej len „ENTSOG“) na jednej strane a prevádzkovateľmi prenosových sústav pre elektrinu a prepravných sietí pre plyn v Spojenom kráľovstve na strane druhej. Uvedené rámce sa týkajú aspoň týchto oblastí:

- a) trhu s elektrinou a plynom;
- b) prístupu k sieťam;
- c) bezpečnosti dodávok elektriny a plynu;
- d) energie na mori;
- e) plánovania infraštruktúry;
- f) efektívneho využívania elektrických a plynových prepojovacích vedení; a
- g) dekarbonizácie plynu a kvality plynu.

---

<sup>1</sup> Nariadenie Európskeho parlamentu a Rady (ES) č. 715/2009 z 13. júla 2009 o podmienkach prístupu do prepravných sietí pre zemný plyn, ktorým sa zrušuje nariadenie (ES) č. 1775/2005 (Ú. v. EÚ L 211, 14.8.2009, s. 36).

Osobitný výbor pre energetiku sa podľa možnosti čo najskôr dohodne na usmerneniach týkajúcich sa pracovných dojednaní a rámcov spolupráce na účely informovania prevádzkovateľov prenosových sústav alebo prepravných sietí.

Rámce spolupráce uvedené v druhom pododseku nezahŕňajú členstvo prevádzkovateľov prenosových sústav alebo prepravných sietí v Spojenom kráľovstve v ENTSO-E alebo ENTSG ani neudeľuje status podobný takémuto členstvu.

2. Osobitný výbor pre energetiku môže odporučiť, aby každá zmluvná strana požiadala svojich prevádzkovateľov prenosových sústav alebo prepravných sietí o vypracovanie technických postupov uvedených v odseku 1 prvom pododseku.

3. Každá zmluvná strana zabezpečí, aby si jej príslušní prevádzkovatelia prenosových sústav alebo prepravných sietí v prípade nehody vyžiadali stanoviská Agentúry pre spoluprácu regulačných orgánov v oblasti energetiky a regulačného orgánu v Spojenom kráľovstve určeného v súlade s článkom 310, pokiaľ ide o technické postupy, a aby tak v každom prípade urobili pred dokončením uvedených technických postupov. Príslušní prevádzkovatelia prenosových sústav alebo prepravných sietí zmluvných strán predložia uvedené stanoviská spolu s návrhom technických postupov Osobitnému výboru pre energetiku.

4. Osobitný výbor pre energetiku preskúma návrh technických postupov a môže zmluvným stranám odporučiť, aby takéto postupy zaviedli do svojich príslušných vnútroštátnych opatrení, pričom náležite zohľadní stanoviská Agentúry pre spoluprácu regulačných orgánov v oblasti energetiky a regulačného orgánu v Spojenom kráľovstve určeného v súlade s článkom 310. Osobitný výbor pre energetiku monitoruje účinné vykonávanie takýchto technických postupov a môže odporučiť ich aktualizáciu.

## ČLÁNOK 318

### Spolupráca regulačných orgánov

1. Zmluvné strany zabezpečia, aby Agentúra pre spoluprácu regulačných orgánov v oblasti energetiky a regulačný orgán v Spojenom kráľovstve určený v súlade s článkom 310 čo najskôr nadviazali kontakt a uzatvorili administratívne dojednania s cieľom uľahčiť plnenie cieľov tejto dohody. Kontakty a administratívne dojednania sa týkajú najmenej týchto oblastí:

- a) trhu s elektrinou a plynom;
- b) prístupu k sieťam;
- c) zabránenia zneužitiu na veľkoobchodných trhoch s elektrinou a plynom;
- d) bezpečnosti dodávok elektriny a plynu;

- e) plánovania infraštruktúry;
- f) energie na mori;
- g) efektívneho využívania elektrických a plynových prepojovacích vedení;
- h) spolupráce medzi prevádzkovateľmi prenosových sústav alebo prepravných sietí; a
- i) dekarbonizácie plynu a kvality plynu.

Osobitný výbor pre energetiku sa podľa možnosti čo najskôr dohodne na usmerneniach týkajúcich sa administratívnych dojednaní pre takúto spoluprácu na účely informovania regulačných orgánov.

2. Administratívne dojednania uvedené v odseku 1 nezahŕňajú účasť regulačného orgánu Spojeného kráľovstva určeného v súlade s článkom 310 v Agentúre pre spoluprácu regulačných orgánov v oblasti energetiky ani nepriznávajú status porovnateľný s takouto účasťou.

## KAPITOLA 3

## BEZPEČNÁ A UDRŽATEĽNÁ ENERGIA

## ČLÁNOK 319

## Energia z obnoviteľných zdrojov a energetická efektívnosť

1. Každá zmluvná strana podporuje energetickú efektívnosť a využívanie energie z obnoviteľných zdrojov.

Každá zmluvná strana zabezpečí, aby jej pravidlá, ktoré sa vzťahujú na udeľovanie licencií alebo rovnocenné opatrenia uplatniteľné na energiu z obnoviteľných zdrojov, boli potrebné a primerané.

2. Únia opätovne potvrdzuje cieľ týkajúci sa podielu energie z obnoviteľných zdrojov na hrubej konečnej spotrebe energie do roku 2030, ako sa stanovuje v smernici Európskeho parlamentu a Rady (EÚ) 2018/2001<sup>1</sup>.

Únia opätovne potvrdzuje svoje ciele v oblasti energetickej efektívnosti do roku 2030 stanovené v smernici Európskeho parlamentu a Rady (EÚ) 2012/27/EÚ<sup>2</sup>.

---

<sup>1</sup> Smernica Európskeho parlamentu a Rady (EÚ) 2018/2001 z 11. decembra 2018 o podpore využívania energie z obnoviteľných zdrojov (Ú. v. EÚ L 328, 21.12.2018, s. 82).

<sup>2</sup> Smernica Európskeho parlamentu a Rady (EÚ) 2012/27/EÚ z 25. októbra 2012 o energetickej efektívnosti (Ú. v. EÚ L 315, 14.11.2012, s. 1).



3. Spojené kráľovstvo opätovne potvrdzuje:
  - a) svoj cieľ týkajúci sa podielu energie z obnoviteľných zdrojov na hrubej konečnej spotrebe do roku 2030, ako sa stanovuje v jeho národnom energetickom a klimatickom pláne;
  - b) svoj cieľ týkajúci sa absolútnej úrovne primárnej a konečnej spotrebe energie do roku 2030, ako sa stanovuje v jeho národnom energetickom a klimatickom pláne.
4. Zmluvné strany sa navzájom informujú o záležitostiach uvedených v odsekoch 2 a 3.

## ČLÁNOK 320

### Podpora na výrobu energie z obnoviteľných zdrojov

1. Každá zmluvná strana zabezpečí, aby podpora elektriny z obnoviteľných zdrojov energie uľahčila integráciu elektriny z obnoviteľných zdrojov energie na trhu s elektrinou.
2. Biopalivá, biokvapaliny a biomasa sa podporujú ako obnoviteľný zdroj energie, len ak spĺňajú prísne kritériá udržateľnosti a úspory emisií skleníkových plynov, ktoré podliehajú overovaniu.

3. Každá zmluvná strana jasne vymedzí všetky technické špecifikácie, ktoré majú spĺňať zariadenia a systémy na výrobu energie z obnoviteľných zdrojov a ktoré sú predpokladom čerpania výhod zo systémov podpory. Tieto technické špecifikácie zohľadnia spoluprácu rozvinutú podľa článkov 91, 92 a 323.

## ČLÁNOK 321

### Spolupráca pri rozvoji energie z obnoviteľných zdrojov na mori

1. Zmluvné strany spolupracujú pri rozvoji energie z obnoviteľných zdrojov na mori výmenou najlepších postupov a v prípade potreby podporou rozvoja konkrétnych projektov.
2. V nadväznosti na spoluprácu v oblasti energetiky v Severnom mori zmluvné strany umožnia vytvorenie osobitného fóra pre širšie technické diskusie medzi Európskou komisiou, ministerstvami a orgánmi verejnej moci členských štátov, ministerstvami a orgánmi verejnej moci Spojeného kráľovstva, prevádzkovateľmi prenosových sústav a energetickým odvetvím na mori a zainteresovanými stranami, pokiaľ ide o rozvoj sústav na mori a veľký potenciál energie z obnoviteľných zdrojov v regióne Severného mora. Uvedená spolupráca zahŕňa aspoň tieto oblasti:
  - a) hybridné a spoločné projekty;
  - b) námorné priestorové plánovanie;
  - c) podporný rámec a financovanie;

- d) najlepšie postupy v oblasti plánovania sústav na pevnine a sústav na mori;
- e) výmenu informácií o nových technológiách; a
- f) výmenu najlepších postupov v súvislosti s príslušnými pravidlami, nariadeniami a technickými normami.

## ČLÁNOK 322

### Riziká a bezpečnosť na mori

1. Zmluvné strany spolupracujú a vymieňajú si informácie s cieľom udržiavať vysoké úrovne bezpečnosti a ochrany životného prostredia pri všetkých operáciách prieskumu ložísk a ťažby ropy a zemného plynu na mori.
2. Zmluvné strany prijímú vhodné opatrenia na predchádzanie závažným nehodám pri operáciách prieskumu ložísk a ťažby ropy a zemného plynu na mori a na obmedzenie ich následkov.
3. Zmluvné strany podporujú výmenu najlepších postupov medzi svojimi orgánmi, ktoré sú zodpovedné za bezpečnosť a ochranu životného prostredia pri operáciách prieskumu ložísk a ťažby ropy a zemného plynu na mori. Regulácia bezpečnosti a ochrany životného prostredia pre všetky operácie prieskumu ložísk a ťažby ropy a zemného plynu na mori nezávisí od žiadnych funkcií týkajúcich sa udeľovania licencií na operácie prieskumu ložísk a ťažby ropy a zemného plynu na mori.

## ČLÁNOK 323

### Spolupráca v oblasti noriem

V súlade s článkom 92 a 98 zmluvné strany podporujú spoluprácu medzi regulačnými orgánmi a normalizačnými orgánmi, ktoré sa nachádzajú na ich príslušných územiach na uľahčenie vývoja medzinárodných noriem v oblasti energetickej efektívnosti a energie z obnoviteľných zdrojov s cieľom prispieť k politike v oblasti udržateľnej energie a klímy.

## ČLÁNOK 324

### Výskum, vývoj a inovácie

Zmluvné strany podporujú výskum, vývoj a inovácie v oblasti energetickej efektívnosti a udržateľnej energie.

## KAPITOLA 4

## ENERGETICKÝ TOVAR A SUROVINY

## ČLÁNOK 325

## Stanovovanie vývozných cien

Zmluvná strana nestanoví vyššiu cenu za vývoz energetického tovaru alebo surovín druhej zmluvnej strane, než je cena účtovaná za tento energetický tovar alebo suroviny, ak sú určené pre domáci trh, a to ani formou opatrení, ako sú licencie alebo minimálne cenové požiadavky.

## ČLÁNOK 326

## Regulované stanovovanie cien

Ak sa zmluvná strana rozhodne regulovať cenu domácich dodávok spotrebiteľom elektriny alebo zemného plynu, môže k tomu pristúpiť len na účely plnenia cieľa verejnej politiky a môže uložiť len regulovanú cenu, ktorá je jednoznačne určená, transparentná, nediskriminačná a primeraná.

## Článok 327

## Povolenie na prieskum a ťažbu uhl'ovodíkov a výrobu elektriny

1. Ak zmluvná strana vyžaduje povolenie na prieskum alebo ťažbu uhl'ovodíkov alebo výrobu elektriny, zmluvná strana udelí takéto povolenia v súlade s cieľom a nediskriminačnými kritériami, ktoré sa vypracujú a uverejnia pred začiatkom obdobia na predkladanie žiadostí v súlade so všeobecnými podmienkami a postupmi stanovenými v hlave II kapitole 5 oddiele I tohto okruhu.
2. Bez ohľadu na odsek 1 tohto článku a článok 301 môže každá zmluvná strana udeliť povolenia týkajúce sa prieskumu alebo ťažby uhl'ovodíkov bez toho, aby dodržala podmienky a postupy týkajúce sa zverejnenia stanovené v článku 153 na základe riadne odôvodnených výnimiek stanovených v platných právnych predpisoch.
3. Finančné príspevky alebo vecné príspevky požadované od subjektov, ktorým bolo udelené povolenie, nezasahujú do procesu riadenia a rozhodovania týchto subjektov.

4. Každá zmluvná strana stanoví, že žiadateľ o povolenie má právo odvolať sa proti rozhodnutiu alebo požiadať o preskúmanie rozhodnutia týkajúceho sa povolenia u orgánov vyšších alebo nezávislých od orgánu, ktorý takéto rozhodnutie vydal. Každá zmluvná strana zabezpečí, aby sa žiadateľovi oznámili dôvody správneho rozhodnutia a aby sa mu umožnilo v prípade potreby využiť odvolávacie alebo preskúmovacie postupy. Uplatniteľné pravidlá pre odvolanie alebo preskúmanie sa zverejnia.

## ČLÁNOK 328

### Bezpečnosť a integrita energetických zariadení a infraštruktúry

Ustanovenia tejto hlavy nemožno chápať tak, že zmluvnej strane bránia prijať dočasné opatrenia potrebné na ochranu bezpečnosti a zachovanie integrity energetických zariadení alebo infraštruktúry, pod podmienkou, že sa tieto opatrenia neuplatňujú spôsobom, ktorý by predstavoval skryté obmedzenie obchodu alebo investícií medzi zmluvnými stranami.

## KAPITOLA 5

## ZÁVEREČNÉ USTANOVENIA

## ČLÁNOK 329

## Účinné vykonávanie a zmeny

1. Rada pre partnerstvo môže prílohu 26 a prílohu 28 zmeniť. Rada pre partnerstvo môže v prípade potreby aktualizovať prílohu 27 s cieľom zabezpečiť nepretržité fungovanie uvedenej prílohy.
2. Osobitný výbor pre energetiku môže zmeniť prílohu 29.
3. Osobitný výbor pre energetiku vydá potrebné odporúčania na zabezpečenie účinného vykonávania kapitol tejto hlavy, za ktoré je zodpovedný.

## ČLÁNOK 330

## Dialóg

Zmluvné strany nadviažu pravidelný dialóg s cieľom uľahčiť plnenie cieľov tejto hlavy.



## ČLÁNOK 331

## Vypovedanie tejto hlavy

1. Táto hlava sa prestane uplatňovať 30. júna 2026.
2. Bez ohľadu na odsek 1 môže Rada pre partnerstvo v období od 1. júla 2026 do 31. decembra 2026 rozhodnúť, že táto hlava sa bude uplatňovať do 31. marca 2027. Rada pre partnerstvo môže v období od 1. apríla 2027 do 31. decembra 2027, ako aj kedykoľvek v ktoromkoľvek ďalšom roku, rozhodnúť, že táto hlava sa bude uplatňovať do 31. marca nasledujúceho roku.
3. Tento článok sa uplatňuje bez toho, aby boli dotknuté ustanovenia článku 509, 521 a 779.

## HLAVA IX

## TRANSPARENTNOSŤ

## ČLÁNOK 332

## Cieľ

1. Zmluvné strany uznávajú vplyv, ktorý môžu mať ich regulačné prostredia na obchod a investície medzi nimi, a preto sa snažia zabezpečiť predvídateľné regulačné prostredie, ako aj efektívne postupy pre hospodárske subjekty, a najmä malé a stredné podniky.
2. Zmluvné strany potvrdzujú svoje záväzky v súvislosti s transparentnosťou podľa Dohody o založení WTO a stavajú na týchto záväzkoch v ustanoveniach stanovených v tejto hlave.

## ČLÁNOK 333

## Vymedzenie pojmu

Na účely tejto hlavy „správne rozhodnutie“ je rozhodnutie alebo opatrenie s právnym účinkom, ktoré sa vzťahuje na určitú osobu, tovar alebo službu v jednotlivých prípadoch, pričom tento pojem zahŕňa aj neprijatie rozhodnutia alebo neprijatie takého opatrenia, keď sa to tak vyžaduje v právnych predpisoch zmluvnej strany.

## ČLÁNOK 334

## Rozsah pôsobnosti

Táto hlava sa uplatňuje so zreteľom na hlavy I až VIII a hlavy X až XII tohto okruhu a šiesteho okruhu.

## ČLÁNOK 335

## Zverejňovanie

1. Každá zmluvná strana zabezpečí, aby boli jej zákony, iné právne predpisy, postupy a všeobecne uplatniteľné správne predpisy okamžite uverejnené prostredníctvom oficiálne určeného média, a ak je to uskutočniteľné, elektronicky, alebo aby boli inak sprístupnené takým spôsobom, aby sa s nimi mohli všetky osoby oboznámiť.
2. Každá zmluvná strana poskytne v primeranej miere vysvetlenie cieľa a dôvodov opatrení uvedených v odseku 1.
3. Každá zmluvná strana poskytne primeranú lehotu medzi uverejnením a nadobudnutím účinnosti svojich zákonov a iných právnych predpisov okrem prípadov, keď to nie je možné z naliehavých dôvodov.

## ČLÁNOK 336

## Žiadosti o informácie

1. Každá zmluvná strana zriadi alebo zachová vhodné a primerané mechanizmy, aby dokázala odpovedať na otázky akejkoľvek osoby, ktoré sa týkajú akýchkoľvek zákonov alebo iných právnych predpisov.
2. Každá zmluvná strana urýchlene poskytne informácie a odpovie na otázky druhej zmluvnej strany, ktoré sa týkajú platných alebo pripravovaných zákonov alebo iných právnych predpisov, pokiaľ sa podľa iného ustanovenia tejto dohody nestanoví osobitný mechanizmus.

## ČLÁNOK 337

## Správa všeobecne záväzných opatrení

1. Každá zmluvná strana spravuje svoje zákony, iné právne predpisy, postupy a všeobecne uplatniteľné správne predpisy objektívnym, nestranným a primeraným spôsobom.

2. Ak sa v súvislosti s osobami, tovarom alebo so službami druhej zmluvnej strany začne správne konanie so zreteľom na uplatňovanie zákonov alebo iných právnych predpisov, každá zmluvná strana:

- a) sa usiluje osobám, ktorých sa správne konanie priamo týka, poskytnúť v súlade so svojimi zákonmi a inými právnymi predpismi primerané oznámenie o začatí konania vrátane opisu charakteru konania, uvedenia právneho základu, na základe ktorého sa konanie začalo, a všeobecného opisu všetkých sporných otázok; a
- b) poskytne takýmto osobám vhodnú príležitosť na predloženie skutočností a argumentov na podporu ich stanoviska, skôr ako sa pristúpi ku konečnému správne rozhodnutiu, ak to umožňuje čas, charakter konania a verejný záujem.

## ČLÁNOK 338

### Preskúmanie a odvolanie

1. Každá zmluvná strana zriadi alebo zachová všeobecné, rozhodcovské alebo správne súdy a postupy na účely rýchleho preskúmania a v odôvodnených prípadoch na účely nápravy správnych rozhodnutí. Každá zmluvná strana zabezpečí, aby jej súdy vykonávali odvolávacie alebo preskúmaacie postupy nediskriminačným a nestranným spôsobom. Tieto súdy musia byť nestranné a nezávislé od orgánu povereného presadzovaním správnych predpisov.

2. Každá zmluvná strana zabezpečí, aby účastníkom konaní uvedených v odseku 1 bola poskytnutá primeraná príležitosť podporiť alebo obhájiť svoje príslušné stanoviská.
3. Každá zmluvná strana v súlade so svojimi právnymi predpismi zabezpečí, aby akékoľvek rozhodnutia prijaté v rámci konaní uvedených v odseku 1 boli založené na dôkazoch a poskytnutých záznamoch, resp. v primeraných prípadoch na zázname vypracovanom príslušným správny orgánom.
4. Každá zmluvná strana zabezpečí, aby rozhodnutia uvedené v odseku 3 vykonal orgán poverený presadzovaním správnych predpisov, s výhradou odvolania alebo ďalšieho preskúmania, ako sa stanovuje v jej právnych predpisoch.

## ČLÁNOK 339

### Vzťah k ostatným hlavám

Ustanovenia stanovené v tejto hlave dopĺňajú osobitné pravidlá transparentnosti stanovené v tých hlavách tohto okruhu, v súvislosti s ktorými sa táto hlava uplatňuje.

## HLAVA X

## OSVEDČENÉ REGULAČNÉ POSTUPY A REGULAČNÁ SPOLUPRÁCA

## ČLÁNOK 340

## Všeobecné zásady

1. Každá zmluvná strana podľa vlastného uváženia určí, ako bude pristupovať k osvedčeným regulačným postupom uvedeným v tejto dohode tak, aby to bolo v súlade s jej vlastným právnym rámcom, praxou, postupmi a základnými zásadami<sup>1</sup>, ktoré sú základom jej regulačného systému.
2. Žiadne z ustanovení tejto hlavy nemožno vykladať tak, že sa od zmluvnej strany vyžaduje, aby:
  - a) sa odchyľovala od svojich vnútroštátnych postupov na prípravu a prijímanie regulačných opatrení;
  - b) prijala kroky, ktoré by sťažovali alebo znemožňovali včasné prijatie regulačných opatrení, ktoré slúžia na dosiahnutie cieľov jej verejnej politiky; alebo
  - c) dosiahla akýkoľvek konkrétny regulačný výsledok.

---

<sup>1</sup> V prípade Únie k týmto zásadám patrí aj zásada predbežnej opatrnosti.

3. Žiadne z ustanovení tejto hlavy nemá vplyv na právo zmluvnej strany stanoviť alebo upravovať vlastné úrovne ochrany v záujme plnenia alebo presadzovania jej cieľov verejnej politiky v oblastiach, ako sú napr.:

- a) verejné zdravie;
- b) život a zdravie ľudí, zvierat alebo rastlín a dobré životné podmienky zvierat;
- c) bezpečnosť a ochrana zdravia pri práci;
- d) pracovné podmienky;
- e) životné prostredie vrátane zmeny klímy;
- f) ochrana spotrebiteľa
- g) sociálna ochrana a sociálne zabezpečenie;
- h) ochrana údajov a kybernetická bezpečnosť;
- i) kultúrna rozmanitosť;
- j) integrita a stabilita finančného systému a ochrana investorov;
- k) energetická bezpečnosť a
- l) boj proti praniu špinavých peňazí.



V záujme väčšej istoty je potrebné uviesť, že najmä na účely prvého pododseku písmen c) a d) sa aj naďalej uplatňujú rôzne modely pracovnoprávných vzťahov vrátane úlohy a autonómie sociálnych partnerov, ako je uvedené v právnych predpisoch alebo vo vnútroštátnych postupoch zmluvnej strany vrátane právnych predpisov a postupov týkajúcich sa kolektívneho vyjednávania a presadzovania kolektívnych zmlúv.

4. Regulačné opatrenia nesmú predstavovať skrytú prekážku obchodu.

## ČLÁNOK 341

### Vymedzenie pojmov

Na účely tejto hlavy sa uplatňujú tieto vymedzenia pojmov:

- a) „regulačný orgán“ je:
  - i) v prípade Únie Európska komisia a
  - ii) v prípade Spojeného kráľovstva vláda jej Veličenstva Spojeného kráľovstva Veľkej Británie a Severného Írska a decentralizované orgány Spojeného kráľovstva;

b) „regulačné opatrenia“ sú:

i) v prípade Únie:

A) nariadenia a smernice, ako sú stanovené v článku 288 ZFEÚ; a

B) vykonávacie a delegované akty, ako sú stanovené v článkoch 290 a 291 ZFEÚ; a

ii) v prípade Spojeného kráľovstva:

A) primárne právne predpisy a

B) sekundárne právne predpisy.

## ČLÁNOK 342

### Rozsah pôsobnosti

1. Táto hlava sa vzťahuje na regulačné opatrenia, ktoré navrhol, resp. vydal regulačný orgán každej zmluvnej strany v súvislosti s akoukoľvek záležitosťou, na ktorú sa vzťahujú hlavy I až IX, hlava XI, hlava XII tohto okruhu a šiesty okruh.

2. Články 351 a 352 sa vzťahujú aj na iné všeobecne záväzné opatrenia, ktoré vydal alebo navrhol regulačný orgán zmluvnej strany v súvislosti s akoukoľvek záležitosťou, na ktorú sa vzťahujú hlavy uvedené v odseku 1 tohto článku, ktoré sú relevantné pre činnosti v rámci regulačnej spolupráce, ako sú usmernenia, politické dokumenty alebo odporúčania.
3. Táto hlava sa nevzťahuje na regulačné orgány a regulačné opatrenia, regulačné postupy alebo prístupy členských štátov.
4. Akékoľvek osobitné ustanovenia v rámci hláv uvedených v odseku 1 tohto článku majú prednosť pred ustanoveniami tejto hlavy v rozsahu, ktorý je nevyhnutný na uplatňovanie osobitných ustanovení.

## ČLÁNOK 343

### Vnútorná koordinácia

Každá zmluvná strana má zavedenú vnútornú koordináciu alebo postupy alebo mechanizmy preskúmania v súvislosti s regulačnými opatreniami, ktoré pripravuje jej regulačný orgán. Cieľom takých postupov alebo mechanizmov by okrem iného malo byť:

- a) podporiť osvedčené regulačné postupy vrátane tých, ktoré sú stanovené v tejto hlave;
- b) identifikovať zbytočnú duplicitu a nekonzistentné požiadavky v rámci vlastných regulačných opatrení zmluvnej strany a vyhnúť sa im;

- c) zabezpečiť súlad s medzinárodnými záväzkami zmluvnej strany v oblasti obchodu a investícií; a
- d) presadzovať posudzovanie vplyvov pripravovaných regulačných opatrení vrátane vplyvu na malé a stredné podniky<sup>1</sup>, a to v súlade s príslušnými pravidlami a postupmi.

## ČLÁNOK 344

### Opis procesov a mechanizmov

Každá zmluvná strana uverejňuje dostupné opisy procesov alebo mechanizmov, ktoré jej regulačný orgán využíva na prípravu, hodnotenie alebo preskúmanie regulačných opatrení. Tieto opisy odkazujú na príslušné pravidlá, usmernenia alebo postupy vrátane tých, ktoré sa týkajú možnosti, aby verejnosť predložila svoje pripomienky.

---

<sup>1</sup> V prípade Spojeného kráľovstva „malé a stredné podniky“ sú malé podniky a mikropodniky.

## ČLÁNOK 345

## Včasné informovanie o plánovaných regulačných opatreniach

1. Každá zmluvná strana v súlade so svojimi príslušnými pravidlami a postupmi uverejní aspoň raz ročne zoznam hlavných<sup>1</sup> plánovaných regulačných opatrení, pri ktorých jej regulačný orgán odôvodnene očakáva, že budú navrhnuté alebo prijaté do jedného roka. Regulačný orgán každej zmluvnej strany môže určiť, ktoré opatrenie predstavuje „hlavné“ regulačné opatrenie na účely splnenia jej povinností podľa tejto hlavy.
2. Pokiaľ ide o každé jedno hlavné regulačné opatrenie zahrnuté do zoznamu uvedeného v odseku 1, každá zmluvná strana by takisto mala čo najskôr uverejniť:
  - a) stručný opis jeho rozsahu a cieľov a
  - b) odhadovaný čas potrebný na jeho prijatie, ak je k dispozícii, vrátane možností verejnej konzultácie.

---

<sup>1</sup> V prípade Spojeného kráľovstva sú hlavnými regulačnými opatreniami významné regulačné opatrenia v súlade s vymedzením takýchto opatrení v pravidlách a postupoch Spojeného kráľovstva.

## ČLÁNOK 346

## Verejná konzultácia

1. Každá zmluvná strana pri príprave hlavného regulačného opatrenia zabezpečí v súlade so svojimi príslušnými pravidlami a postupmi, aby jej regulačný orgán:
  - a) uverejnil návrh regulačného opatrenia alebo konzultačné dokumenty poskytujúce dostatočne podrobné informácie o pripravovanom regulačnom opatrení s cieľom umožniť každej osobe, aby posúdila, či a ako môžu byť významne ovplyvnené jej záujmy;
  - b) na nediskriminačnom základe ponúkol každej osobe primerané možnosti na predloženie pripomienok; a
  - c) zvažil doručené pripomienky.
2. Každá zmluvná strana zabezpečí, aby jej regulačný orgán využíval elektronický spôsob komunikácie, a snaží sa zabezpečiť online služby, ktoré sú bezplatne dostupné verejnosti na účely uverejňovania príslušných regulačných opatrení alebo typov dokumentov, ktoré sú uvedené v odseku 1 písm. a), a na účely doručovania pripomienok súvisiacich s verejnými konzultáciami.
3. Každá zmluvná strana zabezpečí, aby jej regulačný orgán v súlade s jej príslušnými pravidlami a postupmi uverejňoval zhrnutie výsledkov verejných konzultácií, na ktoré sa odkazuje v tomto článku.

## ČLÁNOK 347

## Posúdenie vplyvu

1. Každá zmluvná strana potvrdzuje, že má v úmysle zabezpečiť, aby jej regulačný orgán vykonával v súlade s jej príslušnými pravidlami a postupmi posúdenia vplyvu v prípade všetkých hlavných regulačných opatrení, ktoré pripravuje. V takých pravidlách a postupoch môžu byť stanovené výnimky.
2. Každá zmluvná strana zabezpečí, aby mal jej regulačný orgán pri vykonávaní posúdenia vplyvu zavedené procesy a mechanizmy, ktoré podporujú zohľadňovanie týchto faktorov:
  - a) potreba regulačného opatrenia vrátane povahy a závažnosti problému, ktorý by malo regulačné opatrenie riešiť;
  - b) všetky uskutočniteľné a vhodné regulačné alebo neregulačné možnosti vrátane možnosti neregulácie, prostredníctvom ktorých je možné dosiahnuť ciele verejnej politiky zmluvnej strany;
  - c) pokiaľ je to možné a relevantné, potenciálny sociálny, hospodársky a environmentálny vplyv týchto možností, a to aj pokiaľ ide o vplyv na medzinárodný obchod a investície a na malé a stredné podniky v súlade s príslušnými pravidlami a postupmi zmluvnej strany; a
  - d) v príslušných prípadoch aj to, ako zvažované možnosti súvisia s príslušnými medzinárodnými normami, ako aj dôvody na akékoľvek odchylenie sa.

3. Pokiaľ ide o posúdenie vplyvu, ktoré regulačný orgán vykonal v prípade regulačného opatrenia, každá zmluvná strana zabezpečí, aby jej regulačný orgán pripravil záverečnú správu, v ktorej uvedie podrobnosti o faktoroch, ktoré vzal do úvahy vo svojom posúdení, ako aj príslušné zistenia. Pokiaľ je to možné, každá zmluvná strana také správy uverejní najneskôr pri uverejnení návrhu na regulačné opatrenie, na ktoré sa odkazuje v článku 341 písm. b) bode i) písm. A) alebo písm. b) bode ii) písm. A), resp. návrhu na regulačné opatrenie, na ktoré sa odkazuje v uvedenom článku písm. b) bode i) písm. B) alebo písm. b) bode ii) písm. B).

## ČLÁNOK 348

### Spätné hodnotenie

1. Každá zmluvná strana zabezpečí, aby mal jej regulačný orgán zavedené procesy alebo mechanizmy na účely vykonávania prípadných pravidelných spätných hodnotení platných regulačných opatrení.
2. Pri vykonávaní pravidelného spätného hodnotenia sa každá zmluvná strana snaží posúdiť, či existujú možnosti účinnejšie dosiahnuť ciele verejnej politiky a znížiť zbytočnú regulačnú záťaž vrátane tej, ktorá sa týka malých a stredných podnikov.
3. Každá zmluvná strana zabezpečí, aby jej regulačný orgán uverejnil dostupné výsledky takýchto spätných hodnotení a akékoľvek existujúce plány na ich vykonávanie.



## ČLÁNOK 349

## Regulačný register

Každá zmluvná strana zabezpečí, aby platné regulačné opatrenia boli uverejnené v na to určenom registri, ktorý identifikuje regulačné opatrenia a je bezplatne verejne dostupný online. Register by mal umožniť vyhľadávanie regulačných opatrení podľa citácií alebo podľa slov. Každá zmluvná strana pravidelne aktualizuje svoj register.

## ČLÁNOK 350

## Výmena informácií o osvedčených regulačných postupoch

Zmluvné strany sa usilujú vymieňať si informácie týkajúce sa ich osvedčených regulačných postupov, ako sa stanovuje v tejto hlave, ako aj v rámci Osobitného výboru pre regulačnú spoluprácu v oblasti obchodu.

## ČLÁNOK 351

## Činnosti v rámci regulačnej spolupráce

1. Zmluvné strany sa môžu dobrovoľne zapojiť do činností v rámci regulačnej spolupráce bez toho, aby tým bola dotknutá autonómia prijímania ich rozhodnutí a ich príslušných právnych poriadkov. Zmluvná strana môže odmietnuť zapojenie sa do činností v rámci regulačnej spolupráce alebo sa môže prestať do týchto činností zapájať. Zmluvná strana, ktorá sa odmietne zapojiť do činností v rámci regulačnej spolupráce alebo ktorá sa do nich prestane zapájať, by mala vysvetliť dôvody tohto svojho rozhodnutia druhej zmluvnej strane.
2. Každá zmluvná strana môže navrhnúť činnosť v rámci regulačnej spolupráce druhej zmluvnej strane. Tento návrh predloží prostredníctvom kontaktného miesta určeného v súlade s článkom 353. Druhá zmluvná strana v primeranej lehote preskúma daný návrh a informuje navrhujúcu zmluvnú stranu o tom, či sa domnieva, že navrhované činnosti sú vhodné na regulačnú spoluprácu.
3. V záujme určenia činností, ktoré sú vhodné pre spoluprácu v oblasti regulácie, každá zmluvná strana zväží:
  - a) zoznam uvedený v článku 345 ods. 1; a
  - b) návrhy na činnosti v rámci regulačnej spolupráce, ktoré predložili osoby zmluvnej strany a ktoré sú odôvodnené a ku ktorým sú pripojené príslušné informácie.

4. Ak sa zmluvné strany rozhodnú zapojiť do činnosti v rámci regulačnej spolupráce, regulačný orgán každej zmluvnej strany sa podľa potreby usiluje:
- a) informovať regulačný orgán druhej zmluvnej strany o príprave nových alebo revízií existujúcich regulačných opatrení a iných všeobecne záväzných opatrení, ktoré sú uvedené v článku 342 ods. 2 a sú relevantné pre činnosť v rámci regulačnej spolupráce;
  - b) na požiadanie poskytnúť informácie a diskutovať o regulačných opatreniach a iných všeobecne záväzných opatreniach, ktoré sú uvedené v článku 342 ods. 2 a sú relevantné pre činnosť v rámci regulačnej spolupráce; a
  - c) v uskutočniteľnom rozsahu zväziť pri príprave nových alebo revízií existujúcich regulačných opatrení alebo iných všeobecne záväzných opatrení, ktoré sú uvedené v článku 342 ods. 2, akýkoľvek regulačný prístup druhej zmluvnej strany k rovnakej alebo súvisiacej záležitosti.

## ČLÁNOK 352

### Osobitný výbor pre regulačnú spoluprácu v oblasti obchodu

1. Osobitný výbor pre regulačnú spoluprácu v oblasti obchodu má tieto funkcie:
  - a) posilňovať a podporovať osvedčené regulačné postupy a regulačnú spoluprácu medzi zmluvnými stranami;

- b) vymieňať si názory so zreteľom na činnosti v rámci spolupráce, ktoré boli navrhnuté alebo vykonané podľa článku 351;
  - c) podporovať regulačnú spoluprácu a koordináciu na medzinárodných fórach, prípadne aj pravidelné dvojstranné výmeny informácií o prebiehajúcich alebo plánovaných činnostiach.
2. Osobitný výbor pre regulačnú spoluprácu v oblasti obchodu môže vyzvať zainteresované osoby, aby sa zúčastnili na jeho zasadnutiach.

### ČLÁNOK 353

#### Kontaktné miesta

Do jedného mesiaca od nadobudnutia platnosti tejto dohody každá zmluvná strana určí kontaktné miesto s cieľom uľahčiť výmenu informácií medzi zmluvnými stranami.

### ČLÁNOK 354

#### Neuplatňovanie urovnávania sporov

Šiesta časť hlava I tejto dohody sa neuplatňuje, pokiaľ ide o spory súvisiace s výkladom a vykonávaním tejto hlavy.

## HLAVA XI

ROVNAKÉ PODMIENKY PRE OTVORENÚ A SPRAVODLIVÚ HOSPODÁRSKU SÚŤAŽ  
A UDRŽATEĽNÝ ROZVOJ

## KAPITOLA 1

## VŠEOBECNÉ USTANOVENIA

## ČLÁNOK 355

## Zásady a ciele

1. Zmluvné strany uznávajú, že obchod a investície medzi Úniou a Spojeným kráľovstvom uskutočňované na základe podmienok stanovených v tejto dohode si vyžadujú vytvorenie rovnakých podmienok, ktorými sa zabezpečí otvorená a spravodlivá hospodárska súťaž medzi zmluvnými stranami tak, aby sa obchod a investície realizovali spôsobom, ktorý je priaznivý pre udržateľný rozvoj.
2. Zmluvné strany uznávajú, že udržateľný rozvoj zahŕňa hospodársky rozvoj, sociálny rozvoj a ochranu životného prostredia, pričom všetky tri oblasti sú vzájomne závislé a vzájomne sa posilňujú. Zmluvné strany takisto potvrdzujú svoj záväzok podporovať rozvoj medzinárodného obchodu a investícií spôsobom, ktorý prispieva k cieľom udržateľného rozvoja.

3. Každá zmluvná strana opätovne potvrdzuje svoj cieľ dosiahnuť do roku 2050 v rámci celého hospodárstva klimatickú neutrálnosť.
4. Zmluvné strany potvrdzujú spoločné chápanie toho, že ich hospodársky vzťah môže prinášať vzájomne uspokojivé výhody len v tom prípade, že sa záväzky v oblasti vytvárania rovnakých podmienok, ktorými sa zabezpečí otvorená a spravodlivá hospodárska súťaž, z dlhodobého hľadiska osvedčia a podarí sa nimi zabrániť narušeniu obchodu alebo investícií, a budú prispievať k udržateľnému rozvoju. Zmluvné strany však uznávajú, že účelom tejto hlavy nie je harmonizovať normy zmluvných strán. Zmluvné strany sú odhodlané zachovať a zlepšovať svoje príslušné prísne normy v oblastiach, na ktoré sa vzťahuje táto hlava.

#### ČLÁNOK 356

Právo regulovať, prístup predbežnej opatrnosti<sup>1</sup> a vedecké a technické informácie

1. Zmluvné strany potvrdzujú právo každej zmluvnej strany stanoviť svoje politiky a priority v oblastiach, ktoré sú zahrnuté v tejto hlave, určiť úrovne ochrany, ktoré považuje za vhodné, a prijať alebo upraviť svoje príslušné právne predpisy a politiky tak, aby boli v súlade s medzinárodnými záväzkami každej zmluvnej strany vrátane jej záväzkov podľa tejto hlavy.
2. Zmluvné strany uznávajú, že ak na základe prístupu predbežnej opatrnosti existujú oprávnené dôvody na obavy z potenciálneho ohrozenia závažným alebo nezvratným poškodením životného prostredia alebo zdravia ľudí, zmluvná strana nevyužije nedostatok vedeckej istoty ako dôvod na neprijatie vhodných opatrení na zabránenie takémuto poškodeniu.

---

<sup>1</sup> V záujme väčšej istoty je potrebné uviesť, že prístupom predbežnej opatrnosti sa v súvislosti s vykonávaním tejto dohody na území Únie myslí zásada predbežnej opatrnosti.

3. Pri príprave alebo vykonávaní opatrení zameraných na ochranu životného prostredia alebo pracovných podmienok, ktoré môžu mať vplyv na obchod alebo investície, každá zmluvná strana zohľadní príslušné a dostupné vedecké a technické informácie a medzinárodné normy, usmernenia a odporúčania.

## ČLÁNOK 357

### Urovnávanie sporov

Šiesta časť hlava I sa nevzťahuje na túto kapitolu, okrem článku 356 ods. 2. Články 408 a 409 sa uplatňujú na článok 355 ods. 3

## KAPITOLA 2

### POLITIKA HOSPODÁRSKEJ SÚŤAŽE

## ČLÁNOK 358

### Zásady a vymedzenie pojmov

1. Zmluvné strany uznávajú význam voľnej a nenarušenej hospodárskej súťaže vo svojich obchodných a investičných vzťahoch. Zmluvné strany uznávajú, že protisúťažné podnikateľské postupy môžu narušiť riadne fungovanie trhov a oslabujú výhody liberalizácie obchodu.

2. Na účely tejto kapitoly „hospodársky subjekt“ je subjekt alebo skupina subjektov tvoriaca jeden hospodársky subjekt bez ohľadu na jeho právne postavenie, ktorý je zapojený do hospodárskej činnosti prostredníctvom ponúkajú tovaru alebo služieb na trhu.

## ČLÁNOK 359

### Právo hospodárskej súťaže

1. Na základe zásad stanovených v článku 358 každá zmluvná strana zachová právo hospodárskej súťaže, ktorým sa účinne riešia tieto protisúťažné podnikateľské postupy:
  - a) dohody medzi hospodárskymi subjektmi, rozhodnutia združení hospodárskych subjektov a zosúladené postupy, ktorých cieľom alebo následkom je vylúčenie hospodárskej súťaže, jej obmedzenie alebo narušenie;
  - b) zneužitie dominantného postavenia jedným alebo viacerými hospodárskymi subjektmi; a
  - c) v prípade Spojeného kráľovstva fúzie alebo akvizície a v prípade Únie koncentrácie medzi hospodárskymi subjektmi, ktoré môžu mať závažné protisúťažné účinky.
2. Právo hospodárskej súťaže uvedené v odseku 1 sa uplatňuje na všetky hospodárske subjekty bez ohľadu na ich štátnu príslušnosť alebo vlastnícky stav.



3. Každá zmluvná strana môže stanoviť výnimky zo svojho práva hospodárskej súťaže na účely presadzovania legitímnych cieľov verejnej politiky, pokiaľ sú také výnimky transparentné a primerané týmto cieľom.

## ČLÁNOK 360

### Presadzovanie

1. Každá zmluvná strana prijme vhodné opatrenia na presadzovanie práva hospodárskej súťaže na svojom území.

2. Každá zmluvná strana zachová operačne nezávislý orgán alebo príslušné orgány, pokiaľ ide o účinné presadzovanie jej práva hospodárskej súťaže.

3. Každá zmluvná strana uplatňuje svoje právo hospodárskej súťaže transparentným a nediskriminačným spôsobom pri dodržaní zásad spravodlivosti v konaní a práva dotknutých hospodárskych subjektov na obhajobu, a to bez ohľadu na ich štátnu príslušnosť alebo vlastnícky stav.

## ČLÁNOK 361

## Spolupráca

1. S cieľom dosiahnuť ciele tejto kapitoly a posilniť účinné presadzovanie príslušného práva hospodárskej súťaže zmluvné strany uznávajú význam spolupráce medzi svojimi príslušnými orgánmi na ochranu hospodárskej súťaže, pokiaľ ide o vývoj v oblasti politiky hospodárskej súťaže a činnosti presadzovania.
2. Európska komisia alebo orgány členských štátov na ochranu hospodárskej súťaže na jednej strane a orgán alebo orgány Spojeného kráľovstva na ochranu hospodárskej súťaže na strane druhej sa usilujú na účely odseku 1 spolupracovať pri svojich činnostiach zameraných na presadzovanie právnych predpisov v súvislosti s rovnakými alebo súvisiacimi transakciami a ak je to možné a vhodné, koordinovať tieto činnosti.
3. Na účely uľahčenia spolupráce a koordinácie uvedenej v odsekoch 1 a 2 si Európska komisia a orgány členských štátov na ochranu hospodárskej súťaže na jednej strane a orgán alebo orgány Spojeného kráľovstva na ochranu hospodárskej súťaže na strane druhej môžu vymieňať informácie v rozsahu povolenom právnymi predpismi jednotlivých zmluvných strán.
4. Na plnenie cieľov tohto článku môžu zmluvné strany uzavrieť samostatnú dohodu o spolupráci a koordinácii medzi Európskou komisiou, orgánmi členských štátov na ochranu hospodárskej súťaže a orgánom alebo orgánmi Spojeného kráľovstva na ochranu hospodárskej súťaže, ktorá môže obsahovať podmienky výmeny a používania dôverných informácií.

## ČLÁNOK 362

## Urovnávanie sporov

Na túto kapitolu sa nevzťahuje urovnávanie sporov podľa hlavy I šiestej časti.

## KAPITOLA 3

## KONTROLA SUBVENCÍÍ

## ČLÁNOK 363

## Vymedzenie pojmov

1. Na účely tejto kapitoly sa uplatňujú tieto vymedzenia pojmov:
  - a) „hospodársky subjekt“ je subjekt alebo skupina subjektov tvoriaca jeden hospodársky subjekt bez ohľadu na jeho právne postavenie, ktorý je zapojený do hospodárskej činnosti prostredníctvom ponúkania tovaru alebo služieb na trhu;

- b) „subvencia“ je finančná pomoc, ktorá:
- i) sa poskytuje zo zdrojov zmluvných strán vrátane:
    - A) priameho alebo postupného prevodu finančných prostriedkov v podobe priamych grantov, úverov alebo záruk za úvery;
    - B) ušlých príjmov, ktoré sú inak splatné; alebo
    - C) poskytovania tovaru alebo služieb, alebo nákupu tovaru alebo služieb;
  - ii) poskytuje hospodársku výhodu jednému alebo viacerým hospodárskym subjektom;
  - iii) je špecifická, pokiaľ z hľadiska práva alebo skutkovej podstaty poskytuje prínos určitým hospodárskym subjektom pred ostatnými v súvislosti s výrobou určitého tovaru alebo poskytovaním určitých služieb; a
  - iv) má, alebo by mohla mať, vplyv na obchod alebo investície medzi zmluvnými stranami.
2. Na účely odseku 1 písm. b) bodu iii):
- a) daňové opatrenie sa nepovažuje za špecifické, pokiaľ:
    - i) určité hospodárske subjekty nedosiahnu zníženie daňovej povinnosti, ktorá by im inak vznikla v bežnom systéme zdaňovania; a

- ii) s týmito hospodárskymi subjektmi sa nezaobchádza výhodnejšie než s ostatnými v porovnateľnom postavení v rámci bežného systému zdaňovania; na účely tohto písmena sa bežné zdaňovanie vymedzuje svojím vnútorným cieľom, svojimi prvkami (ako je základ dane, zdaniteľná osoba, zdaniteľný prípad alebo daňová sadzba) a orgánom, ktorý je inštitucionálne, procesne, hospodársky a finančne nezávislý a má právomoc navrhovať prvky systému zdaňovania.
- b) bez ohľadu na písmeno a) sa subvencia nepovažuje za špecifickú, ak je opodstatnená zásadami vlastnými koncepcii všeobecného systému; v prípade daňových opatrení sú príkladmi takýchto prirodzených zásad potreba boja proti podvodom alebo daňovým únikom, zvládnuteľnosť administratívnych aspektov, zamedzenie dvojitého zdanenia, zásada daňovej neutrality, progresívny charakter dane z príjmu a jej prerozdeľovací účel alebo potreba zachovania schopnosti daňovníkov platiť.
- c) bez ohľadu na písmeno a) sa odvody na osobitné účely nepovažujú za špecifické, ak je ich koncepcia potrebná na plnenie neekonomických cieľov verejnej politiky, akým je napríklad potreba obmedzenia negatívnych vplyvov určitých činností alebo výrobkov na životné prostredie alebo zdravie ľudí, pokiaľ ciele verejnej politiky nie sú diskriminačné<sup>1</sup>.

---

<sup>1</sup> Na tento účel diskriminácia je situácia, kde existuje menej priaznivé zaobchádzanie s hospodárskym subjektom v porovnaní s inými v podobných situáciách a kde toto odlišné zaobchádzanie nie je odôvodnené objektívnymi kritériami.

## ČLÁNOK 364

## Rozsah pôsobnosti a výnimky

1. Články 366, 367 a 374 sa neuplatňujú na subvencie poskytnuté na kompenzáciu škôd spôsobených prírodnými katastrofami alebo inými výnimočnými udalosťami iného než hospodárskeho charakteru.
2. Žiadnym z ustanovení tejto kapitoly sa nebráni zmluvným stranám poskytovať subvencie sociálneho charakteru, ktoré sú zamerané na konečných spotrebiteľov.
3. Subvencie, ktoré sú poskytované dočasne s cieľom reagovať na stav vnútroštátnej alebo celosvetovej hospodárskej núdze, sú ciele, primerané a účinné na nápravu tejto núdzovej situácie. Články 367 a 374 sa na takéto subvencie neuplatňujú.
4. Táto kapitola sa neuplatňuje na subvencie, ktorých celková výška poskytnutá jednému hospodárskemu subjektu nepresahuje 325 000 zvláštnych práv čerpania za akékoľvek obdobie troch rozpočtových rokov. Rada pre partnerstvo môže túto prahovú hodnotu zmeniť.
5. Táto kapitola sa neuplatňuje na subvencie, na ktoré sa vzťahujú ustanovenia štvrtej časti alebo prílohy 2 k Dohode o poľnohospodárstve, ani na subvencie súvisiace s obchodom s rybami a výrobkami z rýb.
6. Táto kapitola sa neuplatňuje na subvencie súvisiace s audiovizuálnym sektorom.
7. Článok 371 sa neuplatňuje na subvencie financované zo zdrojov zmluvnej strany na nadnárodnej úrovni.

8. Na účely subvencií pre leteckých dopravcov každý odkaz na „vplyv na obchod alebo investície medzi zmluvnými stranami“ v tejto kapitole znamená „vplyv na hospodársku súťaž medzi leteckými dopravcami zmluvných strán pri poskytovaní leteckých dopravných služieb“ vrátane tých leteckých dopravných služieb, na ktoré sa nevzťahuje druhý okruh hlava I.

## ČLÁNOK 365

### Služby verejného hospodárskeho záujmu

1. Na subvencie poskytnuté hospodárskym subjektom, ktorým boli pridelené osobitné úlohy vo verejnom záujme vrátane záväzkov vyplývajúcich zo služieb vo verejnom záujme, sa vzťahuje článok 366, pokiaľ sa uplatňovaním zásad stanovených v uvedenom článku neznesie právne alebo faktické plnenie osobitnej úlohy pridelenej dotknutému hospodárskemu subjektu. Úloha sa prideluje vopred transparentným spôsobom.

2. Zmluvné strany zabezpečujú, aby sa výška kompenzácie poskytnutej hospodárskemu subjektu, ktorému bola pridelená úloha vo verejnom záujme, obmedzovala na to, čo je potrebné na úhradu celkových alebo čiastočných nákladov na plnenie úlohy, a to na základe príslušných potvrdení, pričom sa prihliadne aj na primeraný zisk za plnenie uvedenej úlohy. Zmluvné strany zabezpečujú, aby sa poskytnutá kompenzácia nevyužila na krížové subvencovanie činností, ktoré nepatria do rozsahu pridelenej úlohy. Na kompenzácie nepresahujúce 15 miliónov zvláštnych práv čerpania na jednu úlohu sa nevzťahujú povinnosti podľa článku 369. Rada pre partnerstvo môže túto prahovú hodnotu zmeniť.

3. Táto kapitola sa neuplatňuje vtedy, keď celková výška kompenzácie hospodárskemu subjektu, ktorý plní úlohy vo verejnom záujme, nepresahuje 750 000 zvláštnych práv čerpania za akékoľvek obdobie troch rozpočtových rokov. Rada pre partnerstvo môže túto prahovú hodnotu zmeniť.

## ČLÁNOK 366

### Zásady

1. S cieľom zabezpečiť, aby sa subvencie neposkytovali, ak majú alebo by mohli mať značný vplyv na obchod alebo investície medzi zmluvnými stranami, každá zmluvná strana zavedie a spravuje účinný systém kontroly subvencií, ktorým sa zabezpečuje dodržiavanie nasledujúcich zásad pri poskytovaní subvencií:
  - a) subvenciami sa sleduje špecifický cieľ verejnej politiky na nápravu zisteného zlyhania trhu alebo zabezpečenie spravodlivého prístupu, ako napríklad v prípade sociálnych ťažkostí či obáv v súvislosti s distribúciou (ďalej len „cieľ“);
  - b) subvencie sú primerané a obmedzené na to, čo je nevyhnutné na dosiahnutie cieľa;
  - c) subvencie sú navrhnuté tak, aby hospodárske správanie príjemcu nasmerovali k plneniu cieľa, ktorý by sa bez ich poskytnutia nedosiahol;



- d) subvencie by za normálnych okolností nemali kompenzovať náklady, ktoré by príjemca v prípade neexistencie subvencie uhradil;
- e) subvencie sú vhodným politickým nástrojom na dosahovanie cieľa verejnej politiky, ktorý nemožno dosiahnuť inými, menej rušivými, prostriedkami;
- f) pozitívne dôsledky subvencií na plnenie cieľa prevažujú nad akýmikoľvek negatívnymi účinkami, a to najmä nad negatívnymi účinkami na obchod alebo investície medzi zmluvnými stranami.

2. Bez toho, aby bol dotknutý odsek 1 tohto článku, každá zmluvná strana uplatňuje v prípade potreby podmienky stanovené v článku 367, ak príslušné subvencie majú alebo by mohli mať značný vplyv na obchod alebo investície medzi zmluvnými stranami.

3. Každá zmluvná strana určí, ako sa jej povinnosti podľa odsekov 1 a 2 vykonávajú pri navrhovaní systému kontroly subvencií v jej vnútroštátnych právnych predpisoch za predpokladu, že každá zmluvná strana zabezpečí, aby sa povinnosti podľa odsekov 1 a 2 vykonávali v jej právnych predpisoch takým spôsobom, že zákonnosť individuálnej subvencie sa určí podľa zásad.

## ČLÁNOK 367

## Zakázané subvencie a podmienené subvencie

1. Kategórie subvencií uvedené v článku 366 ods. 2 a podmienky, ktoré sa na ne majú uplatňovať, sú uvedené nižšie. Rada pre partnerstvo môže v prípade potreby aktualizovať tieto ustanovenia s cieľom zabezpečiť nepretržité fungovanie tohto článku.

Subvencie vo forme neobmedzených záruk

2. Zakazujú sa subvencie v podobe záruky za dlhy alebo záväzky hospodárskeho subjektu bez akéhokoľvek obmedzenia, pokiaľ ide o výšku týchto dlhov a záväzkov alebo trvanie tejto záruky.

Záchrana a reštrukturalizácia

3. Zakazujú sa subvencie na reštrukturalizáciu hospodárskeho subjektu v ťažkostiach alebo insolventného hospodárskeho subjektu v prípade, že hospodárskemu subjektu chýba dôveryhodný reštrukturalizačný plán. Reštrukturalizačný plán sa zakladá na realistických predpokladoch s cieľom zabezpečiť v primeranej lehote návrat hospodárskeho subjektu v ťažkostiach alebo insolventného hospodárskeho subjektu k dlhodobej životaschopnosti. Počas prípravy reštrukturalizačného plánu môže hospodársky subjekt získať dočasnú pomoc na zvýšenie likvidity v podobe úverov alebo záruk za úver. S výnimkou malých a stredných podnikov na náklady na reštrukturalizáciu finančnými prostriedkami alebo aktívami významne prispieva hospodársky subjekt alebo jeho vlastníci, veritelia alebo noví investori. Na účely tohto odseku je hospodársky subjekt v ťažkostiach alebo insolventný hospodársky subjekt taký, ktorý by bez subvencie takmer určite v krátkodobom alebo strednodobom časovom horizonte prestal podnikat'.

4. Okrem výnimočných okolností by subvencie na záchranu a reštrukturalizáciu insolventných hospodárskych subjektov alebo hospodárskych subjektov v ťažkostiach mali byť povolené iba vtedy, keď sa nimi prispieva k plneniu cieľa verejného záujmu tým, že sa nimi predíde sociálnym ťažkostiam alebo závažnému zlyhaniu trhu, a to najmä v oblasti straty pracovných miest alebo narušenia poskytovania dôležitej služby, ktorú je ťažké nahradiť. S výnimkou nepredvídateľných okolností, ktoré nespôsobil príjemca, by sa nemali poskytovať častejšie ako raz za akékoľvek obdobie 5 rokov.

5. Odseky 3 a 4 sa neuplatňujú na subvencie pre banky, úverové inštitúcie a poisťovne v ťažkostiach alebo pre insolventné banky, úverové inštitúcie a poisťovne.

Banky, úverové inštitúcie a poisťovne

6. Bez toho, aby bol dotknutý článok 184, možno subvencie na reštrukturalizáciu bánk, úverových inštitúcií a poisťovní poskytnúť iba na základe dôveryhodného reštrukturalizačného plánu, ktorým sa obnovuje dlhodobá životnosť. Ak nemožno dôveryhodne preukázať návrat k dlhodobej životnosti, každá subvencia pre banky, úverové inštitúcie a poisťovne sa obmedzí na sumu potrebnú na zaistenie ich riadnej likvidácie a odchodu z trhu, pričom sa minimalizuje výška subvencie a jej negatívny vplyv na obchod alebo investície medzi zmluvnými stranami.

7. Zabezpečí sa, aby udeľujúci orgán za reštrukturalizačnú subvenciu dostal primeranú kompenzáciu a aby príjemca subvencie, jeho akcionári, veritelia alebo podnikateľská skupina, do ktorej patrí, prispeli značnou sumou z ich vlastných zdrojov na náklady reštrukturalizácie alebo likvidácie. Subvencie na podporu zabezpečenie likvidity musia byť dočasné, nepoužijú sa na absorpciu strát a nestanú sa kapitálovou podporou. Udeľujúcemu orgánu sa vyplatí primeraná kompenzácia za subvencie poskytnuté na podporu zabezpečenia likvidity.

#### Vývozné subvencie

8. Subvencie, ktoré sú podmienené podľa zákona alebo fakticky<sup>1</sup>, a to buď samostatne alebo spolu s ďalšími podmienkami, sú pri uskutočnení vývozu tovaru alebo služieb zakázané, okrem vrátane tých, ktoré sa vzťahujú na:

- a) krátkodobé úverové poistenie neobchodovateľných rizík; alebo
- b) vývozné úvery a záruky na vývozné úvery alebo programy poistenia vývozných úverov, ktoré umožňuje Dohoda o subvenciách a vyrovnávacích opatreniach, vykladané so všetkými úpravami nevyhnutnými pre správne pochopenie kontextu.

---

<sup>1</sup> V záujme väčšej istoty je táto norma splnená, keď je na základe skutočností zrejmé, že poskytnutie subvencie je, bez toho, aby bolo zákonne podmienené vývozom, v skutočnosti viazané na uskutočnený alebo očakávaný vývoz alebo výnos z vývozu. Samotná skutočnosť, že subvencia je poskytnutá hospodárskym subjektom, nestačí na to, aby táto bola považovaná za subvenciu na vývoz v zmysle tohto ustanovenia.

9. Na účely odseku 8 písm. a) „obchodovateľné riziko“ znamená obchodné a politické riziká s maximálnym trvaním rizika menej ako dva roky súvisiace so štátnymi a neštátnymi odberateľmi v krajinách s obchodovateľným rizikom<sup>1</sup>. Krajina sa môže považovať za dočasne odstránenú zo skupiny krajín s obchodovateľným rizikom v prípade nedostatočnej kapacity súkromného trhu v dôsledku:

- a) významného zmenšenia kapacity súkromného poistenia úverov;
- b) významného zhoršenia ratingov v štátnom sektore; alebo
- c) významného zhoršenia výkonnosti podnikového sektora.

10. Takéto dočasné odstránenie krajiny s obchodovateľným rizikom nadobúda účinnosť, pokiaľ ide o zmluvnú stranu, v súlade s rozhodnutím tejto zmluvnej strany na základe kritérií uvedených v odseku 9, a to len vtedy, ak táto zmluvná strana prijme takéto rozhodnutie. Uverejnenie tohto rozhodnutia sa považuje za oznámenie druhej zmluvnej strane o takomto dočasnom odstránení, pokiaľ ide o prvú uvedenú zmluvnú stranu.

11. Ak poisťiteľ prijímajúci subvencie poskytuje poistenie vývozných úverov, každé poistenie proti obchodovateľným rizikám sa poskytuje na komerčnom základe. V takom prípade poisťiteľ priamo ani nepriamo nevyužíva subvencie na poskytovanie poistenia proti obchodovateľným rizikám.

---

<sup>1</sup> Krajiny s obchodovateľným rizikom sú Spojené kráľovstvo, členské štáty Únie, Austrália, Kanada, Island, Japonsko, Nový Zéland, Nórsko, Švajčiarsko a Spojené štáty americké.

Subvencie podmienené používaním domáceho obsahu

12. Bez toho, aby boli dotknuté články 132 a 133, sa zakazujú subvencie podmienené samostatne alebo v rámci viacerých iných podmienok uprednostňovaním používania domáceho tovaru pred tovarom dovázaným.

Rozsiahle projekty cezhraničnej alebo medzinárodnej spolupráce

13. Subvencie sa môžu poskytnúť v súvislosti s rozsiahlymi projektmi cezhraničnej alebo medzinárodnej spolupráce, ako sú projekty v oblasti dopravy, energetiky, životného prostredia a výskumu a vývoja, ako aj projekty prvého priemyselného zavádzania na stimuláciu vzniku a zavádzania nových technológií (okrem výroby). Prínosy takýchto projektov cezhraničnej alebo medzinárodnej spolupráce sa nesmú obmedzovať len na hospodárske subjekty alebo na dané odvetvie či zúčastnené štáty, ale musia mať širší prínos a význam prostredníctvom účinkov presahovania, ktoré nepripadajú výlučne štátu, ktorý subvenciu poskytuje, príslušnému odvetviu a príjemcovi.

## Energetika a životné prostredie

14. Zmluvné strany uznávajú dôležitosť bezpečného, cenovo dostupného a udržateľného energetického systému a environmentálnej udržateľnosti, a to najmä v súvislosti s bojom proti zmene klímy, ktorá predstavuje existenčnú hrozbu pre ľudstvo. Bez toho, aby bol dotknutý článok 366, sa preto subvencie v oblasti energetiky a životného prostredia zameriavajú na zaisťovanie bezpečného, cenovo dostupného a udržateľného energetického systému, ako aj dobre fungujúceho a konkurenčného trhu s energiou alebo na zvyšovanie úrovne ochrany životného prostredia v porovnaní s úrovňou, ktorá by sa dosiahla bez poskytnutia subvencie, a stimulujú príjemcu v týchto oblastiach. Takéto subvencie nezavádzajú príjemcu zodpovednosti, ktorá mu ako znečisťovateľovi vyplýva z povinností podľa práva príslušnej zmluvnej strany.

## Subvencie leteckým dopravcom na prevádzkovanie leteckých trás

15. Leteckému dopravcovi<sup>1</sup> sa neposkytujú subvencie na prevádzkovanie leteckých trás okrem týchto prípadov:

- a) ak existuje záväzok vyplývajúci zo služieb vo verejnom záujme v súlade s článkom 365;
- b) v osobitných prípadoch, keď toto financovanie prináša výhody pre spoločnosť vo všeobecnosti; alebo
- c) ak sa poskytujú ako počiatočné subvencie na otváranie nových leteckých trás pre regionálne letiská za predpokladu, že sa takýmito subvenciami zvyšuje mobilita občanov a stimuluje sa regionálny rozvoj.

---

<sup>1</sup> V záujme väčšej istoty treba uviesť, že týmto nie je dotknutý článok 364 ods. 1 a ods. 2.

## ČLÁNOK 368

## Používanie subvencií

Každá zmluvná strana zabezpečí, aby hospodárske subjekty využívali subvencie len na osobitný účel, na ktorý sa poskytli.

## ČLÁNOK 369

## Transparentnosť

1. Každá zmluvná strana v súvislosti s akoukoľvek subvenciou, ktorá bola poskytnutá alebo zachovaná na jej území, uverejní do šiestich mesiacov od poskytnutia tejto subvencie na oficiálnom webovom sídle alebo vo verejnej databáze tieto informácie:
  - a) právny základ a politický cieľ alebo účel subvencie;
  - b) názov príjemcu subvencie, ak je k dispozícii;
  - c) dátum poskytnutia subvencie, dĺžku trvania subvencie a akékoľvek iné lehoty spojené so subvenciou; a
  - d) výšku subvencie alebo výšku rozpočtu na subvenciu.



2. Pokiaľ ide o subvencie vo forme daňových opatrení, informácie sa uverejnia do jedného roka odo dňa, keď sa má podávať daňové priznanie. Povinnosti súvisiace s transparentnosťou v oblasti subvencií vo forme daňových opatrení sa týkajú rovnakých informácií uvedených v odseku 1 s výnimkou informácií vyžadovaných podľa písmena d) uvedeného odseku, ktoré možno uvádzať ako rozpätie.

3. Okrem povinnosti vymedzenej v odseku 1 zmluvné strany sprístupňujú informácie v súlade s odsekom 4 alebo odsekom 5.

4. V prípade Únie súlad s odsekom 3 tohto článku znamená, že v súvislosti s akoukoľvek subvenciou, ktorá bola poskytnutá alebo zachovaná na jej území, sa do šiestich mesiacov od poskytnutia tejto subvencie uverejnia na oficiálnom webovom sídle alebo vo verejnej databáze informácie, ktoré zainteresovaným stranám umožňujú posúdiť dodržiavanie zásad vymedzených v článku 366.

5. V prípade Spojeného kráľovstva súlad s odsekom 3 znamená, že Spojené kráľovstvo zabezpečuje, že:

- a) ak zainteresovaná strana orgánu poskytujúceho subvencie oznámi, že možno požiada súd o preskúmanie:
  - i) poskytnutia subvencie zo strany orgánu poskytujúceho subvencie; alebo
  - ii) akéhokoľvek príslušného rozhodnutia orgánu poskytujúceho subvencie alebo nezávislého úradu či orgánu;

- b) potom, do 28 dní od dátumu podania písomnej žiadosti, orgán poskytujúci subvencie, nezávislý úrad alebo orgán poskytne uvedenej zainteresovanej strane informácie, ktoré jej umožnia posúdiť uplatňovanie zásad uvedených v článku 366, s výhradou akýchkoľvek primeraných obmedzení, ktoré sledujú legitímny cieľ, ako je napríklad citlivosť obchodných informácií, dôvernosť alebo povinnosť advokáta zachovávať mlčanlivosť.

Informácie uvedené v prvom pododseku písm. b) sa poskytujú zainteresovanej strane na také účely, aby jej umožnili prijať podložené rozhodnutie o tom, či má vzniesť nárok, alebo pochopiť a primerane identifikovať sporné otázky v navrhovanom nároku.

6. Na účely tohto článku, článkov 372 a 373 „zainteresovaná strana“ je každá fyzická alebo právnická osoba, hospodársky subjekt alebo združenie hospodárskych subjektov, ktorých záujmu sa môže dotknúť poskytnutie subvencie, a to najmä príjemca, hospodárske subjekty konkurujúce príjemcovi alebo príslušné odborové združenia.

7. Povinnosťami uvedenými v tomto článku nie sú dotknuté povinnosti zmluvných strán podľa ich príslušných zákonov týkajúcich sa slobodného prístupu k informáciám alebo prístupu k dokumentom.

## ČLÁNOK 370

## Konzultácie o kontrole subvencií

1. Ak sa zmluvná strana domnieva, že druhá zmluvná strana poskytla subvenciu alebo že z dôkazov jednoznačne vyplýva zámer druhej zmluvnej strany poskytnúť subvenciu, pričom jej poskytnutie má alebo by mohlo mať negatívny vplyv na obchod alebo investície medzi zmluvnými stranami, môže druhú zmluvnú stranu požiadať o vysvetlenie spôsobu, akým sa v prípade danej subvencie dodržali zásady stanovené v článku 366.
2. Zmluvná strana môže požadovať aj informácie uvedené v článku 369 ods. 1 v rozsahu, v akom informácie ešte neboli uverejnené na oficiálnom webovom sídle alebo vo verejnej databáze podľa článku 369 ods. 1, alebo v rozsahu, v akom informácie ešte neboli sprístupnené jednoduchým a ľahko dostupným spôsobom.
3. Druhá zmluvná strana poskytne požadované informácie písomne najneskôr do 60 dní od dátumu prijatia žiadosti. Ak niektoré požadované informácie nemožno poskytnúť, daná zmluvná strana v písomnej odpovedi vysvetlí absenciu takýchto informácií.
4. Ak sa žiadajúca zmluvná strana po získaní požadovaných informácií aj naďalej domnieva, že subvencia, ktorú druhá zmluvná strana poskytla alebo plánovala poskytnúť, má alebo by mohla mať negatívny vplyv na obchod alebo investície medzi zmluvnými stranami, žiadajúca zmluvná strana môže požiadať o konzultácie v rámci Osobitného výboru pre rovnaké podmienky otvorenej a spravodlivej hospodárskej súťaže a udržateľný rozvoj v oblasti obchodu. Žiadosť sa podáva písomne a obsahuje vysvetlenie dôvodov žiadajúcej zmluvnej strany, na základe ktorých žiada o konzultáciu.

5. Osobitný výbor pre rovnaké podmienky otvorenej a spravodlivej hospodárskej súťaže a udržateľný rozvoj v oblasti obchodu vyvinie čo najväčšie úsilie, aby dospel k vzájomne uspokojivému riešeniu danej záležitosti. Svoje prvé zasadnutie uskutoční do 30 dní od podania žiadosti o konzultáciu.
6. Časové rámce na konzultácie uvedené v odsekoch 3 a 5 možno predĺžiť na základe dohody medzi zmluvnými stranami.

## ČLÁNOK 371

### Nezávislý orgán alebo úrad a spolupráca

1. Každá zmluvná strana zriadi alebo zachová funkčne nezávislý orgán alebo úrad s príslušnou úlohou v rámci svojho systému kontroly subvencií. Uvedený nezávislý orgán alebo úrad pri vykonávaní svojich prevádzkových funkcií disponuje potrebnými zárukami nezávislosti a koná nestranne.
2. Zmluvné strany podporia svoje príslušné nezávislé orgány alebo úrady vo vzájomnej spolupráci v otázkach spoločného záujmu v rámci ich príslušných funkcií vrátane uplatňovania článku 363 až článku 369, v rámci obmedzení, ktoré sa stanovujú v ich príslušných právnych rámcoch. Zmluvné strany alebo ich príslušné nezávislé orgány sa môžu dohodnúť na osobitnom rámci, pokiaľ ide o spoluprácu medzi takými nezávislými orgánmi.

## ČLÁNOK 372

## Súdy

1. Každá zmluvná strana zabezpečí v súlade so svojimi všeobecnými a ústavnými právnymi predpismi a postupmi príslušnosť svojich súdov v oblastiach:
  - a) preskúmania súladu rozhodnutí o subvenciách, ktoré vydal orgán poskytujúci subvencie, prípadne nezávislý orgán alebo úrad, s právnymi predpismi zmluvnej strany, ktorými sa vykonáva článok 366;
  - b) preskúmania akýchkoľvek iných príslušných rozhodnutí nezávislého orgánu alebo úradu a každej príslušnej nečinnosti;
  - c) uloženia nápravných opatrení účinných vo vzťahu k písmenu a) alebo b) vrátane pozastavenia činnosti, zákazu činnosti alebo požiadavky na činnosť orgánu poskytujúceho subvencie, uloženia povinnosti náhrady za spôsobenú škodu a vymáhania subvencie od jej príjemcu, a to v prípade a v rozsahu, v akom sú uvedené nápravné opatrenia v príslušných právnych predpisoch k dispozícii v čase nadobudnutia platnosti tejto dohody;
  - d) prerokovania nárokov zainteresovaných strán vo vzťahu k subvenciám, na ktoré sa uplatňuje táto kapitola; ak je zainteresovaná strana oprávnená uplatniť nárok na subvenciu podľa práva danej zmluvnej strany.

2. Každá zmluvná strana má právo zasiahnuť na základe povolenia príslušného súdu, ak sa vyžaduje, v súlade so všeobecnými právnymi predpismi a postupmi druhej zmluvnej strany v prípadoch uvedených v odseku 1.
3. Bez toho, aby boli dotknuté povinnosti zachovávať alebo prípadne vytvárať právomoci, nápravné opatrenia a práva na zásah uvedené v odsekoch 1 a 2 tohto článku a v článku 373, žiadnym z ustanovení tohto článku sa nevyžaduje, aby niektorá zo zmluvných strán vytvárala práva na podanie žaloby, nápravné opatrenia, postupy alebo rozširovala rozsah či dôvody preskúmania rozhodnutí svojich príslušných orgánov verejnej moci nad rámec tých, ktoré existujú podľa jej práva k dátumu nadobudnutia platnosti tejto dohody.
4. Žiadnym z ustanovení tohto článku sa nevyžaduje, aby niektorá zo zmluvných strán rozšírila rozsah alebo dôvody preskúmania aktov parlamentu Spojeného kráľovstva, aktov Európskeho parlamentu a Rady Európskej únie alebo aktov Rady Európskej únie svojimi súdmi nad rámec tých, ktoré existujú podľa ich práva k dátumu nadobudnutia platnosti tejto dohody<sup>1</sup>.

---

<sup>1</sup> V záujme väčšej istoty treba uviesť, že právo Spojeného kráľovstva na účely tohto článku nezahŕňa žiadny zákon, ktorý [i] má účinok podľa oddielu 2 ods. 1 zákona o Európskych spoločenstvách z roku 1972, ako je zachované v oddiele 1A zákona o vystúpení z Európskej únie z roku 2018, alebo [ii] bol prijatý či vytvorený podľa oddielu 2 ods. 2 zákona o Európskych spoločenstvách z roku 1972 alebo na účel, ktorý je v ňom uvedený.

## ČLÁNOK 373

## Spätné vymáhanie

1. Každá zmluvná strana musí mať zavedený účinný mechanizmus vymáhania v súvislosti so subvenciami v súlade s nasledujúcimi ustanoveniami, a to bez toho, aby boli dotknuté iné nápravné opatrenia, ktoré existujú podľa práva danej zmluvnej strany<sup>1</sup>.
2. Každá zmluvná strana zabezpečí, aby v prípade, že zainteresovaná strana v zmysle vymedzenia v článku 369 napadne rozhodnutie o poskytnutí subvencie na súde v rámci určenej lehoty, ako sa vymedzuje v odseku 3 tohto článku, bolo možné nariadiť vymáhanie, ak súd zmluvnej strany zistí významnú chybu v právnom posúdení, a to:
  - a) poskytovateľ nezaobchádzal s opatrením predstavujúcim subvenciu ako so subvenciou;
  - b) poskytovateľ subvencie neuplatnil zásady uvedené v článku 366, ako sú zavedené v práve tejto zmluvnej strany, alebo ich uplatnil spôsobom, ktorý zaostáva za štandardom preskúmania uplatniteľným podľa práva tejto zmluvnej strany; alebo

---

<sup>1</sup> V prípade Spojeného kráľovstva sa v tomto článku vyžaduje nové nápravné opatrenie v oblasti vymáhania, ktoré by bolo k dispozícii na konci úspešného súdneho preskúmania v súlade so štandardom preskúmania podľa vnútroštátneho práva, ktoré by sa začalo v rámci určenej lehoty; v súlade s článkom 372 ods. 3 sa takéto preskúmanie nijako inak nerozširuje. Žiadny príjemca by nedokázal vzbudiť legitímne očakávanie, že takémuto vymáhaniu zabráni.

- c) tým, že sa poskytovateľ subvencie rozhodol poskytnúť danú subvenciu, konal mimo rozsahu svojich právomocí v súvislosti so zásadami uvedenými v článku 366, ako sú zavedené v práve tejto zmluvnej strany, alebo tieto právomoci zneužil.
3. Na účely tohto článku sa určená lehota určuje takto:
- a) v prípade Únie sa začína dátumom, ku ktorému boli informácie uvedené v článku 369 ods. 1, 2 a 4 uverejnené na oficiálnom webovom sídle alebo vo verejnej databáze, a nesmie byť kratšia ako jeden mesiac.
- b) v prípade Spojeného kráľovstva:
- i) začína sa dátumom, ku ktorému boli informácie uvedené v článku 369 ods. 1 a 2 uverejnené na oficiálnom webovom sídle alebo vo verejnej databáze;
- ii) skončí sa po uplynutí jedného mesiaca, pokiaľ zainteresovaná strana pred týmto dátumom nepožiadala o informácie v rámci postupu uvedeného v článku 369 ods. 5;
- iii) po tom, ako zainteresovaná strana prijme informácie uvedené v článku 369 ods. 5 písm. b), ktoré postačujú na účely vymedzené v článku 369 ods. 5, začína plynúť ďalšia jednomesačná lehota, na konci ktorej sa určená lehota skončí;



- iv) deň prijatia informácií uvedených v bode iii) bude deň, keď orgán poskytujúci subvencie osvedčí, že poskytol informácie uvedené v článku 369 ods. 5 písm. b), ktoré postačujú na uvedené účely, bez ohľadu na ďalšiu alebo objasňujúcu korešpondenciu po tomto dni;
- v) lehoty uvedené v bodoch i), ii) a iii) je možné predĺžiť prostredníctvom právnych predpisov.

4. Na účely odseku 3 písm. b) v súvislosti so schémami sa určená lehota začína vtedy, keď sa uverejnia informácie podľa písmena b) tohto odseku, a nie vtedy, keď sa vykonajú následné platby, ak:

- a) je subvencia zdanlivo poskytnutá v súlade s podmienkami schémy;
- b) tvorca schémy zverejnil informácie týkajúce sa schémy, ktoré sa musia zverejňovať podľa článku 369 ods. 1 a 2; a
- c) informácie poskytnuté o schéme podľa písmena b) tohto odseku zahŕňajú informácie o subvencii, ktoré by zainteresovanej strane umožnili určiť, či by ju schéma mohla ovplyvniť, čo zahŕňa minimálne účel subvencie, kategórie príjemcu, podmienky oprávnenosti na získanie subvencie a základ na výpočet subvencie (vrátane všetkých relevantných podmienok týkajúcich sa pomerov alebo výšky subvencií).

5. Na účely tohto článku sa vymáhanie subvencie nepožaduje, ak sa subvencia poskytuje na základe aktu parlamentu Spojeného kráľovstva, aktu Európskeho parlamentu a Rady Európskej únie alebo aktu Rady Európskej únie.
6. Žiadnym z ustanovení tohto článku sa zmluvnej strane nebráni rozhodnúť sa stanoviť okrem situácií uvedených v tomto článku aj dodatočné situácie, v ktorých je vymáhanie nápravným opatrením, v súlade so svojím právom.
7. Zmluvné strany uznávajú, že vymáhanie je dôležitým nápravným nástrojom v každom systéme kontroly subvencií. Na žiadosť ktorejkoľvek zmluvnej strany zväžia zmluvné strany v rámci Rady pre partnerstvo dodatočné alebo alternatívne mechanizmy vymáhania, ako aj zodpovedajúce zmeny tohto článku. V rámci Rady pre partnerstvo môže ktorákoľvek zmluvná strana navrhnúť zmeny s cieľom umožniť rôzne opatrenia v súvislosti so svojimi príslušnými mechanizmami vymáhania. Zmluvná strana návrh predložený druhou zmluvnou stranou v dobrej viere zväží a súhlasí s ním, ak táto zmluvná strana zastáva názor, že obsahuje opatrenia, ktoré predstavujú aspoň taký účinný prostriedok na zabezpečenie vymáhania ako existujúce mechanizmy druhej zmluvnej strany. Rada pre partnerstvo môže následne vykonať zodpovedajúce zmeny tohto článku<sup>1</sup>.

---

<sup>1</sup> Zmluvné strany konštatujú, že v nadväznosti na nadobudnutie platnosti tejto dohody Spojené kráľovstvo zavedie nový systém kontroly subvencií.

## ČLÁNOK 374

## Nápravné opatrenia

1. Zmluvná strana môže druhej zmluvnej strane predložiť písomnú žiadosť o informácie a konzultácie týkajúce sa subvencie, v súvislosti s ktorou sa domnieva, že má značný negatívny vplyv na obchod alebo investície medzi zmluvnými stranami alebo že existuje vážne riziko, že takýto vplyv bude mať. Žiadajúca zmluvná strana by mala v tejto žiadosti uviesť všetky relevantné informácie, aby zmluvné strany mohli nájsť vzájomne prijateľné riešenie, vrátane opisu subvencie a obáv žiadajúcej zmluvnej strany, pokiaľ ide o jej vplyv na obchod alebo investície.
2. Najneskôr 30 dní od dátumu doručenia žiadosti dožiadaná zmluvná strana doručí písomnú odpoveď, v ktorej poskytne žiadajúcej zmluvnej strane požadované informácie, a zmluvné strany začnú konzultácie, ktoré sa považujú za ukončené 60 dní od dátumu doručenia uvedenej žiadosti, ak sa zmluvné strany nedohodnú inak. Takéto konzultácie, a najmä všetky informácie označené za dôverné a stanoviská prijaté zmluvnými stranami počas konzultácií, sú dôverné a nie sú nimi dotknuté práva žiadnej zmluvnej strany v rámci akýchkoľvek ďalších konaní.
3. Najskôr 60 dní od dátumu doručenia žiadosti uvedenej v odseku 1 môže žiadajúca zmluvná strana jednostranne prijať vhodné nápravné opatrenia, ak existuje dôkaz, že subvencia dožiadanej zmluvnej strany má značný negatívny vplyv na obchod alebo investície medzi zmluvnými stranami, alebo existuje vážne riziko, že takýto vplyv bude mať.

4. Najskôr 45 dní od dátumu doručenia žiadosti uvedenej v odseku 1 žiadajúca zmluvná strana oznámi dožiadanej zmluvnej strane nápravné opatrenia, ktoré plánuje prijať v súlade s odsekom 3. Žiadajúca zmluvná strana uvedie všetky relevantné informácie týkajúce sa opatrení, ktoré plánuje prijať, aby mohli zmluvné strany nájsť vzájomne prijateľné riešenie. Žiadajúca zmluvná strana nesmie prijať tieto nápravné opatrenia skôr než 15 dní od dátumu doručenia oznámenia o týchto opatreniach dožiadanej zmluvnej strane.
5. Posúdenie zmluvnej strany, pokiaľ ide o existenciu vážneho rizika značného negatívneho vplyvu, sa zakladá na skutočnostiach, a nie iba na tvrdení, domnienke alebo vzdialenej možnosti. Zmena okolností, ktorá by vyvolala situáciu, v ktorej by subvencia viedla k takémuto značnému negatívne vplyvu, musí byť jasne predvídateľná.
6. Posúdenie zmluvnej strany, pokiaľ ide o existenciu značného negatívneho vplyvu subvencie na obchod alebo investície medzi zmluvnými stranami, sa zakladá na spoľahlivých dôkazoch, a nie iba na domnienke alebo vzdialenej možnosti, a vzťahuje sa na identifikovateľný tovar, poskytovateľov služieb alebo iné hospodárske subjekty, a to aj v prípade subvenčných schém, ak je to relevantné.
7. Rada pre partnerstvo môže viesť orientačný zoznam toho, čo by predstavovalo značný negatívny vplyv na obchod alebo investície medzi zmluvnými stranami v zmysle tohto článku. Nemá to vplyv na právo zmluvných strán prijímať nápravné opatrenia.
8. Nápravné opatrenia prijaté podľa odseku 3 sa obmedzujú na to, čo je prísne nevyhnutné a primerané na nápravu spôsobeného značného negatívneho vplyvu alebo na riešenie vážneho rizika takéhoto vplyvu. Prednosť majú opatrenia, ktoré najmenej narušia fungovanie tejto dohody.

9. Do piatich dní odo dňa nadobudnutia účinnosti nápravných opatrení uvedených v odseku 3 a bez predchádzajúceho použitia konzultácií v súlade s článkom 738 môže notifikovaná zmluvná strana v súlade s článkom 739 ods. 2 požiadať o zriadenie rozhodcovského súdu prostredníctvom písomnej žiadosti podanej žiadajúcej zmluvnej strane s cieľom, aby rozhodcovský súd rozhodol, či:

- a) nápravné opatrenie prijaté žiadajúcou zmluvnou stranou nie je v súlade s odsekom 3 alebo 8;
- b) sa žiadajúca zmluvná strana nezúčastnila na konzultáciách po tom, ako dožiadaná zmluvná strana poskytla požadované informácie a súhlasila s uskutočnením takýchto konzultácií alebo
- c) sa neprijalo alebo neoznámilo nápravné opatrenie v súlade s lehotami uvedenými v odseku 3 alebo 4.

Taká žiadosť nebude mať odkladný účinok na nápravné opatrenia. Rozhodcovský súd okrem toho neposudzuje, či zmluvné strany uplatňujú článok 366 a článok 367.

10. Rozhodcovský súd zriadený na základe žiadosti uvedenej v odseku 9 tohto článku vedie konanie v súlade s článkom 760 a vydá konečné rozhodnutie do 30 dní od svojho zriadenia.

11. V prípade rozhodnutia v neprospech odporujúcej zmluvnej strany, odporujúca zmluvná strana najneskôr do 30 dní odo dňa doručenia rozhodnutia rozhodcovského súdu oznámi sťažujúcej sa zmluvnej strane akékoľvek opatrenie, ktoré prijala na splnenie tohto rozhodnutia.

12. Po rozhodnutí v neprospech odporujúcej zmluvnej strany v konaní uvedenom v odseku 10 tohto článku, môže sťažujúca sa zmluvná strana do 30 dní od svojho rozhodnutia požiadať rozhodcovský súd, aby stanovil úroveň pozastavenia plnenia záväzkov podľa tejto dohody alebo doplnkovej dohody, ktorá nepresahuje úroveň rovnocennú zrušeniu alebo obmedzeniu spôsobenému uplatňovaním nápravných opatrení, ak zistí, že nesúlad nápravných opatrení s odsekom 3 alebo 8 tohto článku je významný. V žiadosti sa navrhne úroveň pozastavenia plnenia záväzkov v súlade so zásadami stanovenými v článku 761. Sťažujúca sa zmluvná strana môže pozastaviť plnenie záväzkov podľa tejto dohody alebo doplnkovej dohody v súlade s úrovňou pozastavenia plnenia záväzkov stanovenou rozhodcovským súdom. Takéto pozastavenie sa neuplatňuje skôr ako 15 dní po takomto rozhodnutí.

13. Zmluvná strana sa neodvolá na Dohodu o založení WTO ani na žiadnu inú medzinárodnú dohodu, aby zabránila druhej zmluvnej strane prijať opatrenia podľa tohto článku, vrátane prípadu, keď tieto opatrenia spočívajú v pozastavení plnenia záväzkov podľa tejto dohody alebo doplnkovej dohody.

14. Na účely posúdenia, či je uloženie alebo zachovanie nápravných opatrení na dovoz toho istého výrobku obmedzené na to, čo je nevyhnutne potrebné alebo primerané na účely tohto článku, zmluvná strana:

- a) zohľadňuje vyrovnávacie opatrenia uplatňované alebo zachovávané podľa článku 32 ods. 3 a
- b) môže zohľadňovať antidumpingové opatrenia uplatňované alebo zachované podľa článku 32 ods. 3.

15. Zmluvná strana neuplatňuje súčasne nápravné opatrenie podľa tohto článku a vyrovnávacie opatrenie podľa článku 411 na nápravu vplyvu na obchod alebo investície spôsobeného priamo touto istou subvenciou.

16. Ak zmluvná strana, voči ktorej boli prijaté nápravné opatrenia, nepredloží žiadosť na základe odseku 9 tohto článku v lehote uvedenej v danom odseku, uvedená zmluvná strana môže začať rozhodcovské konanie uvedené v článku 739 na spochybnenie nápravného opatrenia z dôvodov stanovených v odseku 9 tohto článku bez predchádzajúceho použitia konzultácií v súlade s článkom 738. Rozhodcovský súd vec rieši ako naliehavý prípad na účely článku 744.

17. Na účely konania podľa odsekov 9 a 16 rozhodcovský súd pri posudzovaní toho, či je nápravné opatrenie nevyhnutne potrebné alebo primerané, náležite zohľadní zásady stanovené v odsekoch 5 a 6, ako aj odseky 13, 14 a 15.

## ČLÁNOK 375

### Urovnávanie sporov

1. S výhradou odsekov 2 a 3 tohto článku sa hlava I šiestej časti vzťahuje na spory medzi zmluvnými stranami týkajúce sa výkladu a uplatňovania tejto kapitoly s výnimkou článkov 371 a 372.

2. Rozhodcovský súd nemá právomoc, pokiaľ ide o:
  - a) individuálnu subvenciu vrátane toho, či takáto subvencia dodržala zásady stanovené v článku 366 ods. 1 okrem podmienok stanovených v článku 367 ods. 2 (Neobmedzené štátne záruky), článku 367 ods. 3, ods. 4 a ods. 5 (Záchrana a reštrukturalizácia), článku 367 ods. 8 až 11 (Vývozné subvencie) a článku 367 ods. 12 (Subvencie podmienené používaním domáceho obsahu); a
  - b) či bolo nápravné opatrenie na vymáhanie v zmysle článku 373 uplatnené správne v každom jednotlivom prípade.
3. Hlava I šiestej časti sa uplatňuje na článok 374 v súlade s uvedeným článkom a článkom 760.



## KAPITOLA 4

ŠTÁTOM VLASTNENÉ PODNIKY,  
PODNIKY, KTORÝM BOLI UDELENÉ OSOBITNÉ PRÁVA ALEBO VÝSADY,  
A URČENÉ MONOPOLY

## ČLÁNOK 376

## Vymedzenie pojmov

1. Na účely tejto kapitoly sa uplatňuje toto vymedzenie pojmov:
  - a) „dohoda“ je dohoda o štátom podporovaných vývozných úveroch, ktorá bola vypracovaná v rámci OECD, resp. právny nástupca tejto dohody, či už vypracovaný v rámci, alebo mimo rámca OECD, ktorý bol prijatý aspoň 12 pôvodnými členmi WTO, ktorí boli účastníkmi dohody k 1. januáru 1979;
  - b) „obchodné činnosti“ sú činnosti, ktorých konečným výsledkom je výroba tovaru alebo poskytnutie služby, ktoré sa budú predávať na príslušnom trhu v množstvách a za ceny, ktoré určí podnik na základe podmienok ponuky a dopytu, a ktoré sa uskutočňujú s cieľom zisku; činnosti, ktoré uskutočňuje podnik, ktorý vykonáva svoju činnosť na neziskovom základe alebo na základe úhrady nákladov, nie sú činnosti uskutočňované s cieľom zisku;

- c) „obchodné hľadiská“ sú hľadiská ceny, kvality, dostupnosti, predajnosti, dopravy a iné podmienky nákupu alebo predaja, alebo iné faktory, ktoré by sa bežne zohľadňovali pri obchodných rozhodnutiach podniku v súkromnom vlastníctve fungujúceho podľa zásad trhového hospodárstva v príslušnom obchodnom alebo priemyselnom odvetví;
- d) „subjekt upravený touto dohodou“ je:
- i) určený monopol;
  - ii) podnik, ktorému boli udelené osobitné práva alebo výsady alebo
  - iii) štátom vlastnený podnik;
- e) „určený monopol“ je subjekt vrátane konzorcia alebo vládnej agentúry, ktorý je na relevantnom trhu na území zmluvnej strany určený ako jediný dodávateľ alebo kupujúci tovaru alebo služby, ale nezahŕňa subjekt, ktorému bolo priznané výhradné právo duševného vlastníctva, len na základe takéhoto priznania; v tomto kontexte pojem „určiť“ znamená stanoviť alebo schváliť monopol, alebo rozšíriť rozsah pôsobnosti monopolu, aby zahŕňal ďalší tovar alebo službu;
- f) „podnik“ je podnik vymedzený v článku 124 písm. g);

- g) „podnik, ktorému boli udelené osobitné práva alebo výsady,“ je každý verejný alebo súkromný podnik, ktorému zmluvná strana udelila osobitné práva alebo výsady, či už právne, alebo fakticky;
- h) „služba poskytovaná pri výkone vládnej moci“ je služba poskytovaná pri výkone vládnej moci v zmysle jej vymedzenia v dohode GATS;
- i) „osobitné práva alebo výsady“ sú práva alebo výsady, ktorými zmluvná strana stanoví alebo obmedzí počet podnikov, ktoré môžu dodávať tovar alebo poskytovať služby, na dva alebo viac, a to inak než na základe objektívnych, primeraných a nediskriminačných kritérií, čím podstatným spôsobom ovplyvní schopnosť iných podnikov dodávať rovnaký tovar alebo poskytovať rovnaké služby v tej istej zemepisnej oblasti alebo na tom istom produktovom trhu za v podstate rovnocenných podmienok;
- j) „štátom vlastnený podnik“ je podnik, v ktorom zmluvná strana:
- i) priamo vlastní viac ako 50 % základného imania;
  - ii) priamo alebo nepriamo kontroluje vykonávanie viac ako 50 % hlasovacích práv;
  - iii) má právomoc vymenovať väčšinu členov predstavenstva alebo akéhokoľvek iného rovnocenného riadiaceho orgánu alebo
  - iv) má právomoc vykonať kontrolu nad podnikom. Na zriadenie kontroly sa v závislosti od konkrétneho prípadu vezmú do úvahy všetky relevantné právne a faktické prvky.

## ČLÁNOK 377

## Rozsah pôsobnosti

1. Táto kapitola sa uplatňuje na subjekty upravené touto dohodou na všetkých úrovniach verejnej správy, ktoré vykonávajú obchodné činnosti. Ak subjekty upravené touto dohodou vykonávajú obchodné aj neobchodné činnosti, táto kapitola sa vzťahuje len na obchodné činnosti.
2. Táto kapitola sa neuplatňuje na:
  - a) subjekty upravené touto dohodou, keď konajú ako obstarávateľské subjekty vymedzené v prílohách 1 až 3 k dodatku I k Dohode o vládnom obstarávaní a v odseku 1 príslušných pododdielov každej zmluvnej strany v oddiele B prílohy 25 každej zmluvnej strany, keď vykonávajú obstarávanie upravené touto dohodou vymedzené v článku 277 ods. 2;
  - b) akékoľvek služby poskytované pri výkone vládnej moci.
3. Táto kapitola sa nevzťahuje na subjekt upravený touto dohodou, ak v ktoromkoľvek z troch predchádzajúcich po sebe nasledujúcich účtovných období boli ročné príjmy pochádzajúce z obchodných činností daného podniku alebo monopolu nižšie ako 100 miliónov zvláštnych práv čerpania.

4. Článok 380 sa neuplatňuje na poskytovanie finančných služieb zo strany subjektu upraveného touto dohodou v súlade s vládnym mandátom, ak toto poskytovanie finančných služieb:
- a) podporuje vývoz alebo dovoz pod podmienkou, že tieto služby:
    - i) nie sú určené na to, aby nahradili komerčné financovanie, alebo
    - ii) sú ponúkané za podmienok, ktoré nie sú výhodnejšie ako tie, ktoré by bolo možné získať pri porovnateľných finančných službách na komerčnom trhu, alebo
  - b) podporuje súkromné investície mimo územia zmluvnej strany pod podmienkou, že uvedené služby:
    - i) nie sú určené na to, aby nahradili komerčné financovanie, alebo
    - ii) sú ponúkané za podmienok, ktoré nie sú výhodnejšie ako tie, ktoré by bolo možné získať pri porovnateľných finančných službách na komerčnom trhu, alebo
  - c) sú ponúkané za podmienok, ktoré sú v súlade s touto dohodou, ak poskytovanie týchto služieb patrí do rozsahu pôsobnosti tejto dohody.

5. Bez toho, aby bol dotknutý odsek 3 tohto článku, sa článok 380 nevzťahuje na tieto sektory: audiovizuálne služby; vnútroštátnu námornú kabotáž<sup>1</sup> a vnútrozemskú vodnú dopravu, ako sa stanovuje v článku 123 ods. 5.
6. Článok 380 sa neuplatňuje v rozsahu, v akom subjekt zmluvnej strany upravený touto dohodou uskutočňuje nákup alebo predaj tovaru alebo služieb na základe:
- a) akéhokoľvek existujúceho nesúladného opatrenia, ktoré zmluvná strana zachováva, v ktorom pokračuje, ktoré obnovuje alebo mení v súlade s článkom 133 ods. 1 alebo článkom 139 ods. 1, ako je uvedené v jej zoznamoch k prílohám 19 a 20; alebo
  - b) akéhokoľvek existujúceho nesúladného opatrenia, ktoré zmluvná strana prijme alebo zachová, pokiaľ ide o odvetvia, pododvetvia alebo činnosti v súlade s článkom 133 ods. 2 alebo článkom 139 ods. 2, ako je uvedené v jej zoznamoch k prílohám 19 a 20.

---

<sup>1</sup> Vnútroštátna námorná kabotáž sa vzťahuje: v prípade Únie, bez toho, aby bol dotknutý rozsah činností, ktoré sa môžu považovať za kabotáž podľa príslušných vnútroštátnych právnych predpisov, na dopravu cestujúcich alebo tovaru medzi prístavom alebo miestom nachádzajúcim sa v členskom štáte Únie a iným prístavom alebo miestom nachádzajúcim sa v tom istom členskom štáte Únie vrátane jeho kontinentálneho šelfu, ako sa uvádza v Dohovore Organizácie Spojených národov o morskom práve, a na dopravu, ktorá sa začína aj končí v tom istom prístave alebo mieste v členskom štáte Únie; v prípade Spojeného kráľovstva na dopravu cestujúcich alebo tovaru medzi prístavom alebo miestom nachádzajúcim sa v Spojenom kráľovstve a iným prístavom alebo miestom nachádzajúcim sa v Spojenom kráľovstve vrátane jeho kontinentálneho šelfu, ako sa uvádza v Dohovore Organizácie Spojených národov o morskom práve, a na dopravu, ktorá sa začína aj končí v tom istom prístave alebo mieste v Spojenom kráľovstve.

## ČLÁNOK 378|

## Vzťah k Dohode o založení WTO

Zmluvné strany potvrdzujú svoje práva a povinnosti podľa článku XVII ods. 1 až 3 dohody GATT 1994, Dohovoru o interpretácii článku XVII dohody GATT 1994, ako aj podľa článku VIII ods. 1, 2 a 5 dohody GATS.

## ČLÁNOK 379

## Všeobecné ustanovenia

1. Bez toho, aby boli dotknuté práva a povinnosti každej zmluvnej strany podľa tejto kapitoly, žiadne z ustanovení tejto kapitoly nebráni zmluvnej strane v zriaďovaní alebo zachovávaní subjektu upraveného touto dohodou.
2. Žiadna zo zmluvných strán nesmie od subjektu upraveného touto dohodou vyžadovať, aby konal spôsobom nezlučiteľným s touto kapitolou, ani ho v tom nesmie podporovať.

## ČLÁNOK 380

## Nediskriminačné zaobchádzanie a obchodné hľadiská

1. Každá zmluvná strana zabezpečí, aby každý z jej subjektov upravených touto dohodou pri vykonávaní obchodných činností:
  - a) konal v súlade s obchodnými hľadiskami pri nákupe alebo predaji tovaru alebo služby, s výnimkou plnenia podmienok jeho mandátu verejnej služby, ktoré nie sú v rozpore s písmenom b) alebo c);
  - b) pri kúpe tovaru alebo služby:
    - i) poskytol tovaru alebo službe, ktoré dodáva, resp. poskytuje podnik druhej zmluvnej strany, nemenej priaznivé zaobchádzanie, než je zaobchádzanie, ktoré poskytuje podobnému tovaru alebo podobnej službe, ktoré dodávajú, resp. poskytujú podniky danej zmluvnej strany, a
    - ii) poskytol tovaru alebo službe, ktoré dodáva, resp. poskytuje subjekt upravený touto dohodou na území zmluvnej strany, nemenej priaznivé zaobchádzanie, než je zaobchádzanie, ktoré poskytuje podobnému tovaru alebo podobnej službe, ktoré dodávajú, resp. poskytujú podniky zmluvnej strany na príslušnom trhu na území zmluvnej strany, a



- c) pri predaji tovaru alebo služby:
- i) poskytol podniku druhej zmluvnej strany nemenej priaznivé zaobchádzanie, než je zaobchádzanie, ktoré poskytuje podnikom danej zmluvnej strany, a
  - ii) poskytuje subjektu upravenému touto dohodou na území zmluvnej strany nemenej priaznivé zaobchádzanie, než je zaobchádzanie, ktoré poskytuje podnikom zmluvnej strany na príslušnom trhu na území zmluvnej strany<sup>1</sup>.
2. Odsek 1 písm. \* b) a c) nebráni subjektu upravenému touto dohodou:
- a) nakupovať alebo dodávať tovar alebo nakupovať alebo poskytovať služby za rôznych podmienok vrátane podmienok súvisiacich s cenou, a to za predpokladu, že tieto rôzne podmienky sú v súlade s obchodnými hľadiskami, alebo
  - b) odmietnuť nákup alebo dodanie tovaru alebo nákup alebo poskytnutie služieb za predpokladu, že takéto odmietnutie je v súlade s obchodnými hľadiskami.

---

<sup>1</sup> V záujme väčšej istoty treba uviesť, že tento odsek sa neuplatňuje na nákup alebo predaj akcií alebo iných foriem majetkovej účasti zo strany subjektu upraveného touto dohodou ako prostriedku jeho majetkovej účasti v inom podniku.

## ČLÁNOK 381

## Regulačný rámec

1. Každá zmluvná strana dodržiava a čo najlepšie využíva príslušné medzinárodné normy vrátane štandardov uvedených v Usmerneniach OECD pre správu a riadenie štátnych podnikov.
  2. Každá zmluvná strana zabezpečí, aby akýkoľvek regulačný orgán a akýkoľvek iný orgán vykonávajúci regulačnú funkciu, ktorý zriadi alebo zachová uvedená zmluvná strana:
    - a) bol nezávislý od podnikov, ktoré tento orgán reguluje, a aby sa im nezodpovedal a
    - b) za rovnakých okolností konal nestranne vo vzťahu ku všetkým podnikom, ktoré tento orgán reguluje, vrátane subjektov upravených touto dohodou. Nestrannosť, s ktorou orgán vykonáva svoje regulačné funkcie, sa posudzuje na základe zvyčajných metód alebo praxe tohto orgánu.
- V prípade sektorov, pri ktorých sa zmluvné strany v tejto dohode dohodli na osobitných záväzkoch súvisiacich s takýmto orgánom, majú príslušné ustanovenia tejto dohody prednosť.
3. Každá zmluvná strana uplatňuje svoje zákony a iné právne predpisy na subjekt upravený touto dohodou konzistentným a nediskriminačným spôsobom.

## ČLÁNOK 382

## Výmena informácií

1. Zmluvná strana, ktorá má dôvod domnievať sa, že jej záujmy podľa tejto kapitoly sú nepriaznivo ovplyvnené obchodnými činnosťami uvedeného subjektu druhej zmluvnej strany, môže v súlade s odsekom 2 písomne požadovať od druhej zmluvnej strany informácie o obchodných činnostiach daného subjektu v súvislosti s vykonávaním ustanovení tejto kapitoly.
2. Pokiaľ žiadosť uvedená v odseku 1 obsahuje vysvetlenie, ako môžu činnosti subjektu ovplyvniť záujmy žiadajúcej zmluvnej strany podľa tejto kapitoly, a uvedie sa v nej, ktorá z týchto kategórií informácií sa má alebo majú poskytnúť, dožiadaná zmluvná strana poskytne požadované informácie:
  - a) vlastnícka a hlasovacia štruktúra subjektu, pričom sa uvedie kumulatívny percentuálny podiel akcií a percentuálny podiel hlasovacích práv, ktoré dožiadaná zmluvná strana a jej subjekty upravené touto dohodou kumulatívne v rámci subjektu vlastní;
  - b) opis akýchkoľvek osobitných akcií alebo osobitných hlasovacích alebo iných práv, ktoré má dožiadaná zmluvná strana alebo jej subjekty upravené touto dohodou, pokiaľ sa takéto práva líšia od práv spojených so všeobecnými kmeňovými akciami takéhoto subjektu;
  - c) opis organizačnej štruktúry subjektu a zloženie jeho predstavenstva alebo akéhokoľvek iného rovnocenného orgánu;

- d) opis vládnych útvarov alebo verejných orgánov, ktoré regulujú alebo monitorujú subjekt, opis požiadaviek na podávanie správ, ktoré mu tieto útvary alebo verejné orgány uložili, a opis práv a postupov týchto útvarov alebo verejných orgánov, pokiaľ ide o vymenúvanie, odvolávanie alebo odmeňovanie vedúcich pracovníkov a členov jeho predstavenstva alebo akéhokoľvek rovnocenného orgánu;
- e) ročné príjmy a celkové aktíva subjektu počas posledných troch rokov, pre ktoré sú dostupné informácie;
- f) akékoľvek výnimky, imunity a súvisiace opatrenia, z ktorých pre subjekt plynú výhody podľa zákonov a iných právnych predpisov dožadanej zmluvnej strany;
- g) akékoľvek doplňujúce informácie týkajúce sa subjektu, ktoré sú verejne prístupné, vrátane výročných finančných správ a auditov vykonaných tretími stranami.

3. Podľa odsekov 1 a 2 sa od zmluvnej strany nevyžaduje sprístupnenie dôverných informácií, ktoré by bolo v rozpore s jej zákonmi a inými právnymi predpismi, ktoré by bránilo presadzovaniu práva alebo by bolo inak v rozpore s verejným záujmom alebo ktoré by poškodzovalo oprávnené obchodné záujmy určitých podnikov.

4. Ak požadované informácie nie sú k dispozícii, dožiadaná zmluvná strana poskytne žiadajúcej zmluvnej strane písomne dôvody, prečo tieto informácie nie sú k dispozícii.

## KAPITOLA 5

## ZDAŇOVANIE

## ČLÁNOK 383

## Dobrá správa

Zmluvné strany uznávajú zásady dobrej správy v daňových záležitostiach, a najmä globálne štandardy pre daňovú transparentnosť a výmenu informácií, ako aj spravodlivú daňovú súťaž, a zaväzujú sa ich vykonávať. Zmluvné strany opätovne zdôrazňujú svoju podporu akčnému plánu OECD v oblasti narušania základu dane a presunu ziskov (BEPS) a potvrdzujú svoj záväzok vykonávať minimálne štandardy OECD proti narúšaniu základu dane a presunu ziskov. Zmluvné strany budú podporovať dobrú správu v daňových záležitostiach, zlepšovať medzinárodnú spoluprácu v oblasti zdaňovania a uľahčovať výber daňových príjmov.

## ČLÁNOK 384

## Daňové štandardy

1. Zmluvná strana neoslabí ani nezníži úroveň ochrany zabezpečenú v jej právnych predpisoch na konci prechodného obdobia pod úroveň zabezpečenú štandardmi a pravidlami dohodnutými v OECD na konci prechodného obdobia, pokiaľ ide o:
  - a) výmenu informácií, a to na požiadanie, automatickú alebo spontánnu, týkajúcu sa finančných účtov, cezhraničných záväzných stanovísk, správ podľa jednotlivých krajín poskytovaných medzi daňovými správami a potenciálnych opatrení cezhraničného daňového plánovania;
  - b) pravidlá pre obmedzenie odpočítateľnosti úrokov, kontrolované zahraničné spoločnosti a hybridné nesúlady.
  
2. Zmluvná strana neoslabí ani nezníži úroveň ochrany zabezpečenú vo svojich právnych predpisoch na konci prechodného obdobia, pokiaľ ide o verejné podávanie správ podľa jednotlivých krajín úverovými inštitúciami a investičnými spoločnosťami inými než malé a neprepojené investičné spoločnosti.

## ČLÁNOK 385

## Urovnávanie sporov

Na túto kapitolu sa nevzťahuje urovnávanie sporov podľa hlavy I šiestej časti.

## KAPITOLA 6

## PRACOVNÉ A SOCIÁLNE NORMY

## ČLÁNOK 386

## Vymedzenie pojmu

1. Na účely tejto kapitoly sú „úrovne pracovnej a sociálnej ochrany“ úrovne ochrany zabezpečované celkovo v práve a normách zmluvnej strany<sup>1</sup> v každej z týchto oblastí:
  - a) základné práva pri práci;
  - b) normy bezpečnosti a ochrany zdravia pri práci;
  - c) spravodlivé pracovné podmienky a pracovné normy;
  - d) práva na informácie a konzultácie na úrovni spoločnosti; alebo
  - e) reštrukturalizácia podnikov.
  
2. V prípade Únie sú „úrovne pracovnej a sociálnej ochrany“ úrovne pracovnej a sociálnej ochrany, ktoré sa uplatňujú na všetky členské štáty, vo všetkých členských štátoch a sú pre všetky členské štáty spoločné.

---

<sup>1</sup> V záujme väčšej istoty treba uviesť, že táto kapitola a článok 411 sa nevzťahujú na právo a normy zmluvných strán týkajúce sa sociálneho zabezpečenia a dôchodkov.

## ČLÁNOK 387

## Zákaz zníženia úrovni ochrany

1. Zmluvné strany potvrdzujú právo každej zmluvnej strany stanoviť svoje politiky a priority v oblastiach, ktoré sú zahrnuté v tejto kapitole, určiť úrovne pracovnej a sociálnej ochrany, ktoré považuje za vhodné, a prijať alebo upraviť svoje príslušné právne predpisy a politiky tak, aby boli v súlade s medzinárodnými záväzkami každej zmluvnej strany vrátane záväzkov podľa tejto kapitoly.
2. Zmluvná strana spôsobom ovplyvňujúcim obchod alebo investície medzi zmluvnými stranami neoslabí ani nezníži úrovne pracovnej a sociálnej ochrany pod úroveň existujúcu na konci prechodného obdobia vrátane situácie, keď by účinne nepresadzovala svoje právne predpisy a normy.
3. Zmluvné strany uznávajú, že každá zmluvná strana si ponecháva právo na uplatnenie primeranej diskrečnej právomoci a prijímanie rozhodnutí v dobrej viere v oblasti pridelovania zdrojov na presadzovanie pracovného práva, pokiaľ ide o iné pracovnoprávne predpisy, pri ktorých sa určilo, že majú vyššiu prioritu, ak uplatnenie tejto diskrečnej právomoci a tieto rozhodnutia nie sú v rozpore s povinnosťami podľa tejto kapitoly.
4. Zmluvné strany sa naďalej usilujú o zvyšovanie príslušných úrovni pracovnej a sociálnej ochrany uvedených v tejto kapitole.



## ČLÁNOK 388

## Presadzovanie

Na účely presadzovania uvedeného v článku 387 každá zmluvná strana zavedie a udržiava systém účinného vnútroštátneho presadzovania, a najmä účinný systém inšpekcií práce v súlade so svojimi medzinárodnými záväzkami týkajúcimi sa pracovných podmienok a ochrany pracovníkov; zabezpečí, aby boli k dispozícii správne a súdne konania, ktoré orgánom verejnej moci a osobám s právnou subjektivitou umožnia včas podať žalobu proti porušovaniu pracovného práva a sociálnych noriem; a poskytne vhodné a účinné prostriedky nápravy vrátane predbežných opatrení, ako aj primerané a odrádzajúce sankcie. Pri vnútroštátnom vykonávaní a presadzovaní článku 387 každá strana v príslušných prípadoch rešpektuje úlohu a autonómiu sociálnych partnerov na vnútroštátnej úrovni v súlade s platným právom a praxou.

## ČLÁNOK 389

## Urovnávanie sporov

1. Zmluvné strany vyvinú maximálne úsilie prostredníctvom dialógu, konzultácií, výmeny informácií a spolupráce na riešenie akýchkoľvek rozporov pri uplatňovaní tejto kapitoly.
2. Odchyľne od šiestej časti hlavy I v prípade sporu medzi zmluvnými stranami, pokiaľ ide o uplatňovanie tejto kapitoly, zmluvné strany využívajú výlučne postupy stanovené v článku 408, 409 a 410.

## KAPITOLA 7

## ŽIVOTNÉ PROSTREDIE A KLÍMA

## ČLÁNOK 390

## Vymedzenie pojmov

1. Na účely tejto kapitoly sú „úrovne ochrany životného prostredia“ úrovne ochrany zabezpečované celkovo v právnych predpisoch zmluvnej strany, ktorých účelom je chrániť životné prostredie vrátane predchádzania ohrozenia ľudského života alebo zdravia vplyvom environmentálnych dôsledkov, a to vrátane týchto oblastí:

- a) priemyselné emisie;
- b) emisie do ovzdušia a kvalita ovzdušia;
- c) ochrana prírody a zachovanie biodiverzity;
- d) odpadové hospodárstvo;
- e) ochrana a zachovanie vodného prostredia;

- f) ochrana a zachovanie morského prostredia;
- g) predchádzanie, znižovanie a odstraňovanie rizík pre ľudské zdravie alebo životné prostredie vyplývajúcich z výroby, používania, uvoľňovania alebo zo zneškodňovania chemických látok; alebo
- h) riadenie vplyvu na životné prostredie poľnohospodárskej alebo potravinárskej výroby, najmä prostredníctvom používania antibiotík a dekontaminantov.

2. V prípade Únie sú „úrovne ochrany životného prostredia“ úrovne ochrany životného prostredia, ktoré sa uplatňujú na všetky členské štáty Únie, vo všetkých členských štátoch Únie a sú pre všetky členské štáty spoločné.

3. Na účely tejto kapitoly „úroveň ochrany klímy“ je úroveň ochrany v súvislosti s emisiami a odstraňovaním skleníkových plynov a postupným obmedzovaním látok, ktoré poškodzujú ozónovú vrstvu. Pokiaľ ide o skleníkové plyny:

- a) v prípade Únie ide o cieľ zníženia o 40 % v rámci celého hospodárstva do roku 2030 vrátane systému stanovovania cien uhlíka;
- b) v prípade Spojeného kráľovstva podiel celého hospodárstva Spojeného kráľovstva na tomto ciele do roku 2030 vrátane systému stanovovania cien uhlíka v Spojenom kráľovstve.

## ČLÁNOK 391

## Zákaz zníženia úrovni ochrany

1. Zmluvné strany potvrdzujú právo každej zmluvnej strany stanoviť svoje politiky a priority v oblastiach, ktoré sú zahrnuté v tejto kapitole, určiť úroveň ochrany životného prostredia a úroveň ochrany klímy, ktoré považuje za vhodné, a prijať alebo upraviť svoje príslušné právne predpisy a politiky tak, aby boli v súlade s medzinárodnými záväzkami každej zmluvnej strany vrátane záväzkov podľa tejto kapitoly.
2. Zmluvná strana spôsobom ovplyvňujúcim obchod alebo investície medzi zmluvnými stranami neoslabí ani nezníži svoju úroveň ochrany životného prostredia ani svoju úroveň ochrany klímy pod úroveň existujúcu na konci prechodného obdobia vrátane situácie, keď by účinne nepresadzovala svoje environmentálne právne predpisy alebo úroveň ochrany klímy.
3. Zmluvné strany uznávajú, že každá zmluvná strana si ponecháva právo na uplatnenie primeranej diskrečnej právomoci a prijímanie rozhodnutí v dobrej viere v oblasti prideľovania zdrojov na presadzovanie environmentálneho práva, pokiaľ ide o iné environmentálne právne predpisy a politiky v oblasti klímy, pri ktorých sa určilo, že majú vyššie priority, ak uplatnenie tejto diskrečnej právomoci a tieto rozhodnutia nie sú v rozpore s jej povinnosťami podľa tejto kapitoly.
4. Pokiaľ sú ciele upravené v environmentálnych právnych predpisoch zmluvnej strany v oblastiach uvedených v článku 390, na účely tejto kapitoly sú zahrnuté do úrovni ochrany životného prostredia zmluvnej strany na konci prechodného obdobia. K týmto cieľom patria aj tie, ktorých dosiahnutie sa plánuje k dátumu, ktorý nastane po skončení prechodného obdobia. Tento odsek sa uplatňuje aj na látky, ktoré poškodzujú ozónovú vrstvu.

5. Zmluvné strany sa naďalej usilujú o zvyšovanie príslušných úrovní ochrany životného prostredia alebo príslušnej úrovne ochrany klímy, ako sa uvádza v tejto kapitole.

## ČLÁNOK 392

### Stanovovanie cien uhlíka

1. Každá zmluvná strana od 1. januára 2021 zavedie účinný systém stanovovania cien uhlíka.
2. Každý systém sa bude vzťahovať na emisie skleníkových plynov z výroby elektrickej energie a tepla, priemyslu a letectva.
3. Účinnosťou príslušných systémov stanovovania cien uhlíka zmluvných strán sa podporí úroveň ochrany stanovená v článku 391.
4. Odchyľne od odseku 2 sa letectvo v prípade, že ešte nie je začlenené, začlení najneskôr do dvoch rokov. Rozsah systému stanovovania cien uhlíka Únie sa vzťahuje na odlety z Európskeho hospodárskeho priestoru do Spojeného kráľovstva.
5. Každá zmluvná strana zachová svoj systém stanovovania cien uhlíka, pokiaľ je pre ňu účinným nástrojom v boji proti zmene klímy, a v každom prípade zachová úroveň ochrany stanovenú v článku 391.

6. Zmluvné strany budú pri stanovovaní cien uhlíka spolupracovať. Dôkladne zvážia prepojenie svojich príslušných systémov stanovovania cien uhlíka spôsobom, pri ktorom sa zachová integrita týchto systémov a zabezpečí sa možnosť zvýšiť ich účinnosť.

## ČLÁNOK 393

### Zásady týkajúce sa životného prostredia a klímy

1. Vzhľadom na skutočnosť, že pokiaľ ide o cezhraničné znečisťovanie, Únia a Spojené kráľovstvo majú spoločnú biosféru, každá zmluvná strana sa zaväzuje, že bude rešpektovať medzinárodne uznávané zásady týkajúce sa životného prostredia, ku ktorým sa zaviazala, ako napríklad Deklaráciu z Ria o životnom prostredí a rozvoji z roku 1992 prijatú v Rio de Janeiro 14. júna 1992 („Deklarácia z Ria o životnom prostredí a rozvoji z roku 1992“) a mnohostranné environmentálne dohody vrátane Rámcového dohovoru Organizácie Spojených národov o zmene klímy uzavretého v New Yorku 9. mája 1992 („UNFCCC“) a Dohovoru o biologickej diverzite uzavretého v Rio de Janeiro 5. júna 1992 („Dohovor o biologickej diverzite“), najmä:

- a) zásadu, že ochrana životného prostredia by mala byť súčasťou tvorby politik, a to aj prostredníctvom posúdení vplyvu;
- b) zásadu preventívnych opatrení na odvrátenie poškodenia životného prostredia;
- c) prístup predbežnej opatrnosti uvedený v článku 356 ods. 2;

- d) zásadu, že by sa poškodenie životného prostredia malo napraviť prioritne pri zdroji; a
- e) zásadu „znečisťovateľ platí“.

2. Zmluvné strany potvrdzujú svoje záväzky, pokiaľ ide o postupy hodnotenia pravdepodobného vplyvu navrhovanej činnosti na životné prostredie, a v prípadoch, keď vymedzené projekty, plány a programy pravdepodobne budú mať významný vplyv na životné prostredie vrátane zdravia, podľa potreby aj pokiaľ ide o začlenenie posudzovania vplyvov na životné prostredie alebo strategického environmentálneho hodnotenia.

3. Súčasťou týchto postupov bude vo vhodných prípadoch a v súlade s právnymi predpismi zmluvnej strany určenie rozsahu environmentálnej správy a jej vypracovanie, zabezpečenie účasti verejnosti a verejných konzultácií a zohľadnenie environmentálnej správy a výsledkov účasti verejnosti a verejných konzultácií v rámci schváleného projektu, prijatého plánu alebo programu.

## ČLÁNOK 394

## Presadzovanie

1. Na účely presadzovania, ako sa uvádza v 391, každá zmluvná strana v súlade so svojimi vnútroštátnymi právnymi predpismi zabezpečí, aby:
  - a) vnútroštátne orgány príslušné na presadzovanie príslušných právnych predpisov v oblasti životného prostredia a klímy náležite zväžili údajné porušenia takýchto právnych predpisov, o ktorých sa dozvedia; tieto orgány majú k dispozícii primerané a účinné prostriedky nápravy vrátane súdneho príkazu ukladajúceho povinnosť zdržať sa určitého konania a vo vhodných prípadoch aj primerané a odrádzajúce sankcie a
  - b) fyzické a právnické osoby s dostatočným záujmom o podanie žaloby pre porušenia takýchto právnych predpisov a uplatnenie účinných prostriedkov nápravy mali k dispozícii vnútroštátne správne alebo súdne konania vrátane súdneho príkazu ukladajúceho povinnosť zdržať sa určitého konania a aby konania neboli neúmerne nákladné a vykonávali sa spravodlivo, nestranne a transparentne.

## ČLÁNOK 395

## Spolupráca v oblasti monitorovania a presadzovania

Zmluvné strany zabezpečia, aby sa Európska komisia a dozorné orgány Spojeného kráľovstva pravidelne navzájom stretávali a spolupracovali v oblasti účinného monitorovania a presadzovania právnych predpisov v oblasti životného prostredia a klímy, ako sa uvádza v článku 391.



## ČLÁNOK 396

## Urovnávanie sporov

1. Zmluvné strany vyvinú maximálne úsilie prostredníctvom dialógu, konzultácií, výmeny informácií a spolupráce na riešenie akýchkoľvek rozporov pri uplatňovaní tejto kapitoly.
2. Odchyľne od šiestej časti hlavy I v prípade sporu medzi zmluvnými stranami, pokiaľ ide o uplatňovanie tejto kapitoly, zmluvné strany využívajú výlučne postupy stanovené v článku 408, 409 a 410.

## KAPITOLA 8

## INÉ NÁSTROJE PRE OBCHOD A UDRŽATEĽNÝ ROZVOJ

## ČLÁNOK 397

## Kontext a ciele

1. Zmluvné strany sa odvolávajú na Agendu 21 a Deklaráciu z Ria o životnom prostredí a rozvoji z roku 1992, johannesburský plán vykonávania v oblasti udržateľného rozvoja prijatý na Svetovom samite o udržateľnom rozvoji v roku 2002, vyhlásenie Medzinárodnej organizácie práce (MOP) o sociálnej spravodlivosti pre spravodlivú globalizáciu, ktoré prijala v Ženeve 10. júna 2008 Medzinárodná konferencia práce na svojom 97. zasadnutí („vyhlásenie MOP o sociálnej spravodlivosti pre spravodlivú globalizáciu z roku 2008“), výsledný dokument konferencie OSN o udržateľnom rozvoji z roku 2012 s názvom „Budúcnosť, ktorú chceme“, ktorý bol schválený v rezolúcii Valného zhromaždenia OSN 66/288, prijatej 27. júla 2012, a program OSN o udržateľnom rozvoji do roku 2030, ktorý bol prijatý 25. septembra 2015 rezolúciou Valného zhromaždenia OSN 70/1 a jeho ciele v oblasti udržateľného rozvoja.
2. Vzhľadom na odsek 1 tohto článku je cieľom tejto kapitoly posilniť integráciu udržateľného rozvoja, najmä pokiaľ ide o jeho pracovný rozmer a rozmer v oblasti životného prostredia, do vzťahov zmluvných strán v oblasti obchodu a investícií a v tejto súvislosti doplniť záväzky zmluvných strán podľa kapitol 6 a 7.

## ČLÁNOK 398

## Transparentnosť

1. Zmluvné strany zdôrazňujú význam zabezpečenia transparentnosti ako nevyhnutného prvku na podporu účasti verejnosti a zverejňovania informácií v kontexte tejto kapitoly. V súlade so svojimi zákonmi a inými právnymi predpismi, ustanoveniami tejto kapitoly, hlavy IX a hlavy X každá zmluvná strana:

- a) zabezpečí, aby každé všeobecne záväzné opatrenie, ktoré sleduje ciele tejto kapitoly, bolo spravované transparentným spôsobom, ktorý zahŕňa poskytnutie primeraných možností a dostatočnej lehoty na predloženie pripomienok verejnosti a uverejnenie takýchto opatrení;
- b) zabezpečí, aby mala široká verejnosť prístup k príslušným informáciám o životnom prostredí, ktoré majú orgány verejnej moci k dispozícii alebo sú pre ne určené, ako aj aktívne šírenie týchto informácií širokej verejnosti elektronickými prostriedkami;
- c) podporuje verejnú diskusiu s neštátnymi aktérmi aj medzi nimi, pokiaľ ide o rozvoj a vymedzenie politik, ktoré môžu viesť k prijatiu právneho predpisu relevantného pre túto kapitolu jej orgánmi verejnej moci; vo vzťahu k životnému prostrediu to zahŕňa účasť verejnosti na projektoch, plánoch a programoch; a

- d) podporuje informovanosť verejnosti o svojich právnych predpisoch a normách relevantných pre túto kapitolu, ako aj postupy presadzovania a dodržiavania súladu prostredníctvom prijímania krokov na zlepšenie vedomostí a pochopenia verejnosti; v súvislosti s pracovnoprávnymi predpismi a normami to zahŕňa pracovníkov, zamestnávateľov a ich zástupcov.

## ČLÁNOK 399

### Mnohostranné pracovné normy a dohody

1. Zmluvné strany potvrdzujú svoj záväzok podporovať rozvoj medzinárodného obchodu spôsobom, ktorý prispieva k zabezpečeniu dôstojnej práce pre všetkých, ako je stanovené vo vyhlásení Medzinárodnej organizácie práce (MOP) z roku 2008 o sociálnej spravodlivosti pre spravodlivú globalizáciu.
2. V súlade s Ústavou MOP a Deklaráciou MOP o základných zásadách a právach pri práci, ktorú prijala Medzinárodná konferencia práce na svojom 86. zasadnutí v Ženeve 18. júna 1998, ako aj s nadväzujúcimi opatreniami k tejto deklarácii sa každá zmluvná strana zaväzuje dodržiavať, podporovať a účinne vykonávať medzinárodne uznávané základné pracovné normy stanovené v základných dohovoroch MOP, ktorými sú:
  - a) sloboda združovania a skutočné uznanie práva na kolektívne vyjednávanie;
  - b) odstránenie všetkých foriem nútenej alebo povinnej práce;

- c) účinné zrušenie detskej práce a
  - d) odstránenie diskriminácie v súvislosti so zamestnaním a s povoláním.
3. Každá zmluvná strana naďalej vyvíja nepretržité úsilie s cieľom ratifikovať základné dohovory MOP, pokiaľ ich ešte neratifikovala.
4. Zmluvné strany si pravidelne a podľa potreby vymieňajú informácie o príslušných situáciách a pokroku členských štátov a Spojeného kráľovstva, pokiaľ ide o ratifikáciu dohovorov alebo protokolov MOP, ktoré MOP klasifikuje ako aktuálne, a iných príslušných medzinárodných nástrojov.
5. Každá zmluvná strana sa zaväzuje vykonávať všetky dohovory MOP, ktoré ratifikovalo Spojené kráľovstvo a členské štáty, ako aj rôzne ustanovenia Európskej sociálnej charty, ktoré prijali členské štáty a Spojené kráľovstvo ako členovia Rady Európy<sup>1</sup>.

---

<sup>1</sup> Každá zmluvná strana si zachováva právo určovať svoje priority, politiky a pridelovanie zdrojov pri účinnom vykonávaní dohovorov MOP a príslušných ustanovení Európskej sociálnej charty tak, aby boli v súlade s jej medzinárodnými záväzkami vrátane záväzkov podľa tejto hlavy. Rada Európy založená v roku 1949 prijala Európsku sociálnu chartu v roku 1961. Charta bola revidovaná v roku 1996. Európsku sociálnu chartu v jej pôvodnej alebo revidovanej verzii ratifikovali všetky členské štáty. V prípade Spojeného kráľovstva sa odkazy na Európsku sociálnu chartu v odseku 5 týkajú pôvodnej verzie z roku 1961.

6. Každá zmluvná strana prostredníctvom svojich právnych predpisov a postupov a v súlade s príslušnými dohovormi MOP a inými medzinárodnými záväzkami naďalej podporuje program dôstojnej práce MOP, ako sa stanovuje vo vyhlásení MOP o sociálnej spravodlivosti pre spravodlivú globalizáciu z roku 2008 („program dôstojnej práce MOP“), najmä pokiaľ ide o:

- a) dôstojné pracovné podmienky pre všetkých, okrem iného aj v súvislosti so mzdami a s príjmami, pracovným časom, materskou dovolenkou a ďalšími pracovnými podmienkami;
- b) bezpečnosť a ochranu zdravia pri práci vrátane predchádzania pracovným úrazom alebo chorobám z povolania a náhrady ujmy v prípade takýchto úrazov alebo chorôb a
- c) nediskrimináciu, pokiaľ ide o pracovné podmienky, a to aj pre migrujúcich pracovníkov.

7. Každá zmluvná strana ochráni a podporí sociálny dialóg o pracovných záležitostiach medzi pracovníkmi a zamestnávateľmi a ich príslušnými organizáciami, ako aj s príslušnými vládnymi orgánmi.

8. Zmluvné strany spolupracujú na obchodných aspektoch pracovných politík a opatrení, a to vo vhodných prípadoch aj na mnohostranných fórach, ako je MOP. Taká spolupráca môže okrem iného zahŕňať:

- a) obchodné aspekty vykonávania základných, prioritných a iných aktuálnych dohovorov MOP;

- b) obchodné aspekty programu dôstojnej práce MOP vrátane prepojení medzi obchodom a plnou a produktívnou zamestnanosťou, prispôsobenia trhu práce, základných pracovných noriem, dôstojnej práce v globálnych dodávateľských reťazcoch, sociálnej ochrany a sociálneho začlenenia, sociálneho dialógu a rodovej rovnosti;
  - c) vplyv pracovného práva a pracovných noriem na obchod a investície alebo vplyv obchodného práva a práva v oblasti investícií na prácu;
  - d) dialóg a výmenu informácií o pracovnoprávných ustanoveniach v kontexte príslušných obchodných dohôd, ako aj o ich vykonávaní a
  - e) akékoľvek iné formy spolupráce, ktoré sú považované za vhodné.
9. Zmluvné strany pri identifikovaní oblastí spolupráce a vykonávaní činností spolupráce zväžia akékoľvek stanoviská poskytnuté zástupcami pracovníkov, zamestnávateľov a organizácií občianskej spoločnosti.

## ČLÁNOK 400

## Mnohostranné environmentálne dohody

1. Zmluvné strany uznávajú význam Environmentálneho zhromaždenia OSN, Programu OSN pre životné prostredie a mnohostrannej správy a mnohostranných dohôd v oblasti životného prostredia ako reakcie medzinárodného spoločenstva na globálne alebo regionálne výzvy v oblasti životného prostredia a zdôrazňujú potrebu posilnenia vzájomnej podpory medzi politikami, pravidlami a opatreniami v oblasti obchodu a životného prostredia.
2. Vzhľadom na odsek 1 sa každá zmluvná strana zaväzuje účinne vykonávať mnohostranné environmentálne dohody, ich protokoly a zmeny, ktoré ratifikovala vo svojich právnych predpisoch a praxi.
3. Zmluvné strany si pravidelne a podľa potreby vymieňajú informácie o:
  - a) svojich príslušných situáciách, pokiaľ ide o ratifikáciu a vykonávanie mnohostranných environmentálnych dohôd vrátane ich protokolov a zmien;
  - b) prebiehajúcich rokovaniach o nových mnohostranných environmentálnych dohodách a
  - c) názoroch každej zmluvnej strany, pokiaľ ide o účasť na nových mnohostranných environmentálnych dohodách.



4. Zmluvné strany opätovne potvrdzujú právo každej zmluvnej strany prijať alebo zachovať opatrenia na dosiahnutie cieľov mnohostranných environmentálnych dohôd, ktorých sú zmluvnou stranou. Zmluvné strany pripomínajú, že opatrenia prijaté alebo presadené s cieľom vykonať také mnohostranné environmentálne dohody možno odôvodniť podľa článku 412.

5. Zmluvné strany spolupracujú, pokiaľ ide o obchodné aspekty politik a opatrení v oblasti životného prostredia, a to podľa potreby aj na mnohostranných fórach, ako je politické fórum OSN na vysokej úrovni pre udržateľný rozvoj, Program OSN pre životné prostredie, Environmentálne zhromaždenie OSN, mnohostranné environmentálne dohody, Medzinárodná organizácia civilného letectva (ICAO) alebo WTO. Taká spolupráca môže okrem iného zahŕňať:

- a) iniciatívy v oblasti udržateľnej výroby a spotreby vrátane iniciatív zameraných na obehové hospodárstvo a zelený rast a znižovanie znečisťovania;
- b) iniciatívy na podporu environmentálnych tovarov a služieb, a to aj riešením s nimi spojených colných a necolných prekážok;
- c) vplyv environmentálneho práva a environmentálnych noriem na obchod a investície; vplyv obchodného práva a práva v oblasti investícií na životné prostredie;
- d) vykonávanie prílohy 16 k Dohovoru o medzinárodnom civilnom letectve podpísanému 7. decembra 1944 v Chicagu a iných opatrení na zníženie vplyvu leteckej dopravy na životné prostredie, a to aj v oblasti manažmentu letovej prevádzky, a

- e) iné obchodné aspekty mnohostranných environmentálnych dohôd vrátane ich protokolov, zmien a vykonávania.
6. Spolupráca podľa odseku 5 môže zahŕňať technické výmeny, výmeny informácií a najlepších postupov, výskumné projekty, štúdie, správy, konferencie a semináre.
7. Zmluvné strany pri vymedzení a vykonávaní svojich činností spolupráce zväžia stanoviská alebo informácie od verejnosti a zainteresovaných strán, pričom ich prípadne môžu zapojiť do týchto činností ešte hlbšie.

## ČLÁNOK 401

### Obchod a zmena klímy

1. Zmluvné strany uznávajú význam prijatia naliehavých opatrení na boj proti zmene klímy a jej dôsledkom a úlohu obchodu a investícií pri dosahovaní tohto cieľa, ktorý je v súlade s UNFCCC, s účelom a cieľmi Parížskej dohody, ktorú prijala v Paríži 12. decembra 2015 Konferencia zmluvných strán Rámcového dohovoru Organizácie Spojených národov o zmene klímy na svojom 21. zasadnutí („Parížska dohoda“), ako aj s inými mnohostrannými environmentálnymi dohodami a mnohostrannými nástrojmi v oblasti zmeny klímy.

2. Vzhľadom na odsek 1 každá zmluvná strana:
- a) dáva svoj záväzok účinne vykonávať UNFCCC a Parížsku dohodu, jedným z hlavných cieľov ktorej je posilňovať globálnu reakciu na zmenu klímy a udržiavať nárast globálnej priemernej teploty výrazne pod úrovňou 2 °C v porovnaní s predindustriálnymi úrovňami a pokračovať v úsilí zameranom na obmedzenie zvyšovania teploty na 1,5 °C v porovnaní s predindustriálnymi úrovňami;
  - b) presadzuje vzájomnú podporu, pokiaľ ide o politiky a opatrenia v oblasti obchodu a klímy, a prispieva tak k prechodu na nízke emisie skleníkových plynov, hospodárstvo efektívne využívajúce zdroje a rozvoj odolný proti zmene klímy; a
  - c) uľahčuje odstraňovanie prekážok obchodu a investícií týkajúcich sa tovaru a služieb, ktoré majú osobitný význam z hľadiska zmiernenia zmeny klímy a adaptácie na zmenu klímy, ako sú energia z obnoviteľných zdrojov a energeticky účinné výrobky a služby, a to napríklad riešením colných a necolných prekážok alebo prijatím politických rámcov prispievajúcich k využitiu najlepších dostupných riešení.

3. Zmluvné strany spolupracujú s cieľom posilniť spoluprácu, pokiaľ ide o obchodné aspekty politik a opatrení v oblasti zmeny klímy, a to podľa potreby dvojstranne, regionálne a na medzinárodných fórach, a takisto v rámci UNFCCC, Svetovej obchodnej organizácie, Montrealského protokolu o látkach, ktoré poškodzujú ozónovú vrstvu, prijatého v Montreale 26. augusta 1987 („Montrealský protokol“), Medzinárodnej námornej organizácie (IMO) a ICAO. Taká spolupráca môže okrem iného zahŕňať:
- a) dialóg o politike a spoluprácu v súvislosti s vykonávaním Parížskej dohody, a to napríklad pokiaľ ide o spôsoby podpory odolnosti proti zmene klímy, energiu z obnoviteľných zdrojov, nízkouhlíkové technológie, efektívnosť pri používaní energie, udržateľnú dopravu, udržateľný a voči zmenám klímy odolný rozvoj infraštruktúry, monitorovanie emisií či medzinárodné trhy s uhlíkom;
  - b) podporu rozvoja a prijímania ambiciózných a účinných opatrení na zníženie emisií skleníkových plynov zo strany IMO, ktoré majú vykonávať lode zapojené do medzinárodného obchodu;
  - c) podporu rozvoja a prijímania ambiciózných a účinných opatrení na zníženie emisií skleníkových plynov zo strany ICAO; a
  - d) podporu ambiciózneho postupného vyradovania látok, ktoré poškodzujú ozónovú vrstvu (ODS), a postupného obmedzovania používania fluórovaných uhľovodíkov (HFC) podľa Montrealského protokolu prostredníctvom opatrení na kontrolu ich výroby, spotreby a obchodu s nimi; zavedením ich alternatív, ktoré sú šetrné k životnému prostrediu; aktualizáciou bezpečnostných a iných relevantných noriem a takisto prostredníctvom boja proti nezákonnému obchodovaniu s látkami, ktoré reguluje Montrealský protokol.

## ČLÁNOK 402

## Obchod a biologická diverzita

1. Zmluvné strany uznávajú význam zachovávanía a udržateľného využívania biologickej diverzity a úlohu obchodu pri dosahovaní týchto cieľov, a to aj podporou udržateľného obchodu alebo kontrolou či obmedzením obchodu s ohrozenými druhmi, v súlade s príslušnými mnohostrannými environmentálnymi dohodami, ktorých sú zmluvnou stranou, a rozhodnutiami prijatými v ich rámci, najmä s Dohovorom o biologickej diverzite a jeho protokolmi a Dohovorom o medzinárodnom obchode s ohrozenými druhmi voľne žijúcich živočíchov a rastlín uzavretým vo Washingtone D.C. 3. marca 1973 („CITES“).
2. Vzhľadom na odsek 1 každá zmluvná strana:
  - a) vykoná účinné opatrenia na boj proti nezákonnému obchodovaniu s voľne žijúcimi druhmi, a to prípadne aj vo vzťahu k tretím krajinám;
  - b) podporuje využívanie dohovoru CITES ako nástroja na zachovávanie a udržateľné riadenie biodiverzity, a to aj prostredníctvom začlenenia druhov živočíchov a rastlín do dodatkov k dohovoru CITES, ak sa stav ochrany týchto druhov považuje za rizikový z dôvodu medzinárodného obchodu;
  - c) podporuje obchod s výrobkami, ktoré vznikli udržateľným využívaním biologických zdrojov a prispievajú k zachovaniu biodiverzity; a

d) naďalej prijíma opatrenia na zachovanie biologickej diverzity, ak podlieha tlakom spojeným s obchodom a investíciami, najmä prostredníctvom opatrení na predchádzanie šíreniu invázných nepôvodných druhov.

3. Zmluvné strany spolupracujú na obchodných otázkach relevantných pre tento článok, a to vo vhodných prípadoch aj na mnohostranných fórach, ako sú dohovory CITES a Dohovor o biologickej diverzite. Takáto spolupráca môže okrem iného zahŕňať: obchod s voľne žijúcimi druhmi a s výrobkami z prírodných zdrojov, oceňovanie a posudzovanie ekosystémov a súvisiacich služieb a prístup ku genetickým zdrojom a spravodlivé a rovnocenné spoločné využívanie prínosov vyplývajúcich z ich používania v súlade s Nagojským protokolom o prístupe ku genetickým zdrojom a spravodlivom a rovnocennom spoločnom využívaní prínosov vyplývajúcich z ich používania k Dohovoru o biologickej diverzite, podpísaným v Nagoji 29. októbra 2010.

## ČLÁNOK 403

### Obchod a lesy

1. Zmluvné strany uznávajú dôležitosť ochrany a udržateľného obhospodarovania lesov z hľadiska zabezpečenia environmentálnych funkcií a hospodárskych a sociálnych príležitostí pre súčasné a budúce generácie, ako aj úlohu obchodu pri plnení tohto cieľa.

2. Vzhľadom na odsek 1 a spôsobom, ktorý je v súlade s jej medzinárodnými záväzkami, každá zmluvná strana:
- a) naďalej vykonáva opatrenia na boj proti nezákonnej ťažbe dreva a súvisiacemu obchodu, a to vo vhodných prípadoch aj vo vzťahu k tretím krajinám, a podporuje obchod so zákonne vyťaženými lesnými produktmi;
  - b) podporuje ochranu a udržateľné obhospodarovanie lesov, ako aj obchod s drevom a výrobkami z dreva, ktoré bolo vyťažené v súlade s právnymi predpismi krajiny, kde bolo vyťažené, a pochádza z udržateľne obhospodarovaných lesov, a spotrebu takéhoto dreva a výrobkov z dreva a
  - c) vymieňa si informácie s druhou zmluvnou stranou o obchodných iniciatívach týkajúcich sa udržateľného obhospodarovania lesov, správy v oblasti lesného hospodárstva a zachovania lesného porastu a spolupracuje na dosiahnutí najväčšieho možného účinku svojich politík spoločného záujmu a zabezpečenia vzájomnej podpory týchto politík.
3. Zmluvné strany spoločne pracujú na posilnení spolupráce v oblasti obchodných aspektov udržateľného obhospodarovania lesov, zachovania lesného podrastu a nezákonnej ťažby dreva, a to vo vhodných prípadoch aj na mnohostranných fórach.

## ČLÁNOK 404

## Obchod a udržateľné riadenie morských biologických zdrojov a akvakultúry

1. Zmluvné strany uznávajú dôležitosť ochrany a udržateľného riadenia morských biologických zdrojov a ekosystémov, ako aj podpory zodpovednej a udržateľnej akvakultúry a úlohu obchodu pri plnení týchto cieľov.
2. Vzhľadom na odsek 1 každá zmluvná strana:
  - a) dáva svoj záväzok konať vo vhodných prípadoch v súlade s príslušnými dohodami OSN a Organizácie OSN pre výživu a poľnohospodárstvo (ďalej len „FAO“), Dohovorom OSN o morskom práve, Dohodou o uplatňovaní ustanovení Dohovoru Organizácie Spojených národov o morskom práve z 10. decembra 1982 o ochrane a využívaní transzonálnych populácií rýb a populácií rýb migrujúcich na veľké vzdialenosti uzavretou v New Yorku 4. augusta 1995, Dohodou FAO o podporovaní dodržiavania medzinárodných ochranných a riadiacich opatrení rybárskymi plavidlami na šírom mori uzavretou v Ríme 24. novembra 1993, Kódexom správania FAO pre zodpovedný rybolov a Dohodou FAO o opatreniach prístavných štátov zameraných na zabráňovanie nezákonnému, nenahlásenému a neregulovanému (ďalej len „NNN“) rybolovu, na odrádzanie od neho a jeho odstránenie, schváleným v Ríme 22. novembra 2009 na 36. zasadnutí konferencie FAO, dodržiavať ich a zapojiť sa do iniciatívy FAO týkajúcej sa globálneho registra rybárskych plavidiel, chladiarenských prepravných plavidiel a zásobovacích plavidiel;



- b) podporuje udržateľné rybárstvo a dobré riadenie rybárstva aktívnou účasťou na práci príslušných medzinárodných organizácií alebo orgánov, ktorých je členom, pozorovateľom alebo spolupracujúcou nezmluvnou stranou, vrátane regionálnych organizácií pre riadenie rybárstva (RFMO), a to vo vhodných prípadoch prostredníctvom účinného monitorovania, kontroly alebo presadzovania uznesení, odporúčaní alebo opatrení regionálnych organizácií pre riadenie rybárstva, vykonávania dokumentácie o úlovku alebo systémov certifikácie a opatrení prístavných štátov;
- c) prijme a zachováva príslušné účinné nástroje na boj proti NNN rybolovu vrátane opatrení zameraných na vylúčenie výrobkov získaných NNN rybolovom z obchodných tokov a na tento účel spolupracuje; a
- d) podporuje rozvoj udržateľnej a zodpovednej akvakultúry, a to vo vhodných prípadoch aj v súvislosti s vykonávaním cieľov a zásad uvedených v Kódexe správania FAO pre zodpovedný rybolov.

3. Zmluvné strany spolupracujú, pokiaľ ide o ochranu a obchodné aspekty politík a opatrení v oblasti rybárstva a akvakultúry, vrátane spolupráce v rámci WTO, RFMO a prípadne na ďalších mnohostranných fórach s cieľom podporovať udržateľné postupy v oblasti rybárstva a akvakultúry a obchod s produktmi rybolovu z udržateľne riadeného rybárstva a operácií v oblasti akvakultúry.

4. Týmto článkom nie sú dotknuté ustanovenia piateho okruhu.

## ČLÁNOK 405

## Obchod a investície podporujúce udržateľný rozvoj

1. Zmluvné strany potvrdzujú svoj záväzok posilniť príspevok obchodu a investícií k cieľu udržateľného rozvoja v rámci jeho hospodárskeho, sociálneho a environmentálneho rozmeru.
2. Podľa odseku 1 zmluvné strany naďalej podporujú:
  - a) obchodné a investičné politiky podporujúce štyri strategické ciele programu dôstojnej práce MOP, ktoré sú v súlade s vyhlásením MOP z roku 2008 o sociálnej spravodlivosti pre spravodlivú globalizáciu a zahŕňajú životné minimum, ochranu zdravia a bezpečnosť pri práci a iné aspekty súvisiace s pracovnými podmienkami;
  - b) obchod a investície týkajúce sa environmentálnych tovarov a služieb, ako sú napríklad energia z obnoviteľných zdrojov a energeticky účinné výrobky a služby, a to aj riešením súvisiacich necolných prekážok alebo prijatím politických rámcov prispievajúcich k využitiu najlepších dostupných technológií;
  - c) obchod s tovarom a službami, ktorý prispieva k zlepšeniu sociálnych podmienok a postupov nepoškodzujúcich životné prostredie vrátane tovaru a služieb, na ktoré sa vzťahujú dobrovoľné schémy zaručujúce udržateľné hospodárstvo, ako sú schémy spravodlivého a etického obchodovania a schémy environmentálnych značiek, a
  - d) spoluprácu na mnohostranných fórach, pokiaľ ide o problémy uvedené v tomto článku.

3. Zmluvné strany uznávajú význam riešenia osobitných otázok udržateľného rozvoja prostredníctvom skúmania, monitorovania a posudzovania potenciálneho hospodárskeho, sociálneho a environmentálneho vplyvu možných opatrení, a to pri zohľadnení stanovísk zainteresovaných strán.

## ČLÁNOK 406

### Obchod a zodpovedné riadenie dodávateľského reťazca

1. Zmluvné strany uznávajú význam zodpovedného riadenia dodávateľských reťazcov prostredníctvom zodpovedného obchodného správania a postupov sociálnej zodpovednosti podnikov a úlohu obchodu pri dosahovaní tohto cieľa.
2. Vzhľadom na odsek 1 každá zmluvná strana:
  - a) podporuje sociálnu zodpovednosť podnikov a zodpovedné obchodné správanie, a to aj prostredníctvom poskytnutia podporných politických rámcov, ktoré podnecujú zavedenie príslušných postupov podnikmi, a
  - b) podporuje dodržiavanie, vykonávanie a šírenie príslušných medzinárodných nástrojov, ako sú usmernenia OECD pre nadnárodné podniky, Tripartitná deklarácia MOP o zásadách týkajúcich sa nadnárodných podnikov a sociálnej politiky, iniciatíva OSN Global Compact a hlavné zásady OSN v oblasti podnikania a ľudských práv, ako aj následné opatrenia.

3. Zmluvné strany uznávajú prospešnosť medzinárodných usmernení špecifických pre jednotlivé sektory v oblasti sociálnej zodpovednosti podnikov a zodpovedného obchodného správania a v tejto súvislosti podporujú spoločnú prácu. Pokiaľ ide o usmernenie OECD o náležitej starostlivosti pre zodpovedné dodávateľské reťazce nerastných surovín z oblastí zasiahnutých konfliktom a vysokorizikových oblastí a dodatky k nemu, zmluvné strany takisto vykonávajú opatrenia na podporu uplatňovania tohto usmernenia.

4. Zmluvné strany spoločne pracujú na posilnení spolupráce, pokiaľ ide o obchodné aspekty problémov, na ktoré sa vzťahuje tento článok, a to aj na mnohostranných fórach, okrem iného prostredníctvom výmeny informácií, najlepších postupov a osvetových iniciatív.

## ČLÁNOK 407

### Urovnávanie sporov

1. Zmluvné strany vyvinú maximálne úsilie prostredníctvom dialógu, konzultácií, výmeny informácií a spolupráce na riešenie akýchkoľvek rozporov pri uplatňovaní tejto kapitoly.

2. Odchyľne od šiestej časti hlavy I v prípade sporu medzi zmluvnými stranami, pokiaľ ide o uplatňovanie tejto kapitoly, zmluvné strany využívajú výlučne postupy stanovené v článku 408 a 409.

## KAPITOLA 9

## HORIZONTÁLNE A INŠTITUCIONÁLNE USTANOVENIA

## ČLÁNOK 408

## Konzultácie

1. Zmluvná strana môže požiadať o konzultácie s druhou zmluvnou stranou v súvislosti s akoukoľvek záležitosťou vyplývajúcou z článku 355 ods. 3 a kapitol 6, 7 a 8 predložením písomnej žiadosti druhej zmluvnej strane. Sťažujúca sa zmluvná strana v písomnej žiadosti spresní dôvody a podstatu žiadosti vrátane sporných opatrení, pričom uvedie ustanovenia, ktoré sa podľa nej uplatňujú. Konzultácie sa musia začať bezodkladne po tom, ako zmluvná strana doručí žiadosť o konzultácie, a v každom prípade najneskôr do 30 dní od dátumu doručenia žiadosti, pokiaľ sa zmluvné strany nedohodli na dlhšom období.
2. Zmluvné strany pristúpia ku konzultáciám s cieľom dosiahnuť vzájomne uspokojivé riešenie záležitosti. Každá zmluvná strana poskytne počas konzultácií druhej zmluvnej strane dostatočné informácie, ktoré má k dispozícii, s cieľom umožniť úplné preskúmanie predmetnej záležitosti. Každá zmluvná strana sa bude usilovať o zabezpečenie účasti pracovníkov svojich príslušných orgánov s relevantnou znalosťou veci, ktorá je predmetom konzultácií.

3. V záležitostiach týkajúcich sa článku 355 ods. 3 alebo mnohostranných dohôd alebo nástrojov uvedených v kapitolách 6, 7 alebo 8 zmluvné strany zohľadnia dostupné informácie MOP alebo príslušných orgánov alebo organizácií zriadených podľa mnohostranných environmentálnych dohôd. V prípade potreby zmluvné strany spoločne požiadajú o radu také organizácie alebo ich orgány, prípadne iného experta alebo orgán, ktorý považujú za vhodný.
4. Každá zmluvná strana môže podľa potreby požiadať o stanoviská domácich poradných skupín uvedených v článku 13 alebo o inú odbornú radu.
5. Každé riešenie, ku ktorému zmluvné strany dospejú, sa zverejní.

## ČLÁNOK 409

### Skupina expertov

1. V akejkoľvek veci, ktorá sa uspokojivo nevyriešila konzultáciami podľa článku 408, môže zmluvná strana po uplynutí 90 dní od doručenia žiadosti o konzultácie podľa uvedeného článku požiadať písomnou žiadosťou predloženou druhej zmluvnej strane o zvolanie skupiny expertov, aby predmetnú vec preskúmala. V žiadosti označí sporné opatrenie, pričom uvedie a vysvetlí dôvod nesúladu opatrenia s ustanoveniami príslušnej kapitoly alebo kapitol, a to spôsobom, ktorý dostatočne jasne vysvetľuje sťažnosť.

2. Skupina expertov pozostáva z troch členov skupiny.
  
3. Osobitný výbor pre rovnaké podmienky otvorenej a spravodlivej hospodárskej súťaže a udržateľný rozvoj v oblasti obchodu stanoví na svojom prvom zasadnutí po nadobudnutí platnosti tejto dohody zoznam minimálne 15 jednotlivcov, ktorí sú ochotní a schopní vykonávať funkciu člena skupiny. Každá zmluvná strana určí zoznam mien aspoň piatich jednotlivcov, ktorí budú pôsobiť ako členovia skupiny expertov. Zmluvné strany určia aj mená ďalších piatich jednotlivcov, ktorí nie sú štátnymi príslušníkmi žiadnej z nich a ktorí sú ochotní a schopní plniť funkciu predsedu skupiny expertov. Osobitný výbor pre rovnaké podmienky otvorenej a spravodlivej hospodárskej súťaže a udržateľný rozvoj v oblasti obchodu zabezpečuje, aby sa zoznam aktualizoval a aby sa počet expertov zachoval aspoň na úrovni 15 jednotlivcov.
  
4. Odborníci navrhnutí za členov skupiny expertov musia mať osobitné vedomosti alebo odborné znalosti v oblasti pracovného alebo environmentálneho práva a ďalších otázok, ktorými sa zaoberá príslušná kapitola alebo kapitoly, alebo v oblasti riešenia sporov vyplývajúcich z medzinárodných dohôd. Funkciu musia vykonávať osobne a pokiaľ ide o záležitosti týkajúce sa sporu, nesmú prijímať pokyny od žiadnej organizácie ani vlády. Nesmú byť prepojení so žiadnou zmluvnou stranou ani od žiadnej strany prijímať pokyny. Nejde o osoby, ktoré sú členmi, úradníkmi alebo ostatnými zamestnancami inštitúcií Únie, vlády členského štátu alebo vlády Spojeného kráľovstva.

5. Ak sa zmluvné strany do piatich dní odo dňa zriadenia skupiny expertov nedohodnú inak, referenčným rámcom je:

„preskúmať na základe príslušných ustanovení záležitosť uvedenú v žiadosti o zriadenie skupiny expertov a predložiť v súlade s týmto článkom správu, v ktorej sa uvedú zistenia o súlade opatrenia s príslušnými ustanoveniami“.

6. Pokiaľ ide o záležitosti súvisiace s mnohostrannými normami alebo dohodami, na ktoré sa vzťahuje táto hlava, skupina expertov by si mala vyžiadať informácie od MOP alebo príslušných orgánov zriadených podľa týchto dohôd vrátane akýchkoľvek príslušných dostupných vysvetľujúcich usmernení, zistení alebo rozhodnutí, ktoré prijala MOP a uvedené orgány.

7. Skupina expertov môže žiadať a prijímať písomné podania alebo akékoľvek iné informácie od osôb s príslušnými informáciami alebo odbornými znalosťami.

8. Skupina expertov sprístupňuje takéto informácie každej zmluvnej strane a umožní im predložiť svoje pripomienky do 20 dní od dátumu prijatia.

9. Skupina expertov predloží zmluvným stranám predbežnú správu a záverečnú správu obsahujúcu skutkové zistenia, stanoviská v predmetnej záležitosti, a to aj pokiaľ ide o to, či si zmluvná strana, voči ktorej sťažnosť smeruje, splnila svoje povinnosti podľa príslušnej kapitoly alebo kapitol, a odôvodnenie akýchkoľvek svojich zistení a stanovísk. V záujme väčšej istoty je potrebné uviesť, že zmluvné strany zhodne chápu, že ak skupina uviedla v správe odporúčania, zmluvná strana, voči ktorej sťažnosť smeruje, nemusí prijať tieto odporúčania pri zabezpečení súladu s touto dohodou.



10. Skupina expertov predloží zmluvným stranám predbežnú správu do 100 dní od dátumu zriadenia skupiny expertov. Ak skupina expertov usúdi, že túto lehotu nemôže dodržať, predseda skupiny expertov to písomne oznámi zmluvným stranám s uvedením dôvodov oneskorenia a dátumu, keď skupina expertov plánuje predložiť svoju predbežnú správu. Skupina expertov za každých okolností predloží svoju predbežnú správu najneskôr 125 dní od dátumu zriadenia skupiny expertov.

11. Každá zmluvná strana môže skupine expertov doručiť odôvodnenú žiadosť o preskúmanie konkrétnych aspektov predbežnej správy v lehote 25 dní odo dňa jej doručenia. Zmluvná strana môže predložiť pripomienky k žiadosti druhej zmluvnej strany do 15 dní od doručenia žiadosti.

12. Po zvážení týchto pripomienok skupina expertov vypracuje záverečnú správu. Ak sa v lehote stanovenej v odseku 11 nedoručí žiadna žiadosť o preskúmanie konkrétnych aspektov predbežnej správy, predbežná správa sa stáva záverečnou správou skupiny expertov.

13. Skupina expertov predloží zmluvným stranám svoju záverečnú správu do 175 dní od dátumu zriadenia skupiny expertov. Ak skupina expertov usúdi, že túto lehotu nemôže dodržať, predseda skupiny expertov to písomne oznámi zmluvným stranám s uvedením dôvodov oneskorenia a dátumu, keď skupina expertov plánuje predložiť svoju záverečnú správu. Skupina expertov za každých okolností predloží svoju záverečnú správu najneskôr 195 dní od dátumu zriadenia skupiny expertov.

14. Záverečná správa musí obsahovať diskusiu o akejkoľvek písomnej žiadosti zmluvných strán týkajúcej sa predbežnej správy a jasne sa venovať pripomienkam zmluvných strán.
15. Zmluvné strany sprístupnia záverečnú správu verejnosti do 15 dní od jej doručenia skupinou expertov.
16. Ak skupina expertov v záverečnej správe určí, že zmluvná strana nespĺnila svoje povinnosti podľa príslušnej kapitoly alebo kapitol, zmluvné strany do 90 dní od doručenia záverečnej správy prerokujú vhodné opatrenia, ktoré sa vykonajú so zreteľom na správu skupiny expertov. Najneskôr 105 dní od doručenia správy zmluvným stranám odporujúca zmluvná strana informuje svoje domáce poradné skupiny zriadené podľa článku 13 a sťažujúcu sa zmluvnú stranu o svojom rozhodnutí týkajúcom sa opatrení, ktoré sa majú vykonať.
17. Osobitný výbor pre rovnaké podmienky otvorenej a spravodlivej hospodárskej súťaže a udržateľný rozvoj v oblasti obchodu monitoruje ďalší postup v súvislosti so správou skupiny expertov. Domáce poradné skupiny zmluvných strán zriadené podľa článku 13 môžu v tejto súvislosti predložiť pripomienky Osobitnému výboru pre rovnaké podmienky otvorenej a spravodlivej hospodárskej súťaže a udržateľný rozvoj v oblasti obchodu.
18. Ak sa zmluvné strany nedohodnú na existencii príslušných ustanovení týkajúcich sa akéhokoľvek opatrenia prijatého na vyriešenie nesúladu alebo na jeho súlade s príslušnými ustanoveniami, sťažujúca sa zmluvná strana môže predložiť pôvodnej skupine expertov písomnú žiadosť, aby v tejto veci rozhodla. V žiadosti označí akékoľvek sporné opatrenie a vysvetlí dôvod nesúladu opatrenia s príslušnými ustanoveniami spôsobom, ktorý dostatočne jasne vyjadruje sťažnosť. Skupina expertov doručí zmluvným stranám svoje zistenia najneskôr 45 dní od dátumu doručenia žiadosti.

19. Ak sa v tomto článku neustanovuje inak, článok 739 ods. 1, článok 740 a články 753 až 758, ako aj v prílohy 48 a 49, sa uplatňujú *mutatis mutandis*.

#### ČLÁNOK 410

##### Skupina expertov pre oblasti zákazu zníženia úrovne ochrany

1. Článok 409 sa uplatňuje na spory medzi zmluvnými stranami týkajúce sa výkladu a uplatňovania kapitol 6 a 7.
2. Na účely takýchto sporov sa okrem ustanovení uvedených v článku 409 ods. 19 uplatňujú *mutatis mutandis* články 749 a 750.
3. Zmluvné strany uznávajú, že ak sa odporujúca zmluvná strana rozhodne nevykonať žiadne opatrenia na dosiahnutie súladu so správou skupiny expertov a s touto dohodou, sťažujúca sa zmluvná strana má naďalej k dispozícii akékoľvek prostriedky nápravy povolené podľa článku 749.

## ČLÁNOK 411

## Obnova rovnováhy

1. Zmluvné strany uznávajú právo každej zmluvnej strany určovať svoje budúce politiky a priority, pokiaľ ide o pracovnú a sociálnu ochranu, ochranu životného prostredia alebo klímy či kontrolu subvencií, a to tak, aby boli v súlade s medzinárodnými záväzkami každej zmluvnej strany vrátane záväzkov podľa tejto dohody. Zmluvné strany zároveň potvrdzujú, že značné odlišnosti v týchto oblastiach môžu ovplyvniť obchod alebo investície medzi zmluvnými stranami spôsobom, ktorým sa zmenia okolnosti, za ktorých sa formoval základ uzavretia tejto dohody.
  
2. Ak v dôsledku značných odlišností medzi zmluvnými stranami v oblastiach uvedených v odseku 1 vzniknú významné vplyvy na obchod alebo investície medzi zmluvnými stranami, ktorákoľvek zmluvná strana môže prijať vhodné vyrovnávacie opatrenia na riešenie situácie. Takéto opatrenia sú svojím rozsahom a trvaním obmedzené na to, čo je nevyhnutne potrebné a primerané v záujme nápravy situácie. Prioritu majú také opatrenia, ktoré najmenej narušia fungovanie tejto dohody. Posúdenie uvedených vplyvov zmluvnou stranou sa zakladá na spoľahlivých dôkazoch, a nie iba na domnienke alebo na vzdialenej možnosti.

3. Na vyrovnávacie opatrenia prijaté podľa odseku 2 sa uplatňujú tieto postupy:
- a) Dotknutá zmluvná strana bezodkladne oznámi druhej zmluvnej strane prostredníctvom Rady pre partnerstvo vyrovnávacie opatrenia, ktoré zamýšľa prijať, pričom poskytne všetky relevantné informácie. Zmluvné strany bezodkladne začnú konzultácie. Konzultácie sa považujú za ukončené do 14 dní odo dňa doručenia oznámenia, pokiaľ sa neuzavrú spoločne pred uplynutím uvedenej lehoty.
  - b) Ak sa nenájde vzájomne prijateľné riešenie, dotknutá zmluvná strana môže prijať vyrovnávacie opatrenia najskôr päť dní od ukončenia konzultácií, pokiaľ informovaná zmluvná strana v súlade s článkom 739 ods. 2<sup>1</sup> nepožiadala o zriadenie rozhodcovského súdu prostredníctvom písomnej žiadosti podanej druhej zmluvnej strane, aby rozhodcovský súd rozhodol, či sú oznámené vyrovnávacie opatrenia v súlade s odsekom 2 tohto článku;
  - c) Rozhodcovský súd vedie konanie v súlade s článkom 760 a vydá svoje konečné rozhodnutie do 30 dní od svojho zriadenia. Ak rozhodcovský súd nevydá konečné rozhodnutie v uvedenej lehote, dotknutá zmluvná strana môže prijať vyrovnávacie opatrenia najskôr tri dni po uplynutí uvedenej 30-dňovej lehoty. V takom prípade môže druhá zmluvná strana prijať protiopatrenia primerané prijatým vyrovnávacím opatreniam, kým rozhodcovský súd nevydá svoje rozhodnutie. Prioritu majú také protiopatrenia, ktoré najmenej narušia fungovanie tejto dohody. Písmeno a) sa uplatňuje *mutatis mutandis* na takéto protiopatrenia, ktoré sa môžu prijať najskôr tri dni po ukončení konzultácií;

---

<sup>1</sup> V záujme väčšej istoty treba uviesť, že v tomto prípade zmluvná strana nesmie vopred využiť konzultácie v súlade s článkom 738.

- d) Ak rozhodcovský súd skonštatuje, že vyrovnávacie opatrenia sú v súlade s odsekom 2, dotknutá zmluvná strana môže prijať vyrovnávacie opatrenia oznámené druhej zmluvnej strane.
- e) Ak rozhodcovský súd skonštatuje, že vyrovnávacie opatrenia nie sú v súlade s odsekom 2 tohto článku, dotknutá zmluvná strana do troch dní od doručenia rozhodnutia oznámi sťažujúcej sa zmluvnej strane opatrenia<sup>1</sup>, ktoré zamýšľa prijať na splnenie rozhodnutia rozhodcovského súdu. Článok 748 ods. 2 a články 749<sup>2</sup> a 750 sa uplatňujú *mutatis mutandis*, ak sa sťažujúca zmluvná strana domnieva, že oznámené opatrenia nie sú v súlade s rozhodnutím rozhodnutie rozhodcovského súdu. Postupy podľa článku 748 ods. 2 a článkov 749 a 750 nemajú odkladný účinok na uplatňovanie oznámených opatrení podľa tohto odseku;
- f) Ak sa pred rozhodnutím rozhodcovského súdu prijali vyrovnávacie opatrenia v súlade s písmenom c), všetky protiopatrenia prijaté podľa tohto písmena sa okamžite, najneskôr však päť dní po doručení rozhodnutia rozhodcovského súdu, zrušia.
- g) Zmluvná strana sa neodvolá na Dohodu o založení WTO ani na žiadnu inú medzinárodnú dohodu, aby zabránila druhej zmluvnej strane prijať opatrenia podľa odsekov 2 a 3, vrátane prípadu, keď tieto opatrenia spočívajú v pozastavení plnenia povinností podľa tejto dohody.

---

<sup>1</sup> Takéto opatrenia môžu podľa potreby zahŕňať zrušenie alebo úpravu vyrovnávacích opatrení.

<sup>2</sup> Pozastavenie plnenia povinností podľa článku 749 je k dispozícii len vtedy, ak sa skutočne uplatnili vyrovnávacie opatrenia.

h) Ak informovaná zmluvná strana nepredloží žiadosť podľa písmena b) tohto odseku v lehote v ňom stanovenej, uvedená zmluvná strana môže bez predchádzajúceho využitia konzultácií v súlade s článkom 738 iniciovať rozhodcovské konanie uvedené v článku 739.

Rozhodcovský súd vec rieši ako naliehavý prípad na účely článku 744.

4. S cieľom zabezpečiť primeranú rovnováhu medzi záväzkami, ktoré zmluvné strany prijali v tejto dohode na trvalejšom základe, môže ktorákoľvek zmluvná strana požiadať, a to najskôr štyri roky po nadobudnutí platnosti tejto dohody, o preskúmanie fungovania tohto okruhu. Zmluvné strany sa môžu dohodnúť, že k preskúmaniu sa môžu pridať ďalšie okruhy tejto dohody.

5. Takéto preskúmanie sa začne na žiadosť zmluvnej strany, ak sa táto zmluvná strana domnieva, že opatrenia podľa odseku 2 alebo 3 často prijala jedna alebo obe zmluvné strany, alebo ak sa opatrenie, ktoré má významný vplyv na obchod alebo investície medzi zmluvnými stranami, uplatňovalo počas obdobia 12 mesiacov. Na účely tohto odseku sú dotknutými opatreniami tie opatrenia, ktoré rozhodcovský súd nenapadol alebo nepovažoval za v podstate nepotrebné podľa odseku 3 písm. d) alebo h). Toto preskúmanie sa môže začať skôr ako štyri roky po nadobudnutí platnosti tejto dohody.

6. Preskúmanie požadované podľa odseku 4 alebo 5 sa začne do troch mesiacov od podania žiadosti a ukončí sa do šiestich mesiacov.

7. Preskúmanie na základe odseku 4 alebo 5 sa môže opakovať v následných najmenej štvorročných intervaloch po dokončení predchádzajúceho preskúmania. Ak zmluvná strana požiadala o preskúmanie podľa odseku 4 alebo 5, nesmie požiadať o ďalšie preskúmanie podľa odseku 4 ani 5 počas najmenej štyroch rokov od dokončenia predchádzajúceho preskúmania alebo prípadne od nadobudnutia platnosti akejkoľvek dohody o zmene.
8. Preskúmaním sa rieši otázka, či táto dohoda poskytuje primeranú rovnováhu medzi právami a povinnosťami zmluvných strán, najmä so zreteľom na fungovanie tohto okruhu a či je v dôsledku toho potrebná akákoľvek úprava podmienok tejto dohody.
9. Rada pre partnerstvo môže rozhodnúť, že na základe preskúmania nebude potrebné žiadne opatrenie. Ak sa zmluvná strana domnieva, že na základe preskúmania je potrebná zmena tejto dohody, zmluvné strany vynaložia maximálne úsilie, aby prerokovali a uzavreli dohodu s potrebnými zmenami. Takéto rokovanie sa obmedzí na záležitosti identifikované pri preskúmaní.
10. Ak sa dohoda o zmene uvedená v odseku 9 neuzavrie do jedného roka odo dňa, keď zmluvné strany začali rokovania, ktorákoľvek zmluvná strana môže oznámiť vypovedanie platnosti tohto okruhu alebo akéhokoľvek iného okruhu tejto dohody, ktorý bol pridaný do preskúmania, alebo sa zmluvné strany môžu rozhodnúť pokračovať v rokovaniach. Ak niektorá zmluvná strana vypovedá platnosť tohto okruhu, v ten istý deň sa ukončí platnosť tretieho okruhu. Vypovedanie nadobudne účinnosť tri mesiace od dátumu takého oznámenia.



11. Ak sa ukončí platnosť tohto okruhu podľa odseku 10 tohto článku, platnosť druhého okruhu sa ukončí v ten istý deň, pokiaľ sa zmluvné strany nedohodnú na začlenení príslušných častí hlavy XI tohto okruhu do druhého okruhu.

12. Šiesta časť hlava I sa nevzťahuje na odseky 4 až 9 tohto článku.

## HLAVA XII

### VÝNIMKY

#### ČLÁNOK 412

##### Všeobecné výnimky

1. Žiadne ustanovenie kapitoly 1 a kapitoly 5 hlavy I, kapitoly 2 hlavy II, hlavy III, hlavy VIII a kapitoly 4 hlavy XI nemožno vykladať tak, že zmluvnej strane bránia prijať alebo zachovať opatrenia zlučiteľné s článkom XX dohody GATT 1994. Na tento účel sa článok XX dohody GATT 1994 a poznámky a doplňujúce ustanovenia k uvedenému článku *mutatis mutandis* začleňujú do tejto dohody a stávajú sa jej súčasťou.

2. S výhradou požiadavky, aby sa takéto opatrenia neuplatňovali spôsobom, ktorý by predstavoval prostriedok svojvoľnej alebo neoprávnenej diskriminácie medzi krajinami, kde prevládajú podobné podmienky, alebo skrytého obmedzovania liberalizácie investícií alebo obchodu so službami, žiadne z ustanovení hlavy II, hlavy III, hlavy IV, hlavy VIII a kapitoly 4 hlavy XI nemožno vykladať tak, že ktorejkoľvek zmluvnej strane bránia prijať alebo presadzovať opatrenia:

- a) nevyhnutné na ochranu verejnej bezpečnosti alebo verejnej morálky alebo na zachovanie verejného poriadku<sup>1</sup>;
- b) nevyhnutné na ochranu života alebo zdravia ľudí, zvierat alebo rastlín;
- c) nevyhnutné na zabezpečenie súladu so zákonmi alebo inými právnymi predpismi, ktoré nie sú nezlučiteľné s ustanoveniami tejto dohody vrátane ustanovení vzťahujúcich sa na:
  - i) predchádzanie falošným a podvodným praktikám alebo riešenie dôsledkov neplnenia záväzkov zo zmlúv;
  - ii) ochranu súkromia jednotlivcov, pokiaľ ide o spracúvanie a rozširovanie osobných údajov, a ochranu dôverných záznamov a účtov jednotlivých osôb; a
  - iii) bezpečnosť.

---

<sup>1</sup> Odvolávať sa na výnimky v oblasti verejnej bezpečnosti a verejného poriadku sa môže len v prípade, že je skutočne a dostatočne vážne ohrozený jeden zo základných záujmov spoločnosti.

3. V záujme väčšej istoty je potrebné uviesť, že zmluvné strany chápu, že pokiaľ tieto opatrenia nie sú inak v rozpore s ustanoveniami kapitol alebo hláv uvedených v odsekoch 1 a 2 tohto článku:

- a) opatrenia uvedené v článku XX písm. b) dohody GATT 1994 a v tomto článku odseku 2 písm. b) zahŕňajú opatrenia v oblasti životného prostredia, ktoré sú nevyhnutné na ochranu života a zdravia ľudí, zvierat a rastlín;
- b) článok XX písm. g) dohody GATT 1994 sa vzťahuje na opatrenia týkajúce sa zachovania živých a neživých vyčerpatelných prírodných zdrojov a
- c) opatrenia prijaté na vykonávanie mnohostranných environmentálnych dohôd môžu patriť do článku XX písmen b) alebo g) dohody GATT 1994 alebo do tohto článku odseku 2 písmena b).

4. Skôr ako zmluvná strana prijme akékoľvek opatrenia uvedené v článku XX písm. i) a j) dohody GATT 1994, uvedená zmluvná strana poskytne druhej zmluvnej strane všetky relevantné informácie s cieľom dospieť k riešeniu, ktoré bude prijateľné pre obe zmluvné strany. Ak nedôjde k dohode do 30 dní od poskytnutia informácií, strana môže uplatniť príslušné opatrenia. V prípade mimoriadnych a kritických okolností, ktoré si vyžadujú okamžité opatrenia, ktoré znemožňujú predchádzajúce informovanie alebo preskúmanie, môže zmluvná strana, ktorá má v úmysle prijať tieto opatrenia, bezodkladne uplatniť preventívne opatrenia potrebné na riešenie tejto situácie. Uvedená zmluvná strana o tom bezodkladne informuje druhú zmluvnú stranu.

## ČLÁNOK 413

## Zdaňovanie

1. Žiadne z ustanovení tohto okruhu hláv I až VII, hlavy VIII kapitoly 4 a hláv IX až XII alebo šiesteho okruhu nemá vplyv na práva a povinnosti Únie alebo jej členských štátov a Spojeného kráľovstva podľa žiadnej daňovej zmluvy. V prípade akéhokoľvek rozporu medzi touto dohodou a akoukoľvek takouto daňovou zmluvou je vo veci rozpornej otázky rozhodná daňová zmluva. Pokiaľ ide o daňovú zmluvu medzi Úniou alebo jej členskými štátmi a Spojeným kráľovstvom, o tom, či existuje rozpor medzi uvedenou daňovou zmluvou a touto dohodou, spoločne rozhodnú orgány príslušné podľa tejto dohody a daňovej zmluvy.<sup>1</sup>
2. Články 130 a 138 sa nevzťahujú na výhodu poskytovanú podľa daňového dohovoru.

---

<sup>1</sup> V záujme väčšej istoty je potrebné uviesť, že takéto rozhodnutie nemá vplyv na ustanovenia šiestej časti hlavy I.

3. S výhradou požiadavky, aby sa daňové opatrenia neuplatňovali spôsobom, ktorý by predstavoval prostriedok svojvoľnej alebo neoprávnenej diskriminácie medzi krajinami, kde prevládajú podobné podmienky, alebo skrytého obmedzovania obchodu a investícií, žiadne z ustanovení hláv I až VII, hlavy VIII kapitoly 4, hlavy VIII, IX, X a XI tohto okruhu, tejto hlavy alebo okruhu 6 nemožno vykladať tak, že ktorejkoľvek zmluvnej strane bránia prijať, zachovať alebo presadzovať akékoľvek opatrenie, ktoré:

a) má za cieľ zabezpečiť spravodlivé alebo účinné<sup>1</sup> uloženie alebo výber priamych daní alebo

---

<sup>1</sup> Medzi opatrenia zamerané na zabezpečenie spravodlivého alebo účinného uloženia alebo výberu priamych daní patria opatrenia prijaté zmluvnou stranou v rámci jej daňového systému, ktoré:

- i) sa vzťahujú na poskytovateľov služieb, ktorí nie sú rezidentmi, na základe skutočnosti, že daňová povinnosť nerezidentov je určená vzhľadom na zdaniteľné položky, ktoré majú zdroj alebo sa nachádzajú na území zmluvnej strany, alebo
- ii) sa vzťahujú na nerezidentov na účely zabezpečenia uloženia alebo výberu daní na území zmluvnej strany, alebo
- iii) sa vzťahujú na nerezidentov alebo rezidentov na účely zamedzenia vyhýbaniu sa plateniu daní alebo zamedzenia daňovým únikom vrátane opatrení na zabezpečenie plnenia povinností, alebo
- iv) sa vzťahujú na spotrebiteľov služieb poskytovaných na území alebo z územia druhej zmluvnej strany alebo tretej krajiny na účely zabezpečenia uloženia daní odvodených zo zdrojov na území zmluvnej strany takým spotrebiteľom alebo ich výberu od takých spotrebiteľov, alebo
- v) rozlišujú poskytovateľov služieb podliehajúcich dani z celosvetovo zdaniteľných položiek od iných poskytovateľov služieb vzhľadom na rozdielny charakter ich daňového základu alebo
- vi) určujú, pridelujú alebo rozdeľujú príjem, zisk, výnos, stratu, odpočet alebo zápočet osôb alebo pobočiek, ktoré sú rezidentmi, alebo medzi prepojenými osobami alebo pobočkami tej istej osoby na účely zabezpečenia daňového základu zmluvnej strany.

- b) rozlišuje medzi daňovníkmi, ktorí nie sú v rovnakej situácii, najmä pokiaľ ide o ich miesto pobytu alebo miesto, kde je investovaný ich kapitál.
4. Na účely tohto článku sa uplatňujú tieto vymedzenia pojmov:
- a) „pobyt“ je daňová rezidencia;
- b) „daňová zmluva“ je zmluva o zamedzení dvojitého zdanenia alebo akákoľvek iná medzinárodná dohoda alebo mechanizmus týkajúci sa výlučne alebo hlavne zdaňovania a
- c) „priame dane“ tvoria všetky dane z príjmu alebo majetku vrátane daní zo zisku z prevodu majetku, dane z nehnuteľností, dedičstva a darovania, dane z miezd alebo plátov vyplatených podnikmi a dane zo zhodnotenia kapitálu.

#### ČLÁNOK 414

#### Výnimky WTO

Ak je povinnosť uvedená v tomto okruhu hlavách I až XII alebo tejto časti šiesteho okruhu tejto dohody v podstatných rysoch rovnocenná povinnosti obsiahnutej v Dohode o založení WTO, akékoľvek opatrenie prijaté v súlade s výnimkou prijatou podľa článku IX Dohody o založení WTO sa považuje za opatrenie, ktoré je v podstatných rysoch v súlade s rovnocenným ustanovením v tejto dohode.

## ČLÁNOK 415

## Výnimky v oblasti bezpečnosti

Žiadne z ustanovení tohto okruhu hláv I až XII alebo šiesteho okruhu nemožno vykladať:

- a) tak, že od niektorej zo zmluvných strán požaduje, aby poskytla či sprístupnila akúkoľvek informáciu, ktorej zverejnenie je podľa nej v rozpore s jej základnými bezpečnostnými záujmami, alebo
- b) tak, že niektorej zo zmluvných strán bráni prijať akékoľvek opatrenie, ktoré považuje za nevyhnutné na ochranu svojich základných bezpečnostných záujmov:
  - i) v súvislosti s výrobou zbraní, munície a vojenského materiálu alebo obchodom s nimi a v súvislosti s takouto výrobou, obchodom a transakciami s iným tovarom a materiálom, so službami a s technológiami a hospodárskymi činnosťami, ak prebiehajú priamo alebo nepriamo na účely zásobovania ozbrojených síl;
  - ii) v súvislosti so štiepnymi a s termonukleárnymi materiálmi alebo materiálmi, ktoré slúžia na ich výrobu; alebo
  - iii) v prípade vojny alebo inej mimoriadnej situácie v medzinárodných vzťahoch; alebo
- c) tak, že zmluvnej strane bráni podniknúť akékoľvek kroky pri plnení svojich povinností podľa Charty Organizácie Spojených národov na udržiavanie medzinárodného mieru a bezpečnosti.

## ČLÁNOK 416

## Dôverné informácie

1. S výnimkou článku 384 žiadne z ustanovení tohto okruhu hláv I až XII alebo šiesteho okruhu tejto časti nemožno vykladať tak, že zmluvnej strane ukladá povinnosť sprístupňovať dôverné informácie, ktorých zverejnenie by bránilo presadzovaniu práva alebo by bolo inak v rozpore s verejným záujmom, alebo ktoré by poškodzovalo oprávnené obchodné záujmy určitých verejných alebo súkromných podnikov, okrem prípadov, keď rozhodcovský súd požaduje takéto dôverné informácie v konaní o urovnaní sporu podľa šiestej časti hlavy I, alebo keď skupina expertov požaduje takéto dôverné informácie v konaní podľa článku 409 alebo 410. V takýchto prípadoch rozhodcovský súd, alebo prípadne skupina expertov, zabezpečí plnú ochranu dôvernosti v súlade s prílohou 48.
2. Ak jedna zo zmluvných strán predloží Rade pre partnerstvo alebo výborom informácie, ktoré sa podľa jej zákonov a iných právnych predpisov považujú za dôverné, druhá zmluvná strana s týmito informáciami zaobchádza ako s dôvernými, pokiaľ predkladajúca zmluvná strana nesúhlasí s iným zaobchádzaním.



## DRUHÝ OKRUH

## LETECKÁ DOPRAVA

## HLAVA I

## LETECKÁ DOPRAVA

## ČLÁNOK 417

## Vymedzenie pojmov

Na účely tejto hlavy sa uplatňujú tieto vymedzenia pojmov:

- a) „letecký dopravca“ je letecký dopravný podnik s platnou prevádzkovou licenciou alebo jej ekvivalentom;
- b) „letecký dopravca Únie“ je letecký dopravca, ktorý spĺňa podmienky uvedené v článku 422 ods. 1 b);
- c) „letecký dopravca Spojeného kráľovstva“ je letecký dopravca, ktorý spĺňa podmienky uvedené v článku 422 ods. 1 písm. a) alebo článku 422 ods. 2;

- d) „letecké navigačné služby“ sú letové prevádzkové služby, spojovacie, navigačné a prehľadové služby, meteorologické služby pre leteckú navigáciu a letecké informačné služby;
- e) „osvedčenie leteckého prevádzkovateľa“ je doklad vydaný leteckému dopravcovi, ktorý potvrdzuje, že dotknutý letecký dopravca má odbornú spôsobilosť a organizáciu na zaistenie bezpečnej prevádzky lietadla na letecké činnosti uvedené v osvedčení;
- f) „manažment letovej prevádzky“ je zoskupenie vzdušných a pozemných funkcií (letové prevádzkové služby, riadenie vzdušného priestoru a manažment toku letovej prevádzky) požadovaných na zaručenie bezpečného a efektívneho pohybu lietadla počas všetkých fáz prevádzky;
- g) „letecká doprava“ je preprava cestujúcich, batožiny, nákladu a poštových zásielok lietadlami samostatne alebo v kombinácii, ktorá sa poskytuje verejnosti za úhradu alebo v prenájme;
- h) „zistenie štátnej príslušnosti“ je zistenie, že letecký dopravca navrhujúci prevádzku leteckých služieb v rámci tejto dohody spĺňa požiadavky článku 422, týkajúce sa vlastníctva, účimnej kontroly a hlavného miesta podnikania;
- i) „príslušné orgány“ sú v prípade Spojeného kráľovstva orgány Spojeného kráľovstva zodpovedné za regulačné a správne funkcie zavedené v Spojenom kráľovstve podľa tejto hlavy; a v prípade Únie orgány Únie a členských štátov zodpovedné za regulačné a správne funkcie zavedené v Únii podľa tejto hlavy;

- j) „dohovor“ je Dohovor o medzinárodnom civilnom letectve, ktorý bol podpísaný v Chicagu 7. decembra 1944 a ktorý obsahuje:
- i) všetky zmeny, ktoré nadobudli platnosť podľa článku 94 písm. a) dohovoru a boli ratifikované Spojeným kráľovstvom a členským štátom alebo členskými štátmi, ktorých sa príslušná záležitosť týka, a
  - ii) všetky prílohy alebo ich zmeny prijaté podľa článku 90 dohovoru, ak sú takéto prílohy alebo zmeny v danom čase účinné pre Spojené kráľovstvo a členský štát alebo členské štáty, ktorých sa príslušná záležitosť týka;
- k) „diskriminácia“ je rozlišovanie akéhokoľvek druhu bez objektívneho dôvodu v súvislosti s dodaním tovaru alebo poskytovaním služieb vrátane verejných služieb využívaných na prevádzku leteckých dopravných služieb, alebo v súvislosti so zaobchádzaním s nimi zo strany subjektov verejného sektora relevantných pre letecké dopravné služby;
- l) „účinná kontrola“ je vzťah, ktorý tvoria práva, zmluvy alebo iné prostriedky, ktoré buď samostatne, alebo spoločne a so zreteľom na vecné skutočnosti alebo právnu úpravu umožňujú priamo alebo nepriamo uplatniť rozhodujúci vplyv na podnik, najmä:
- i) právo použiť všetky aktíva podniku alebo ich časť;

- ii) práva alebo zmluvy, ktoré priznávajú rozhodujúci vplyv na zloženie, hlasovanie alebo rozhodnutia orgánov podniku, alebo ktoré inak priznávajú rozhodujúci vplyv na riadenie obchodnej činnosti podniku;
- m) „zistenie spôsobilosti“ je zistenie, že letecký dopravca ponúkajúci prevádzku leteckých dopravných služieb na základe tejto hlavy má uspokojivú finančnú spôsobilosť a adekvátne manažérske odborné znalosti na prevádzkovanie takýchto služieb a je pripravený dodržiavať zákony, iné právne predpisy a požiadavky, ktorými sa riadi prevádzka takýchto služieb;
- n) „celkové náklady“ sú náklady na poskytované služby, ktoré môžu obsahovať primeranú výšku nákladov na kapitál a odpisy aktív, ako aj náklady na údržbu, prevádzku, riadenie a správu;
- o) „ICAO“ je Medzinárodná organizácia civilného letectva Organizácie Spojených národov;
- p) „hlavné miesto podnikateľskej činnosti“ je ústredie alebo registrované sídlo leteckého dopravcu, v ktorom sa vykonávajú hlavné finančné operácie a prevádzková kontrola vrátane riadenia zachovania letovej spôsobilosti daného leteckého dopravcu;
- q) „inšpekcia na odbavovacej ploche“ je kontrola vykonávaná príslušným orgánom zmluvnej strany alebo jeho určenými zástupcami na palube a v okolí lietadla druhej zmluvnej strany na účely kontroly platnosti príslušných dokladov lietadla a dokladov členov jeho posádky, ako aj zjavného stavu lietadla a jeho vybavenia;

- r) „pozemná obsluha pre vlastnú potrebu“ je vykonávanie činností pozemnej obsluhy leteckým dopravcom priamo pre seba alebo pre iného leteckého dopravcu, pričom:
- i) jeden letecký dopravca má väčšinový podiel v druhom leteckom dopravcovi alebo
  - ii) jeden a ten istý subjekt má väčšinový podiel v každom z nich;
- s) „pravidelné letecké dopravné služby“ sú letecké služby, ktoré sú plánované a vykonávané za odplatu podľa zverejneného letového poriadku alebo ktoré sú také pravidelné alebo také časté, že tvoria zreteľne systematické série letov, ktoré sú k dispozícii na individuálnu rezerváciu verejnosti; a dodatočné lety na úsekoch, ktoré vyplynuli z preťaženia pravidelných letov;
- t) „pristátie na neobchodné účely“ je pristátie na iný účel ako nastúpenie alebo vystúpenie cestujúcich, naloženie alebo vyloženie batožiny, nákladu a/alebo poštových zásielok v leteckej doprave;
- u) „tarifa“ je cestovné, sadzba alebo poplatok za leteckú prepravu cestujúcich, batožiny alebo nákladu (s výnimkou poštových zásielok) za úhradu (vrátane akýchkoľvek iných druhov dopravy s ňou spojených), ktoré účtujú leteckí dopravcovia vrátane ich agentov, a podmienky dostupnosti takého cestovného, sadzby alebo poplatku;
- v) „odplata za použitie služieb“ sú poplatky uložené leteckým dopravcom za poskytnutie zariadení alebo služieb letísk, leteckej navigácie (vrátane preletov) alebo bezpečnostnej ochrany vrátane súvisiacich služieb a zariadení alebo poplatky súvisiace so životným prostredím vrátane poplatkov súvisiacich s hlukom a poplatkov určených na riešenie problémov s miestnou kvalitou ovzdušia na letiskách a v ich okolí.

## ČLÁNOK 418

## Letový poriadok

1. Podľa článku 419 Únia udelí Spojenému kráľovstvu pre leteckých dopravcov Spojeného kráľovstva právo prevádzkovať leteckú dopravu na týchto trasách:

body na území Spojeného kráľovstva – medziluhé body – body na území Únie – body mimo ich území.

2. Podľa článku 419 Spojené kráľovstvo udelí Únii pre leteckých dopravcov Únie právo prevádzkovať leteckú dopravu na týchto trasách:

body na území Únie – medziluhé body – body na území Spojeného kráľovstva – body mimo ich území.

## ČLÁNOK 419

## Prepravné práva

1. Každá zmluvná strana udelí druhej zmluvnej strane pre príslušných leteckých dopravcov na účely vykonávania leteckej dopravy na trasách uvedených v článku 418 právo:
  - a) prelietať cez jej územie bez pristátia;
  - b) pristávať na jej území na neobchodné účely.
2. Spojené kráľovstvo má právo, aby jeho leteckí dopravcovia pristávali na území Únie pri poskytovaní pravidelných a nepravidelných leteckých dopravných služieb medzi ľubovoľnými bodmi na území Spojeného kráľovstva a ľubovoľnými bodmi na území Únie (prepravné práva tretej a štvrtej slobody).
3. Únia má právo, aby jej leteckí dopravcovia pristávali na území Spojeného kráľovstva pri poskytovaní pravidelných a nepravidelných leteckých dopravných služieb medzi ľubovoľnými bodmi na území Únie a ľubovoľnými bodmi na území Spojeného kráľovstva (prepravné práva tretej a štvrtej slobody).

4. Bez ohľadu na odseky 1, 2 a 3 a bez toho, aby bol dotknutý odsek 9, členské štáty a Spojené kráľovstvo môžu, s výhradou dodržania príslušných interných pravidiel a postupov zmluvných strán, uzatvoriť dvojstranné dojednania, ktorými si v zmysle tejto dohody navzájom udelia tieto práva:
- a) v prípade Spojeného kráľovstva právo pre jeho leteckých dopravcov pristávať na území dotknutého členského štátu pri poskytovaní pravidelných a nepravidelných služieb leteckej nákladnej dopravy medzi bodmi nachádzajúcimi sa na území daného členského štátu a bodmi nachádzajúcimi sa v tretej krajine ako súčasť služby s východiskovým miestom alebo miestom určenia na území Spojeného kráľovstva (prepravné práva piatej slobody);
  - b) v prípade dotknutého členského štátu právo pre leteckých dopravcov Únie pristávať na území Spojeného kráľovstva pri poskytovaní pravidelných a nepravidelných služieb leteckej nákladnej dopravy medzi bodmi nachádzajúcimi sa na území Spojeného kráľovstva a bodmi nachádzajúcimi sa v tretej krajine ako súčasť služby s východiskovým miestom alebo miestom určenia na území daného členského štátu (prepravné práva piatej slobody).
5. Práva vzájomne udelené v súlade s odsekom 4 sa riadia ustanoveniami tejto hlavy.



6. Žiadna zo zmluvných strán jednostranne neobmedzí objem dopravy, kapacitu, frekvenciu ani pravidelnosť letov, trasy, východiskové miesta ani miesta určenia leteckých dopravných služieb vykonávaných v súlade s odsekmi 2, 3 a 4, ani typ alebo typy lietadiel prevádzkovaných na uvedený účel leteckými dopravcami druhej zmluvnej strany okrem prípadov, keď to môže byť potrebné z colných, technických alebo prevádzkových dôvodov alebo z dôvodov manažmentu letovej prevádzky, bezpečnosti, ochrany životného prostredia alebo zdravia, a to nediskriminačným spôsobom, alebo pokiaľ nie je inak stanovené v tejto hlave.
7. Žiadne z ustanovení tejto hlavy neopravňuje Spojené kráľovstvo, aby jeho leteckí dopravcovia vzali na palubu na území členského štátu cestujúcich, batožinu, náklad alebo poštové zásielky, ktoré sú prepravované za úhradu a smerujú do iného bodu na území daného členského štátu alebo ktoréhokoľvek iného členského štátu.
8. Žiadne z ustanovení tejto hlavy neopravňuje Úniu, aby jej leteckí dopravcovia vzali na palubu na území Spojeného kráľovstva cestujúcich, batožinu, náklad alebo poštové zásielky, ktoré sú prepravované za úhradu a smerujú do iného bodu na území Spojeného kráľovstva.
9. Pri zohľadnení interných pravidiel a postupov zmluvných strán príslušné orgány Spojeného kráľovstva a členských štátov môžu povoliť nepravidelné letecké dopravné služby nad rámec práv uvedených v tomto článku pod podmienkou, že dané služby nepredstavujú skrytú formu pravidelných služieb, a môžu uzatvoriť dvojstranné dojednania týkajúce sa postupov, ktoré sa majú dodržiavať pri spracúvaní žiadostí leteckých dopravcov a vydávaní rozhodnutí v súvislosti s takýmito žiadosťami.

## ČLÁNOK 420

## Dohody o spoločnom označovaní liniek a prenájme časti kapacity lietadla

1. Letecké dopravné služby sa v súlade s článkom 419 môžu poskytovať na základe dohôd o prenájme časti kapacity lietadla alebo o spoločnom označovaní liniek takto:
  - a) letecký dopravca Spojeného kráľovstva môže pôsobiť ako marketingový dopravca s ktorýmkoľvek prevádzkujúcim dopravcom, ktorý je leteckým dopravcom Únie alebo leteckým dopravcom Spojeného kráľovstva, alebo s ktorýmkoľvek prevádzkujúcim dopravcom tretej krajiny, ktorá má podľa práva Únie, alebo v náležitých prípadoch podľa práva dotknutého členského štátu alebo dotknutých členských štátov potrebné prepravné práva a ktorej leteckí dopravcovia sú oprávnení vykonávať uvedené práva na základe dotknutej dohody;
  - b) letecký dopravca Únie môže pôsobiť ako marketingový dopravca s ktorýmkoľvek prevádzkujúcim dopravcom, ktorý je leteckým dopravcom Únie alebo leteckým dopravcom Spojeného kráľovstva, alebo s ktorýmkoľvek prevádzkujúcim dopravcom tretej krajiny, ktorá má podľa práva Spojeného kráľovstva potrebné prepravné práva a ktorej leteckí dopravcovia sú oprávnení vykonávať uvedené práva na základe dotknutej dohody;
  - c) letecký dopravca Spojeného kráľovstva môže pôsobiť ako prevádzkujúci dopravca s ktorýmkoľvek marketingovým dopravcom, ktorý je leteckým dopravcom Únie alebo leteckým dopravcom Spojeného kráľovstva, alebo s ktorýmkoľvek marketingovým dopravcom tretej krajiny, ktorý má podľa práva Únie, alebo v náležitých prípadoch podľa práva dotknutého členského štátu alebo dotknutých členských štátov potrebné práva na uzavretie dotknutej dohody;

- d) letecký dopravca Únie môže pôsobiť ako prevádzkujúci dopravca s ktorýmkoľvek marketingovým dopravcom, ktorý je leteckým dopravcom Únie alebo leteckým dopravcom Spojeného kráľovstva, alebo s ktorýmkoľvek marketingovým dopravcom tretej krajiny, ktorý má podľa práva Spojeného kráľovstva potrebné práva na uzavretie dotknutej dohody;
- e) letecký dopravca jednej zmluvnej strany môže v súvislosti s dohodami uvedenými v písmenách a) až d) pôsobiť ako marketingový dopravca podľa dohody o prenájme časti kapacity lietadla alebo dohody o spoločnom označovaní liniek pri dopravných službách medzi ktorýmkoľvek dvoma bodmi, ktoré sa oba, t. j. miesto odletu aj miesto určenia, nachádzajú na území druhej zmluvnej strany, ak sú splnené tieto podmienky:
- i) podmienky stanovené v písmene a) alebo prípadne v písmene b), pokiaľ ide o prevádzkujúceho dopravcu, a
  - ii) daná dopravná služba tvorí súčasť prepravy marketingového dopravcu medzi bodom na území jeho zmluvnej strany a uvedeným miestom určenia v bode na území druhej zmluvnej strany.
2. Letecký dopravca jednej zmluvnej strany môže pôsobiť ako marketingový dopravca podľa dohody o prenájme časti kapacity lietadla alebo dohody o spoločnom označovaní liniek pri dopravných službách medzi ktorýmkoľvek dvoma bodmi, z ktorých jeden je na území druhej zmluvnej strany a druhý je v tretej krajine, ak sú splnené tieto podmienky:
- a) podmienky stanovené v odseku 1 písm. a) alebo prípadne písm. b), pokiaľ ide o prevádzkujúceho dopravcu, a

- b) daná dopravná služba tvorí súčasť prepravy marketingového dopravcu medzi bodom na území jeho zmluvnej strany a uvedeným bodom v tretej krajine.
3. Pri každej letenke predanej podľa dohôd uvedených v tomto článku je kupujúci pri rezervácii letu informovaný o leteckom dopravcovi, ktorý bude prevádzkovať jednotlivé úseky v rámci služby. Ak to nie je možné alebo ak dôjde k zmene po rezervácii letu, identita prevádzkového dopravcu sa oznámi cestujúcemu hneď, ako sa zistí. V každom prípade sa identita prevádzkového dopravcu alebo prevádzkových dopravcov oznamuje cestujúcemu pri odbavení alebo pred nástupom do lietadla, ak sa pre nadväzujúce letecké spojenie nevyžaduje odbavenie.
4. Zmluvné strany môžu vyžadovať, aby dohody uvedené v tomto článku schválili ich príslušné orgány s cieľom overiť súlad s podmienkami stanovenými v tomto článku a s ďalšími požiadavkami stanovenými touto dohodou, najmä pokiaľ ide o spravodlivú hospodársku súťaž, bezpečnosť a bezpečnostnú ochranu.
5. Dohody o prenájme časti kapacity lietadla alebo o spoločnom označovaní liniek v žiadnom prípade neopravňujú leteckých dopravcov zmluvných strán vykonávať iné prepravné práva než práva uvedené v článku 419.

## ČLÁNOK 421

## Prevádzková flexibilita

Práva, ktoré si zmluvné strany vzájomne udelili v súlade s článkom 419 ods. 2, 3 a 4, zahŕňajú v medziach stanovených v uvedených odsekoch všetky tieto oprávnenia:

- a) vykonávať lety v ktoromkoľvek smere alebo oboch smeroch;
- b) kombinovať rôzne čísla letov v rámci jedného letu lietadla;
- c) obsluhovať body podľa letového poriadku v ľubovoľnej kombinácii a ľubovoľnom poradí;
- d) presunúť prevádzku z ktoréhokoľvek lietadla na ktorékoľvek iné lietadlo toho istého leteckého dopravcu v ktoromkoľvek bode (zmena lietadla v mieste medzipristátia);
- e) vykonávať medzipristátia v ktorýchkoľvek bodoch na území alebo mimo územia jednej alebo druhej zmluvnej strany;
- f) vykonávať tranzitnú dopravu cez územie druhej zmluvnej strany;
- g) kombinovať prevádzku tým istým lietadlom bez ohľadu na to, kde sa táto prevádzka začína;
- h) zabezpečovať leteckú dopravu do viac než jedného bodu pri tom istom lete (co-terminalisation).

## ČLÁNOK 422

## Povolenia na vykonávanie pravidelnej leteckej dopravy a technické povolenia

1. Po doručení žiadosti leteckého dopravcu zmluvnej strany o vydanie povolenia na vykonávanie pravidelnej leteckej dopravy, predpísanou formou a predpísaným spôsobom, na prevádzkovanie leteckých dopravných služieb podľa tejto hlavy druhá zmluvná strana udelí príslušné povolenia a/alebo technické povolenia s minimálnym procesným zdržaním, ak sú splnené všetky tieto podmienky:

- a) v prípade leteckého dopravcu Spojeného kráľovstva:
  - i) leteckého dopravcu vlastní, priamo alebo prostredníctvom väčšinového vlastníctva, a účinne kontroluje Spojené kráľovstvo, jeho štátni príslušníci alebo kombinácia týchto dvoch možností;
  - ii) letecký dopravca má svoje hlavné miesto podnikateľskej činnosti na území Spojeného kráľovstva a má licenciu v súlade s právom Spojeného kráľovstva a
  - iii) letecký dopravca je držiteľom osvedčenia leteckého prevádzkovateľa vydaného príslušným orgánom Spojeného kráľovstva, v ktorom je uvedený orgán jasne identifikovaný, a uvedený orgán vykonáva a zachováva v platnosti účinnú regulačnú kontrolu leteckého dopravcu;

- b) v prípade leteckého dopravcu Únie:
- i) leteckého dopravcu vlastní, priamo alebo prostredníctvom väčšinového vlastníctva, a účinne kontroluje jeden alebo viac členských štátov, jeden alebo viac členských štátov Európskeho hospodárskeho priestoru, Švajčiarsko, štátni príslušníci týchto štátov alebo kombinácia týchto možností;
  - ii) letecký dopravca má svoje hlavné miesto podnikateľskej činnosti na území Únie a je držiteľom platnej prevádzkovej licencie v súlade s právom Únie a
  - iii) letecký dopravca je držiteľom osvedčenia leteckého prevádzkovateľa vydaného príslušným orgánom členského štátu alebo orgánom Únie v jeho mene, v ktorom je osvedčujúci orgán jasne identifikovaný, a uvedený členský štát vykonáva a zachováva v platnosti účinnú regulačnú kontrolu leteckého dopravcu;
- c) sú splnené podmienky článkov 434 a 435 a
- d) letecký dopravca spĺňa podmienky stanovené v zákonoch a iných právnych predpisoch štandardne uplatňovaných zmluvnou stranou, ktorá skúma žiadosť alebo žiadosti, vo vzťahu k vykonávaniu medzinárodnej leteckej dopravy.

2. Bez ohľadu na odsek 1 písm. a) bod i) sa leteckým dopravcom Spojeného kráľovstva udelia príslušné povolenia na vykonávanie leteckej dopravy, ak sú splnené všetky tieto podmienky:
- a) splnené sú podmienky stanovené v odseku 1 písm. a) bodoch ii) a iii), písm. c) a d);
  - b) leteckého dopravcu vlastní, priamo alebo prostredníctvom väčšinového vlastníctva, a účinne kontroluje jeden alebo viac členských štátov, iný členský štát Európskeho hospodárskeho priestoru, Švajčiarsko, štátni príslušníci týchto štátov alebo kombinácia týchto možností, a to buď samostatne, alebo spoločne so Spojeným kráľovstvom a/alebo štátnymi príslušníkmi Spojeného kráľovstva;
  - c) v deň skončenia prechodného obdobia bol letecký dopravca držiteľom platnej prevádzkovej licencie v súlade s právom Únie.
3. Na účely odsekov 1 a 2 dôkazy o účinnej regulačnej kontrole okrem iného zahŕňajú tieto skutočnosti:
- a) príslušný letecký dopravca je držiteľom platnej prevádzkovej licencie alebo povolenia vydaného príslušným orgánom a spĺňa kritériá zmluvnej strany vydávajúcej prevádzkovú licenciu alebo povolenie na prevádzkovanie medzinárodných leteckých služieb; a
  - b) daná zmluvná strana má v súlade s normami ICAO pre daného leteckého dopravcu zavedené a zachováva v platnosti programy dohľadu nad bezpečnosťou a bezpečnostnou ochranou.



4. Zmluvné strany pri udeľovaní prevádzkových oprávnení a technických povolení pristupuje k všetkým leteckým dopravcom druhej zmluvnej strany nediskriminačným spôsobom.
5. Po prijatí žiadosti o vydanie povolenia na vykonávanie leteckej dopravy od leteckého dopravcu zmluvnej strany druhá zmluvná strana uzná akékoľvek zistenie spôsobilosti alebo určenie občianstva, resp. obe, vydané prvou zmluvnou stranou, ktoré sa vzťahujú na daného leteckého dopravcu, ako keby takéto rozhodnutie vydali jej vlastné príslušné orgány, a nekoná ďalej v tejto veci s výnimkou postupov uvedených v článku 424 ods. 3.

## ČLÁNOK 423

### Prevádzkové plány, programy a letové poriadky

Zmluvná strana môže vyžadovať oznámenie prevádzkových plánov, programov alebo letových poriadkov leteckých dopravných služieb prevádzkovaných podľa tejto hlavy len na informačné účely. Keď zmluvná strana takéto oznámenie vyžaduje, minimalizuje administratívnu záťaž spojenú so svojimi požiadavkami a postupmi súvisiacimi s oznámením, ktorú znášajú sprostredkovatelia leteckej dopravy a leteckí dopravcovia druhej zmluvnej strany.

## ČLÁNOK 424

Zamietnutie, zrušenie, pozastavenie alebo obmedzenie prevádzkového oprávnenia

1. Únia môže prijať opatrenie proti leteckému dopravcovi Spojeného kráľovstva v súlade s odsekmi 3, 4 a 5 tohto článku v ktoromkoľvek z týchto prípadov:
  - a) v prípade oprávnení a povolení udelených v súlade s článkom 422 ods. 1 písm. a), ak nie je splnená niektorá z podmienok, ktoré sú v ňom stanovené;
  - b) v prípade oprávnení a povolení udelených v súlade s článkom 422 ods. 2, ak nie je splnená niektorá z podmienok, ktoré sú v ňom stanovené;
  - c) letecký dopravca nespĺňa požiadavky zákonov a právnych predpisov uvedených v článku 425; alebo
  - d) takéto opatrenie je potrebné na prevenciu, ochranu alebo kontrolu šírenia choroby alebo na ochranu verejného zdravia iným spôsobom.
2. Spojené kráľovstvo môže prijať opatrenie proti leteckému dopravcovi Únie v súlade s odsekmi 3, 4 a 5 tohto článku v ktoromkoľvek z týchto prípadov:
  - a) nie je splnená niektorá z podmienok stanovených v článku 422 ods. 1 písm. b);

- b) letecký dopravca nespĺňa požiadavky zákonov a právnych predpisov uvedených v článku 426; alebo
- c) takéto opatrenie je potrebné na prevenciu, ochranu alebo kontrolu šírenia choroby alebo na ochranu verejného zdravia iným spôsobom.

3. Ak sa zmluvná strana z primeraných dôvodov domnieva, že letecký dopravca druhej zmluvnej strany je v niektorej zo situácií uvedených v odseku 1, prípadne v odseku 2, a preto musí v tejto súvislosti prijať opatrenie, daná zmluvná strana čo najskôr písomne oznámi druhej zmluvnej strane dôvody zamýšľaného zamietnutia, pozastavenia alebo obmedzenia prevádzkového oprávnenia alebo technického povolenia a požiadala o konzultácie.

4. Takéto konzultácie sa začnú čo najskôr, ale najneskôr 30 dní od doručenia žiadosti o konzultácie. Nedosiahnutie uspokojivej dohody do 30 dní alebo v dohodnutej lehote odo dňa začatia takýchto konzultácií, alebo nevykonanie dohodnutého nápravného opatrenia predstavuje pre zmluvnú stranu, ktorá o konzultácie žiadala, dôvody na prijatie opatrenia, ktorým zamietne, odvolá, pozastaví, podmieni alebo obmedzí prevádzkové oprávnenie alebo technické povolenia dotknutého leteckého dopravcu alebo dotknutých leteckých dopravcov s cieľom zabezpečiť dodržanie článkov 422 a 426. Keď boli prijaté opatrenia na zamietnutie, odvolanie, pozastavenie alebo obmedzenie prevádzkového oprávnenia alebo technického povolenia leteckého dopravcu, zmluvná strana môže využiť rozhodcovské konanie v súlade s článkom 739, a to bez využitia predchádzajúcich konzultácií v súlade s článkom 738. Rozhodcovský súd vec rieši ako naliehavý prípad na účely článku 744. Na žiadosť zmluvnej strany sa tribunál do vydania konečného rozhodnutia môže uznieť na predbežných opatreniach vrátane zmeny alebo pozastavenia opatrení vykonaných jednou zo zmluvných strán podľa tohto článku.

5. Bez ohľadu na odseky 3 a 4 v prípadoch uvedených v odseku 1 písm. c) a d) a v odseku 2 písm. b) a c) zmluvná strana môže vykonať neodkladné alebo naliehavé opatrenie, keď si to vyžaduje mimoriadna udalosť, alebo s cieľom zabrániť ďalšiemu nedodržaniu pravidiel. Na účely tohto odseku ďalšie nedodržanie pravidiel znamená, že otázka nedodržania už bola predmetom riešenia príslušných orgánov zmluvných strán.

6. Týmto článkom nie sú dotknuté ustanovenia prvého okruhu hlavy XI, článku 427 ods. 4, článku 434 ods. 4, 6 a 8 a článku 435 ods. 12 a postupy urovnávania sporov stanovené v šiestej časti hlavy I ani opatrenia, ktoré z nich vyplývajú.

## ČLÁNOK 425

### Vlastníctvo a kontrola leteckých dopravcov

Zmluvné strany uznávajú potenciálne výhody pokračujúcej liberalizácie vlastníctva a kontroly ich príslušných leteckých dopravcov. Zmluvné strany sa dohodli, že v rámci Osobitného výboru pre leteckú dopravu preskúmajú možnosti recipročnej liberalizácie vlastníctva a kontroly leteckých dopravcov do 12 mesiacov od nadobudnutia platnosti tejto dohody a do 12 mesiacov od prijatia žiadosti niektorej zo zmluvných strán o takéto preskúmanie. V nadväznosti na uvedené preskúmanie sa zmluvné strany môžu rozhodnúť túto hlavu zmeniť.

## ČLÁNOK 426

## Dodržiavanie zákonov a iných právnych predpisov

1. Leteckí dopravcovia zmluvnej strany dodržiajú pri vstupe svojho lietadla zapojeného do medzinárodnej leteckej dopravy na územie druhej zmluvnej strany, pri jeho prevádzke na jej území a odlete z jej územia príslušné zákony a iné právne predpisy druhej zmluvnej strany.
2. Pri vstupe na územie zmluvnej strany, prevádzke na jej území a odlete z jej územia cestujúci, posádka, batožina, náklad a pošta prepravovaná leteckými dopravcami druhej zmluvnej strany dodržiavajú, resp. v ich mene sú dodržiavané, zákony a iné právne predpisy zmluvnej strany týkajúce sa vstupu cestujúcich, posádky, batožiny, nákladu alebo pošty v lietadle (vrátane predpisov týkajúcich sa vstupu, odbavenia, príst'ahovalectva, cestovných pasov, cla a karantény alebo v prípade pošty poštových predpisov).
3. Zmluvné strany povolia na svojom príslušnom území leteckým dopravcom druhej zmluvnej strany prijať primerané opatrenia, ktorými zaručia, že budú prepravovať iba osoby, ktoré majú cestovné doklady požadované na vstup na územie druhej zmluvnej strany alebo na tranzit cez jej územie.

## ČLÁNOK 427

## Nediskriminácia

1. Bez toho, aby bol dotknutý prvý okruh hlava XI, zmluvné strany odstránia vo svojich príslušných jurisdikciách všetky formy diskriminácie, ktoré by mohli nepriaznivo ovplyvniť spravodlivé a rovnocenné príležitosti leteckých dopravcov druhej zmluvnej strany na súťaženie pri uplatňovaní práv stanovených v tejto hlave.
2. Zmluvná strana (ďalej len „iniciujúca zmluvná strana“) môže postupovať v súlade s odsekmi 3 až 6, ak sa domnieva, že spravodlivé a rovnocenné príležitosti jej leteckých dopravcov na súťaženie pri uplatňovaní práv stanovených v tejto hlave sú nepriaznivo ovplyvnené diskrimináciou zakázanou v odseku 1.
3. Iniciujúca zmluvná strana predloží písomnú žiadosť o konzultácie druhej zmluvnej strane (ďalej len „odpovedajúca zmluvná strana“). Konzultácie sa začnú do 30 dní od doručenia žiadosti, pokiaľ sa zmluvné strany nedohodnú inak.
4. Ak iniciujúca zmluvná strana a odpovedajúca zmluvná strana nedosiahnu dohodu v tejto veci do 60 dní od doručenia žiadosti o konzultácie uvedenej v odseku 3, iniciujúca zmluvná strana môže prijať opatrenia voči všetkým leteckým dopravcom alebo ich časti, ktorí mali prospech z diskriminácie zakázanej odsekom 1, vrátane opatrení, ktorými zamietne, odvolá, pozastaví, podmieni alebo obmedzí prevádzkové oprávnenia alebo technické povolenia dotknutých leteckých dopravcov.

5. Opatrenia prijaté podľa odseku 4 musia byť vhodné, primerané a obmedzené svojím rozsahom a trvaním na to, čo je nevyhnutne potrebné na zmiernenie ujmy spôsobenej leteckým dopravcom iniciujúcej zmluvnej strany a odstránenie neoprávnenej výhody, ktorú leteckí dopravcovia, voči ktorým sú namierené, získali.

6. Ak sa táto vec nevyrieši konzultáciami alebo ak boli prijaté opatrenia podľa odseku 4 tohto článku, zmluvná strana môže využiť rozhodcovské konanie v súlade s článkom 739, a to bez využitia predchádzajúcich konzultácií v súlade s článkom 738. Rozhodcovský súd vec rieši ako naliehavý prípad na účely článku 744. Na žiadosť zmluvnej strany sa tribunál do vydania konečného rozhodnutia môže uznieť na predbežných opatreniach vrátane zmeny alebo pozastavenia opatrení vykonaných jednou zo zmluvných strán podľa tohto článku.

7. Bez ohľadu na odsek 2 zmluvné strany nepostupujú podľa odsekov 3 až 6 v súvislosti s konaním, ktoré patrí do rozsahu pôsobnosti prvého okruhu hlavy XI.

## ČLÁNOK 428

## Podnikanie

1. Zmluvné strany sa dohodli, že prekážky podnikania, s ktorými sa stretnú leteckí dopravcovia, by obmedzovali výhody podľa tejto hlavy. Zmluvné strany sa dohodli, že budú spolupracovať pri odstraňovaní prekážok podnikania pre leteckých dopravcov oboch zmluvných strán, keď také prekážky môžu obmedzovať obchodné činnosti, narušovať hospodársku súťaž alebo ovplyvňovať rovnaké príležitosti na hospodársku súťaž.
2. Osobitný výbor pre leteckú dopravu monitoruje pokrok v účinnom riešení otázok týkajúcich sa prekážok v oblasti podnikania pre leteckých dopravcov.

## ČLÁNOK 429

## Obchodná prevádzka

1. Zmluvné strany si vzájomne udelia práva stanovené v odsekoch 2 až 7. Na účely výkonu uvedených práv sa od leteckých dopravcov každej zmluvnej strany nevyžaduje mať miestneho sponzora.



2. Pokiaľ ide o zástupcov leteckých dopravcov:
  - a) zriadenie kancelárií a zariadení leteckých dopravcov jednej zmluvnej strany na území druhej zmluvnej strany podľa potreby na poskytovanie služieb podľa tejto hlavy sa umožní bez obmedzenia alebo diskriminácie;
  - b) bez toho, aby boli dotknuté predpisy o bezpečnosti a bezpečnostnej ochrane, keď sú takéto kancelárie a zariadenia umiestnené na letisku, môžu podliehať obmedzeniam z dôvodov dostupnosti priestorov;
  - c) každá zmluvná strana v súlade so svojimi zákonmi a inými právnymi predpismi týkajúcimi sa vstupu, pobytu a zamestnanosti povoľuje leteckým dopravcom druhej zmluvnej strany priviesť a udržiavať na území povoľujúcej zmluvnej strany časť svojich vlastných manažérskych, obchodných, technických, prevádzkových a ďalších špecializovaných zamestnancov, ktorých odôvodnene považuje za potrebných na poskytovanie leteckých dopravných služieb podľa tejto hlavy. Ak sa v prípade pracovníkov uvedených v tomto odseku vrátane pracovníkov plniacich určité dočasné povinnosti vyžadujú pracovné povolenia, zmluvné strany spracujú žiadosti o takéto povolenia urýchlene podľa príslušných zákonov a iných právnych predpisov.
3. V súvislosti s pozemnou obsluhou:
  - a) každá zmluvná strana povoľí leteckým dopravcom druhej zmluvnej strany vykonávať na svojom území pozemnú obsluhu bez ďalších obmedzení, okrem obmedzení vyplývajúcich z hľadiska bezpečnosti a bezpečnostnej ochrany alebo obmedzení, ktoré sú dôsledkom iných fyzických alebo prevádzkových obmedzení;

- b) ani jedna zo zmluvných strán nestanoví leteckým dopravcom druhej zmluvnej strany povinnosť vybrať si jedného poskytovateľa alebo viacerých poskytovateľov služieb pozemnej obsluhy spomedzi poskytovateľov, ktorí sú prítomní na trhu v súlade so zákonmi a s inými právnymi predpismi zmluvnej strany, na ktorej území sa také služby poskytujú;
  - c) bez toho, aby bolo dotknuté ustanovenie v písmene a), ak zákony a iné právne predpisy zmluvnej strany obmedzujú určitým spôsobom voľnú súťaž medzi poskytovateľmi služieb pozemnej obsluhy, táto zmluvná strana zabezpečí, aby všetky potrebné služby pozemnej obsluhy boli k dispozícii leteckým dopravcom druhej zmluvnej strany a aby sa poskytovali za nemenej priaznivých podmienok, než sú podmienky, za ktorých sa poskytujú ktorémukoľvek inému leteckému dopravcovi.
4. Pokiaľ ide o pridelovanie letiskových prevádzkových intervalov, každá zmluvná strana zabezpečí, aby sa pravidlá, usmernenia a postupy pridelovania letiskových prevádzkových intervalov na jej území uplatňovali transparentne, účinne, nediskriminačne a včas.
5. Pokiaľ ide o miestne výdavky a prevod finančných prostriedkov a miezd:
- a) Ustanovenia prvého okruhu hlavy IV sa uplatňujú na záležitosti upravené v tejto hlave bez toho, aby boli dotknuté ustanovenia článku 422;
  - b) zmluvné strany si vzájomne poskytnú výhody stanovené v písmenách c) až e);

- c) predaj a nákup dopravy a súvisiacich služieb leteckými dopravcami zmluvných strán je možné, podľa uváženia leteckého dopravcu, uvádzať v librách šterlingov, ak ide o predaj alebo nákup na území Spojeného kráľovstva, alebo v mene členského štátu, ak ide o predaj alebo nákup uskutočňovaný na území daného členského štátu;
  - d) leteckým dopravcom každej zmluvnej strany sa povoľuje platiť miestne výdavky v miestnej mene podľa vlastného uváženia;
  - e) leteckým dopravcom každej zmluvnej strany sa povoľuje na požiadanie poukázať príjmy nadobudnuté na území druhej zmluvnej strany z predaja leteckých dopravných služieb a súvisiacich činností priamo prepojených s leteckou dopravou, ktoré prevyšujú sumy uhrádzané miestne, kedykoľvek ľubovoľným spôsobom do krajiny podľa vlastného výberu. Konverzia a prevod prostriedkov sa umožnia rýchlo, bez obmedzení alebo zdanenia prostriedkov, za trhový výmenný kurz platný na aktuálne transakcie a prevody v deň, keď letecký dopravca predloží úvodnú žiadosť o prevod prostriedkov, a nesmie podliehať žiadnym poplatkom s výnimkou poplatkov, ktoré zvyčajne účtujú banky za vykonanie takejto konverzie a prevodu.
6. Pokiaľ ide o intermodálnu dopravu:
- a) v súvislosti s prepravou cestujúcich poskytovatelia pozemnej dopravy nepodliehajú zákonom ani iným právnym predpisom zmluvných strán upravujúcim leteckú dopravu výhradne na základe toho, že takúto pozemnú dopravu ponúka letecký dopravca pod vlastným menom;

- b) s výhradou splnenia všetkých podmienok a kvalifikácií stanovených v prvom okruhu hlave II a prílohách k nej, ako aj v treťom okruhu hlave I a prílohách k nej sa leteckým dopravcom každej zmluvnej strany bez obmedzenia povoľuje používať v spojení s medzinárodnou leteckou dopravou akúkoľvek pozemnú nákladnú dopravu do bodov alebo z bodov na území zmluvných strán alebo tretích krajín vrátane dopravy na všetky letiská s priestormi na colné odbavenie alebo z týchto letísk a v prípade potreby aj vrátane práva na dopravu nákladu pod colným dohľadom podľa uplatniteľných zákonov a iných právnych predpisov. V prípade takéhoto nákladu, či už sa prepravuje pozemnou dopravou alebo letecky, sa zabezpečí prístup k letiskovému colnému odbaveniu a zariadeniam. Leteckí dopravcovia sa môžu rozhodnúť, že si budú zabezpečovať pozemnú dopravu sami alebo na základe dohôd vrátane dohôd o spoločnom označovaní liniek s inými poskytovateľmi pozemnej dopravy vrátane pozemnej dopravy, ktorú prevádzkujú iní leteckí dopravcovia alebo nepriami poskytovatelia nákladnej leteckej dopravy. Takéto intermodálne služby nákladnej dopravy možno ponúkať ako priame spojenie a za jednu cenu za kombinovanú leteckú aj pozemnú dopravu pod podmienkou informovania prepravcov o poskytovateľoch dotknutej dopravy.

7. Pokiaľ ide o prenájom:

- a) zmluvné strany si pre svojich leteckých dopravcov vzájomne udeľujú právo poskytovať v súlade s článkom 419 letecké dopravné služby všetkými týmito spôsobmi:
- i) s použitím lietadiel prenajatých bez posádky od ľubovoľného prenajímateľa;
  - ii) v prípade leteckých dopravcov Spojeného kráľovstva s použitím lietadiel prenajatých s posádkou od iných leteckých dopravcov zmluvných strán;

- iii) v prípade leteckých dopravcov Únie s použitím lietadiel prenajatých s posádkou od iných leteckých dopravcov Únie;
  - iv) s použitím lietadiel prenajatých s posádkou od iných leteckých dopravcov, než sa uvádza v bode ii), resp. v bode iii), pod podmienkou, že prenájom je odôvodnený výnimočnými potrebami, potrebou sezónnych kapacít alebo prevádzkovými ťažkosťami nájomcu a prenájom neprekročí trvanie, ktoré je nevyhnutne potrebné na uspokojenie uvedených potrieb alebo prekonanie uvedených ťažkostí;
- b) zmluvné strany môžu vyžadovať, aby zmluvy o prenájme schválili príslušné orgány na účely overenia súladu s podmienkami stanovenými v tomto odseku a s uplatniteľnými požiadavkami na bezpečnosť a bezpečnostnú ochranu;
- c) ak však zmluvná strana vyžaduje takéto schválenie, usiluje sa urýchliť schvaľovacie postupy a minimalizovať administratívnu záťaž dotknutých leteckých dopravcov;
- d) ustanoveniami tohto odseku nie sú dotknuté zákony a iné právne predpisy zmluvnej strany, ktoré sa týkajú prenájmu lietadla leteckým dopravcom danej zmluvnej strany.

## ČLÁNOK 430

## Fiškálne ustanovenia

1. Keď na územie jednej zmluvnej strany priletí lietadlo prevádzkované v medzinárodnej leteckej doprave leteckými dopravcami druhej zmluvnej strany, jeho obvyklé zariadenie, palivo, mazivá, spotrebné technické zásoby, pozemné zariadenie, náhradné diely (vrátane motorov), zásoby v lietadle (okrem iného vrátane potravín, nápojov a liehovín, tabaku a iných výrobkov určených na používanie cestujúcimi alebo na predaj cestujúcim v obmedzenom množstve počas letu) a ďalšie predmety určené na využívanie alebo využívané výlučne v súvislosti s prevádzkou alebo údržbou lietadla medzinárodnej leteckej dopravy sú na základe reciprocity a pod podmienkou, že takého zariadenia a takéto zásoby zostanú na palube lietadla, oslobodené od všetkých dovozných obmedzení, daní z majetku, kapitálových poplatkov, cla, spotrebných daní, inšpekčných poplatkov, dane z pridanej hodnoty a iných podobných nepriamych daní a podobných poplatkov a odvodov vyrubovaných vnútroštátnymi alebo miestnymi orgánmi alebo Úniou.

2. Na základe reciprocity je od daní, odvodov, cla a poplatkov uvedených v odseku 1 oslobodený aj tento tovar:

- a) zásoby v lietadle, ktoré sa privezú alebo dodajú na územie zmluvnej strany a nakladajú na palubu v primeraných množstvách na použitie v odlietajúcom lietadle leteckého dopravcu druhej zmluvnej strany, ktoré sa používa v medzinárodnej leteckej doprave, aj keď sa tieto zásoby majú používať počas časti letu uskutočnenej nad uvedeným územím;

- b) pozemné zariadenia a náhradné diely (vrátane motorov) dovezené na územie zmluvnej strany na servis, údržbu alebo opravu lietadla leteckého dopravcu druhej zmluvnej strany používaného v medzinárodnej leteckej doprave;
  - c) mazivá a spotrebné technické zásoby okrem paliva privezené alebo dodané na územie zmluvnej strany na použitie v lietadle leteckého dopravcu druhej zmluvnej strany, ktoré sa používa v medzinárodnej leteckej doprave, aj keď sa tieto zásoby majú používať počas časti letu uskutočnenej nad uvedeným územím, a
  - d) tlačoviny, ako sa stanovuje v colných predpisoch každej zmluvnej strany, dovezené alebo dodané na územie jednej zmluvnej strany a naložené na palubu na použitie v odlietajúcom lietadle leteckého dopravcu druhej zmluvnej strany, ktoré sa používa v medzinárodnej leteckej doprave, aj keď sa tieto zásoby majú používať počas časti letu uskutočnenej nad uvedeným územím.
3. Bežné palubné zariadenia, ako aj materiál, zásoby a náhradné diely uvedené v odseku 1, ktoré sa zvyčajne ponechávajú na palube lietadla prevádzkovaného leteckým dopravcom jednej zmluvnej strany, sa môžu vyložiť na území druhej zmluvnej strany len po schválení colných orgánov tejto zmluvnej strany a môže sa vyžadovať ich udržovanie pod dohľadom alebo kontrolou uvedených orgánov až do opätovného vyvezenia alebo odstránenia iným spôsobom v súlade s uplatniteľnými predpismi.

4. Oslobodenie od cla, vnútroštátnych spotrebných daní a podobných vnútroštátnych poplatkov poskytnuté podľa tohto článku je dostupné aj v situáciách, keď letecký dopravca alebo leteckí dopravcovia jednej zmluvnej strany uzavreli dohodu s iným leteckým dopravcom alebo s inými leteckými dopravcami na území druhej zmluvnej strany o pôžičke alebo prevode vecí uvedených v odsekoch 1 a 2, pod podmienkou, že taký druhý letecký dopravca alebo druhí leteckí dopravcovia majú takéto oslobodenie od tejto druhej zmluvnej strany.
5. Žiadne z ustanovení tejto hlavy nebráni žiadnej zo zmluvných strán, aby uložila dane, odvody, clá alebo poplatky na tovar predávaný na iný účel ako na spotrebu na palube pre cestujúcich na úseku leteckej dopravnej služby medzi dvoma bodmi na svojom území, na ktorých je dovolené nastupovanie do lietadla a vystupovanie z lietadla.
6. Batožina a náklad pri priamom tranzite cez územie zmluvnej strany sú oslobodené od daní, cla, poplatkov alebo iných podobných úhrad.
7. Môže sa vyžadovať, aby zariadenia a zásoby uvedené v odseku 2 boli udržiavané pod dohľadom alebo kontrolou príslušných orgánov.
8. Touto hlavou nie sú dotknuté ustanovenia príslušných platných zmlúv medzi Spojeným kráľovstvom a členskými štátmi o zamedzení dvojitého zdanenia príjmov a kapitálu.
9. Oslobodenie od cla, vnútroštátnych spotrebných daní a podobných vnútroštátnych poplatkov sa nerozširuje na poplatky na základe nákladov na služby poskytované leteckému dopravcovi alebo leteckým dopravcom zmluvnej strany na území druhej zmluvnej strany.



## ČLÁNOK 431

## Odplaty za použitie služieb

1. Odplaty za použitie služieb, ktoré môže ukladať jedna zmluvná strana leteckým dopravcom druhej zmluvnej strany za použitie leteckej navigácie a manažment letovej prevádzky, zodpovedajú nákladom a sú nediskriminačné. V každom prípade akékoľvek odplaty za použitie služieb sa vymeriavajú leteckým dopravcom druhej zmluvnej strany za nemenej priaznivých podmienok, než sú najpriaznivejšie podmienky dostupné pre ktoréhokoľvek iného leteckého dopravcu za podobných okolností v čase uloženia odplát.
  
2. Bez toho, aby bol dotknutý článok 429 ods. 5, každá zmluvná strana zabezpečí, aby iné odplaty, než sa uvádza v odseku 1, ktoré sa môžu uložiť leteckým dopravcom druhej zmluvnej strany, boli spravodlivé, primerané, neboli nespravodlivo diskriminačné a boli spravodlivo rozdelené medzi jednotlivé kategórie používateľov. Odplaty za použitie služby ukladané leteckým dopravcom druhej zmluvnej strany môžu zohľadňovať, nie však prevyšovať celkové náklady na poskytnutie vhodného letiska, letiskových environmentálnych a bezpečnostných ochranných zariadení a služieb na letisku alebo v rámci letiskového systému. Do týchto odplát môže byť zahrnutá primeraná návratnosť aktív po započítaní odpisov. Zariadenia a služby, za používanie ktorých sa účtuje odplata, sa poskytujú efektívne a hospodárne. V každom prípade akékoľvek odplaty za použitie služieb sa vymeriavajú leteckému dopravcovi druhej zmluvnej strany za nemenej priaznivých podmienok, než sú najpriaznivejšie podmienky dostupné pre ktoréhokoľvek iného leteckého dopravcu za podobných okolností v čase uloženia odplát.

3. V záujme zabezpečenia správneho uplatňovania zásad uvedených v odsekoch 1 a 2 každá zmluvná strana zabezpečí, aby sa uskutočňovali konzultácie medzi príslušnými orgánmi alebo subjektmi, ktoré na ich území ukladajú odplaty, a leteckými dopravcami, ktorí používajú príslušné služby a zariadenia, a aby si príslušné orgány alebo subjekty, ktoré ukladajú odplaty, a leteckí dopravcovia podľa potreby vymieňali informácie. Každá zmluvná strana zabezpečí, aby príslušné orgány, ktoré ukladajú odplaty, oznámili používateľom primeraným spôsobom každú navrhovanú zmenu odplát za použitie služieb a umožnili tak používateľom vyjadriť sa pred vykonaním týchto zmien.

## ČLÁNOK 432

### Tarify

1. Zmluvné strany umožnia leteckým dopravcom zmluvných strán voľne stanoviť tarify na základe spravodlivej hospodárskej súťaže v súlade s touto hlavou.
2. Zmluvné strany nepodmienia tarify leteckých dopravcov druhej zmluvnej strany schvaľovaním.

## ČLÁNOK 433

### Štatistika

1. Zmluvné strany spolupracujú v rámci Osobitného výboru pre leteckú dopravu na uľahčovaní výmeny štatistických informácií, ktoré sa týkajú leteckej dopravy podľa tejto hlavy.

2. Každá zmluvná strana poskytne na požiadanie druhej zmluvnej strane dostupné neutajované a nie obchodne citlivé štatistické údaje o leteckej doprave podľa tejto hlavy, ako sa vyžaduje v súlade s príslušnými zákonmi a inými právnymi predpismi zmluvných strán, a to na nediskriminačnom základe, a ako sa môže v primeranej miere vyžadovať.

## ČLÁNOK 434

### Bezpečnosť letectva

1. Zmluvné strany opätovne potvrdzujú dôležitosť úzkej spolupráce v oblasti bezpečnosti letectva.
2. Osvedčenia o letovej spôsobilosti, osvedčenia o odbornej spôsobilosti a licencie vydané alebo uznané za platné jednou zmluvnou stranou, ktoré sú naďalej platné, uzná za platné aj druhá zmluvná strana a jej príslušné orgány na účely prevádzkovania leteckých dopravných služieb podľa tejto hlavy pod podmienkou, že takéto osvedčenia alebo licencie boli vydané alebo uznané za platné prinajmenšom podľa príslušných medzinárodných noriem stanovených podľa dohovoru a v súlade s nimi.
3. Každá zmluvná strana môže kedykoľvek požiadať o konzultácie týkajúce sa bezpečnostných noriem, ktoré zachováva a spravuje druhá zmluvná strana v oblastiach leteckých zariadení, letových posádok, lietadiel a prevádzky lietadiel. Takéto konzultácie sa musia uskutočniť do 30 dní od predloženia žiadosti.

4. Ak po takých konzultáciách jedna zmluvná strana zistí, že druhá zmluvná strana účinne nezachováva a nespravuje bezpečnostné normy v oblastiach uvedených v odseku 2, ktoré sú aspoň rovnocenné s minimálnymi normami stanovenými v tom čase podľa dohovoru, prvá zmluvná strana oznámi druhej zmluvnej strane svoje zistenia a opatrenia, ktoré považuje za potrebné na dosiahnutie dodržiavania týchto minimálnych noriem, a druhá zmluvná strana prijme vhodné nápravné opatrenie. Ak druhá zmluvná strana neprijme primerané nápravné opatrenie do 15 dní alebo v inej lehote, ktorú možno dohodnúť, pre žiadajúcu zmluvnú stranu je to dôvod na zamietnutie, zrušenie, pozastavenie, podmienenie alebo obmedzenie prevádzkových oprávnení alebo technických povolení, alebo na zamietnutie, zrušenie, pozastavenie, podmienenie alebo obmedzenie prevádzky leteckých dopravcov druhej zmluvnej strany iným spôsobom v rámci dohľadu nad bezpečnosťou.

5. Každé lietadlo prevádzkované leteckým dopravcom alebo leteckými dopravcami jednej zmluvnej strany, alebo podľa lízingovej zmluvy v mene leteckého dopravcu alebo leteckých dopravcov jednej zmluvnej strany na území druhej zmluvnej strany, môže byť predmetom inšpekcie na odbavovacej ploche za predpokladu, že to nebude mať za následok zbytočné oneskorenie prevádzky lietadla.

6. Z inšpekcie na odbavovacej ploche alebo viacerých inšpekcií na odbavovacej ploche môžu vyplývať:

- a) vážne obavy, že lietadlo alebo prevádzka lietadla nespĺňa minimálne normy stanovené v danom čase podľa dohovoru alebo
- b) vážne obavy, že údržba alebo správa bezpečnostných noriem stanovených v danom čase podľa dohovoru nie je dostatočne účinná.

V prípade, že zmluvná strana, ktorá vykonala inšpekciu alebo inšpekcie na odbavovacej ploche, preukáže vážne obavy uvedené v písmene a) alebo b), oznámi takéto zistenia príslušným orgánom druhej zmluvnej strany, ktoré sú zodpovedné za bezpečnostný dohľad nad leteckým dopravcom, ktorý prevádzkuje lietadlo, a informuje ich o krokoch, ktoré považuje za potrebné na dosiahnutie súladu s uvedenými minimálnymi normami. Ak sa neprijme primerané nápravné opatrenie do 15 dní alebo v inej dohodnutej lehote, pre prvú zmluvnú stranu to predstavuje dôvod na zamietnutie, zrušenie, pozastavenie, podmienenie alebo obmedzenie prevádzkových oprávnení alebo technických povolení alebo dôvod inak zamietnuť, zrušiť, pozastaviť, podmieniť alebo obmedziť prevádzku leteckého dopravcu, ktorý prevádzkuje dané lietadlo.

7. V prípade zamietnutia prístupu na účely vykonania inšpekcie na odbavovacej ploche týkajúcej sa lietadla prevádzkovaného leteckým dopravcom alebo leteckými dopravcami jednej zmluvnej strany v súlade s odsekom 5 druhá zmluvná strana môže vyvodiť záver, že vznikli vážne obavy, ako sa uvádzajú v odseku 6, a postupovať v súlade s odsekom 6.

8. Každá zmluvná strana si vyhradzuje právo bezodkladne zrušiť, pozastaviť alebo obmedziť prevádzkové oprávnenia alebo technické povolenia, alebo inak pozastaviť alebo obmedziť prevádzku leteckého dopravcu alebo leteckých dopravcov druhej zmluvnej strany v prípade, keď prvá zmluvná strana dospeje k záveru, či už na základe inšpekcie na odbavovacej ploche, viacerých inšpekcií na odbavovacej ploche, odmietnutia prístupu na účely inšpekcie na odbavovacej ploche, konzultácie alebo inak, že z hľadiska bezpečnosti prevádzky leteckého dopravcu je nevyhnutné neodkladné opatrenie. Zmluvná strana, ktorá prijme takéto opatrenia, o tom bezodkladne informuje druhú zmluvnú stranu s dôvodmi svojho rozhodnutia.

9. Každé opatrenie jednej zmluvnej strany v súlade s odsekom 4, 6 alebo 8 sa ukončí, keď zaniknú dôvody na prijatie daného opatrenia.

10. Keď niektorá zmluvná strana prijala opatrenia podľa odseku 4, 6 alebo 8, zmluvná strana môže v prípade sporu využiť rozhodcovské konanie v súlade s článkom 739, a to bez využitia predchádzajúcich konzultácií v súlade s článkom 738. Rozhodcovský súd vec rieši ako naliehavý prípad na účely článku 744. Na žiadosť sťažujúcej sa zmluvnej strany sa môže tribunál pred vydaním konečného rozhodnutia uznieť na prijatí predbežných opatrení vrátane zmeny alebo pozastavenia opatrení vykonaných podľa tohto článku ktoroukoľvek zo zmluvných strán.

## ČLÁNOK 435

### Bezpečnostná ochrana letectva

1. Zmluvné strany si na požiadanie navzájom poskytnú všetku pomoc potrebnú na zabránenie akémukoľvek ohrozeniu bezpečnostnej ochrany civilného letectva vrátane zabránenia protiprávnemu zmocneniu sa civilného lietadla a iným protiprávnym činom proti bezpečnosti tohto lietadla, jeho cestujúcich a posádky, letísk a zariadení leteckej navigácie, ako aj každému inému ohrozeniu bezpečnostnej ochrany civilného letectva.

2. Zmluvné strany vo vzájomných vzťahoch konajú v súlade s normami bezpečnostnej ochrany letectva stanovenými organizáciou ICAO. Vyžadujú, aby prevádzkovatelia lietadiel v ich registroch a prevádzkovatelia letísk na ich území konali prinajmenšom v súlade s týmito normami bezpečnostnej ochrany letectva. Každá zmluvná strana na požiadanie oznámi druhej zmluvnej strane akékoľvek rozdiely medzi jej zákonmi, inými právnymi predpismi a postupmi a normami bezpečnostnej ochrany letectva uvedenými v tomto odseku. Každá zmluvná strana môže kedykoľvek požiadať druhú zmluvnú stranu o bezodkladné konzultácie s cieľom prerokovať uvedené rozdiely.

3. Každá zmluvná strana zabezpečí, aby sa na jej území prijali účinné opatrenia na ochranu civilného letectva pred činmi protiprávneho zasahovania, okrem iného vrátane detekčnej kontroly cestujúcich a ich príručnej batožiny, detekčnej kontroly podanej batožiny, detekčnej kontroly a bezpečnostnej kontroly osôb iných než cestujúci vrátane posádky, ako aj ich prenášaných predmetov, detekčnej kontroly a bezpečnostnej kontroly nákladu, poštových zásielok, dodávok potrebných počas letu a letiskových dodávok, ako aj kontroly vstupu do letovej časti letiska a vyhradených bezpečnostných priestorov. Každá zmluvná strana súhlasí s dodržiavaním ustanovení bezpečnostnej ochrany druhej zmluvnej strany, ktoré sa týkajú priletu lietadiel na jej územie, ich prevádzky na ňom alebo odletu z neho.

4. Zmluvné strany sa usilujú spolupracovať v záležitostiach bezpečnostnej ochrany letectva v čo najširšom rozsahu, vymieňať si informácie o hrozbách, zraniteľnosti a rizikách po vzájomnej dohode o vhodných opatreniach na bezpečný prenos, využívanie, uchovávanie a odstraňovanie utajovaných informácií, rokovať o najlepších postupoch, normách výkonnosti a detekcie bezpečnostných zariadení, najlepších postupoch a výsledkoch monitorovania súladu s predpismi a ktorejkoľvek inej oblasti, ktorú zmluvné strany môžu určiť, a podeliť sa o ne. Zmluvné strany sa predovšetkým usilujú rozvíjať a udržiavať dohody o spolupráci medzi technickými expertmi v oblasti vývoja a uznávania noriem bezpečnostnej ochrany letectva s cieľom uľahčiť takúto spoluprácu, znížiť administratívnu duplicitu a podporiť včasné oznamovanie a predchádzajúce diskusie o nových bezpečnostných iniciatívach a požiadavkách.

5. Každá zmluvná strana na požiadanie sprístupní druhej zmluvnej strane výsledky auditu vykonaného organizáciou ICAO a nápravné opatrenia prijaté auditovaným štátom po vzájomnej dohode o vhodných opatreniach na bezpečný prenos, využívanie, uchovávanie a odstránenie takých informácií.

6. Zmluvné strany sa dohodli, že budú spolupracovať v oblasti kontrol bezpečnostnej ochrany vykonávaných na území jednej alebo druhej zmluvnej strany, a to prostredníctvom zriadenia mechanizmov vrátane správnych dojednaní o vzájomnej výmene informácií o výsledkoch takýchto kontrol bezpečnostnej ochrany. Zmluvné strany sa dohodli, že kladne posúdia žiadosti o možnosť zúčastňovať sa ako pozorovatelia na kontrolách bezpečnostnej ochrany vykonávaných druhou zmluvnou stranou.

7. Pri zohľadnení odseku 9, ako aj pri plnom zohľadnení a vzájomnom rešpektovaní zvrchovanosti druhej zmluvnej strany môže zmluvná strana prijať opatrenia bezpečnostnej ochrany pri vstupe na jej územie. Ak je to možné, táto strana zohľadní opatrenia bezpečnostnej ochrany už uplatňované druhou stranou a akékoľvek stanoviská, ktoré druhá strana prípadne poskytne. Každá zmluvná strana uznáva, že žiadne ustanovenie tohto článku neobmedzuje právo zmluvnej strany odmietnuť vstup na svoje územie akémukoľvek letu alebo letom, ktoré považuje za hrozbu jej bezpečnosti.

8. Zmluvná strana môže prijať núdzové opatrenia na odstránenie konkrétnej bezpečnostnej hrozby. Takéto opatrenia sa bezodkladne oznámia druhej zmluvnej strane. Bez toho, aby bola dotknutá potreba neodkladného opatrenia na bezpečnostnú ochranu letectva, zmluvná strana pri zvažovaní opatrení bezpečnostnej ochrany vyhodnotí množné nepriaznivé účinky na medzinárodnú leteckú dopravu, a pokiaľ to neobmedzujú právne predpisy, zohľadní ich pri určovaní toho, ktoré opatrenia sú potrebné a vhodné na odstránenie obáv týkajúcich sa bezpečnostnej ochrany.



9. Zmluvná strana nemôže žiadať, aby sa v súvislosti s leteckými dopravnými službami viazaným na jej územie vykonávali opatrenia bezpečnostnej ochrany na území druhej zmluvnej strany. Keď sa zmluvná strana domnieva, že konkrétna hrozba si naliehavo vyžaduje vykonanie dočasných opatrení okrem opatrení už zavedených na území druhej zmluvnej strany, informuje druhú zmluvnú stranu o podrobnostiach tejto hrozby a, v medziach potreby chrániť informácie týkajúce sa bezpečnosti, o navrhovaných opatreniach. Druhá zmluvná strana ústretovo zväží takýto návrh a môže sa rozhodnúť, že zavedie dodatočné opatrenia, ktoré považuje za potrebné. Takéto opatrenia sú primerané a časovo obmedzené.

10. Ak dôjde k incidentu alebo ak hrozí incident protiprávneho zmocnenia sa civilného lietadla alebo iných protiprávných činov proti bezpečnosti lietadla, cestujúcich, posádky, letísk alebo leteckých navigačných zariadení, zmluvné strany si navzájom pomáhajú uľahčením komunikácie a ďalšími vhodnými opatreniami určenými na rýchle a bezpečné ukončenie daného incidentu alebo hrozby.

11. Každá zmluvná strana prijme všetky možné opatrenia, aby lietadlo, ktoré je predmetom protiprávneho zmocnenia sa alebo iných protiprávných činov a ktoré sa nachádza na zemi na území tejto zmluvnej strany, zadržala na zemi, okrem prípadov, keď je jeho odlet vynútený prvoradou povinnosťou chrániť ľudské životy. Pokiaľ je to možné, takéto opatrenia sa prijímú na základe konzultácii medzi zmluvnými stranami.

12. Ak má zmluvná strana opodstatnené dôvody domnievať sa, že druhá zmluvná strana nedodržiava tento článok, uvedená zmluvná strana môže požiadať o bezodkladné konzultácie s druhou zmluvnou stranou. Konzultácie sa začnú do 30 dní od doručenia takejto žiadosti. Ak sa nedosiahne uspokojivá dohoda do 15 dní alebo v dohodnutej lehote odo dňa takejto žiadosti, predstavuje to pre zmluvnú stranu, ktorá o konzultácie požiadala, dôvod na vykonanie opatrenia, ktorým zamietne, zruší, pozastaví, podmieni alebo obmedzí prevádzkové oprávnenia alebo technické povolenia leteckému dopravcovi alebo leteckým dopravcom druhej zmluvnej strany s cieľom zabezpečiť súlad s týmto článkom. Ak si to vyžaduje naliehavý stav, alebo ak sa má predísť nesúladu s ustanoveniami tohto článku, zmluvná strana môže prijať dočasné opatrenie pred uplynutím 15-dňovej lehoty uvedenej v tomto odseku.

13. Akékoľvek opatrenie prijaté v súlade s odsekom 8 sa ukončí, ak sa príslušná zmluvná strana domnieva, že opatrenie už nie je potrebné, alebo bolo nahradené inými opatreniami na zmiernenie hrozby. Akékoľvek opatrenie prijaté v súlade s odsekom 12 sa ukončí, len čo druhá zmluvná strana dosiahne súlad s týmto článkom. V prípade opatrenia prijatého v súlade s odsekom 8 alebo 12 je možné ukončiť ho na základe vzájomnej dohody zmluvných strán.

14. Ak sa prijali opatrenia alebo kroky podľa odseku 7, 8, 9 alebo 12 tohto článku, zmluvná strana môže uplatniť ustanovenia o riešení sporov obsiahnuté v šiestej časti hlave I. Rozhodcovský súd vec rieši ako naliehavý prípad na účely článku 744.

## ČLÁNOK 436

## Manažment letovej prevádzky

1. Zmluvné strany a ich príslušné orgány a poskytovatelia leteckých navigačných služieb vzájomne spolupracujú spôsobom, ktorým sa zvyšuje bezpečné a efektívne fungovanie leteckej prepravy v európskom regióne. Zmluvné strany sa usilujú o interoperabilitu medzi poskytovateľmi služieb.
2. Zmluvné strany sa dohodli, že budú spolupracovať v záležitostiach týkajúcich sa výkonnosti a spoplatnenia leteckých navigačných služieb a sieťových funkcií s cieľom optimalizovať celkovú letovú efektívnosť, znižovať náklady, minimalizovať environmentálny vplyv a zvyšovať bezpečnosť a kapacitu tokov letovej prevádzky prepravy medzi existujúcimi systémami manažmentu letovej prevádzky zmluvných strán.
3. Zmluvné strany sa dohodli, že budú podporovať spoluprácu medzi poskytovateľmi leteckých navigačných služieb v oblasti výmeny letových údajov a koordinácie tokov letovej prevádzky na optimalizáciu efektívnosti letov s cieľom dosiahnuť lepšiu predvídateľnosť, presnosť a nepretržitosť služieb pre letovú prevádzku.
4. Zmluvné strany sa dohodli, že budú spolupracovať na svojich programoch modernizácie manažmentu letovej prevádzky vrátane činností výskumu, vývoja a nasadzovania a podporovať krížovú účasť na overovacích a demonštračných činnostiach s cieľom zabezpečiť globálnu interoperabilitu.

## ČLÁNOK 437

## Zodpovednosť leteckých dopravcov

Zmluvné strany opätovne potvrdzujú svoje záväzky na základe Dohovoru o zjednotení niektorých pravidiel pre medzinárodnú leteckú dopravu podpísaného 28. mája 1999 v Montreale (ďalej len „Montrealský dohovor“).

## ČLÁNOK 438

## Ochrana spotrebiteľa

1. Zmluvné strany považujú cieľ dosiahnuť vysokú úroveň ochrany spotrebiteľa za spoločný a v tomto zmysle spolupracujú.
2. Zmluvné strany zabezpečia prijatie účinných a nediskriminačných opatrení na ochranu záujmov spotrebiteľov v leteckej doprave. Medzi takéto opatrenia patrí náležitý prístup k informáciám, pomoc aj pre osoby so zdravotným postihnutím a zníženou pohyblivosťou, náhrada a prípadne kompenzácia v prípade odmietnutia nástupu do lietadla, zrušenia letu alebo meškania letu a účinné postupy vybavovania sťažností.
3. Zmluvné strany navzájom konzultujú o akejkoľvek záležitosti týkajúcej sa ochrany spotrebiteľa vrátane plánovaných opatrení v tejto súvislosti.

## ČLÁNOK 439

## Vzťah k iným dohodám

1. S výhradou odsekov 4 a 5, skoršie dohody a opatrenia medzi Spojeným kráľovstvom a členskými štátmi súvisiace s rovnakým predmetom ako táto hlava sa v prípade, že neboli nahradené právom Únie, nahrádzajú touto dohodou.
2. Spojené kráľovstvo a členské štáty si navzájom nemôžu udeliť iné práva v súvislosti s leteckou dopravou na ich príslušné územie, na ňom alebo z neho, než sú tie, ktoré sú jednoznačne stanovené v tejto hlave, okrem prípadov stanovených v článku 419 ods. 4 a 9.
3. Ak sa zmluvné strany stanú stranou mnohostrannej dohody alebo ak schvália rozhodnutie prijaté organizáciou ICAO alebo inou medzinárodnou organizáciou, ktoré sa zaoberá problematikou tejto hlavy, poradia sa v rámci Osobitného výboru pre leteckú dopravu, aby určili, či je potrebné túto hlavu revidovať so zreteľom na uvedený vývoj.
4. Žiadne z ustanovení tejto hlavy nemá vplyv na platnosť a uplatňovanie existujúcich a budúcich dohôd o leteckej doprave medzi členskými štátmi a Spojeným kráľovstvom, pokiaľ ide o územia v ich príslušnej zvrchovanosti, na ktoré sa nevzťahuje článok 774.

5. Žiadne z ustanovení v tejto hlave nemá vplyv na práva, ktoré Spojenému kráľovstvu a členským štátom vyplývajú z Mnohostrannej dohody o komerčných právach v nepravidelnej leteckej preprave v Európe podpísanej 30. apríla 1956 v Paríži, pokiaľ také práva presahujú rámec práv stanovených v tejto hlave.

## ČLÁNOK 440

### Pozastavenie a vypovedanie dohody

1. Pozastavenie tejto hlavy vcelku alebo sčasti podľa článku 749 možno vykonať najskôr v prvý deň letovej sezóny Medzinárodného združenia leteckých dopravcov (IATA) nasledujúci po skončení letovej sezóny, v ktorej bolo pozastavenie oznámené.
2. Po vypovedaní tejto dohody podľa článku 779 alebo po vypovedaní tejto hlavy podľa článku 441 alebo článku 521 alebo článku 509, ustanovenia, ktorými sa riadia záležitosti v rozsahu pôsobnosti tejto hlavy, sa uplatňujú ďalej po dátume ukončenia uvedenom v článku 779 alebo článku 441 alebo článku 521 alebo článku 509 až do konca letovej sezóny združenia IATA, ktorá v tom čase prebieha.
3. Zmluvná strana, ktorá pozastaví túto hlavu vcelku alebo sčasti, alebo vypovie túto dohodu alebo túto hlavu, informuje o tom organizáciu ICAO.

## ČLÁNOK 441

## Vypovedanie tejto hlavy

Bez toho, aby bol dotknutý článok 779, článok 521 a článok 509, každá zmluvná strana môže kedykoľvek túto hlavu vypovedať, a to písomným oznámením diplomatickou cestou. V takomto prípade sa platnosť tejto hlavy skončí v prvý deň deviateho mesiaca nasledujúceho po dátume oznámenia.

## ČLÁNOK 442

## Registrácia tejto dohody

Túto dohodu a akékoľvek jej zmeny, pokiaľ je to relevantné, zaregistruje organizácia ICAO v súlade s článkom 83 dohovoru.

## HLAVA II

## BEZPEČNOSŤ LETECTVA

## ČLÁNOK 443

## Ciele

Ciele tejto hlavy sú:

- a) umožniť vzájomné uznávanie zistení o zhode a osvedčení, ktoré vydávajú príslušné orgány alebo schválené organizácie oboch zmluvných strán, ako sa ustanovuje v prílohách k tejto hlave;
- b) podporiť spoluprácu s cieľom dosiahnuť vysokú úroveň bezpečnosti civilného letectva a environmentálnej kompatibility;
- c) uľahčiť dosiahnutie nadnárodného rozmeru civilného letectva;
- d) uľahčiť a podporiť voľný pohyb výrobkov civilnej leteckej techniky a služieb.



## ČLÁNOK 444

## Vymedzenie pojmov

Na účely tejto hlavy sa uplatňuje toto vymedzenie pojmov:

- a) „schválená organizácia“ je každá právnická osoba, ktorej príslušný orgán jednej zo zmluvných strán vydal osvedčenie na využívanie oprávnení týkajúcich sa rozsahu pôsobnosti tejto hlavy;
- b) „osvedčenie“ je akékoľvek schválenie, povolenie alebo iný doklad vydaný ako formulár uznania zhody potvrdzujúci, že výrobok civilnej leteckej techniky, organizácia alebo fyzická alebo právnická osoba spĺňa uplatniteľné požiadavky ustanovené v zákonoch a iných právnych predpisoch zmluvnej strany;
- c) „výrobok civilnej leteckej techniky“ je každé civilné lietadlo, motor lietadla alebo vrtuľa lietadla, alebo konštrukčný prvok, zariadenie, časť alebo komponent, ktoré v ňom sú alebo majú byť nainštalované;
- d) „príslušný orgán“ je agentúra Únie, vládna agentúra alebo vládny subjekt zodpovedný za bezpečnosť civilného letectva, ktorý zmluvná strana určí na účely tejto hlavy na vykonávanie týchto funkcií:
  - i) posudzovanie súladu výrobkov civilnej leteckej techniky, organizácií, zariadení, operácií a služieb, ktoré podliehajú ich dohľadu, s uplatniteľnými požiadavkami ustanovenými v zákonoch, iných právnych predpisoch a administratívnych opatreniach tejto zmluvnej strany;

- ii) monitorovanie zachovávaní ich súladu s týmito požiadavkami; a
  - iii) prijímanie presadzovacích opatrení na zabezpečenie ich súladu s týmito požiadavkami;
- e) „zistenia o zhode“ je určenie súladu s uplatniteľnými požiadavkami stanovenými v zákonoch a iných právnych predpisoch zmluvnej strany v dôsledku činností, akými sú skúšanie, inšpekcie, kvalifikácie, schválenia a monitorovanie;
- f) „monitorovanie“ je pravidelný dohľad vykonávaný príslušným orgánom zmluvnej strany s cieľom určiť zachovávanie súladu s uplatniteľnými požiadavkami stanovenými v zákonoch a iných právnych predpisoch tejto zmluvnej strany;
- g) „technický zástupca“ je v prípade Únie Agentúra Európskej únie pre bezpečnosť letectva (ďalej len „EASA“) alebo jej právny nástupca a v prípade Spojeného kráľovstva orgán civilného letectva Spojeného kráľovstva alebo jeho právny nástupca; a
- h) „dohovor“ je Dohovor o medzinárodnom civilnom letectve, ktorý bol podpísaný v Chicagu 7. decembra 1944 a ktorý obsahuje:
- i) všetky zmeny, ktoré nadobudli platnosť podľa článku 94 písm. a) dohovoru a boli ratifikované Spojeným kráľovstvom a členským štátom alebo členskými štátmi, ktorých sa príslušná záležitosť týka, a

- ii) všetky prílohy alebo ich zmeny prijaté podľa článku 90 dohovoru, ak sú takéto prílohy alebo zmeny v danom čase účinné pre Spojené kráľovstvo a členský štát alebo členské štáty, ktorých sa príslušná záležitosť týka.

## ČLÁNOK 445

### Rozsah pôsobnosti a vykonávanie

1. Zmluvné strany môžu spolupracovať v týchto oblastiach:
  - a) osvedčenia letovej spôsobilosti a monitorovanie výrobkov civilnej leteckej techniky;
  - b) environmentálne osvedčenia a skúšanie výrobkov civilnej leteckej techniky;
  - c) osvedčenia projektov a výroby a monitorovanie projekčných a výrobných organizácií;
  - d) osvedčenia organizácií údržby a monitorovanie organizácií údržby;
  - e) udeľovanie preukazov spôsobilosti a výcvik personálu;

- f) hodnotenie kvalifikácie na letovom simulátore;
- g) prevádzka lietadla;
- h) manažment letovej prevádzky a letecké navigačné služby; a
- i) iné oblasti, ktoré súvisia s bezpečnosťou letectva podľa príloh k dohovoru.

2. Rozsah pôsobnosti tejto hlavy sa stanovuje v prílohách, ktoré sa vzťahujú na jednotlivé oblasti spolupráce uvedené v odseku 1.

3. Osobitný výbor pre bezpečnosť letectva môže prijímať len také prílohy podľa odseku 2, v ktorých každá zmluvná strana konštatovala, že normy, pravidlá, prax, postupy a systémy civilného letectva druhej zmluvnej strany zaisťujú dostatočne rovnocennú úroveň bezpečnosti na povolenie uznania súladu zisteného a osvedčení vydaných jej príslušnými orgánmi alebo organizáciami schválenými uvedenými príslušnými orgánmi.

4. V každej prílohe uvedenej v odseku 2 sa opisujú pojmy, podmienky a metódy vzájomného uznávania zistení o zhode a osvedčení a v prípade potreby prechodné ustanovenia.

5. Technickí zástupcovia môžu vypracovať vykonávacie postupy ku každej jednotlivej prílohe. Technické rozdiely medzi normami, pravidlami, praxou, postupmi a systémami civilného letectva zmluvných strán sa riešia v prílohách uvedených v odseku 2 a vo vykonávacích postupoch.

## ČLÁNOK 446

## Všeobecné povinnosti

1. Každá zmluvná strana prijme zistenia zhody a osvedčenia vydané príslušnými orgánmi druhej zmluvnej strany alebo schválenými organizáciami v súlade s podmienkami stanovenými v prílohách uvedených v článku 445 ods. 2.
2. Zo žiadneho ustanovenia tejto hlavy nevyplýva vzájomné uznávanie noriem alebo technických predpisov zmluvných strán.
3. Každá zmluvná strana zabezpečí, aby jej príslušné orgány zostali spôsobilými a plnili svoje povinnosti v zmysle tejto hlavy.

## ČLÁNOK 447

## Zachovanie regulačnej právomoci

Žiadne ustanovenie tejto hlavy nemožno vykladať ako obmedzenie právomoci zmluvnej strany určiť vo svojich právnych predpisoch, regulačných a správnych opatreniach úroveň ochrany, ktorú považuje za vhodnú z hľadiska bezpečnosti a životného prostredia.

## ČLÁNOK 448

## Ochranné opatrenia

1. Každá zmluvná strana môže prijať všetky vhodné a okamžité opatrenia vždy, keď sa domnieva, že existuje odôvodnené riziko, že civilný letecký výrobok, služba alebo akákoľvek činnosť patriaca do rozsahu pôsobnosti tejto hlavy môže ohroziť bezpečnosť alebo životné prostredie, môže nedodržať svoje uplatniteľné legislatívne, regulačné alebo správne opatrenia alebo inak nevyhovieť požiadavke v rozsahu pôsobnosti uplatniteľnej prílohy k tejto hlave.
2. Ak niektorá zo zmluvných strán prijme opatrenia podľa odseku 1, do 15 pracovných dní písomne informuje druhú zmluvnú stranu o prijatí takýchto opatrení spolu s ich odôvodnením.

## ČLÁNOK 449

## Komunikácia

1. Zmluvné strany určia a navzájom si oznámia kontaktné miesto na komunikáciu týkajúcu sa vykonávania tejto hlavy. Všetka takáto komunikácia musí prebiehať v anglickom jazyku.
2. Zmluvné strany si vzájomne oznámia zoznam príslušných orgánov a potom podľa potreby ich aktualizovaný zoznam.

## ČLÁNOK 450

## Transparentnosť, regulačná spolupráca a vzájomná pomoc

1. Každá zmluvná strana zabezpečí, aby druhá zmluvná strana bola informovaná o jej zákonoch a iných právnych predpisoch týkajúcich sa tejto hlavy a o akýchkoľvek podstatných zmenách týchto zákonov a iných právnych predpisov.
2. Zmluvné strany si v rámci možností navzájom oznámia dôležité navrhované revízie svojich príslušných zákonov, iných právnych predpisov, noriem a požiadaviek a systémov vydávania osvedčení, pokiaľ uvedené revízie môžu mať vplyv na túto hlavu. V rámci možností si navzájom poskytnú príležitosť pripomienkovať takéto revízie a tieto pripomienky primerane zohľadnia.
3. Na účely vyšetrovania a riešenia konkrétnych bezpečnostných otázok príslušné orgány každej zmluvnej strany môžu umožniť príslušným orgánom druhej zmluvnej strany zúčastniť sa ako pozorovatelia na činnostiach dohľadu uvedených v príslušnej prílohe k tejto hlave.
4. Na účely monitorovania a inšpekcií príslušné orgány každej zmluvnej strany pomôžu v prípade potreby príslušným orgánom druhej zmluvnej strany s cieľom získať neobmedzený prístup k regulovaným subjektom podliehajúcim jej dohľadu.

5. V záujme zachovania vzájomnej dôvery oboch zmluvných strán v spoľahlivosť postupov druhej zmluvnej strany týkajúcich sa zistení o zhode sa každý technický zástupca môže zúčastniť ako pozorovateľ na činnostiach dohľadu druhej zmluvnej strany v súlade s postupmi stanovenými v prílohách k tejto hlave. Uvedená účasť nedosiahne systematickú účasť na činnosti dohľadu druhej zmluvnej strany.

## ČLÁNOK 451

### Výmena bezpečnostných informácií

Bez toho, aby bolo dotknuté ustanovenie článku 453, zmluvné strany v súlade so svojimi uplatniteľnými právnymi predpismi:

- a) si vzájomne na požiadanie a včas poskytujú informácie, ktoré majú k dispozícii ich technickí zástupcovia o nehodách alebo vážnych incidentoch či udalostiach súvisiacich s výrobkami civilnej leteckej techniky, so službami alebo s činnosťami, na ktoré sa vzťahujú prílohy k tejto hlave, a
- b) vymieňajú si ostatné bezpečnostné informácie podľa dohody technických zástupcov.



## ČLÁNOK 452

## Spolupráca v oblasti presadzovania opatrení

Zmluvné strany prostredníctvom svojich technických zástupcov alebo príslušných orgánov si na požiadanie poskytujú v súlade s uplatniteľnými zákonmi a inými právnymi predpismi, ako aj na základe dostupnosti požadovaných zdrojov vzájomnú súčinnosť a pomoc pri činnostiach vyšetrovania alebo presadzovania v súvislosti s akýmkoľvek údajným alebo predpokladaným porušením zákonov alebo iných právnych predpisov, ktoré patria do rozsahu pôsobnosti tejto hlavy. Okrem toho každá zmluvná strana neodkladne informuje druhú zmluvnú stranu o akomkoľvek vyšetrowaní, ak sú dotknuté spoločné záujmy.

## ČLÁNOK 453

## Dôvernosť a ochrana údajov a informácií

1. Každá zmluvná strana v súlade so svojimi zákonmi a inými právnymi predpismi zachováva dôvernosť údajov a informácií získaných od druhej zmluvnej strany podľa tejto hlavy. Zmluvná strana, ktorá získala takéto údaje a informácie, ich môže využívať iba na účely tejto hlavy.
2. Zmluvné strany podľa svojich príslušných zákonov a iných právnych predpisov predovšetkým neposkytnú tretej strane vrátane verejnosti, ani nepovolia svojim príslušným orgánom, aby tretej strane vrátane verejnosti sprístupnili akékoľvek údaje a informácie, ktoré podľa tejto hlavy získali od druhej zmluvnej strany a ktoré predstavujú obchodné tajomstvo, duševné vlastníctvo, dôverné obchodné alebo finančné informácie, priemyselné vlastníctvo alebo informácie, ktoré sa týkajú prebiehajúceho vyšetrovania. Takéto údaje a informácie sa na uvedené účely považujú za dôverné.

3. Zmluvná strana alebo príslušný orgán zmluvnej strany môže pri poskytovaní údajov alebo informácií druhej zmluvnej strane alebo príslušnému orgánu druhej zmluvnej strany určiť údaje a informácie, ktoré považuje za dôverné informácie nepodliehajúce zverejneniu. V takomto prípade zmluvná strana alebo jej príslušný orgán zreteľne označí takéto údaje alebo informácie za dôverné.
4. Ak zmluvná strana nesúhlasí s určením druhej zmluvnej strany alebo príslušného orgánu druhej zmluvnej strany v súlade s odsekom 3, zmluvná strana môže požiadať o konzultácie s druhou zmluvnou stranou s cieľom vyriešiť danú otázku.
5. Každá zo zmluvných strán prijme všetky primerané preventívne opatrenia potrebné na ochranu údajov a informácií získaných podľa tejto hlavy pred neoprávneným zverejnením.
6. Zmluvná strana, ktorá prijíma údaje a informácie od druhej zmluvnej strany podľa tejto hlavy, nezískava z dôvodu ich prijatia od druhej zmluvnej strany žiadne vlastnícke práva na takéto údaje a informácie.

#### ČLÁNOK 454

##### Prijímanie a zmena príloh k tejto hlave

Osobitný výbor pre bezpečnosť letectva môže zmeniť 30, prijať alebo zmeniť prílohy stanovené v článku 445 ods. 2 a zrušiť ktorúkoľvek prílohu.

## ČLÁNOK 455

## Náhrada nákladov

Každá zo zmluvných strán sa snaží zabezpečiť, aby poplatky a odplaty, ktoré zmluvná strana alebo jej technický zástupca uložili právnickej alebo fyzickej osobe, ktorej činnosti upravuje táto hlava, boli spravodlivé, odôvodnené a primerané poskytnutým službám a nevytvárali prekážku obchodu.

## ČLÁNOK 456

## Iné dohody a predchádzajúce dohody

1. Táto hlava po nadobudnutí platnosti tejto dohody nahradí akékoľvek dvojstranné dohody alebo dojednania medzi Spojeným kráľovstvom a členskými štátmi o všetkom, na čo sa táto hlava vzťahuje a čo sa vykonávalo v súlade s článkom 445.
2. Technickí zástupcovia prijímú potrebné opatrenia, aby podľa potreby zrevidovali alebo ukončili predchádzajúce vzájomné dohody.
3. S výhradou odsekov 1 a 2 sa žiadne ustanovenie tejto hlavy nedotýka práv a povinností zmluvných strán podľa iných medzinárodných dohôd.

## ČLÁNOK 457

## Pozastavenie plnenia povinností vzájomného uznávania

1. Zmluvná strana má právo úplne alebo sčasti pozastaviť plnenie svojich povinností uznávania v zmysle článku 446 ods. 1, keď druhá zmluvná strana významne poruší svoje povinnosti vyplývajúce z tejto hlavy.
2. Pred uplatnením práva pozastaviť plnenie svojich povinností uznávania zmluvná strana požiadá o konzultácie na účely vyžiadania nápravných opatrení druhej zmluvnej strany. Zmluvné strany počas konzultácií v prípade potreby zväžia účinky pozastavenia plnenia.
3. Práva na základe tohto článku sa uplatnia iba vtedy, ak druhá zmluvná strana neprijme nápravné opatrenia v primeranej lehote po konzultáciách. Ak zmluvná strana uplatňuje právo podľa tohto článku, písomne oznámi druhej zmluvnej strane svoj zámer pozastaviť povinnosti uznávania a podrobne uvedie dôvody pozastavenia.
4. Takéto pozastavenie nadobudne účinnosť 30 dní odo dňa oznámenia, pokiaľ pred uplynutím uvedeného obdobia zmluvná strana, ktorá dala podnet na pozastavenie, druhej zmluvnej strane písomne neoznámi, že svoje oznámenie berie späť.
5. Takéto pozastavenie sa netýka platnosti zistení o zhode ani osvedčení, ktoré vydali príslušné orgány alebo schválené organizácie druhej zmluvnej strany pred nadobudnutím účinnosti pozastavenia. Každé takéto pozastavenie, ktoré nadobudlo účinnosť, možno neodkladne zrušiť na základe diplomatických nót, ktoré si zmluvné strany vymenia na tento účel.

## ČLÁNOK 458

## Vypovedanie tejto hlavy

Bez toho, aby bol dotknutý článok 779, článok 521 a článok 509, každá zmluvná strana môže kedykoľvek túto hlavu vypovedať, a to písomným oznámením diplomatickou cestou. V takomto prípade sa platnosť tejto hlavy skončí v prvý deň deviateho mesiaca nasledujúceho po dátume oznámenia.

## TRETÍ OKRUH

## CESTNÁ DOPRAVA

## HLAVA I

## CESTNÁ NÁKLADNÁ DOPRAVA

## ČLÁNOK 459

## Cieľ

1. Cieľom tejto hlavy je zabezpečiť, pokiaľ ide o cestnú nákladnú dopravu, neprerušené spojenie medzi územiaми zmluvných strán a stanoviť pravidlá, ktoré sú uplatniteľné na takúto dopravu.

2. Zmluvné strany sa dohodli, že pri uplatňovaní tejto hlavy neprijmú diskriminačné opatrenia.
3. Žiadne ustanovenie tejto hlavy nemá vplyv na cestnú nákladnú dopravu na území jednej zo zmluvných strán vykonávanú prevádzkovateľom cestnej nákladnej dopravy usadeným na jej území.

## ČLÁNOK 460

### Rozsah pôsobnosti

1. Táto hlava sa uplatňuje na cestnú nákladnú dopravu na obchodné účely medzi územiaми zmluvných strán a na nich, a to bez toho, aby bolo dotknuté uplatňovanie pravidiel ustanovených Európskou konferenciou ministrov dopravy.
2. Každá cestná nákladná doprava, za ktorú sa priamo ani nepriamo neprijíma žiadna odmena a ktorá priamo ani nepriamo nevytvára žiadny príjem pre vodiča vozidla ani pre iných, a ktorá nie je prepojená s profesionálnou činnosťou, sa považuje za dopravu tovaru na neobchodné účely.

## ČLÁNOK 461

## Vymedzenie pojmov

Na účely tejto hlavy sa popri vymedzeniach pojmov obsiahnutých v článku 124 uplatňujú aj tieto vymedzenia pojmov:

- a) „vozidlo“ je motorové vozidlo zaregistrované na území zmluvnej strany alebo jazdná súprava, ktorej motorové vozidlo je zaregistrované na území zmluvnej strany, a ktoré (ktorá) sa používa výlučne na prepravu tovaru;
- b) „prevádzkovateľ cestnej nákladnej dopravy“ je fyzická alebo právnická osoba vykonávajúca prepravu tovaru na obchodné účely pomocou vozidla;
- c) „prevádzkovateľ cestnej nákladnej dopravy zmluvnej strany“ je prevádzkovateľ cestnej nákladnej dopravy, ktorý je právnickou osobou usadenou na území zmluvnej strany alebo fyzickou osobou zmluvnej strany;
- d) „zmluvná strana usadenia“ je zmluvná strana, na ktorej území je usadený prevádzkovateľ cestnej nákladnej dopravy;
- e) „vodič“ je každá osoba, ktorá vedie vozidlo, a to aj krátkodobo, alebo ktorá je prepravovaná vo vozidle v rámci svojich povinností, aby mohla v prípade potreby vozidlo viesť;
- f) „tranzit“ je pohyb vozidiel územím zmluvnej strany bez nakládky alebo vykládky tovaru;

g) „regulačné opatrenia“ sú:

i) v prípade Únie:

A) nariadenia a smernice, ako sú stanovené v článku 288 ZFEÚ; a

B) delegované a vykonávacie akty, ako sú stanovené v článkoch 290 a 291 ZFEÚ; a

ii) v prípade Spojeného kráľovstva:

A) primárne právne predpisy a

B) sekundárne právne predpisy.



## ČLÁNOK 462

Preprava tovaru medzi územiaми zmluvných strán, cez ne a v rámci nich

1. Za predpokladu, že sú splnené podmienky uvedené v odseku 2, môžu prevádzkovatelia cestnej nákladnej dopravy zmluvnej strany vykonávať:

- a) jazdy naloženým vozidlom z územia zmluvnej strany usadenia na územie druhej zmluvnej strany a naopak, a to s tranzitom cez územie tretej krajiny alebo bez neho;
- b) jazdy naloženým vozidlom z územia zmluvnej strany usadenia na územie tej istej zmluvnej strany, a to s tranzitom cez územie druhej zmluvnej strany;
- c) jazdy naloženým vozidlom z územia zmluvnej strany usadenia, a to s tranzitom cez územie druhej zmluvnej strany;
- d) jazdy prázdny m vozidlom v súvislosti s jazdami uvedenými v písmenách a) až c).

2. Prevádzkovatelia cestnej nákladnej dopravy zmluvnej strany môžu vykonávať jazdu uvedenú v odseku 1, ak:

- a) sú držiteľmi platnej licencie v súlade s článkom 463, s výnimkou prípadov uvedených v článku 464; a

b) jazdu vykonávajú vodiči, ktorí majú osvedčenie o odbornej spôsobilosti v súlade s článkom 465 ods. 1.

3. S výhradou odseku 6 a za predpokladu splnenia podmienok odseku 2 prevádzkovateľa cestnej nákladnej dopravy Spojeného kráľovstva môžu vykonať až dve jazdy naloženým vozidlom z jedného členského štátu do druhého členského štátu bez toho, aby sa vrátili na územie Spojeného kráľovstva, pokiaľ takéto jazdy nasledujú po jazde z územia Spojeného kráľovstva povolenej podľa odseku 1 písm. a).

4. Bez toho, aby bol dotknutý odsek 5, s výhradou odseku 6 a za predpokladu splnenia podmienok odseku 2 prevádzkovateľa cestnej nákladnej dopravy Spojeného kráľovstva môžu vykonať jednu jazdu naloženým vozidlom v rámci územia členského štátu, pokiaľ daná operácia:

a) nasleduje po jazde z územia Spojeného kráľovstva povolenej podľa odseku 1 písm. a); a

b) je vykonaná do siedmich dní od vyloženia tovaru na území daného členského štátu, ktorý bol prevážaný v rámci jazdy uvedenej v písmene a).

5. S výhradou odseku 6 a za predpokladu splnenia podmienok odseku 2 prevádzkovateľa cestnej nákladnej dopravy Spojeného kráľovstva usadení v Severnom Írsku môžu vykonať až dve jazdy naloženým vozidlom v rámci územia Írska, pokiaľ dané operácie:

a) nasledujú po jazde z územia Severného Írska povolenej podľa odseku 1 písm. a) a

b) sú vykonané do siedmich dní od vyloženia tovaru na území Írska, ktorý bol prevážaný v rámci jazdy uvedenej v písmene a).

6. Na prevádzkovateľov cestnej nákladnej dopravy Spojeného kráľovstva sa vzťahuje obmedzenie maximálneho počtu dvoch jazd v rámci územia Únie podľa odsekov 3, 4 a 5 predtým, ako sa vrátia na územie Spojeného kráľovstva.

7. Za predpokladu splnenia podmienok odseku 2 prevádzkovateľa cestnej nákladnej dopravy Únie môžu vykonať až dve jazdy naloženým vozidlom v rámci územia Spojeného kráľovstva, pokiaľ dané operácie:

a) nasledujú po jazde z územia Únie povolenej podľa odseku 1 písm. a) a

b) sú vykonané do siedmich dní od vyloženia tovaru na území Spojeného kráľovstva, ktorý bol prevážaný v rámci jazdy uvedenej v písmene a).

## ČLÁNOK 463

### Požiadavky na prevádzkovateľov dopravy

1. Prevádzkovateľa cestnej nákladnej dopravy zmluvnej strany vykonávajúci jazdu uvedenú v článku 462 sú držiteľmi platnej licencie vydanéj v súlade s odsekom 2 tohto článku.

2. Licencie sa v súlade s právom zmluvných strán vydávajú len prevádzkovateľom cestnej nákladnej dopravy, ktorí spĺňajú požiadavky uvedené v časti A oddiele 1 prílohy 31, ktorá upravuje prístup k povolaniu prevádzkovateľa cestnej nákladnej dopravy a jeho výkon.
3. Vo vozidle sa nachádza osvedčená kópia licencie a na požiadanie sa predloží kontrolujúcemu inšpektorovi oprávnenému každou zmluvnou stranou. Licencia a osvedčené kópie sa zhodujú s jedným zo vzorov uvedených v dodatku 31-A-1-3 časti A prílohy 31, v ktorom sa stanovujú aj podmienky jej používania. Licencia obsahuje aspoň dva ochranné prvky uvedené v dodatku 31-A-1-4 k časti A prílohy 31.
4. Prevádzkovatelia cestnej nákladnej dopravy dodržiavajú požiadavky stanovené v časti A oddiele 2 prílohy 31 upravujúcom požiadavky na vysielanie vodičov pri vykonávaní jazd uvedených v článku 462 ods. 3 až 7.

#### ČLÁNOK 464

##### Výnimky z požiadavky na licenciu

Bez platnej licencie uvedenej v článku 463 možno vykonávať tieto druhy prepravy tovaru a jazd prázdny vozidlom v súvislosti s takouto prepravou:

- a) prepravu pošty ako univerzálnu službu;

- b) prepravu poškodených alebo pokazených vozidiel;
- c) do 20. mája 2022 prepravu tovaru motorovými vozidlami, ktorých povolená celková hmotnosť vrátane hmotnosti prívesov neprevyšuje 3,5 tony;
- d) od 21. mája 2022 prepravu tovaru motorovými vozidlami, ktorých povolená celková hmotnosť vrátane hmotnosti prívesov neprevyšuje 2,5 tony;
- e) prepravu liekov, prístrojov, zariadení a iného tovaru vyžadovaného na zdravotnú starostlivosť pri pomoci v núdzi, najmä v prípadoch živeľnej pohromy a humanitárnej pomoci;
- f) prepravu tovaru vo vozidlách, ak sú splnené tieto podmienky:
  - i) prepravovaný tovar je majetkom prevádzkovateľa cestnej nákladnej dopravy alebo ho prevádzkovateľ predal, kúpil, prenajal alebo najal, vyrobil, vyťožil, spracoval alebo opravil;
  - ii) účelom jazdy je preprava tovaru do priestorov prevádzkovateľa cestnej nákladnej dopravy alebo z nich, alebo prevoz tovaru buď k prevádzkovateľovi, alebo od neho podľa jeho vlastných požiadaviek;
  - iii) vozidlá použité na takú prepravu vedie personál zamestnávaný prevádzkovateľom cestnej nákladnej dopravy alebo poskytnutý k jeho dispozícii na základe zmluvného záväzku;

- iv) vozidlá prepravujúce tovar sú vlastníctvom prevádzkovateľa cestnej nákladnej dopravy, prevádzkovateľ ich kúpil na splátky alebo si ich prenajal a
- v) takáto preprava je iba pridružená k celkovým činnostiam prevádzkovateľa cestnej nákladnej dopravy;
- g) preprava tovaru motorovými vozidlami s maximálnou povolenou rýchlosťou neprevyšujúcou 40 km/h.

## ČLÁNOK 465

### Požiadavky na vodičov

- 1 Vodiči vozidiel vykonávajúci jazdy uvedené v článku 462:
  - a) sú držiteľmi osvedčenia o odbornej spôsobilosti vydaného v súlade s časťou B oddielom 1 prílohy 31 a
  - b) dodržiavajú pravidlá týkajúce sa času jazdy a pracovného času, časov odpočinku, prestávok a používania tachografov v súlade s časťou B oddielmi 2 až 4 prílohy 31.

2. Na operácie medzinárodnej cestnej dopravy vykonávané čiastočne mimo územia zmluvných strán sa namiesto odseku 1 písm. b) počas celej jazdy uplatňuje Európska dohoda o práci posádok vozidiel v medzinárodnej cestnej doprave (AETR) uzatvorená v Ženeve 1. júla 1970.

## ČLÁNOK 466

### Požiadavky na vozidlá

1. Zmluvná strana nezamietne, ani nezakáže na svojom území použitie vozidla vykonávajúceho jazdu uvedenú v článku 462, ak vozidlo spĺňa požiadavky uvedené v časti C oddiele 1 prílohy 31.
2. Vozidlá vykonávajúce jazdy uvedené v článku 462 sú vybavené tachografom skonštruovaným, inštalovaným, používaným, vyskúšaným a skontrolovaným v súlade s časťou C oddielom 2 prílohy 31.

## ČLÁNOK 467

## Pravidlá cestnej premávky

Vodiči vozidiel uskutočňujúci prepravu tovaru podľa tejto hlavy, ak sú na území druhej zmluvnej strany, dodržiavajú vnútroštátne zákony a iné právne predpisy týkajúce sa cestnej premávky platné na danom území.

## ČLÁNOK 468

## Vypracovanie právnych predpisov a Osobitný výbor pre cestnú dopravu

1. Ak zmluvná strana navrhuje nové regulačné opatrenie v oblasti, na ktorú sa vzťahuje príloha 31:
  - a) čím skôr oznámi druhej zmluvnej strane navrhnuté regulačné opatrenie; a
  - b) informuje druhú zmluvnú stranu o napredovaní regulačného opatrenia.
  
2. Na žiadosť jednej zo zmluvných strán sa v rámci Osobitného výboru pre cestnú dopravu uskutoční výmena názorov najneskôr do dvoch mesiacov od predloženia žiadosti, a to pokiaľ ide o to, či sa nové navrhnuté regulačné opatrenie bude vzťahovať na jazdy uvedené v článku 462 alebo nie.



3. Ak zmluvná strana prijme nové regulačné opatrenie uvedené v odseku 1, oznámi to druhej zmluvnej strane a do jedného týždňa od jeho uverejnenia poskytne znenie nového regulačného opatrenia.

4. Osobitný výbor pre cestnú dopravu sa schádza na prerokovanie akéhokoľvek prijatého nového regulačného opatrenia na žiadosť ktorejkoľvek zmluvnej strany do dvoch mesiacov od predloženia žiadosti, a to bez ohľadu na to, či došlo, alebo nedošlo k oznámeniu v súlade s odsekom 1 alebo 3, alebo sa prerokovanie uskutočnilo v súlade s odsekom 2.

5. Osobitný výbor pre cestnú dopravu môže:

- a) zmeniť prílohu 31 s cieľom zohľadniť regulačné a/alebo technologické zmeny alebo zabezpečiť primerané vykonávanie tejto hlavy;
- b) potvrdiť, že zmeny vykonané novým regulačným opatrením sú v súlade s prílohou 31; alebo
- c) rozhodnúť o inom opatrení zameranom na ochranu náležitého fungovania tejto hlavy.

## ČLÁNOK 469

## Nápravné opatrenia

1 Ak sa zmluvná strana domnieva, že druhá zmluvná strana prijala nové regulačné opatrenie, ktoré nespĺňa požiadavky prílohy 31, najmä v prípadoch, keď Osobitný výbor pre cestnú dopravu neprijal rozhodnutie podľa článku 468, a druhá zmluvná strana napriek tomu uplatňuje ustanovenia nového regulačného opatrenia na prevádzkovateľov cestnej dopravy, vodičov alebo vozidlá zmluvnej strany, môže táto zmluvná strana po oznámení druhej zmluvnej strane prijať vhodné nápravné opatrenia vrátane pozastavenia povinností podľa tejto dohody alebo akejkoľvek doplnkovej dohody, za predpokladu, že tieto opatrenia:

- a) neprekročia úroveň, ktorá sa rovná zrušeniu alebo zníženiu spôsobenému novým regulačným opatrením prijatým druhou zmluvnou stranou, ktoré nie je v súlade s požiadavkami prílohy 31; a
- b) nadobudnú účinnosť najskôr sedem dní po tom, čo zmluvná strana, ktorá má zámer prijať takéto opatrenie, informovala druhú zmluvnú stranu podľa tohto odseku.

2. Príslušné nápravné opatrenia sa prestanú uplatňovať:

- a) ak sa zmluvná strana, ktorá prijala takéto opatrenia, presvedčí, že druhá zmluvná strana plní svoje povinnosti podľa tejto hlavy, alebo

b) v súlade s rozhodnutím rozhodcovského súdu.

3. Zmluvná strana sa neodvoláva na Dohodu o založení WTO ani na žiadnu inú medzinárodnú dohodu s cieľom zabrániť druhej zmluvnej strane v pozastavení plnenia záväzkov podľa tohto článku.

## ČLÁNOK 470

### Zdaňovanie

1. Vozidlá používané na prepravu tovaru podľa tejto hlavy sú oslobodené od daní a poplatkov uložených na vlastníctvo alebo obeh vozidiel na území druhej zmluvnej strany.
2. Oslobodenie uvedené v odseku 1 sa nevzťahuje na:
  - a) daň alebo poplatok zo spotreby paliva,
  - b) poplatok za používanie cesty alebo cestnej siete; alebo
  - c) poplatok za používanie konkrétnych mostov, tunelov alebo trajektov.

3. Palivo v štandardných nádržiach vozidiel a osobitných, dočasne povolených nádobách, ktoré sa priamo používa na pohon a prípadne na prevádzku chladiacich systémov a iných systémov počas dopravy, ako aj mazivá prítomné v motorových vozidlách a potrebné na ich normálnu prevádzku počas jazdy sú oslobodené od cla a akýchkoľvek iných daní a odvodov, ako sú DPH a spotrebné dane, a nepodliehajú žiadnym obmedzeniam dovozu.

4. Náhradné diely dovezené na opravu vozidla na územie jednej zmluvnej strany, ktoré bolo zaregistrované alebo uvedené do prevádzky v druhej zmluvnej strane, sú povolené v rámci dočasného bezcolného dovozu a bez zákazu alebo obmedzenia dovozu. Vymenené diely podliehajú clám a iným daniam (DPH) a sú opätovne vyvezené alebo zničené pod kontrolou colných orgánov druhej zmluvnej strany.

## ČLÁNOK 471

### Záväzky v iných hlavách

Články 135 a 137 sa začleňujú do tejto hlavy a stávajú sa jej súčasťou a uplatňujú sa pri zaobchádzaní s prevádzkovateľmi cestnej nákladnej dopravy vykonávajúcimi jazdy v súlade s článkom 462.

## ČLÁNOK 472

## Vypovedanie tejto hlavy

Bez toho, aby bol dotknutý článok 779, článok 521 a článok 509, každá zmluvná strana môže kedykoľvek túto hlavu vypovedať, a to písomným oznámením diplomatickou cestou. V takomto prípade sa platnosť tejto hlavy skončí v prvý deň deviateho mesiaca nasledujúceho po dátume oznámenia.

## HLAVA II

## CESTNÁ OSOBNÁ DOPRAVA

## ČLÁNOK 473

## Rozsah pôsobnosti

1. Cieľom tejto hlavy je zabezpečiť, pokiaľ ide o cestnú osobnú dopravu, nepretržité spojenie medzi územiaми zmluvných strán, cez ne a na nich a stanoviť pravidlá uplatniteľné na takúto dopravu. Uplatňuje sa na príležitostnú, pravidelnú a osobitnú pravidelnú osobnú dopravu prostredníctvom autokaru a autobusu medzi územiaми zmluvných strán, cez ne a na ich.
2. Zmluvné strany sa dohodli, že pri uplatňovaní tejto hlavy neprijmú diskriminačné opatrenia.

3. Žiadne ustanovenie tejto hlavy nemá vplyv na prepravu cestujúcich na území jednej zo zmluvných strán vykonávanú prevádzkovateľom cestnej osobnej dopravy usadeným na jej území.

## ČLÁNOK 474

### Vymedzenie pojmov

Na účely tejto hlavy sa popri vymedzeniach pojmov obsiahnutých v článku 124 uplatňujú aj tieto vymedzenia pojmov:

- a) „autokary a autobusy“ sú vozidlá, ktoré vlastnosťami svojej konštrukcie a svojim vybavením sú vhodné na prepravu viac ako deviatich osôb vrátane vodiča a sú určené na takýto účel;
- b) „služby osobnej dopravy“ sú služby cestnej osobnej dopravy pre verejnosť alebo pre konkrétne kategórie používateľov poskytované za protihodnotu prepravovanej osobe alebo organizátorovi dopravy autokarmi a autobusmi;
- c) „prevádzkovateľ cestnej osobnej dopravy“ je každá fyzická osoba alebo právnická osoba, ktorá buď má právnu subjektivitu, alebo je závislá od orgánu, ktorý takú subjektivitu má, a ktorá poskytuje služby osobnej dopravy;
- d) „prevádzkovateľ cestnej osobnej dopravy zmluvnej strany“ je prevádzkovateľ cestnej osobnej dopravy, ktorý je usadený na území zmluvnej strany;

- e) „pravidelná doprava“ sú služby osobnej dopravy poskytované so stanovenou pravidelnosťou na stanovených trasách, pričom cestujúci môžu nastupovať a vystupovať na vopred stanovených zastávkach;
- f) „osobitná pravidelná doprava“ je doprava organizovaná ktoroukoľvek osobou, ktorá poskytuje dopravu stanoveným kategóriám cestujúcich s vylúčením iných cestujúcich, ak sa doprava uskutočňuje za podmienok stanovených pre pravidelnú dopravu. Osobitná pravidelná doprava zahŕňa:
- i) dopravu zamestnancov medzi domovom a prácou a
  - ii) dopravu žiakov a študentov do vzdelávacej inštitúcie a z nej.

Skutočnosť, že osobitná pravidelná doprava sa môže líšiť podľa potrieb používateľov, neovplyvňuje jej klasifikáciu ako pravidelnej dopravy;

- g) „skupina“ je:
- i) jedna alebo viac združených fyzických alebo právnických osôb a ich materská fyzická alebo právnická osoba alebo také osoby;
  - ii) jedna alebo viac združených fyzických osôb alebo právnických osôb, ktoré majú spoločnú materskú fyzickú alebo právnickú osobu alebo také osoby;

- h) „dohoda Interbus“ je Dohoda o medzinárodnej príležitostnej preprave cestujúcich autokarmi a autobusmi v znení neskorších zmien, ktorá nadobudla platnosť 1. januára 2003;
- i) „tranzit“ je pohyb autokarov a autobusov cez územie zmluvnej strany bez nastupovania alebo vystupovania cestujúcich;
- j) „príležitostná doprava“ je doprava, ktorá nie je pravidelnou dopravou ani osobitnou pravidelnou dopravou a pre ktorú je charakteristická predovšetkým preprava skupín cestujúcich vytvorených z podnetu zákazníka alebo prevádzkovateľa cestnej osobnej dopavy.

#### ČLÁNOK 475

Osobná doprava autokarmi a autobusmi medzi územiami zmluvných strán, cez ne a na ich

1. Prevádzkovatelia cestnej osobnej dopavy zmluvnej strany môžu pri prevádzkovaní pravidelnej a osobitnej pravidelnej dopavy vykonávať jazdy naloženým vozidlom z územia zmluvnej strany na územie druhej zmluvnej strany, a to s tranzitom alebo bez tranzitu cez územie tretej krajiny, a jazdy prázdny vozidlom súvisiace s takýmito jazdami.



2. Pri prevádzkovaní pravidelnej a osobitnej pravidelnej dopravy môžu prevádzkovatelia cestnej osobnej dopravy vykonávať jazdy naloženým vozidlom z územia zmluvnej strany, na ktorom je prevádzkovateľ cestnej osobnej dopravy usadený, na územie tej istej zmluvnej strany s tranzitom cez územie druhej zmluvnej strany a jazdy prázdnyim vozidlom súvisiace s takýmito jazdami.
3. Prevádzkovateľ cestnej osobnej dopravy zmluvnej strany nesmie prevádzkovať pravidelnú alebo osobitnú pravidelnú dopravu s miestom odchodu a miestom určenia na území druhej zmluvnej strany.
4. Keď je osobná doprava uvedená v odseku 1 súčasťou dopravy smerujúcej na územie alebo z územia zmluvnej strany, na ktorom je prevádzkovateľ cestnej osobnej dopravy usadený, cestujúci môžu nastúpiť alebo vystúpiť na území druhej zmluvnej strany po ceste, a to za predpokladu, že je zastávka povolená v súlade s pravidlami uplatniteľnými na danom území.
5. Keď je služba osobnej dopravy uvedená v tomto článku súčasťou medzinárodnej pravidelnej alebo osobitnej pravidelnej dopravy medzi Írskom a Spojeným kráľovstvom, pokiaľ ide o Severné Írsko, prevádzkovateľ cestnej osobnej dopravy usadený v jednej zmluvnej strane môže naložiť a vyložiť cestujúcich v druhej zmluvnej strane.
6. Prevádzkovatelia cestnej osobnej dopravy usadení na území jednej zmluvnej strany môžu dočasne vykonávať na ostrove Írsko príležitostnú dopravu, pri ktorej cestujúci nastupujú a vystupujú na území druhej zmluvnej strany.

7. Pri prevádzkovaní príležitostnej dopravy môžu prevádzkovatelia cestnej osobnej dopravy vykonať cestu naloženým vozidlom z územia zmluvnej strany cez územie druhej zmluvnej strany na územie nezmluvnej strany dohody Interbus vrátane súvisiacej jazdy prázdny vozidlom.

8. Služby osobnej dopravy uvedené v tomto článku sa vykonávajú autokarmi a autobusmi registrovanými v zmluvnej strane, v ktorej je prevádzkovateľ cestnej osobnej dopravy usadený, alebo v ktorej má svoje sídlo. Tieto autokary a autobusy spĺňajú technické normy stanovené v prílohe 2 k dohode Interbus.

## ČLÁNOK 476

### Podmienky poskytovania dopravy uvedenej v článku 475

1. Pravidelná doprava je otvorená pre všetkých prevádzkovateľov cestnej osobnej dopravy zmluvnej strany, pričom môže prípadne podliehať povinnej rezervácii.
2. Pravidelná doprava a osobitná pravidelná doprava podliehajú povoleniu v súlade s článkom 477 a odsekom 6 tohto článku.
3. Pravidelný charakter dopravy nie je ovplyvnený nijakými úpravami prevádzkových podmienok dopravy.

4. Organizovanie súbežnej alebo dočasnej dopravy, ktorá sa poskytuje rovnakej cieľovej skupine ako existujúca pravidelná doprava, nezastavovanie na niektorých zastávkach a zastavovanie na ďalších zastávkach v súčasnej pravidelnej doprave sa riadi rovnakými pravidlami, aké sa uplatňujú na existujúcu pravidelnú dopravu.
5. Uplatňujú sa oddiely V (Sociálne ustanovenia) a VI (Colné a fiškálne ustanovenia) dohody Interbus, ako aj prílohy 1 (Podmienky vzťahujúce sa na prevádzkovateľov cestnej osobnej dopravy) a 2 (Technické normy vzťahujúce sa na autobusy a autokary).
6. Osobitná pravidelná doprava nepodlieha povoleniu, ak sa na ňu vzťahuje zmluva uzavretá medzi organizátorom a prevádzkovateľom cestnej osobnej dopravy, a to počas šiestich mesiacov od dátumu nadobudnutia platnosti tejto dohody.
7. Príležitostná doprava, na ktorú sa vzťahuje táto hlava v súlade s článkom 475, si nevyžaduje povolenie. Organizovanie súbežnej alebo dočasnej dopravy, ktorá je porovnateľná s existujúcou pravidelnou dopravou a ktorá sa poskytuje tej istej cieľovej skupine ako pravidelná doprava, však podlieha povoleniu v súlade s oddielom VIII dohody Interbus.

## ČLÁNOK 477

### Povolenie

1. Povolenia na dopravu uvedenú v článku 475 vydáva príslušný orgán zmluvnej strany, na ktorej území je prevádzkovateľ cestnej osobnej dopravy usadený (ďalej len „povoľujúci orgán“).

2. Ak je prevádzkovateľ cestnej osobnej dopravy usadený v Únii, povoľujúcim orgánom je príslušný orgán členského štátu pôvodu alebo určenia.

3. V prípade skupiny prevádzkovateľov cestnej osobnej dopravy, ktorí majú v úmysle prevádzkovať dopravu uvedenú v článku 475, povoľujúcim orgánom je príslušný orgán, ktorému je žiadosť adresovaná v súlade s druhým pododsekom článku 478 ods. 1.

4. Povolenia sa vydávajú v mene prevádzkovateľa cestnej osobnej dopravy a sú neprenosné. Prevádzkovateľ cestnej osobnej dopravy zmluvnej strany, ktorý dostal povolenie, však môže so súhlasom povoľujúceho orgánu vykonávať dopravu prostredníctvom subdodávateľa, ak je táto možnosť v súlade s právnymi predpismi zmluvnej strany. V tomto prípade sa v povolení vyznačí meno subdodávateľa a jeho úloha. Subdodávateľom je prevádzkovateľ cestnej osobnej dopravy zmluvnej strany, pričom dodržiava všetky ustanovenia tejto hlavy.

V prípade skupiny prevádzkovateľov cestnej osobnej dopravy, ktorí majú v úmysle prevádzkovať dopravu uvedenú v článku 475, sa povolenie vydá na mená všetkých prevádzkovateľov cestnej osobnej dopravy skupiny a uvedú sa v ňom mená všetkých týchto prevádzkovateľov. Udeľuje sa prevádzkovateľom cestnej osobnej dopravy, ktorí sú na tieto účely poverení ostatnými prevádzkovateľmi cestnej osobnej dopravy zmluvnej strany, ktorá o to požiadala, a ostatným prevádzkovateľom cestnej osobnej dopravy sa poskytnú overené kópie.

5. Bez toho, aby bol dotknutý článok 479 ods. 3, obdobie platnosti povolenia nepresiahne päť rokov. Na požiadanie žiadateľa alebo po vzájomnej dohode príslušných orgánov zmluvných strán, na ktorých území cestujúci nastupujú alebo vystupujú, sa môže obdobie platnosti povolenia skrátiť.

6. V povoleniach sa uvádzajú tieto údaje:

- a) druh dopravy;
- b) dopravná trasa, najmä s uvedením miesta odchodu a cieľového miesta;
- c) obdobie platnosti povolenia; a
- d) zastávky a cestovný poriadok.

7. Povolenia sú v súlade so vzorom uvedeným v prílohe 32.

8. Prevádzkovateľ cestnej osobnej dopravy zmluvnej strany vykonávajúci službu uvedenú v článku 475 môže využívať dodatočné vozidlá na zvládnutie dočasných a výnimočných situácií. Takéto dodatočné vozidlá sa môžu používať len za rovnakých podmienok, ako sú podmienky stanovené v povolení uvedenom v odseku 6 tohto článku.

V takom prípade prevádzkovateľ cestnej osobnej dopravy okrem dokladov uvedených v článku 483 ods. 1 a 2 zabezpečí, aby sa vo vozidle nachádzala kópia zmluvy medzi prevádzkovateľom cestnej osobnej dopravy vykonávajúcim pravidelnú alebo osobitnú pravidelnú dopravu a podnikom poskytujúcim dodatočné vozidlá alebo iný rovnocenný doklad, ktorý sa na požiadanie predloží oprávnenému kontrolnému inšpektorovi.

## ČLÁNOK 478

### Predkladanie žiadostí o povolenie

1. Žiadosti o povolenie predkladá prevádzkovateľ cestnej osobnej dopravy zmluvnej strany povolujúcemu orgánu uvedenému v článku 477 ods. 1.

Predkladá sa len jedna žiadosť za každú službu. V prípadoch uvedených v článku 477 ods. 3 žiadosť predkladá prevádzkovateľ, ktorého ostatní prevádzkovatelia poverili na tieto účely. Žiadosť sa zasiela príslušnému povolujúcemu orgánu zmluvnej strany, v ktorej je usadený prevádzkovateľ cestnej osobnej dopravy predkladajúci žiadosť.

2. Žiadosti o povolenie sa predkladajú na základe vzoru uvedeného v prílohe 33.

3. Prevádzkovateľ cestnej osobnej dopravy žiadajúci o povolenie poskytne akékoľvek ďalšie informácie, ktoré považuje za relevantné alebo ktoré požaduje povoľujúci orgán, najmä doklady uvedené v prílohe 33.

## ČLÁNOK 479

### Postup povoľovania

1. Povolenia sa vydávajú so súhlasom príslušných orgánov zmluvnej strany, na ktorej území cestujúci nastupujú alebo vystupujú. Povoľujúci orgán zašle týmto príslušným orgánom, ako aj príslušným orgánom, cez ktorých územia prechádza trasa bez nastupovania alebo vystupovania cestujúcich, kópiu žiadosti spolu s kópiami akejkoľvek inej príslušnej dokumentácie a s jej posúdením.

Pokiaľ ide o Úniu, príslušnými orgánmi uvedenými v prvom pododseku sú orgány tých členských štátov, na ktorých území cestujúci nastupujú alebo vystupujú a cez ktorých územie sa prechádza bez toho, aby cestujúci nastupovali alebo vystupovali.

2. Príslušné orgány, ktorých súhlas sa požadoval, oznámia do štyroch mesiacov povoľujúcemu orgánu svoje rozhodnutie týkajúce sa žiadosti. Táto lehota sa počíta od dátumu doručenia žiadosti o súhlas, ktorý je uvedený na potvrdení o prijatí žiadosti. Ak je rozhodnutie príslušných orgánov, ktorých súhlas sa požadoval, záporné, musí obsahovať riadne odôvodnenie. Ak povoľujúci orgán nedostane do štyroch mesiacov nijakú odpoveď, považuje sa to za súhlasné stanovisko príslušných konzultovaných orgánov a povoľujúci orgán môže udeliť povolenie.

Príslušné orgány, cez ktorých územie sa prechádza bez toho, aby cestujúci nastúpili alebo vystúpili, môžu povoľujúcemu orgánu oznámiť do štyroch mesiacov svoje pripomienky.



3. Pokiaľ ide o dopravu, ktorá bola povolená podľa nariadenia Európskeho parlamentu a Rady (ES) č. 1073/2009<sup>1</sup> pred koncom prechodného obdobia a v súvislosti s ktorou sa na konci prechodného obdobia končí platnosť povolenia, uplatňuje sa toto:

- a) ak vzhľadom na zmeny, ktoré sú potrebné na splnenie článku 475, sú prevádzkové podmienky rovnaké, ako sú tie stanovené v povolení udelenom podľa nariadenia (ES) č. 1073/2009, môže príslušný povoľujúci orgán podľa tejto hlavy na žiadosť alebo inak vydať prevádzkovateľovi cestnej dopravy príslušné povolenie udelené podľa tejto hlavy. Ak sa takéto povolenie vydá, usudzuje sa, že príslušné orgány, na ktorých územiach cestujúci nastupujú alebo vystupujú, ako je uvedené v odseku 2, na to poskytli súhlas. Tieto príslušné orgány a príslušné orgány, cez ktorých územie sa prechádza bez toho, aby cestujúci nastupovali alebo vystupovali, môžu kedykoľvek oznámiť povoľujúcemu orgánu akékoľvek pripomienky, ktoré môžu mať;
- b) ak sa uplatňuje písmeno a), obdobie platnosti príslušného povolenia udeleného podľa tejto hlavy neprekročí posledný deň obdobia platnosti uvedeného v povolení udelenom predtým podľa nariadenia (ES) č. 1073/2009.

4. Povoľujúci orgán prijme rozhodnutie o žiadosti najneskôr do šiestich mesiacov od dátumu predloženia žiadosti prevádzkovateľom cestnej osobnej dopravy.

---

<sup>1</sup> Nariadenie Európskeho parlamentu a Rady (ES) č. 1073/2009 z 21. októbra 2009 o spoločných pravidlách prístupu na medzinárodný trh autokarovej a autobusovej dopravy a o zmene a doplnení nariadenia (ES) č. 561/2006 (prepracované znenie) (Ú. v. EÚ L 300, 14.11.2009, s. 88).

5. Povolenie sa udelí okrem prípadov, keď:
- a) žiadateľ nie je schopný zabezpečiť dopravu, ktorá je predmetom žiadosti, s vybavením, ktoré má priamo k dispozícii;
  - b) žiadateľ nespĺnil požiadavky vnútroštátnych alebo medzinárodných právnych predpisov pre cestnú dopravu, a najmä podmienky a požiadavky týkajúce sa povolení na medzinárodnú cestnú osobnú dopravu, alebo sa dopustil závažných porušení právnych predpisov zmluvnej strany v oblasti cestnej dopravy, najmä v súvislosti s pravidlami vzťahujúcimi sa na vozidlá a čas jazdy a odpočinku pre vodičov;
  - c) v prípade žiadosti o obnovenie povolenia neboli splnené podmienky povolenia;
  - d) zmluvná strana rozhodne na základe podrobnej analýzy, že by príslušná doprava závažne ovplyvnila na príslušných priamych úsekoch životaschopnosť porovnateľnej dopravy, na ktorú sa vzťahuje jedna alebo viacero zmlúv o službách vo verejnom záujme podľa práva zmluvnej strany. V takom prípade zmluvná strana stanoví nediskriminačné kritériá na určenie toho, či by požadovaná doprava závažne ovplyvnila životaschopnosť uvedenej porovnateľnej dopravy a oznámi ich druhej zmluvnej strane uvedenej v odseku 1, alebo

- e) zmluvná strana rozhodne na základe podrobnej analýzy, že hlavným účelom dopravy nie je preprava cestujúcich medzi zastávkami, ktoré sa nachádzajú na územiach zmluvných strán.

Ak je v prípade existujúcej dopravy závažne ovplyvnená životaschopnosť porovnateľnej dopravy, na ktorú sa na príslušných priamych úsekoch vzťahuje jedna alebo viac zmlúv o službách vo verejnom záujme, ktoré sú v súlade s právom zmluvnej strany, v dôsledku výnimočných okolností, ktoré nebolo možné predvídať v čase udelenia povolenia, môže zmluvná strana po dohode s druhou zmluvnou stranou dočasne zastaviť platnosť povolenia alebo odňať povolenie prevádzkovať medzinárodnú autokarovú a autobusovú dopravu, a to šesť mesiacov po oznámení takéhoto rozhodnutia prevádzkovateľovi cestnej osobnej dopravy.

Skutočnosť, že prevádzkovateľ cestnej osobnej dopravy zmluvnej strany ponúka nižšie ceny, ako sú ceny ponúkané inými prevádzkovateľmi cestnej osobnej dopravy, alebo skutočnosť, že dotknutú linku už prevádzkujú iní prevádzkovatelia cestnej osobnej dopravy, nepredstavuje sama osebe odôvodnenie na zamietnutie žiadosti.

6. Po ukončení postupu stanoveného v odsekoch 1 až 5, povoľujúci orgán udolí povolenie alebo formálne zamietne žiadosť.

V rozhodnutí o zamietnutí žiadosti sú uvedené dôvody zamietnutia. Zmluvné strany zabezpečia, aby dopravné podniky mali možnosť vzniesť námietky, ak ich žiadosť bola zamietnutá.

Povoľujúci orgán informuje všetky príslušné orgány druhej zmluvnej strany o svojom rozhodnutí a zašle im kópiu každého povolenia.

## ČLÁNOK 480

## Obnovenie a zmena povolenia

1. Článok 479 sa *mutatis mutandis* uplatňuje v prípade žiadostí o obnovenie povolení alebo o zmenu podmienok, za ktorých sa musí vykonávať doprava podliehajúca povoleniu.
2. Ak existujúce povolenie stratí platnosť do šiestich mesiacov od dátumu nadobudnutia platnosti tejto dohody, lehota, v ktorej príslušné orgány uvedené v článku 479 ods. 2 informujú povoľujúci orgán o svojom súhlase so žiadosťou podľa uvedeného článku alebo o pripomienkach k nej, sú dva mesiace.
3. V prípade menšej zmeny prevádzkových podmienok, najmä úpravy intervalov, cestovného a cestovných poriadkov, povoľujúci orgán príslušným orgánom druhej zmluvnej strany oznámi len informácie, ktorých sa týka uvedená zmena. Za menšiu zmenu sa nepovažuje zmena cestovných poriadkov alebo intervalov, ktorá má vplyv na načasovanie kontrol na hraniciach medzi stranami alebo na hraniciach tretích krajín.

## ČLÁNOK 481

## Uplynutie platnosti povolenia

1. Bez toho, aby bol dotknutý článok 479 ods. 3, povolenie na dopravu uvedenú v článku 475 zanikne na konci obdobia jeho platnosti alebo tri mesiace po tom, ako povoľujúci orgán dostal od držiteľa povolenia oznámenie o jeho zámere ukončiť dopravu. Takéto oznámenie obsahuje náležité odôvodnenie.
2. Tam, kde prestal existovať dopyt po danej doprave, je lehota na oznámenie stanovená v odseku 1 jeden mesiac.
3. Povoľujúci orgán informuje príslušné orgány dotknutej druhej zmluvnej strany o tom, že platnosť povolenia uplynula.
4. Držiteľ povolenia vhodným spôsobom informuje dotknutých používateľov dopravy o jej zrušení, a to jeden mesiac vopred.

## ČLÁNOK 482

## Povinnosti prevádzkovateľov dopravy

1. S výnimkou prípadu vyššej moci prevádzkovateľ cestnej osobnej dopravy zmluvnej strany, ktorý vykonáva dopravu uvedenú v článku 475, začne s dopravou bezodkladne a do uplynutia platnosti povolenia robí všetky opatrenia na zabezpečenie dopravnej služby, ktorá spĺňa normy kontinuity, pravidelnosti a kapacity a vyhovuje podmienkam stanoveným v súlade s článkom 477 ods. 6 a prílohou 32.
2. Prevádzkovateľ cestnej osobnej dopravy zmluvnej strany oznámi trasu, autobusové zastávky, cestovný poriadok, cestovné a prepravné podmienky takým spôsobom, aby zabezpečil, že tieto informácie sú ľahko dostupné všetkým používateľom.
3. Zmluvné strany môžu na základe spoločnej dohody a po dohode s držiteľom povolenia uskutočniť zmeny prevádzkových podmienok, ktorými sa riadi doprava uvedená v článku 475.

## ČLÁNOK 483

Dokumenty, ktoré sa majú uchovávať v autokare alebo v autobuse

1. Bez toho, aby bol dotknutý článok 477 odsek 8, v autokare alebo v autobuse sa nachádza a na požiadanie oprávneného kontrolného inšpektora predloží povolenie na vykonávanie dopravy uvedenej v článku 475 alebo jeho overená kópia a licencia prevádzkovateľa cestnej osobnej dopravy pre medzinárodnú cestnú prepravu cestujúcich vydaná v súlade s vnútroštátnymi právnymi predpismi alebo právnymi predpismi Únie alebo jej overená kópia.
2. Bez toho, aby bol dotknutý odsek 1 tohto článku, ako aj článok 477 ods. 8, sa v prípade osobitnej pravidelnej dopravy vo vozidle nachádza a na požiadanie oprávneného kontrolného inšpektora predloží ako kontrolný dokument zmluva medzi organizátorom a prevádzkovateľom cestnej osobnej dopravy alebo jej kópia, ako aj dokument, ktorým sa potvrdzuje, že cestujúci predstavujú osobitnú kategóriu cestujúcich s vylúčením ostatných cestujúcich na účely osobitnej pravidelnej dopravy.
3. Prevádzkovatelia cestnej osobnej dopravy vykonávajúci príležitostnú dopravu podľa článku 475 ods. 6 a 7 majú pri sebe vyplnený jazdný list podľa vzoru uvedeného v prílohe 34. Knihy jazdných listov poskytne príslušný orgán územia, na ktorom je prevádzkovateľ registrovaný, alebo orgány poverené príslušným orgánom.

## ČLÁNOK 484

### Pravidlá cestnej premávky

Vodiči autokarov a autobusov uskutočňujúci prepravu cestujúcich podľa tejto hlavy dodržiavajú, ak sú na území druhej zmluvnej strany, vnútroštátne zákony a iné právne predpisy týkajúce sa cestnej premávky platné na danom území.

## ČLÁNOK 485

### Uplatňovanie

Ustanovenia tejto hlavy sa prestanú uplatňovať ku dňu, keď protokol k dohode Interbus o medzinárodnej pravidelnej a osobitnej pravidelnej preprave cestujúcich autokarmi a autobusmi nadobudne platnosť pre Spojené kráľovstvo, alebo šesť mesiacov po nadobudnutí platnosti uvedeného protokolu pre Úniu, podľa toho, čo nastane skôr, s výnimkou na účely operácií podľa článku 475 ods. 2, 5, 6 a 7.

## ČLÁNOK 486

### Záväzky v iných hlavách

Články 135 a 137 sa začleňujú do tejto hlavy a stávajú sa jej súčasťou a uplatňujú sa pri zaobchádzaní s prevádzkovateľmi dopravy vykonávajúcimi jazdy v súlade s článkom 475.



## ČLÁNOK 487

## Osobitný výbor

Osobitný výbor pre cestnú dopravu môže zmeniť prílohy 32, 33 a 34 s cieľom zohľadniť vývoj v oblasti regulácie. Môže prijímať opatrenia týkajúce sa uplatňovania tejto hlavy.

## ŠTVRTÝ OKRUH

## KOORDINÁCIA SOCIÁLNEHO ZABEZPEČENIA A VÍZA NA KRÁTKODOBÉ CESTY

## HLAVA I

## KOORDINÁCIA SOCIÁLNEHO ZABEZPEČENIA

## ČLÁNOK 488

## Prehľad

Členské štáty a Spojené kráľovstvo koordinujú svoje systémy sociálneho zabezpečenia v súlade s Protokolom o koordinácii v oblasti sociálneho zabezpečenia, aby osobám, na ktoré sa vzťahujú, zabezpečili nároky na sociálne zabezpečenie.

## ČLÁNOK 489

## Osoby s oprávneným pobytom

1. Protokol o koordinácii v oblasti sociálneho zabezpečenia sa uplatňuje na osoby s oprávneným pobytom v členskom štáte alebo Spojenom kráľovstve.
2. Odsekom 1 tohto článku nie sú ovplyvnené nároky na peňažné dávky, ktoré súvisia s predchádzajúcimi obdobiami oprávneného pobytu osôb, na ktoré sa vzťahuje článok SSC.2 protokolu o koordinácii v oblasti sociálneho zabezpečenia.

## ČLÁNOK 490

## Cezhraničné situácie

1. Protokol o koordinácii v oblasti sociálneho zabezpečenia sa vzťahuje iba na situácie, ktoré vznikajú medzi jedným alebo viacerými členskými štátmi a Spojeným kráľovstvom.
2. Protokol o koordinácii v oblasti sociálneho zabezpečenia sa nevzťahuje na osoby, ktorých situácia sa obmedzuje vo všetkých ohľadoch buď na Spojené kráľovstvo, alebo na členské štáty.

## ČLÁNOK 491

### Žiadosti v súvislosti s príst'ahovalectvom

Protokol o koordinácii v oblasti sociálneho zabezpečenia sa uplatňuje bez toho, aby bolo dotknuté právo členského štátu alebo Spojeného kráľovstva na vyberanie poplatku za zdravotnú starostlivosť podľa vnútroštátnych právnych predpisov v súvislosti so žiadosťou o povolenie na vstup, pobyt, prácu alebo bydlisko v danom štáte.

## HLAVA II

### VÍZA NA KRÁTKODOBÉ CESTY

## ČLÁNOK 492

### Víza na krátkodobé cesty

1. Zmluvné strany konštatujú, že v deň nadobudnutia platnosti tejto dohody obe zmluvné strany stanovujú bezvízový styk na krátkodobé cesty pre svojich štátnych príslušníkov v súlade so svojím vnútroštátnym právom. Každá zmluvná strana oznámi druhej zmluvnej strane zámer uložiť vízovú povinnosť na krátkodobé cesty pre štátnych príslušníkov druhej zmluvnej strany, pričom tento zámer oznámi vo vhodnom čase a, ak je to možné, aspoň tri mesiace pred tým, ako taká povinnosť nadobudne účinnosť.

2. S výhradou odseku 3 tohto článku a článku 781, v prípade, že sa Spojené kráľovstvo rozhodne, že štátnym príslušníkom členského uloží vízovú povinnosť na krátkodobé cesty, uvedená povinnosť sa uplatňuje na štátnych príslušníkov všetkých členských štátov.
3. Týmto článkom nie sú dotknuté žiadne dojednania medzi Spojeným kráľovstvom a Írskom o spoločnej oblasti cestovania.

## PIATY OKRUH

### RYBÁRSTVO

#### KAPITOLA 1:

#### ÚVODNÉ USTANOVENIA

#### ČLÁNOK 493

##### Zvrchované práva pobrežných štátov uplatňované zmluvnými stranami

Zmluvné strany potvrdzujú, že zvrchované práva pobrežných štátov uplatňované zmluvnými stranami na účely prieskumu, využívania, ochrany a riadenia biologických zdrojov v ich vodách by sa mali vykonávať podľa zásad medzinárodného práva vrátane Dohovoru Organizácie Spojených národov o morskom práve.

## ČLÁNOK 494

## Ciele a zásady

1. Zmluvné strany spolupracujú na tom, aby rybolovné činnosti týkajúce sa spoločne využívaných populácií v ich vodách boli dlhodobou environmentálne udržateľné a prispievali k dosahovaniu hospodárskych a sociálnych prínosov pri plnom rešpektovaní práv a povinností nezávislých pobrežných štátov, ako ich vykonávajú zmluvné strany.
2. Zmluvné strany majú spoločný cieľ využívať spoločne využívané populácie v takej miere, aby sa umožnilo udržiavanie a postupné obnovovanie populácií lovených druhov nad úrovňou biomasy, pri ktorej sa dá dosiahnuť maximálny udržateľný výnos.
3. Zmluvné strany sa riadia týmito zásadami:
  - a) uplatňovanie prístupu predbežnej opatrnosti k riadeniu rybárstva;
  - b) presadzovanie dlhodobej udržateľnosti (environmentálnej, sociálnej a hospodárskej) a optimálneho využívania spoločne využívaných populácií;
  - c) zakladanie rozhodnutí týkajúcich sa ochrany a riadenia rybárstva na najlepších dostupných vedeckých odporúčaniach, v zásade na odporúčaniach poskytovaných Medzinárodnou radou pre výskum mora (ICES);

- d) zaručenie selektívnosti v rybárstve s cieľom chrániť juvenilné ryby a neresiace sa húfy rýb a predchádzať nechceným vedľajším úlovkom a obmedzovať ich;
- e) náležité zohľadnenie a minimalizácia škodlivých vplyvov rybolovu na morský ekosystém a náležité zohľadnenie potreby zachovať morskú biodiverzitu;
- f) uplatňovanie primeraných a nediskriminačných opatrení v súvislosti s ochranou morských biologických zdrojov a riadením rybolovných zdrojov, a to pri zachovaní regulačnej autonómie zmluvných strán;
- g) zabezpečenie zberu a včasnej výmeny kompletných a presných údajov relevantných pre ochranu spoločne využívaných populácií a riadenie rybárstva;
- h) zabezpečenie dodržiavania opatrení na ochranu rybolovných zdrojov a hospodárenie s nimi a na boj proti nezákonnému, nenahlásenému a neregulovanému rybolovu; a
- i) zabezpečenie včasného zavedenia všetkých dohodnutých opatrení do regulačných rámcov zmluvných strán.

## ČLÁNOK 495

## Vymedzenie pojmov

1. Na účely tohto okruhu sa uplatňuje toto vymedzenie pojmov:
  - a) „VHZ“ (zmluvnej strany) je v súlade s Dohovorom Organizácie Spojených národov o morskom práve:
    - i) v prípade Únie výhradné hospodárske zóny zriadené jej členskými štátmi priliehajúce k ich európskym územiám;
    - ii) výhradné hospodárske zóny zriadené Spojeným kráľovstvom;
  - b) „prístup predbežnej opatrnosti k riadeniu rybárstva“ je prístup, podľa ktorého nedostatok primeraných vedeckých informácií nie je dôvodom na oddialenie alebo neprijatie riadiacich opatrení na ochranu cieľových druhov, príbuzných alebo závislých druhov a necieľových druhov a ich prostredia;
  - c) „spoločne využívané populácie“ sú ryby vrátane mäkkýšov, kôrovcov a ostnatokožcov akéhokolvek druhu, ktoré sa nachádzajú vo vodách EÚ zmluvných strán;
  - d) „TAC“ (total allowable catch) je celkový povolený výlov, ktorý predstavuje maximálne množstvo populácie (alebo populácií) konkrétneho druhu, ktoré možno vyloviť za dané obdobie;

- e) „populácie nepodliehajúce kvótam“ sú populácie, ktoré nie sú riadené prostredníctvom TAC;
- f) „pobrežné more“ (zmluvnej strany) je v súlade s Dohovorom Organizácie Spojených národov o morskom práve:
  - i) v prípade Únie, odchylné od článku 774 ods. 1 pobrežné more stanovené jej členskými štátmi priliehajúce k ich európskym územiám;
  - ii) pobrežné more stanovené Spojeným kráľovstvom;
- g) „vody“ (zmluvnej strany) sú:
  - i) pokiaľ ide o Úniu, odchylné od článku 774 ods. 1 VHZ členských štátov a ich pobrežné moria;
  - ii) pokiaľ ide o Spojené kráľovstvo, jeho VHZ a jeho pobrežné more, okrem VHZ a pobrežného mora na účely článkov 500 a 501 a prílohy 38 pobrežné more priliehajúce k Bailiwick Guernsey, Bailiwick Jersey a Ostrovu Man;



- h) „plavidlo“ (zmluvnej strany) je:
- i) v prípade Spojeného kráľovstva rybárske plavidlo plaviace sa pod vlajkou Spojeného kráľovstva, registrované v Spojenom kráľovstve, na Bailiwick Guernsey, Bailiwick Jersey alebo Ostrove Man a majúce licenciu vydanú úradom Spojeného kráľovstva pre rybárstvo;
  - ii) v prípade Únie rybárske plavidlo plaviace sa pod vlajkou členského štátu a zaregistrované v Únii.

## KAPITOLA 2

### OCHRANA A UDRŽATELNÉ VYUŽÍVANIE

#### ČLÁNOK 496

##### Riadenie rybárstva

1. Každá zmluvná strana rozhoduje o akýchkoľvek opatreniach uplatniteľných na jej vody, a to v snahe dosiahnuť ciele stanovené v článku 494 ods. 1 a 2 a so zreteľom na zásady uvedené v článku 494 ods. 3.
2. Zmluvná strana zakladá opatrenia uvedené v odseku 1 na najlepších dostupných vedeckých odporúčaníach.

Zmluvná strana neuplatňuje opatrenia uvedené v odseku 1 na plavidlá druhej zmluvnej strany vo svojich vodách, pokiaľ rovnaké opatrenia neuplatňuje aj na svoje vlastné plavidlá.

Druhým pododsekom nie sú dotknuté povinnosti zmluvných strán v rámci Dohody o opatreniach prístavných štátov, systému kontroly a vynucovania Komisie pre rybolov v severovýchodnom Atlantiku, ochranných a vynucovacích opatrení Organizácie pre rybolov v severozápadnom Atlantiku a odporúčania Medzinárodnej komisie pre zachovanie atlantických tuniakov 18-09 o opatreniach prístavných štátov zameraných na prevenciu a odrádzanie od nezákonného, nenahláseného a neregulovaného rybolovu a na jeho odstránenie.

Osobitný výbor pre rybolov môže zmeniť zoznam už existujúcich medzinárodných záväzkov uvedených v treťom pododseku.

3. Každá zmluvná strana oznámi druhej zmluvnej strane nové opatrenia uvedené v odseku 1, ktoré pravdepodobne ovplyvnia plavidlá druhej zmluvnej strany, pričom pred uplatňovaním uvedených opatrení poskytne druhej zmluvnej strane dostatočný čas na vyjadrenie pripomienok alebo vysvetlení.

## ČLÁNOK 497

## Oprávnenia, dodržiavanie a presadzovanie

1. Ak majú plavidlá prístup k rybolovu vo vodách druhej zmluvnej strany dohody podľa článku 500 a článku 502:
  - a) každá zmluvná strana v dostatočnom predstihu oznámi druhej zmluvnej strane zoznam plavidiel, pre ktoré sa usiluje získať oprávnenia alebo licencie na rybolov, a
  - b) druhá zmluvná strana vydá oprávnenia alebo licencie na rybolov.
2. Každá zmluvná strana prijme všetky potrebné opatrenia, aby zabezpečila, že jej lode budú dodržiavať pravidlá uplatniteľné na tieto plavidlá vo vodách druhej zmluvnej strany vrátane podmienok oprávnení alebo licencií.

## KAPITOLA 3

## OPATRENIA TÝKAJÚCE SA PRÍSTUPU DO VÔD A K ZDROJOM

## ČLÁNOK 498

## Rybolovné možnosti

1. Zmluvné strany spolupracujú tak, aby každý rok do 31. januára určili harmonogram na konzultácie s cieľom dohodnúť sa na TAC na nasledujúci rok alebo roky pre populácie uvedené v prílohe 35. V uvedenom harmonograme prihliadajú na ďalšie ročné konzultácie medzi pobrežnými štátmi, ktoré sa týkajú jednej alebo oboch zmluvných strán.
2. Zmluvné strany uskutočnia konzultácie, aby sa každý rok do 10. decembra dohodli na TAC na nasledujúci rok pre populácie uvedené v prílohe 35. Zahŕňa to včasnú výmenu názorov na priority, a to ihneď po prijatí odporúčania o úrovni TAC. Zmluvné strany sa na uvedených TAC dohodnú:
  - a) na základe najlepších dostupných vedeckých odporúčaní, ako aj iných relevantných faktorov vrátane sociálno-ekonomických aspektov; a
  - b) v súlade so všetkými platnými viacročnými stratégiami ochrany a hospodárenia, na ktorých sa zmluvné strany dohodli.

3. Podiely zmluvných strán na TAC pre populácie uvedené v prílohe 35 sa medzi zmluvné strany rozdeľujú v súlade s podielmi kvót stanovenými v uvedenej prílohe.
4. Predmetom ročných konzultácií môžu byť okrem iného aj:
  - a) vzájomné prevody častí podielov jednej zmluvnej strany na TAC na druhú zmluvnú stranu;
  - b) zoznam populácií, ktorých lov je zakázaný;
  - c) stanovenie TAC pre ktorúkoľvek populáciu, ktorá nie je uvedená v prílohe 35 alebo prílohe 36, a príslušných podielov zmluvných strán na týchto populáciách;
  - d) opatrenia riadenia rybníctva vrátane prípadných obmedzení rybolovného úsilia;
  - e) populácie spoločného záujmu zmluvných strán, ktoré nie sú uvedené v prílohách k tomuto okruhu.
5. Zmluvné strany môžu uskutočniť konzultácie s cieľom dohodnúť sa na zmene TAC, ak o to niektorá zo zmluvných strán požiadava.
6. Písomný záznam dokumentujúci dohody prijaté zmluvnými stranami na základe konzultácií podľa tohto článku vyhotovujú a podpisujú vedúci delegácií zmluvných strán.

7. Každá zmluvná strana upozorní druhú zmluvnú stranu v dostatočnom predstihu predtým, ako stanoví alebo pozmení TAC pre populácie uvedené v prílohe 37.
  
8. Zmluvné strany vytvoria mechanizmus na dobrovoľné medziročné prevody rybolovných možností medzi zmluvnými stranami, ktoré sa uskutočnia každý rok. Osobitný výbor pre rybolov rozhodne o podrobnostiach tohto mechanizmu. Zmluvné strany zväžia sprístupnenie prevodov rybolovných možností v prípade populácií, ktoré sú, alebo sa očakáva, že budú nedostatočne lovené, za trhovú hodnotu prostredníctvom uvedeného mechanizmu.

## ČLÁNOK 499

### Predbežné TAC

1. Ak sa zmluvné strany nedohodnú na TAC pre populáciu uvedenú v prílohe 35 alebo prílohe 36 tabuľkách A alebo B do 10. decembra, ihneď obnovia konzultácie s trvalým cieľom dohodnúť sa na TAC. Zmluvné strany sa tým zaoberajú tak často, aby v čo najkratšom čase preskúmali všetky možnosti na dosiahnutie dohody.
  
2. Ak populácia uvedená v prílohe 35 alebo prílohe 36 tabuľkách A a B zostane 20. decembra bez dohodnutého TAC, každá strana stanoví predbežný TAC zodpovedajúci úrovni, ktorú odporúča ICES, ktorý sa bude uplatňovať od 1. januára.
  
3. Odchyľne od odseku 2 sa TAC pre osobitné populácie stanovujú v súlade s usmerneniami prijatými podľa odseku 5.

4. Na účely tohto článku „osobitné populácie“ sú:
  - a) populácie, pri ktorých ICES odporúča nulový TAC;
  - b) populácie ulovené pri zmiešanom rybolove, ak je uvedená alebo iná populácia v rovnakom rybolove zraniteľná, alebo
  - c) iné populácie, o ktorých sa zmluvné strany domnievajú, že si vyžadujú osobitné zaobchádzanie.
5. Osobitný výbor pre rybolov prijme usmernenia na stanovenie dočasných TAC pre osobitné populácie do 1. júla 2021.
6. Každý rok po prijatí odporúčania ICES o TAC zmluvné strany prednostne prerokujú osobitné populácie a uplatňovanie akýchkoľvek usmernení uvedených v odseku 5 na stanovenie predbežných TAC každou zmluvnou stranou.
7. Každá zmluvná strana stanoví svoj podiel pre každý z predbežných TAC, ktorý neprekročí jej podiel stanovený v príslušnej prílohe.
8. Predbežné TAC a podiely uvedené v odsekoch 2, 3 a 7 sa uplatňujú dovtedy, kým sa nedosiahne dohoda podľa odseku 1.
9. Každá zmluvná strana oznámi ihneď druhej zmluvnej strane svoje predbežné TAC podľa odsekov 2 a 3 a svoj dočasný podiel na tých TAC, ktoré patria pod odsek 7.

## ČLÁNOK 500

## Prístup do vôd

1. Za predpokladu, že boli dohodnuté TAC, každá zmluvná strana udelí plavidlám druhej zmluvnej strany na uvedený rok prístup k rybolovu vo svojich vodách v príslušných podoblastiach ICES. Prístup sa udeľuje na úrovni a za podmienok stanovených v rámci uvedených ročných konzultácií.
2. Zmluvné strany sa na ročných konzultáciách môžu dohodnúť na ďalších osobitných podmienkach prístupu vo vzťahu:
  - a) k dohodnutým rybolovným možnostiam;
  - b) k akýmkoľvek viacročným stratégiám pre populácie nepodliehajúce kvótam vypracovaným podľa článku 508 ods. 1 písm. c); a
  - c) k akýmkoľvek technickým a ochranným opatreniam, na ktorých sa zmluvné strany dohodli, a to bez toho, aby bol dotknutý článok 496.
3. Zmluvné strany organizujú ročné konzultácie, a to aj na úrovni a za podmienok prístupu uvedených v odseku 1, v dobrej viere a s cieľom zabezpečiť vzájomne uspokojivú rovnováhu medzi záujmami oboch zmluvných strán.



4. Výsledky ročných konzultácií by predovšetkým mali zvyčajne viesť k tomu, že každá zmluvná strana udelí:
- a) prístup k lovu populácií uvedených v prílohe 35 a prílohe 36 tabuľkách A, B a F vo VHZ druhej zmluvnej strany (alebo ak je prístup udelený podľa písmena c), vo VHZ a v divíziách uvedených v uvedenom písmene) na úrovni, ktorá je primerane úmerná príslušným podielom zmluvných strán na TAC;
  - b) prístup k lovu populácií nepodliehajúcich kvótam vo VHZ druhej zmluvnej strany (alebo ak je prístup udelený podľa písmena c), vo VHZ a v divíziách uvedených v uvedenom písmene) na úrovni, ktorá sa aspoň rovná priemernej tonáži, ktorú uvedená zmluvná strana ulovila vo vodách druhej zmluvnej strany počas obdobia 2012 – 2016; a
  - c) prístup do vôd zmluvných strán od šesť do dvanásť námorných míľ od základných línií v divíziách ICES 4c a 7d – g pre plavidlá spĺňajúce podmienky, pokiaľ rybárske plavidlá Únie a rybárske plavidlá Spojeného kráľovstva mali prístup do uvedených vôd 31. decembra 2020.

Na účely písmena c) „plavidlo spĺňajúce podmienky“ je plavidlo zmluvnej strany, ktoré lovalo v zóne uvedenej v predchádzajúcej vete v štyroch rokoch medzi rokmi 2012 a 2016, alebo jeho priama náhrada.

Ročné konzultácie uvedené v písmene c) môžu zahŕňať vhodné finančné záväzky a prevody kvót medzi zmluvnými stranami.

5. Počas uplatňovania predbežného TAC a kým nie je dohodnutý TAC, zmluvné strany udeľujú predbežný prístup k rybolovu v príslušných podoblastiach ICES takto:

- a) v prípade populácií uvedených v prílohe 35 a populácií nepodliehajúcich kvótam od 1. januára do 31. marca na úrovniach stanovených v odseku 4 písm. a) a b);
- b) v prípade populácií uvedených v prílohe 36 od 1. januára do 14. februára na úrovniach stanovených v odseku 4 písm. a); a
- c) v súvislosti s prístupom k rybolovu v zóne od šesť do dvanásť námorných míľ prístup v súlade s odsekom 4 písm. c) od 1. januára do 31. januára na úrovni rovnajúcej sa priemernej mesačnej tonáži ulovenej v uvedenej zóne v predchádzajúcich troch mesiacoch.

Takýto prístup je pre každú z príslušných populácií v písmenách a) a b) pomerný k priemernému percentu ročného podielu zmluvnej strany na TAC, ktorý plavidlá uvedenej zmluvnej strany ulovili vo vodách druhej zmluvnej strany v príslušných podoblastiach ICES počas rovnakého obdobia v predchádzajúcich troch kalendárnych rokoch. To isté sa uplatňuje *mutatis mutandis* na prístup k lovu populácií nepodliehajúcich kvótam.

Každá zmluvná strana oznámi druhej zmluvnej strane zmeny úrovne a podmienok prístupu do vôd, ktoré sa budú uplatňovať od 1. februára v súvislosti so situáciou v tomto odseku písm. c), od 15. februára v súvislosti s populáciami uvedenými v prílohe 36 a od 1. apríla v súvislosti so všetkými ostatnými populáciami pre príslušné podoblasti ICES, a to do 15. januára v súvislosti so situáciou v písmene c) tohto odseku, do 31. januára v súvislosti s populáciami uvedenými v prílohe 36 a do 15. marca v súvislosti so všetkými ostatnými populáciami.

6. Bez toho, aby bol dotknutý článok 499 ods. 1 a 8, po období jedného mesiaca v súvislosti so situáciou v odseku 5 písm. c) tohto článku, jeden a pol mesiaca v súvislosti s populáciami uvedenými v prílohe 36 a tri mesiace v súvislosti so všetkými ostatnými populáciami, zmluvné strany sa usilujú dohodnúť sa na ďalších predbežných dojednaniach o prístupe na vhodnej geografickej úrovni s cieľom minimalizovať narušenie rybolovných činností.

7. Zmluvná strana môže pri udeľovaní prístupu podľa odseku 1 tohto článku zohľadniť dodržiavanie uplatniteľných plavidiel v jej vodách počas predchádzajúceho roku jednotlivým plavidlom alebo skupinami plavidiel a opatrenia, ktoré počas predchádzajúceho roku prijala druhá zmluvná strana podľa článku 497 ods. 2.

8. Tento článok sa uplatňuje s výhradou prílohy 38.

## ČLÁNOK 501

### Kompenzačné opatrenia v prípade zrušenia alebo obmedzenia prístupu

1. V nadväznosti na oznámenie zmluvnej strany („hostiteľskej zmluvnej strany“) podľa článku 500 ods. 5 môže druhá zmluvná strana („rybolovná zmluvná strana“) prijať kompenzačné opatrenia úmerné hospodárskemu a spoločenskému vplyvu zmeny na úroveň a podmienky prístupu do vôd. Uvedený vplyv sa meria na základe spoľahlivých dôkazov, a nie len domnienky a vzdialenej možnosti. Pri uprednostnení uvedených kompenzačných opatrení, ktoré fungovanie tejto dohody narušia najmenej, rybolovná zmluvná strana môže úplne alebo sčasti pozastaviť prístup do svojich vôd a preferenčné sadzobné zaobchádzanie udelené produktom rybolovu podľa článku 21.

2. Kompenzačné opatrenie uvedené v odseku 1 tohto článku môže nadobudnúť účinnosť najskôr sedem dní po tom, ako rybolovná zmluvná strana doručila hostiteľskej zmluvnej strane oznámenie o zamýšľanom pozastavení podľa odseku 1 tohto článku, a v každom prípade najskôr 1. februára v súvislosti so situáciou v článku 500 ods. 5 písmene c), 15. februára v súvislosti s prílohou 36 a 1. apríla v súvislosti s ostatnými populáciami. Zmluvné strany vedú konzultácie v rámci osobitného výboru s cieľom nájsť vzájomne prijateľné riešenie. V uvedenom oznámení sa uvedie:

- a) dátum, od ktorého rybolovná zmluvná strana zamýšľa uplatňovať pozastavenie; a
- b) záväzky, ktorých plnenie sa pozastavuje, a úroveň zamýšľaného pozastavenia.

3. Po oznámení kompenzačných opatrení v súlade s odsekom 2 tohto článku môže hostiteľská zmluvná strana požiadať o ustanovenie rozhodcovského súdu v súlade so šiestou časťou hlavou I článkom 739, a to bez využitia konzultácií v súlade s článkom 738. Rozhodcovský súd môže preskúmať iba súlad kompenzačných opatrení s odsekom 1 tohto článku. Rozhodcovský súd vec rieši ako naliehavý prípad na účely článku 744.

4. Ak už nie sú splnené podmienky na prijatie kompenzačných opatrení uvedených v odseku 1, takéto opatrenia sa okamžite zrušia.

5. Po rozhodnutí v neprospech rybolovnej strany v konaní uvedenom v odseku 3 tohto článku môže hosťiteľská zmluvná strana požiadať rozhodcovský súd do 30 dní od vydania rozhodnutia, aby stanovil úroveň pozastavenia plnenia záväzkov podľa tejto dohody, ktorá nepresahuje úroveň rovnocennú so zrušením alebo obmedzením v dôsledku uplatňovania kompenzačných opatrení, ak zistí, že kompenzačné opatrenia sú vo významnom nesúlade s odsekom 1 tohto článku. V tejto žiadosti sa navrhne úroveň pozastavenia v súlade so zásadami stanovenými v odseku 1 tohto článku a všetkými príslušnými zásadami stanovenými v článku 761. Hosťiteľská zmluvná strana môže uplatniť úroveň pozastavenia plnenia záväzkov podľa tejto dohody v súlade s úrovňou pozastavenia stanovenou rozhodcovským súdom najskôr 15 dní po takomto rozhodnutí.

6. Zmluvná strana sa neodvoláva na Dohodu o založení WTO ani na žiadnu inú medzinárodnú dohodu s cieľom zabrániť druhej zmluvnej strane v pozastavení plnenia záväzkov podľa tohto článku.

## ČLÁNOK 502

### POsobitné dojednania o prístupe týkajúce sa Bailiwick Guernsey, Bailiwick Jersey a Ostrova Man

1. Odchyľne od článkov 500 ods. 1 a ods. 3 až 7, článku 501 a prílohy 38 poskytne každá zmluvná strana plavidlám druhej zmluvnej strany prístup k rybolovu vo svojich vodách, pričom zohľadní skutočný rozsah a povahu rybolovnej činnosti, pri ktorej možno preukázať, že ju v období od 1. februára 2017 do 31. januára 2020 vykonávali v daných vodách plavidlá druhej zmluvnej strany spĺňajúce podmienky a v súlade s akýmikoľvek zmluvnými dojednaniaми, ktoré existovali 31. januára 2020.

2. Na účely tohto článku a v rozsahu, v akom sa uplatňujú ostatné články tohto okruhu v súvislosti s dojednaniaми o prístupe stanovenými podľa tohto článku:
- a) „plavidlo spĺňajúce podmienky“ je, pokiaľ ide o rybolovnú činnosť vykonávanú vo vodách priliehajúcich k Bailiwick Guernsey, Bailiwick Jersey, Ostrovu Man alebo k členskému štátu, ľubovoľné plavidlo, ktoré vykonávalo rybolov v pobrežných vodách priliehajúcich k uvedenému územiu alebo členskému štátu viac ako 10 dní počas ľubovoľných troch 12-mesačných období končiacich sa 31. januára, alebo medzi 1. februárom 2017 a 31. januárom 2020,
  - b) „plavidlo“ (zmluvnej strany) je, pokiaľ ide o Spojené kráľovstvo, rybárske plavidlo plaviace sa pod vlajkou Spojeného kráľovstva a registrované na území Bailiwick Guernsey, Bailiwick Jersey alebo Ostrova Man a s licenciou vydanou úradom Spojeného kráľovstva pre rybárstvo.
  - c) „vody“ (zmluvnej strany) sú:
    - i) pokiaľ ide o Úniu, pobrežné vody priliehajúce k členskému štátu; a
    - ii) pokiaľ ide o Spojené kráľovstvo, pobrežné vody priliehajúce k Bailiwick Guernsey, Bailiwick Jersey a Ostrovu Man.

3. Rada pre partnerstvo na žiadosť ktorejkoľvek zmluvnej strany rozhodne do 90 dní od nadobudnutia platnosti tejto dohody, že tento článok, článok 503 a všetky ostatné ustanovenia tohto okruhu v rozsahu, v akom sa týkajú dojednaní stanovených v uvedených článkoch, ako aj článok 520 ods. 3 až 8 sa prestanú uplatňovať v súvislosti s jedným alebo viacerými územiaми Bailiwick Guernsey, Bailiwick Jersey a Ostrova Man, a to 30 dní od tohto rozhodnutia.

4. Rada pre partnerstvo môže rozhodnúť o zmene tohto článku, článku 503 a všetkých ostatných ustanovení tohto okruhu v rozsahu, v akom sa týkajú dojednaní stanovených v uvedených článkoch.

### ČLÁNOK 503

#### Oznamovacie lehoty týkajúce sa dovozu a priamej vykládky produktov rybolovu

1. Únia uplatňuje tieto oznamovacie lehoty na produkty rybolovu ulovené plavidlami plaviacimi sa pod vlajkou Spojeného kráľovstva a registrovanými v Bailiwick Guernsey alebo Bailiwick Jersey v pobrežných vodách priliehajúcich k uvedeným územiaм alebo v pobrežných vodách priliehajúcich k členskému štátu:

- a) predchádzajúce oznámenie tri až päť hodín pred vylodením čerstvých produktov rybolovu na územie Únie;

- b) predchádzajúce oznámenie potvrdeného osvedčenia o úlovku pre priame premiestňovanie zásielky produktov rybolovu po mori jednu až tri hodiny pred odhadovaným časom prjazdu na miesto vstupu na územie Únie.
2. Len na účely tohto článku sú „produkty rybolovu“ všetky druhy morských rýb, mäkkýšov a kôrovcov.

## ČLÁNOK 504

### Zosúladenie oblastí hospodárenia

1. Zmluvné strany do 1. júla 2021 požiadajú ICES o odporúčanie zosúladenia oblastí hospodárenia a posúdenie jednotiek, ktoré ICES používa pre populácie označené hviezdikou v prílohe 35.
2. Do šiestich mesiacov od prijatia odporúčania uvedeného v odseku 1 zmluvné strany spoločne preskúmajú toto odporúčanie a spoločne zväžia úpravy v oblastiach hospodárenia s dotknutými populáciami s cieľom dohodnúť následné zmeny v zozname populácií a podielov na nich stanovenom v prílohe 35.



## ČLÁNOK 505

## Podiely na TAC pre niektoré iné populácie

1. Príslušné podiely zmluvných strán na TAC pre určité iné populácie sú stanovené v prílohe 36.
2. Každá zmluvná strana oznamuje príslušným štátom a medzinárodným organizáciám svoje podiely v súlade s dohodnutými podielmi stanovenými v prílohe 36 tabuľkách A až D.
3. Akékoľvek následné zmeny týchto podielov v prílohe 36 tabuľkách C a D sú záležitosťou pre príslušné viacstranné fóra.
4. Bez toho, aby boli dotknuté právomoci Rady pre partnerstvo v článku 508 ods. 3, všetky následné zmeny podielov v prílohe 36 tabuľkách A a B po 30. júni 2026 sú záležitosťou pre príslušné viacstranné fóra.
5. Obe zmluvné strany pristupujú k hospodáreniu s uvedenými populáciami z prílohy 36 tabuľkách A až D v súlade s cieľmi a zásadami stanovenými v článku 494.

## KAPITOLA 4

## DOJEDNANIA O RIADENÍ

## ČLÁNOK 506

## Nápravné opatrenia a riešenie sporov

1. V súvislosti s údajným nedodržaním tohto okruhu (inak ako v súvislosti s údajným nedodržaním upraveným v odseku 2) zmluvnou stranou (ďalej len „odporujúca zmluvná strana“), môže druhá zmluvná strana (ďalej len „sťažujúca sa zmluvná strana“) po oznámení tejto skutočnosti zmluvnej strane, voči ktorej sťažnosť smeruje:

- a) úplne alebo čiastočne pozastaviť prístup do svojich vôd a preferenčné sadzobné zaobchádzanie poskytované na produkty rybolovu podľa článku 21; a
- b) ak sa domnieva, že pozastavenie uvedené v písmene a) tohto odseku nie je úmerné hospodárskemu a spoločenskému vplyvu údajného nedodržania povinností, môže úplne alebo čiastočne pozastaviť preferenčné sadzobné zaobchádzanie s iným tovarom podľa článku 21; a
- c) ak sa domnieva, že pozastavenie uvedené v písmene a) a b) tohto odseku nie je úmerné hospodárskemu a spoločenskému vplyvu údajného nedodržania povinností, môže úplne alebo čiastočne pozastaviť povinnosti podľa prvého okruhu tejto časti s výnimkou hlavy XI. V prípade úplného pozastavenia plnenia záväzkov z prvého okruhu tejto časti sa pozastavuje plnenie záväzkov aj z tretieho okruhu tejto časti.

2. V súvislosti s údajným nedodržaním článku 502, 503 alebo akéhokoľvek iného ustanovenia tohto okruhu zmluvnou stranou (ďalej len „odporujúca zmluvná strana“), v rozsahu, v akom sa týkajú dojednaní stanovených v uvedených článkoch, môže druhá zmluvná strana (ďalej len „sťažujúca sa zmluvná strana“) po oznámení tejto skutočnosti odporujúcej zmluvnej strane:

- a) úplne alebo čiastočne pozastaviť prístup do svojich vôd v zmysle článku 502;
- b) ak sa domnieva, že pozastavenie uvedené v písmene a) tohto odseku nie je úmerné hospodárskemu a spoločenskému vplyvu údajného nedodržania povinností, môže úplne alebo čiastočne pozastaviť preferenčné sadzobné zaobchádzanie s produktami rybolovu podľa článku 21;
- c) ak sa domnieva, že pozastavenie uvedené v písmene a) a b) tohto odseku nie je úmerné hospodárskemu a spoločenskému vplyvu údajného nedodržania povinností, môže úplne alebo čiastočne pozastaviť preferenčné sadzobné zaobchádzanie s iným tovarom podľa článku 21.

Odchyľne od odseku 1 tohto článku platí, že nápravné opatrenia, ktoré majú vplyv na dojednaná stanovené podľa článku 502, článku 503 alebo všetkých ostatných ustanovení tohto okruhu v rozsahu, v akom sa týkajú dojednaní stanovených v uvedených článkoch, sa v dôsledku údajného nedodržania ustanovení okruhu zmluvnou stranou, ktoré nesúvisia s uvedenými dojednaniami, nemusia prijať.

3. Opatrenia uvedené v odsekoch 1 a 2 sú primerané údajnému nedodržaniu povinností odporujúcou zmluvnou stranou a jeho hospodárskemu a spoločenskému vplyvu.

4. Opatrenie uvedené v odsekoch 1 a 2 môže nadobudnúť účinnosť najskôr sedem dní po tom, ako sťažujúca sa zmluvná strana informovala odporujúcu zmluvnú stranu o navrhovanom pozastavení. Zmluvné strany uskutočňujú konzultácie v rámci Osobitného výboru pre rybolov s cieľom dosiahnuť vzájomne prijateľné riešenie. V uvedenom oznámení sa uvedie:

- a) ako sťažujúca sa zmluvná strana dospela k záveru, že odporujúca zmluvná strana nedodržala povinnosti;
- b) dátum, od ktorého sťažujúca sa zmluvná strana zamýšľa uplatňovať pozastavenie; a
- c) úroveň zamýšľaného pozastavenia.

5. Sťažujúca sa zmluvná strana musí do 14 dní od oznámenia uvedeného v odseku 4 tohto článku napadnúť údajné nedodržanie tohto okruhu odporujúcou zmluvnou stranou, ako sa uvádza v odsekoch 1 a 2 tohto článku, tým, že požiada o zriadenie rozhodcovského súdu podľa článku 739. Rozhodcovské konanie podľa tohto článku sa využije bez predchádzajúceho konzultovania podľa článku 738. Rozhodcovský súd vec rieši ako naliehavý prípad na účely článku 744.

6. Pozastavenie sa prestane uplatňovať, keď:

- a) sťažujúca sa zmluvná strana sa presvedčí, že odporujúca zmluvná strana koná v súlade so svojimi záväzkami podľa tohto okruhu; alebo

b) rozhodcovský súd rozhodol, že odporujúca zmluvná strana konała v súlade so svojimi záväzkami podľa tohto okruhu.

7. Po rozhodnutí v neprospech sťažujúcej sa zmluvnej strany v konaní uvedenom v odseku 5 tohto článku môže odporujúca zmluvná strana požiadať rozhodcovský súd do 30 dní od vydania rozhodnutia, aby stanovil úroveň pozastavenia plnenia záväzkov podľa tejto dohody, ktorá nepresahuje úroveň rovnocennú so zrušením alebo obmedzením v dôsledku uplatňovania nápravných opatrení, ak zistí, že nápravné opatrenia sú vo významnom nesúlade s odsekom 1 alebo 2 tohto článku. V tejto žiadosti sa navrhne úroveň pozastavenia v súlade s odsekom 1 alebo 2 tohto článku a všetkými príslušnými zásadami stanovenými v článku 761. Odporujúca zmluvná strana môže uplatniť úroveň pozastavenia plnenia záväzkov podľa tejto dohody v súlade s úrovňou pozastavenia stanovenou rozhodcovským súdom najskôr 15 dní po takomto rozhodnutí.

8. Zmluvná strana sa neodvoláva na Dohodu o založení WTO ani na žiadnu inú medzinárodnú dohodu s cieľom zabrániť druhej zmluvnej strane v pozastavení plnenia záväzkov podľa tohto článku.

## ČLÁNOK 507

### Výmena údajov

Zmluvné strany si vymieňajú také informácie, ktoré sú potrebné na podporu vykonávania tohto okruhu, a to v súlade s právnymi predpismi každej zmluvnej strany.

## ČLÁNOK 508

## Osobitný výbor pre rybolov

1. Osobitný výbor pre rybolov môže najmä:
  - a) poskytovať fórum na diskusiu a spoluprácu v súvislosti s riadením udržateľného rybárstva;
  - b) zvažovať vypracúvanie viacročných stratégií na ochranu a riadenie ako základu na stanovovanie TAC a ďalších riadiacich opatrení;
  - c) vypracúvať viacročné stratégie na ochranu a riadenie populácií nepodliehajúcim kvótam, ako sa uvádza v článku 500 ods. 2 písm. b);
  - d) zvažovať opatrenia na riadenie a ochranu rybárstva vrátane núdzových opatrení a opatrení na zabezpečenie selektívnosti rybolovu;
  - e) zvažovať prístupy k zberu údajov na účely vedy a riadenia rybárstva, sprístupňovanie takýchto údajov (vrátane informácií týkajúcich sa monitorovania, kontroly a presadzovania dodržiavania pravidiel) a konzultácie s vedeckými orgánmi o najlepších dostupných vedeckých odporúčaníach;

- f) zvažovať opatrenia na zabezpečenie súladu s platnými pravidlami vrátane programov spoločnej kontroly, monitorovania a dohľadu a výmeny údajov s cieľom uľahčiť monitorovanie využívania rybolovných možností a kontrolu a presadzovanie;
- g) vypracúvať usmernenia na stanovovanie TAC uvedených v článku 499 ods. 5;
- h) pripravovať ročné konzultácie;
- i) zvažovať záležitosti týkajúce sa určenia prístavov vylodenia vrátane umožňovania včasného oznamovania takéhoto určenia zmluvnými stranami a akýchkoľvek zmien tohto určenia;
- j) stanovovať lehoty na oznamovanie opatrení uvedených v článku 496 ods. 3, oznamovanie zoznamov plavidiel uvedených v článku 497 ods. 1 a na oznámenie uvedené v článku 498 ods. 7;
- k) poskytovať fórum pre konzultácie podľa článku 501 ods. 2 a článku 506 ods. 4;
- l) vypracúvať usmernenia na podporu praktického uplatňovania článku 500;
- m) vypracovať mechanizmus na dobrovoľné ročné prevody rybolovných možností medzi zmluvnými stranami, ako je uvedené v článku 498 ods. 8; a
- n) zvážiť uplatňovanie a vykonávanie článku 502 a článku 503.

2. Osobitný výbor pre rybolov môže prijímať opatrenia vrátane rozhodnutí a odporúčaní:
  - a) ktoré sa týkajú záležitostí dohodnutých zmluvnými stranami po konzultáciách podľa článku 498;
  - b) pokiaľ ide o všetky záležitosti uvedené v tomto článku ods. 1 písm. b), c), d), e), f), g), i), j), l), m) a n);
  - c) ktorými sa mení zoznam už existujúcich medzinárodných záväzkov uvedených v článku 496 ods. 2;
  - d) pokiaľ ide o akýkoľvek iný aspekt spolupráce pri riadení udržateľného rybárstva podľa tohto okruhu; a
  - e) o spôsoboch preskúmania podľa článku 510.
3. Rada pre partnerstvo má právomoc meniť prílohy 35, 36 a 37.



## ČLÁNOK 509

## Vypovedanie

1. Bez toho, aby bol dotknutý článok 779 alebo článok 521, každá zmluvná strana môže kedykoľvek tento okruh vypovedať, a to písomným oznámením diplomatickou cestou. V takom prípade sa platnosť prvého okruhu, druhého okruhu, tretieho okruhu a tohto okruhu skončí prvým dňom deviateho mesiaca nasledujúceho po dátume oznámenia.
2. V prípade vypovedania tohto okruhu podľa ods. 1 tohto článku, článku 779 alebo článku 521 sa záväzky, ktoré zmluvné strany prijali podľa tohto okruhu pre rok, ktorý práve prebieha v čase, keď sa skončí platnosť tohto okruhu, naďalej uplatňujú až do konca daného roka.
3. Bez ohľadu na ustanovenia odseku 1 tohto článku môže druhý okruh zostať v platnosti, ak sa zmluvné strany dohodnú na začlenení príslušných častí hlavy XI prvého okruhu.
4. Odchyľne od odsekov 1 až 3 tohto článku a bez toho, aby bol dotknutý článok 779 alebo článok 521, platí, že:
  - a) pokiaľ sa zmluvné strany nedohodnú inak, článok 502, článok 503 a akékoľvek iné ustanovenie tohto okruhu v rozsahu, v akom sa týkajú dojednaní stanovených v uvedených článkoch, zostávajú v platnosti:
    - i) kým ich nevytvorí niektorá zmluvná strana predložením písomného oznámenia o výpovedi s trojročnou výpovednou lehotou alebo

- ii) ak to nastane skôr, do dátumu skončenia platnosti článku 520 ods. 3 až 5;
- b) Na účely písmena a) bodu i) môže byť oznámenie o vypovedaní vydané pre jedno alebo viaceré z území Bailiwick Guernsey, Bailiwick Jersey alebo Ostrov Man a článok 502 a článok 503 a akékoľvek iné ustanovenie tohto okruhu v rozsahu, v akom sa týkajú dojednaní stanovených v uvedených článkoch, naďalej platia pre územia, pre ktoré nebolo vydané oznámenie o vypovedaní; a
- c) na účely písmena a) bod ii) platí, že ak článok 520 ods. 3 až 5 prestane platiť v súvislosti s jedným alebo viacerými (ale nie všetkými) územiaми Bailiwick Guernsey, Bailiwick Jersey alebo Ostrova Man, článok 502, článok 503 a akékoľvek iné ustanoveniu tohto okruhu v rozsahu, v akom sa týkajú dojednaní stanovených v uvedených článkoch, zostávajú naďalej v platnosti pre tie územia, pre ktoré zostáva v platnosti článok 520 ods. 3 až 5.

## ČLÁNOK 510

### Doložka o preskúmaní

1. Zmluvné strany v rámci Rady pre partnerstvo spoločne preskúmajú vykonávanie tohto okruhu štyri roky po skončení adaptačného obdobia uvedeného v článku 1 prílohy 38 s cieľom posúdiť, či je možné dojednania ďalej kodifikovať a posilniť, a to aj v súvislosti s prístupom do vôd.

2. Takéto preskúmanie sa môže opakovať v následných štvorročných intervaloch po dokončení prvého preskúmania.
3. Zmluvné strany vopred rozhodnú o postupoch preskúmania prostredníctvom Osobitného výboru pre rybolov.
4. Preskúmanie umožní vo vzťahu k predchádzajúcim rokom najmä hodnotenie:
  - a) ustanovení o prístupe do vôd druhej zmluvnej strany podľa článku 500;
  - b) podielov na TAC stanovených v prílohách 35, 36 a 37;
  - c) počtu a rozsahu prevodov ako súčasti ročných konzultácií podľa článku 498 ods. 4 a všetkých prevodov podľa článku 498 ods. 8;
  - d) výkyvov v ročných TAC;
  - e) dodržiavania ustanovení tohto okruhu obidvoma zmluvnými stranami a dodržiavania pravidiel, ktoré sa uplatňujú na príslušné plavidlá vo vodách druhej zmluvnej strany, plavidlami každej zmluvnej strany;
  - f) povahy a rozsahu spolupráce podľa tohto okruhu a
  - g) akéhokoľvek iného prvku, pre ktorý sa zmluvné strany vopred rozhodnú prostredníctvom Osobitného výboru pre rybolov.

## ČLÁNOK 511

## Vzťah k iným dohodám

1. S výhradou odseku 2 týmto okruhom nie sú dotknuté ostatné existujúce dohody týkajúce sa rybolovu, ktorý vykonávajú plavidlá zmluvnej strany v oblasti právomoci druhej zmluvnej strany.
  
2. Tento okruh ruší a nahrádza všetky existujúce dohody alebo dojednania, pokiaľ ide o rybolov vykonávaný rybárskymi plavidlami Únie v pobrežných vodách priliehajúcich k Bailiwick Guernsey, Bailiwick Jersey alebo Ostrovu Man a pokiaľ ide o rybolov vykonávaný rybárskymi plavidlami Spojeného kráľovstva registrovanými v Bailiwick Guernsey, Bailiwick Jersey alebo na ostrove Man v pobrežných vodách priliehajúcich k členskému štátu. Ak však Rada pre partnerstvo prijme rozhodnutie v súlade s článkom 502, aby sa táto dohoda prestala uplatňovať v súvislosti s Bailiwick Guernsey, Bailiwick Jersey alebo Ostrovom Man, príslušné dohody alebo dojednania sa nerušia a nenahrádzajú v súvislosti s územím alebo územiami, pre ktoré bolo prijaté takéto rozhodnutie.

## ŠIESTY OKRUH

## INÉ USTANOVENIA

## ČLÁNOK 512

## Vymedzenie pojmov

Pokiaľ nie je stanovené inak, na účely druhej časti, Protokolu o vzájomnej administratívnej pomoci v colných záležitostiach a Protokolu o administratívnej spolupráci a boji proti podvodom v oblasti dane z pridanej hodnoty a o vzájomnej pomoci pri vymáhaní pohľadávok vyplývajúcich z daní a poplatkov sa uplatňuje toto vymedzenie pojmov:

- a) „colný orgán“ je/sú:
  - i) v prípade Únie útvary Európskej komisie zodpovedné za colné záležitosti alebo, v prípade potreby, colné orgány a akékoľvek iné orgány splnomocnené v členských štátoch Únie na uplatňovanie a presadzovanie colných predpisov a

- ii) v prípade Spojeného kráľovstva Daňová a colná správa Jej Veličenstva a akýkoľvek ďalší orgán zodpovedný za colné záležitosti;
- b) „clo“ je akékoľvek clo alebo poplatky akéhokoľvek druhu, ktoré sa ukladajú na dovoz tovaru alebo v súvislosti s týmto dovozom, okrem:
  - i) poplatku, ktorý zodpovedá vnútroštátnej dani uloženej v súlade s ustanoveniami článku 19;
  - ii) antidumpingového cla, osobitného ochranného cla, vyrovnávacieho cla alebo ochranného cla uplatňovaného v závislosti od prípadu v súlade s dohodou GATT 1994, antidumpingovou dohodou, dohodou o poľnohospodárstve, dohodou o subvenciách a vyrovnávacích opatreniach alebo dohodou o ochranných opatreniach alebo
  - iii) poplatkov a iných platieb uložených na dovoz alebo v súvislosti s dovozom, ktoré sú obmedzené do výšky približných nákladov na poskytnuté služby;
- c) „CPC“ je provizórna ústredná klasifikácia produkcie (Statistical Papers, séria M, č. 77, Odbor medzinárodných hospodárskych a sociálnych záležitostí Štatistickej komisie Organizácie Spojených národov, New York, 1991);
- d) „existujúci“ je účinný v deň nadobudnutia platnosti tejto dohody;
- e) „tovar zmluvnej strany“ sú domáce výrobky v zmysle dohody GATT 1994 a zahŕňa tovar s pôvodom v tejto zmluvnej strane;

- f) „harmonizovaný systém“ alebo „HS“ je harmonizovaný systém opisu a označovania tovaru vypracovaný Svetovou colnou organizáciou vrátane všetkých právnych poznámok k nemu a všetkých jeho zmien;
- g) „položka“ sú prvé štyri číslice v čísle nomenklatúrneho zatriedenia v rámci harmonizovaného systému;
- h) „právnická osoba“ je akýkoľvek právny subjekt riadne zriadený alebo inak usporiadaný podľa uplatniteľného práva na ziskové alebo iné účely, ktorý je v súkromnom alebo štátnom vlastníctve, vrátane akejkoľvek spoločnosti, trustu, partnerstva, spoločného podniku, spoločnosti s jediným spoločníkom alebo združenia;
- i) „opatrenie“ je akékoľvek opatrenie zmluvnej strany, či už vo forme zákona, iného právneho predpisu, pravidla, postupu, rozhodnutia, správneho opatrenia, požiadavky alebo praktiky, alebo v akejkoľvek inej forme;<sup>1</sup>
- j) „opatrenia zmluvnej strany“ sú opatrenia prijaté alebo zachovávané:
- i) ústrednou alebo regionálnou štátnou správou, miestnou samosprávou alebo ich orgánmi;
- a

---

<sup>1</sup> V záujme väčšej istoty je potrebné uviesť, že pojem „opatrenie“ zahŕňa aj nečinnosť.

- ii) mimovládnymi orgánmi pri výkone právomocí, ktoré na ne delegovali ústredné alebo regionálne štátne správy alebo miestne samosprávy alebo ich orgány;

„opatrenia zmluvnej strany“ zahŕňajú opatrenia prijaté a zachovávané subjektmi uvedenými v bodoch i) a ii) nariadením, nasmerovaním alebo kontrolovaním, buď priamo, alebo nepriamo, konania iných subjektov v súvislosti s týmito opatreniami;

- k) „fyzická osoba zmluvnej strany“ je<sup>1</sup>:

i) v prípade Európskej únie štátny príslušník členského štátu podľa svojho práva<sup>2</sup> a

ii) v prípade Spojeného kráľovstva britský občan;

- l) „osoba“ je fyzická osoba alebo právnická osoba;

- m) „sanitárne alebo fyto-sanitárne opatrenie“ je akékoľvek opatrenie uvedené v odseku 1 prílohy A k dohode SPS;

---

<sup>1</sup> Nepatria sem fyzické osoby s bydliskom na území uvedenom v článku 774 ods. 3.

<sup>2</sup> Vymedzenie pojmu fyzickej osoby zahŕňa aj osoby trvalo bývajúce v Lotyšskej republike, ktoré nie sú občanmi Lotyšskej republiky ani žiadneho iného štátu, ale ktoré sú oprávnené podľa právnych predpisov Lotyšskej republiky dostať pas cudzieho štátneho príslušníka.



- n) „tretia krajina“ je krajina alebo územie mimo územného rozsahu pôsobnosti tejto dohody; a
- o) „WTO“ je Svetová obchodná organizácia.

## ČLÁNOK 513

### Dohody WTO

Na účely tejto dohody sú dohody WTO:

- a) „dohoda o poľnohospodárstve“ je Dohoda o poľnohospodárstve obsiahnutá v prílohe 1A k Dohode o založení WTO;
- b) „antidumpingová dohoda“ je dohoda o vykonávaní článku VI Všeobecnej dohody o clách a obchode z roku 1994;

- c) „dohoda GATS“ je Všeobecná dohoda o obchode so službami obsiahnutá v prílohe 1B k Dohode o založení WTO;
- d) „dohoda GATT 1994“ je Všeobecná dohoda o clách a obchode 1994 obsiahnutá v prílohe 1A k Dohode o založení WTO;
- e) „Dohoda o vládnom obstarávaní“ je Dohoda o vládnom obstarávaní v prílohe 4 k Dohode o založení WTO<sup>1</sup>;
- f) „dohoda o ochranných opatreniach“ je Dohoda o ochranných opatreniach obsiahnutá v prílohe 1A k Dohode o založení WTO;
- g) „dohoda o subvenciách a vyrovnávacích opatreniach“ je Dohoda o subvenciách a vyrovnávacích opatreniach obsiahnutá v prílohe 1A k Dohode o založení WTO;
- h) „dohoda SPS“ je Dohoda o uplatňovaní sanitárnych a fytozdravotných opatrení obsiahnutá v prílohe 1A k Dohode o založení WTO;
- i) „dohoda TBT“ je Dohoda o technických prekážkach obchodu obsiahnutá v prílohe 1 k Dohode o založení WTO;
- j) „dohoda TRIPS“ je Dohoda o obchodných aspektoch práv duševného vlastníctva obsiahnutá v prílohe 1C k Dohode o založení WTO; a

---

<sup>1</sup> V záujme väčšej istoty sa pod Dohodou o vládnom obstarávaní rozumie Dohoda o vládnom obstarávaní zmenená protokolom, ktorým sa mení Dohoda o vládnom obstarávaní, podpísaným 30. marca 2012 v Ženeve.

- k) „Dohoda o založení WTO“ je Dohoda o založení Svetovej obchodnej organizácie, ktorá bola podpísaná 15. apríla 1994 v Marrákeši.

#### ČLÁNOK 514

##### Vytvorenie zóny voľného obchodu

Zmluvné strany týmto vytvárajú zónu voľného obchodu v súlade s článkom XXIV dohody GATT 1994 a s článkom V dohody GATS.

#### ČLÁNOK 515

##### Vzťah k Dohode o založení WTO

Zmluvné strany si potvrdzujú svoje vzájomné práva a povinnosti, ktoré im vyplývajú z Dohody o založení WTO a iných dohôd, ktorých sú zmluvnými stranami.

Žiadne z ustanovení tejto dohody nemožno vykladať tak, že sa ním zmluvným stranám ukladá povinnosť konať spôsobom, ktorý by bol v rozpore s ich záväzkami vyplývajúcimi z Dohody o založení WTO.

## ČLÁNOK 516

## Judikatúra WTO

Výklad a uplatňovanie ustanovení tejto časti zohľadňujú príslušný výklad v správach poroty WTO a Odvolacieho orgánu prijatých orgánom WTO na urovnávanie sporov, ako aj v rozhodcovských rozsudkoch podľa Dohovoru o urovnávaní sporov.

## ČLÁNOK 517

## Plnenie záväzkov

Každá zmluvná strana prijme akékoľvek všeobecné alebo osobitné opatrenia potrebné na plnenie svojich povinností podľa tejto časti vrátane tých, ktoré sa požadujú na účely ich dodržiavania zo strany ústrednej, regionálnej štátnej správy alebo miestnej samosprávy a ich orgánov, ako aj mimovládnych orgánov pri výkone právomocí, ktoré na ne boli delegované.

## ČLÁNOK 518

## Odkazy na zákony a iné dohody

1. Pokiaľ nie je ustanovené inak, ak sa v tejto časti odkazuje na zákony a iné právne predpisy zmluvnej strany, treba tomu rozumieť tak, že tieto zákony a iné právne predpisy zahŕňajú aj zmeny týchto zákonov alebo iných právnych predpisov.

2. Pokiaľ nie je ustanovené inak, v prípade, že sa v tejto časti úplne alebo čiastočne odkazuje na medzinárodné dohody, resp. sa do tejto časti medzinárodné dohody úplne alebo čiastočne začleňujú, treba tomu rozumieť tak, že tieto odkazy alebo začlenenia zahŕňajú aj zmeny daných dohôd alebo následné dohody, ktoré ich nahradili, pričom pre obe zmluvné strany nadobúdajú platnosť v deň podpísania tejto dohody alebo po tomto dni. V prípade vzniku akýchkoľvek otázok v súvislosti s vykonávaním alebo uplatňovaním ustanovení tejto časti v dôsledku takýchto zmien alebo následných dohôd môžu zmluvné strany na požiadanie ktorejkoľvek z nich uskutočniť vzájomné konzultácie s cieľom nájsť v prípade potreby vzájomne uspokojivé riešenie predmetných otázok.

## ČLÁNOK 519

### Úlohy Rady pre partnerstvo v druhej časti

Rada pre partnerstvo môže:

- a) prijímať rozhodnutia s cieľom zmeniť:
  - i) druhú časť prvý okruh hlavy I kapitoly 2 a prílohy k nej v súlade s článkom 68;
  - ii) opatrenia uvedené v prílohe 16 a 17 v súlade s článkom 96 ods. 8;
  - iii) dodatky 15-A a 15-B v súlade s článkom 2 ods. 3 prílohy 15;

- iv) dodatok 15-C v súlade s článkom 3 ods. 3 prílohy 15;
- v) dodatok 14-A, 14-B, 14-C a 14-D v súlade s článkom 1 prílohy 14;
- vi) dodatky 12-A, 12-B a 12-C v súlade s článkom 11 prílohy 12;
- vii) prílohu o schválených hospodárskych subjektoch, Protokol o vzájomnej administratívnej pomoci v colných záležitostiach, Protokol o boji proti podvodom v oblasti dane z pridanej hodnoty a o vzájomnej pomoci pri vymáhaní pohľadávok vyplývajúcich z daní a poplatkov a zoznam tovaru uvedený v článku 117 ods. 2 v súlade s článkom 122;
- viii) príslušný pododdiel v oddiele B prílohy 25 v súlade s článkom 293;
- ix) prílohy 26, 27 a 28 v súlade s článkom 329;
- x) článok 364 ods. 4 v súlade s uvedeným odsekom, tretiu vetu článku 365 ods. 2 v súlade so štvrtou vetou uvedeného odseku, článok 365 ods. 3 v súlade s uvedeným odsekom, článok 367 v súlade s odsekom 1 uvedeného článku a článok 373 v súlade s odsekom 7 uvedeného článku;
- xi) článok 502, článok 503 a akékoľvek iné ustanovenie piateho okruhu v súlade s článkom 502 ods. 4;
- xii) prílohy 35, 36 a 37 v súlade s článkom 508 ods. 3;

- xiii) akékoľvek ďalšie ustanovenie, protokol, dodatok alebo príloha, pri ktorých sa pravdepodobnosť takéhoto rozhodnutia výslovne predpokladá v tejto časti;
- b) prijímať rozhodnutia o predložení výkladu ustanovení tejto časti.

## ČLÁNOK 520

### Zemepisná pôsobnosť

1. Ustanovenia tejto dohody týkajúce sa sadzobného zaobchádzania vrátane pravidiel pôvodu a dočasného pozastavenia tohto zaobchádzania sa takisto uplatňujú vo vzťahu k Únii na tie oblasti colného územia Únie, ktoré sú vymedzené v článku 4 nariadenia Európskeho parlamentu a Rady č. 952/2013<sup>1</sup> a na ktoré sa nevzťahuje článok 774 ods. 1 písm. a).
2. Bez toho, aby bol dotknutý článok 774 ods. 2, 3 a 4, práva a povinnosti zmluvných strán podľa tejto časti sa vzťahujú aj na oblasti mimo pobrežných vôd každej zmluvnej strany vrátane morského dna a jeho podložia, nad ktorými táto zmluvná strana uplatňuje zvrchované práva alebo právomoc v súlade s medzinárodným právom vrátane Dohovoru Organizácie Spojených národov o morskom práve a jej zákonmi a inými právnymi predpismi, ktoré sú v súlade s medzinárodným právom<sup>2</sup>.

---

<sup>1</sup> Nariadenie Európskeho parlamentu a Rady (EÚ) č. 952/2013 z 9. októbra 2013, ktorým sa ustanovuje Colný kódex Únie (prepracované znenie) (Ú. v. EÚ L 269, 10.10.2013, s. 1).

<sup>2</sup> V záujme väčšej istoty je potrebné uviesť, že v prípade Únie sa oblastami mimo pobrežných vôd každej zmluvnej strany rozumejú príslušné oblasti členských štátov Únie.

3. S výhradou výnimiek uvedených v odseku 4 tohto článku, kapitoly 1, 2 a 5 hlavy I prvého okruhu a protokoly a prílohy k uvedeným kapitolám sa vo vzťahu k Spojenému kráľovstvu uplatňujú aj na územia uvedené v článku 774 ods. 2. Na tento účel sa územia uvedené v článku 774 ods. 2 považujú za súčasť colného územia Spojeného kráľovstva. Colné orgány území uvedených v článku 774 ods. 2 sú zodpovedné za uplatňovanie a vykonávanie týchto kapitol a protokolov a príloh k týmto kapitolám na svojich príslušných územiach. Odkazy na „colný orgán“ v uvedených ustanoveniach sa vykladajú zodpovedajúcim spôsobom. Žiadosti a oznámenia podľa týchto kapitol a protokolov a príloh k týmto kapitolám však vybavuje colný orgán Spojeného kráľovstva.
  
4. Článok 110, príloha 18 a Protokol o administratívnej spolupráci a boji proti podvodom v oblasti dane z pridanej hodnoty a o vzájomnej pomoci pri vymáhaní pohľadávok vyplývajúcich z daní a poplatkov sa neuplatňujú na území Bailiwick Jersey alebo Bailiwick Guernsey.
  
5. Kapitoly 3 a 4 hlavy I prvého okruhu a prílohy k týmto kapitolám sa uplatňujú, pokiaľ ide o Spojené kráľovstvo, aj na územiach uvedených v článku 774 ods. 2. Orgány území uvedených v článku 774 ods. 2 sú zodpovedné za uplatňovanie a vykonávanie týchto kapitol a protokolov a príloh k týmto kapitolám na svojich príslušných územiach a príslušné odkazy sa vykladajú zodpovedajúcim spôsobom. Žiadosti a oznámenia podľa týchto kapitol a príloh k týmto kapitolám však vybavujú orgány Spojeného kráľovstva.



6. Bez toho, aby bol dotknutý článok 779 a článok 521 a pokiaľ sa zmluvné strany nedohodnú inak, odseky 3 až 5 tohto článku zostávajú v platnosti do:

- a) uplynutia obdobia troch rokov od písomného oznámenia o vypovedaní druhej zmluvnej strane alebo
- b) dátumu, ku ktorému skončí platnosť článku 502, článku 503 a akéhokoľvek iného ustanovenia piateho okruhu v rozsahu, v akom sa týka opatrení stanovených v uvedených článkoch.

7. Na účely odseku 6 písm. a) môže byť oznámenie o vypovedaní vydané pre jedno alebo viaceré z území Bailiwick Guernsey, Bailiwick Jersey alebo Ostrov Man a odseky 3 až 5 tohto článku naďalej platia pre územia, pre ktoré nebolo vydané oznámenie o vypovedaní.

8. Na účely odseku 6 písm. b) platí, že ak sa článok 502, článok 503 a akékoľvek iné ustanovenie piateho okruhu v rozsahu, v akom sa týka opatrení stanovených v uvedených článkoch, prestane uplatňovať v súvislosti s jedným alebo viacerými (ale nie všetkými) územiaми Bailiwicku Guernsey, Bailiwicku Jersey alebo Ostrova Man, odseky 3 až 5 tohto článku zostávajú naďalej v platnosti v prípade tých území, v prípade ktorých zostáva v platnosti článok 502, článok 503 a akékoľvek iné ustanovenie piateho okruhu v rozsahu, v akom sa týka opatrení stanovených v uvedených článkoch.

## ČLÁNOK 521

## Vypovedanie druhej časti

Bez toho, aby bol dotknutý článok 779, každá zmluvná strana môže kedykoľvek túto časť vypovedať, a to písomným oznámením diplomatickou cestou. V takomto prípade sa platnosť tejto časti skončí v prvý deň deviateho mesiaca nasledujúceho po dátume oznámenia. Štvrtý okruh a Protokol o koordinácii v oblasti sociálneho zabezpečenia sa podľa tohto článku nevypovedajú.

## TRETIA ČASŤ

SPOLUPRÁCA V OBLASTI PRESADZOVANIA PRÁVA A JUSTIČNÁ SPOLUPRÁCA  
V TRESTNÝCH VECIACH

## HLAVA I

## VŠEOBECNÉ USTANOVENIA

## ČLÁNOK 522

## Cieľ

1. Cieľom tejto časti je zabezpečiť spoluprácu v oblasti presadzovania práva a justičnú spoluprácu medzi členskými štátmi a inštitúciami, orgánmi, úradmi a agentúrami Únie na jednej strane a Spojeným kráľovstvom na druhej strane v súvislosti s predchádzaním trestným činom, vyšetrovaním, odhaľovaním a stíhaním trestných činov a predchádzaním praniu špinavých peňazí a financovaniu terorizmu a bojom proti nim.

2. Táto časť sa vzťahuje iba na spoluprácu v oblasti presadzovania práva a justičnú spoluprácu v trestných veciach, ktoré prebiehajú výlučne medzi Spojeným kráľovstvom na jednej strane a Úniou a členskými štátmi na druhej strane. Nevzťahuje sa na situácie, ktoré vznikajú medzi členskými štátmi alebo medzi členskými štátmi a inštitúciami, orgánmi, úradmi a agentúrami Únie, ani sa nevzťahuje na činnosti orgánov zodpovedných za ochranu národnej bezpečnosti, keď konajú v tejto oblasti.

## ČLÁNOK 523

## Vymedzenie pojmov

Na účely tejto časti sa uplatňuje toto vymedzenie pojmov:

- a) „tretia krajina“ je iná krajina ako členský štát alebo Spojené kráľovstvo;
- b) „osobitné kategórie osobných údajov“ sú osobné údaje, ktoré odhaľujú rasový alebo etnický pôvod, politické názory, náboženské alebo filozofické presvedčenie alebo členstvo v odborových organizáciách, genetické údaje, biometrické údaje spracúvané na účely jedinečnej identifikácie fyzickej osoby, údaje týkajúce sa zdravia alebo údaje týkajúce sa sexuálneho života alebo sexuálnej orientácie fyzickej osoby;
- c) „genetické údaje“ sú všetky osobné údaje týkajúce sa zdedených alebo nadobudnutých genetických charakteristických znakov osoby, ktoré poskytujú jedinečné informácie o fyziológii alebo zdraví tejto osoby a ktoré sa získavajú najmä z analýzy biologickej vzorky danej osoby;
- d) „biometrické údaje“ sú osobné údaje, ktoré sú výsledkom osobitného technického spracúvania týkajúceho sa fyzických, fyziologických alebo behaviorálnych charakteristických znakov fyzickej osoby a ktoré umožňujú alebo potvrdzujú jedinečnú identifikáciu tejto fyzickej osoby, ako sú vyobrazenia tváre alebo daktyloskopické údaje;

- e) „spracúvanie“ je každá operácia alebo súbor operácií s osobnými údajmi alebo súbormi osobných údajov, ako napríklad získavanie, zaznamenávanie, usporadúvanie, štruktúrovanie, uchovávanie, prepracúvanie alebo zmena, vyhľadávanie, prehliadanie, využívanie, poskytovanie prenosom, šírením alebo iným spôsobom, preskupovanie alebo kombinovanie, obmedzenie, vymazanie alebo likvidácia, a to bez ohľadu na to, či sa vykonávajú automatizovanými alebo neautomatizovanými prostriedkami;
- f) „porušenie ochrany osobných údajov“ je porušenie bezpečnosti, ktoré vedie k náhodnému alebo nezákonnému zničeniu, strate, zmene, neoprávnenému poskytnutiu osobných údajov, ktoré sa prenášajú, uchovávajú, alebo inak spracúvajú, alebo neoprávnenému prístupu k nim;
- g) „informačný systém“ je každý štruktúrovaný súbor osobných údajov, ktorý je prístupný podľa určených kritérií, a to bez ohľadu na to, či ide o systém centralizovaný, decentralizovaný alebo distribuovaný na funkčnom alebo geografickom základe;
- h) „Osobitný výbor pre spoluprácu v oblasti presadzovania práva a justičnú spoluprácu“ je výbor ustanovený pod týmto názvom v článku 8.

## ČLÁNOK 524

## Ochrana ľudských práv a základných slobôd

1. Spolupráca stanovená v tejto časti je založená na dlhodobom dodržiavaní demokracie, právneho štátu a ochrany základných práv a slobôd jednotlivcov zmluvnými stranami a členskými štátmi vrátane tých práv a slobôd, ktoré sú uvedené vo Všeobecnej deklarácii ľudských práv a v Európskom dohovore o ľudských právach, ako aj na dôležitosti dodržiavania práv a slobôd uvedených v uvedenom dohovore na vnútroštátnej úrovni.
2. Žiadne ustanovenie v tejto časti nemeľ povinnosť dodržiavať základné práva a právne zásady, ako sú vyjadrené najmä v Európskom dohovore o ľudských právach a v prípade Únie a jej členských štátov v Charte základných práv Európskej únie.

## ČLÁNOK 525

## Ochrana osobných údajov

1. Spolupráca stanovená v tejto časti je založená na dlhodobom záväzku zmluvných strán zabezpečovať vysokú úroveň ochrany osobných údajov.

2. Na vyjadrenie tejto vysokej úrovne ochrany zmluvné strany zabezpečia, aby sa na osobné údaje spracúvané podľa tejto časti vzťahovali účinné záruky v príslušných režimoch ochrany údajov zmluvných strán vrátane toho, že:

- a) osobné údaje sa spracúvajú zákonne a spravodlivo v súlade so zásadami minimalizácie údajov, obmedzenia účelu, presnosti a minimalizácie uchovávania;
- b) spracúvanie osobitných kategórií osobných údajov je povolené iba v potrebnom rozsahu a podlieha príslušným zárukám prispôbeným osobitným rizikám spracúvania;
- c) úroveň bezpečnosti zodpovedajúca riziku spracúvania je zabezpečená prostredníctvom príslušných technických a organizačných opatrení, najmä pokiaľ ide o spracúvanie osobitných kategórií osobných údajov;
- d) dotknutým osobám sú udelené vykonateľné práva na prístup, opravu a vymazanie, a to s prihliadnutím na možné obmedzenia stanovené zákonom, ktoré v demokratickej spoločnosti predstavujú nevyhnutné a primerané opatrenia na ochranu dôležitých cieľov verejného záujmu;
- e) v prípade porušenia ochrany údajov, ktoré predstavuje riziko pre práva a slobody fyzických osôb, je o tomto porušení bez zbytočného odkladu informovaný príslušný dozorný orgán, a ak je pravdepodobné, že porušenie bude mať za následok vysoké riziko pre práva a slobody fyzických osôb, sú informované aj dotknuté osoby, a to s prihliadnutím na možné obmedzenia stanovené zákonom, ktoré v demokratickej spoločnosti predstavujú nevyhnutné a primerané opatrenia na ochranu dôležitých cieľov verejného záujmu;

- f) následný prenos do tretej krajiny je povolený iba za predpokladu splnenia podmienok a záruk vhodných na tento prenos, ktoré zabezpečia, že nedôjde k porušeniu úrovne ochrany;
- g) dohľad nad dodržiavaním opatrení na ochranu údajov a presadzovanie opatrení na ochranu údajov zabezpečujú nezávislé orgány; a
- h) dotknutým osobám sa v prípade nedodržania opatrení na ochranu údajov udeľujú vykonateľné práva na účinný správny a súdny prostriedok nápravy.

3. Spojené kráľovstvo na jednej strane a Únia, aj v mene ktoréhokoľvek svojho členského štátu, na druhej strane, informujú Osobitný výbor pre spoluprácu v oblasti presadzovania práva a justičnú spoluprácu o dozorných orgánoch zodpovedných za dohľad nad vykonávaním a zabezpečovaním dodržiavania pravidiel na ochranu údajov, ktoré sa uplatňujú na spoluprácu podľa tejto časti. Dozorné orgány spolupracujú s cieľom zabezpečiť súlad s touto časťou.

4. Ustanovenia o ochrane osobných údajov uvedené v tejto časti sa uplatňujú na spracúvanie osobných údajov vykonávané úplne alebo čiastočne automatizovanými prostriedkami a na spracúvanie inými ako automatizovanými prostriedkami v prípade osobných údajov, ktoré tvoria súčasť informačného systému alebo sú určené na to, aby tvorili súčasť informačného systému.

5. Týmto článkom nie je dotknuté uplatňovanie ktorýchkoľvek konkrétnych ustanovení v tejto časti, ktoré sa týkajú spracúvania osobných údajov.



## ČLÁNOK 526

Rozsah spolupráce, keď sa členský štát už nepodieľa na obdobných opatreniach podľa práva Únie

1. Tento článok sa uplatňuje, ak sa členský štát prestane podieľať na ustanoveniach práva Únie týkajúcich sa spolupráce v oblasti presadzovania práva a justičnej spolupráce v trestných veciach alebo požívať práva z ustanovení, ktoré sú analogické s ľubovoľnými príslušnými ustanoveniami tejto časti.
2. Spojené kráľovstvo môže písomne oznámiť Únii svoj úmysel prestať vykonávať príslušné ustanovenia tejto časti vo vzťahu k danému členskému štátu.
3. Oznámenie podľa odseku 2 nadobúda účinnosť dňom, ktorý je v ňom uvedený a ktorý nesmie byť skorší ako deň, keď sa členský štát prestane podieľať na ustanoveniach práva Únie uvedených v odseku 1 alebo požívať práva podľa nich.
4. Ak Spojené kráľovstvo oznámi podľa tohto článku svoj úmysel ukončiť uplatňovanie príslušných ustanovení tejto časti, Osobitný výbor pre spoluprácu v oblasti presadzovania práva a justičnú spoluprácu zasadne s cieľom rozhodnúť, aké opatrenia sú potrebné na zabezpečenie toho, aby sa akákoľvek spolupráca začatá podľa tejto časti, ktorá je ovplyvnená týmto ukončením, uzatvorila náležitým spôsobom. V každom prípade, pokiaľ ide o všetky osobné údaje získané prostredníctvom spolupráce podľa príslušných ustanovení tejto časti pred tým, ako sa prestanú uplatňovať, zmluvné strany zabezpečia, že sa zachová úroveň ochrany, v rámci ktorej sa preniesli osobné údaje, aj po tom, ako ukončenie nadobudne platnosť.

5. Únia písomne oznámi Spojenému kráľovstvu diplomatickou cestou dátum, ku ktorému sa má členský štát vrátiť k účasti na dotknutých ustanoveniach práva Únie alebo ich požívaniu.

Uplatňovanie príslušných ustanovení tejto časti sa obnoví k uvedenému dátumu, alebo ak neskôr, tak k prvému dňu mesiaca nasledujúceho po dni, keď bolo uvedené oznámenie predložené.

6. Únia na uľahčenie uplatňovania tohto článku informuje Spojené kráľovstvo, keď sa členský štát prestane podieľať na ustanoveniach práva Únie týkajúcich sa spolupráce v oblasti presadzovania práva a justičnej spolupráce v trestných veciach, ktoré sú analogické s príslušnými ustanoveniami tejto časti, alebo požívať práva podľa týchto ustanovení.

## HLAVA II

### VÝMENY ÚDAJOV O DNA, ODTLAČKOV PRSTOV A EVIDENCII VOZIDIEL

#### ČLÁNOK 527

##### Cieľ

Cieľom tejto hlavy je zaviesť vzájomnú spoluprácu medzi príslušnými orgánmi presadzovania práva Spojeného kráľovstva na jednej strane a členských štátov na druhej strane, pokiaľ ide o automatizovaný prenos profilov DNA, daktyloskopických údajov a niektorých vnútroštátnych údajov o evidencii vozidiel.

## ČLÁNOK 528

## Vymedzenie pojmov

Na účely tejto hlavy sa uplatňuje toto vymedzenie pojmov:

- a) „príslušný orgán presadzovania práva“ je vnútroštátny policajný, colný alebo iný orgán, ktorý vnútroštátne právo oprávňuje na odhaľovanie trestných činov alebo trestnej činnosti, predchádzanie trestným činom alebo trestnej činnosti, ich vyšetrovanie a vykonávanie právomoci a prijímanie donucovacích opatrení v súvislosti s takýmito činnosťami. Príslušnými orgánmi presadzovania práva na účely tejto hlavy nie sú agentúry, orgány alebo ďalšie útvary zaoberajúce sa najmä otázkami národnej bezpečnosti;
- b) „vyhľadávanie“ a „porovnávanie“ uvedené v článkoch 530, 531, 534 a 539 sú postupy, ktorými sa určuje, či existuje zhoda medzi údajmi DNA, resp. daktyloskopickými údajmi oznámenými jedným štátom a údajmi DNA, resp. daktyloskopickými údajmi uchovávanými v databázach jedného, niekoľkých alebo všetkých ostatných štátov;
- c) „automatizované vyhľadávanie“ uvedené v článku 537 je postup umožňujúci prístup online s cieľom prehľadávať databázy jedného, niekoľkých alebo všetkých ostatných štátov;
- d) „nekódujúca časť DNA“ sú chromozómové časti, ktoré sa geneticky neprejavujú, t. j. o ktorých nie je známe, že by zabezpečovali akékoľvek funkčné vlastnosti organizmu;

- e) „profil DNA“ je písmenový alebo číselný kód, ktorý predstavuje súbor identifikačných vlastností nekódujúcej časti analyzovanej ľudskej vzorky DNA, t. j. konkrétnej molekulárnej štruktúry na rôznych miestach DNA (*loci*);
- f) „referenčné údaje o DNA“ sú profil DNA a referenčné číslo; referenčné údaje o DNA obsahujú iba profily DNA vytvorené z nekódujúcej časti DNA a referenčné číslo; referenčné údaje o DNA nesmú obsahovať nijaké údaje, na základe ktorých je možné priamo identifikovať dotknutú osobu; referenčné údaje o DNA, na základe ktorých nie je možné identifikovať žiadnu fyzickú osobu (neidentifikované profily DNA), musia byť rozpoznateľné ako také;
- g) „referenčný profil DNA“ je profil DNA identifikovanej osoby;
- h) „neidentifikovaný profil DNA“ je profil DNA získaný zo stôp zozbieraných počas vyšetrovania trestných činov a patriacich zatiaľ neidentifikovanej osobe;
- i) „záznam“ je poznámka, ktorú urobí štát v profile DNA vo svojej vnútroštátnej databáze a v ktorej uvedie, že pri vyhľadávaní alebo porovnávaní iným štátom bola v minulosti zistená zhoda tohto profilu DNA;
- j) „daktyloskopické údaje“ sú zobrazenia odtlačkov prstov, zobrazenia latentných odtlačkov prstov, odtlačkov dlaní, latentných odtlačkov dlaní, ako aj vzory takýchto zobrazení (kódované podrobnosti), keď sa uchovávajú a spracúvajú v automatizovanej databáze;

- k) „daktyloskopické referenčné údaje“ sú daktyloskopické údaje a referenčné číslo; daktyloskopické referenčné údaje nesmú obsahovať nijaké údaje, na základe ktorých je možné priamo identifikovať dotknutú osobu; daktyloskopické referenčné údaje, na základe ktorých nie je možné identifikovať žiadnu fyzickú osobu (ďalej len „neidentifikované daktyloskopické údaje“), musia byť rozpoznateľné ako také;
- l) „údaje o evidencii vozidiel“ sú súbor údajov, ako sa uvádza v kapitole 3 prílohy 39;
- m) „jednotlivý prípad“ uvedený v článku 530 ods. 1 druhej vete, v článku 534 ods. 1 druhej vete a v článku 537 ods. 1 je jedno vyšetrenie alebo jeden vyšetrovací spis; ak takýto spis obsahuje viac ako jeden profil DNA alebo jeden daktyloskopický údaj alebo údaj o evidencii vozidla, môžu sa zasielať spolu ako jedna žiadosť;
- n) „laboratórna činnosť“ je akékoľvek opatrenie, ktoré sa prijíma v laboratóriu pri lokalizácii a získavaní stôp na predmetoch, ako aj pri spracúvaní, analyzovaní a interpretovaní forenzných dôkazov týkajúcich sa profilov DNA a daktyloskopických údajov s cieľom poskytnúť znalecký posudok alebo vymeniť si forenzné dôkazy;
- o) „výsledky laboratórnych činností“ sú akékoľvek analytické výstupy a priamo súvisiace interpretácie;
- p) „poskytovateľ forenzných služieb“ je akákoľvek organizácia, verejná alebo súkromná, ktorá vykonáva laboratórne činnosti na žiadosť príslušných orgánov presadzovania práva alebo justičných orgánov;
- q) „vnútroštátny akreditačný orgán“ je jediný orgán v štáte, ktorý vykonáva akreditáciu na základe právomoci, ktorú mu udelil štát;

## ČLÁNOK 529

## Vytvorenie vnútroštátnych súborov s analýzou DNA

1. Štáty vytvoria a vedú vnútroštátne súbory s analýzou DNA na účely vyšetrovania trestných činov.
2. Na účely vykonávania tejto hlavy štáty zabezpečia dostupnosť referenčných údajov o DNA zo svojich vnútroštátnych súborov s analýzou DNA, ako sa uvádza v odseku 1.
3. Štáty vyhlásia vnútroštátne súbory s analýzou DNA, na ktoré sa vzťahujú články 529 až 532 a články 535, 536 a 539, a podmienky automatizovaného vyhľadávania uvedené v článku 530 ods. 1.

## ČLÁNOK 530

## Automatizované vyhľadávanie profilov DNA

1. Na účely vyšetrovania trestných činov umožnia štáty národným kontaktným miestam ostatných štátov uvedeným v článku 535 prístup k referenčným údajom o DNA vo svojich súboroch s analýzou DNA s právomocou vykonávať automatizované vyhľadávanie porovnávaním profilov DNA. Vyhľadávanie sa môže vykonávať len v jednotlivých prípadoch a v súlade s vnútroštátnym právom žiadajúceho štátu.

2. Ak automatizované vyhľadávanie preukáže, že poskytnutý profil DNA sa zhoduje s profilmi DNA uvedenými v zázname dožiadaného štátu, dožiadaný štát zašle národnému kontaktnému miestu žiadajúceho štátu automatizovaným spôsobom referenčné údaje o DNA, v súvislosti s ktorými sa našla zhoda. Ak sa zhoda nenájde, automaticky sa to oznámi.

## ČLÁNOK 531

### Automatizované porovnávanie profilov DNA

1. Na účely vyšetrovania trestných činov umožňujú štáty prostredníctvom svojich národných kontaktných miest porovnávať profily DNA ich neidentifikovaných profilov DNA so všetkými profilmi DNA z iných referenčných údajov vnútroštátnych súborov s analýzou DNA v súlade so vzájomne prijatými praktickými opatreniami medzi dotknutými štátmi. Profily DNA sa poskytujú a porovnávajú automatizovaným spôsobom. Neidentifikované profily DNA sa poskytujú na účely porovnávania, iba ak to ustanovuje vnútroštátne právo žiadajúceho štátu.

2. V prípade, že štát zistí na základe porovnania uvedeného v odseku 1 zhodu medzi profilom DNA poskytnutým iným štátom a ktorýmkoľvek z profilov DNA vo svojich súboroch s analýzou DNA, bezodkladne poskytne národnému kontaktnému miestu druhého štátu referenčné údaje o DNA, s ktorými sa zistila zhoda.

## ČLÁNOK 532

## Odobratie bunkového materiálu a poskytovanie profilov DNA

Keď pri prebiehajúcom vyšetrovaní alebo trestnom konaní nie je pre konkrétnu osobu nachádzajúcu sa na území dožiadaného štátu k dispozícii profil DNA, dožiadaný štát poskytuje právnu pomoc vo forme odobratia a analýzy bunkového materiálu tejto osoby a poskytnutia získaného profilu DNA žiadajúcemu štátu, ak:

- a) žiadajúci štát uvedie účel, na ktorý to žiada;
- b) žiadajúci štát predloží príkaz na začatie vyšetrovania alebo vyhlásenie vydané príslušným orgánom podľa vnútroštátneho práva štátu, z ktorého vyplýva, že by boli splnené požiadavky na odobratie a analýzu bunkového materiálu, ak by sa dotknutá osoba nachádzala na území žiadajúceho štátu, a
- c) podľa práva dožiadaného štátu sú splnené požiadavky na odobratie a analýzu bunkového materiálu a poskytnutie získaného profilu DNA.



## ČLÁNOK 533

## Daktyloskopické údaje

Na účely vykonávania tejto hlavy zabezpečujú štáty dostupnosť daktyloskopických referenčných údajov zo súborov pre vnútroštátne automatizované systémy identifikácie odtlačkov prstov vytvorených na predchádzanie trestným činom a ich vyšetovanie.

## ČLÁNOK 534

## Automatizované vyhľadávanie daktyloskopických údajov

1. Na účely predchádzania trestným činom a ich vyšetovania umožňujú štáty národným kontaktným miestam ostatných štátov uvedeným v článku 535 prístup k referenčným údajom v automatizovaných systémoch identifikácie odtlačkov prstov, ktoré vytvorili na tento účel, s právomocou vykonávať automatizované vyhľadávanie porovnávaním daktyloskopických údajov. Vyhľadávanie sa môže vykonávať len v jednotlivých prípadoch a v súlade s vnútroštátnym právom žiadajúceho štátu.
2. Potvrdenie zhody daktyloskopických údajov s referenčnými údajmi, ktoré má dožiadaný štát, vykoná národné kontaktné miesto žiadajúceho štátu pomocou automatizovane poskytnutých referenčných údajov potrebných na jednoznačnú zhodu.

## ČLÁNOK 535

## Národné kontaktné miesta

1. Štáty určia na účely poskytovania údajov uvedených v článkoch 530, 531 a 534 národné kontaktné miesta.
2. Na účely tejto hlavy sa s ohľadom na členské štáty národné kontaktné miesta poverené analogickou výmenou údajov v Únii považujú za národné kontaktné miesta.
3. Právomoci národných kontaktných miest upravuje platné vnútroštátne právo.

## ČLÁNOK 536

## Poskytnutie ďalších osobných údajov a iných informácií

Ak sa na základe postupu uvedeného v článkoch 530, 531 a 534 zistí zhoda medzi profilmi DNA alebo daktyloskopickými údajmi, poskytnutie ďalších dostupných osobných údajov a iných informácií vzťahujúcich sa na referenčné údaje upravuje vnútroštátne právo dožiadaného štátu, vrátane pravidiel právnej pomoci; tým nie je dotknutý článok 539 ods. 1.

## ČLÁNOK 537

## Automatizované vyhľadávanie údajov o evidencii vozidiel

1. Na účely predchádzania trestným činom a ich vyšetrovania a riešenia iných porušení zákona, ktoré v žiadajúcom členskom štáte patria do právomoci súdov alebo prokuratúry, ako aj udržiavania verejnej bezpečnosti, umožnia štáty národným kontaktným miestam ostatných členských štátov uvedeným v odseku 2 prístup k týmto vnútroštátnym údajom o evidencii vozidiel s právomocou v jednotlivých prípadoch vykonávať automatizované vyhľadávanie:
  - a) údaje o vlastníkoch alebo prevádzkovateľoch; a
  - b) údaje o vozidlách.
2. Vyhľadávanie sa môže vykonávať podľa odseku 1 iba na základe úplného čísla karosérie alebo úplného evidenčného čísla a v súlade s vnútroštátnym právom žiadajúceho štátu.
3. Štáty určia na účely poskytovania údajov uvedených v odseku 1 národné kontaktné miesto pre prichádzajúce žiadosti z iných štátov. Právomoci národných kontaktných miest upravuje platné vnútroštátne právo.

## ČLÁNOK 538

## Akreditácia poskytovateľov forenzných služieb vykonávajúcich laboratórne činnosti

1. Štáty zabezpečia, aby vnútroštátny akreditačný orgán akreditoval ich poskytovateľov forenzných služieb vykonávajúcich laboratórne činnosti, ktorí spĺňajú normu EN ISO/IEC 17025.
2. Každý štát zabezpečí, aby jeho orgány zodpovedné za prevenciu, zisťovanie a vyšetrovanie trestných činov považovali výsledky akreditovaných poskytovateľov forenzných služieb vykonávajúcich laboratórne činnosti v iných štátoch za rovnocenné s výsledkami vnútroštátnych poskytovateľov forenzných služieb vykonávajúcich laboratórne činnosti akreditovaných podľa normy EN ISO/IEC 17025.
3. Príslušné orgány presadzovania práva Spojeného kráľovstva nevykonajú vyhľadávania ani automatizované porovnávanie v súlade s článkami 530, 531 a 534 skôr, ako Spojené kráľovstvo nevykoná a neuplatní opatrenia uvedené v odseku 1 tohto článku.
4. Odseky 1 a 2 nemajú vplyv na vnútroštátne pravidlá o posudzovaní súdnych dôkazov.
5. Spojené kráľovstvo oznámi Osobitnému výboru pre spoluprácu v oblasti presadzovania práva a justičnú spoluprácu znenie hlavných ustanovení prijatých s cieľom vykonávať a uplatňovať ustanovenia tohto článku.

## ČLÁNOK 539

## Vykonávacie opatrenia

1. Na účely tejto hlavy štáty poskytnú všetky kategórie údajov dostupné na vyhľadávanie a porovnávanie príslušným orgánom presadzovania práva ostatných štátov za rovnakých podmienok, za akých sú prístupné na vyhľadávanie a porovnávanie vnútroštátnym príslušným orgánom presadzovania práva. Štáty poskytnú ďalšie dostupné osobné údaje a ďalšie informácie týkajúce sa referenčných údajov uvedených v článku 536 príslušným orgánom presadzovania práva ostatných štátov na účely tejto hlavy za rovnakých podmienok, za akých by sa poskytli vnútroštátnym orgánom.
2. Na účely vykonávania postupov uvedených v článkoch 530, 531, 534 a 537 sú technické a procesné špecifikácie stanovené v prílohe 39.
3. Vyhlásenia členských štátov vykonané v súlade s rozhodnutiami Rady 2008/615/SVV<sup>1</sup> a 2008/616/SVV<sup>2</sup> sa takisto uplatňujú na ich vzťahy so Spojeným kráľovstvom.

---

<sup>1</sup> Rozhodnutie Rady 2008/615/SVV z 23. júna 2008 o zintenzívnení cezhraničnej spolupráce, najmä v boji proti terorizmu a cezhraničnej trestnej činnosti (Ú. v. EÚ L 210, 6.8.2008, s. 1).

<sup>2</sup> Rozhodnutie Rady 2008/616/SVV z 23. júna 2008 o vykonávaní rozhodnutia 2008/615/SVV o zintenzívnení cezhraničnej spolupráce, najmä v boji proti terorizmu a cezhraničnej trestnej činnosti (Ú. v. EÚ L 210, 6.8.2008, s. 12).

## ČLÁNOK 540

Hodnotenie *ex ante*

1. S cieľom overiť, či Spojené kráľovstvo splnilo podmienky stanovené v článku 539 a prílohe 39, sa uskutoční hodnotiaci návšteva a skúšobná prevádzka v rozsahu, ktorý sa vyžaduje v prílohe 39, v súvislosti a za podmienok a opatrení, ktoré sú pre Spojené kráľovstvo prijateľné. V každom prípade sa vykoná skúšobná prevádzka v súvislosti s vyhľadávaním údajov podľa článku 537.
2. Na základe celkovej hodnotiacej správy o hodnotiacej návšteve a prípadne o skúšobnej prevádzke, ako je uvedené v odseku 1, Únia určí dátum alebo dátumy, od ktorých môžu členské štáty poskytovať Spojenému kráľovstvu osobné údaje podľa tejto hlavy.
3. V závislosti od výsledku hodnotenia uvedeného v odseku 1 môžu členské štáty odo dňa nadobudnutia platnosti tejto dohody poskytovať Spojenému kráľovstvu osobné údaje uvedené v článkoch 530, 531, 534 a 536 do dátumu alebo dátumov určených Úniou v súlade s odsekem 2 tohto článku, ale nie dlhšie ako deväť mesiacov po nadobudnutí platnosti tejto dohody. Osobitný výbor pre spoluprácu v oblasti presadzovania práva a justičnú spoluprácu môže toto obdobie predĺžiť raz, najviac o deväť mesiacov.

## ČLÁNOK 541

## Pozastavenie a ukončenie uplatňovania

1. V prípade, že sa Únia domnieva, že je potrebné zmeniť túto hlavu, pretože sa právo Únie týkajúce sa predmetu úpravy tejto hlavy podstatne zmenilo alebo je v procese podstatnej zmeny, môže o tom informovať Spojené kráľovstvo, aby sa dohodli na formálnej zmene tejto dohody v súvislosti s touto hlavou. Po takomto oznámení sa zmluvné strany zapoja do konzultácií.
2. Keď zmluvné strany do deviatich mesiacov od tohto oznámenia nedospejú k dohode, ktorou sa mení táto hlava, Únia môže rozhodnúť o pozastavení uplatňovania tejto hlavy alebo akýchkoľvek ustanovení tejto hlavy na obdobie až deväť mesiacov. Pred skončením tohto obdobia sa zmluvné strany môžu dohodnúť na predĺžení pozastavenia na dodatočné obdobie až deväť mesiacov. Ak do konca obdobia pozastavenia zmluvné strany nedospejú k dohode, ktorou sa mení táto hlava, pozastavené ustanovenia sa prestanú uplatňovať prvý deň mesiaca nasledujúceho po uplynutí obdobia pozastavenia, pokiaľ Únia neinformuje Spojené kráľovstvo, že sa už nesnaží zmeniť túto hlavu. V takomto prípade sa opätovne zavedú pozastavené ustanovenia tejto hlavy.

3. Ak sa akékoľvek ustanovenia tejto hlavy pozastavia podľa tohto článku, Osobitný výbor pre spoluprácu v oblasti presadzovania práva a justičnú spoluprácu zasadne s cieľom rozhodnúť, aké opatrenia sú potrebné na zabezpečenie toho, aby sa akákoľvek spolupráca začatá podľa tejto hlavy, na ktorú sa toto pozastavenie vzťahuje, uzatvorila náležitým spôsobom. V každom prípade, pokiaľ ide o všetky osobné údaje získané prostredníctvom spolupráce podľa tejto hlavy pred tým, ako sa dočasne prestanú uplatňovať ustanovenia, na ktoré sa pozastavenie vzťahuje, zmluvné strany zabezpečia, že sa zachová úroveň ochrany, v rámci ktorej sa preniesli osobné údaje, aj po tom, ako pozastavenie nadobudne účinnosť.

### HLAVA III

#### PRENOS A SPRACÚVANIE ÚDAJOV ZO ZÁZNAMOV O CESTUJÚCICH

#### ČLÁNOK 542

##### Rozsah pôsobnosti

1. V tejto hlave sa stanovujú pravidlá, podľa ktorých sa údaje zo záznamu o cestujúcich môžu prenášať, spracúvať alebo používať príslušným orgánom Spojeného kráľovstva v prípade letov medzi Úniou a Spojeným kráľovstvom, a zároveň sa v nej v tejto súvislosti stanovujú osobitné záruky.
2. Táto hlava sa vzťahuje na leteckých dopravcov, ktorí vykonávajú leteckú dopravu cestujúcich medzi Úniou a Spojeným kráľovstvom.



3. Táto hlava sa takisto vzťahuje na leteckých dopravcov, ktorí sú založení v Únii alebo uchovávajú údaje v Únii a vykonávajú leteckú dopravu cestujúcich zo Spojeného kráľovstva alebo do Spojeného kráľovstva.

4. V tejto hlave sa takisto stanovuje policajná a justičná spolupráca v trestných veciach medzi Spojeným kráľovstvom a Úniou v súvislosti s údajmi z PNR.

## ČLÁNOK 543

### Vymedzenie pojmov

Na účely tejto hlavy sa uplatňuje toto vymedzenie pojmov:

- a) „letecký dopravca“ je podnik leteckej dopravy s platnou prevádzkovou licenciou alebo rovnocenným dokladom umožňujúcim vykonávať leteckú prepravu cestujúcich medzi Spojeným kráľovstvom a Úniou;
- b) „záznamy o cestujúcich“ alebo „PNR“ sú záznamy o cestovných požiadavkách jednotlivých cestujúcich, ktoré obsahujú informácie potrebné na spracúvanie rezervácie a jej kontrolu zo strany rezervujúceho a zúčastneného leteckého dopravcu pre každú cestu, ktorú si osoba rezervovala alebo ktorá bola rezervovaná v jej mene, bez ohľadu na to, či sú obsiahnuté v rezervačných systémoch, systémoch kontroly odletov používaných na vybavenie cestujúcich alebo v rovnocenných systémoch poskytujúcich tie isté funkcie; údaje z PNR, ako sa používajú v tejto hlave, konkrétne pozostávajú z prvkov stanovených v prílohe 40;

- c) „príslušný orgán Spojeného kráľovstva“ je orgán Spojeného kráľovstva zodpovedný za prijímanie a spracúvanie údajov z PNR podľa tejto dohody; ak má Spojené kráľovstvo viac ako jeden príslušný orgán, poskytne službu centrálného elektronického priečinka pre údaje o cestujúcich, ktorá umožní leteckým dopravcom prenášať údaje z PNR do jednotného kontaktného miesta pre prenos údajov, a určí jednotné kontaktné miesto na účely prijímania a podávania žiadostí podľa článku 546;
- d) „útvary informácií o cestujúcich“ sú útvary zriadené alebo určené členskými štátmi, ktoré sú zodpovedné za príjem a spracúvanie údajov z PNR;
- e) „terorizmus“ je akýkoľvek trestný čin uvedený v prílohe 45;
- f) „závažná trestná činnosť“ je akýkoľvek trestný čin, za ktorý možno podľa vnútroštátneho práva Spojeného kráľovstva uložiť trest odňatia slobody alebo ochranné opatrenie spojené s obmedzením osobnej slobody s hornou hranicou trestnej sadzby v dĺžke najmenej troch rokov.

## ČLÁNOK 544

### Účely využívania údajov z PNR

1. Spojené kráľovstvo zabezpečí, aby boli údaje z PNR prijaté podľa tejto hlavy spracúvané len na účely predchádzania terorizmu a závažnej trestnej činnosti a na ich odhaľovanie, vyšetrovanie alebo trestné stíhanie a na účely dohľadania na spracúvanie údajov z PNR za podmienok stanovených v tejto dohode.

2. Vo výnimočných prípadoch môže príslušný orgán Spojeného kráľovstva spracúvať údaje z PNR, ak je to nevyhnutné na ochranu životne dôležitých záujmov akejkoľvek fyzickej osoby, napr. v prípade:

- a) ohrozenia života alebo nebezpečenstva vážneho zranenia alebo
- b) vážneho ohrozenia verejného zdravia, najmä v zmysle medzinárodne uznávaných noriem.

3. Príslušný orgán Spojeného kráľovstva môže takisto spracúvať údaje z PNR v závislosti od konkrétneho prípadu, keď je zverejňovanie príslušných údajov z PNR vynútené súdom alebo správnym súdom Spojeného kráľovstva alebo v konaní, ktoré sa priamo týka akéhokoľvek z účelov podľa odseku 1.

## ČLÁNOK 545

### Zabezpečenie poskytovania údajov z PNR

1. Únia zabezpečí, aby leteckým dopravcom nebolo bránené v prenose údajov z PNR príslušnému orgánu Spojeného kráľovstva podľa tejto hlavy.
2. Únia zabezpečí, aby leteckí dopravcovia mohli prenášať údaje z PNR príslušnému orgánu Spojeného kráľovstva prostredníctvom splnomocnených zástupcov, ktorí konajú v mene a v rámci zodpovednosti leteckého dopravcu, podľa tejto hlavy.

3. Spojené kráľovstvo nebude od leteckých dopravcov požadovať, aby poskytovali tie prvky údajov z PNR, ktoré leteckí dopravcovia na účely rezervácie ešte nezískali alebo ktorými ešte nedisponujú.

4. Spojené kráľovstvo vymaže všetky údaje, ktoré mu letecký dopravca preniesol podľa tejto hlavy po prijatí týchto údajov, ak takýto dátový prvok nie je uvedený v prílohe 40.

## ČLÁNOK 546

### Policajná a justičná spolupráca

1. Príslušný orgán Spojeného kráľovstva čo najskôr poskytne všetky príslušné a primerané analytické informácie obsahujúce údaje z PNR Europolu alebo Eurojustu alebo útvaram informácií o cestujúcich členských štátov v osobitných prípadoch, ak je to potrebné, na účely predchádzania terorizmu alebo závažnej trestnej činnosti, ich odhaľovania, vyšetovania alebo trestného stíhania.

2. Príslušný orgán Spojeného kráľovstva na požiadanie Europolu alebo Eurojustu v rámci ich príslušných mandátov alebo útvaru informácií o cestujúcich členského štátu poskytuje údaje z PNR, výsledky spracúvania týchto údajov alebo analytické informácie obsahujúce údaje z PNR v osobitných prípadoch, ak je to potrebné, na účely predchádzania terorizmu alebo závažnej trestnej činnosti, ich odhaľovania, vyšetovania alebo trestného stíhania.

3. Útvary informácií o cestujúcich členských štátov čo najskôr poskytnú príslušným orgánom Spojeného kráľovstva všetky príslušné a primerané analytické informácie obsahujúce údaje z PNR v osobitných prípadoch, ak je to potrebné, na účely predchádzania terorizmu alebo závažnej trestnej činnosti, ich odhaľovania, vyšetovania alebo trestného stíhania.

4. Útvary informácií o cestujúcich členských štátov na požiadanie príslušného orgánu Spojeného kráľovstva poskytujú údaje z PNR, výsledky spracúvania týchto údajov alebo analytické informácie obsahujúce údaje z PNR v osobitných prípadoch, ak je to potrebné, na účely predchádzania terorizmu alebo závažnej trestnej činnosti, ich odhaľovania, vyšetrovania alebo trestného stíhania.
5. Zmluvné strany zabezpečia, aby k poskytovaniu informácií uvedených v odsekoch 1 až 4 dochádzalo v súlade s dohodami a dojednaniaми medzi Spojeným kráľovstvom a Europolom, Eurojustom alebo príslušným členským štátom, ktoré upravujú presadzovanie práva alebo poskytovaniu informácií. Výmena informácií s Europolom sa podľa tohto článku uskutoční prostredníctvom bezpečného komunikačného spojenia zriadeného na účely výmeny informácií prostredníctvom Europolu.
6. Príslušný orgán Spojeného kráľovstva a útvary informácií o cestujúcich členských štátov zabezpečia, aby sa podľa odsekov 1 až 4 poskytovalo iba minimálne množstvo potrebných údajov z PNR.

## ČLÁNOK 547

### Nediskriminácia

Spojené kráľovstvo zaručí, aby sa záruky uplatniteľné na spracúvanie údajov z PNR vzťahovali na všetky fyzické osoby rovnako bez nezákonnej diskriminácie.

## ČLÁNOK 548

## Používanie osobitných kategórií osobných údajov

Akokoľvek spracúvanie osobitných kategórií osobných údajov je podľa tejto hlavy zakázané. Pokiaľ akokoľvek údaje z PNR, ktoré sa prenášajú príslušnému orgánu Spojeného kráľovstva, zahŕňajú osobitné kategórie osobných údajov, príslušný orgán Spojeného kráľovstva takéto údaje vymaže.

## ČLÁNOK 549

## Bezpečnosť a integrita údajov

1. Spojené kráľovstvo zavedie regulačné, procesné alebo technické opatrenia na ochranu údajov z PNR pred náhodným, nezákonným alebo neoprávneným prístupom, spracúvaním alebo stratou.
2. Spojené kráľovstvo zabezpečí overenie zhody a ochranu, bezpečnosť, dôvernosť a integritu údajov. V tejto súvislosti Spojené kráľovstvo:
  - a) uplatní na údaje z PNR postupy šifrovania a udeľovania oprávnenia, ako aj dokumentačné postupy;
  - b) obmedzí prístup k údajom z PNR len na oprávnených úradníkov;
  - c) uchováva údaje z PNR vo fyzicky bezpečnom prostredí, ktoré je chránené kontrolou prístupu  
a

d) zavedie mechanizmus, ktorý zabezpečí, aby vyhľadávanie údajov z PNR prebiehalo v súlade s článkom 544.

3. V prípade, ak dôjde k neoprávnenému prístupneniu alebo zverejneniu údajov fyzickej osoby z PNR, Spojené kráľovstvo prijme opatrenia na oznámenie tejto skutočnosti danej fyzickej osobe, na zmiernenie rizika ujmy a na prijatie nápravných opatrení.

4. Príslušný orgán Spojeného kráľovstva bezodkladne informuje Osobitný výbor pre spoluprácu v oblasti presadzovania práva a justičnú spoluprácu o akomkoľvek závažnom prípade náhodného, nezákonného alebo neoprávneného prístupu k údajom z PNR, ich spracúvania alebo straty.

5. Spojené kráľovstvo zabezpečí, že akékoľvek narušenie bezpečnosti údajov, najmä akékoľvek narušenie, ktoré má za následok náhodné alebo nezákonné zničenie alebo náhodnú stratu údajov, ich zmenu, neoprávnené zverejnenie alebo prístup k nim alebo akékoľvek nezákonné formy ich spracúvania, podlieha účinným a odrádzajúcim nápravným opatreniam vrátane prípadných sankcií.

## ČLÁNOK 550

### Transparentnosť a oznamovanie cestujúcim

1. Príslušný orgán Spojeného kráľovstva na svojom webovom sídle sprístupní:

a) zoznam právnych predpisov, na základe ktorých je získavanie údajov z PNR povolené;

- b) dôvody získavania údajov z PNR;
- c) spôsob ochrany údajov z PNR;
- d) spôsob a rozsah zverejňovania údajov z PNR;
- e) informácie týkajúce sa práv na prístup, opravu, záznam a nápravu a
- f) kontaktné údaje v prípade otázok.

2. V záujme podpory transparentnosti spolupracujú tretie strany už v čase rezervácie so zainteresovanými stranami, napr. so sektorom leteckej dopravy, na podpore transparentnosti, pokiaľ ide o účel získavania, spracúvania a používania údajov z PNR a o to, ako požiadať o prístup, opravu a nápravu. Leteckí dopravcovia poskytujú cestujúcim zrozumiteľné a zmysluplné informácie súvisiace s prenosom údajov z PNR podľa tejto hlavy vrátane podrobných informácií o prijímajúcom orgáne, účelu prenosu a práva požiadať prijímajúci orgán o prístup k osobným údajom cestujúceho, ktoré boli prenesené, a o ich opravu.



3. Keď sa údaje z PNR uchovávané v súlade s článkom 552 využili za podmienok stanovených v článku 553 alebo boli zverejnené v súlade s článkom 555 alebo článkom 556, Spojené kráľovstvo písomne oznámi dotknutým cestujúcim, a to individuálne a v primeranej lehote, že takéto oznámenie už nemôže ohroziť vyšetrowanie dotknutých subjektov verejnej správy v rozsahu, v akom sú k dispozícii príslušné kontaktné údaje cestujúcich alebo sa dajú získať, pri zohľadnení primeraného úsilia. Oznámenie obsahuje informácie o tom, ako sa môžu dotknuté fyzické osoby domáhať správnych alebo súdnych prostriedkov nápravy.

## ČLÁNOK 551

### Automatizované spracúvanie údajov z PNR

1. Príslušný orgán Spojeného kráľovstva zabezpečí, aby akékoľvek automatizované spracúvanie údajov z PNR bolo založené na nediskriminačných, špecifických a spoľahlivých vopred stanovených vzoroch a kritériách s cieľom umožniť mu:

- a) dospieť k výsledkom zameraným na fyzické osoby, v súvislosti s ktorými môže existovať dôvodné podozrenie zo zapojenia alebo z účasti na terorizme alebo závažnej trestnej činnosti, alebo
- b) vo výnimočných prípadoch chrániť životne dôležité záujmy akejkoľvek fyzickej osoby, ako sa stanovuje v článku 544 ods. 2.

2. Príslušný orgán Spojeného kráľovstva zabezpečí, aby databázy, s ktorými sa porovnávajú údaje z PNR, boli spoľahlivé a aktualizované a aby sa obmedzovali na databázy, ktoré využívajú na účely stanovené v článku 544.
3. Spojené kráľovstvo neprijme výlučne na základe automatizovaného spracúvania údajov z PNR žiadne rozhodnutie, ktoré by malo na fyzickú osobu výrazný negatívny vplyv.

## ČLÁNOK 552

### Uchovávanie údajov z PNR

1. Spojené kráľovstvo uchováva údaje z PNR maximálne počas piatich rokov od dátumu ich prijatia.
2. Najneskôr šesť mesiacov od prenosu údajov z PNR podľa odseku 1 sa všetky údaje PNR depersonalizujú maskovaním nasledujúcich dátových prvkov, ktoré by mohli slúžiť na priamu identifikáciu cestujúceho, ktorého sa údaje z PNR týkajú, alebo akejkoľvek inej fyzickej osoby:
  - a) mená vrátane mien ostatných cestujúcich uvedené v PNR a počet spolucestujúcich v PNR;

- b) adresy, telefónne čísla a elektronické kontaktné údaje cestujúceho, osôb, ktoré let pre cestujúceho zarezervovali, osôb, prostredníctvom ktorých je možné cestujúceho kontaktovať, a osôb, ktoré sa majú informovať v naliehavých prípadoch;
- c) všetky dostupné platobné a fakturačné informácie, pokiaľ obsahujú akékoľvek informácie, ktoré by mohli slúžiť na identifikáciu fyzickej osoby;
- d) informácie o častých cestujúcich („frequent flyer“);
- e) ďalšie doplňujúce informácie (OSI), informácie o špecifických službách (SSI) a informácie o špecifických požiadavkách (SSR), v rozsahu v akom obsahujú akékoľvek informácie, na základe ktorých by bolo možné identifikovať fyzickú osobu, a
- f) akékoľvek vopred poskytované informácie o cestujúcom (API), ktoré boli získané.

3. Príslušný orgán Spojeného kráľovstva môže odmaskovať údaje z PNR iba v prípade, ak je to potrebné z dôvodu vyšetrovania na účely uvedené v článku 544. K takýmto odmaskovaným údajom z PNR má prístup iba obmedzený počet osobitne oprávnených úradníkov.

4. Bez ohľadu na odsek 1 Spojené kráľovstvo vymaže údaje z PNR o cestujúcich po ich odlete z krajiny, pokiaľ z posúdenia rizika nevyplýva, že je potrebné takéto údaje z PNR uchovať.

S cieľom stanoviť takúto potrebu Spojené kráľovstvo identifikuje objektívne dôkazy, na základe ktorých je možné vyvodiť, že niektorí cestujúci predstavujú existenciu rizika z hľadiska boja proti terorizmu a závažnej trestnej činnosti.

5. Na účely odseku 4, pokiaľ nie sú informácie o presnom dátume odletu dostupné, sa za dátum odletu považuje posledný deň obdobia maximálneho oprávneného pobytu dotknutého cestujúceho v Spojenom kráľovstve.
6. Využívanie údajov uchovávaných podľa tohto článku podlieha podmienkam stanoveným v článku 553.
7. Nezávislý správny orgán v Spojenom kráľovstve každoročne posúdi prístup, ktorý uplatňuje príslušný orgán Spojeného kráľovstva, pokiaľ ide o potrebu uchovávať údaje z PNR podľa odseku 4.
8. Bez ohľadu na odseky 1, 2 a 4 Spojené kráľovstvo môže uchovávať údaje z PNR, ktoré sú potrebné na účely osobitného opatrenia, preskúmania, vyšetrovania, presadzovania práva, súdneho konania, stíhania alebo výkonu sankcií, až do ukončenia týchto úkonov.
9. Spojené kráľovstvo po uplynutí obdobia na uchovávanie údajov z PNR tieto údaje vymaže.
10. Odsek 11 sa uplatňuje z dôvodu osobitných okolností, ktoré bránia Spojenému kráľovstvu vykonať technické úpravy potrebné na transformáciu systémov spracúvania PNR, ktoré prevádzkovalo Spojené kráľovstvo, zatiaľ čo sa na Spojené kráľovstvo vzťahovalo právo Únie, na systémy, ktoré by umožňovali vymazanie údajov z PNR v súlade s odsekom 4.

11. Spojené kráľovstvo sa môže dočasne odchýliť od odseku 4 na prechodné obdobie, ktorého trvanie je stanovené v odseku 13, kým Spojené kráľovstvo čo najskôr nevykoná technické úpravy. Počas prechodného obdobia príslušný orgán Spojeného kráľovstva zabráni použitiu údajov z PNR, ktoré sa majú vymazať v súlade s odsekom 4, uplatnením týchto dodatočných záruk na takéto údaje z PNR:

- a) údaje z PNR sú prístupné iba obmedzenému počtu oprávnených úradníkov a iba v prípade potreby na určenie toho, či by sa údaje z PNR mali vymazať v súlade s odsekom 4;
- b) žiadosť o použitie údajov z PNR sa zamietne v prípadoch, že sa údaje majú vymazať v súlade s odsekom 4, a k týmto údajom sa neudelí ďalší prístup, ak z dokumentácie uvedenej v písmene d) tohto odseku vyplýva, že predchádzajúca žiadosť o použitie bola zamietnutá;
- c) vymazanie údajov z PNR sa zabezpečí čo najskôr, pričom sa vynaloží maximálne úsilie so zreteľom na osobitné okolnosti uvedené v odseku 10; a
- d) v súlade s článkom 554 sa zdokumentujú nasledujúce skutočnosti a táto dokumentácia sa sprístupní nezávislému správnenému orgánu uvedenému v odseku 7 tohto článku:
  - i) akékoľvek žiadosti o použitie údajov z PNR;

- ii) dátum a čas prístupu k údajom z PNR na účely posúdenia, či bolo vymazanie údajov z PNR potrebné;
- iii) že žiadosť o použitie údajov z PNR bola zamietnutá na základe toho, že údaje z PNR mali byť vymazané podľa odseku 4 vrátane dátumu a času zamietnutia, a
- iv) dátum a čas vymazania údajov z PNR v súlade s písmenom c) tohto odseku.

12. Spojené kráľovstvo poskytne Osobitnému výboru pre spoluprácu v oblasti presadzovania práva a justičnú spoluprácu deväť mesiacov po nadobudnutí platnosti tejto dohody a znova o rok neskôr v prípade, ak sa prechodné obdobie predĺži o ďalší rok:

- a) správu nezávislého správneho orgánu uvedeného v odseku 7 tohto článku, ktorá obsahuje stanovisko dozorného orgánu Spojeného kráľovstva uvedeného v článku 525 ods. 3 o tom, či sa účinne uplatňovali záruky stanovené v odseku 11 tohto článku; a
- b) posúdenie zo strany Spojeného kráľovstva toho, či pretrvávajú osobitné okolnosti uvedené v odseku 10 tohto článku, spolu s opisom úsilia vynaloženého na transformáciu systémov spracúvania PNR Spojeného kráľovstva na systémy, ktoré by umožnili vymazanie údajov z PNR v súlade s odsekom 4 tohto článku.

13. Osobitný výbor pre spoluprácu v oblasti presadzovania práva a justičnú spoluprácu zasadne do jedného roka od nadobudnutia platnosti tejto dohody, aby zvážil správu a posúdenie uvedené v odseku 12. Ak osobitné okolnosti uvedené v odseku 10 pretrvávajú, Rada pre partnerstvo predĺži prechodné obdobie uvedené v odseku 11 o jeden rok. Rada pre partnerstvo predĺži prechodné obdobie o jeden ďalší posledný rok za rovnakých podmienok a podľa rovnakého postupu ako pri prvom predĺžení, ak sa navyše dosiahol značný pokrok, hoci zatiaľ nebolo možné transformovať systémy spracúvania PNR Spojeného kráľovstva na systémy, ktoré by umožňovali vymazanie údajov z PNR v súlade s odsekom 4.

14. Ak sa Spojené kráľovstvo domnieva, že zamietnutie Rady pre partnerstvo udeliť ktorékoľvek z týchto predĺžení nebolo oprávnené, môže pozastaviť platnosť tejto hlavy oznámením s jednomesačnou výpovednou lehotou.

15. Odseky 10 až 14 sa prestávajú uplatňovať na tretie výročie dátumu nadobudnutia platnosti tejto dohody.

## ČLÁNOK 553

## Podmienky využívania údajov z PNR

1. Príslušný orgán Spojeného kráľovstva môže využívať údaje z PNR uchovávané v súlade s článkom 552 na iné účely ako bezpečnostné a hraničné kontroly vrátane akéhokoľvek zverejňovania podľa článkov 555 a 556, len ak nové okolnosti založené na objektívnych dôvodoch naznačujú, že údaje z PNR jedného alebo viacerých cestujúcich môžu účinne prispieť k dosiahnutiu účelov stanovených v článku 544.
  
2. Využívanie údajov z PNR príslušným orgánom Spojeného kráľovstva v súlade s odsekom 1 podlieha predchádzajúcemu preskúmaniu zo strany súdu alebo nezávislého správneho orgánu v Spojenom kráľovstve na základe odôvodnenej žiadosti zo strany príslušného orgánu Spojeného kráľovstva predloženej v rámci vnútroštátneho právneho rámca konaní týkajúcich sa predchádzania trestným činom, ich odhaľovania alebo stíhania s výnimkou:
  - a) riadne odôvodnených naliehavých prípadov alebo
  - b) účelu overenia spoľahlivosti a aktuálnosti vopred stanovených vzorov a kritérií, ktoré sú základom pre automatizované spracúvanie údajov z PNR, alebo vymedzenia nových vzorov a kritérií takéhoto spracúvania.



## ČLÁNOK 554

## Zápis a dokumentácia spracúvania údajov z PNR

Príslušný orgán Spojeného kráľovstva vykoná o každom spracúvaní údajov z PNR zápis a dokumentáciu. Takýto zápis alebo dokumentáciu použije iba na účely:

- a) vlastnej kontroly a overenia zákonnosti spracúvania údajov;
- b) zabezpečenia riadnej integrity údajov;
- c) zaistenia bezpečnosti spracúvania údajov a
- d) zabezpečenia dohľadu.

## ČLÁNOK 555

## Zverejňovanie na území Spojeného kráľovstva

1. Príslušný orgán Spojeného kráľovstva nezverejní údaje z PNR iným orgánom verejnej moci v Spojenom kráľovstve, pokiaľ nie sú splnené tieto podmienky:

- a) údaje z PNR sa zverejnia orgánom verejnej moci, ktorých poslanie priamo súvisí s účelmi stanovenými v článku 544;

- b) údaje z PNR sa zverejnia len v závislosti od konkrétneho prípadu;
  - c) zverejnenie je nevyhnutné za osobitných podmienok na účely stanovené v článku 544;
  - d) zverejní sa len minimálne množstvo potrebných údajov z PNR;
  - e) prijímajúci orgán verejnej moci zabezpečí rovnakú úroveň ochrany údajov ako záruky uvedené v tejto hlave; a
  - f) prijímajúci orgán verejnej moci nezverejní údaje z PNR inému subjektu, pokiaľ takého zverejnenie nepovolí príslušný orgán Spojeného kráľovstva v súlade s podmienkami stanovenými v tomto odseku.
2. Pri prenose analytických informácií, ktoré obsahujú údaje z PNR získané na základe tejto hlavy, sa uplatňujú záruky stanovené v tomto článku.

## ČLÁNOK 556

## Zverejňovanie mimo územia Spojeného kráľovstva

1. Spojené kráľovstvo zabezpečí, aby príslušný orgán Spojeného kráľovstva nezverejňoval údaje z PNR orgánom verejnej moci v tretích krajinách, pokiaľ nie sú splnené všetky tieto podmienky:
  - a) údaje z PNR sa zverejnia orgánom verejnej moci, ktorých poslanie priamo súvisí s účelmi stanovenými v článku 544;
  - b) údaje z PNR sa zverejnia len v závislosti od konkrétneho prípadu;
  - c) údaje z PNR sa zverejnia len vtedy, ak je to nevyhnutné na účely stanovené v článku 544;
  - d) zverejní sa len minimálne množstvo potrebných údajov z PNR; a
  - e) tretia krajina, ktorej sa údaje z PNR zverejňujú, má buď uzavretú dohodu s Úniou, ktorou sa poskytuje ochrana osobných údajov, ktorá je porovnateľná s touto dohodou, alebo podlieha rozhodnutiu Európskej komisie podľa práva Únie, podľa ktorého tretia krajina zabezpečuje primeranú úroveň ochrany údajov v zmysle práva Únie.

2. Príslušný orgán Spojeného kráľovstva môže odchyľne od odseku 1 písm. e) preniesť údaje z PNR do tretej krajiny v prípade:
  - a) ak vedúci daného orgánu alebo vyšší úradník osobitne poverený týmto vedúcim usúdi, že zverejnenie je nevyhnutné na predchádzanie závažnému a bezprostrednému ohrozeniu verejnej bezpečnosti a jeho vyšetrovaniu alebo na ochranu životne dôležitých záujmov akejkoľvek fyzickej osoby a
  - b) ak táto tretia krajina poskytne na základe dojednania, dohody alebo inak písomné ubezpečenie, že informácie sú chránené v súlade so zárukami, ktoré sa podľa práva Spojeného kráľovstva uplatňujú na spracúvanie údajov z PNR prijatých z Únie vrátane tých, ktoré sú stanovené v tejto hlave.
3. Prenos v súlade s odsekom 2 tohto článku sa zdokumentuje. Takáto dokumentácia sa na žiadosť sprístupní dozornému orgánu uvedenému v článku 525 ods. 3, vrátane dátumu a času prenosu, informácie o prijímajúcom orgáne, odôvodnenia prenosu a prenášaných osobných údajov.
4. V prípade, že príslušný orgán Spojeného kráľovstva zverejní v súlade s odsekom 1 alebo 2 údaje z PNR získané podľa tejto hlavy, ktoré pochádzajú z členského štátu, príslušný orgán Spojeného kráľovstva oznámi toto zverejnenie orgánom daného členského štátu pri najbližšej vhodnej príležitosti. Spojené kráľovstvo vydá toto oznámenie v súlade s dohodami alebo dojednaniaми medzi Spojeným kráľovstvom a daným členským štátom, ktoré upravujú presadzovanie práva alebo poskytovanie informácií.

5. Pri prenose analytických informácií, ktoré obsahujú údaje z PNR získané na základe tejto hlavy, sa uplatňujú záruky stanovené v tomto článku.

## ČLÁNOK 557

### Spôsob prenosu

Leteckí dopravcovia prenášajú údaje z PNR príslušnému orgánu Spojeného kráľovstva výlučne na základe metódy „push“, čo je metóda, ktorou leteckí dopravcovia prenášajú údaje z PNR do databázy príslušného orgánu Spojeného kráľovstva, a v súlade s týmito postupmi, ktoré majú dodržiavať leteckí dopravcovia a podľa ktorých:

- a) prenášajú údaje z PNR elektronickými prostriedkami v súlade s technickými požiadavkami príslušného orgánu Spojeného kráľovstva alebo v prípade technického zlyhania akýmkoľvek inými vhodnými prostriedkami, ktoré zabezpečujú primeranú úroveň bezpečnosti údajov;
- b) prenášajú údaje z PNR prostredníctvom vzájomne odsúhlaseného formátu prenášania správ; a
- c) prenášajú údaje z PNR zabezpečeným spôsobom za použitia spoločných protokolov, ktoré vyžaduje príslušný orgán Spojeného kráľovstva.

## ČLÁNOK 558

## Frekvencia prenosu

1. Príslušný orgán Spojeného kráľovstva od leteckých dopravcov požaduje prenos údajov z PNR:
  - a) spočiatku nie skôr ako 96 hodín pred plánovaným odletom; a
  - b) maximálny počet päťkrát, ako stanovuje príslušný orgán Spojeného kráľovstva.
2. Príslušný orgán Spojeného kráľovstva leteckým dopravcom povolí, aby obmedzili prenos údajov uvedený v odseku 1 písm. b) na aktualizáciu prenášaných údajov z PNR uvedených v písm. a) uvedeného odseku.
3. Príslušný orgán Spojeného kráľovstva informuje leteckých dopravcov o konkrétnom čase prenosu.
4. V osobitných prípadoch, ktoré poukazujú na potrebu dodatočného prístupu k údajom z PNR, aby bolo možné reagovať na konkrétnu hrozbu týkajúcu sa účelov uvedených v článku 544, môže príslušný orgán Spojeného kráľovstva od leteckých dopravcov požadovať, aby poskytli údaje z PNR pred plánovanými prenosmi, medzi nimi alebo po nich. Pri uplatňovaní tejto diskrečnej právomoci koná príslušný orgán Spojeného kráľovstva uvažlivo a primerane a využíva spôsob prenosu uvedený v článku 557.

## ČLÁNOK 559

## Spolupráca

Príslušný orgán Spojeného kráľovstva a útvary informácií o cestujúcich členských štátov spolupracujú v záujme zabezpečenia súčinnosti ich systémov na spracúvanie údajov z PNR, a to takým spôsobom, ktorý zvyšuje bezpečnosť jednotlivcov v Spojenom kráľovstve, Únii a iných krajinách.

## ČLÁNOK 560

## Neuplatnenie odchýlky

Táto hlava sa nevykladá v tom zmysle, že predstavuje odchýlku od záväzkov existujúcich medzi Spojeným kráľovstvom a členskými štátmi alebo tretími krajinami, ktoré sa týkajú predkladania žiadosti či reagovania na takúto žiadosť v rámci nástroja vzájomnej pomoci.

## ČLÁNOK 561

## Konzultácia a preskúmanie

1. Zmluvné strany sa vzájomne informujú o všetkých opatreniach, ktoré majú byť prijaté a ktoré môžu mať vplyv na túto hlavu.

2. Pri vykonávaní spoločných preskúmaní tejto hlavy, ako sa uvádza v článku 691 ods. 1 zmluvné strany venujú osobitnú pozornosť nevyhnutnosti a proporcionality spracúvania a uchovávanía údajov z PNR v prípade každého účelu stanoveného v článku 544. Spoločné preskúmania takisto zahŕňajú preskúmanie toho, ako príslušný orgán Spojeného kráľovstva zabezpečil, aby vopred stanovené vzory, kritériá a databázy uvedené v článku 551 boli spoľahlivé, relevantné a aktualizované pri zohľadnení štatistických údajov.

## ČLÁNOK 562

### Pozastavenie spolupráce podľa tejto hlavy

1. V prípade, že ktorákolvek zo zmluvných strán sa domnieva, že pokračovanie vo vykonávaní tejto hlavy už nie je primerané, môže príslušným spôsobom oznámiť druhej zmluvnej strane svoj úmysel pozastaviť uplatňovanie tejto hlavy. Po takomto oznámení sa zmluvné strany zapoja do konzultácií.
2. Keď do 6 mesiacov od tohto oznámenia zmluvné strany nedospejú k riešeniu, ktorákolvek zo zmluvných strán môže rozhodnúť o pozastavení uplatňovania tejto hlavy na obdobie až 6 mesiacov. Pred skončením tohto obdobia sa zmluvné strany môžu dohodnúť na predĺžení pozastavenia na dodatočné obdobie až 6 mesiacov. Ak zmluvné strany do konca obdobia pozastavenia nedospejú k riešeniu v súvislosti s touto hlavou, táto hlava sa prestane uplatňovať prvý deň mesiaca nasledujúceho po uplynutí obdobia pozastavenia, pokiaľ oznamujúca zmluvná strana neinformuje druhú zmluvnú stranu, že chce oznámenie vziať späť. V takomto prípade sa opätovne zavedú ustanovenia tejto hlavy.



3. Ak sa táto hlava pozastaví podľa tohto článku, Osobitný výbor pre spoluprácu v oblasti presadzovania práva a justičnú spoluprácu zasadne s cieľom rozhodnúť, aké opatrenia sú potrebné na zabezpečenie toho, aby sa akákoľvek spolupráca začatá podľa tejto hlavy, na ktorú sa toto pozastavenie vzťahuje, uzatvorila náležitým spôsobom. V každom prípade, pokiaľ ide o všetky osobné údaje získané prostredníctvom spolupráce podľa tejto hlavy pred tým, ako sa dočasne prestanú uplatňovať ustanovenia, na ktoré sa pozastavenie vzťahuje, zmluvné strany zabezpečia, že sa zachová úroveň ochrany, v rámci ktorej sa preniesli osobné údaje, aj po tom, ako pozastavenie nadobudne účinnosť.

#### HLAVA IV

### SPOLUPRÁCA V OBLASTI PREVÁDZKOVÝCH INFORMÁCIÍ

#### ČLÁNOK 563

##### Spolupráca v oblasti prevádzkových informácií

1. Cieľom tejto hlavy je zabezpečiť zo strany zmluvných strán, aby príslušné orgány Spojeného kráľovstva a členských štátov boli schopné, s výhradou podmienok ich vnútroštátneho práva, v rozsahu svojich právomocí a v rozsahu, v akom to nie je ustanovené v iných hlavách tejto časti, navzájom si pomáhať poskytovaním príslušných informácií na účely:

- a) predchádzania, vyšetrovania, odhaľovania alebo stíhania trestných činov;

- b) výkonu trestných sankcií;
- c) ochrany pred ohrozením verejnej bezpečnosti a predchádzania takémuto ohrozeniu a
- d) predchádzania praniu špinavých peňazí a financovaniu terorizmu a boja proti nim.

2. Na účely tejto hlavy „príslušný orgán“ je vnútroštátny policajný, colný alebo iný orgán, ktorý je podľa vnútroštátneho práva oprávnený na vykonávanie činností na účely uvedené v odseku 1.

3. Informácie vrátane informácií o hľadaných a nezvestných osobách, ako aj predmetoch môže požadovať príslušný orgán Spojeného kráľovstva alebo členského štátu, alebo sa môžu spontánne poskytnúť príslušnému orgánu Spojeného kráľovstva alebo členského štátu. Informácie možno poskytnúť v reakcii na žiadosť alebo spontánne za podmienok stanovených vnútroštátnym právom, ktoré sa vzťahuje na poskytujúci príslušný orgán, a v rozsahu jeho právomocí.

4. Informácie možno požadovať a poskytovať, pokiaľ sa v podmienkach vnútroštátneho práva, ktoré sa uplatňuje na žiadajúci alebo poskytujúci príslušný orgán, nestanovuje, že žiadosť o informácie alebo poskytnutie informácií sa musí uskutočniť alebo sprostredkovať prostredníctvom justičných orgánov.

5. Poskytujúci príslušný orgán v naliehavých prípadoch čo najskôr odpovie na žiadosť alebo spontánne poskytne informácie.

6. Príslušný orgán žiadajúceho štátu môže v súlade s príslušným vnútroštátnym právom v čase podania žiadosti alebo neskôr požiadať poskytovajúci štát o súhlas s použitím informácií na dôkazné účely v konaniach pred justičným orgánom. Poskytovajúci štát môže s výhradou podmienok stanovených v hlave VIII a podmienok vnútroštátneho práva, ktoré sa naň vzťahuje, súhlasiť s použitím informácií na dôkazné účely pred justičným orgánom žiadajúceho štátu. Rovnako, ak sa informácie poskytujú spontánne, poskytovajúci štát môže súhlasiť s tým, aby sa tieto informácie použili na dôkazné účely v konaniach pred justičným orgánom v prijímajúcom štáte. Ak sa podľa tohto odseku súhlas neudeľí, získané informácie sa nepoužijú na dôkazné účely v konaniach pred justičným orgánom.

7. Poskytovajúci príslušný orgán môže podľa príslušného vnútroštátneho práva stanoviť podmienky týkajúce sa používania poskytnutých informácií.

8. Príslušný orgán môže podľa tejto hlavy poskytnúť akýkoľvek typ informácií, ktoré vlastní, s výhradou podmienok vnútroštátneho práva, ktoré sa naň vzťahuje, a v rozsahu svojich právomocí. Môže to zahŕňať informácie z iných zdrojov, iba ak je povolený následný prenos týchto informácií v rámci, v ktorom ich poskytovajúci príslušný orgán získal.

9. Informácie sa podľa tejto hlavy môžu poskytovať akýmkoľvek vhodným komunikačným kanálom vrátane bezpečného komunikačného spojenia na účely poskytovania informácií prostredníctvom Europolu.

10. Tento článok nemá vplyv na fungovanie alebo uzatváranie dvojstranných dohôd medzi Spojeným kráľovstvom a členskými štátmi, a to za predpokladu, že členské štáty konajú v súlade s právom Únie. Zároveň nemá vplyv ani na žiadne ďalšie právomoci, ktoré majú príslušné orgány Spojeného kráľovstva alebo členských štátov podľa platného vnútroštátneho alebo medzinárodného práva k dispozícii na poskytovanie pomoci prostredníctvom výmeny informácií na účely uvedené v odseku 1.

## HLAVA V

### SPOLUPRÁCA S EUROPOLOM

#### ČLÁNOK 564

##### Cieľ

Cieľom tejto hlavy je stanoviť vzťahy v rámci spolupráce medzi Europolom a príslušnými orgánmi Spojeného kráľovstva v záujme podpory a posilnenia opatrení zo strany členských štátov a Spojeného kráľovstva, ako aj ich vzájomnej spolupráce pri predchádzaní závažnej trestnej činnosti, terorizmu a formám trestnej činnosti zasahujúcim spoločné záujmy, na ktoré sa vzťahuje politika Únie, a pri boji proti nim, ako sa uvádza v článku 566.

## ČLÁNOK 565

## Vymedzenie pojmov

Na účely tejto hlavy sa uplatňuje toto vymedzenie pojmov:

- a) „Europol“ je Agentúra Európskej únie pre spoluprácu v oblasti presadzovania práva zriadená podľa nariadenia Európskeho parlamentu a Rady (EÚ) 2016/794<sup>1</sup> (ďalej len „nariadenie o Europole“);
- b) „príslušný orgán“ je, pokiaľ ide o Úniu, Europol a, pokiaľ ide o Spojené kráľovstvo, vnútroštátny orgán presadzovania práva, ktorý je podľa vnútroštátneho práva zodpovedný za predchádzanie trestným činom a za boj proti nim.

## ČLÁNOK 566

## Formy trestnej činnosti

1. Spolupráca stanovená v tejto hlave sa týka foriem trestnej činnosti v rámci právomoci Europolu, ako sa uvádza v prílohe 41, vrátane súvisiacich trestných činov.

---

<sup>1</sup> Nariadenie Európskeho parlamentu a Rady (EÚ) 2016/794 z 11. mája 2016 o Agentúre Európskej únie pre spoluprácu v oblasti presadzovania práva (Europol), ktorým sa nahrádzajú a zrušujú rozhodnutia Rady 2009/371/SVV, 2009/934/SVV, 2009/935/SVV, 2009/936/SVV a 2009/968/SVV (Ú. v. EÚ L 135, 24.5.2016, s. 53).

2. Súvisiace trestné činy sú trestné činy páchané na účely obstarania prostriedkov na spáchanie foriem trestnej činnosti uvedených v odseku 1, trestné činy páchané s cieľom uľahčiť alebo vykonať takéto trestné činy a trestné činy páchané na zabezpečenie beztrestnosti takýchto činov.
3. Ak sa zmení zoznam foriem trestnej činnosti v právomoci Europolu podľa práva Únie, Osobitný výbor pre spoluprácu v oblasti presadzovania práva a justičnú spoluprácu môže na návrh Únie zodpovedajúcim spôsobom zmeniť prílohu 41 odo dňa nadobudnutia účinnosti zmeny právomoci Europolu.

## ČLÁNOK 567

### Rozsah spolupráce

Spolupráca môže okrem výmeny osobných údajov za podmienok stanovených v tejto hlave a v súlade s úlohami Europolu uvedenými v nariadení o Europele zahŕňať najmä:

- a) výmenu informácií, napríklad odborných znalostí;
- b) správy o všeobecnej situácii;
- c) výsledky strategickej analýzy;

- d) informácie o postupoch vyšetrovania trestných činov;
- e) informácie o metódach predchádzania trestným činom;
- f) účasť na činnostiach odbornej prípravy; a
- g) poskytovanie poradenstva a podpory pri jednotlivých vyšetrovaniach trestných činov, ako aj operačnú spoluprácu.

## ČLÁNOK 568

### Národné kontaktné miesto a styční dôstojníci

1. Spojené kráľovstvo určí národné kontaktné miesto, ktoré bude pôsobiť ako ústredné kontaktné miesto medzi Europolom a príslušnými orgánmi Spojeného kráľovstva.
2. Výmena informácií medzi Europolom a príslušnými orgánmi Spojeného kráľovstva sa uskutoční medzi Europolom a národným kontaktným miestom uvedeným v odseku 1. To však nevylučuje priamu výmenu informácií medzi Europolom a príslušnými orgánmi Spojeného kráľovstva, ak to Europol, ako aj príslušné orgány považujú za primerané.

3. Národné kontaktné miesto je takisto ústredným kontaktným miestom, pokiaľ ide o preskúmanie, opravu a vymazanie osobných údajov.
4. Ako sa stanovuje v tejto hlave, Spojené kráľovstvo vyšle v záujme uľahčenia spolupráce do Europolu jedného alebo viacerých styčných dôstojníkov. Europol môže vyslať jedného alebo viacerých styčných dôstojníkov do Spojeného kráľovstva.
5. Spojené kráľovstvo zabezpečí, aby mali styční dôstojníci rýchly, a ak je to technicky možné, priamy prístup k príslušným vnútroštátnym databázam Spojeného kráľovstva, ktoré nevyhnutne potrebujú na plnenie svojich úloh.
6. Počet styčných dôstojníkov, podrobné informácie o ich úlohách, ich právach a povinnostiach a súvisiacich nákladoch sa riadia pracovnými dohodami uzavretými medzi Europolom a príslušnými orgánmi Spojeného kráľovstva, ako sa uvádza v článku 577.
7. Styční dôstojníci zo Spojeného kráľovstva a zástupcovia príslušných orgánov Spojeného kráľovstva môžu byť prizvaní na operačné zasadnutia. Styční dôstojníci členského štátu a styční dôstojníci tretej krajiny, zástupcovia príslušných orgánov z členských štátov a tretích krajín, zamestnanci Europolu a ostatné zainteresované strany sa môžu zúčastniť na zasadnutiach organizovaných styčnými dôstojníkmi alebo príslušnými orgánmi Spojeného kráľovstva.



## ČLÁNOK 569

## Výmeny informácií

1. Výmeny informácií medzi príslušnými orgánmi musia byť v súlade s cieľom a ustanoveniami tejto hlavy. Osobné údaje sa spracúvajú len na konkrétne účely uvedené v odseku 2.
2. Príslušné orgány najneskôr v čase prenosu osobných údajov jednoznačne uvedú konkrétny účel alebo konkrétne účely, na ktoré sa osobné údaje prenášajú. V prípade prenosov do Europolu sa účel alebo účely takéhoto prenosu špecifikujú v súlade s konkrétnymi účelmi spracúvania stanovenými v nariadení o Europole. Ak tak ešte príslušný orgán, ktorý uskutočňuje prenos, neurobil, prijímajúci príslušný orgán po dohode s orgánom, ktorý uskutočňuje prenos, spracuje osobné údaje s cieľom určiť ich relevantnosť, ako aj účel alebo účely, na ktoré sa majú ďalej spracúvať. Príslušné orgány môžu spracúvať osobné údaje na iný účel ako na účel, na ktorý boli poskytnuté, len za predpokladu, že to povolil príslušný orgán, ktorý uskutočňuje prenos.
3. Príslušné orgány prijímajúce osobné údaje sa zaviazu k tomu, že takéto údaje sa budú spracúvať jedine na účel, na ktorý boli prenesené. Osobné údaje sa vymažú hneď, ako už nie sú potrebné na účel, na ktorý boli prenesené.

4. Europol a príslušné orgány Spojeného kráľovstva bez zbytočného odkladu a v každom prípade najneskôr do šiestich mesiacov od prijatia osobných údajov určia, či a do akej miery sú tieto osobné údaje nevyhnutné na účel, na ktorý boli zaslané, a náležite o tom informujú orgán, ktorý uskutočňuje prenos.

## ČLÁNOK 570

### Obmedzenie prístupu k preneseným osobným údajom a ich ďalšieho použitia

1. Príslušný orgán, ktorý uskutočňuje prenos, môže v čase prenosu osobných údajov uviesť akékoľvek obmedzenie prístupu k nim alebo ich použitia, a to zo všeobecného či z konkrétneho hľadiska, a to aj pokiaľ ide o ich následný prenos, vymazanie alebo zničenie po určitom čase alebo ich ďalšie spracúvanie. Ak potreba takýchto obmedzení vznikne po tom, ako boli osobné údaje prenesené, orgán, ktorý uskutočňuje prenos, o tom zodpovedajúcim spôsobom informuje prijímajúci príslušný orgán.
2. Prijímajúci príslušný orgán dodrží všetky obmedzenia prístupu k osobným údajom alebo ich ďalšieho používania, ktoré uviedol príslušný orgán, ktorý uskutočňuje prenos, ako sa uvádza v odseku 1.

3. Každá zmluvná strana zabezpečí, aby sa informácie prenesené podľa tejto hlavy získavali, uchovávali a prenášali v súlade s jej príslušným právnym rámcom. Každá zmluvná strana zabezpečí, pokiaľ je to možné, aby takéto informácie neboli získané porušením ľudských práv. Takéto informácie sa ani neprenášajú, ak by ich bolo možné v primerane predvídateľnom rozsahu použiť na požadovanie, uloženie alebo vykonanie trestu smrti alebo akejkoľvek formy krutého alebo neľudského zaobchádzania.

## ČLÁNOK 571

### Rôzne kategórie dotknutých osôb

1. Prenos osobných údajov týkajúcich sa obetí trestných činov, svedkov alebo iných osôb, ktoré môžu poskytnúť informácie o trestných činoch, alebo týkajúcich sa osôb mladších ako 18 rokov sa zakazuje, pokiaľ nie je takýto prenos bezpodmienečne nevyhnutný a primeraný v jednotlivých prípadoch na účely predchádzania trestnej činnosti alebo boja proti nej.

2. Spojené kráľovstvo a Europol zabezpečia, aby spracúvanie osobných údajov podľa odseku 1 podliehalo dodatočným zárukám vrátane obmedzení prístupu, dodatočných bezpečnostných opatrení a obmedzení, pokiaľ ide o následný prenos.

## ČLÁNOK 572

## Uľahčenie toku osobných údajov medzi Spojeným kráľovstvom a Europolom

Zmluvné strany vynakladajú v záujme spoločných prevádzkových výhod úsilie o spoluprácu v budúcnosti s cieľom zabezpečiť, aby k výmene údajov medzi Europolom a príslušnými orgánmi Spojeného kráľovstva mohlo dôjsť čo najrýchlejšie, a o zváženie začlenenia všetkých nových procesov a technického rozvoja, ktoré by mohli pomôcť pri dosiahnutí tohto cieľa, s prihliadnutím na skutočnosť, že Spojené kráľovstvo nie je členským štátom.

## ČLÁNOK 573

## Posúdenie spoľahlivosti zdroja a správnosti informácií

1. Príslušné orgány, pokiaľ je to možné, určia najneskôr v čase prenosu informácií spoľahlivosť zdroja informácií na základe týchto kritérií:
  - a) nie sú pochybnosti o pravosti, dôveryhodnosti a príslušnosti zdroja alebo informácia je poskytnutá zo zdroja, ktorý sa ukázal ako spoľahlivý vo všetkých prípadoch;
  - b) ak sa informácie poskytujú zo zdroja, ktorý sa ukázal ako spoľahlivý vo väčšine prípadov;

- c) ak sa informácie poskytujú zo zdroja, ktorý sa ukázal ako nespoľahlivý vo väčšine prípadov;
- d) ak spoľahlivosť zdroja nie je možné posúdiť.

2. Príslušné orgány, pokiaľ je to možné, určia najneskôr v čase prenosu informácií správnosť informácií na základe týchto kritérií:

- a) informácie, ktorých správnosť nie je predmetom pochybností;
- b) informácie, ktoré sú osobne známe zdroju, ale nie sú osobne známe úradníkovi, ktorý ich posúva ďalej;
- c) informácie, ktoré zdroj osobne nepozná, ale sú potvrdené inými, už zaznamenanými informáciami;
- d) informácie, ktoré zdroju nie sú osobne známe a ktoré nemôžu byť potvrdené.

3. Keď prijímajúci príslušný orgán na základe informácií, ktoré už má k dispozícii, dospeje k záveru, že posúdenie informácií alebo ich zdroja, ktoré poskytol príslušný orgán, ktorý uskutočňuje prenos, v súlade s odsekmi 1 a 2 je potrebné opraviť, informuje o tom príslušný orgán a pokúsi sa dohodnúť na zmene tohto posúdenia. Prijímajúci príslušný orgán nezmení posúdenie prijatých informácií alebo ich zdroja bez takejto dohody.

4. Ak príslušný orgán dostane informáciu bez posúdenia, pokúsi sa, pokiaľ je to možné a podľa možnosti aj po dohode s príslušným orgánom, ktorý uskutočňuje prenos, posúdiť spoľahlivosť zdroja informácií alebo správnosť informácií na základe informácií, ktoré už má k dispozícii.
5. Ak nie je možné vypracovať spoľahlivé posúdenie, informácie sa hodnotia podľa odseku 1 písm. d) a odseku 2 písm. d).

## ČLÁNOK 574

### Bezpečnosť výmeny informácií

1. Technické a organizačné opatrenia zavedené s cieľom zaistiť bezpečnosť výmeny informácií sa podľa tejto hlavy stanovujú v administratívnych dohodách medzi Europolom a príslušným orgánom Spojeného kráľovstva, ako sa uvádza v článku 577.
2. Zmluvné strany sa dohodli na zriadení, vykonávaní a prevádzke bezpečného komunikačného spojenia na účely výmeny informácií medzi Europolom a príslušnými orgánmi Spojeného kráľovstva.
3. V administratívnych dohodách medzi Europolom a príslušnými orgánmi Spojeného kráľovstva, ako sa uvádza v článku 576, sa upravujú podmienky používania bezpečného komunikačného spojenia.

## ČLÁNOK 575

## Zodpovednosť za neoprávnené alebo nesprávne spracúvanie osobných údajov

1. Príslušné orgány sú v súlade so svojimi príslušnými právnymi rámcami zodpovedné za všetky škody spôsobené osobe v dôsledku právnych alebo skutkových chýb vo vymieňaných informáciách. V snahe vyhnúť sa zodpovednosti voči poškodenej strane vyplývajúcej z príslušných právnych rámcov sa Europol ani príslušné orgány Spojeného kráľovstva nemôžu odvolávať na to, že druhý príslušný orgán preniesol nesprávne informácie.
2. Ak došlo k uznaniu náhrady škody buď voči Europolu alebo príslušným orgánom Spojeného kráľovstva z dôvodu, že jedna z týchto strán použila informácie, ktoré boli omylom oznámené druhým orgánom alebo oznámené v dôsledku nesplnenia povinností zo strany druhého orgánu, sumu vyplatenú ako náhradu podľa odseku 1 buď Europolom alebo príslušnými orgánmi Spojeného kráľovstva vráti druhý orgán, pokiaľ dané informácie neboli použité v rozpore s touto hlavou.
3. Europol a príslušné orgány Spojeného kráľovstva od seba navzájom nevyžadujú zaplatenie sankčnej alebo inej ako kompenzačnej náhrady škody podľa odsekov 1 a 2.

## ČLÁNOK 576

## Výmena utajovaných skutočností a citlivých neutajovaných skutočností

Výmena a ochrana utajovaných skutočností a citlivých neutajovaných skutočností, v prípade potreby podľa tejto hlavy, sa riadi pracovnými a administratívnymi dohodami uvedenými v článku 577 uzavretými medzi Europolom a príslušnými orgánmi Spojeného kráľovstva.

## ČLÁNOK 577

## Pracovné a administratívne dohody

1. Podrobnosti spolupráce medzi Spojeným kráľovstvom a Europolom s cieľom v prípade potreby doplniť a vykonávať ustanovenia hlavy podliehajú pracovným dohodám v súlade s článkom 23 ods. 4 nariadenia o Europole a administratívnym dohodám v súlade s článkom 25 ods. 1 nariadenia o Europole uzavretým medzi Europolom a príslušnými orgánmi Spojeného kráľovstva.



2. Bez toho, aby boli dotknuté akékoľvek ustanovenia v tejto hlave, a pri zohľadnení Spojeného kráľovstva bez štatútu členského štátu Europol a príslušné orgány Spojeného kráľovstva začlenia na základe rozhodnutia správnej rady Europolu do pracovných alebo prípadne administratívnych dohôd ustanovenia, ktorými sa dopĺňa alebo vykonáva táto hlava, najmä s cieľom umožniť:
- a) konzultácie medzi Europolom a jedným alebo viacerými zástupcami národného kontaktného miesta Spojeného kráľovstva, pokiaľ ide o politické otázky a záležitosti spoločného záujmu na účely realizácie ich cieľov a koordinácie ich príslušných činností a na podporu spolupráce medzi Europolom a príslušnými orgánmi Spojeného kráľovstva;
  - b) účasť jedného alebo viacerých zástupcov Spojeného kráľovstva ako pozorovateľa na osobitných zasadnutiach vedúcich národných ústrední Europolu v súlade s rokovacím poriadkom takýchto zasadnutí;
  - c) zapojenie jedného alebo viacerých zástupcov Spojeného kráľovstva do projektov operačnej analýzy v súlade s pravidlami stanovenými príslušnými riadiacimi orgánmi Europolu;
  - d) špecifikáciu úloh styčných dôstojníkov, ich práv a povinností a súvisiacich nákladov; alebo
  - e) spoluprácu medzi príslušnými orgánmi Spojeného kráľovstva a Europolom v prípade narušenia ochrany súkromia alebo bezpečnosti.

3. Podstatu pracovných a administratívnych dohôd možno stanoviť spoločne v jednom dokumente.

## ČLÁNOK 578

### Oznámenie o vykonávaní

1. Spojené kráľovstvo a Europol zverejnia dokument, v ktorom sa zrozumiteľnou formou uvádzajú ustanovenia o spracúvaní osobných údajov prenášaných podľa tejto hlavy vrátane dostupných prostriedkov na uplatňovanie práv dotknutých osôb a obe strany zabezpečia, aby kópiu tohto dokumentu poskytli druhej strane.
2. Spojené kráľovstvo a Europol prijmu pravidlá, ktorými sa určuje, ako sa súlad s ustanoveniami týkajúcimi sa spracúvania osobných údajov bude presadzovať v praxi, ak takéto pravidlá ešte nie sú zavedené. Spojené kráľovstvo a Europol zašlú kópiu týchto pravidiel druhej strane a príslušným orgánom dohľadu.

## ČLÁNOK 579

### Právomoci Europolu

Žiadne z ustanovení tejto hlavy nemožno vykladať tak, že sa Europolu ukladá povinnosť spolupracovať s príslušnými orgánmi Spojeného kráľovstva nad rámec právomoci Europolu, ako sa stanovuje v príslušnom práve Únie.

## HLAVA VI

## SPOLUPRÁCA S EUROJUSTOM

## ČLÁNOK 580

## Cieľ

Cieľom tejto hlavy je stanoviť spoluprácu medzi Eurojustom a príslušnými orgánmi Spojeného kráľovstva v boji proti závažným trestným činom uvedeným v článku 582.

## ČLÁNOK 581

## Vymedzenie pojmov

Na účely tejto hlavy sa uplatňuje toto vymedzenie pojmov:

- a) „Eurojust“ je Agentúra Európskej únie pre justičnú spoluprácu v trestných veciach (Eurojust) zriadená podľa nariadenia Európskeho parlamentu a Rady (EÚ) 2018/1727<sup>1</sup> (ďalej len „nariadenie o Eurojuste“);

---

<sup>1</sup> Nariadenie Európskeho parlamentu a Rady (EÚ) 2018/1727 zo 14. novembra 2018 o Agentúre Európskej únie pre justičnú spoluprácu v trestných veciach (Eurojust) a o nahradení a zrušení rozhodnutia Rady 2002/187/SVV (Ú. v. EÚ L 295, 21.11.2018, s. 138).

- b) „príslušný orgán“ je, pokiaľ ide o Úniu, Eurojust zastúpený kolégiom alebo národným členom a, pokiaľ ide o Spojené kráľovstvo, vnútroštátny orgán s povinnosťami podľa vnútroštátneho práva týkajúceho sa vyšetrovania a stíhania trestných činov;
- c) „kolégium“ je kolégium Eurojustu, ako sa uvádza v nariadení o Eurojuste;
- d) „národný člen“ je národný člen vyslaný do Eurojustu každým členským štátom, ako sa uvádza v nariadení o Eurojuste;
- e) „asistent“ je osoba, ktorá môže pomáhať národnému členovi a zástupcovi národného člena alebo styčnému prokurátorovi, ako sa uvádza v nariadení o Eurojuste a v článku 585 ods. 3;
- f) „styčný prokurátor“ je prokurátor vyslaný Spojeným kráľovstvom do Eurojustu a podliehajúci vnútroštátnemu právu Spojeného kráľovstva, pokiaľ má postavenie prokurátora;
- g) „styčný sudca“ je sudca pridelený Eurojustom do Spojeného kráľovstva v súlade s článkom 586;
- h) „vnútroštátny spravodajca pre otázky terorizmu“ je kontaktné miesto určené Spojeným kráľovstvom v súlade s článkom 584, ktoré je zodpovedné za vybavovanie korešpondencie súvisiacej s otázkami terorizmu.

## ČLÁNOK 582

## Formy trestnej činnosti

1. Spolupráca stanovená v tejto hlave sa týka foriem závažnej trestnej činnosti v rámci právomoci Eurojustu, ako sa uvádza v prílohe 42, vrátane súvisiacich trestných činov.
2. Súvisiace trestné činy sú trestné činy páchané na účely obstarania prostriedkov na spáchanie foriem závažnej trestnej činnosti uvedených v odseku 1, trestné činy páchané s cieľom uľahčiť alebo spáchať takéto závažné trestné činy a trestné činy páchané na zabezpečenie beztrestnosti takýchto závažných činov.
3. Ak sa zoznam foriem závažnej trestnej činnosti v právomoci Eurojustu podľa práva Únie zmení, Osobitný výbor pre spoluprácu v oblasti presadzovania práva a justičnú spoluprácu môže na návrh Únie zodpovedajúcim spôsobom zmeniť prílohu 42 odo dňa nadobudnutia účinnosti zmeny právomoci Eurojustu.

## ČLÁNOK 583

## Rozsah spolupráce

Zmluvné strany zabezpečia, aby Eurojust a príslušné orgány Spojeného kráľovstva spolupracovali v oblastiach činnosti uvedených v článkoch 2 a 54 nariadenia o Eurojuste a v tejto hlave.

## ČLÁNOK 584

## Kontaktné miesto pre Eurojust

1. Spojené kráľovstvo zavedie alebo vymenuje aspoň jedno kontaktné miesto pre Eurojust v rámci príslušných orgánov Spojeného kráľovstva.
2. Spojené kráľovstvo určí jedno zo svojich kontaktných miest za vnútroštátneho spravodajcu Spojeného kráľovstva pre otázky terorizmu.

## ČLÁNOK 585

## Styčný prokurátor

1. Ako sa stanovuje v tejto hlave, Spojené kráľovstvo vyšle v záujme uľahčenia spolupráce do Eurojustu styčného prokurátora.
2. Jeho mandát a dĺžku vyslania určí Spojené kráľovstvo.
3. Styčný prokurátor môže využiť služby až piatich asistentov, pričom sa zohľadňuje objem spolupráce. V prípade potreby môžu asistenti nahradiť styčného prokurátora alebo konať v mene styčného prokurátora.
4. Spojené kráľovstvo informuje Eurojust o povahe a rozsahu justičných právomocí styčného prokurátora a asistentov styčného prokurátora v Spojenom kráľovstve pri plnení jeho úloh v súlade s touto hlavou. Spojené kráľovstvo stanoví právomoc svojho styčného prokurátora a asistentov styčného prokurátora konať vo vzťahu k zahraničným justičným orgánom.
5. Styčný prokurátor a asistenti styčného prokurátora majú v súlade s vnútroštátnym právom v prípade prokurátora alebo osoby s rovnakou právomocou prístup k informáciám, ktoré sú obsiahnuté vo vnútroštátnych registroch trestov alebo v akomkoľvek inom registri Spojeného kráľovstva.

6. Styčný prokurátor a asistenti styčného prokurátora majú právomoc priamo kontaktovať príslušné orgány Spojeného kráľovstva.
7. Počet asistentov uvedených v odseku 3 tohto článku, podrobné informácie o úlohách styčného prokurátora a asistentov styčného prokurátora, ich práva a povinnosti a súvisiace náklady sa riadia pracovnými dojednaniaми uzavretými medzi Eurojustom a príslušnými orgánmi Spojeného kráľovstva, ako sa uvádza v článku 594.
8. Pracovné dokumenty styčného prokurátora a asistentov styčného prokurátora, ktoré uchováva Eurojust, sú nedotknuteľné.

## ČLÁNOK 586

### Styčný sudca

1. Na účely uľahčenia justičnej spolupráce so Spojeným kráľovstvom v prípadoch, v ktorých Eurojust poskytuje pomoc, môže Eurojust prideliť do Spojeného kráľovstva styčného sudcu v súlade s článkom 53 nariadenia o Eurojuste.
2. Podrobné informácie o úlohách styčného sudcu uvedeného v odseku 1 tohto článku, jeho práva a povinnosti a súvisiace náklady sa riadia pracovnými dojednaniaми uzavretými medzi Eurojustom a príslušnými orgánmi Spojeného kráľovstva, ako sa uvádza v článku 594.



## ČLÁNOK 587

## Operačné a strategické zasadnutia

1. Styčný prokurátor, asistenti styčného prokurátora a zástupcovia iných príslušných orgánov Spojeného kráľovstva vrátane kontaktného miesta pre Eurojust sa môžu zúčastňovať na zasadnutiach týkajúcich sa strategických záležitostí na základe výzvy predsedu Eurojustu a na zasadnutiach týkajúcich sa operatívnych záležitostí so súhlasom dotknutých národných členov.
2. Národní členovia, ich zástupcovia a asistenti, administratívny riaditeľ Eurojustu a zamestnanci Eurojustu sa takisto môžu zúčastňovať na zasadnutiach organizovaných styčným prokurátorom alebo asistentmi styčného prokurátora, alebo inými príslušnými orgánmi Spojeného kráľovstva vrátane kontaktného miesta pre Eurojust.

## ČLÁNOK 588

## Výmena iných ako osobných údajov

Eurojust a príslušné orgány Spojeného kráľovstva si môžu vymieňať akékoľvek iné ako osobné údaje, pokiaľ sú tieto údaje relevantné pre spoluprácu podľa tejto hlavy a s výhradou akýchkoľvek obmedzení podľa článku 593.

## ČLÁNOK 589

## Výmena osobných údajov

1. Príslušné orgány spracúvajú osobné údaje, ktoré dostávajú na požiadanie podľa tejto hlavy, len v záujme cieľov stanovených v článku 580, na osobitné účely uvedené v odseku 2 tohto článku a s výhradou obmedzení prístupu alebo ďalšieho použitia, ako sa uvádza v odseku 3 tohto článku.
2. Príslušný orgán, ktorý uskutočňuje prenos, najneskôr pri prenose osobných údajov jednoznačne uvedie osobitný účel alebo osobitné účely, na ktoré sa údaje prenášajú.
3. Príslušný orgán, ktorý uskutočňuje prenos, môže v čase prenosu osobných údajov uviesť akékoľvek obmedzenie prístupu k nim alebo ich použitia, a to zo všeobecného či z konkrétneho hľadiska, a to aj pokiaľ ide o ich následný prenos, vymazanie alebo zničenie po určitom čase alebo ich ďalšie spracúvanie. Ak potreba takýchto obmedzení vznikne po tom, ako boli osobné údaje poskytnuté, orgán, ktorý uskutočňuje prenos, o tom zodpovedajúcim spôsobom informuje prijímajúci orgán.
4. Prijímajúci príslušný orgán dodrží akékoľvek obmedzenia prístupu k osobným údajom alebo ich ďalšieho používania, ktoré uviedol príslušný orgán, ktorý uskutočňuje prenos, ako sa stanovuje v odseku 3.

## ČLÁNOK 590

## Spôsoby zasielania

1. Informácie si vymieňajú:
  - a) buď styčný prokurátor alebo asistenti styčného prokurátora alebo, ak ani jeden nie je vymenovaný alebo nie sú inak k dispozícii, kontaktné miesto Spojeného kráľovstva pre Eurojust s dotknutými národnými členmi alebo s kolégium;
  - b) ak Eurojust pridelil do Spojeného kráľovstva styčného sudcu, tento styčný sudca s akýmkoľvek príslušným orgánom Spojeného kráľovstva; v takomto prípade je styčný prokurátor informovaný o každej takejto výmene informácií, alebo
  - c) príslušný orgán v Spojenom kráľovstve priamo s dotknutými národnými členmi alebo s kolégium; v takomto prípade je styčný prokurátor a podľa potreby styčný sudca informovaný o každej takejto výmene informácií.
2. Eurojust a príslušné orgány Spojeného kráľovstva sa môžu v osobitných prípadoch dohodnúť na použití iných spôsobov výmeny informácií.
3. Eurojust a príslušné orgány Spojeného kráľovstva zabezpečia, aby ich príslušní zástupcovia boli oprávnení vymieňať si informácie na príslušnej úrovni a v súlade s právom Spojeného kráľovstva (v prípade zástupcov Eurojustu) a s nariadením o Eurojuste (v prípade zástupcov príslušných orgánov Spojeného kráľovstva) a aby boli riadne preverení.

## ČLÁNOK 591

## Ďalší prenos údajov

Príslušné orgány Spojeného kráľovstva a Eurojustu neoznamujú žiadne informácie, ktoré boli poskytnuté druhou stranou, žiadnej tretej krajine alebo medzinárodnej organizácii bez súhlasu či už príslušných orgánov Spojeného kráľovstva, alebo Eurojustu, ktoré tieto informácie poskytli, a bez primeraných záruk týkajúcich sa ochrany osobných údajov.

## ČLÁNOK 592

## Zodpovednosť za neoprávnené alebo nesprávne spracúvanie osobných údajov

1. Príslušné orgány sú v súlade so svojimi príslušnými právnymi rámcami zodpovedné za všetky škody spôsobené osobe v dôsledku právnych alebo skutkových chýb vo vymieňaných informáciách. V snahe vyhnúť sa zodpovednosti voči poškodenej strane vyplývajúcej z príslušných právnych rámcov sa Eurojust ani príslušné orgány Spojeného kráľovstva nemôžu odvolávať na to, že ten druhý príslušný orgán preniesol nepresné informácie.

2. Ak došlo k uznaniu náhrady škody voči ktorémukoľvek z príslušných orgánov z dôvodu použitia informácií, ktoré boli omylom oznámené druhým orgánom alebo oznámené v dôsledku nesplnenia povinností zo strany toho druhého orgánu, sumu vyplatenú ako náhradu podľa odseku 1 príslušným orgánom vráti druhý orgán, pokiaľ dané informácie neboli použité v rozpore s touto hlavou.
3. Eurojust a príslušné orgány Spojeného kráľovstva od seba navzájom nevyžadujú zaplatenie sankčnej alebo inej ako kompenzačnej náhrady škody podľa odsekov 1 a 2.

## ČLÁNOK 593

### Výmena utajovaných skutočností a citlivých neutajovaných skutočností

Ak je na účely tejto hlavy potrebná výmena a ochrana utajovaných skutočností a citlivých neutajovaných skutočností, upraví sa v pracovnom dojednaní uvedenom v článku 594 a uzavretom medzi Eurojustom a príslušnými orgánmi Spojeného kráľovstva.

## ČLÁNOK 594

## Pracovné dojednania

Formy spolupráce medzi zmluvnými stranami, ak je to vhodné na vykonanie tejto hlavy, sú predmetom pracovného dojednania uzavretého medzi Eurojustom a príslušnými orgánmi Spojeného kráľovstva v súlade s článkom 47 ods. 3 a článkom 56 ods. 3 nariadenia o Eurojuste.

## ČLÁNOK 595

## Právomoci Eurojustu

Žiadne z ustanovení tejto hlavy nemožno vykladať tak, že Eurojustu sa ukladá povinnosť spolupracovať s príslušnými orgánmi Spojeného kráľovstva nad rámec právomoci Eurojustu, ako sa stanovuje v príslušnom práve Únie.

## HLAVA VII

## ODOVZDÁVANIE OSÔB

## ČLÁNOK 596

## Cieľ

Cieľom tejto hlavy je zabezpečiť, aby bol systém vydávania osôb medzi členskými štátmi na jednej strane a Spojeným kráľovstvom na strane druhej založený na mechanizme odovzdania osoby podľa zatýkacieho rozkazu v súlade s podmienkami tejto hlavy.

## ČLÁNOK 597

## Zásada proporcionality

Spolupráca prostredníctvom zatýkacieho rozkazu je nevyhnutná a primeraná s ohľadom na práva vyžiadanej osoby a záujmy obetí, so zreteľom na závažnosť skutku, pravdepodobný trest, ktorý by sa uložil, a možnosť, že štát prijme opatrenia, ktoré sú menej donucovacie ako odovzdanie vyžiadanej osoby, najmä s cieľom vyhnúť sa zbytočne dlhému času strávenému vo vyšetrovacej väzbe.

## ČLÁNOK 598

## Vymedzenie pojmov

Na účely tejto hlavy sa uplatňuje toto vymedzenie pojmov:

- a) „zatykáci rozkaz“ je rozhodnutie justičného orgánu vydané štátom s cieľom zatknúť a vydať vyžiadajú osobu inému členskému štátu na účely vedenia trestného stíhania alebo výkonu trestu odňatia slobody alebo ochranného opatrenia;
- b) „justičný orgán“ je orgán, ktorým je podľa vnútroštátneho práva sudca, súd alebo prokurátor. Prokurátor sa považuje za justičný orgán len v rozsahu, v akom to stanovuje vnútroštátne právo;
- c) „vykonávajúci justičný orgán“ je justičný orgán vykonávajúceho štátu, ktorý je podľa vnútroštátneho práva tohto štátu príslušný vykonať zatykáci rozkaz;
- d) „vydávajúci justičný orgán“ je justičný orgán vydávajúceho štátu, ktorý je podľa vnútroštátneho práva tohto štátu príslušný vydať zatykáci rozkaz.



## ČLÁNOK 599

## Rozsah pôsobnosti

1. Zatýkací rozkaz sa môže vydať za skutky, ktoré môžu byť potrestané podľa práva vydávajúceho štátu trestom odňatia slobody alebo ochranným opatrením, ktorých horná hranica je najmenej 12 mesiacov, alebo, ak bol vynesенý rozsudok alebo uložené ochranné opatrenie, za tresty alebo ochranné opatrenia s minimálnou dĺžkou štyri mesiace.
2. Bez toho, aby boli dotknuté odseky 3 a 4, odovzdanie podlieha podmienke, aby skutky, pre ktoré bol vydaný zatýkací rozkaz, boli trestným činom podľa právnych predpisov vykonávajúceho štátu bez ohľadu na prvky, ktoré ho tvoria, alebo spôsob jeho opísania.

3. S výhradou článku 600, článku 601 ods. 1 písm. b) až h) a článkov 602, 603 a 604 štát nesmie odmietnuť vykonanie zatýkacieho rozkazu vydaného v súvislosti s takýmto správaním, za ktoré možno uložiť trest odňatia slobody alebo ochranné opatrenie s hornou hranicou najmenej 12 mesiacov:

- a) so správaním akejkoľvek osoby, ktorá sa podieľa na jednom alebo viacerých trestných činoch spáchaných skupinou osôb konajúcich so spoločným cieľom v oblasti terorizmu uvedených v článkoch 1 a 2 Európskeho dohovoru o potlačovaní terorizmu, ktorý bol podpísaný 27. januára 1977 v Štrasburgu, alebo v súvislosti s nedovoleným obchodovaním s omamnými a psychotropnými látkami, alebo sa podieľa na vražde, ťažkej ujme na zdraví, únose, obmedzovaní osobnej slobody, braní rukojemníkov alebo znásilnení, a to aj vtedy, ak sa táto osoba nepodieľa na samotnom uskutočňovaní trestného činu alebo trestných činov; takéto podieľanie sa musí byť úmyselné a s vedomím, že účasť prispieva k výsledku trestnej činnosti skupiny alebo
- b) terorizmus v zmysle prílohy 45.

4. Spojené kráľovstvo a Únia konajúca v mene ktoréhokoľvek zo svojich členských štátov môžu oznámiť Osobitnému výboru pre spoluprácu v oblasti presadzovania práva a justičnú spoluprácu, že na základe vzájomnosti sa podmienka obojstrannej trestnosti uvedená v odseku 2 nebude uplatňovať pod podmienkou, že trestný čin, pre ktorý bol zatýkací rozkaz vydaný, je:

- a) jedným z trestných činov uvedených v odseku 5 podľa vymedzenia v práve vydávajúceho štátu; a

b) možno zaň vo vydávajúcom štáte uložiť trest odňatia slobody alebo ochranné opatrenie s hornou hranicou trestnej sadzby najmenej tri roky.

5. Trestnými činmi uvedenými v odseku 4 sú:

- účasť v zločineckej skupine,
- terorizmus v zmysle prílohy 45,
- obchodovanie s ľuďmi,
- sexuálne vykorisťovanie detí a detská pornografia,
- nedovolené obchodovanie s omamnými a psychotropnými látkami,
- nedovolené obchodovanie so zbraňami, strelivom a s výbušninami,
- korupcia vrátane úplatkárstva,
- podvod vrátane podvodu, ktorý má dosah na finančné záujmy Spojeného kráľovstva, členského štátu alebo Únie,
- legalizácia príjmov z trestnej činnosti,
- falšovanie a pozmeňovanie meny,

- počítačová kriminalita,
- trestné činy proti životnému prostrediu vrátane nedovoleného obchodovania s ohrozenými živočíšnymi a rastlinnými druhmi, ich plemenami a odrodami,
- uľahčenie neoprávneného prekročenia štátnej hranice a neoprávneného pobytu,
- vražda,
- ťažká ujma na zdraví,
- nedovolené obchodovanie s ľudskými orgánmi a tkanivami,
- únos, obmedzovanie osobnej slobody a branie rukojevníka,
- rasizmus a xenofóbia,
- organizovaná alebo ozbrojená lúpež,
- nedovolené obchodovanie s kultúrnymi objektmi vrátane starožitností a umeleckých diel,
- podvodné konanie,
- vymáhanie peňazí alebo inej výhody a vydieranie,

- 
- falšovanie a výroba nelegálnych kópií výrobkov,
  - falšovanie a pozmeňovanie verejných listín a obchodovanie s takými listinami,
  - falšovanie a pozmeňovanie peňazí a platobných prostriedkov,
  - nedovolené obchodovanie s hormonálnymi látkami a ďalšími prostriedkami na podporu rastu,
  - nedovolené obchodovanie s jadrovými alebo rádioaktívnymi materiálmi,
  - obchodovanie s odcudzenými vozidlami,
  - znásilnenie,
  - podpaľáčstvo,
  - trestné činy podliehajúce právomoci Medzinárodného trestného súdu,
  - protiprávne zmocnenie sa lietadla, plavidla alebo vesmírnej lode a
  - sabotáž.

## ČLÁNOK 600

## Dôvody povinného nevykonania zatýkacieho rozkazu

Vykonanie zatýkacieho rozkazu sa odmieta:

- a) ak sa na trestný čin, pre ktorý bol zatýkací rozkaz vydaný, vo vykonávajúcim štáte vzťahuje amnestia, keď mal tento štát podľa svojho trestného práva právomoc tento trestný čin stíhať;
- b) ak sa vykonávajúcemu justičnému orgánu oznámi, že štát vyžiadanú osobu s konečnou platnosťou odsúdil za rovnaké skutky, za predpokladu, že ak bol uložený trest, bol tento trest vykonaný, práve sa vykonáva alebo sa už podľa práva odsudzujúceho štátu nemôže vykonať; alebo
- c) ak osoba, na ktorú bol zatýkací rozkaz vydaný, vzhľadom na svoj vek nemôže byť podľa práva vykonávajúceho štátu trestne zodpovedná za skutky, pre ktoré bol zatýkací rozkaz vydaný.

## ČLÁNOK 601

## Iné dôvody nevykonania zatýkacieho rozkazu

1. Vykonanie zatýkacieho rozkazu sa môže odmietnuť:
  - a) ak v niektorom z prípadov uvedených v článku 599 ods. 2 nie je skutok, pre ktorý bol zatýkací rozkaz vydaný, podľa práva vykonávajúceho štátu trestným činom; vo vzťahu k daniam, poplatkom, clám a mene sa však vykonanie zatýkacieho rozkazu neodmieta z dôvodov, že právo vykonávajúceho štátu neukladá rovnaký typ dane alebo poplatku alebo neobsahuje rovnaký typ predpisov ako právo vydávajúceho štátu, pokiaľ ide o dane, poplatky, clá a menu;
  - b) ak je osoba, na ktorú bol zatýkací rozkaz vydaný, sťahaná vo vykonávajúcom štáte za rovnaký skutok, pre ktorý bol vydaný zatýkací rozkaz;
  - c) ak justičné orgány vykonávajúceho štátu rozhodli o tom, že pre trestný čin, pre ktorý bol vydaný zatýkací rozkaz, sa buď nezačne trestné stíhanie, alebo sa v začatom trestnom stíhaní nebude pokračovať, alebo ak bol v niektorom štáte proti vyžiadanej osobe za rovnaké skutky vydaný rozsudok, ktorým sa konanie o veci končí a ktorý bráni ďalšiemu konaniu;
  - d) ak sa trestné stíhanie alebo výkon trestu vyžiadanej osoby podľa práva vykonávajúceho štátu premlčí a príslušné skutky patria do právomoci tohto štátu podľa jeho trestného práva;

- e) ak sa vykonávajúcemu justičnému orgánu oznámi, že vyžiadanú osobu s konečnou platnosťou odsúdila tretia krajina za rovnaké skutky, pod podmienkou, že ak bol uložený trest, bol tento trest vykonaný alebo sa práve vykonáva, alebo už nemôže byť vykonaný podľa práva krajiny ukladajúcej trest;
- f) ak bol zatýkací rozkaz vydaný na účely výkonu trestu odňatia slobody alebo ochranného opatrenia a ak sa vyžiadaná osoba zdržiava vo vykonávajúcom štáte, je jeho štátnym príslušníkom alebo v ňom má pobyt a tento štát sa zaviazne tento trest alebo ochranné opatrenie vykonať v súlade so svojím vnútroštátnym právom; ak sa vyžaduje súhlas vyžiadanej osoby s odovzdaním trestu alebo ochranného opatrenia na vykonávajúci štát, vykonávajúci štát môže odmietnuť vykonať zatýkací rozkaz až po súhlase vyžiadanej osoby s odovzdaním trestu alebo ochranného opatrenia;
- g) ak sa zatýkací rozkaz vzťahuje na trestné činy, ktoré:
  - i) sa podľa práva vykonávajúceho štátu považujú za spáchané úplne alebo čiastočne na území vykonávajúceho štátu alebo na mieste, ktoré sa zaň považuje; alebo
  - ii) boli spáchané mimo územia vydávajúceho štátu a právo vykonávajúceho štátu neumožňuje stíhanie za rovnaké trestné činy, ak boli spáchané mimo jeho územia;



- h) ak na základe objektívnych skutočností existujú dôvody domnievať sa, že zatýkací rozkaz bol vydaný na účely trestného stíhania alebo potrestania osoby z dôvodov pohlavia, rasy, náboženstva, etnického pôvodu, štátnej príslušnosti, jazyka, politického zmýšľania alebo sexuálnej orientácie tejto osoby, alebo že na základe niektorého z uvedených dôvodov môže utrpieť postavenie tejto osoby;
- i) ak bol zatýkací rozkaz vydaný na účely výkonu trestu odňatia slobody alebo ochranného opatrenia a vyžiadaná osoba sa osobne nezúčastnila na konaní, ktoré viedlo k vydaniu rozhodnutia, pokiaľ sa v zatýkacom rozkaze neuvádza, že dotknutá osoba v súlade s ďalšími procedurálnymi požiadavkami vymedzenými vo vnútroštátnom práve vydávajúceho štátu:
- i) bola včas:
- A) buď osobne predvolaná, a tým informovaná o stanovenom termíne a mieste konania, ktoré viedlo k vydaniu rozhodnutia, alebo sa jej inými prostriedkami skutočne doručili úradné informácie o stanovenom termíne a mieste konania takým spôsobom, že bolo jednoznačne preukázané, že táto osoba si bola vedomá stanoveného termínu a miesta konania;
- a
- B) informovaná o tom, že rozhodnutie možno vydať, ak sa táto osoba nezúčastní na konaní;
- alebo

- ii) vedomá si stanoveného termínu a miesta konania splnomocnila obhajcu, ktorý bol buď vymenovaný dotknutou osobou, alebo štátom, aby ju obhajoval v konaní, a tento obhajca ju v konaní skutočne obhajoval;

alebo

- iii) po tom, ako sa jej doručilo rozhodnutie a bola výslovne poučená o práve na opätovné prerokovanie veci alebo odvolanie, na ktorých má osoba právo zúčastniť sa a ktoré umožnia opätovné preskúmanie samotnej veci vrátane nových dôkazov a ktoré môžu viesť k zrušeniu pôvodného rozhodnutia a vydaniu nového:

- A) výslovne uviedla, že proti rozhodnutiu nepodala opravný prostriedok;

alebo

- B) nepodala návrh na opätovné prerokovanie veci alebo odvolanie v rámci príslušnej lehoty;

alebo

- iv) rozhodnutie jej nebolo osobne doručené, ale:
- A) rozhodnutie sa jej osobne doručí bezodkladne po odovzdaní a bude výslovne poučená o svojom práve na opätovné prerokovanie veci alebo odvolanie, na ktorých má dotknutá osoba právo zúčastniť sa a ktoré umožnia opätovné preskúmanie samotnej veci vrátane nových dôkazov a ktoré môžu viesť k zrušeniu pôvodného rozhodnutia a vydaniu nového;

a

  - B) bude poučená o lehote, v ktorej musí táto osoba podať návrh na opätovné prerokovanie veci alebo odvolanie, ako sa uvádza v príslušnom zatýkacom rozkaze.

2. Ak sa zatýkací rozkaz vydá na účely výkonu trestu odňatia slobody alebo ochranného opatrenia za podmienok uvedených v odseku 1 písm. i) bode iv) a dotknutej osobe sa nedoručili úradné informácie o tom, že voči nej prebieha trestné konanie, táto osoba môže pri oboznámení sa s obsahom zatýkacieho rozkazu žiadať kópiu rozsudku pred tým, ako bude odovzdaná. Vydávajúci orgán bezodkladne po tom, ako bol informovaný o tejto žiadosti, poskytne dotknutej osobe kópiu rozsudku prostredníctvom vykonávajúceho orgánu. Žiadosť dotknutej osoby nespôsobí priet'ahy pri postupe odovzdávania ani pri rozhodovaní o výkone zatýkacieho rozkazu. Rozsudok sa dotknutej osobe poskytuje iba na účely informácie; nepovažuje sa za formálne doručenie rozsudku ani nespôsobuje začatie plynutia žiadnych lehôt na podanie odvolania alebo návrhu na opätovné prerokovanie veci.

3. Ak sa osoba odovzdá za podmienok uvedených v odseku 1 písm. i) bode iv) a táto osoba podala návrh na opätovné prerokovanie veci alebo odvolanie, väzba tejto osoby čakajúcej na takéto opätovné prerokovanie veci alebo odvolanie sa až do skončenia konania preskúma v súlade s vnútroštátnym právom vydávajúceho štátu buď pravidelne, alebo na žiadosť dotknutej osoby. Takéto preskúmanie zahŕňa najmä možnosť odložiť alebo prerušiť väzbu. Opätovné prerokovanie veci alebo odvolanie začne bez zbytočného odkladu po odovzdaní.

## ČLÁNOK 602

### Výnimka v prípade politického trestného činu

1. Vykonanie zatýkacieho rozkazu sa nesmie odmietnuť z dôvodu, že vykonávajúci štát môže trestný čin považovať za politický trestný čin, za trestný čin súvisiaci s politickým trestným činom alebo za politicky motivovaný trestný čin.
2. Spojené kráľovstvo a Únia konajúca v mene ktoréhokoľvek zo svojich členských štátov však môžu oznámiť Osobitnému výboru pre spoluprácu v oblasti presadzovania práva a justičnú spoluprácu, že odsek 1 sa bude uplatňovať len v súvislosti s:
  - a) trestnými činmi uvedenými v článkoch 1 a 2 Európskeho dohovoru o potlačovaní terorizmu;

- b) trestnými činmi organizovania skupiny alebo spolčenia s cieľom spáchať jeden alebo niekoľko trestných činov uvedených v článkoch 1 a 2 Európskeho dohovoru o potlačovaní terorizmu, ak tieto trestné činy organizovania skupiny alebo spolčenia zodpovedajú opisu správania uvedenému v článku 599 ods. 3 tejto dohody a
- c) terorizmus v zmysle prílohy 45 k tejto dohode.

3. Ak zatýkací rozkaz vydal štát, ktorý podal oznámenie uvedené v odseku 2, alebo štát, v mene ktorého bolo takéto oznámenie podané, štát vykonávajúci zatýkací rozkaz môže uplatniť vzájomnosť.

### ČLÁNOK 603

#### Výnimka na základe štátnej príslušnosti

1. Vykonanie zatýkacieho rozkazu sa nesmie odmietnuť z dôvodu, že vyžiadaná osoba je štátnym príslušníkom vykonávajúceho štátu.

2. Spojené kráľovstvo a Únia konajúca v mene ktoréhokoľvek zo svojich členských štátov môžu oznámiť Osobitnému výboru pre spoluprácu v oblasti presadzovania práva a justičnú spoluprácu, že štátni príslušníci daného štátu nebudú odovzdaní alebo že sa ich odovzdanie povolí len za určitých stanovených podmienok. Oznámenie vychádza z dôvodov súvisiacich so základnými zásadami alebo s praxou vnútroštátneho právneho poriadku Spojeného kráľovstva alebo štátu, v mene ktorého bolo oznámenie podané. V takom prípade Únia konajúca v mene ktoréhokoľvek zo svojich členských štátov alebo prípadne Spojené kráľovstvo môžu v primeranom čase po doručení oznámenia druhej zmluvnej strany oznámiť Osobitnému výboru pre spoluprácu v oblasti presadzovania práva a justičnú spoluprácu, že vykonávajúce justičné orgány členského štátu alebo prípadne Spojeného kráľovstva môžu odmietnuť odovzdanie svojich štátnych príslušníkov do tohto štátu alebo že toto odovzdanie sa povolí len za určitých stanovených podmienok.

3. Za okolností, keď štát odmietne vykonať zatýkací rozkaz z dôvodu, že v prípade Spojeného kráľovstva podal oznámenie alebo v prípade členského štátu Únia podala oznámenie v jeho mene, ako sa uvádza v odseku 2, tento štát po zohľadnení stanoviska vydávajúceho štátu zväží začatie konania voči vlastnému štátnemu príslušníkovi, ktoré je úmerné predmetu zatýkacieho rozkazu. Za okolností, keď sa justičný orgán rozhodne nezačať takéto konanie, obeti trestného činu, pre ktorý bol zatýkací rozkaz vydaný, sa môžu doručiť informácie o rozhodnutí v súlade s platným vnútroštátnym právom.

4. Ak príslušné orgány štátu začnú konanie v súlade s odsekom 3 voči vlastnému štátnemu príslušníkovi, tento štát zabezpečí, aby jeho príslušné orgány mohli prijať vhodné opatrenia na pomoc obetiam a svedkom v situáciách, keď majú pobyt v inom štáte, najmä pokiaľ ide o spôsob vedenia konania.

#### ČLÁNOK 604

Záruky, ktoré poskytne vydávajúcí štát v osobitných prípadoch

Vykonanie zatýkacieho rozkazu vykonávajúcim justičným orgánom môže podliehať týmto zárukám:

- a) ak za trestný čin, pre ktorý bol zatýkací rozkaz vydaný, možno uložiť trest odňatia slobody na doživotie alebo doživotné ochranné opatrenie vo vydávajúcom štáte, vykonávajúcí štát môže vykonanie zatýkacieho rozkazu podmieniť tým, že vydávajúcí štát poskytne záruku na preskúmanie uloženého trestu alebo opatrenia, ktorú vykonávajúcí štát považuje za dostatočnú, na základe žiadosti alebo najneskôr po 20 rokoch, alebo podporí uplatnenie zmierňujúcich opatrení, na ktoré má osoba nárok podľa práva alebo praxe vydávajúceho štátu, s cieľom nevykonania takéhoto trestu alebo opatrenia;

- b) ak je osoba, na ktorú bol vydaný zatýkací rozkaz na účely trestného stíhania, štátnym príslušníkom vykonávajúceho štátu alebo v ňom má pobyť, odovzdanie uvedenej osoby možno podmieniť tým, že sa táto osoba po výsluchu vráti do vykonávajúceho štátu na výkon trestu odňatia slobody alebo ochranného opatrenia, ktoré jej bolo uložené vo vydávajúcom štáte; ak sa vyžaduje súhlas vyžiadanej osoby s odovzdaním trestu alebo ochranného opatrenia na vykonávajúci štát, záruka, že sa osoba vráti do vykonávajúceho štátu na výkon svojho trestu, podlieha podmienke, aby vyžiadaná osoba po výsluchu súhlasila s vrátením do vykonávajúceho štátu;
- c) ak sú závažné dôvody domnievať sa, že existuje skutočné riziko v súvislosti s ochranou základných ľudských práv vyžiadanej osoby, vykonávajúci justičný orgán môže podľa potreby pred tým, ako rozhodne o vykonaní zatýkacieho rozkazu, požadovať ďalšie záruky, pokiaľ ide o zaobchádzanie s vyžiadanou osobou po jej odovzdaní.

## ČLÁNOK 605

### Pomoc ústredného orgánu

1. Spojené kráľovstvo a Únia konajúca v mene ktoréhokoľvek zo svojich členských štátov môžu oznámiť Osobitnému výboru pre spoluprácu v oblasti presadzovania práva a justičnú spoluprácu, pokiaľ ide o Spojené kráľovstvo, jeho ústredný orgán a, pokiaľ ide o Úniu, ústredný orgán každého štátu, ktorý určil takýto orgán, alebo ak sa tak stanovuje v právnom systéme príslušného štátu, viac ako jeden ústredný orgán, ktorý bude pomáhať príslušným justičným orgánom.



2. Pri oznamovaní Osobitnému výboru pre spoluprácu v oblasti presadzovania práva a justičnú spoluprácu podľa odseku 1 Spojené kráľovstvo a Únia konajúca v mene ktoréhokoľvek zo svojich členských štátov môžu uviesť, že ústredný orgán alebo ústredné orgány v dôsledku organizácie vnútorného súdneho systému príslušných štátov zodpovedajú za administratívne zaslanie a prijatie zatýkacích rozkazov, ako aj za každú inú úradnú korešpondenciu súvisiacu s administratívnym zaslaním a prijatím zatýkacích rozkazov. Tieto údaje sú záväzné pre všetky orgány vydávajúceho štátu.

## ČLÁNOK 606

### Obsah a forma zatýkacieho rozkazu

1. Zatýkací rozkaz obsahuje v súlade s formulárom uvedeným v prílohe 43 tieto údaje:
  - a) totožnosť a štátnu príslušnosť vyžadanej osoby;
  - b) názov, adresu, telefónne a faxové číslo a elektronickú adresu vydávajúceho justičného orgánu;
  - c) dôkaz o vykonateľnom rozsudku, zatýkacom rozkaze alebo akomkoľvek inom vykonateľnom súdnom rozhodnutí s rovnakým účinkom, ktorý patrí do rozsahu pôsobnosti článku 599;

- d) charakter a skutkovú podstatu trestného činu, najmä vo vzťahu k článku 599;
- e) opis okolností, za ktorých bol trestný čin spáchaný, vrátane času, miesta a miery účasti vyžadanej osoby na trestnom čine;
- f) uložený trest, ak existuje právoplatný rozsudok, alebo ustanovená trestná sadzba pre tento trestný čin podľa práva vydávajúceho štátu; a
- g) prípadne iné následky trestného činu.

2. Zatýkací rozkaz sa prekladá do úradného jazyka alebo jedného z úradných jazykov vykonávajúceho štátu. Spojené kráľovstvo a Únia konajúca v mene ktoréhokoľvek zo svojich členských štátov môžu oznámiť Osobitnému výboru pre spoluprácu v oblasti presadzovania práva a justičnú spoluprácu, že sa bude akceptovať preklad do jedného alebo viacerých úradných jazykov štátu.

## ČLÁNOK 607

## Zaslanie zatýkacieho rozkazu

Ak je známe miesto pobytu vyžadanej osoby, vydávajúcí justičný orgán môže zatýkací rozkaz zaslať priamo vykonávajúcemu justičnému orgánu.

## ČLÁNOK 608

## Podrobné postupy zasielania zatýkacieho rozkazu

1. Ak vydávajúcí justičný orgán nevie, ktorý orgán je príslušný vykonávajúcí justičný orgán, uskutoční potrebný prieskum, aby od vykonávajúceho štátu túto informáciu získal.
2. Vydávajúcí justičný orgán môže požiadať Medzinárodnú organizáciu kriminálnej polície („Interpol“) o zaslanie zatýkacieho rozkazu.
3. Vydávajúcí justičný orgán môže zatýkací rozkaz zaslať akýmkoľvek bezpečným prostriedkom, ktorý umožňuje vyhotovenie písomných záznamov za podmienok, ktoré vykonávajúcemu štátu umožňujú posúdiť pravosť zatýkacieho rozkazu.

4. Všetky problémy so zaslaním alebo s pravosťou akéhokoľvek dokumentu potrebného na vykonanie zatýkacieho rozkazu sa riešia priamo medzi zúčastnenými justičnými orgánmi, prípadne prostredníctvom ústredných orgánov štátov.
5. Ak orgán, ktorému sa zatýkací rozkaz doručí, nie je príslušný konať na jeho základe, automaticky ho postúpi príslušnému orgánu vo svojom štáte a zodpovedajúcim spôsobom o tom informuje vydávajúci justičný orgán.

## ČLÁNOK 609

### Práva vyžiadanej osoby

1. Ak je vyžiadaná osoba zatknutá na účely vykonania zatýkacieho rozkazu, vykonávajúci justičný orgán ju v súlade s vnútroštátnym právom informuje o zatýkacom rozkaze a jeho obsahu, ako aj o možnosti súhlasu s odovzdaním vydávajúcemu štátu.
2. Vyžiadaná osoba, ktorá je zatknutá na účely vykonania zatýkacieho rozkazu a ktorá nehovorí jazykom konania o zatýkacom rozkaze alebo mu nerozumie, má právo v súlade s vnútroštátnym právom vykonávajúceho štátu využiť služby tlmočníka a na poskytnutie písomného prekladu v materinskom jazyku vyžiadanej osoby alebo v akomkoľvek inom jazyku, ktorým táto osoba hovorí alebo ktorému rozumie.

3. Vyžiadaná osoba má po zatknutí právo využiť služby obhajcu v súlade s vnútroštátnym právom vykonávajúceho štátu.
4. Vyžiadaná osoba je informovaná o svojom práve zvoliť si obhajcu vo vydávajúcom štáte na účely poskytnutia pomoci obhajcovi vo vykonávajúcom štáte v konaniach o zatýkacom rozkaze. Týmto odsekom nie sú dotknuté lehoty stanovené v článku 621.
5. Vyžiadaná osoba, ktorá je zatknutá, má právo bez zbytočného odkladu informovať konzulárne orgány štátu, ktorého je táto osoba štátnym príslušníkom, alebo ak je táto osoba bez štátnej príslušnosti, konzulárne orgány štátu, v ktorom sa obvykle zdržiava, o zatknutí a komunikovať s týmito orgánmi, ak si to táto osoba želá.

## ČLÁNOK 610

### Držanie osoby vo väzbe

Keď je osoba zatknutá na základe zatýkacieho rozkazu, vykonávajúcí justičný orgán v súlade s právom vykonávajúceho štátu rozhodne, či by sa mala vyžiadaná osoba naďalej zadržiavať. Osoba môže byť v súlade s vnútroštátnym právom vykonávajúceho štátu z väzby kedykoľvek dočasne prepustená, ak príslušný orgán uvedeného štátu prijme všetky opatrenia, ktoré považuje za nevyhnutné, aby zabránil jej úteku.

## ČLÁNOK 611

## Súhlas s odovzdaním

1. Ak zatknutá osoba uvedie, že s odovzdaním súhlasí, tento súhlas a prípadne jej vyhlásenie, že sa výslovne vzdáva práva na uplatnenie zásady špeciality uvedenej v článku 625 ods. 2, sa musí predložiť vykonávajúcemu justičnému orgánu v súlade s vnútroštátnym právom vykonávajúceho štátu.
2. Každý štát prijme opatrenia potrebné na zabezpečenie toho, že súhlas a prípadne vzdanie sa, ako sa uvádza v odseku 1, sa získali spôsobom, ktorý preukazuje, že dotknutá osoba ich vyjadrila dobrovoľne a pri plnom uvedomení si následkov. Na tento účel má vyžiadaná osoba právo na obhajcu.
3. Súhlas a prípadne vzdanie sa, ako sa uvádza v odseku 1, sa úradne zaznamenajú v súlade s postupom stanoveným vnútroštátnym právom vykonávajúceho štátu.

4. V zásade sa súhlas nemôže odvolať. Každý štát môže stanoviť, že súhlas a prípadne vzdanie sa, ako sa uvádza v odseku 1 tohto článku, možno odvolať v súlade s pravidlami uplatniteľnými podľa svojho vnútroštátneho práva. V takom prípade sa obdobie medzi dátumom súhlasu a jeho odvolaním nezapočítava do lehôt stanovených v článku 621. Spojené kráľovstvo a Únia konajúca v mene ktoréhokoľvek zo svojich členských štátov môžu oznámiť Osobitnému výboru pre spoluprácu v oblasti presadzovania práva a justičnú spoluprácu, že si želajú využiť túto možnosť, pričom stanovujú postupy, na základe ktorých možno súhlas odvolať, a akékoľvek zmeny týchto postupov.

## ČLÁNOK 612

### Výsluch vyžiadanej osoby

Ak zatknutá osoba nesúhlasí so svojím odovzdaním podľa článku 611, táto osoba má nárok, aby bola vypočutá vykonávajúcim justičným orgánom v súlade s právom vykonávajúceho štátu.

## ČLÁNOK 613

## Rozhodnutie o odovzdaní

1. Vykonávajúcí justičný orgán rozhodne o odovzdaní osoby v lehotách a v súlade s podmienkami vymedzenými v tejto hlave, najmä so zásadou proporcionality podľa článku 597.
2. Ak vykonávajúcí justičný orgán považuje informácie, ktoré mu poskytol vydávajúcí štát, za nedostatočné na to, aby mohol o odovzdaní rozhodnúť, požiada, aby mu boli urýchlene poskytnuté potrebné dodatočné informácie, najmä so zreteľom na články 597, 600 až 602, 604 a 606, a môže stanoviť lehotu na ich doručenie vzhľadom na potrebu dodržať lehoty stanovené v článku 615.
3. Vydávajúcí justičný orgán môže kedykoľvek postúpiť akékoľvek ďalšie užitočné informácie vykonávajúcemu justičnému orgánu.



## ČLÁNOK 614

## Rozhodnutie v prípade viacerých žiadostí

1. Ak dva alebo viaceré štáty vydali európsky zatýkací rozkaz alebo zatýkací rozkaz na tú istú osobu, o tom, ktorý z týchto zatýkacích rozkazov sa vykoná, rozhodne vykonávajúci justičný orgán po riadnom zvážení všetkých okolností, najmä relatívnej závažnosti trestných činov a miesta spáchania trestných činov, dátumov vydania zatýkacích rozkazov, resp. európskych zatýkacích rozkazov a toho, či boli vydané na účely trestného stíhania alebo na účely výkonu trestu odňatia slobody alebo ochranného opatrenia, ako aj právnych povinností členských štátov vyplývajúcich z práva Únie týkajúceho sa najmä zásad voľného pohybu a nediskriminácie na základe štátnej príslušnosti.
2. Pri rozhodovaní podľa odseku 1 môže vykonávajúci justičný orgán členského štátu požiadať o radu Eurojust.
3. V prípade súbehu zatýkacieho rozkazu a žiadosti o vydanie podanej treťou krajinou, rozhodnutie o tom, či má prednosť zatýkací rozkaz alebo žiadosť o vydanie, prijme príslušný orgán vykonávajúceho štátu po riadnom zvážení všetkých okolností, najmä okolností uvedených v odseku 1 a okolností uvedených v platnom dohovore.
4. Týmto článkom nie sú dotknuté povinnosti štátov vyplývajúce zo štatútu Medzinárodného trestného súdu.

## ČLÁNOK 615

## Lehoty a postupy pri rozhodovaní o vykonaní zatýkacieho rozkazu

1. Zatýkací rozkaz sa prerokúva a vykonáva ako naliehavá záležitosť.
2. Ak vyžiadaná osoba súhlasí s odovzdaním, konečné rozhodnutie o vykonaní zatýkacieho rozkazu sa prijme do desiatich dní od vyjadrenia súhlasu.
3. V ostatných prípadoch sa konečné rozhodnutie o vykonaní zatýkacieho rozkazu prijme do 60 dní od zatknutia vyžiadanej osoby.
4. Ak sa v osobitných prípadoch zatýkací rozkaz nemôže vykonať v lehotách stanovených v odseku 2 alebo 3, vykonávajúci justičný orgán túto skutočnosť okamžite oznámi vydávajúcemu justičnému orgánu, pričom uvedie dôvody priesťahov. Lehoty v takých prípadoch možno predĺžiť o ďalších 30 dní.
5. Pokiaľ vykonávajúci justičný orgán neprijal konečné rozhodnutie o zatýkacom rozkaze, zabezpečí, aby boli splnené materiálne podmienky potrebné na účinné odovzдание príslušnej osoby.
6. Každé odmietnutie vykonania zatýkacieho rozkazu sa musí zdôvodniť.

## ČLÁNOK 616

## Situácia pred rozhodnutím

1. Ak bol zatýkací rozkaz vydaný na účely trestného stíhania, vykonávajúci justičný orgán buď:
  - a) súhlasí s výsluchom vyžiadanej osoby podľa článku 617, alebo
  - b) súhlasí s dočasným odovzdaním vyžiadanej osoby.
2. Podmienky a trvanie dočasného odovzdania sa určia vzájomnou dohodou medzi vydávajúcim a vykonávajúcim justičným orgánom.
3. Osoba musí mať v prípade dočasného odovzdania možnosť vrátiť sa do vykonávajúceho štátu, aby sa zúčastnila na výsluchoch, ktoré sa tejto osoby týkajú, v rámci postupu odovzdania.

## ČLÁNOK 617

## Výsluch osoby pred rozhodnutím

1. Vyžiadajú osobu vypočuje justičný orgán. Na tento účel je vyžiadanej osobe poskytnutá služba obhajcu určeného v súlade s právom vydávajúceho štátu.

2. Vyžiadaná osoba sa vypočuje v súlade s právom vykonávajúceho štátu a za podmienok určených vzájomnou dohodou medzi vydávajúcim a vykonávajúcim justičným orgánom.
3. Príslušný vykonávajúcí justičný orgán môže poveriť iný justičný orgán svojho štátu, aby sa zúčastnil na výsluchu vyžiadanej osoby s cieľom zabezpečiť riadne uplatnenie tohto článku.

## ČLÁNOK 618

### Výsady a imunity

1. Ak vyžiadaná osoba požíva výsadu alebo imunitu súvisiacu s právomocou súdov alebo výkonom rozhodnutia vo vykonávajúcim štáte, lehoty uvedené v článku 615 začnú plynúť až odo dňa, keď sa vykonávajúcemu justičnému orgánu oznámi, že táto výsada alebo imunita bola odňatá.
2. Vykonávajúcí štát zabezpečí splnenie materiálnych podmienok potrebných na účinné odovzdanie, ak osoba už nepožíva takúto výsadu alebo imunitu.

3. Ak má právomoc odňať predmetnú výsadu alebo imunitu orgán vykonávajúceho štátu, vykonávajúci justičný orgán takýto orgán požiada, aby túto právomoc bezodkladne vykonal. Ak má právomoc odňať predmetnú výsadu alebo imunitu orgán iného štátu, tretej krajiny alebo medzinárodnej organizácie, vydávajúci justičný orgán požiada takýto orgán o vykonanie tejto právomoci.

## ČLÁNOK 619

### Konkurujúce medzinárodné záväzky

1. Táto dohoda sa uplatňuje bez toho, aby boli dotknuté záväzky vykonávajúceho štátu v prípade, že mu vyžiadajú osobu vydala tretia krajina, a v prípade, že túto osobu chránia ustanovenia dojednania, na základe ktorého bola táto osoba vydaná v súvislosti so zásadou špeciality. Vykonávajúci štát prijme všetky potrebné opatrenia, aby bezodkladne požiadal o súhlas tretej krajiny, z ktorej bola vyžiadaná osoba vydaná, aby mohla byť táto vyžiadaná osoba odovzdaná štátu, ktorý vydal zatýkací rozkaz. Lehoty uvedené v článku 615 nezačnú plynúť predom, keď sa prestane uplatňovať zásada špeciality.
2. Vykonávajúci štát zabezpečí, aby materiálne podmienky nevyhnutné na účinné odovzдание zostali splnené až do rozhodnutia tretej krajiny, z ktorej bola vyžiadaná osoba vydaná.

## ČLÁNOK 620

## Oznámenie rozhodnutia

Vykonávajúci justičný orgán bezodkladne oznámi vydávajúcemu justičnému orgánu rozhodnutie o opatrení, ktoré sa má prijať v súvislosti so zatýkacím rozkazom.

## ČLÁNOK 621

## Lehoty na odovzdanie osoby

1. Vyžiadaná osoba sa odovzdá čo najskôr v termíne, na ktorom sa dohodnú dotknuté orgány.
2. Vyžiadaná osoba sa odovzdá najneskôr do desiatich dní od prijatia konečného rozhodnutia o vykonaní zatýkacieho rozkazu.
3. Ak odovzdaniu vyžiadanej osoby v lehote stanovenej v odseku 2 bránia okolnosti, ktoré sú mimo kontroly ktoréhokoľvek štátu, vykonávajúci a vydávajúci justičný orgán sa bezodkladne navzájom skontaktujú a dohodnú na novom termíne odovzdania. V takomto prípade sa odovzdanie uskutoční do desiatich dní od nového dohodnutého termínu.

4. Odovzdanie sa môže výnimočne odložiť z vážnych humanitárnych dôvodov, napríklad ak sú závažné dôvody domnievať sa, že by odovzdanie zjavne ohrozilo život alebo zdravie vyžiadanej osoby. Zatýkací rozkaz sa vykoná hneď po tom, ako tieto dôvody zaniknú. Vykonávajúci justičný orgán bezodkladne informuje vydávajúci justičný orgán a dohodne sa s ním na novom termíne odovzdania. V takomto prípade sa odovzdanie uskutoční do desiatich dní od nového dohodnutého termínu.

5. Ak sa vyžiadaná osoba naďalej nachádza vo väzbe, po uplynutí lehôt stanovených v odsekoch 2 až 4 sa táto osoba prepustí. Vykonávajúci a vydávajúci justičný orgán sa navzájom skontaktujú hneď, ako sa ukáže, že táto osoba sa má podľa tohto odseku prepustiť, a dohodnú sa na podmienkach odovzdania danej osoby.

## ČLÁNOK 622

### Odklad odovzdania alebo podmienené odovzdanie

1. Vykonávajúci justičný orgán môže po prijatí rozhodnutia o vykonaní zatýkacieho rozkazu odložiť odovzdanie vyžiadanej osoby, aby umožnil trestné stíhanie vyžiadanej osoby vo vykonávajúcom štáte, alebo, ak vyžiadaná osoba už bola odsúdená, aby vyžiadanej osobe umožnil výkon trestu uloženého za iný čin, než je čin uvedený v zatýkacom rozkaze, na území vykonávajúceho štátu.

2. Vykonávajúci justičný orgán môže namiesto odloženia odovzdania dočasne odovzdať vyžiadanú osobu do vydávajúceho štátu za podmienok určených vzájomnou dohodou medzi vykonávajúcimi a vydávajúcimi justičnými orgánmi. Dohoda sa uzavrie písomne a podmienky sú záväzné pre všetky orgány vydávajúceho štátu.

## ČLÁNOK 623

### Prevoz

1. Každý štát povolí prevoz vyžiadanej osoby, ktorá sa odovzdáva, cez svoje územie pod podmienkou, že sa mu poskytnú údaje o:

- a) totožnosti a štátnej príslušnosti osoby, na ktorú sa vzťahuje zatýkací rozkaz;
- b) existencii zatýkacieho rozkazu;
- c) povahe a právnej klasifikácii trestného činu; a
- d) opise okolností trestného činu vrátane dátumu a miesta.

2. Štát, v mene ktorého sa vydalo oznámenie v súlade s článkom 603 ods. 2, že vlastní štátni príslušníci nebudú odovzdaní alebo že sa ich odovzdanie povolí len za určitých konkrétnych podmienok, môže odmietnuť prevoz svojich štátnych príslušníkov cez svoje územie za rovnakých podmienok alebo uplatniť na tento prevoz rovnaké podmienky.



3. Štáty určia orgán zodpovedný za prijímanie žiadostí o prevoz a potrebných dokumentov, ako aj akejkolvek ďalšej úradnej korešpondencie týkajúcej sa žiadostí o prevoz.
4. Žiadosť o prevoz a údaje uvedené v odseku 1 možno adresovať orgánu určenému podľa odseku 3 akýmkoľvek prostriedkom, ktorý umožňuje vyhotovenie písomného záznamu. Štát prevozu oznámi svoje rozhodnutie rovnakým postupom.
5. Tento článok sa neuplatňuje v prípade leteckej prepravy bez plánovaného medzipristátia. Ak však dôjde k neplánovanému pristátiu, vydávajúcí štát poskytne orgánu určenému podľa odseku 3 údaje uvedené v odseku 1.
6. Ak sa prevoz týka osoby, ktorú má štátu vydať tretia krajina, tento článok sa uplatňuje *mutatis mutandis*. Najmä odkazy na „zatykáci rozkaz“ sa považujú za odkazy na „žiadosť o vydanie“.

## ČLÁNOK 624

### Započítanie doby zadržania vo vykonávajúcim štáte

1. Vydávajúcí štát započíta všetky doby zadržania vyplývajúce z vykonania zatykáacieho rozkazu do celkovej doby výkonu uloženého trestu odňatia slobody alebo ochranného opatrenia vo vydávajúcim štáte.

2. Vykonávajúci justičný orgán alebo ústredný orgán určený podľa článku 605 zašle vydávajúcemu justičnému orgánu v čase odovzdania všetky údaje o čase, ktorý vyžiadaná osoba na základe zatýkacieho rozkazu strávila vo väzbe.

## ČLÁNOK 625

### Možnosť trestného stíhania za iné trestné činy

1. Spojené kráľovstvo a Únia konajúca v mene ktoréhokoľvek zo svojich členských štátov môžu Osobitnému výboru pre spoluprácu v oblasti presadzovania práva a justičnú spoluprácu oznámiť, že vo vzťahoch s inými štátmi, na ktoré sa vzťahuje rovnaké oznámenie, sa predpokladá existencia súhlasu s trestným stíhaním, odsúdením alebo so zadržaním osoby na účely výkonu trestu odňatia slobody alebo ochranného opatrenia za trestný čin, ktorý bol spáchaný pred odovzdaním osoby a ktorý nie je trestným činom, pre ktorý bola táto osoba odovzdaná, pokiaľ v konkrétnom prípade vykonávajúci justičný orgán vo svojom rozhodnutí o odovzdaní neuvedie inak.

2. Odovzdaná osoba sa s výnimkou prípadov uvedených v odsekoch 1 a 3 nemôže trestne stíhať, odsúdiť alebo inak pozbaviť slobody pre iný trestný čin spáchaný pred odovzdaním tejto osoby ako pre ten, pre ktorý bola osoba odovzdaná.

3. Odsek 2 tohto článku sa neuplatňuje v týchto prípadoch:
- a) osoba, ktorá mala možnosť opustiť územie štátu, ktorému bola táto osoba odovzdaná, tak neurobila počas 45 dní od prepustenia tejto osoby, alebo sa vrátila na toto územie po tom, ako ho opustila;
  - b) za trestný čin nie je uložiť trest odňatia slobody alebo ochranné opatrenie;
  - c) trestné konanie nevedie k uplatneniu opatrenia obmedzujúceho osobnú slobodu;
  - d) osoba by mohol byť uložený trest alebo opatrenie, ktoré nezahŕňa pozbavenie slobody, najmä finančnému trestu alebo opatreniu, ktoré nahrádza finančný trest, aj keď by trest alebo opatrenie mohlo viesť k obmedzeniu osobnej slobody osoby;
  - e) osoba súhlasila s odovzdaním, zároveň, ako sa vzdala nároku na uplatnenie zásady špeciality podľa článku 611;
  - f) osoba sa po odovzdaní výslovne vzdala nároku na uplatnenie zásady špeciality v súvislosti s určitými trestnými činmi spáchanými pred jej odovzdaním; vzdanie sa musí vykonať pred príslušným justičným orgánom vydávajúceho štátu a musí sa zaznamenať v súlade s vnútroštátnym právom tohto štátu; vzdanie sa musí byť formulované spôsobom, z ktorého je zrejmé, že dotknutá osoba ho vyjadrila dobrovoľne a pri plnom uvedomení si následkov; na tento účel má osoba právo na obhajcu a

- g) vykonávajúci justičný orgán, ktorý osobu odovzdal, udelí svoj súhlas v súlade s odsekom 4 tohto článku.

4. Žiadosť o súhlas sa predloží vykonávajúcemu justičnému orgánu spolu s informáciou uvedenou v článku 606 ods. 1 a s prekladom uvedeným v článku 606 ods. 2. Súhlas sa udelí, ak trestný čin, pre ktorý sa oň žiada, podlieha odovzdaniu v súlade s ustanoveniami tejto hlavy. Súhlas sa odmietne z dôvodov uvedených v článku 600, inak sa môže odmietnuť iba z dôvodov uvedených v článku 601 alebo v článku 602 ods. 2 a článku 603 ods. 2. Rozhodnutie sa prijme najneskôr do 30 dní od doručenia žiadosti. V prípadoch stanovených v článku 604 musí vydávajúcí štát poskytnúť záruky ustanovené v uvedenom článku.

## ČLÁNOK 626

### Odovzdanie alebo ďalšie vydanie

1. Spojené kráľovstvo a Únia konajúca v mene ktoréhokoľvek zo svojich členských štátov môžu Osobitnému výboru pre spoluprácu v oblasti presadzovania práva a justičnú spoluprácu oznámiť, že vo vzťahoch s inými štátmi, na ktoré sa vzťahuje rovnaké oznámenie, sa súhlas s odovzdaním osoby inému štátu, ako je vykonávajúcí štát, na základe zatýkacieho rozkazu alebo európskeho zatýkacieho rozkazu vydaného pre trestný čin, ktorý bol spáchaný pred odovzdaním tejto osoby, považuje za udelený, pokiaľ v konkrétnom prípade vykonávajúcí justičný orgán vo svojom rozhodnutí o odovzdaní neuvedie inak.

2. V každom prípade osoba, ktorá bola odovzdaná vydávajúcemu štátu na základe zatýkacieho rozkazu alebo európskeho zatýkacieho rozkazu, môže byť bez súhlasu vykonávajúceho štátu odovzdaná inému štátu, ako je vykonávajúci štát, na základe zatýkacieho rozkazu alebo európskeho zatýkacieho rozkazu vydaného pre akýkoľvek trestný čin spáchaný pred odovzdaním osoby v týchto prípadoch:

- a) vyžiadaná osoba, ktorá mala možnosť opustiť územie štátu, ktorému bola táto osoba odovzdaná, tak neurobila počas 45 dní od prepustenia tejto osoby, alebo sa vrátila na toto územie po tom, ako ho opustila;
- b) vyžiadaná osoba súhlasí s odovzdaním do iného štátu, ako je vykonávajúci štát, na základe zatýkacieho rozkazu alebo európskeho zatýkacieho rozkazu; súhlas sa musí udeliť pred príslušnými justičnými orgánmi vydávajúceho štátu a musí sa zaznamenať v súlade s vnútroštátnym právom tohto štátu; súhlas musí byť formulovaný spôsobom, z ktorého je zrejmé, že dotknutá osoba ho vyjadrila dobrovoľne a pri plnom uvedomení si následkov; na tento účel má vyžiadaná osoba právo na obhajcu a
- c) vyžiadaná osoba nepodlieha zásade špeciality v súlade s článkom 625 ods. 3 písm. a), e), f) alebo g).

3. Vykonávajúci justičný orgán udelí súhlas s odovzdaním do iného štátu podľa týchto pravidiel:

- a) žiadosť o súhlas sa predloží v súlade s článkom 607, spolu s informáciami stanovenými v článku 606 ods. 1 a s prekladom uvedeným v článku 606 ods. 2;

- b) súhlas sa udelí, ak trestný čin, pre ktorý sa oň žiada, podlieha odovzdaniu v súlade s ustanoveniami tejto dohody;
  - c) rozhodnutie sa prijíma najneskôr do 30 dní od doručenia žiadosti; a
  - d) súhlas sa odmietne z dôvodov uvedených v článku 600, inak sa môže odmietnuť iba z dôvodov uvedených v článku 601 alebo v článku 602 ods. 2 a článku 603 ods. 2.
4. V prípadoch uvedených v článku 604 poskytnú vydávajúci štát záruky ustanovené v uvedenom článku.
5. Bez ohľadu na odsek 1 sa osoba, ktorá bola odovzdaná na základe zatýkacieho rozkazu, nesmie vydať tretej krajine bez súhlasu príslušného orgánu štátu, ktorý ju odovzdal. Takýto súhlas sa udeľuje v súlade s dohovormi, ktorými je tento štát viazaný, ako aj s vnútroštátnym právom.

## ČLÁNOK 627

### Odovzdanie vecí

1. Vykonávajúci justičný orgán na žiadosť vydávajúceho justičného orgánu alebo z vlastného podnetu, v súlade so svojím vnútroštátnym právom, zaistí a odovzdá majetok, ktorý:
- a) možno použiť ako dôkaz alebo

- b) ktorý vyžiadaná osoba získala spáchaním trestného činu.
2. Majetok uvedený v odseku 1 sa odovzdá aj vtedy, ak sa zatýkací rozkaz nemôže vykonať z dôvodu úmrtia alebo úteku vyžadanej osoby.
3. Ak majetok uvedený v odseku 1 podlieha zaisteniu alebo konfiškácii na území vykonávajúceho štátu a ak je potrebný v súvislosti s prebiehajúcim trestným konaním, môže si ho tento štát dočasne ponechať alebo ho odovzdať vydávajúcemu štátu pod podmienkou, že ho vráti.
4. Akékoľvek práva vykonávajúceho štátu alebo tretích strán vzťahujúce sa na majetok uvedený v odseku 1 nie sú dotknuté. Ak takéto práva existujú, vydávajúci štát bezplatne vráti majetok vykonávajúcemu štátu bezodkladne po skončení trestného konania.

## ČLÁNOK 628

### Náklady

1. Náklady, ktoré vznikli na území vykonávajúceho štátu pri vykonávaní zatýkacieho rozkazu, hradí tento štát.
2. Všetky ostatné náklady hradí vydávajúci štát.

## ČLÁNOK 629

## Vzťah k iným právnym nástrojom

1. Táto hlava od dátumu nadobudnutia platnosti tejto dohody nahrádza zodpovedajúce ustanovenia týchto dohovorov uplatniteľných v oblasti vydávania osôb vo vzťahoch medzi Spojeným kráľovstvom na jednej strane a členskými štátmi na strane druhej bez toho, aby bolo dotknuté ich uplatňovanie vo vzťahoch medzi štátmi a tretími krajinami:

- a) Európsky dohovor o vydávaní podpísaný v Paríži 13. decembra 1957 a jeho dodatkové protokoly a
- b) Európsky dohovor o potlačovaní terorizmu, pokiaľ ide o vydávanie osôb.

2. Ak sa dohovory uvedené v odseku 1 uplatňujú na územiach štátov alebo na územiach, za ktorých vonkajšie vzťahy je zodpovedný štát, na ktorý sa táto hlava neuplatňuje, vzťahy medzi týmito územiami a inými štátmi sa naďalej riadia uvedenými dohovormi.



## ČLÁNOK 630

### Preskúmanie oznámení

Pri vykonávaní spoločného posúdenia tejto hlavy, ako sa uvádza v článku 691 ods. 1, zmluvné strany zväžia nevyhnutnosť zachovania oznámení uskutočnených podľa článku 599 ods. 4, článku 602 ods. 2 a článku 603 ods. 2. Ak sa oznámenia uvedené v článku 603 ods. 2 neobnovia, ich platnosť uplynie päť rokov odo dňa nadobudnutia platnosti tejto dohody. Oznámenia uvedené v článku 603 ods. 2 možno obnoviť alebo podať nové počas troch mesiacov pred piatym výročím nadobudnutia platnosti tejto dohody a následne každých päť rokov za predpokladu, že v danom čase sú splnené podmienky stanovené v článku 603 ods. 2.

## ČLÁNOK 631

### Prebiehajúce zatýkacie rozkazy v prípade ukončenia uplatňovania

Bez ohľadu na články 526, 692 a 693 sa ustanovenia tejto hlavy uplatňujú na zatýkacie rozkazy, ak bola vyžiadaná osoba zatknutá pred ukončením uplatňovania tejto hlavy na účely vykonania zatýkacieho rozkazu, bez ohľadu na rozhodnutie vykonávajúceho justičného orgánu o tom, či vyžiadaná osoba má zostať vo väzbe alebo má byť dočasne prepustená.

## ČLÁNOK 632

## Uplatňovanie na existujúce európske zatýkacie rozkazy

Táto hlava sa uplatňuje na európske zatýkacie rozkazy vydané v súlade s rámcovým rozhodnutím Rady 2002/584/SVV<sup>1</sup> zo strany štátu pred skončením prechodného obdobia, ak vyžiadaná osoba nebola zatknutá na účely jeho vykonania pred skončením prechodného obdobia.

## HLAVA VIII

## VZÁJOMNÁ POMOC

## ČLÁNOK 633

## Cieľ

1. Cieľom tejto hlavy je doplniť ustanovenia a uľahčiť uplatňovanie medzi členskými štátmi na jednej strane a Spojeným kráľovstvom na strane druhej, pokiaľ ide o:
  - a) Európsky dohovor o vzájomnej pomoci v trestných veciach podpísaný 20. apríla 1959 v Štrasburgu (ďalej len „Európsky dohovor o vzájomnej pomoci“);

---

<sup>1</sup> Rámcové rozhodnutie Rady 2002/584/SVV z 13. júna 2002 o európskom zatykači a postupoch odovzdávania osôb medzi členskými štátmi (Ú. v. ES L 190, 18.7.2002, s. 1).

- b) Dodatokový protokol k Európskemu dohovoru o vzájomnej pomoci podpísaný 17. marca 1978 v Štrasburgu
    - a
  - c) Druhý dodatkový protokol k Európskemu dohovoru o vzájomnej pomoci podpísaný 8. novembra 2001 v Štrasburgu.
2. Touto hlavou nie sú dotknuté ustanovenia hlavy IX, ktorá má prednosť pred touto hlavou.

## ČLÁNOK 634

### Vymedzenie pojmu príslušný orgán

Na účely tejto hlavy je „príslušný orgán“ akýkoľvek orgán, ktorý je príslušný zasielať alebo prijímať žiadosti o vzájomnú pomoc v súlade s ustanoveniami Európskeho dohovoru o vzájomnej pomoci a jeho protokolov a podľa vymedzenia štátov vo svojich vyhláseniach adresovaných generálnemu tajomníkovi Rady Európy. „Príslušný orgán“ zahŕňa aj orgány Únie notifikované podľa článku 690 písm. d); pokiaľ ide o takéto orgány Únie, náležite sa uplatňujú ustanovenia tejto hlavy.

## ČLÁNOK 635

## Formulár žiadosti o vzájomnú pomoc

1. Osobitný výbor pre spoluprácu v oblasti presadzovania práva a justičnú spoluprácu sa zaväzuje vytvoriť vzorový formulár žiadostí o vzájomnú pomoc prijatím prílohy k tejto dohode.
2. Ak Osobitný výbor pre spoluprácu v oblasti presadzovania práva a justičnú spoluprácu prijal rozhodnutie v súlade s odsekom 1, žiadosti o vzájomnú pomoc sa podávajú prostredníctvom vzorového formulára.
3. Osobitný výbor pre spoluprácu v oblasti presadzovania práva a justičnú spoluprácu môže podľa potreby zmeniť vzorový formulár žiadostí o vzájomnú pomoc.

## ČLÁNOK 636

## Podmienky žiadosti o vzájomnú pomoc

1. Príslušný orgán žiadajúceho štátu môže podať žiadosť o vzájomnú pomoc len vtedy, ak je presvedčený, že sú splnené tieto podmienky:
  - a) žiadosť je nevyhnutná a primeraná na účely konania s ohľadom na práva podozrivej alebo obvinenej osoby a

b) vyšetrovacie opatrenie alebo vyšetrovacie opatrenia uvedené v žiadosti by sa mohli za rovnakých podmienok nariadiť v podobnom vnútroštátnom prípade.

2. Ak sa príslušný orgán dožiadaného štátu domnieva, že podmienky v odseku 1 nie sú splnené, dožiadaný štát sa môže poradiť so žiadajúcim štátom. Po porade môže príslušný orgán žiadajúceho štátu rozhodnúť o späťvzátí žiadosti o vzájomnú pomoc.

## ČLÁNOK 637

### Použitie iného vyšetrovacieho opatrenia

1. Keď je to možné, príslušný orgán dožiadaného štátu vždy zväží použitie iného vyšetrovacieho opatrenia, ako je opatrenie uvedené v žiadosti o vzájomnú pomoc, ak:

- a) vyšetrovacie opatrenie uvedené v žiadosti neexistuje podľa práva dožiadaného štátu alebo
- b) vyšetrovacie opatrenie uvedené v žiadosti by nebolo dostupné v podobnom vnútroštátnom prípade.

2. Bez toho, aby boli dotknuté dôvody odmietnutia dostupné podľa Európskeho dohovoru o vzájomnej pomoci a jeho protokolov a podľa článku 639, sa odsek 1 tohto článku neuplatňuje na tieto vyšetrovacie opatrenia, ktoré sú vždy dostupné podľa práva dožiadaného štátu:

- a) získanie informácií nachádzajúcich sa v databázach polície alebo justičných orgánov, ku ktorým má príslušný orgán dožiadaného štátu priamy prístup v rámci trestného konania;
- b) výsluch svedka, znalca, obete, podozrivej alebo obvinenej osoby alebo tretej osoby na území dožiadaného štátu;
- c) akékoľvek neinvazívne vyšetrovacie opatrenie podľa práva dožiadaného štátu; a
- d) zistenie totožnosti používateľa určitého telefónneho čísla alebo IP adresy.

3. Príslušný orgán dožiadaného štátu môže použiť aj iné vyšetrovacie opatrenie, ako je uvedené v žiadosti o vzájomnú pomoc, ak by vyšetrovacie opatrenie zvolené príslušným orgánom dožiadaného štátu dosiahlo rovnaký výsledok menej rušivými prostriedkami ako vyšetrovacie opatrenie uvedené v žiadosti.

4. Ak sa príslušný orgán dožiadaného štátu rozhodne využiť iné opatrenie, ako je uvedené v žiadosti o vzájomnú pomoc uvedenú v odseku 1 alebo 3, najprv o tom informuje príslušný orgán žiadajúceho štátu, ktorý môže rozhodnúť o späťvzátí alebo doplnení žiadosti.

5. Ak vyšetrovacie opatrenie uvedené v žiadosti neexistuje podľa práva dožiadaného štátu alebo by nebolo dostupné v podobnom vnútroštátnom prípade a ak neexistuje žiadne iné vyšetrovacie opatrenie, ktoré by malo rovnaký výsledok ako požadované vyšetrovacie opatrenie, príslušný orgán dožiadaného štátu informuje príslušný orgán žiadajúceho štátu, že nie je možné poskytnúť požadovanú pomoc.

## ČLÁNOK 638

### Povinnosť informovať

Príslušný orgán dožiadaného štátu akýmkoľvek spôsobom a bez zbytočného odkladu informuje príslušný orgán žiadajúceho štátu, ak:

- a) nie je možné vybaviť žiadosť o vzájomnú pomoc z dôvodu, že žiadosť je neúplná alebo zjavne nesprávna, alebo

- b) príslušný orgán dožiadaného štátu v priebehu vybavovania žiadosti o vzájomnú pomoc bez ďalšieho vyšetrovania zistí, že by bolo vhodné vykonať vyšetrovacie opatrenia, ktoré sa pôvodne nepredpokladali alebo ktoré nebolo možné bližšie určiť v čase podania žiadosti o vzájomnú pomoc, aby príslušný orgán žiadajúceho štátu mohol v konkrétnom prípade prijať ďalšie opatrenia.

## ČLÁNOK 639

### *Zásada ne bis in idem*

Vzájomnú pomoc možno odmietnuť popri dôvodoch odmietnutia uvedených v Európskom dohovore o vzájomnej pomoci a jeho protokoloch aj z dôvodu, keď osoba, pre ktorú sa pomoc žiada a ktorá je predmetom vyšetrovania trestného činu, trestného stíhania alebo iného konania (vrátane súdneho konania) v žiadajúcom štáte, bola s konečnou platnosťou odsúdená iným štátom za rovnaké skutky, za predpokladu, že ak bol uložený trest, bol tento trest vykonaný, práve sa vykonáva alebo sa už podľa práva štátu ukladajúceho trest nemôže vykonať.



## ČLÁNOK 640

## Lehoty

1. Dožiadany štát rozhodne o vybavení žiadosti o vzájomnú pomoc čo najskôr, v každom prípade však najneskôr do 45 dní od doručenia žiadosti, a o svojom rozhodnutí informuje žiadajúci štát.
2. Žiadosť o vzájomnú pomoc sa vybaví čo najskôr a v každom prípade najneskôr do 90 dní od prijatia rozhodnutia uvedeného v odseku 1 tohto článku alebo po porade uvedenej v článku 636 ods. 2.
3. Ak sa v žiadosti o vzájomnú pomoc uvádza, že vzhľadom na procesné lehoty, závažnosť trestného činu alebo iné mimoriadne naliehavé okolnosti je potrebná kratšia lehota, ako je lehota stanovená v odseku 1 alebo 2, alebo ak sa v žiadosti uvádza, že opatrenie na poskytnutie vzájomnej pomoci sa musí vykonať v konkrétny deň, dožiadany štát uvedenú požiadavku zohľadní v čo najväčšej miere.

4. Ak sa podá žiadosť o vzájomnú pomoc s cieľom prijať predbežné opatrenia podľa článku 24 Druhého dodatkového protokolu k Európskemu dohovoru o vzájomnej pomoci, príslušný orgán dožiadaného štátu čo najskôr po doručení žiadosti rozhodne o predbežnom opatrení a toto rozhodnutie oznámi príslušnému orgánu žiadajúceho štátu. Pred zrušením akéhokoľvek predbežného opatrenia prijatého podľa tohto článku poskytne príslušný orgán dožiadaného štátu vždy, keď je to možné, príslušnému orgánu žiadajúceho štátu možnosť uviesť dôvody v prospech pokračovania uplatňovania opatrenia.

5. Ak v osobitnom prípade nie je možné dodržať lehotu stanovenú v odsekoch 1 alebo 2, lehotu alebo konkrétny dátum uvedený v odseku 3 alebo ak sa rozhodnutie o prijatí predbežných opatrení v súlade s odsekom 4 oneskorí, príslušný orgán dožiadaného štátu akýmkoľvek spôsobom o tom bezodkladne informuje príslušný orgán žiadajúceho štátu, pričom uvedie dôvody oneskorenia, a poradí sa s príslušným orgánom žiadajúceho štátu o vyhovujúcom čase na vybavenie žiadosti o vzájomnú pomoc.

6. Lehoty uvedené v tomto článku sa neuplatňujú, ak sa podá žiadosť o vzájomnú pomoc v súvislosti s ktorýmkoľvek z týchto trestných činov a porušení práv, ktoré patria do rozsahu pôsobnosti Európskeho dohovoru o vzájomnej pomoci a jeho protokolov, podľa vymedzenia v práve žiadajúceho štátu:

- a) prekročenie rýchlosti, ak nebolo spôsobené žiadne zranenie ani smrť druhej osobe a ak prekročenie rýchlosti nebolo výrazné;
- b) nepoužitie bezpečnostného pásu;

- c) nezastavenie na červený svetelný signál alebo iný signál povinného zastavenia;
- d) nepoužitie ochranej prilby; alebo
- e) použitie zakázaného jazdného pruhu (napríklad zakázané použitie núdzového jazdného pruhu, jazdného pruhu vyhradeného pre vozidlá verejnej dopravy alebo jazdného pruhu uzavretého pre práce na ceste).

7. Osobitný výbor pre spoluprácu v oblasti presadzovania práva a justičnú spoluprácu neustále preskúmava uplatňovanie odseku 6. Zaväzuje sa stanoviť lehoty pre žiadosti, na ktoré sa uplatňuje odsek 6, do troch rokov od nadobudnutia platnosti tejto dohody, pričom zohľadní počet žiadostí. Takisto sa môže rozhodnúť, že odsek 6 sa viac nebude uplatňovať.

## ČLÁNOK 641

### Zasielanie žiadostí o vzájomnú pomoc

1. Okrem komunikačných kanálov stanovených podľa Európskeho dohovoru o vzájomnej pomoci a jeho protokolov, ak sa priame zasielanie stanovuje v ich príslušných ustanoveniach, prokurátori v Spojenom kráľovstve môžu príslušným orgánom členských štátov žiadosti o vzájomnú pomoc zasielať priamo.

2. Okrem komunikačných kanálov stanovených podľa Európskeho dohovoru o vzájomnej pomoci a jeho protokolov možno v naliehavých prípadoch akúkoľvek žiadosť o vzájomnú pomoc, ako aj spontánne informácie zasielať prostredníctvom Europolu alebo Eurojustu v súlade s ustanoveniami príslušných hláv tejto dohody.

## ČLÁNOK 642

### Spoločné vyšetrovacie tímy

Ak príslušné orgány štátov zriadia spoločný vyšetrovací tím, vzťah medzi členskými štátmi v rámci tohto spoločného vyšetrovacieho tímu sa riadi právom Únie bez ohľadu na právny základ uvedený v dohode o zriadení spoločného vyšetrovacieho tímu.

## HLAVA IX

## VÝMENA INFORMÁCIÍ Z REGISTRA TRESTOV

## ČLÁNOK 643

## Cieľ

1. Cieľom tejto hlavy je umožniť výmenu informácií z registra trestov medzi členskými štátmi na jednej strane a Spojeným kráľovstvom na strane druhej.
2. Vo vzťahoch medzi Spojeným kráľovstvom a členskými štátmi ustanovenia tejto hlavy:
  - a) dopĺňajú článok 13 a článok 22 ods. 2 Európskeho dohovoru o vzájomnej pomoci v trestných veciach a jeho dodatkové protokoly zo 17. marca 1978 a z 8. novembra 2001 a
  - b) nahrádzajú článok 22 ods. 1 Európskeho dohovoru o vzájomnej pomoci v trestných veciach doplnený článkom 4 jeho dodatkového protokolu zo 17. marca 1978.
3. Vo vzájomných vzťahoch medzi členskými štátmi na jednej strane a Spojeným kráľovstvom na strane druhej sa každá zmluvná strana vzdá práva odvolávať sa na svoje výhrady k článku 13 Európskeho dohovoru o vzájomnej pomoci v trestných veciach a k článku 4 jeho dodatkového protokolu zo 17. marca 1978.

## ČLÁNOK 644

## Vymedzenie pojmov

Na účely tejto hlavy sa uplatňuje toto vymedzenie pojmov:

- a) „odsúdenie“ je akékoľvek konečné rozhodnutie trestného súdu voči fyzickej osobe vo vzťahu k trestnému činu, pokiaľ sa toto rozhodnutie zaznamenalo v registroch trestov odsudzujúceho štátu;
- b) „trestné konanie“ je predsúdne konanie, súdne konanie a výkon trestu;
- c) „register trestov“ je vnútroštátny register alebo vnútroštátne registre, v ktorých sa zaznamenávajú odsúdenia v súlade s vnútroštátnym právom.

## ČLÁNOK 645

## Ústredné orgány

Každý štát určí jeden alebo viac ústredných orgánov, ktoré sú príslušné na výmenu informácií z registra trestov podľa tejto hlavy a na výmeny uvedené v článku 22 ods. 2 Európskeho dohovoru o vzájomnej pomoci v trestných veciach.

## ČLÁNOK 646

## Oznámenia

1. Každý štát prijme potrebné opatrenia, aby sa ku všetkým odsúdeniam vyneseným na svojom území pri ich zaznamenávaní do svojho registra trestov pripojil údaj o štátnej príslušnosti alebo štátnych príslušnostiach odsúdeného, ak ide o štátneho príslušníka iného štátu.
2. Ústredný orgán každého štátu informuje ústredný orgán ktoréhokoľvek iného štátu o všetkých odsúdeniach vynesených na svojom území vo vzťahu k štátnym príslušníkom iného štátu, ako aj o všetkých následných zmenách alebo výmazoch informácií obsiahnutých v registri trestov tak, ako sú v registri trestov zaznamenané. Ústredné orgány štátov si tieto informácie navzájom zasielajú aspoň raz mesačne.
3. Ak ústredný orgán štátu zistí, že odsúdená osoba je štátnym príslušníkom dvoch alebo viacerých štátov, zašle príslušné informácie každému z týchto štátov, a to aj vtedy, ak je odsúdená osoba štátnym príslušníkom štátu, na ktorého území bola táto osoba odsúdená.

## ČLÁNOK 647

## Uchovávanie odsudzujúcich rozsudkov

1. Ústredný orgán každého štátu uchováva všetky informácie oznámené podľa článku 646.
2. Ústredný orgán každého štátu zabezpečí, aby sa v prípade oznámenia následnej zmeny alebo výmazu podľa článku 646 ods. 2 vykonala rovnaká zmena alebo výmaz informácií uchovávaných v súlade s odsekom 1 tohto článku.
3. Ústredný orgán každého štátu zabezpečí, aby sa pri odpovediach na žiadosti podané podľa článku 648 poskytovali iba informácie, ktoré boli aktualizované v súlade s odsekom 2 tohto článku.

## ČLÁNOK 648

## Žiadosti o informácie

1. Pri žiadosti o informácie z registra trestov štátu na vnútroštátnej úrovni na účely trestného konania voči osobe alebo na akýkoľvek iný účel ako trestné konanie môže ústredný orgán tohto štátu v súlade s vnútroštátnym právom predložiť ústrednému orgánu iného štátu žiadosť o informácie a súvisiace údaje z registra trestov.



2. Ak osoba požiada ústredný orgán iného štátu, než je štát, ktorého je táto osoba štátnym príslušníkom, o informácie o vlastnom zázname tejto osoby v registri trestov, tento ústredný orgán podá na ústredný orgán štátu, ktorého je osoba štátnym príslušníkom, žiadosť o informácie a súvisiace údaje z registra trestov, aby tieto informácie a súvisiace údaje mohol zahrnúť do výpisu, ktorý sa poskytne dotknutej osobe.

## ČLÁNOK 649

### Odpovede na žiadosti

1. Ústredný orgán dožiadaného štátu zašle odpovede na žiadosti o informácie ústrednému orgánu žiadajúceho štátu čo najskôr a v každom prípade do 20 pracovných dní odo dňa doručenia žiadosti.
2. Ústredný orgán každého štátu odpovedá na žiadosti podané na iný účel, než je trestné konanie, v súlade so svojím vnútroštátnym právom.

3. Bez ohľadu na odsek 2, pri odpovedaní na žiadosti podané na účely náboru do odborných alebo organizovaných dobrovoľných činností, ktoré zahŕňajú priamy a pravidelný kontakt s deťmi, štáty uvádzajú informácie o existencii odsúdení za trestné činy súvisiace so sexuálnym zneužívaním alebo sexuálnym vykorisťovaním detí, s detskou pornografiou, kontaktovaním detí na sexuálne účely vrátane podnecovania, napomáhania a navádzania alebo pokusu o spáchanie ktoréhokoľvek z týchto trestných činov, ako aj informácie o existencii akýchkoľvek zákazov vykonávania činností, pri ktorých dochádza k priamemu a pravidelnému kontaktu s deťmi, vyplývajúcich z týchto odsúdení.

## ČLÁNOK 650

### Komunikačný kanál

Výmena informácií z registra trestov sa medzi štátmi uskutočňuje elektronicky v súlade s technickými a procesnými špecifikáciami stanovenými v prílohe 44.

## ČLÁNOK 651

### Podmienky používania osobných údajov

1. Každý štát môže používať osobné údaje získané v odpovedi na svoju žiadosť podľa článku 649 iba na účely, na ktoré boli vyžiadané.

2. Ak boli informácie vyžiadané na akýkoľvek iný účel, než je trestné konanie, osobné údaje získané podľa článku 649 môže žiadajúci štát použiť v súlade so svojim vnútroštátnym právom iba v rámci obmedzení, ktoré dožiadaný štát stanoví vo formulári uvedenom v kapitole 2 prílohy 44.
3. Osobné údaje, ktoré štát poskytne v odpovedi na žiadosť podľa článku 649, môže žiadajúci štát bez ohľadu na odseky 1 a 2 tohto článku použiť na zabránenie bezprostrednému a vážnemu ohrozeniu verejnej bezpečnosti.
4. Každý štát zabezpečí, aby jeho ústredné orgány nezverejnili osobné údaje oznámené podľa článku 646 orgánom v tretích krajinách, pokiaľ nie sú splnené tieto podmienky:
  - a) osobné údaje sa zverejnia iba na základe posúdenia konkrétneho prípadu;
  - b) osobné údaje sa zverejnia orgánom, ktorých funkcie priamo súvisia s účelmi, na ktoré sa osobné údaje zverejňujú podľa písmena c) tohto odseku;
  - c) osobné údaje sa zverejnia, iba ak je to potrebné:
    - i) na účely trestného konania;
    - ii) na akýkoľvek iný účel, než je trestné konanie, alebo
    - iii) na zabránenie bezprostrednému a vážnemu ohrozeniu verejnej bezpečnosti;

- d) osobné údaje môže žiadajúca tretia krajina použiť iba na účel, na ktorý o tieto informácie žiadala, a iba v rámci obmedzení stanovených štátom, ktorý osobné údaje oznámil podľa článku 646, a
- e) osobné údaje sa zverejnia, iba ak ústredný orgán, ktorý posúdil všetky okolnosti týkajúce sa prenosu osobných údajov tretej krajine, dospel k záveru, že existujú vhodné záruky na ochranu osobných údajov.
2. Tento článok sa nevzťahuje na osobné údaje, ktoré získal štát podľa tejto hlavy a ktoré pochádzajú z daného štátu.

## HLAVA X

### BOJ PROTI PRANIU ŠPINAVÝCH PEŇAZÍ A FINANCOVANIU TERORIZMU

#### ČLÁNOK 652

##### Cieľ

Cieľom tejto hlavy je podporiť a posilniť opatrenia Únie a Spojeného kráľovstva zamerané na predchádzanie praniu špinavých peňazí a financovaniu terorizmu a boj proti nim.

## ČLÁNOK 653

Opatrenia zamerané na predchádzanie praniu špinavých peňazí a financovaniu terorizmu a boj proti nim

1. Zmluvné strany sa dohodli, že budú podporovať medzinárodné úsilie zamerané na predchádzanie praniu špinavých peňazí a financovaniu terorizmu a boj proti nim. Zmluvné strany uznávajú potrebu spolupráce, aby sa predchádzalo zneužívaniu ich finančných systémov na legalizáciu príjmov z akejkoľvek trestnej činnosti vrátane obchodovania s drogami a korupcie, a potrebu boja proti financovaniu terorizmu.
2. Zmluvné strany si vymieňajú príslušné informácie podľa potreby v rámci svojich príslušných právnych rámcov.
3. Zmluvné strany zachovávajú komplexný režim boja proti praniu špinavých peňazí a financovaniu terorizmu a pravidelne posudzujú potrebu zlepšenia tohto režimu, pričom zohľadňujú zásady a ciele odporúčaní Finančnej akčnej skupiny.

## ČLÁNOK 654

Transparentnosť skutočného vlastníctva v prípade právnických osôb a iných právnych subjektov

1. Na účely tohto článku sa uplatňuje toto vymedzenie pojmov:
  - a) „konečný užívateľ výhod“ je akýkoľvek jednotlivец, pokiaľ ide o právnickú osobu, ktorý v súlade so zákonmi a inými právnymi predpismi zmluvnej strany:
    - i) vykonáva alebo má právo vykonávať skutočnú kontrolu nad riadením subjektu;
    - ii) skutočne vlastní alebo vykonáva kontrolu priamo alebo nepriamo nad viac ako 25 % hlasovacích práv alebo akciami alebo iným vlastníckym podielom v subjekte bez toho, aby bolo dotknuté právo každej zmluvnej strany vymedziť nižší percentuálny podiel; alebo
    - iii) inak vykonáva kontrolu alebo má právo na kontrolu nad subjektom.

Pokiaľ ide o právne subjekty, ako sú nadácie, Anstalt a partnerstvá s ručením obmedzeným, každá zmluvná strana má právo určiť podobné kritériá identifikovania konečného užívateľa výhod alebo, ak sa rozhodnú, uplatniť vymedzenie stanovené v článku 655 ods. 1 písm. a), s ohľadom na formu a štruktúru takýchto subjektov.

Pokiaľ ide o iné právne subjekty, ktoré nie sú uvedené, každá zmluvná strana zohľadní rôzne formy a štruktúry takýchto subjektov a úrovne rizík prania špinavých peňazí a financovania terorizmu spojených s takýmito subjektmi s cieľom rozhodnúť o primeraných úrovniach transparentnosti skutočného vlastníctva.

- b) „základné informácie o konečnom užívateľovi výhod“ sú meno, mesiac a rok narodenia, krajina pobytu a štátna príslušnosť konečného užívateľa výhod, ako aj charakter a rozsah vlastníckeho podielu v subjekte alebo vykonávanej kontroly nad subjektom konečným užívateľom výhod;
- c) „príslušné orgány“ sú:
- i) orgány verejnej moci vrátane finančných spravodajských jednotiek, ktoré majú stanovenú zodpovednosť za boj proti praniu špinavých peňazí alebo financovaniu terorizmu;
  - ii) orgány verejnej moci, ktoré majú funkciu vyšetrovania alebo trestného stíhania prania špinavých peňazí, súvisiacich predikatívnych trestných činov alebo financovania terorizmu, alebo ktoré majú funkciu sledovania, zaistenia alebo zmrazenia a konfiškácie majetku pochádzajúceho z trestnej činnosti;
  - iii) orgány verejnej moci, ktoré majú dozornú alebo monitorovaciu zodpovednosť zameranú na zabezpečenie dodržiavania požiadaviek týkajúcich sa boja proti praniu špinavých peňazí alebo financovaniu terorizmu.

Týmto vymedzením pojmu nie je dotknuté právo žiadnej zmluvnej strany určiť ďalšie príslušné orgány, ktoré môžu mať prístup k informáciám o konečných užívateľoch výhod.

2. Každá zmluvná strana zabezpečí, aby právne subjekty na jej území uchovávali primerané, presné a aktuálne informácie o konečných užívateľoch výhod. Každá zmluvná strana zavedie mechanizmy s cieľom zabezpečiť, aby jej príslušné orgány mali včasný prístup k takýmto informáciám.
3. Každá zmluvná strana zriadi alebo uchováva centrálny register s primeranými, aktuálnymi a presnými informáciami o konečných užívateľoch výhod. V prípade Únie sa centrálny register zriadi na úrovni členských štátov. Táto povinnosť sa neuplatňuje vo vzťahu k právnym subjektom kótovaným na burze cenných papierov, ktoré podliehajú požiadavkám na zverejňovanie informácií, pokiaľ ide o primeranú úroveň transparentnosti. Ak v súvislosti so subjektom nie je identifikovaný žiadny konečný užívateľ výhod, v registri sa uvedú alternatívne informácie ako vyhlásenie, že nebol identifikovaný žiadny konečný užívateľ výhod, alebo podrobné údaje o fyzickej osobe alebo fyzických osobách, ktoré zastávajú v právnom subjekte pozíciu vyššieho riadiaceho pracovníka.
4. Každá zmluvná strana zabezpečí, aby informácie uchovávané v jej centrálnom registri alebo registroch boli prístupné príslušným orgánom bez obmedzenia a včas.
5. Každá zmluvná strana zabezpečí, aby boli verejnosti sprístupnené základné informácie o konečných užívateľoch výhod. Môžu sa urobiť obmedzené výnimky z verejnej dostupnosti informácií podľa tohto odseku v prípadoch, keď by verejný prístup vystavil konečného užívateľa výhod neprimeraným rizikám, ako sú riziká podvodu, únosu, vydierania, obťažovania, násillia alebo zastrasovania, alebo keď je konečný užívateľ výhod maloletá alebo inak právne nespôsobilá osoba.
6. Každá zmluvná strana zabezpečí, aby existovali účinné, primerané a odrádzajúce sankcie voči právnickým alebo fyzickým osobám, ktoré nedodržiavajú uložené požiadavky v súvislosti so záležitosťami uvedenými v tomto článku.



7. Každá zmluvná strana zabezpečí, aby príslušné orgány mohli poskytovať informácie uvedené v odsekoch 2 a 3 príslušným orgánom druhej zmluvnej strany včas, účinne a bezplatne. Na tento účel zmluvné strany zvážia spôsoby zaistenia bezpečnej výmeny informácií.

## ČLÁNOK 655

### Transparentnosť skutočného vlastníctva právnych štruktúr

1. Na účely tohto článku sa uplatňuje toto vymedzenie pojmov:
  - a) „konečný užívateľ výhod“ je zriaďovateľ, protektor (ak je určený), správcovia, beneficiant alebo trieda beneficiantov, akákoľvek osoba zastávajúca rovnocennú pozíciu v súvislosti s právnou štruktúrou so štruktúrou alebo funkciou podobnou správe výslovne zvereného majetku a akákoľvek iná fyzická osoba vykonávajúca skutočnú účinnú kontrolu nad zvereným majetkom alebo podobnou právnou štruktúrou;
  - b) „príslušné orgány“ sú:
    - i) orgány verejnej moci vrátane finančných spravodajských jednotiek, ktoré majú stanovenú zodpovednosť za boj proti praniu špinavých peňazí alebo financovaniu terorizmu;
    - ii) orgány verejnej moci, ktoré majú funkciu vyšetrovania alebo trestného stíhania prania špinavých peňazí, súvisiacich predikatívnych trestných činov alebo financovania terorizmu, alebo funkciu sledovania, zaistenia alebo zmrazenia a konfiškácie majetku pochádzajúceho z trestnej činnosti;

- iii) orgány verejnej moci, ktoré majú dozornú alebo monitorovaciu zodpovednosť zameranú na zabezpečenie dodržiavania požiadaviek týkajúcich sa boja proti praniu špinavých peňazí alebo financovaniu terorizmu.

Týmto vymedzením pojmu nie je dotknuté právo žiadnej zmluvnej strany určiť ďalšie príslušné orgány, ktoré môžu mať prístup k informáciám o konečných užívateľoch výhod.

2. Každá zmluvná strana zabezpečí, aby správcovia majetku výslovne zvereného do správy uchovávali primerané, presné a aktuálne informácie o konečných užívateľoch výhod. Tieto opatrenia sa takisto vzťahujú na iné právne štruktúry identifikované každou zmluvnou stranou ako právne štruktúry so štruktúrou alebo funkciou podobnou správe zvereného majetku.
3. Každá zmluvná strana zavedie mechanizmy s cieľom zabezpečiť, aby jej príslušné orgány mali včasný prístup k primeraným, presným a aktuálnym informáciám o konečných užívateľoch výhod správy výslovne zvereného majetku a iných právnych štruktúr so štruktúrou alebo funkciou podobnou správe zvereného majetku na svojom území.
4. Ak sú informácie o skutočnom vlastníctve týkajúce sa správy zvereného majetku alebo podobných právnych štruktúr uchovávané v centrálnom registri, dotknutý štát zabezpečí, aby informácie boli primerané, presné a aktuálne a aby príslušné orgány mali včasný a neobmedzený prístup k takýmto informáciám. Zmluvné strany sa snažia posúdiť spôsoby, ako poskytnúť prístup k informáciám o skutočnom vlastníctve týkajúcim sa správy zvereného majetku a podobných právnych štruktúr jednotlivcom alebo organizáciám, ktoré môžu preukázať oprávnený záujem o takéto informácie.
5. Každá zmluvná strana zabezpečí, aby existovali účinné, primerané a odrádzajúce sankcie voči právnickým alebo fyzickým osobám, ktoré nedodržiavajú uložené požiadavky v súvislosti so záležitosťami uvedenými v tomto článku.

6. Každá zmluvná strana zabezpečí, aby jej príslušné orgány mohli poskytovať informácie uvedené v odseku 3 príslušným orgánom druhej zmluvnej strany včas, účinne a bezplatne. Na tento účel zmluvné strany zvážia spôsoby zaistenia bezpečnej výmeny informácií.

## HLAVA XI

### ZAISTENIE A KONFIŠKÁCIA

#### ČLÁNOK 656

##### Ciele a zásady spolupráce

1. Cieľom tejto hlavy je stanoviť spoluprácu medzi Spojeným kráľovstvom na jednej strane a členskými štátmi na strane druhej v čo najširšom rozsahu pri vyšetrovaní a konaniach zameraných na zaistenie majetku s cieľom jeho následnej konfiškácie a pri vyšetrovaní a konaniach zameraných na konfiškáciu majetku v rámci trestného stíhania. To nevylučuje inú spoluprácu podľa článku 665 ods. 5 a 6. Táto hlava stanovuje aj spoluprácu s orgánmi Únie určenými Úniou na účely tejto hlavy.

2. Každý štát za podmienok stanovených v tejto hlave vyhovie žiadostiam iného štátu:
  - a) o konfiškáciu konkrétnych častí majetku, ako aj o konfiškáciu príjmov spočívajúcu v požiadavke zaplatiť peňažnú sumu zodpovedajúcu hodnote príjmov;
  - b) o pomoc pri vyšetrowaní a predbežné opatrenia so zreteľom na ktorúkoľvek formu konfiškácie uvedenú v písmene a).
  
3. Vykonávanie pomoci pri vyšetrowaní a predbežných opatreniach požadovaných podľa odseku 2 písm. b) musí byť povolené v rámci vnútroštátneho práva dožiadaného štátu a musí byť v súlade s týmto právom. Ak sú v žiadosti týkajúcej sa jedného z týchto opatrení špecifikované formality alebo postupy, ktoré sú potrebné podľa vnútroštátneho práva žiadajúceho štátu, dožiadaný štát musí takéto požiadavky, aj keď sú mu neznáme, splniť v takom rozsahu, aby požadované konanie nebolo v rozpore so základnými zásadami jeho vnútroštátneho práva.
  
4. Dožiadaný štát zabezpečí, aby žiadosti prichádzajúce z iného štátu, ktoré sa týkajú identifikácie, sledovania, zmrazenia alebo zaistenia príjmov a prostriedkov, mali rovnakú prioritu ako žiadosti podané v rámci vnútroštátnych konaní.
  
5. Žiadajúci štát pri podávaní žiadosti o konfiškáciu, pomoc pri vyšetrowaní alebo o predbežné opatrenia na účely konfiškácie zabezpečí, aby sa dodržali zásady nevyhnutnosti a proporcionality.

6. Ustanovenia tejto hlavy sa uplatňujú namiesto kapitol o „medzinárodnej spolupráci“ Dohovoru Rady Európy o praní špinavých peňazí, vyhľadávaní, zaistení a konfiškácii ziskov z trestnej činnosti a o financovaní terorizmu podpísanom 16. mája 2005 vo Varšave (ďalej len „dohovor z roku 2005“) a Dohovoru o praní špinavých peňazí, vyhľadávaní, zhabaní a konfiškácii ziskov z trestnej činnosti podpísanom 8. novembra 1990 v Štrasburgu (ďalej len „dohovor z roku 1990“). Článok 657 tejto dohody nahrádza zodpovedajúce vymedzenie pojmov v článku 1 dohovoru z roku 2005 a v článku 1 dohovoru z roku 1990. Ustanovenia tejto hlavy nemajú vplyv na povinnosti štátov vyplývajúce z iných ustanovení dohovoru z roku 2005 a dohovoru z roku 1990.

## ČLÁNOK 657

### Vymedzenie pojmov

Na účely tejto hlavy sa uplatňuje toto vymedzenie pojmov:

- a) „konfiškácia“ je trest alebo opatrenie nariadené súdom na základe konania v súvislosti s trestným činom alebo trestnými činmi, ktorého dôsledkom je konečné odňatie majetku;

- b) „zmrazenie“ alebo „zaistenie“ je dočasný zákaz prevodu, zničenia alebo premeny majetku, nakladania s majetkom alebo jeho presunu, prípadne dočasné prevzatie správy alebo kontroly majetku na základe príkazu vydaného súdom alebo iným príslušným orgánom;
- c) „prostriedky“ sú akýkoľvek majetok, ktorý bol akýmkoľvek spôsobom, celkom alebo sčasti, použitý alebo určený na spáchanie trestného činu alebo trestných činov;
- d) „justičný orgán“ je orgán, ktorým je podľa vnútroštátneho práva sudca, súd alebo prokurátor. Prokurátor sa považuje za justičný orgán len v rozsahu, v akom to stanovuje vnútroštátne právo;
- e) „príjmy“ sú akýkoľvek hospodársky úžitok, ktorý priamo alebo nepriamo pochádza z trestných činov alebo nimi bol získaný, prípadne peňažná suma zodpovedajúca tomuto hospodárskemu úžitku; môže pozostávať z akéhokoľvek majetku, ako sa vymedzuje v tomto článku;
- f) „majetok“ zahŕňa majetok akéhokoľvek druhu bez ohľadu na to, či je hmotný alebo nehmotný, hnutel'ný alebo nehnuteľný, a právne listiny alebo nástroje, ktoré potvrdzujú vlastnícke alebo iné právo k tomuto majetku, o ktorom sa žiadajúci štát domnieva, že:
  - i) predstavuje príjmy z trestného činu alebo zodpovedá hodnote takýchto príjmov, či už úplnej alebo len čiastočnej;

- ii) predstavuje prostriedky na spáchanie trestného činu alebo zodpovedá hodnote takýchto prostriedkov;
- iii) podlieha konfiškácii podľa akýchkoľvek iných ustanovení týkajúcich sa právomocí na konfiškáciu podľa práva žiadajúceho štátu na základe konania v súvislosti s trestným činom vrátane konfiškácie tretej strany, rozšírenej konfiškácie a konfiškácie bez právoplatného odsúdenia.

## ČLÁNOK 658

### Povinnosť pomôcť

Štáty si navzájom na požiadanie poskytnú čo najväčšiu mieru pomoci pri identifikácii a sledovaní prostriedkov, príjmov a ďalšieho majetku podliehajúceho konfiškácii. Takáto pomoc zahŕňa akékoľvek opatrenie poskytujúce a zabezpečujúce dôkazy týkajúce sa existencie, umiestnenia alebo pohybu, charakteru, právneho postavenia alebo hodnoty týchto prostriedkov, príjmov alebo iného majetku.

## ČLÁNOK 659

## Žiadosti o informácie o bankových účtoch a bezpečnostných schránkach

1. Dožiadaný štát za podmienok stanovených v tomto článku prijme opatrenia potrebné na to, aby v odpovedi na žiadosť zaslanú iným štátom určil, či je fyzická alebo právnická osoba, voči ktorej sa vedie vyšetrovanie trestných činov, majiteľom jedného alebo viacerých účtov akéhokoľvek charakteru alebo má k takým účtom dispozičné práva v ktorejkoľvek banke nachádzajúcej sa na jeho území, a ak áno, poskytne podrobné údaje o zistených účtoch. Tieto podrobné údaje konkrétne zahŕňajú meno majiteľa účtu zákazníka a číslo IBAN a v prípade bezpečnostných schránok meno nájomcu alebo jedinečné identifikačné číslo.
2. Povinnosť stanovená v odseku 1 sa uplatní len v rozsahu, v akom má tieto informácie k dispozícii banka, ktorá vedie účet.
3. Okrem požiadaviek uvedených v článku 680 žiadajúci štát vo svojej žiadosti:
  - a) uvedie, prečo sa domnieva, že požadované informácie sú pravdepodobne zásadné pre vyšetrovanie trestného činu;
  - b) uvedie, na základe čoho predpokladá, že banky v dožiadanom štáte vedú účet, a v čo najširšom rozsahu špecifikuje, ktorých bánk a účtov sa to môže týkať, a
  - c) zahrnie akékoľvek ďalšie informácie, ktoré by mohli uľahčiť vykonanie žiadosti.



4. Spojené kráľovstvo a Únia konajúca v mene ktoréhokoľvek zo svojich členských štátov môžu oznámiť Osobitnému výboru pre spoluprácu v oblasti presadzovania práva a justičnú spoluprácu, že tento článok sa rozšíri na účty držané v nebankových finančných inštitúciách. Na takéto oznámenia možno uplatniť zásadu vzájomnosti.

## ČLÁNOK 660

### Žiadosti o informácie o bankových transakciách

1. Na žiadosť iného štátu poskytne dožiadaný štát podrobné údaje o určitých bankových účtoch a bankových operáciách, ktoré sa vykonali počas určeného obdobia v jednom alebo vo viacerých účtoch uvedených v žiadosti vrátane podrobných údajov o akomkoľvek účte odosielateľa alebo príjemcu.
2. Povinnosť stanovená v odseku 1 sa uplatní len v rozsahu, v akom má tieto informácie k dispozícii banka, ktorá vedie účet.
3. Okrem požiadaviek uvedených v článku 680 žiadajúci štát vo svojej žiadosti uvedie, prečo považuje požadované informácie za relevantné na účely vyšetrovania trestného činu.
4. Dožiadaný štát môže takúto žiadosť vybaviť za rovnakých podmienok, aké uplatňuje v prípade žiadostí o prehliadku a zaistenie.

5. Spojené kráľovstvo a Únia konajúca v mene ktoréhokoľvek zo svojich členských štátov môžu oznámiť Osobitnému výboru pre spoluprácu v oblasti presadzovania práva a justičnú spoluprácu, že tento článok sa rozšíri na účty držané v nebankových finančných inštitúciách. Na takéto oznámenia možno uplatniť zásadu vzájomnosti.

## ČLÁNOK 661

### Žiadosti o monitorovanie bankových transakcií

1. Dožiadaný štát zabezpečí, aby bol na žiadosť iného štátu schopný počas určeného obdobia monitorovať bankové operácie, ktoré sa vykonávajú v jednom alebo vo viacerých účtoch uvedených v žiadosti, a oznámiť získané výsledky žiadajúcemu štátu.
2. Okrem požiadaviek uvedených v článku 680 žiadajúci štát vo svojej žiadosti uvedie, prečo považuje požadované informácie za relevantné na účely vyšetrovania trestného činu.
3. Rozhodnutie o monitorovaní v každom jednotlivom prípade príjmu príslušné orgány dožiadaného štátu v súlade so svojím vnútroštátnym právom.
4. Príslušné orgány žiadajúceho štátu a dožiadaného štátu sa dohodnú na praktických opatreniach týkajúcich sa monitorovania.

5. Spojené kráľovstvo a Únia konajúca v mene ktoréhokoľvek zo svojich členských štátov môžu oznámiť Osobitnému výboru pre spoluprácu v oblasti presadzovania práva a justičnú spoluprácu, že tento článok sa rozšíri na účty držané v nebankových finančných inštitúciách. Na takéto oznámenia možno uplatniť zásadu vzájomnosti.

## ČLÁNOK 662

### Spontánne informovanie

Štát môže bez toho, aby boli dotknuté jeho vlastné vyšetrovania alebo konania, a bez predchádzajúcej žiadosti poskytnúť inému štátu informácie o prostriedkoch, príjmoch a ďalšom majetku podliehajúcim konfiškácii, ak sa domnieva, že zverejnenie takýchto informácií by mohlo pomôcť prijímajúcemu štátu pri začatí alebo vedení vyšetrovania alebo konania alebo by mohlo viesť k podaniu žiadosti zo strany daného štátu podľa tejto hlavy.

## ČLÁNOK 663

### Povinnosť prijať predbežné opatrenia

1. Na žiadosť iného štátu, ktorý začal vyšetrovanie alebo konanie týkajúce sa trestného činu, prípadne vyšetrovanie alebo konanie na účely konfiškácie, dožiadaný štát prijme potrebné predbežné opatrenia, ako je zmrazenie alebo zaistenie, s cieľom predísť akémukoľvek obchodovaniu s majetkom, prevodu majetku alebo nakladaniu s majetkom, ktorý v neskoršom štádiu môže byť predmetom žiadosti o konfiškáciu alebo ktorý sa do takého stavu môže dostať na základe plnenia žiadosti.

2. Štát, ktorý prijal žiadosť o konfiškáciu podľa článku 665, prijme na požiadanie opatrenia uvedené v odseku 1 tohto článku vo vzťahu k akémukoľvek majetku, ktorý je predmetom žiadosti alebo ktorý by mohol žiadosti zodpovedať.
3. Ak bola žiadosť prijatá podľa tohto článku, dožiadaný štát prijme všetky potrebné opatrenia na splnenie žiadosti bezodkladne a rovnako rýchlo a prioritne ako v podobnom vnútroštátnom prípade a bezodkladne a akýmkoľvek spôsobom zašle žiadajúcemu štátu potvrdenie o vyhotovení písomného záznamu.
4. Ak žiadajúci štát uvedie, že je potrebné bezodkladné zaistenie, pretože existujú oprávnené dôvody domnievať sa, že daný majetok bude okamžite premiestnený alebo zničený, dožiadaný štát do 96 hodín od doručenia žiadosti prijme všetky potrebné opatrenia na splnenie tejto žiadosti a bezodkladne a akýmkoľvek spôsobom zašle žiadajúcemu štátu potvrdenie o vyhotovení písomného záznamu.
5. Ak dožiadaný štát nie je schopný dodržať lehoty podľa odseku 4, okamžite o tom informuje žiadajúci štát a konzultuje s ním vhodné nasledujúce kroky.
6. Žiadne uplynutie lehôt podľa odseku 4 neznamená zaniknutie požiadaviek kladených na dožiadaný štát podľa tohto článku.

## ČLÁNOK 664

## Vykonanie predbežných opatrení

1. Po vykonaní predbežných opatrení požadovaných v súlade s článkom 663 ods. 1, žiadajúci štát spontánne a čo najskôr poskytne dožiadanému štátu všetky informácie, ktoré môžu spochybnit' alebo zmenit' rozsah týchto opatrení. Žiadajúci štát bezodkladne poskytne aj všetky doplňujúce informácie, o ktoré požiada dožiadaný štát a ktoré sú potrebné na vykonávanie predbežných opatrení a následných krokov.
2. Pred zrušením akéhokoľvek predbežného opatrenia prijatého podľa článku 663, poskytne dožiadaný štát vždy, keď je to možné, žiadajúcejmu štátu možnosť uviesť dôvody v prospech pokračovania uplatňovania opatrenia.

## ČLÁNOK 665

## Povinnosť konfiškovať

1. Štát, ktorému bola doručená žiadosť o konfiškáciu majetku umiestneného na jeho území:
  - a) vykoná príkaz na konfiškáciu vydaný súdom žiadajúceho štátu vo vzťahu k takémuto majetku alebo

b) predloží svojim príslušným orgánom žiadosť s cieľom získať príkaz na konfiškáciu a ak je takýto príkaz vydaný, vykoná ho.

2. Na účely odseku 1 písm. b) majú štáty právomoc začať vždy, keď je to potrebné, konanie o konfiškácii podľa svojho vlastného vnútroštátneho práva.

3. Odsek 1 sa uplatňuje aj v prípade konfiškácie spočívajúcej v požiadavke zaplatiť peňažnú sumu zodpovedajúcu hodnote príjmov, ak sa majetok, voči ktorému možno vykonať konfiškáciu, nachádza v dožiadanom štáte. V takýchto prípadoch si dožiadaný štát pri uplatňovaní konfiškácie podľa odseku 1 v prípade, že platba nebola doručená, uplatní nárok na akýkoľvek majetok, ktorý je na tento účel dostupný.

4. Ak sa žiadosť o konfiškáciu týka konkrétnej časti majetku, žiadajúci štát a dožiadaný štát sa môžu dohodnúť, že dožiadaný štát môže vykonať konfiškáciu vo forme požiadavky zaplatiť peňažnú sumu zodpovedajúcu hodnote majetku.

5. Štát spolupracuje v čo najširšom rozsahu podľa svojho vnútroštátneho práva so štátom, ktorý žiada o vykonanie opatrení rovnocenných konfiškácii majetku, ak žiadosť nebola vydaná v rámci trestného stíhania, pokiaľ také opatrenia nariaďuje justičný orgán žiadajúceho štátu v súvislosti s trestným činom, a to za predpokladu, že sa preukázalo, že majetok predstavuje príjmy alebo:

a) iný majetok, na ktorý boli príjmy premenené;

- b) majetok získaný z legitímnych zdrojov, ak príjmy boli s takým majetkom úplne alebo čiastočne zmiešané, a to až do určenej hodnoty zmiešaných príjmov; alebo
  - c) výnos alebo iné výhody plynúce z príjmov z trestnej činnosti, z majetku, na ktorý boli príjmy z trestnej činnosti premenené, alebo z majetku, s ktorým boli príjmy z trestnej činnosti zmiešané, a to až do určenej hodnoty zmiešaných príjmov, rovnakým spôsobom a v rovnakom rozsahu ako príjmy.
6. Opatrenia uvedené v odseku 5 zahŕňajú opatrenia, ktoré umožňujú zaistenie, zadržanie a konfiškáciu majetku a aktív na základe žalôb podávaných na občianske sudy.
7. Dožiadaný štát prijme rozhodnutie o vykonaní príkazu na konfiškáciu bezodkladne a bez toho, aby bol dotknutý odsek 8 tohto článku, najneskôr do 45 dní od doručenia žiadosti. Dožiadaný štát bezodkladne a akýmkoľvek spôsobom zašle žiadajúcemu štátu potvrdenie o vyhotovení písomného záznamu. Pokiaľ neexistujú dôvody odkladu podľa článku 672, dožiadaný štát prijme konkrétne opatrenia potrebné na vykonanie príkazu na konfiškáciu bezodkladne a aspoň rovnako rýchlo a prioritne ako v podobnom vnútroštátnom prípade.
8. Ak dožiadaný štát nie je schopný dodržať lehotu podľa odseku 7, bezodkladne o tom informuje žiadajúci štát a konzultuje s ním vhodné nasledujúce kroky.
9. Žiadne uplynutie lehoty podľa odseku 7 neznamena zániknutie požiadaviek kladených na dožiadaný štát podľa tohto článku.

## ČLÁNOK 666

## Vykonanie konfiškácie

1. Postupy získania a uplatnenia príkazu na konfiškáciu podľa článku 665 sa riadia vnútroštátnym právom dožiadaného štátu.
2. Dožiadaný štát je viazaný zistenými skutočnosťami, pokiaľ sú uvedené v odsudzujúcom rozsudku alebo v súdnom rozhodnutí vydanom súdom žiadajúceho štátu, alebo pokiaľ sa takéto odsúdenie alebo súdne rozhodnutie na týchto skutočnostiach implicitne zakladá.
3. Ak konfiškácia spočíva v požiadavke zaplatiť peňažnú sumu, príslušný orgán dožiadaného štátu prevedie túto sumu na menu daného štátu podľa výmenného kurzu platného v čase, keď sa prijalo rozhodnutie o výkone konfiškácie.

## ČLÁNOK 667

## Skonfiškovaný majetok

1. S výhradou odsekov 2 a 3 tohto článku dožiadaný štát naloží s majetkom skonfiškovaným podľa článkov 665 a 666 v súlade so svojím vnútroštátnym právom a s administratívnymi postupmi.



2. Ak dožiadaný štát koná na základe žiadosti iného štátu podľa článku 665 a ak je o to požiadaný, uprednostní v rozsahu povolenom jeho vnútroštátnym právom vrátenie skonfiškovaného majetku žiadajúcemu štátu, aby ten mohol poskytnúť odškodnenie obetiam trestného činu alebo vrátiť taký majetok jeho právoplatným vlastníkom.
3. Ak dožiadaný štát koná na základe žiadosti iného štátu v súlade s článkom 665, po zohľadnení práva obete na náhradu alebo odškodnenie v súvislosti s majetkom podľa odseku 2 tohto článku naloží s peňažnými prostriedkami získanými v dôsledku vykonania príkazu na konfiškáciu takto:
  - a) ak suma rovná alebo je nižšia ako 10 000 EUR, prípadne dožiadanému štátu, alebo
  - b) ak je suma vyššia ako 10 000 EUR, dožiadaný štát prevedie 50 % získanej sumy žiadajúcemu štátu.
4. Bez ohľadu na odsek 3 žiadajúci štát a dožiadaný štát môžu na základe posúdenia konkrétneho prípadu osobitne zvážiť uzavretie iných takýchto dohôd alebo dojednaní o nakladaní s majetkom, ako uznajú za vhodné.

## ČLÁNOK 668

## Právo na výkon súdneho rozhodnutia a maximálna suma konfiškácie

1. Žiadosť o konfiškáciu podaná podľa článku 665 neovplyvňuje právo žiadajúceho štátu vykonať príkaz na konfiškáciu.
2. Žiadne ustanovenie v tejto hlave sa nesmie vykladať ako povolenie, aby celková hodnota konfiškácie prekročila výšku peňažnej sumy uvedenu v príkaze na konfiškáciu. Ak štát zistí, že by sa to mohlo stať, dotknuté štáty začnú konzultácie s cieľom predísť takémuto dôsledku.

## ČLÁNOK 669

## Náhradný trest odňatia slobody

Dožiadaný štát neuloží náhradný trest odňatia slobody ani žiadne iné opatrenie obmedzujúce slobodu osoby ako výsledok žiadosti podľa článku 665 bez súhlasu žiadajúceho štátu.

## ČLÁNOK 670

## Dôvody odmietnutia

1. Spolupráca podľa tejto hlavy sa môže odmietnuť, ak:
  - a) dožiadaný štát sa domnieva, že vykonanie žiadosti by bolo v rozpore so zásadou *ne bis in idem*; alebo
  - b) trestný čin, ktorého sa žiadosť týka, nie je trestným činom podľa vnútroštátneho práva dožiadaného štátu, ak by bol spáchaný v rámci jeho jurisdikcie; tento dôvod odmietnutia sa však uplatňuje na spoluprácu podľa článkov 658 až 662, iba ak požadovaná pomoc zahŕňa donucovacie opatrenia.
  
2. Spojené kráľovstvo a Únia konajúca v mene ktoréhokoľvek zo svojich členských štátov môžu oznámiť Osobitnému výboru pre spoluprácu v oblasti presadzovania práva a justičnú spoluprácu, že na základe vzájomnosti sa podmienka obojstrannej trestnosti uvedená v odseku 1 písm. b) tohto článku nebude uplatňovať za predpokladu, že trestný čin, ktorý viedol k žiadosti, je:
  - a) jedným z trestných činov vymenovaných v článku 599ods. 5 podľa vymedzenia v práve žiadajúceho štátu a
  - b) možno zaň v žiadajúcom štáte uložiť trest odňatia slobody alebo ochranné opatrenie s hornou hranicou trestnej sadzby najmenej tri roky.

3. Spolupráca podľa článkov 658 až 662, pokiaľ požadovaná pomoc zahŕňa donucovacie opatrenia, a podľa článkov 663 a 664 sa môže odmietnuť aj vtedy, ak by požadované opatrenia nemohli byť prijaté podľa vnútroštátneho práva dožiadaného štátu na účely vyšetrovania alebo konania v podobnom vnútroštátnom prípade.

4. Pokiaľ si to vyžaduje vnútroštátne právo dožiadaného štátu, spolupráca podľa článkov 658 až 662, pokiaľ požadovaná pomoc zahŕňa donucovacie opatrenia, a podľa článkov 663 a 664 sa môže odmietnuť aj vtedy, ak by požadované opatrenia alebo akékoľvek iné opatrenia s podobnými účinkami neboli povolené podľa vnútroštátneho práva žiadajúceho štátu, alebo pokiaľ ide o príslušné orgány žiadajúceho štátu, ak žiadosť nebola schválená justičným orgánom konajúcim vo vzťahu k trestným činom.

5. Spoluprácu podľa článkov 665 až 669 možno odmietnuť aj vtedy, ak:

- a) podľa vnútroštátneho práva dožiadaného štátu sa konfiškácia nevykonáva v súvislosti s druhom trestného činu, ktorého sa žiadosť týka;
- b) bez toho, aby bola dotknutá povinnosť podľa článku 665 ods. 3, bolo by to v rozpore so zásadami vnútroštátneho práva dožiadaného štátu týkajúcimi sa obmedzení konfiškácie, pokiaľ ide o vzťah medzi trestným činom a:
  - i) hospodárskym prospechom, ktorý by sa mohol klasifikovať ako príjmy z trestnej činnosti, alebo
  - ii) majetkom, ktorý by sa mohol klasifikovať ako prostriedky na jeho spáchanie;

- c) podľa vnútroštátneho práva dožiadaného štátu sa konfiškácia už nemôže uložiť ani vykonať z dôvodu uplynutia lehoty;
  - d) bez toho, aby bol dotknutý článok 665 ods. 5 a 6, žiadosť nesúvisí s predchádzajúcim odsúdením, rozhodnutím súdnej povahy, ani s vyhlásením v takomto rozhodnutí, že bol spáchaný trestný čin alebo viac trestných činov, na základe čoho bola konfiškácia nariadená alebo sa požaduje;
  - e) konfiškácia v žiadajúcom štáte buď nie je vykonateľná alebo je ešte predmetom konania o riadnom opravnom prostriedku; alebo
  - f) žiadosť súvisí s príkazom na konfiškáciu v dôsledku rozhodnutia vyneseneho v neprítomnosti obžalovanej osoby, voči ktorej bol príkaz vydaný, pričom podľa názoru dožiadaného štátu konanie vedené žiadajúcim štátom vedúce k takémuto rozhodnutiu nerešpektovalo minimálne práva na obhajobu, ktoré sa uznávajú v prípade každej osoby, voči ktorej bolo vznesené obvinenie.
6. Na účely odseku 5 písm. f) sa rozhodnutie nepovažuje za vynesené v neprítomnosti obžalovaného, ak:
- a) bolo potvrdené alebo vyhlásené po námietke dotknutej osoby alebo
  - b) bolo vynesené v odvolacom konaní za predpokladu, že odvolanie podala dotknutá osoba.

7. Dožiadaný štát by mal na účely odseku 5 písm. f) pri posudzovaní toho, či boli rešpektované minimálne práva na obhajobu, zohľadniť skutočnosť, že dotknutá osoba sa úmyselne snažila uniknúť spravodlivosti, alebo skutočnosť, že keď táto osoba mala možnosť podať opravný prostriedok voči rozhodnutiu prijatému v neprítomnosti, rozhodla sa tak neurobiť. To isté bude platiť v prípade, ak dotknutej osobe bolo riadne doručené predvolanie a ona sa rozhodla nevyužiť to a ani nepožiadala o odročenie.

8. Štáty sa nemôžu odvolávať na bankové tajomstvo ako dôvod na odmietnutie akejkoľvek spolupráce podľa tejto hlavy. Ak si to vyžaduje vnútroštátne právo, dožiadaný štát môže požadovať, aby žiadosť o spoluprácu, ktorá by zahŕňala zrušenie bankového tajomstva, schválil justičný orgán konajúci vo vzťahu k trestným činom.

9. Dožiadaný štát sa nemôže odvolávať na skutočnosť, že:

- a) vyšetrovaná osoba alebo osoba, na ktorú sa vzťahuje príkaz na konfiškáciu zo strany orgánov žiadajúceho štátu, je právnickou osobou, čo predstavuje prekážku znemožňujúcu poskytnutie akejkoľvek spolupráce podľa tejto hlavy;
- b) fyzická osoba, voči ktorej bol vydaný príkaz na konfiškáciu príjmov, zomrela, alebo právnická osoba, voči ktorej bol vydaný príkaz na konfiškáciu príjmov, bola následne zrušená, čo predstavuje prekážku znemožňujúcu poskytnutie pomoci v súlade s článkom 665 ods. 1 písm. a); alebo

- c) vyšetrovaná osoba alebo osoba, na ktorú sa vzťahuje príkaz na konfiškáciu zo strany orgánov žiadajúceho štátu, je v žiadosti uvedená ako páchatel' závažného trestného činu a trestného činu prania špinavých peňazí, čo predstavuje prekážku znemožňujúcu akúkoľvek spoluprácu podľa tejto hlavy.

## ČLÁNOK 671

### Konzultácie a informácie

Ak sú závažné dôvody domnievať sa, že vykonanie príkazu na zaistenie alebo konfiškáciu by viedlo k skutočnému riziku v súvislosti s ochranou základných ľudských práv, dožiadaný štát pred rozhodnutím o vykonaní príkazu na zaistenie alebo konfiškáciu konzultuje so žiadajúcim štátom a môže požiadať o poskytnutie akýchkoľvek nevyhnutných informácií.

## ČLÁNOK 672

### Odklad

Žiadaný štát môže odložiť úkony vyplývajúce zo žiadosti, ak by takéto úkony narušili vyšetrowanie alebo konanie jeho orgánov.

## ČLÁNOK 673

## Čiastočné alebo podmienené vyhovie žiadosti

Pred odmietnutím alebo odložením spolupráce podľa tejto hlavy dožiadaný štát po prípadnej konzultácii so žiadajúcim štátom zvaží, či žiadosti možno vyhovieť čiastočne alebo za podmienok, ktoré považuje za potrebné.

## ČLÁNOK 674

## Oznamovanie dokumentov

1. Štáty si navzájom poskytnú čo najširšiu vzájomnú pomoc pri doručovaní súdnych písomností osobám, na ktoré sa vzťahujú predbežné opatrenia a konfiškácia.
2. Žiadne ustanovenie v tomto článku nemá za cieľ zasahovať do:
  - a) možnosti posielat' súdne písomnosti poštou priamo osobám v zahraničí a



- b) možnosti súdnych úradníkov, úradníkov alebo iných príslušných orgánov štátu pôvodu doručovať súdne písomnosti priamo prostredníctvom konzulárnych orgánov štátu alebo prostredníctvom justičných orgánov vrátane súdnych úradníkov a úradníkov alebo iných príslušných orgánov štátu určenia.
3. Pri doručovaní súdnych písomností osobám v zahraničí, na ktoré sa vzťahujú predbežné opatrenia alebo príkazy na konfiškáciu vydané v štáte, ktorý ich zasiela, tento štát uvedie, aké opravné prostriedky majú takéto osoby k dispozícii podľa jeho vnútroštátneho práva.

## ČLÁNOK 675

### Uznávanie cudzích rozhodnutí

1. Pri vybavovaní žiadosti o spoluprácu podľa článkov 663 až 669 dožiadaný štát uzná rozhodnutie vydané justičným orgánom v žiadajúcom štáte týkajúce sa práv, ktorých sa domáhajú tretie strany.
2. Uznanie možno odmietnuť, ak:
- a) tretie strany nemali primeranú možnosť uplatniť svoje práva;
- b) je rozhodnutie nezlučiteľné s rozhodnutím, ktoré už v tej istej veci prijal dožiadaný štát;

- c) je nezlučiteľné s verejným poriadkom dožiadaného štátu alebo
- d) rozhodnutie bolo prijaté v rozpore s ustanoveniami o výlučnej právomoci stanovenými vo vnútroštátnom práve dožiadaného štátu.

## ČLÁNOK 676

### Orgány

1. Každý štát určí ústredný orgán zodpovedný za posielanie žiadostí a odpovedanie na žiadosti podľa tejto hlavy, vykonávanie takýchto žiadostí alebo ich postúpenie orgánom príslušným na ich vykonávanie.
2. Únia môže určiť orgán Únie, ktorý okrem príslušných orgánov členských štátov podáva a podľa potreby vykonáva žiadosti podľa tejto hlavy. Akákoľvek takáto žiadosť sa na účely tejto hlavy považuje za žiadosť zo strany členského štátu. Únia môže takisto určiť, že tento orgán Únie je ústredný orgán zodpovedný za zasielanie žiadostí tohto orgánu a odpovedanie na žiadosti určených pre tento orgán vykonaných podľa tejto hlavy.

## ČLÁNOK 677

## Priama komunikácia

1. Ústredné orgány komunikujú priamo medzi sebou.
2. V naliehavých prípadoch môžu justičné orgány žiadajúceho štátu zasielať žiadosti alebo oznámenia podľa tejto hlavy priamo justičným orgánom dožiadaného štátu. V takých prípadoch sa kópie zároveň zasiela ústrednému orgánu dožiadaného štátu prostredníctvom ústredného orgánu žiadajúceho štátu.
3. Ak sa žiadosť podáva podľa odseku 2 a orgán nie je príslušný zaoberať sa touto žiadosťou, postúpi žiadosť príslušnému vnútroštátnemu orgánu a priamo o tom informuje žiadajúci štát.
4. Žiadosti alebo oznámenia podľa článkov 658 až 662, ktoré nezahŕňajú donucovacie opatrenia, môžu príslušné orgány žiadajúceho štátu priamo postúpiť príslušným orgánom dožiadaného štátu.
5. Návrhy žiadostí alebo oznámení podľa tejto hlavy môžu justičné orgány žiadajúceho štátu zasielať priamo justičným orgánom dožiadaného štátu pred odoslaním formálnej žiadosti, aby sa zabezpečilo, že sa formálnou žiadosťou budú môcť po doručení efektívne zaoberať a že obsahuje dostatočné informácie a listiny a dokumenty tvoriace prílohu tak, aby spĺňala požiadavky právnych predpisov dožiadaného štátu.

## ČLÁNOK 678

## Forma žiadosti a jazyky

1. Všetky žiadosti podľa tejto hlavy sa podávajú v písomnej forme. Odosielané môžu byť elektronicky alebo akýmkoľvek inými prostriedkami telekomunikácie za predpokladu, že žiadajúci štát je pripravený na požiadanie kedykoľvek vypracovať písomný záznam takejto komunikácie a originálu.
2. Žiadosti podľa odseku 1 sa podávajú v jednom z úradných jazykov dožiadaného štátu alebo v ktoromkoľvek inom jazyku oznámenom dožiadaným štátom alebo v jeho mene v súlade s odsekom 3.
3. Spojené kráľovstvo a Únia konajúca v mene ktoréhokoľvek zo svojich členských štátov môžu oznámiť Osobitnému výboru pre spoluprácu v oblasti presadzovania práva a justičnú spoluprácu jazyk alebo jazyky, ktoré sa okrem úradného jazyka alebo jazykov daného štátu môžu použiť na podávanie žiadostí podľa tejto hlavy.
4. Žiadosti podľa článku 663 týkajúce sa predbežných opatrení sa podávajú prostredníctvom stanoveného formulára v prílohe 46.
5. Žiadosti podľa článku 665 týkajúce sa konfiškácie sa podávajú prostredníctvom stanoveného formulára v prílohe 46.

6. Osobitný výbor pre spoluprácu v oblasti presadzovania práva a justičnú spoluprácu môže podľa potreby zmeniť formuláre uvedené v odsekoch 4 a 5.
7. Spojené kráľovstvo a Únia konajúca v mene ktoréhokoľvek zo svojich členských štátov môžu oznámiť Osobitnému výboru pre spoluprácu v oblasti presadzovania práva a justičnú spoluprácu, že vyžadujú preklad ktorejkoľvek listiny alebo dokumentu tvoriacich prílohu do jedného z úradných jazykov dožiadaného štátu alebo do ktoréhokoľvek jazyka uvedeného v súlade s odsekom 3 tohto článku. V prípade žiadostí podľa článku 663 ods. 4 sa takýto preklad listiny alebo dokumentu tvoriacich prílohu môže poskytnúť dožiadanému štátu do 48 hodín od postúpenia žiadosti bez toho, aby boli dotknuté lehoty stanové v článku 663 ods. 4.

#### ČLÁNOK 679

#### Vyššie overenie

Dokumenty odosielané v rámci uplatňovania tejto hlavy sú oslobodené od všetkých formalít vyššieho overenia.

## ČLÁNOK 680

## Obsah žiadosti

1. V každej žiadosti o spoluprácu podľa tejto hlavy sa uvedie:
  - a) orgán, ktorý podáva žiadosť, a orgán, ktorý vykonáva vyšetrovanie alebo vedie konanie;
  - b) predmet a dôvod žiadosti;
  - c) veci, ktoré s vyšetrovaním alebo konaním súvisia, vrátane relevantných skutočností (ako je napríklad dátum, miesto a okolnosti trestného činu), s výnimkou prípadu žiadosti o oznámenie;
  - d) pokiaľ spolupráca zahŕňa donucovacie opatrenia:
    - i) znenie zákonných ustanovení alebo, ak to nie je možné, výklad príslušného uplatniteľného práva a
    - ii) informácia o tom, že požadované opatrenie alebo akékoľvek iné opatrenia s podobnými účinkami by mohli byť prijaté na území žiadajúceho štátu podľa jeho vlastného vnútroštátneho práva;

- e) ak je to potrebné a pokiaľ je to možné:
- i) podrobné údaje o dotknutej osobe alebo dotknutých osobách vrátane mena, dátumu a miesta narodenia, štátnej príslušnosti a miesta pobytu a v prípade právnickej osoby jej sídla, a
  - ii) majetok, v súvislosti s ktorým sa požaduje spolupráca, jeho umiestnenie, spojenie s dotknutou osobou alebo dotknutými osobami, akékoľvek prepojenie s trestným činom, ako aj všetky dostupné informácie o ďalších osobách, podieloch na majetku, a
- f) každý konkrétny postup, ktorého uplatnenie požaduje žiadajúci štát.
2. V žiadosti o predbežné opatrenia podľa článku 663 v súvislosti so zaistením majetku, pri ktorom sa môže realizovať príkaz na konfiškáciu spočívajúci v požiadavke zaplatiť určitú peňažnú sumu, sa uvedie aj maximálna suma, za ktorú sa vyžaduje spätné vymáhanie v rámci daného majetku.
3. Okrem údajov uvedených v odseku 1 tohto článku každá žiadosť podľa článku 665 obsahuje:
- a) v prípade článku 665 ods. 1 písm. a):
    - i) overenú kópiu príkazu na konfiškáciu vydaného súdom v žiadajúcom štáte a vyhlásenie o dôvodoch, na základe ktorých bol príkaz vydaný, ak nie sú uvedené v samotnom príkaze;

- ii) potvrdenie od príslušného orgánu žiadajúceho štátu, že príkaz na konfiškáciu možno vykonať a že nepodlieha riadnym prostriedkom nápravy;
  - iii) informácie týkajúce sa rozsahu, v akom sa požaduje výkon príkazu, a
  - iv) informácie o potrebe prijatia akýchkoľvek predbežných opatrení;
- b) v prípade článku 665 ods. 1 písm. b) prehľad skutočností, o ktoré sa opiera žiadajúci štát a ktoré by mali postačovať, aby dožiadanému štátu umožnili požadovať príkaz podľa svojho vnútroštátneho práva;
- c) ak tretie strany mali možnosť uplatňovať svoje práva, dokumenty, ktoré preukazujú, že to tak bolo.

## ČLÁNOK 681

### Neúplné žiadosti

1. Ak žiadosť nie je v súlade s ustanoveniami tejto hlavy alebo poskytnuté informácie nie sú dostatočné na to, aby umožnili dožiadanému štátu vybaviť predmetnú žiadosť, tento štát môže požiadať žiadajúci štát o zmenu žiadosti alebo o jej doplnenie ďalšími informáciami.
2. Žiadaný štát môže stanoviť lehotu na prijatie takýchto zmien alebo informácií.



3. Až do prijatia požadovaných zmien alebo informácií súvisiacich so žiadosťou podľa článku 665, dožiadaný štát môže prijať ktorékoľvek z opatrení uvedených v článkoch 658 až 664.

## ČLÁNOK 682

### Stret žiadostí

1. Ak dožiadaný štát dostane viac ako jednu žiadosť podľa článku 663 alebo 665 týkajúcu sa tej istej osoby alebo toho istého majetku, stret žiadostí nebráni tomuto štátu, aby sa žiadosťami zaoberal, a to vrátane prijímania predbežných opatrení.
2. V prípade stretu žiadostí podľa článku 665 dožiadaný štát zváži konzultácie so žiadajúcimi štátmi.

## ČLÁNOK 683

### Povinnosť uviesť dôvody

Žiadaný štát uvedie dôvody pre každé rozhodnutie odmietnuť, odložiť alebo podmieniť akúkoľvek spoluprácu podľa tejto hlavy.

## ČLÁNOK 684

## Informácie

1. Dožiadaný štát bezodkladne informuje žiadajúci štát o:
  - a) opatreniach začatých na základe žiadosti podľa tejto hlavy;
  - b) konečnom výsledku opatrení vykonaných na základe žiadosti podľa tejto hlavy;
  - c) rozhodnutí celkovo alebo čiastočne odmietnuť, odložiť alebo podmieniť akúkoľvek spoluprácu podľa tejto hlavy;
  - d) akýchkoľvek okolnostiach, ktoré znemožnia vykonanie požadovaných opatrení alebo pravdepodobne spôsobia ich výrazné meškanie, a
  - e) takých ustanoveniach svojho vnútroštátneho práva, ktoré by v prípade predbežných opatrení prijatých na základe žiadosti podľa článkov 658 až 663 automaticky viedli k zrušeniu predbežného opatrenia.
2. Žiadajúci štát bezodkladne informuje dožiadaný štát o:
  - a) každom preskúmaní, rozhodnutí alebo akejkoľvek inej skutočnosti, v dôsledku ktorej je príkaz na konfiškáciu úplne alebo čiastočne nevykonateľný, a

b) každom skutkovom alebo právnom vývoji, v dôsledku ktorého už nie je akékoľvek opatrenie podľa tejto hlavy odôvodnené.

3. Ak štát na základe toho istého príkazu na konfiškáciu požaduje konfiškáciu vo viac ako jednom štáte, informuje o svojej žiadosti všetky štáty, ktorých sa výkon príkazu týka.

## ČLÁNOK 685

### Obmedzenie použitia

1. Dožiadaný štát môže vykonanie žiadosti podmieniť tým, že bez jeho predchádzajúceho súhlasu orgány žiadajúceho štátu nepoužijú ani neodošlú získané informácie alebo dôkazy na účely iného vyšetrovania alebo konania, než je uvedené v žiadosti.

2. Informácie alebo dôkazy, ktoré dožiadaný štát poskytol na základe tejto hlavy, nesmú bez jeho predchádzajúceho súhlasu orgány žiadajúceho štátu byť použité ani odoslať na účely iného vyšetrovania alebo konania, než je uvedené v žiadosti.

3. Osobné údaje poskytnuté na základe tejto hlavy môže štát, ktorému boli odovzdané, použiť:
  - a) na účely konania, na ktoré sa vzťahuje táto hlava;
  - b) na iné súdne a správne konanie priamo súvisiace s konaním uvedeným v písmene a);
  - c) na zabránenie bezprostrednému a vážnemu ohrozeniu verejnej bezpečnosti; alebo
  - d) na akýkoľvek iný účel iba s predchádzajúcim súhlasom poskytujúceho štátu, pokiaľ dotknutý štát nezískal súhlas priamo od dotknutej osoby.
4. Tento článok sa vzťahuje aj na osobné údaje, ktoré neboli poskytnuté, boli však získané inak podľa tejto hlavy.
5. Tento článok sa nevzťahuje na osobné údaje, ktoré získalo Spojené kráľovstvo alebo členský štát podľa tejto hlavy a ktoré pochádzajú z daného štátu.

## ČLÁNOK 686

## Dôvernosť

1. Žiadajúci štát môže požiadať, aby dožiadaný štát zachoval dôvernosť, pokiaľ ide o skutočnosti a podstatu žiadosti, s výnimkou rozsahu, ktorý je potrebný na vybavenie žiadosti. Ak dožiadaný štát nemôže vyhovieť požiadavke zachovania dôvernosti, bezodkladne o tom informuje žiadajúci štát.
2. Žiadajúci štát, ak to nie je v rozpore so základnými zásadami jeho vnútroštátneho práva a ak je o to požiadaný, zachová dôvernosť všetkých dôkazov a informácií, ktorú mu poskytne dožiadaný štát, s výnimkou rozsahu, v ktorom je zverejnenie potrebné na vyšetrovanie alebo konanie opísané v žiadosti.
3. Štát, ktorý bol spontánne informovaný podľa článku 662, s výhradou ustanovení svojho vnútroštátneho práva vyhovie každej požiadavke zachovania dôvernosti, ako to vyžaduje štát, ktorý informácie poskytuje. Ak prijímajúci štát nemôže vyhovieť takejto požiadavke bezodkladne o tom informuje odosielajúci štát.

## ČLÁNOK 687

## Náklady

Bežné náklady na vybavenie žiadosti znáša dožadovaný štát. Ak je na vybavenie žiadosti potrebné vynaložiť značné alebo mimoriadne náklady, žiadajúci štát a žiadaný štát uskutočnia konzultácie s cieľom stanoviť podmienky, za ktorých bude žiadosť vykonaná, ako aj spôsob znášania nákladov.

## ČLÁNOK 688

## Náhrada škody

1. Ak osoba podala žalobu týkajúcu sa zodpovednosti za škody, ktoré vznikli v dôsledku konania alebo nekonania v súvislosti so spoluprácou podľa tejto hlavy, dotknuté štáty v prípade potreby zväžia vzájomnú konzultáciu s cieľom určiť, ako rozdeliť akúkoľvek splatnú sumu náhrady škody.
2. Štát, voči ktorému bol začatý súdny spor v súvislosti s náhradou škody, sa snaží informovať druhý štát o takomto spore, ak by tento štát mohol mať záujem v danej veci.

## ČLÁNOK 689

## Opravné prostriedky

1. Každý štát zabezpečí, aby osoby dotknuté opatreniami podľa článkov 663 až 666 mali účinné opravné prostriedky na ochranu svojich práv.
2. Vecné dôvody požadovaných opatrení podľa článkov 663 až 666 sa nenapadnú pred súdom v dožiadanom štáte.

## HLAVA XII

## INÉ USTANOVENIA

## ČLÁNOK 690

## Oznámenia

1. Do nadobudnutia platnosti tejto dohody Únia a Spojené kráľovstvo uskutočnia všetky oznámenia stanovené v článku 602 ods. 2, článku 603 a článku 611 ods. 4 a v rozsahu, v akom je to možné, informujú, ak sa takéto oznámenie neskutoční.

Ak nebolo v súvislosti s nejakým štátom uskutočnené žiadne takéto oznámenie alebo informovanie v čase uvedenom v prvom pododseku, oznámenia týkajúce sa daného štátu môžu byť uskutočnené hneď, ako to bude možné, a najneskôr dva mesiace po nadobudnutí platnosti tejto dohody.

Počas tohto prechodného obdobia každý štát, v súvislosti s ktorým nebolo uskutočnené žiadne oznámenie stanovené v článku 602 ods. 2, článku 603 ods. 2 alebo článku 611 ods. 4 a ktorý nebol informovaný o tom, že sa žiadne takéto oznámenie neuskutoční, môže využiť možnosti stanovené v danom článku, ako keby takéto oznámenie v súvislosti s daným štátom uskutočnené bolo. V prípade článku 603 ods. 2 môže štát možnosti stanovené v danom článku využiť len vtedy, ak je takéto ich využitie zlučiteľné s kritériami pre uskutočnenie oznámenia.

2. Oznámenia uvedené v článku 599 ods. 4, článku 605 ods. 1, článku 606 ods. 2, článku 625 ods. 1, článku 626 ods. 1, článku 659 ods. 4, článku 660 ods. 5, článku 661 ods. 5, článku 670 ods. 2 a článku 678 ods. 3 a 7 sa môžu vydať kedykoľvek.

3. Oznámenia uvedené v článku 605 ods. 1, článku 606 ods. 2 a článku 678 ods. 3 a 7 sa môžu kedykoľvek zmeniť.

4. Oznámenia uvedené v článku 602 ods. 2, článku 603 ods. 2, článku 605 ods. 1, článku 611 ods. 4, článku 659 ods. 4, článku 660 ods. 5 a článku 661 ods. 5 sa môžu kedykoľvek vziať späť.

5. Únia zverejní informácie o oznámeniach Spojeného kráľovstva uvedené v článku 605 ods. 1 v *Úradnom vestníku Európskej únie*.



6. Do dátumu nadobudnutia platnosti tejto dohody oznámi Spojené kráľovstvo Únii totožnosť týchto orgánov:

- a) orgán zodpovedný za prijímanie a spracúvanie údajov z PNR podľa hlavy III;
- b) orgán považovaný za príslušný orgán presadzovania práva na účely hlavy V a krátky opis jeho právomocí;
- c) národné kontaktné miesto určené podľa článku 568 ods. 1;
- d) orgán považovaný za príslušný orgán na účely hlavy VI a krátky opis jeho právomocí;
- e) kontaktné miesto určené podľa článku 584 ods. 1;
- f) vnútroštátny spravodajca Spojeného kráľovstva pre otázky terorizmu určený podľa článku 584 ods. 2;
- g) orgán, ktorý je podľa vnútroštátneho práva Spojeného kráľovstva príslušný vykonať zatýkací rozkaz, ako sa uvádza v článku 598 písm. c), a orgán, ktorý je podľa vnútroštátneho práva Spojeného kráľovstva príslušný vydať zatýkací rozkaz, ako sa uvádza v článku 598 písm. d);

- h) orgán určený Spojeným kráľovstvom podľa článku 623 ods. 3;
- i) ústredný orgán určený Spojeným kráľovstvom podľa článku 645;
- j) ústredný orgán určený Spojeným kráľovstvom podľa článku 676 ods. 1;

Únia zverejní informácie o orgánoch uvedených v prvom pododseku v *Úradnom vestníku Európskej únie*.

7. Do dátumu nadobudnutia platnosti tejto dohody Únia vo svojom mene, prípadne v mene svojich členských štátov, oznámi Spojenému kráľovstvu totožnosť týchto orgánov:

- a) útvary informácií o cestujúcich zriadené alebo určené každým členským štátom na účely prijímania a spracúvania údajov z PNR podľa hlavy III;
- b) orgán, ktorý je podľa vnútroštátneho práva každého členského štátu príslušný vykonať zatýkací rozkaz, ako sa uvádza v článku 598 písm. c), a orgán, ktorý je podľa vnútroštátneho práva každého členského štátu príslušný vydať zatýkací rozkaz, ako sa uvádza v článku 598 písm. d);
- c) orgán určený za každý členský štát podľa článku 623 ods. 3;
- d) orgán Únie uvedený v článku 634;

- e) ústredný orgán určený každým členským štátom podľa článku 645;
  - f) ústredný orgán určený každým členským štátom podľa článku 676 ods. 1;
  - g) akýkoľvek orgán Únie určený podľa článku 676 ods. 2 prvej vety spolu s informáciou, či je určený aj ako ústredný orgán podľa poslednej vety uvedeného odseku.
8. Oznámenia uskutočnené podľa odseku 6 alebo 7 sa môžu kedykoľvek zmeniť. Takéto zmeny sa oznámia Osobitnému výboru pre spoluprácu v oblasti presadzovania práva a justičnú spoluprácu.
9. Spojené kráľovstvo môže oznámiť viac ako jeden orgán s ohľadom na odsek 6 písm. a), b), d), e), g), h), i) a j) a Únia môže oznámiť viac ako jeden orgán s ohľadom na odsek 7 a môžu obmedziť takéto oznámenia len na osobitné účely.
10. Ak Únia uskutoční oznámenia uvedené v tomto článku, označí, na ktoré členské štáty sa oznámenie vzťahuje alebo či predkladá oznámenie vo svojom mene.

## ČLÁNOK 691

## Preskúmanie a hodnotenie

1. Táto časť sa preskúma spoločne v súlade s článkom 776 alebo na žiadosť ktorejkoľvek zmluvnej strany, ak sa na tom spoločne dohodli.
2. Zmluvné strany sa vopred dohodnú na vykonávaní preskúmania a vzájomne si oznámia zloženie svojich príslušných skupín pre preskúmanie. Súčasťou skupín pre preskúmanie budú osoby s primeranými odbornými znalosťami o problematikách, ktoré sa preskúmavajú. V súlade s uplatniteľnými zákonmi sa od všetkých účastníkov v preskúmaní vyžaduje, aby dodržiavali dôvernosť diskusií a mali požadovanú bezpečnostnú previerku. Spojené kráľovstvo a Únia na účely takýchto preskúmaní uzavru dojednania o primeranom prístupe k príslušnej dokumentácii, systémom a personálu.
3. Bez toho, aby bol dotknutý odsek 2, sa preskúmanie zaoberá najmä praktickým vykonávaním, výkladom a vypracovaním tejto časti.

## ČLÁNOK 692

## Vypovedanie

1. Bez toho, aby bol dotknutý článok 779, každá zmluvná strana môže kedykoľvek túto časť vypovedať, a to písomným oznámením diplomatickou cestou. V takomto prípade sa platnosť tejto časti skončí v prvý deň deviateho mesiaca nasledujúceho po dátume oznámenia.
2. Ak sa však táto časť ukončí v dôsledku toho, že Spojené kráľovstvo alebo členský štát vypovedali Európsky dohovor o ľudských právach alebo protokol 1, 6 alebo 13 k uvedenému dohovoru, platnosť tejto časti sa skončí ku dňu nadobudnutia účinnosti takéhoto vypovedania alebo, ak je oznámenie o ukončení predložené po tomto dátume, na pätnásť deň nasledujúci po tomto oznámení.
3. Ak ktorákoľvek zmluvná strana predloží oznámenie o ukončení podľa tohto článku, Osobitný výbor pre spoluprácu v oblasti presadzovania práva a justičnú spoluprácu zasadne s cieľom rozhodnúť, aké opatrenia sú potrebné na zabezpečenie toho, aby sa akákoľvek spolupráca začatá podľa tejto časti uzatvorila náležitým spôsobom. V každom prípade, pokiaľ ide o všetky osobné údaje získané prostredníctvom spolupráce podľa tejto časti pred tým, ako sa skončí jej platnosť, zmluvné strany zabezpečia, že sa zachová úroveň ochrany, v rámci ktorej sa preniesli osobné údaje, aj po tom, ako ukončenie nadobudne účinnosť.

## ČLÁNOK 693

## Pozastavenie uplatňovania

1. V prípade závažných a systémových nedostatkov v rámci jednej zmluvnej strany, pokiaľ ide o ochranu základných práv a zásadu právneho štátu, druhá zmluvná strana môže pozastaviť uplatňovanie tejto časti alebo jej hláv, a to písomným oznámením diplomatickou cestou. V takomto oznámení sa ustanovia závažné a systémové nedostatky, na ktorých je pozastavenie uplatňovania založené.
2. V prípade závažných a systémových nedostatkov v rámci jednej zmluvnej strany, pokiaľ ide o ochranu osobných údajov vrátane prípadov, keď tieto nedostatky viedli k ukončeniu uplatňovania príslušného rozhodnutia o primeranosti, druhá zmluvná strana môže pozastaviť uplatňovanie tejto časti alebo jej hláv, a to písomným oznámením diplomatickou cestou. V takomto oznámení sa ustanovia závažné a systémové nedostatky, na ktorých je pozastavenie uplatňovania založené.
3. Na účely odseku 2 „príslušné rozhodnutie o primeranosti“ je:
  - a) vo vzťahu k Spojenému kráľovstvu rozhodnutie prijaté Európskou komisiou v súlade s článkom 36 smernice Európskeho parlamentu a Rady (EÚ) 2016/680<sup>1</sup> alebo analogickým nasledujúcim právnym predpisom, ktorým sa potvrdzuje primeraná úroveň ochrany;

---

<sup>1</sup> Smernica Európskeho parlamentu a Rady (EÚ) 2016/680 z 27. apríla 2016 o ochrane fyzických osôb pri spracúvaní osobných údajov príslušnými orgánmi na účely predchádzania trestným činom, ich vyšetrovania, odhaľovania alebo stíhania alebo na účely výkonu trestných sankcií a o voľnom pohybe takýchto údajov a o zrušení rámcového rozhodnutia Rady 2008/977/SVV (Ú. v. EÚ L 119, 4.5.2016, s. 89).

- b) vo vzťahu k Únii rozhodnutie prijaté Spojeným kráľovstvom, ktorým sa potvrdzuje primeraná úroveň ochrany na účely prenosov patriacich do rozsahu pôsobnosti tretej časti zákona o ochrane údajov z roku 2018<sup>1</sup> alebo analogickým nasledujúcim právnym predpisom.
4. Vo vzťahu k pozastaveniu uplatňovania hlavy III alebo hlavy X odkazy na „príslušné rozhodnutie o primeranosti“ zahŕňajú aj:
- a) vo vzťahu k Spojenému kráľovstvu rozhodnutie prijaté Európskou komisiou v súlade s článkom 45 nariadenia Európskeho parlamentu a Rady (EÚ) 2016/679<sup>2</sup> (ďalej len „všeobecné nariadenie o ochrane údajov“) alebo analogickým nasledujúcim právnym predpisom, ktorým sa potvrdzuje primeraná úroveň ochrany;
- b) vo vzťahu k Únii rozhodnutie prijaté Spojeným kráľovstvom, ktorým sa potvrdzuje primeraná úroveň ochrany na účely prenosov patriacich do rozsahu pôsobnosti druhej časti zákona o ochrane údajov z roku 2018 alebo analogickým nasledujúcim právnym predpisom.
5. Hlavy dotknuté pozastavením uplatňovania sa dočasne prestanú uplatňovať prvý deň tretieho mesiaca nasledujúceho po dátume oznámenia uvedeného v odseku 1 alebo 2, pokiaľ najneskôr dva týždne pred uplynutím tohto obdobia, prípadne predĺženého v súlade s odsekom 7 písm. d), zmluvná strana, ktorá oznámila pozastavenie uplatňovania, neposkytne diplomatickou cestou písomné oznámenie druhej zmluvnej strane o späťvzatí prvého oznámenia alebo obmedzení rozsahu pozastavenia uplatňovania. V poslednom uvedenom prípade sa dočasne prestanú uplatňovať len hlavy uvedené v druhom oznámení.

---

<sup>1</sup> 2018, kapitola 12.

<sup>2</sup> Nariadenie Európskeho parlamentu a Rady (EÚ) 2016/679 z 27. apríla 2016 o ochrane fyzických osôb pri spracúvaní osobných údajov a o voľnom pohybe takýchto údajov, ktorým sa zrušuje smernica 95/46/ES (všeobecné nariadenie o ochrane údajov) (Text s významom pre EHP) (Ú. v. EÚ L 119, 4.5.2016, s. 1).

6. Ak jedna zmluvná strana oznámi pozastavenie uplatňovania jednej alebo viacerých hláv tejto časti podľa odseku 1 alebo 2, druhá zmluvná strana môže pozastaviť uplatňovanie všetkých zostávajúcich hláv, a to písomným oznámením diplomatickou cestou s výpovednou lehotou tri mesiace.

7. Rada pre partnerstvo po oznámení pozastavenia uplatňovania podľa odseku 1 alebo 2 sa záležitosťou začne bezodkladne zaoberať. Rada pre partnerstvo preskúma možné spôsoby, ako umožniť zmluvnej strane, ktorá oznámila pozastavenie uplatňovania, aby odložila jeho nadobudnutie účinnosti, obmedzila jeho rozsah alebo ho vzala späť. Na tento účel na odporúčanie Osobitného výboru pre spoluprácu v oblasti presadzovania práva a justičnú spoluprácu Rada pre partnerstvo môže:

- a) dohodnúť sa na spoločnom výklade ustanovení tejto časti;
- b) odporučiť zmluvným stranám akékoľvek vhodné opatrenie;
- c) prijať vhodné úpravy tejto časti, ktoré sú potrebné na riešenie dôvodov tohto pozastavenia uplatňovania, a to s maximálnou platnosťou 12 mesiacov a
- d) predĺžiť lehotu uvedenú v odseku 5 o najviac tri mesiace.



8. Ak ktorákoľvek zmluvná strana predloží oznámenie o pozastavení uplatňovania podľa tohto článku, Osobitný výbor pre spoluprácu v oblasti presadzovania práva a justičnú spoluprácu zasadne s cieľom rozhodnúť, aké opatrenia sú potrebné na zabezpečenie toho, aby sa akákoľvek spolupráca začatá podľa tejto časti, na ktorú sa toto oznámenie vzťahuje, uzatvorila náležitým spôsobom. V každom prípade, pokiaľ ide o všetky osobné údaje získané prostredníctvom spolupráce podľa tejto časti pred tým, ako sa dočasne prestanú uplatňovať hlavy, na ktoré sa pozastavenie uplatňovania vzťahuje, zmluvné strany zabezpečia, aby sa zachovala úroveň ochrany, v rámci ktorej sa preniesli osobné údaje, aj po tom, ako pozastavenie uplatňovania nadobudne účinnosť.
9. Pozastavené hlavy sa opätovne zavedú prvý deň mesiaca nasledujúceho po dni, keď zmluvná strana, ktorá oznámila pozastavenie uplatňovania podľa odseku 1 alebo 2, predložila diplomatickou cestou písomné oznámenie druhej zmluvnej strane o svojom úmysle opätovne zaviesť pozastavené hlavy. Zmluvná strana, ktorá oznámila pozastavenie uplatňovania podľa odseku 1 alebo 2, tak urobí bezodkladne po tom, ako prestanú existovať závažné a systémové nedostatky zo strany druhej zmluvnej strany, na ktorých bolo pozastavenie uplatňovania založené.
10. Po oznámení úmyslu opätovne zaviesť pozastavené hlavy v súlade s odsekom 9 sa zostávajúce hlavy pozastavené podľa odseku 6 opätovne zavedú v rovnakom čase ako hlavy pozastavené podľa odseku 1 alebo 2.

## ČLÁNOK 694

## Výdavky

Zmluvné strany a členské štáty vrátane inštitúcií, orgánov, úradov a agentúr zmluvných strán alebo členských štátov znášajú svoje vlastné výdavky, ktoré vzniknú pri vykonávaní tejto časti, pokiaľ nie je v tejto dohode ustanovené inak.

## HLAVA XIII

## UROVNÁVANIE SPOROV

## ČLÁNOK 695

## Cieľ

Cieľom tejto hlavy je zriadiť pohotový, účinný a efektívny mechanizmus na predchádzanie sporom a ich urovnávanie medzi zmluvnými stranami v súvislosti s touto časťou, vrátane sporov v súvislosti s touto časťou, keď sa uplatňuje na situácie, ktoré sa riadia inými ustanoveniami tejto dohody, s cieľom dosiahnuť, ak je to možné, vzájomne dohodnuté riešenie.

## ČLÁNOK 696

## Rozsah pôsobnosti

1. Táto hlava sa vzťahuje na spory medzi zmluvnými stranami v súvislosti s touto časťou (ďalej len „zahrnuté ustanovenia“).
2. Zahrnuté ustanovenia zahŕňajú všetky ustanovenia tejto časti s výnimkou článkov 526 a 541, článku 552 ods. 14, článkov 562, 692, 693 a 700.

## ČLÁNOK 697

## Výlučnosť

Zmluvné strany sa zaväzujú, že spory, ktoré medzi nimi vzniknú v súvislosti s touto časťou, nebudú riešiť iným mechanizmom urovnávania než tým, ktorý sa stanovuje v tejto hlave.

## ČLÁNOK 698

## Konzultácie

1. Ak zmluvná strana (ďalej len „sťažujúca sa zmluvná strana“) usúdi, že druhá zmluvná strana (ďalej len „odporujúca zmluvná strana“) porušila povinnosť podľa tejto časti, zmluvné strany sa snažia túto záležitosť vyriešiť tak, že v dobrej viere začnú konzultácie s cieľom dosiahnuť vzájomne dohodnuté riešenie.

2. Sťažujúca sa zmluvná strana môže požiadať o konzultácie prostredníctvom písomnej žiadosti doručenej odporujúcej zmluvnej strane. Sťažujúca sa zmluvná strana vo svojej písomnej žiadosti upresní dôvody žiadosti vrátane identifikácie úkonov alebo opomenutí, ktoré podľa nej viedli k porušeniu povinnosti odporujúcou zmluvnou stranou, pričom uvedie zahrnuté ustanovenia, ktoré by sa mali podľa nej uplatniť.
3. Odporujúca zmluvná strana odpovie na žiadosť bezodkladne a najneskôr dva týždne odo dňa jej doručenia. Konzultácie sa uskutočnia pravidelne v rámci obdobia troch mesiacov odo dňa doručenia žiadosti osobne alebo prostredníctvom iného komunikačného prostriedku, na ktorom sa zmluvné strany dohodli.
4. Konzultácie sa ukončia do troch mesiacov odo dňa doručenia žiadosti, ak sa zmluvné strany nedohodnú, že budú v konzultáciách pokračovať.
5. Sťažujúca sa zmluvná strana môže požiadať, aby sa konzultácie konali v rámci Osobitného výboru pre spoluprácu v oblasti presadzovania práva a justičnú spoluprácu alebo v rámci Rady pre partnerstvo. Prvé stretnutie sa uskutoční do jedného mesiaca odo dňa doručenia žiadosti o konzultácie uvedenej v odseku 2 tohto článku. Osobitný výbor pre spoluprácu v oblasti presadzovania práva a justičnú spoluprácu môže kedykoľvek rozhodnúť, že záležitosť postúpi Rade pre partnerstvo. Rada pre partnerstvo sa takisto môže touto záležitosťou začať sama zaoberať. Osobitný výbor pre spoluprácu v oblasti presadzovania práva a justičnú spoluprácu, prípadne Rada pre partnerstvo môžu spor urovnať prostredníctvom rozhodnutia. Takéto rozhodnutie sa považuje za vzájomne dohodnuté riešenie v zmysle článku 699.

6. Sťažujúca sa strana môže kedykoľvek jednostranne vziať späť svoju žiadosť o konzultácie. V takom prípade sa konzultácie bezodkladne ukončia.

7. Konzultácie, a najmä všetky informácie označené zmluvnými stranami za dôverné a stanoviská, ktoré zaujali zmluvné strany počas konzultácií, sú dôverné.

## ČLÁNOK 699

### Vzájomne dohodnuté riešenie

1. Zmluvné strany môžu kedykoľvek dospieť k vzájomne dohodnutému riešeniu, pokiaľ ide o akýkoľvek spor uvedený v článku 696.
2. Vzájomne dohodnuté riešenie sa môže prijať prostredníctvom rozhodnutia Osobitného výboru pre spoluprácu v oblasti presadzovania práva a justičnú spoluprácu alebo Rady pre partnerstvo. Ak vzájomne dohodnuté riešenie pozostáva z dohody o spoločnom výklade ustanovení tejto časti zmluvnými stranami, toto vzájomne dohodnuté riešenie sa prijme prostredníctvom rozhodnutia Rady pre partnerstvo.
3. Každá zmluvná strana prijme opatrenia potrebné na vykonanie tohto vzájomne dohodnutého riešenia v dohodnutej lehote.
4. Vykonávajúca zmluvná strana najneskôr do dňa uplynutia dohodnutej lehoty informuje písomne druhú zmluvnú stranu o všetkých opatreniach, ktoré prijala na vykonanie vzájomne dohodnutého riešenia.

## ČLÁNOK 700

## Pozastavenie uplatňovania

1. Keď konzultácie podľa článku 698 nevedli ku vzájomne dohodnutému riešeniu v zmysle článku 699, za predpokladu, že sťažujúca sa zmluvná strana nevezala späť svoju žiadosť o konzultácie v súlade s článkom 698 ods. 6, a ak sa domnieva, že odporujúca zmluvná strana závažne porušuje svoje povinnosti podľa zahrnutých ustanovení uvedených v článku 698 ods. 2, sťažujúca sa zmluvná strana môže pozastaviť uplatňovanie hlavy tejto časti, na ktorú sa závažné porušenie vzťahuje, a to písomným oznámením diplomatickou cestou. V takomto oznámení sa uvedie závažné porušenie povinností odporujúcou zmluvnou stranou, na ktorom je pozastavenie uplatňovania založené.
2. Hlavy dotknuté pozastavením uplatňovania sa dočasne prestanú uplatňovať prvý deň tretieho mesiaca nasledujúceho po dátume oznámenia uvedeného v odseku 1 alebo akýkoľvek iný dátum, na ktorom sa zmluvné strany vzájomne dohodnú, pokiaľ najneskôr dva týždne pred uplynutím uvedeného obdobia neposkytne sťažujúca sa zmluvná strana diplomatickou cestou písomné oznámenie odporujúcej zmluvnej strane o späťvzátí prvého oznámenia alebo o obmedzení rozsahu pozastavenia uplatňovania. V poslednom uvedenom prípade sa dočasne prestanú uplatňovať len hlavy uvedené v druhom oznámení.
3. Ak sťažujúca sa zmluvná strana oznámi pozastavenie uplatňovania jednej alebo viacerých hláv tejto časti podľa odseku 1, odporujúca zmluvná strana môže pozastaviť všetky zostávajúce hlavy, a to písomným oznámením diplomatickou cestou s výpovednou lehotou tri mesiace.

4. Ak sa predloží oznámenie o pozastavení podľa tohto článku, Osobitný výbor pre spoluprácu v oblasti presadzovania práva a justičnú spoluprácu zasadne s cieľom rozhodnúť, aké opatrenia sú potrebné na zabezpečenie toho, aby sa akákoľvek spolupráca začatá podľa tejto časti, na ktorú sa toto oznámenie vzťahuje, uzatvorila náležitým spôsobom. V každom prípade, pokiaľ ide o všetky osobné údaje získané prostredníctvom spolupráce podľa tejto časti pred tým, ako sa dočasne prestanú uplatňovať hlavy, na ktoré sa pozastavenie vzťahuje, zmluvné strany zabezpečia, aby sa zachovala úroveň ochrany, v rámci ktorej sa preniesli osobné údaje, aj po tom, ako pozastavenie uplatňovania nadobudne účinnosť.

5. Pozastavené hlavy sa opätovne zavedú prvý deň mesiaca nasledujúceho po dátume, keď sťažujúca sa zmluvná strana predložila diplomatickou cestou písomné oznámenie odporujúcej zmluvnej strane o svojom úmysle opätovne zaviesť pozastavené hlavy. Sťažujúca sa zmluvná strana tak bezodkladne urobí vtedy, keď usúdi, že závažné porušenie povinností, na ktorých bolo toto pozastavenie založené, prestalo existovať.

6. Po oznámení úmyslu sťažujúcej sa zmluvnej strany opätovne zaviesť pozastavené hlavy v súlade s odsekom 5 sa zostávajúce hlavy pozastavené odporujúcou zmluvnou stranou podľa odseku 3 opätovne zavedú v rovnakom čase ako hlavy pozastavené sťažujúcou sa zmluvnou stranou podľa odseku 1.

## ČLÁNOK 701

## Lehoty

1. Všetky lehoty uvedené v tejto hlave sa počítajú v týždňoch prípadne mesiacoch od dňa nasledujúceho po úkone, na ktorý sú naviazané.
2. Zmluvné strany môžu na základe vzájomnej dohody zmeniť akúkoľvek lehotu uvedenú v tejto hlave.



## ŠTVRTÁ ČASŤ

## TEMATICKÁ SPOLUPRÁCA

## HLAVA I

## ZDRAVOTNÁ BEZPEČNOSŤ

## ČLÁNOK 702

## Spolupráca v oblasti zdravotnej bezpečnosti

1. Na účely tohto článku je „závažné cezhraničné ohrozenia zdravia“ život ohrozujúce alebo inak závažné ohrozenie zdravia biologického, chemického, environmentálneho alebo neznámeho pôvodu, ktoré sa šíri cez hranice najmenej jedného členského štátu a Spojeného kráľovstva alebo pri ktorom existuje značné riziko, že sa cez ne rozšíri.
2. Zmluvné strany sa navzájom informujú o závažnom cezhraničnom ohrození zdravia, ktoré ovplyvňuje druhú zmluvnú stranu, a usilujú sa tak urobiť včas.

3. Únia môže Spojenému kráľovstvu v prípade závažného cezhraničného ohrozenia zdravia na základe písomnej žiadosti od Spojeného kráľovstva poskytnúť ad hoc prístup do jej systému včasného varovania a reakcie (ďalej len „EWRS“), pokiaľ ide o konkrétne ohrozenie, aby umožnila zmluvným stranám a príslušným orgánom členských štátov vymeniť si informácie, posúdiť riziko pre verejné zdravie a koordinovať opatrenia, ktoré by mohli byť potrebné na ochranu verejného zdravia. Únia sa usiluje včas odpovedať na písomnú žiadosť Spojeného kráľovstva.

Únia môže okrem toho pozvať Spojené kráľovstvo, aby sa zúčastnilo na výbore vytvorenom v rámci Únie a pozostávajúcom zo zástupcov členských štátov s cieľom podporiť výmenu informácií a koordináciu v súvislosti so závažným cezhraničným ohrozením zdravia.

Obe opatrenia sa zavedú dočasne a v každom prípade najdlhšie na obdobie trvania, ktoré akákoľvek zo zmluvných strán po konzultácii s druhou zmluvnou stranou považuje za potrebné v súvislosti s daným závažným cezhraničným ohrozením zdravia.

4. Na účely výmeny informácií podľa odseku 2 a akýchkoľvek žiadostí podaných podľa odseku 3 každá zmluvná strana určí kontaktné miesto a upovedomí o ňom druhú zmluvnú stranu.

Kontaktné miesta sa takisto:

- a) snažia uľahčiť porozumenie medzi zmluvnými stranami, pokiaľ ide o to, či hrozba predstavuje alebo nepredstavuje závažné cezhraničné ohrozenie zdravia;
- b) usilujú o vzájomne dohodnuté riešenie akýchkoľvek problémov vyplývajúcich z vykonávania tejto hlavy.

5. Spojené kráľovstvo počas obdobia prístupu poskytnutého v súvislosti s daným závažným cezhraničným ohrozením zdravia dodržiava všetky uplatniteľné podmienky používania systému EWRS, ako aj rokovací poriadok výboru podľa odseku 3. Ak sa na základe výmen na účely objasnenia medzi zmluvnými stranami:
- a) Únia domnieva, že Spojené kráľovstvo nedodržalo uvedené podmienky alebo rokovací poriadok, Únia môže ukončiť prístup Spojeného kráľovstva k systému EWRS, prípadne jeho účasť v danom výbore v súvislosti s daným ohrozením;
  - b) Spojené kráľovstvo domnieva, že nemôže prijať podmienky alebo rokovací poriadok, Spojené kráľovstvo môže zrušiť svoju účasť na systéme EWRS, prípadne svoju účasť v danom výbore v súvislosti s daným ohrozením.
6. Ak je to v ich spoločnom záujme, zmluvné strany spolupracujú na medzinárodných fórach, pokiaľ ide o prevenciu a odhaľovanie známych a nových ohrození zdravotnej bezpečnosti, ako aj prípravu a reakciu na ne.
7. Európske centrum pre prevenciu a kontrolu chorôb a príslušný orgán Spojeného kráľovstva zodpovedný za dohľad, epidemiologické spravodajstvo a vedecké poradenstvo v oblasti infekčných chorôb spolupracujú na technických a vedeckých záležitostiach, ktoré predstavujú spoločný záujem pre zmluvné strany, a môžu na tento účel uzavrieť memorandum o porozumení.

## HLAVA II

## KYBERNETICKÁ BEZPEČNOSŤ

## ČLÁNOK 703

## Dialóg o kybernetických otázkach

Zmluvné strany sa usilujú zaviesť pravidelný dialóg s cieľom vymieňať si informácie o relevantnom politickom vývoji vrátane medzinárodnej bezpečnosti, bezpečnosti nových technológií, správy internetu, kybernetickej bezpečnosti, kybernetickej obrany a počítačovej kriminality.

## ČLÁNOK 704

## Spolupráca v kybernetických otázkach

1. Ak je to v ich spoločnom záujme, zmluvné strany spolupracujú v oblasti kybernetických otázok vymieňaním si najlepších postupov a spoločnými praktickými opatreniami zameranými na podporu a ochranu otvoreného, slobodného, stabilného, mierového a bezpečného kybernetického priestoru na základe uplatňovania existujúceho medzinárodného práva a noriem týkajúcich sa zodpovedného správania štátov a regionálnych opatrení na budovanie počítačovej dôvery.

2. Zmluvné strany sa takisto snažia spolupracovať v rámci medzinárodných orgánov a fŕ a snažia sa posilniť globálnu kybernetickú odolnosť a prehĺbiť schopnosť tretích krajín účinne bojovať proti počítačovej kriminalite.

## ČLÁNOK 705

### Spolupráca s tímom reakcie na núdzové počítačové situácie – Európska únia

Tím reakcie na núdzové počítačové situácie – Európska únia (CERT-EU) a vnútroštátny tím reakcie na núdzové počítačové situácie Spojeného kráľovstva, ktoré podliehajú predchádzajúcemu schváleniu riadiacou radou tímu CERT-EU, spolupracujú na dobrovoľnej, včasnej a vzájomnej výmene informácií o nástrojoch a metódach, ako sú techniky, taktiky, postupy a najlepšie postupy, a o všeobecných hrozbách a zraniteľných miestach.

## ČLÁNOK 706

Účasť na konkrétnych činnostiach skupiny pre spoluprácu založenej podľa smernice (EÚ)  
2016/1148

1. S cieľom podporiť spoluprácu v oblasti kybernetickej bezpečnosti a zároveň zabezpečiť nezávislosť rozhodovacieho procesu Únie sa príslušné vnútroštátne orgány Spojeného kráľovstva môžu na základe pozvania predsedu skupiny pre spoluprácu, o ktoré môže požiadať aj Spojené kráľovstvo, po konzultácii s Komisiou zúčastňovať na týchto činnostiach skupiny pre spoluprácu:
  - a) výmena najlepších postupov pri budovaní kapacít s cieľom zaistiť bezpečnosť sietí a informačných systémov;
  - b) výmena informácií, pokiaľ ide o cvičenia týkajúce sa bezpečnosti sietí a informačných systémov;
  - c) výmena informácií, skúseností a najlepších postupov týkajúcich sa rizík a incidentov;
  - d) výmena informácií a najlepších postupov týkajúcich sa zvyšovania informovanosti, vzdelávacích programov a odbornej prípravy, a
  - e) výmena informácií a najlepších postupov v oblasti výskumu a vývoja bezpečnosti sietí a informačných systémov.

2. Každá výmena informácií, skúseností a najlepších postupov medzi skupinou pre spoluprácu a príslušnými vnútroštátnymi orgánmi Spojeného kráľovstva je dobrovoľná a podľa možnosti vzájomná.

## ČLÁNOK 707

### Spolupráca s Agentúrou Európskej únie pre kybernetickú bezpečnosť (ENISA)

1. S cieľom podporiť spoluprácu v oblasti kybernetickej bezpečnosti a zároveň zabezpečiť nezávislosť rozhodovacieho procesu Únie sa Spojené kráľovstvo sa môže na základe pozvania správnej rady Agentúry Európskej únie pre kybernetickú bezpečnosť (ENISA), o ktoré môže požiadať aj Spojené kráľovstvo, zúčastňovať na týchto činnostiach vykonávaných agentúrou ENISA:

- a) budovanie kapacít;
- b) znalosti a informácie a
- c) zvyšovanie informovanosti a vzdelávanie.

2. Podmienky účasti Spojeného kráľovstva na činnostiach agentúry ENISA uvedených v odseku 1 vrátane primeraného finančného príspevku sa stanovia v pracovných dojednaniach prijatých správnu radou agentúry ENISA, ktoré podliehajú predchádzajúcemu schváleniu Komisiou a sú dohodnuté so Spojeným kráľovstvom.
  
3. Výmena informácií, skúseností a najlepších postupov medzi agentúrou ENISA a Spojeným kráľovstvom je dobrovoľná a podľa možnosti vzájomná.



## PIATA ČASŤ

ÚČASŤ NA PROGRAMOCH ÚNIE, SPRÁVNE FINANČNÉ RIADENIE A FINANČNÉ  
USTANOVENIA

## ČLÁNOK 708

## Rozsah pôsobnosti

1. Táto časť sa vzťahuje na účasť Spojeného kráľovstva na uvedených programoch, činnostiach a službách Únie, na ktorých sa Spojené kráľovstvo po dohode zmluvných strán zúčastňuje.
2. Táto časť sa nevzťahuje na účasť Spojeného kráľovstva na programoch súdržnosti v rámci cieľa Európska územná spolupráca alebo podobných programoch s rovnakým cieľom, ktoré sa uskutočňujú na základe základných aktov jednej alebo viacerých inštitúcií Únie uplatniteľných na tieto programy.

Podmienky uplatniteľné na účasť na programoch uvedených v prvom pododseku sa stanovujú v uplatniteľnom základnom akte a v dohode o financovaní uzavretej na jeho základe. Zmluvné strany sa v súvislosti s účasťou Spojeného kráľovstva na uvedených programoch dohodnú na ustanoveniach s podobným účinkom, ako sa uvádzajú v kapitole 2.

## ČLÁNOK 709

## Vymedzenie pojmov

Na účely tejto časti sa uplatňuje toto vymedzenie pojmov:

- a) „základný akt“ je:
- i) akt jednej alebo viacerých inštitúcií Únie, ktorým sa zriaďuje program alebo činnosť a ktorý poskytuje právny základ pre opatrenia a vykonávanie zodpovedajúcich výdavkov zahrnutých v rozpočte Únie alebo rozpočtovej záruke krytej z rozpočtu Únie vrátane akýchkoľvek zmien a akýchkoľvek relevantných aktov inštitúcie Únie, ktorými sa tento akt dopĺňa alebo vykonáva, s výnimkou tých, ktorými sa prijímajú pracovné programy; alebo
  - ii) akt jednej alebo viacerých inštitúcií Únie, ktorým sa stanovuje činnosť financovaná z rozpočtu Únie iná ako programy;
- b) „dohoda o financovaní“ je dohoda, ktorá súvisí s programami a činnosťami Únie podľa Protokolu I o programoch a činnostiach, na ktorých sa zúčastňuje Spojené kráľovstvo, ktorými sa implementujú finančné prostriedky Únie, ako sú dohody o grante, dohody o príspevkoch, rámcové dohody o finančnom partnerstve, dohody o financovaní a dohody o záruke;

- c) „iné pravidlá, ktoré sa týkajú vykonávania programu a činnosti Únie“ sú pravidlá stanovené v nariadení Európskeho parlamentu a Rady (EÚ, Euratom) 2018/1046<sup>1</sup> (ďalej len „nariadenie o rozpočtových pravidlách“), ktoré sa vzťahujú na všeobecný rozpočet Únie, a v pracovnom programe alebo vo výzvach alebo v iných únijných postupoch udeľovania;
- d) „Únia“ je Únia alebo Európske spoločenstvo pre atómovú energiu alebo v závislosti od kontextu Európska únia aj Európske spoločenstvo pre atómovú energiu;
- e) „únijný postup udeľovania“ je postup udeľovania finančných prostriedkov Únie, ktorý začne Únia alebo osoby alebo subjekty poverené implementáciou finančných prostriedkov Únie;
- f) „subjekt Spojeného kráľovstva“ je akýkoľvek typ subjektu, či už fyzická osoba, právnická osoba alebo iný typ subjektu, ktorý sa môže zúčastňovať na činnostiach v rámci programu alebo činnosti Únie v súlade so základným aktom a ktorý má bydlisko alebo sídlo v Spojenom kráľovstve.

---

<sup>1</sup> Nariadenie Európskeho parlamentu a Rady (EÚ, Euratom) 2018/1046 z 18. júla 2018 o rozpočtových pravidlách, ktoré sa vzťahujú na všeobecný rozpočet Únie, o zmene nariadení (EÚ) č. 1296/2013, (EÚ) č. 1301/2013, (EÚ) č. 1303/2013, (EÚ) č. 1304/2013, (EÚ) č. 1309/2013, (EÚ) č. 1316/2013, (EÚ) č. 223/2014, (EÚ) č. 283/2014 a rozhodnutia č. 541/2014/EÚ a o zrušení nariadenia (EÚ, Euratom) č. 966/2012 (Ú. v. EÚ L 193, 30.7.2018, s. 1).

## KAPITOLA 1

## ÚČASŤ SPOJENÉHO KRÁĽOVSTVA NA PROGRAMOCH A ČINNOSTIACH ÚNIE

## ODDIEL 1

## VŠEOBECNÉ PODMIENKY ÚČASTI NA PROGRAMOCH A ČINNOSTIACH ÚNIE

## ČLÁNOK 710

## Stanovenie účasti

1. Spojené kráľovstvo sa zúčastňuje na programoch alebo činnostiach Únie alebo vo výnimočných prípadoch na ich časti, ktoré sú otvorené jeho účasti a ktoré sú uvedené v Protokole o programoch a činnostiach, na ktorých sa zúčastňuje Spojené kráľovstvo (ďalej len „protokol I“), a prispieva k nim.
2. Na znení protokolu I sa dohodnú zmluvné strany. Prijíma ho a môže ho meniť Osobitný výbor pre účasť na programoch Únie.

3. V protokole I sa:
- a) určujú programy alebo činnosti Únie alebo vo výnimočných prípadoch ich časť, na ktorých sa Spojené kráľovstvo zúčastňuje;
  - b) stanovuje trvanie účasti, ktoré sa vzťahuje na obdobie, počas ktorého Spojené kráľovstvo a subjekty Spojeného kráľovstva môžu žiadať o financovanie zo strany Únie alebo môžu byť poverené implementáciou finančných prostriedkov Únie;
  - c) stanovujú konkrétne podmienky účasti Spojeného kráľovstva a subjektov Spojeného kráľovstva vrátane konkrétnych modalít implementácie finančných podmienok, ako sa uvádza v článku 714, konkrétne modalít korekčného mechanizmu, ako sa uvádza v článku 716, a podmienky účasti v štruktúrach vytvorených na účely vykonávania uvedených programov alebo činností Únie. Tieto podmienky sú v súlade s touto dohodou a so základnými aktmi a aktmi jednej alebo viacerých inštitúcií Únie, ktorými sa takéto štruktúry zriaďujú;
  - d) podľa potreby stanovuje výška príspevku Spojeného kráľovstva na programy Únie, ktorý sa implementuje prostredníctvom finančného nástroja alebo rozpočtovej záruky, a prípadne aj konkrétne modalít ako sa uvádza v článku 717.

## ČLÁNOK 711

## Dodržiavanie pravidiel programu

1. Spojené kráľovstvo sa zúčastňuje na programoch a činnostiach Únie alebo na ich častiach uvedených v protokole I za podmienok stanovených v tejto dohode, základných aktoch a v súlade s inými pravidlami, ktoré sa týkajú vykonávania programov a činností Únie.
2. Podmienky uvedené v odseku 1 zahŕňajú:
  - a) oprávnenosť subjektov Spojeného kráľovstva a všetky ostatné podmienky oprávnenosti týkajúce sa Spojeného kráľovstva, predovšetkým pokiaľ ide o pôvod, miesto činnosti alebo štátnu príslušnosť;
  - b) podmienky vzťahujúce sa na predkladanie, posúdenie a výber žiadostí a na vykonávanie akcií oprávnenými subjektmi Spojeného kráľovstva.
3. Podmienky uvedené v odseku 2 písm. b) musia byť rovnocenné podmienkam, ktoré sa vzťahujú na oprávnené subjekty členských štátov, okrem riadne odôvodnených výnimočných prípadov stanovených v podmienkach uvedených v odseku 1. Ktorákoľvek strana môže upozorniť Osobitný výbor pre účasť na programoch Únie na potrebu diskusie o riadne odôvodnených vylúčeníach.

## ČLÁNOK 712

## Podmienky účasti

1. Účasť Spojeného kráľovstva na programe alebo činnosti, alebo časti programu alebo činnosti Únie, ako sa uvádza v článku 708 je podmienená tým, že Spojené kráľovstvo:
  - a) vyvinie v rámci svojich vnútroštátnych právnych predpisov maximálne úsilie na uľahčenie vstupu a pobytu osôb vrátane študentov, výskumných pracovníkov, stážistov alebo dobrovoľníkov zapojených do vykonávania týchto programov a činností alebo ich častí;
  - b) zabezpečí, pokiaľ je to v pôsobnosti orgánov Spojeného kráľovstva, aby osoby uvedené v písmene a) mali v Spojenom kráľovstve rovnaký prístup k službám, ktoré priamo súvisia s vykonávaním daných programov alebo činností, ako štátni príslušníci Spojeného kráľovstva, a to aj pokiaľ ide o akékoľvek poplatky;
  - c) má zavedené vhodné dohody v súlade s článkom 777, pokiaľ ide o účasť, ktorá si vyžaduje výmenu utajovaných alebo citlivých skutočností alebo prístup k nim.

2. V súvislosti s účasťou Spojeného kráľovstva na programe alebo činnosti, alebo časti programu alebo činnosti Únie, ako sa uvádza v článku 708, Únia a jej členské štáty:
  - a) vyvinú maximálne úsilie v rámci právnych predpisov Únie alebo členských štátov na uľahčenie vstupu a pobytu štátnych príslušníkov Spojeného kráľovstva vrátane študentov, výskumných pracovníkov, stážistov alebo dobrovoľníkov zapojených do vykonávania týchto programov a činností alebo ich častí;
  - b) zabezpečia, pokiaľ je to v pôsobnosti orgánov Únie a členských štátov, aby štátni príslušníci Spojeného kráľovstva uvedení v písmene a) mali v Únii rovnaký prístup k službám, ktoré priamo súvisia s vykonávaním programov alebo činností, ako občania Únie, a to aj pokiaľ ide o akékoľvek poplatky.
3. V protokole I možno s odkazom na tento článok stanoviť ďalšie konkrétne podmienky, ktoré sú potrebné na účasť Spojeného kráľovstva na programe alebo činnosti, alebo časti programu alebo činnosti Únie.
4. Týmto článkom nie je dotknutý článok 711.
5. Týmto článkom a článkom 718 nie sú dotknuté ani žiadne dojednania medzi Spojeným kráľovstvom a Írskom o spoločnej oblasti cestovania.



## ČLÁNOK 713

## Účasť Spojeného kráľovstva na riadení programov alebo činností

1. Zástupcovia alebo experti Spojeného kráľovstva alebo experti určení Spojeným kráľovstvom sa môžu ako pozorovatelia zúčastňovať na zasadnutiach výborov, expertných skupín alebo na iných podobných zasadnutiach, na ktorých sa zúčastňujú zástupcovia alebo experti členských štátov alebo experti určení členskými štátmi a ktoré Európskej komisii pomáhajú pri vykonávaní a riadení programov, činností alebo ich častí, na ktorých sa Spojené kráľovstvo zúčastňuje v súlade s článkom 708, alebo ktoré Európska komisia zriadila v súvislosti s vykonávaním práva Únie týkajúceho sa týchto programov, činností alebo ich častí, s výnimkou tých bodov zasadnutí, ktoré sú vyhradené len pre členské štáty alebo ktoré sa týkajú programu alebo činnosti, na ktorých sa Spojené kráľovstvo nezúčastňuje. Zástupcovia alebo experti Spojeného kráľovstva alebo experti určení Spojeným kráľovstvom nie sú prítomní počas hlasovania. Spojenému kráľovstvu sa výsledok hlasovania oznámi.
2. Ak experti alebo hodnotitelia nie sú vymenovaní na základe štátnej príslušnosti, nemôže byť štátna príslušnosť dôvodom na vylúčenie štátnych príslušníkov Spojeného kráľovstva.

3. S výhradou podmienok uvedených v odseku 1 podlieha účasť zástupcov Spojeného kráľovstva na zasadnutiach uvedených v odseku 1 alebo na iných zasadnutiach týkajúcich sa vykonávania programov alebo činností tým istým pravidlám a postupom, ktoré sa vzťahujú na zástupcov členských štátov, najmä pokiaľ ide o právo vystúpiť, dostávanie informácií a dokumentácie okrem informácií a dokumentácie, ktoré súvisia s bodmi vyhradenými len pre členské štáty alebo ktoré sa týkajú programu alebo činnosti, na ktorých sa Spojené kráľovstvo nezúčastňuje, a preplatenie cestovných nákladov a diét.

4. V protokole I sa môžu vymedziť ďalšie modality týkajúce sa účasti expertov, ako aj účasti Spojeného kráľovstva v správnych radách a štruktúrach vytvorených na účely vykonávania programov alebo činností Únie, vymedzených v uvedenom protokole.

## ODDIEL 2

### PRAVIDLÁ FINANCOVANIA ÚČASTI NA PROGRAMOCH A ČINNOSTIACH ÚNIE

#### ČLÁNOK 714

##### Finančné podmienky

1. Účasť Spojeného kráľovstva alebo subjektov Spojeného kráľovstva na programoch a činnostiach Únie alebo ich častiach je podmienená finančným príspevkom Spojeného kráľovstva na príslušné financovanie v rámci rozpočtu Únie.

2. Tento finančný príspevok je súčtom:
  - a) účastníckeho príspevku a
  - b) operačného príspevku.
3. Finančný príspevok sa poskytuje formou ročnej platby vykonanej v jednej alebo viacerých splátkach.
4. Bez toho, aby bol dotknutý článok 733, účastnícky príspevok predstavuje 4 % z ročného operačného príspevku a nevzťahujú sa naň spätné úpravy s výnimkou pozastavenia účasti podľa článku 718 ods. 7 písm. b) a ukončenia účasti podľa článku 720 ods. 6 písm. c). Od roku 2028 môže úroveň účastníckeho príspevku upraviť Osobitný výbor pre účasť na programoch Únie.
5. Operačný príspevok pokrýva operačné výdavky a výdavky na podporu a vo forme viazaných aj platobných rozpočtových prostriedkov sa ním dopĺňajú sumy zahrnuté do rozpočtu Únie, ktorý bol prijatý s konečnou platnosťou, pre programy alebo činnosti alebo výnimočne ich časti, podľa potreby zvýšené o vonkajšie pripísané príjmy, ktoré nevyplývajú z finančných príspevkov na programy a činnosti Únie od iných darcov, ako sa vymedzujú v protokole I.

6. Operačný príspevok sa zakladá na kľúči na určenie príspevkov, ktorý sa vymedzuje ako pomer medzi hrubým domácim produktom (HDP) Spojeného kráľovstva v trhových cenách a HDP Únie v trhových cenách. Uplatňuje sa najnovší dostupný HDP v trhových cenách k 1. januáru roka, v ktorom sa uskutočňuje ročná platba, poskytnutý Štatistickým úradom Európskej únie (EUROSTAT), a to hneď po tom, ako sa začne uplatňovať dohoda uvedená v článku 730, a podľa pravidiel tejto dohody. Kým sa začne toto dojednanie uplatňovať, HDP Spojeného kráľovstva je HDP stanovené na základe údajov poskytnutých Organizáciou pre hospodársku spoluprácu a rozvoj (OECD).

7. Operačný príspevok sa zakladá na uplatnení kľúča na určenie príspevkov na počiatočné viazané rozpočtové prostriedky zvýšené podľa odseku 5 a zahrnuté do rozpočtu Únie, ktorý bol v danom roku prijatý s konečnou platnosťou, na financovanie programov alebo činností Únie alebo výnimočne ich častí, na ktorých sa Spojené kráľovstvo zúčastňuje.

8. Operačný príspevok na program, činnosť alebo ich časť na rok N sa môže upraviť smerom nahor alebo nadol so spätnou platnosťou v jednom alebo viacerých nasledujúcich rokoch na základe rozpočtových záväzkov prijatých na viazané rozpočtové prostriedky v uvedenom roku, ich implementáciou prostredníctvom právnych záväzkov a zrušením ich viazanosti.

Prvá úprava sa uskutoční v roku N+1, keď sa pôvodný príspevok na rok N upravuje smerom nahor alebo nadol o rozdiel medzi pôvodným príspevkom a upraveným príspevkom vypočítaným na základe kľúča na určenie príspevkov na rok N na sumu:

- a) vo výške rozpočtových záväzkov prijatých na viazané rozpočtové prostriedky schválené v roku N v prijatom rozpočte Európskej únie a na znovu dostupné rozpočtové prostriedky zodpovedajúce zrušeniu viazanosti a
- b) akýchkoľvek vonkajších pripísaných príjmov, ktoré nevyplývajú z finančných príspevkov na programy a činnosti Únie od iných darcov, ako sa vymedzujú v protokole I a ktoré boli dostupné na konci roka N.

Každý nasledujúci rok do splatenia alebo zrušenia viazanosti všetkých rozpočtových záväzkov financovaných z viazaných rozpočtových prostriedkov pochádzajúcich z roku N a najneskôr tri roky po skončení programu alebo po skončení viacročného finančného rámca zodpovedajúceho roku N, podľa toho, čo nastane skôr, vypočíta Únia úpravu príspevku na rok N znížením príspevku Spojeného kráľovstva o sumu získanú použitím kľúča na určenie príspevkov v roku N na záväzky roku N financované z rozpočtu Únie, ktorých viazanosť bola v jednotlivých rokoch zrušená, alebo z opätovne sprístupnených rozpočtových prostriedkov, ktorých viazanosť bola zrušená.

Ak vonkajšie pripísané príjmy, ktoré nevyplývajú z finančných príspevkov na programy a činnosti Únie od iných darcov, ako sa vymedzujú v protokole I, boli zrušené, príspevok Spojeného kráľovstva sa zníži o sumu získanú použitím kľúča na výpočet príspevku na rok N zo zrušenej sumy.

Aj v roku N+2 alebo v nasledujúcich rokoch sa po vykonaní úprav uvedených v druhom, treťom a štvrtom pododseku príspevkov Spojeného kráľovstva na rok N znižuje o sumu získanú vynásobením príspevku Spojeného kráľovstva na rok N podielom:

- a) právnych záväzkov roka N financovaných z akýchkoľvek viazaných rozpočtových prostriedkov dostupných v roku N a vyplývajúcich zo súťažných postupov udeľovania,
  - i) z ktorých bolo vylúčené Spojené kráľovstvo a subjekty Spojeného kráľovstva, alebo
  - ii) pri ktorých Osobitný výbor pre účasť na programoch Únie rozhodol v súlade s postupom stanoveným v článku 715, že išlo o kvázi vylúčenie Spojeného kráľovstva alebo subjektov Spojeného kráľovstva, alebo
  - iii) pri ktorých lehota na predkladanie žiadostí uplynula počas pozastavenia účasti uvedeného v článku 718 alebo po tom, ako nadobudlo účinnosť ukončenie účasti uvedené v článku 720, alebo
  - iv) pri ktorých bola účasť Spojeného kráľovstva a subjektov Spojeného kráľovstva bola obmedzená v súlade s článkom 722 ods. 3 a
- b) celkovej výšky právnych záväzkov financovaných z akýchkoľvek viazaných rozpočtových prostriedkov v roku N.

Táto výška právnych záväzkov sa vypočíta zo sumy všetkých rozpočtových záväzkov prijatých v roku N znížením o prostriedky, ktorých viazanosť bola zrušená v súvislosti s týmito záväzkami v roku N+1.

9. Na požiadanie poskytne Únia Spojenému kráľovstvu informácie týkajúce sa jeho finančnej účasti, ako sú zahrnuté do informácií súvisiacich s rozpočtom, účtovníctvom, výkonnosťou a hodnotením, ktoré sa poskytujú rozpočtovému orgánu Únie a jej orgánu zodpovednému za udelenie absolútoría v súvislosti s programami a činnosťami Únie, na ktorých sa Spojené kráľovstvo zúčastňuje. Tieto informácie sa poskytujú s náležitým ohľadom na pravidlá Únie a Spojeného kráľovstva v oblasti dôvernosti a ochrany údajov a bez toho, aby bol dotknutý nárok Spojeného kráľovstva na získanie informácií podľa kapitoly 2.

10. Všetky príspevky Spojeného kráľovstva alebo platby od Únie a výpočet splatných súm alebo súm, ktoré sa majú prijať, sa uvádzajú v eurách.

11. S výhradou odseku 5 a odseku 8 druhého pododseku tohto článku sa podrobné ustanovenia pre vykonávanie tohto článku uvádzajú v prílohe 47. Prílohu 47 môže zmeniť Osobitný výbor pre účasť na programoch Únie.

## ČLÁNOK 715

## Kvázi vylúčenie z postupu súťažného udeľovania

1. Ak sa Spojené kráľovstvo domnieva, že určité podmienky stanovené v postupe súťažného udeľovania možno považovať za kvázi vylúčenie subjektov Spojeného kráľovstva, Spojené kráľovstvo to oznámi Osobitnému výboru pre účasť na programoch Únie pred uplynutím lehoty na predkladanie žiadostí v dotknutom postupe a poskytne odôvodnenie.
2. Osobitný výbor pre účasť na programoch Únie preskúma oznámenie uvedené v odseku 1 do troch mesiacov od uplynutia lehoty na predkladanie žiadostí v dotknutom postupe udeľovania za predpokladu, že miera účasti subjektov Spojeného kráľovstva na dotknutom postupe udeľovania je aspoň o 25 % nižšia v porovnaní:
  - a) s priemernou mierou účasti subjektov Spojeného kráľovstva v podobných postupoch súťažného udeľovania, ktoré neobsahovali takú podmienku a začali sa v troch rokoch predchádzajúcich toto oznámenie, alebo
  - b) v prípade nedostatku podobných postupov súťažného udeľovania, s priemernou mierou účasti subjektov Spojeného kráľovstva vo všetkých postupoch súťažného udeľovania začatých v rámci programu alebo predchádzajúceho programu, ktorý je relevantný za posledné tri roky predchádzajúce toto oznámenie.



3. Osobitný výbor pre účasť na programoch Únie do konca lehoty uvedenej v odseku 2 rozhodne, či došlo ku kvázi vylúčeniu subjektov Spojeného kráľovstva z dotknutého postupu súťažného udeľovania podľa odôvodnenia poskytnutého Spojeným kráľovstvom podľa odseku 1 a skutočnej miery účasti na dotknutom postupe udeľovania.

4. Na účely odsekov 2 a 3 je miera účasti pomer počtu žiadostí predložených subjektmi zo Spojeného kráľovstva k celkovému počtu žiadostí predložených v rámci toho istého postupu udeľovania.

## ČLÁNOK 716

### Programy, na ktoré sa uplatňuje automatický korekčný mechanizmus

1. Automatický korekčný mechanizmus sa uplatňuje v súvislosti s tými programami a činnosťami Únie alebo ich časťami, na ktoré sa jeho uplatnenie ustanovuje v protokole I. Uplatňovanie automatického korekčného mechanizmu možno obmedziť na časti programu alebo činnosti uvedené v protokole I vykonávané prostredníctvom grantov, pri ktorých sa organizujú súťažné výzvy. Podrobné pravidlá určenia tých častí programu alebo činnosti, na ktoré sa automatický korekčný mechanizmus uplatňuje alebo neuplatňuje, sa môžu stanoviť v protokole I.

2. Výška automatickej korekcie pri programe alebo činnosti, alebo ich časti predstavuje rozdiel medzi počiatočnými sumami právnych záväzkov, ktoré Spojené kráľovstvo alebo subjekty Spojeného kráľovstva na financovanie z viazaných rozpočtových prostriedkov v príslušnom roku skutočne prijali, a príslušným operačným príspevkom, ktorý Spojené kráľovstvo zaplatilo po úprave podľa článku 714 ods. 8, bez výdavkov na podporu, a ktorý sa týka toho istého obdobia, ak je táto suma kladná.
3. Akákoľvek suma uvedená v odseku 2 tohto článku, ktorá v každom z dvoch po sebe nasledujúcich rokov prekročí 8 % zodpovedajúceho príspevku Spojeného kráľovstva na program upraveného podľa článku 714 ods. 8, je v rámci automatického korekčného mechanizmu splatná ako dodatočný príspevok Spojeného kráľovstva za každý z týchto dvoch rokov.
4. Podrobné pravidlá stanovenia príslušných súm právnych záväzkov uvedených v odseku 2 tohto článku, a to aj v prípade konzorcií, a podrobné pravidlá výpočtu automatickej korekcie sa môžu stanoviť v protokole I.

## ČLÁNOK 717

Financovanie v súvislosti s programami vykonávanými prostredníctvom finančných nástrojov alebo rozpočtových záruk

1. Ak sa Spojené kráľovstvo zúčastňuje na programe alebo činnosti Únie alebo ich častiach, ktoré sa vykonávajú prostredníctvom finančného nástroja alebo rozpočtovej záruky, poskytuje Spojené kráľovstvo hotovostný príspevok na programy vykonávané prostredníctvom finančných nástrojov alebo rozpočtových záruk v rámci plnenia rozpočtu Únie podľa hlavy X nariadenia o rozpočtových pravidlách, ktoré sa uplatňujú na všeobecný rozpočet Únie. O výšku tohto hotovostného príspevku sa zvýši rozpočtová záruka Únie alebo finančné krytie finančného nástroja.

2. Keď sa Spojené kráľovstvo zúčastňuje na programe uvedenom v odseku 1 tohto článku, ktorý vykonáva skupina Európskej investičnej banky, ak skupina Európskej investičnej banky potrebuje pokryť straty, na ktoré sa nevzťahuje záruka poskytovaná z rozpočtu Únie, Spojené kráľovstvo uhradí skupine Európskej investičnej banky percentuálny podiel z týchto strát, ktorý sa rovná pomeru hrubého domáceho produktu Spojeného kráľovstva v trhových cenách k súčtu hrubého domáceho produktu členských štátov, Spojeného kráľovstva a akejkoľvek inej tretej krajiny, ktorá sa zúčastňuje na danom programe, vyjadreného v trhových cenách. Uplatňuje sa najnovší dostupný hrubý domáci produkt v trhových cenách k 1. januáru roka, v ktorom je platba splatná, poskytnutý EUROSTAT-om, a to hneď po tom, ako sa začne uplatňovať dojednanie uvedené v článku 730, a podľa pravidiel tohto dojednania. Pred tým, ako sa začne uplatňovať toto dojednanie, sa HDP Spojeného kráľovstva stanoví na základe údajov poskytnutých OECD.

3. Modality pre vykonávanie tohto článku, ktorými sa najmä zabezpečí, aby Spojené kráľovstvo dostalo svoj podiel na nevyužitých príspevkoch na rozpočtové záruky a finančné nástroje, sa podľa potreby spresnia v protokole I.

## ODDIEL 3

## POZASTAVENIE A UKONČENIE ÚČASTI NA PROGRAMOCH ÚNIE

## ČLÁNOK 718

## Pozastavenie účasti Spojeného kráľovstva na programe Únie zo strany Únie

1. Únia môže jednostranne pozastaviť uplatňovanie protokolu I v súvislosti s jedným alebo viacerými programami, činnosťami Únie alebo výnimočne ich časťami v súlade s týmto článkom, ak Spojené kráľovstvo nezaplatí svoj finančný príspevok v súlade s oddielom 2 tejto kapitoly alebo ak Spojené kráľovstvo zavedie podstatné zmeny jednej z ďalej uvedených podmienok, ktoré existovali, keď bola so Spojeným kráľovstvom dohodnutá účasť na programe, činnosti alebo výnimočne ich časti a zahrnutá do protokolu I, a ak také zmeny majú značný vplyv na ich vykonávanie:

- a) zmena podmienok vstupu do Spojeného kráľovstva a pobytu v Spojenom kráľovstve v prípade osôb, ktoré sú zapojené do vykonávania týchto programov a činností alebo ich častí, vrátane študentov, výskumných pracovníkov, stážistov alebo dobrovoľníkov. Toto sa uplatňuje najmä vtedy, keď Spojené kráľovstvo zavedie vo svojich vnútroštátnych právnych predpisoch zmenu podmienok vstupu týchto osôb do Spojeného kráľovstva a pobytu týchto osôb v Spojenom kráľovstve, ktorá vedie k diskriminácii medzi členskými štátmi;

- b) zmena finančných nákladov vrátane poplatkov, ktoré sa uplatňujú na osoby uvedené v písmene a) v súvislosti s vykonávaním činností, ktoré tieto osoby musia vykonať v záujme vykonania programu;
- c) zmena podmienok uvedených v článku 712 ods. 3.

2. Únia oznámi svoj úmysel pozastaviť účasť Spojeného kráľovstva na dotknutom programe alebo činnosti Únie Osobitnému výboru pre účasť na programoch Únie. Únia určí rozsah pozastavenia účasti a poskytne náležité odôvodnenie. Pokiaľ Únia nevezme svoje oznámenie späť, pozastavenie účasti nadobudne účinnosť 45 dní od dátumu oznámenia Únie. Dátum, ku ktorému pozastavenie účasti nadobúda účinnosť, predstavuje referenčný dátum pozastavenia účasti na účely tohto článku.

Pred oznámením a pozastavením účasti a počas obdobia pozastavenia môže Osobitný výbor pre účasť na programoch Únie rokovať o vhodných opatreniach na zamedzenie alebo ukončenie pozastavenia účasti. Ak Osobitný výbor pre účasť na programoch Únie dospeje k dohode o zamedzení pozastavenia účasti v lehote uvedenej v prvom pododseku, pozastavenie účasti nenadobudne účinnosť.

V každom prípade Osobitný výbor pre účasť na programoch Únie zasadne v lehote 45 dní, aby o veci rokoval.

3. Od referenčného dátumu pozastavenia účasti sa so Spojeným kráľovstvom prestane zaobchádzať ako s krajinou zúčastňujúcou sa na programe alebo činnosti Únie alebo ich časti, ktorých sa pozastavenie týka, predovšetkým Spojené kráľovstvo alebo subjekty Spojeného kráľovstva už nie sú za podmienok stanovených v článku 711 a protokole I oprávnené, pokiaľ ide o postupy udeľovania Únie, ktoré k uvedenému dátumu ešte neboli ukončené. Postup udeľovania sa považuje za ukončený, ak boli na jeho základe prijaté právne záväzky.

4. Pozastavením účasti nie sú dotknuté právne záväzky prijaté pred referenčným dátumom pozastavenia účasti. Na takéto právne záväzky sa táto dohoda naďalej uplatňuje.

5. Keď Spojené kráľovstvo dospeje k názoru, že sú podmienky účasti znovu splnené, oznámi to Únii a poskytne Únii všetky relevantné dôkazy na tento účel.

Únia do 30 dní od uvedeného oznámenia záležitosť posúdi a od Spojeného kráľovstva si na tento účel môže vyžiadať predloženie dodatočných dôkazov. Čas potrebný na poskytnutie takýchto dodatočných dôkazov sa nezapočítava do celkového obdobia na posúdenie.

Ak Únia dospeje k záveru, že sú podmienky účasti znovu splnené, bez zbytočného odkladu oznámi Osobitnému výboru pre účasť na programoch Únie, že sa pozastavenie účasti ukončilo. Ukončenie pozastavenia účasti nadobúda účinnosť dňom nasledujúcim po dátume oznámenia.

Ak Únia dospeje k záveru, že podmienky účasti nie sú znovu splnené, pozastavenie účasti zostane v platnosti.

6. So Spojeným kráľovstvom sa bude opätovne zaobchádzať ako s krajinou zúčastňujúcou sa na dotknutom programe alebo činnosti Únie, a najmä Spojené kráľovstvo a subjekty Spojeného kráľovstva budú znovu oprávnené na základe podmienok stanovených v článku 711 a protokole I, pokiaľ ide o postupy udeľovania Únie v rámci uvedeného programu alebo činnosti Únie, ktoré sa začali po dátume, keď zrušenie pozastavenia účasti nadobudlo účinnosť, alebo ktoré sa začali pred týmto dátumom, a pre ktoré neuplynula lehota na predkladanie žiadostí.

7. Ak je účasť Spojeného kráľovstva na programe alebo činnosti Únie alebo ich časti pozastavená, finančný príspevok Spojeného kráľovstva splatný počas obdobia pozastavenia účasti sa stanovuje takto:

- a) Únia prepočíta operačný príspevok postupom opísaným v článku 714 ods. 8 piatom pododseku písm. a) bode iii);
- b) účastnícky poplatok sa upraví v súlade s úpravou operačného príspevku.



## ČLÁNOK 719

## Ukončenie účasti Spojeného kráľovstva na programe Únie zo strany Únie

1. Ak Únia do jedného roka od referenčného dátumu uvedeného v článku 718 ods. 2 pozastavenie účasti podľa článku 718 neukončí, buď:
  - a) znovu posúdi podmienky, podľa ktorých môže ponúknuť Spojenému kráľovstvu možnosť pokračovať v účasti na programoch a činnostiach Únie alebo ich častiach a navrhne tieto podmienky Osobitnému výboru pre účasť na programoch Únie do 45 dní od uplynutia jednoročného obdobia pozastavenia účasti s cieľom zmeniť protokol I. Ak osobitný výbor tieto podmienky nepotvrdí v ďalšej lehote 45 dní, ukončenie účasti nadobudne účinnosť v zmysle písmena b) tohto odseku alebo
  - b) jednostranne ukončí uplatňovanie protokolu I, pokiaľ ide o dotknuté programy a činnosti Únie alebo ich časti v súlade s týmto článkom s prihliadnutím na vplyv zmeny uvedenej v článku 718 na vykonávanie programu alebo činnosti, alebo výnimočne ich časti, alebo na výšku nesplateného príspevku.

2. Únia oznámi svoj úmysel ukončiť účasť Spojeného kráľovstva na jednom alebo viacerých programoch alebo činnostiach Únie Osobitnému výboru pre účasť na programoch Únie podľa odseku 1 písm. b). Únia určí rozsah ukončenia účasti a poskytne náležité odôvodnenie. Pokiaľ Únia nevezme svoje oznámenie späť, ukončenie účasti nadobudne účinnosť 45 dní od dátumu oznámenia Únie. Dátum, ku ktorému ukončenie nadobúda účinnosť, predstavuje referenčný dátum ukončenia účasti na účely tohto článku.

3. Od referenčného dátumu ukončenia účasti sa so Spojeným kráľovstvom prestane zaobchádzať ako s krajinou zúčastňujúcou sa na programe alebo činnosti Únie, ktorých sa ukončenie účasti týka, predovšetkým Spojené kráľovstvo alebo subjekty Spojeného kráľovstva už nie sú za podmienok stanovených v článku 711 a protokole I oprávnené, pokiaľ ide o postupy udeľovania Únie, ktoré k uvedenému dátumu ešte neboli ukončené. Postup udeľovania sa považuje za ukončený, ak jeho výsledkom je prijatie právnych záväzkov.

4. Ukončením účasti nie sú dotknuté právne záväzky prijaté pred referenčným dátumom pozastavenia účasti uvedeným v článku 718 ods. 2. Na takéto právne záväzky sa táto dohoda naďalej uplatňuje.

5. Keď sa ukončí uplatňovanie protokolu I alebo jeho časti, pokiaľ ide o dotknuté programy alebo činnosti, alebo výnimočne o ich časti:
- a) operačný príspevok na pokrytie podporných výdavkov súvisiacich s už prijatými právnymi záväzkami je naďalej splatný do splnenia týchto právnych záväzkov alebo do uplynutia viacročného finančného rámca, v ktorom sa právny záväzok financoval;
  - b) v nasledujúcich rokoch sa neuhrádza žiadny príspevok okrem príspevku uvedeného v písmene a).

## ČLÁNOK 720

Ukončenie účasti na programe alebo činnosti v prípade podstatnej zmeny programov Únie

1. Spojené kráľovstvo môže jednostranne ukončiť svoju účasť na programe alebo činnosti Únie alebo ich časti, ktoré sú uvedené v protokole I, ak:
  - a) základný akt dotknutého programu alebo dotknutej činnosti Únie sa zmenil tak, že sa zásadným spôsobom zmenili podmienky účasti Spojeného kráľovstva alebo subjektov Spojeného kráľovstva na tomto programe alebo tejto činnosti Únie, a to najmä v dôsledku zmeny cieľov programu alebo činnosti a súvisiacich akcií, alebo

- b) celková suma viazaných rozpočtových prostriedkov, ako sa uvádza v článku 714, sa zvýšila o viac ako 15 % v porovnaní s počiatočným finančným krytím dotknutého programu alebo dotknutej činnosti, alebo ich časti, na ktorých sa Spojené kráľovstvo zúčastňuje, a buď sa zvýšil zodpovedajúci strop viacročného finančného rámca, alebo sa zvýšila suma vonkajších príjmov uvedených v článku 714 ods. 5 na celé obdobie účasti, alebo
- c) Spojené kráľovstvo alebo subjekty Spojeného kráľovstva boli vylúčené z účasti na časti programu alebo činnosti z riadne opodstatnených dôvodov a uvedené vylúčenie sa týka viazaných rozpočtových prostriedkov presahujúcich 10 % viazaných rozpočtových prostriedkov v rozpočte Únie, ktorý bol prijatý s konečnou platnosťou, na rok N pre daný program alebo danú činnosť.

2. Na tento účel Spojené kráľovstvo oznámi svoj úmysel vypovedať protokol I v súvislosti s dotknutým programom alebo s dotknutou činnosťou Únie Osobitnému výboru pre účasť na programoch Únie najneskôr 60 dní po uverejnení zmeny alebo prijatého ročného rozpočtu, alebo opravného rozpočtu v *Úradnom vestníku Európskej únie*. Spojené kráľovstvo vysvetlí dôvody, prečo sa domnieva, že zmena zásadným spôsobom mení podmienky účasti. Osobitný výbor pre účasť na programoch Únie zasadne do 45 dní od doručenia oznámenia, aby o veci rokoval.

3. Pokiaľ Spojené kráľovstvo nevezme svoje oznámenie späť, ukončenie účasti nadobudne účinnosť 45 dní od dátumu oznámenia Spojeného kráľovstva. Dátum, ku ktorému ukončenie účasti nadobúda účinnosť, predstavuje referenčný dátum na účely tohto článku.

4. Od referenčného dátumu sa so Spojeným kráľovstvom prestane zaobchádzať ako s krajinou zúčastňujúcou sa na programe alebo činnosti Únie, ktorých sa ukončenie účasti týka, predovšetkým Spojené kráľovstvo alebo subjekty Spojeného kráľovstva už nie sú za podmienok stanovených v článku 711 a protokole I oprávnené, pokiaľ ide o postupy udeľovania Únie, ktoré k uvedenému dátumu ešte neboli ukončené. Postup udeľovania sa považuje za ukončený, ak jeho výsledkom je prijatie právnych záväzkov.

5. Ukončením účasti nie sú dotknuté právne záväzky prijaté pred referenčným dátumom. Na takéto právne záväzky sa táto dohoda naďalej uplatňuje.

6. V prípade ukončenia účasti podľa tohto článku, pokiaľ ide o dotknuté programy alebo činnosti:

- a) operačný príspevok na pokrytie podporných výdavkov súvisiacich s už prijatými právnymi záväzkami je naďalej splatný do splnenia týchto právnych záväzkov alebo do uplynutia viacročného finančného rámca, v ktorom sa právny záväzok financoval;
- b) Únia prepočíta operačný príspevok na rok, v ktorom dochádza k ukončeniu účasti, postupom opísaným v článku 714 ods. 8 piatom pododseku písm. a) bode iii). V nasledujúcich rokoch sa neuhrádza žiadny príspevok okrem príspevku uvedeného v písmene a) tohto článku.
- c) účastnícky poplatok sa upraví v súlade s úpravou operačného príspevku.

## ODDIEL 4

## PRESKÚMANIE VÝKONNOSTI A FINANČNÉ NAVÝŠENIA

## ČLÁNOK 721

## Preskúmanie výkonnosti

1. Postup preskúmania výkonnosti sa uplatňuje v súlade s podmienkami stanovenými v tomto článku vo vzťahu k častiam programu alebo činnosti Únie, na ktoré sa uplatňuje korekčný mechanizmus uvedený v článku 716.
2. Spojené kráľovstvo môže požiadať Osobitný výbor pre účasť na programoch Únie o začatie postupu preskúmania výkonnosti, keď je suma vypočítaná v súlade s postupom uvedeným v článku 716 ods. 2 záporná a keď je táto suma vyššia ako 12 % zodpovedajúcich príspevkov Spojeného kráľovstva na program alebo činnosť po úprave podľa článku 714 ods. 8.
3. Osobitný výbor pre účasť na programoch Únie do troch mesiacov od dátumu žiadosti uvedenej v odseku 2 vypracuje analýzu príslušných údajov týkajúcich sa výkonnosti a prijme správu, v ktorej navrhne vhodné opatrenia na riešenie záležitostí súvisiacich s výkonnosťou.

Opatrenia uvedené v prvom pododseku sa uplatnia v priebehu dvanástich mesiacov od prijatia správy. V nadväznosti na uplatnenie týchto opatrení sa údaje o výkonnosti za príslušné obdobie použijú na výpočet rozdielu medzi počiatočnými sumami podľa právnych záväzkov, ktoré Spojené kráľovstvo alebo subjekty Spojeného kráľovstva skutočne prijali počas daného kalendárneho roka, a príslušným operačným príspevkom, ktorý Spojené kráľovstvo zaplatilo na ten istý rok.

Ak je rozdiel uvedený v druhom pododseku záporný a preyšuje 16 % príslušného operačného príspevku, Spojené kráľovstvo môže:

- a) oznámiť svoj úmysel ukončiť účasť na dotknutom programe alebo dotknutej časti programu Únie podaním výpovede 45 dní pred zamýšľaným dátumom ukončenia a môže ukončiť svoju účasť v súlade s článkom 720 ods. 3 až 6, alebo
- b) požiadať Osobitný výbor pre účasť na programoch Únie, aby prijal ďalšie opatrenia na riešenie nedostatočnej výkonnosti vrátane úprav účasti Spojeného kráľovstva na dotknutom programe Únie a úpravy budúcich finančných príspevkov Spojeného kráľovstva, pokiaľ ide o daný program.

## ČLÁNOK 722

## Preskúmanie finančného navýšenia

1. Spojené kráľovstvo môže Osobitnému výboru pre účasť na programoch Únie oznámiť, že namieta voči výške svojho príspevku na program alebo činnosť Únie, ak sa celková výška viazaných rozpočtových prostriedkov, ako sa uvádza v článku 714, zvýšila o viac ako 5 % v porovnaní s počiatočným finančným krytím na daný program alebo činnosť Únie a buď sa zvýšil zodpovedajúci strop, alebo sa zvýšila suma vonkajších príjmov uvedených v článku 714 ods. 5 na celé obdobie účasti.
2. Oznámenie uvedené v odseku 1 tohto článku sa musí urobiť do 60 dní od dátumu uverejnenia prijatého ročného rozpočtu alebo jeho zmeny v *Úradnom vestníku Európskej únie*. Oznámením nie je dotknutá povinnosť Spojeného kráľovstva zaplatiť príspevok ani uplatnenie mechanizmu úprav uvedeného v článku 714 ods. 8.



3. Osobitný výbor pre účasť na programoch Únie vypracuje do troch mesiacov od dátumu oznámenia uvedeného v odseku 2 tohto článku správu, navrhne vhodné opatrenia a rozhodne o ich prijatí. Medzi tieto opatrenia môže patriť obmedzenie účasti Spojeného kráľovstva a subjektov Spojeného kráľovstva na určité typy akcií alebo postupy udeľovania alebo úprava protokolu I. Obmedzenie účasti Spojeného kráľovstva sa na účely mechanizmu úprav uvedeného v článku 714 ods. 8 bude považovať za vylúčenie.

4. Ak sú splnené podmienky uvedené v článku 720 ods. 1 písm. b), môže Spojené kráľovstvo ukončiť svoju účasť na programe alebo činnosti Únie uvedených v protokole I v súlade s článkom 720 ods. 2 až 6.

## KAPITOLA 2

### SPRÁVNE FINANČNÉ RIADENIE

#### ČLÁNOK 723

##### Rozsah pôsobnosti

Táto kapitola sa uplatňuje v súvislosti s programami Únie, činnosťami a službami v rámci programov Únie uvedenými v protokole I a Protokole II o prístupe Spojeného kráľovstva k službám zriadeným v rámci určitých programov a činností Únie, na ktorých sa Spojené kráľovstvo nezúčastňuje (protokol II).

## ODDIEL 1

## OCHRANA FINANČNÝCH ZÁUJMOV A VYMÁHANIE

## ČLÁNOK 724

## Vykonávanie činnosti na účely správneho finančného riadenia

Na účely uplatňovania tejto kapitoly orgány Spojeného kráľovstva a Únie uvedené v tejto kapitole úzko spolupracujú v súlade so svojimi príslušnými zákonmi a inými právnymi predpismi.

Pri plnení svojich povinností na území Spojeného kráľovstva konajú zamestnanci a vyšetrovacie orgány Únie v súlade s právom Spojeného kráľovstva.

## ČLÁNOK 725

## Preskúmania a audity

1. Únia má právo vykonávať podľa ustanovení príslušných dohôd alebo zmlúv o financovaní a v súlade s uplatniteľnými aktmi jednej alebo viacerých inštitúcií Únie technické, vedecké, finančné preskúmania a audity, ako aj preskúmania a audity iných typov v priestoroch, v ktorých má bydlisko akákoľvek fyzická osoba alebo v ktorých sídli právny subjekt zriadený v Spojenom kráľovstve, ktorým Únia poskytuje financovanie, ako aj v priestoroch akejkoľvek inej tretej strany zapojenej do implementácie financovania Únie, ktorá má bydlisko alebo sídli v Spojenom kráľovstve. Takéto preskúmania a audity môžu vykonávať zamestnanci inštitúcií a orgánov Únie, predovšetkým Európskej komisie a Európskeho dvora audítorov, alebo iné osoby poverené Európskou komisiou v súlade s právom Únie.

2. Zamestnanci inštitúcií a orgánov Únie, predovšetkým Európskej komisie a Európskeho dvora audítorov, a iné osoby poverené Európskou komisiou majú primeraný prístup na miesta, k prácam a dokumentom (v elektronickej verzii, papierovej verzii alebo v oboch verziách) a ku všetkým informáciám potrebným na vykonanie takýchto preskúmaní a auditov, ako sa uvádzajú v odseku 1. Takýto prístup zahŕňa právo získať fyzické alebo elektronické kópie alebo výťahy z akéhokoľvek dokumentu alebo obsahu akéhokoľvek nosiča údajov, ktorý má v držbe auditovaná fyzická alebo právnická osoba alebo auditovaná tretia strana.

3. Spojené kráľovstvo nebráni zamestnancom a iným osobám uvedeným v odseku 2 vo vstupe do Spojeného kráľovstva a v prístupe do priestorov auditovaných osôb v súvislosti s plnením povinností uvedených v tomto článku, ani im pri uplatňovaní tohto práva nevytvára žiadne prekážky.

4. Bez ohľadu na pozastavenie alebo ukončenie účasti Spojeného kráľovstva na programe alebo činnosti, pozastavenie uplatňovania časti alebo všetkých ustanovení tejto časti a/alebo protokolu I alebo vypovedanie tejto dohody sa preskúmania a audity môžu vykonávať aj po dátume nadobudnutia účinnosti príslušného pozastavenia alebo ukončenia v súlade s podmienkami stanovenými v uplatniteľných aktoch jednej alebo viacerých inštitúcií Únie a podľa príslušných dohôd alebo zmlúv o financovaní v súvislosti s akýmkoľvek právnym záväzkom, ktorým sa plní rozpočet Únie a ktorý Únia prijala pred dátumom nadobudnutia účinnosti príslušného pozastavenia alebo ukončenia.

## ČLÁNOK 726

Boj proti nezrovnalostiam a podvodom, ako aj iným trestným činom poškodzujúcim finančné záujmy Únie

1. Európska komisia a Európsky úrad pre boj proti podvodom (OLAF) sú oprávnené vykonávať administratívne vyšetrovania vrátane kontrol a inšpekcí na mieste na území Spojeného kráľovstva. Európska komisia a úrad OLAF konajú v súlade s aktmi Únie upravujúcimi tieto kontroly, inšpekcie a vyšetrovania.
2. Príslušné orgány Spojeného kráľovstva v primeranej lehote informujú Európsku komisiu alebo úrad OLAF o akejkoľvek skutočnosti alebo podozrení, ktoré sú im známe v súvislosti s nezrovnalosťou, podvodom alebo iným protiprávnym konaním poškodzujúcim finančné záujmy Únie.

3. Kontroly a inšpekcie na mieste sa môžu vykonávať v priestoroch ktorejkoľvek fyzickej osoby s bydliskom v Spojenom kráľovstve alebo akéhokoľvek právneho subjektu so sídlom v Spojenom kráľovstve, ktorým Únia poskytuje financovanie podľa dohody alebo zmluvy o financovaní, ako aj v priestoroch akejkoľvek tretej strany zapojenej do implementácie uvedeného financovania Únie, ktorá má bydlisko alebo sídlo v Spojenom kráľovstve. Tieto kontroly a inšpekcie pripravuje a vykonáva ich Európska komisia alebo OLAF v úzkej spolupráci s príslušným orgánom Spojeného kráľovstva určeným Spojeným kráľovstvom. Určený orgán je v primeranej lehote pred kontrolami a inšpekciami informovaný o predmete, účele a právnom základe týchto kontrol a inšpekcií tak, aby mohol poskytnúť pomoc. Na tento účel sa môžu úradníci príslušných orgánov Spojeného kráľovstva zúčastňovať na kontrolách a inšpekciách na mieste.

4. Zamestnanci Európskej komisie a úradu OLAF majú prístup ku všetkým informáciám a dokumentácii (v elektronickej verzii, papierovej verzii alebo v oboch verziách) v súvislosti s operáciami uvedenými v odseku 3, ktoré sú potrebné na riadny výkon kontrol a inšpekcií na mieste. Zamestnanci Európskej komisie a úradu OLAF môžu najmä kopírovať príslušné dokumenty.

5. Európska komisia alebo úrad OLAF a príslušné orgány Spojeného kráľovstva rozhodnú v každom jednotlivom prípade, či kontroly a inšpekcie na mieste vykonajú spoločne, a to aj v prípadoch, keď sú obidve strany oprávnené viesť vyšetrovania.

6. Ak sa osoba, subjekt alebo iná tretia strana, ktoré sú predmetom kontroly alebo inšpekcie na mieste, odmietajú podrobiť kontrole alebo inšpekcií na mieste, orgány Spojeného kráľovstva, konajúc v súlade s vnútroštátnymi pravidlami a právnymi predpismi, poskytnú Európskej komisii alebo úradu OLAF pomoc, aby sa im umožnilo splniť ich povinnosti pri vykonávaní kontroly alebo inšpekcie na mieste. Takáto pomoc zahŕňa prijatie vhodných preventívnych opatrení podľa vnútroštátneho práva vrátane opatrení na zabezpečenie dôkazov.
7. Európska komisia alebo úrad OLAF informujú príslušné orgány Spojeného kráľovstva o výsledku takýchto kontrol a inšpekcií. Európska komisia alebo úrad OLAF predovšetkým podajú príslušnému orgánu Spojeného kráľovstva čo najskôr správu o akejkoľvek skutočnosti alebo podozrení v súvislosti s nezrovnalosťou, ktoré zistili v priebehu kontroly alebo inšpekcie na mieste.
8. Bez toho, aby bolo dotknuté uplatňovanie práva Spojeného kráľovstva, môže Európska komisia v súlade s právnymi predpismi Únie uložiť administratívne opatrenia a sankcie právnickým alebo fyzickým osobám zúčastňujúcim sa na vykonávaní programu alebo činnosti.
9. Na účely riadneho vykonávania tohto článku si Európska komisia alebo úrad OLAF a príslušné orgány Spojeného kráľovstva pravidelne vymieňajú informácie a na žiadosť jednej zo zmluvných strán tejto dohody navzájom konzultujú okrem prípadov, keď to zakazujú právne predpisy Únie alebo právo Spojeného kráľovstva.
10. Na uľahčenie účinnej spolupráce a výmeny informácií s úradom OLAF Spojené kráľovstvo určí kontaktné miesto.

11. Výmena informácií medzi Európskou komisiou alebo úradom OLAF a príslušnými orgánmi Spojeného kráľovstva musí byť v súlade s uplatniteľnými požiadavkami zachovania dôvernosti. Osobné údaje, ktoré sú súčasťou výmeny informácií, sú chránené v súlade s uplatniteľnými pravidlami.

12. Bez toho, aby bola dotknutá uplatniteľnosť článku 634, ak ktorémukoľvek štátnemu príslušníkovi Spojeného kráľovstva, ktorejkoľvek fyzickej osobe s bydliskom v Spojenom kráľovstve alebo právnomu subjektu so sídlom v Spojenom kráľovstve Únia priamo alebo nepriamo poskytuje financovanie v rámci programov a činností Únie uvedených v protokole I, a to aj v súvislosti s treťou stranou zapojenou do implementácie uvedeného financovania Únie, orgány Spojeného kráľovstva spolupracujú s orgánmi Únie alebo orgánmi členských štátov Únie, ktoré sú zodpovedné za vyšetrovanie, stíhanie páchateľov a spolupáchateľov trestných činov poškodzujúcich finančné záujmy Únie v súvislosti s uvedeným financovaním a za ich postavenie pred súd, a to v súlade s uplatniteľnými právnymi predpismi a medzinárodnými nástrojmi, aby im umožnili plniť ich povinnosti.

## ČLÁNOK 727

### Zmeny článkov 708, 723, 725 a 726

Osobitný výbor pre účasť na programoch Únie môže zmeniť články 725 a 726, najmä s cieľom zohľadniť zmeny aktov jednej alebo viacerých inštitúcií Únie.

Osobitný výbor pre účasť na programoch Únie môže zmeniť články 708 a 723 s cieľom rozšíriť uplatňovanie tejto kapitoly na ďalšie programy, činnosti a služby Únie.

## ČLÁNOK 728

### Vymáhanie a výkon

1. Rozhodnutia prijaté Európskou komisiou, ktorými sa ukladá povinnosť peňažného plnenia iným právnickým alebo fyzickým osobám, ako sú štáty, v súvislosti s akýmkoľvek nárokom vyplývajúcimi z programov, činností, akcií alebo projektov Únie sú vykonateľné v Spojenom kráľovstve. Doložku vykonateľnosti pripojí k rozhodnutiu len formálnym overením pravosti rozhodnutia vnútroštátny orgán, ktorého na tento účel určí Spojené kráľovstvo. Spojené kráľovstvo oznámi svoj určený vnútroštátny orgán Komisii a Súdnemu dvoru Európskej únie. V súlade s článkom 729 je Európska komisia oprávnená oznámiť takéto vykonateľné rozhodnutia priamo osobám s bydliskom a právnym subjektom so sídlom v Spojenom kráľovstve. Výkon týchto rozhodnutí sa uskutočňuje v súlade s právom Spojeného kráľovstva.

2. Rozsudky a uznesenia Súdného dvora Európskej únie vynesené na základe arbitrážnej doložky obsiahnutej v zmluve alebo dohode vzťahujúcej sa na programy a činnosti Únie alebo ich časti podľa protokolu I sú vykonateľné v Spojenom kráľovstve rovnakým spôsobom ako rozhodnutia Európskej komisie uvedené v odseku 1 tohto článku.



3. Preskúmanie zákonnosti rozhodnutí Komisie uvedených v odseku 1 a pozastavenie výkonu týchto rozhodnutí patria do pôsobnosti Súdneho dvora Európskej únie. Súdny Spojeného kráľovstva však majú právomoc konať o sťažnostiach, podľa ktorých sa výkon rozhodnutia uskutočňuje nezákonne.

## ODDIEL 2

### INÉ PRAVIDLÁ VYKONÁVANIA PROGRAMOV ÚNIE

#### ČLÁNOK 729

##### Komunikácia a výmena informácií

Inštitúcie a orgány Únie zapojené do vykonávania programov alebo činností Únie alebo vykonávajúce kontrolu nad takýmito programami alebo činnosťami sú oprávnené priamo komunikovať, a to aj prostredníctvom elektronických systémov výmeny informácií, s akoukoľvek fyzickou osobou s bydliskom v Spojenom kráľovstve alebo právny subjektom so sídlom v Spojenom kráľovstve, ktorým Únia poskytuje financovanie, ako aj s akoukoľvek treťou stranou zapojenou do implementácie financovania Únie, ktorá má bydlisko alebo sídlo v Spojenom kráľovstve. Takéto osoby, subjekty a tretie strany môžu priamo inštitúciám a orgánom Únie predložiť všetky relevantné informácie a dokumentáciu, ktoré sa od nich požadujú na základe právnych predpisov Únie uplatniteľných na program alebo činnosť Únie alebo na základe zmlúv alebo dohôd o financovaní uzavretých na účely vykonávania tohto programu alebo činnosti.

## ČLÁNOK 730

## Spolupráca v oblasti štatistiky

EUROSTAT a štatistický úrad Spojeného kráľovstva môžu uzavrieť dojednanie, ktoré umožní spoluprácu v príslušných štatistických záležitostiach a v rámci ktorého EUROSTAT poskytuje so súhlasom štatistického úradu Spojeného kráľovstva štatistické údaje o Spojenom kráľovstve na účely tejto časti, a to najmä vrátane údajov o HDP Spojeného kráľovstva.

## KAPITOLA 3

## PRÍSTUP SPOJENÉHO KRÁĽOVSTVA K SLUŽBÁM V RÁMCI PROGRAMOV ÚNIE

## ČLÁNOK 731

## Pravidlá pre prístup k službám

1. Ak sa Spojené kráľovstvo nezúčastňuje na programe alebo činnosti Únie v súlade s kapitolou 1, môže mať aj tak prístup k službám poskytovaným v rámci programov a činností Únie za podmienok stanovených v tejto dohode, základných aktoch a v súlade s akýmkoľvek inými pravidlami, ktoré sa týkajú vykonávania programov a činností Únie.

2. V protokole II sa podľa potreby:
  - a) uvádzajú služby v rámci programov a činností Únie, ku ktorým majú Spojené kráľovstvo a subjekty Spojeného kráľovstva prístup;
  - b) stanovujú osobitné podmienky prístupu Spojeného kráľovstva a subjektov Spojeného kráľovstva. Tieto podmienky sú v súlade s podmienkami stanovenými v tejto dohode a v základných aktoch;
  - c) prípadne stanovujú finančné alebo vecné príspevky Spojeného kráľovstva v súvislosti so službou poskytovanou v rámci týchto programov a činností Únie.
3. Protokol II prijme a môže ho meniť Osobitný výbor pre účasť na programoch Únie.
4. Spojené kráľovstvo a verejní a súkromní vlastníci a prevádzkovatelia kozmických lodí, ktorí pôsobia v Spojenom kráľovstve alebo zo Spojeného kráľovstva, majú prístup k službám poskytovaným podľa článku 5 ods. 1 rozhodnutia Európskeho parlamentu a Rady č. 541/2014/EÚ<sup>1</sup> v súlade s článkom 5 ods. 2 uvedeného rozhodnutia, kým sa ustanovenia o podobnom prístupe nezačlenia do protokolu II, alebo do 31. decembra 2021.

---

<sup>1</sup> Rozhodnutie Európskeho parlamentu a Rady č. 541/2014/EÚ zo 16. apríla 2014, ktorým sa zriaďuje rámec na podporu dohľadu nad kozmickým priestorom a sledovania tohto priestoru (Ú. v. EÚ L 158, 27.5.2014, s. 227).

## KAPITOLA 4

## PRESKÚMANIA

## ČLÁNOK 732

## Doložka o preskúmaní

Štyri roky po nadobudnutí platnosti protokolov I a II Osobitný výbor pre účasť na programoch Únie preskúma jeho vykonávanie na základe údajov o účasti subjektov Spojeného kráľovstva na nepriamych a priamych akciách v rámci programu, častiach programu, činnostiach a službách, na ktoré sa vzťahujú protokoly I a II.

Osobitný výbor pre účasť na programoch Únie na žiadosť ktorejkoľvek zo zmluvných strán prerokuje zmeny alebo navrhované zmeny, ktoré sa týkajú podmienok účasti Spojeného kráľovstva na ktoromkoľvek z programov alebo častiach programov, činnostiach a službách, ako sa uvádzajú v protokoloch I a II, a podľa potreby môže navrhnúť vhodné opatrenia v rozsahu pôsobnosti tejto dohody.

## KAPITOLA 5

## ÚČASTNÍCKY POPLATOK NA ROKY 2021 AŽ 2026

## ČLÁNOK 733

## Účastnícky poplatok na roky 2021 až 2026

Účastnícky poplatok uvedený v článku 714 ods. 4 má v rokoch 2021 až 2026 túto hodnotu:

- v roku 2021: 0,5 %;
- v roku 2022: 1 %;
- v roku 2023: 1,5 %;
- v roku 2024: 2 %;
- v roku 2025: 2,5 %;
- v roku 2026: 3 %.

## ŠIESTA ČASŤ

### UROVNÁVANIE SPOROV A HORIZONTÁLNE USTANOVENIA

#### HLAVA I

#### UROVNÁVANIE SPOROV

#### KAPITOLA 1

#### VŠEOBECNÉ USTANOVENIA

#### ČLÁNOK 734

#### Cieľ

Cieľom tejto hlavy je vytvoriť účinný a efektívny mechanizmus na zabránenie sporom medzi zmluvnými stranami v súvislosti s výkladom a uplatňovaním tejto dohody a doplnkových dohôd a na ich urovnávanie, aby sa pokiaľ možno dospelo k vzájomne dohodnutému riešeniu.

## ČLÁNOK 735

## Rozsah pôsobnosti

1. Táto hlava sa s výhradou odsekov 2, 3, 4 a 5 uplatňuje na spory medzi zmluvnými stranami súvisiace s výkladom a uplatňovaním ustanovení tejto dohody alebo akýchkoľvek doplnkových dohôd (ďalej len „zahrnuté ustanovenia“).
2. Zahrnuté ustanovenia zahŕňajú všetky ustanovenia tejto dohody a akýchkoľvek doplnkových dohôd s výnimkou:
  - a) článku 32 ods. 1 až ods. 6 a článku 36;
  - b) prílohy 12;
  - c) druhej časti prvého okruhu hlavy VII;
  - d) druhej časti prvého okruhu hlavy X;
  - e) článku 355 ods. 1, 2 a 4 a článku 356 ods. 1 a 3, druhej časti prvého okruhu hlavy XI kapitoly 2, článkov 371 a 372 a druhej časti prvého okruhu hlavy XI kapitoly 5 a článku 411 ods. 4 až 9;

- f) tretej časti vrátane prípadov, keď sa uplatňuje v súvislosti so situáciami upravenými inými ustanoveniami tejto dohody;
  - g) štvrtej časti;
  - h) šiestej časti hlavy II;
  - i) článku 782; a
  - j) Dohody o bezpečnostných postupoch pri výmene a ochrane utajovaných skutočností.
3. Zmluvná strana smie využiť Radu pre partnerstvo s cieľom urovnať spor so zreteľom na povinnosti vyplývajúce z ustanovení uvedených v odseku 2.
4. Článok 736 sa uplatňuje na ustanovenia uvedené v odseku 2 tohto článku.
5. Bez ohľadu na odseky 1 a 2 sa táto hlava neuplatňuje v súvislosti so spormi týkajúcimi sa výkladu a uplatňovania ustanovení Protokolu o koordinácii v oblasti sociálneho zabezpečenia alebo jeho príloh v jednotlivých prípadoch.



## ČLÁNOK 736

## Výlučnosť

Zmluvné strany sa zaväzujú, že spory, ktoré medzi nimi vzniknú v súvislosti s výkladom a uplatňovaním ustanovení tejto dohody alebo akejkoľvek doplnkovej dohody, nebudú riešiť iným mechanizmom urovnávania než tým, ktorý sa stanovuje v tejto dohode.

## ČLÁNOK 737

Výber fóra v prípade v podstate rovnocennej povinnosti vyplývajúcej z inej medzinárodnej dohody

1. Ak vznikne spor v súvislosti s opatrením pri údajnom porušení povinnosti podľa tejto dohody alebo akejkoľvek doplnkovej dohody a v podstate rovnocennej povinnosti vyplývajúcej z inej medzinárodnej dohody, ktorej sú obe zmluvné strany stranami, vrátane Dohody o založení WTO, zmluvná strana, ktorá sa snaží o nápravu, si zvolí fórum, na ktorom sa spor urovná.
2. Ak si zmluvná strana vybrala fórum a začala postupy urovnávania sporov podľa tejto hlavy alebo inej medzinárodnej dohody, uvedená zmluvná strana nesmie vo vzťahu ku konkrétnemu opatreniu uvedenému v odseku 1 začať postupy urovnávania sporov podľa inej medzinárodnej dohody s výnimkou prípadu, keď prvé vybrané fórum z procesných alebo jurisdikčných dôvodov nedospeje k rozhodnutiu.

3. Na účely tohto článku:
- a) postupy urovnávania sporov podľa tejto hlavy sa považujú za začaté od momentu podania žiadosti zmluvnej strany o ustanovenie rozhodcovského súdu podľa článku 739;
  - b) postupy urovnávania sporov podľa Dohody o založení WTO sa považujú za začaté od momentu podania žiadosti zmluvnej strany o ustanovenie súdu podľa článku 6 Dohovoru WTO o pravidlách a postupoch pri urovnávaní sporov a
  - c) postupy urovnávania sporov podľa akejkoľvek inej dohody sa považujú za začaté, ak sú začaté v súlade s príslušnými ustanoveniami danej dohody.
4. Bez toho, aby bol dotknutý odsek 2, žiadne z ustanovení tejto dohody alebo akejkoľvek doplnkovej dohody nebráni zmluvnej strane pozastaviť plnenie záväzkov na základe povolenia orgánu WTO na urovnávanie sporov alebo povolenia vyplývajúceho z postupov urovnávania sporov inej medzinárodnej dohody, ktorej stranami sú zmluvné strany. Dohoda o založení WTO alebo iná medzinárodná dohoda medzi zmluvnými stranami sa nesmie uplatniť s cieľom zabrániť zmluvnej strane pozastaviť plnenie záväzkov podľa tejto hlavy.

## KAPITOLA 2

## POSTUP

## ČLÁNOK 738

## Konzultácie

1. Ak zmluvná strana (ďalej len „sťažujúca sa zmluvná strana“) usúdi, že druhá zmluvná strana (ďalej len „odporujúca zmluvná strana“) porušila povinnosť podľa tejto dohody alebo podľa akejkoľvek doplnkovej dohody, zmluvné strany sa snažia túto záležitosť vyriešiť tak, že v dobrej viere začnú konzultácie s cieľom dosiahnuť vzájomne dohodnuté riešenie.

2. Sťažujúca sa zmluvná strana môže požiadať o konzultácie prostredníctvom písomnej žiadosti doručenej odporujúcej zmluvnej strane. Sťažujúca sa zmluvná strana vo svojej písomnej žiadosti upresní dôvody žiadosti vrátane identifikácie sporných opatrení a právneho základu žiadosti a zahrnutých ustanovení, ktoré by sa mali podľa nej uplatniť.

3. Odporujúca zmluvná strana odpovie na žiadosť bezodkladne a v každom prípade najneskôr 10 dní odo dňa jej doručenia. Konzultácie sa uskutočnia do 30 dní od dátumu doručenia žiadosti, a to osobne alebo prostredníctvom iného komunikačného prostriedku, na ktorom sa zmluvné strany dohodli. Ak sa konzultácie uskutočňujú osobne, uskutočnia sa na území odporujúcej zmluvnej strany, pokiaľ sa zmluvné strany nedohodnú inak.

4. Konzultácie sa považujú za ukončené do 30 dní od dátumu doručenia žiadosti, ak sa zmluvné strany nedohodnú, že budú v konzultáciách pokračovať.
5. Konzultácie o naliehavých záležitostiach vrátane záležitostí týkajúcich sa tovaru podliehajúceho skaze alebo sezónneho tovaru a služieb sa uskutočnia do 20 dní od dátumu doručenia žiadosti. Konzultácie sa považujú za ukončené do uvedených 20 dní, ak sa zmluvné strany nedohodnú, že budú v konzultáciách pokračovať.
6. Každá zmluvná strana poskytne dostatok faktických informácií, aby bolo možné úplne preskúmať sporné opatrenie, ako aj preskúmať možný vplyv opatrenia na uplatňovanie tejto dohody alebo akýchkoľvek doplnkových dohôd. Každá zmluvná strana sa bude usilovať o zabezpečenie účasti pracovníkov svojich príslušných orgánov s relevantnou znalosťou veci, ktorá je predmetom konzultácií.
7. V prípade sporov, ktoré sa týkajú inej oblasti než druhej časti prvého okruhu hláv I až VII, hlavy VIII kapitoly 4, hláv IX až XII alebo druhej časti šiesteho okruhu, sa konzultácie uvedené v odseku 3 tohto článku na žiadosť sťažujúcej sa zmluvnej strany konajú v rámci osobitného výboru alebo Rady pre partnerstvo. Osobitný výbor môže kedykoľvek rozhodnúť, že záležitosť postúpi Rade pre partnerstvo. Rada pre partnerstvo sa takisto môže touto záležitosťou začať sama zaoberať. Osobitný výbor prípadne Rada pre partnerstvo môžu spor urovnať prostredníctvom rozhodnutia. Uplatnia sa lehoty uvedené v odseku 3 tohto článku. Miesto zasadnutí upravuje rokovací poriadok osobitného výboru prípadne Rady pre partnerstvo.

8. Konzultácie, a najmä všetky informácie, ktoré zmluvné strany počas konzultácií označili za dôverné a stanoviská, ktoré počas konzultácií zaujali, sú dôverné a nie sú nimi dotknuté práva žiadnej zmluvnej strany v rámci akýchkoľvek ďalších konaní.

## ČLÁNOK 739

### Rozhodcovské konanie

1. Sťažujúca sa zmluvná strana môže požiadať o zriadenie rozhodcovského súdu, ak:
  - a) odporujúca zmluvná strana neodpovie na žiadosť o konzultácie do 10 dní odo dňa jej prijatia;
  - b) konzultácie sa neuskutočnia v lehotách uvedených v článku 738 ods. 3, 4 alebo 5;
  - c) zmluvné strany sa dohodli, že neuskutočnia konzultácie alebo
  - d) konzultácie sa ukončili bez toho, aby sa dosiahlo vzájomne dohodnuté riešenie.
2. Žiadosť o zriadenie rozhodcovského súdu sa predloží prostredníctvom písomnej žiadosti doručenej odporujúcej zmluvnej strane. Sťažujúca sa zmluvná strana musí v žiadosti jednoznačne identifikovať sporné opatrenie a vysvetliť, prečo toto opatrenie porušuje zahrnuté opatrenia v takej miere, aby to jasne predstavovalo dostatočný právny základ na sťažnosť.

## ČLÁNOK 740

## Zriadenie rozhodcovského súdu

1. Rozhodcovský súd sa skladá z troch rozhodcov.
2. Najneskôr 10 dní od dátumu doručenia žiadosti o zriadenie rozhodcovského súdu zmluvné strany uskutočnia konzultáciu s cieľom dohodnúť sa na zložení rozhodcovského súdu.
3. Ak sa zmluvné strany nedohodnú na zložení rozhodcovského súdu v lehote stanovenej v odseku 2 tohto článku, každá zmluvná strana vymenuje rozhodcu zo svojho čiastkového zoznamu zostaveného podľa článku 752, a to najneskôr do piatich dní po uplynutí lehoty stanovenej v odseku 2 tohto článku. Ak zmluvná strana nevymenuje rozhodcu zo svojho čiastkového zoznamu v rámci uvedenej lehoty, spolupredseda Rady pre partnerstvo za sťažujúcu sa zmluvnú stranu vyberie žrebovaním rozhodcu z čiastkového zoznamu tej zmluvnej strany, ktorá rozhodcu nevymenovala, a to najneskôr do piatich dní po uplynutí uvedenej lehoty. Spolupredseda Rady pre partnerstvo za sťažujúcu sa zmluvnú stranu môže takýmto výberom rozhodcu žrebovaním poveriť inú osobu.
4. Ak sa zmluvné strany nedohodnú na predsedovi rozhodcovského súdu v lehote stanovenej v odseku 2 tohto článku, spolupredseda Rady pre partnerstvo za sťažujúcu sa zmluvnú stranu vyberie predsedu rozhodcovského súdu žrebovaním z čiastkového zoznamu predsedov vypracovaného podľa článku 752, a to najneskôr do piatich dní po uplynutí uvedenej lehoty. Spolupredseda Rady pre partnerstvo za sťažujúcu sa zmluvnú stranu môže takýmto výberom predsedu rozhodcovského súdu žrebovaním poveriť inú osobu.

5. Ak v čase vykonávania výberu podľa odseku 3 alebo 4 tohto článku nie je vypracovaný niektorý zo zoznamov podľa článku 752 alebo ak tento zoznam neobsahuje dostatočný počet mien, rozhodcovia sa vyberú žrebovaním spomedzi osôb, ktoré jedna zo zmluvných strán alebo obe zmluvné strany formálne navrhli v súlade s prílohou 48.

6. Za deň zriadenia rozhodcovského súdu sa považuje deň, keď posledný z troch rozhodcov oznámil zmluvným stranám, že súhlasí so svojím vymenovaním v súlade s prílohou 48.

## ČLÁNOK 741

### Požiadavky na rozhodcov

1. Všetci rozhodcovia:
  - a) majú preukázateľné odborné znalosti z práva a medzinárodného obchodu vrátane osobitných oblastí, na ktoré sa vzťahuje druhá časť prvý okruh hlavy I až VII, hlava VIII kapitola 4, hlavy IX až XII alebo druhá časť šiesty okruh, alebo z práva a inej oblasti, na ktorú sa vzťahuje táto dohoda alebo akákoľvek doplnková dohoda, a v prípade predsedu aj skúsenosti s postupmi urovnávania sporov;
  - b) nie sú spojení so žiadnou zmluvnou stranou, ani neprijímajú pokyny od žiadnej zmluvnej strany;

c) vykonávajú funkciu osobne a pokiaľ ide o záležitosti týkajúce sa sporu, neprijímajú pokyny od žiadnej organizácie ani vlády a

d) spĺňajú prílohu 49.

2. Všetci rozhodcovia sú osoby, ktorých nezávislosť je nespochybniteľná, ktoré majú kvalifikáciu požadovanú na vymenovanie do vysokého súdneho úradu vo svojich príslušných krajinách alebo ktoré sú uznávanými odborníkmi v oblasti práva.

3. S ohľadom na predmet konkrétneho sporu sa zmluvné strany môžu dohodnúť, že sa odchyľia od požiadaviek uvedených v odseku 1 písm. a).

## ČLÁNOK 742

### Funkcie rozhodcovského súdu

Rozhodcovský súd:

a) objektívne posúdi predloženú záležitosť vrátane skutkových okolností prípadu a uplatniteľnosti zahrnutých ustanovení a súladu sporných opatrení s nimi;



- b) vo svojich rozhodnutiach uvedie skutkové a právne zistenia a odôvodnenie všetkých zistení, ktoré prijme, a
- c) by mal uskutočňovať pravidelné konzultácie so zmluvnými stranami a vytvoriť náležité možnosti na dosiahnutie vzájomne dohodnutého riešenia.

## ČLÁNOK 743

### Mandát

1. Ak sa zmluvné strany do piatich dní odo dňa zriadenia rozhodcovského súdu nedohodnú inak, rozhodcovský súd v rámci svojho mandátu:

„preskúmava vec uvedenú v žiadosti o zriadenie rozhodcovského súdu vzhľadom na príslušné zahrnuté ustanovenia tejto dohody alebo doplnkovej dohody, rozhoduje, či je sporné opatrenie v súlade s ustanoveniami uvedenými v článku 735 a vydáva rozhodnutie v súlade s článkom 745“.

2. Ak sa zmluvné strany dohodnú na inom mandáte, než je uvedený v odseku 1, oznámia dohodnutý mandát rozhodcovskému súdu v lehote uvedenej v odseku 1.

## ČLÁNOK 744

## Naliehavé konanie

1. Ak o to zmluvná strana požiada, rozhodcovský súd najneskôr do 10 dní od dátumu svojho zriadenia rozhodne, či v danom prípade ide o naliehavé záležitosti.
2. V naliehavých prípadoch sa uplatniteľné lehoty stanovené v článku 745 skrátia na polovicu stanoveného času.

## ČLÁNOK 745

## Rozhodnutie rozhodcovského súdu

1. Rozhodcovský súd zmluvným stranám doručí predbežnú správu najneskôr 100 dní odo dňa zriadenia rozhodcovského súdu. Ak rozhodcovský súd usúdi, že túto lehotu nemožno dodržať, predseda rozhodcovského súdu o tom písomne informuje zmluvné strany a uvedie dôvody omeškania a deň plánovaného predloženia predbežnej správy. Rozhodcovský súd nesmie za žiadnych okolností predložiť predbežnú správu neskôr ako 130 dní odo dňa svojho zriadenia.

2. Každá zmluvná strana môže rozhodcovskému súdu doručiť písomnú žiadosť o preskúmanie konkrétnych aspektov predbežnej správy v lehote 14 dní odo dňa jej doručenia. Zmluvná strana môže k žiadosti druhej zmluvnej strany predložiť pripomienky do šiestich dní od doručenia žiadosti.
3. Ak sa v lehote stanovenej v odseku 2 nedoručí žiadna písomná žiadosť o preskúmanie konkrétnych aspektov predbežnej správy, predbežná správa sa stáva rozhodnutím rozhodcovského súdu.
4. Rozhodcovský súd doručí svoje rozhodnutie zmluvným stranám najneskôr 130 dní odo dňa zriadenia rozhodcovského súdu. Ak rozhodcovský súd usúdi, že lehotu nemožno dodržať, jeho predseda o tom písomne informuje zmluvné strany a uvedie dôvody omeškania a deň plánovaného predloženia rozhodnutia. Rozhodcovský súd nesmie za žiadnych okolností predložiť rozhodnutie neskôr ako 160 dní odo dňa svojho zriadenia.
5. Rozhodnutie musí obsahovať diskusiu o prípadnej písomnej žiadosti zmluvných strán týkajúcej sa predbežnej správy a jasne sa venovať pripomienkam zmluvných strán.
6. V záujme väčšej istoty je potrebné uviesť, že „rozhodnutím“ alebo „rozhodnutiami“, na ktoré sa odkazuje v článkoch 742, 743 a 753 a v článku 754 ods. 1, 3, 4 a 6, sa rozumie aj predbežná správa rozhodcovského súdu.

## KAPITOLA 3

## SÚLAD

## ČLÁNOK 746

## Opatrenia na zabezpečenie súladu

1. Ak rozhodcovský súd vo svojom rozhodnutí podľa článku 745 ods. 4 skonštatuje, že odporujúca zmluvná strana porušila povinnosť podľa tejto dohody alebo podľa akejkoľvek doplnkovej dohody, táto zmluvná strana musí prijať nevyhnutné kroky na okamžité splnenie rozhodnutia rozhodcovského súdu, aby tak zabezpečila súlad so zahrnutými ustanoveniami.
2. Odporujúca zmluvná strana najneskôr 30 dní od doručenia rozhodnutia doručí sťažujúcej sa zmluvnej strane oznámenie o opatreniach na zabezpečenie súladu, ktoré prijala alebo zamýšľa prijať.

## ČLÁNOK 747

## Primeraná lehota

1. Ak nie je možný okamžitý súlad, odporujúca zmluvná strana najneskôr 30 dní od doručenia rozhodnutia podľa článku 745 ods. 4 doručí sťažujúcej sa zmluvnej strane oznámenie o dĺžke primeranej lehoty, ktorú bude potrebovať na zabezpečenie súladu s rozhodnutím uvedeným v článku 745 ods. 4. Zmluvné strany sa budú snažiť dohodnúť na dĺžke primeranej lehoty na zabezpečenie súladu.
2. Ak sa zmluvné strany nedohodnú na dĺžke primeranej lehoty, sťažujúca sa zmluvná strana môže najskôr 20 dní od doručenia oznámenia uvedeného v odseku 1 písomne požiadať, aby pôvodný rozhodcovský súd určil dĺžku primeranej lehoty. Rozhodcovský súd zmluvným stranám doručí svoje rozhodnutie do 20 dní odo dňa doručenia žiadosti.
3. Odporujúca zmluvná strana doručí sťažujúcej sa zmluvnej strane písomné oznámenie o pokroku v zabezpečovaní súladu s rozhodnutím podľa článku 745 ods. 4 najneskôr jeden mesiac pred uplynutím primeranej lehoty.
4. Zmluvné strany sa môžu dohodnúť na predĺžení primeranej lehoty.

## ČLÁNOK 748

## Preskúmanie súladu

1. Odporujúca zmluvná strana najneskôr v posledný deň primeranej lehoty doručí sťažujúcej sa zmluvnej strane oznámenie o akomkoľvek opatrení, ktoré prijala s cieľom zabezpečiť súlad s rozhodnutím podľa článku 745 ods. 4.
  
2. Ak sa zmluvné strany nedohodnú na existencii opatrenia prijatého na zabezpečenie súladu alebo na jeho súlade so zahrnutými ustanoveniami, sťažujúca sa zmluvná strana môže pôvodnému rozhodcovskému súdu doručiť písomnú žiadosť o to, aby v tejto veci rozhodol. V žiadosti sa identifikuje akékoľvek sporné opatrenie a vysvetlí sa, prečo toto opatrenie porušuje zahrnuté ustanovenia v takej miere, aby to jasne predstavovalo dostatočný právny základ na sťažnosť. Rozhodcovský súd zmluvným stranám doručí svoje rozhodnutie do 45 dní odo dňa doručenia žiadosti.

## ČLÁNOK 749

## Dočasné prostriedky nápravy

1. Odporujúca zmluvná strana na žiadosť sťažujúcej sa zmluvnej strany a po konzultáciách s ňou predloží ponuku na dočasnú kompenzáciu, ak:
  - a) odporujúca zmluvná strana doručí sťažujúcej sa zmluvnej strane oznámenie, že nie je možné zabezpečiť súlad s rozhodnutím podľa článku 745 ods. 4, alebo
  - b) odporujúca zmluvná strana v lehote podľa článku 746 alebo pred uplynutím primeranej lehoty nedoručí oznámenie o akomkoľvek opatrení prijatom na zabezpečenie súladu alebo
  - c) rozhodcovský súd skonštatuje, že nebolo prijaté žiadne opatrenie na zabezpečenie súladu alebo že opatrenie prijaté na zabezpečenie súladu je v rozpore so zahrnutými ustanoveniami.
2. V prípade splnenia ktorejkoľvek podmienky podľa odseku 1 písm. a), b) a c) môže sťažujúca sa zmluvná strana doručiť odporujúcej zmluvnej strane písomné oznámenie o tom, že má v úmysle pozastaviť uplatňovanie záväzkov podľa zahrnutých ustanovení, ak:
  - a) sa sťažujúca sa zmluvná strana rozhodne nepredložiť žiadosť podľa odseku 1 alebo

- b) sa zmluvné strany nedohodnú na dočasnej kompenzácii do 20 dní od uplynutia primeranej lehoty alebo od doručenia rozhodnutia rozhodcovského súdu podľa článku 748, ak je predložená žiadosť podľa odseku 1 tohto článku.

V oznámení sa spresní úroveň zamýšľaného pozastavenia plnenia záväzkov.

3. Na pozastavenie plnenia záväzkov sa vzťahujú tieto podmienky:

- a) plnenie záväzkov uvedených v druhej časti štvrtom okruhu, Protokole o koordinácii v oblasti sociálneho zabezpečenia alebo jeho prílohách alebo v piatej časti nemožno pozastaviť podľa tohto článku;
- b) odchyľne od písmena a) možno plnenie záväzkov podľa piatej časti pozastaviť len vtedy, keď sa rozhodnutie uvedené v článku 745 ods. 4 týka výkladu a vykonávania piatej časti;
- c) plnenie záväzkov mimo piatej časti nemožno pozastaviť, keď sa rozhodnutie uvedené v článku 745 ods. 4 týka výkladu a vykonávania piatej časti a
- d) plnenie záväzkov podľa druhej časti prvého okruhu hlavy II vo vzťahu k finančným službám nemožno pozastaviť podľa tohto článku, pokiaľ sa rozhodnutie uvedené v článku 745 ods. 4 netýka výkladu a uplatňovania záväzkov podľa druhej časti prvého okruhu hlavy II vo vzťahu k finančným službám.



4. Ak zmluvná strana naďalej nedodržiava rozhodnutie rozhodcovského súdu vynesené podľa skoršej dohody, ktorú zmluvné strany uzavreli, druhá zmluvná strana môže pozastaviť plnenie záväzkov podľa zahrnutých ustanovení uvedených v článku 735. S výnimkou pravidla uvedeného v odseku 3 písm. a) tohto článku sa všetky pravidlá týkajúce sa dočasných prostriedkov nápravy v prípade nesplnenia rozhodnutia a týkajúce sa preskúmania akýchkoľvek takýchto opatrení riadia skoršou dohodou.
5. Pozastavenie plnenia záväzkov nesmie presiahnuť úroveň rovnocennú so zrušením alebo obmedzením vyplývajúcim z porušenia.
6. Ak rozhodcovský súd skonštatuje porušenie druhej časti prvého okruhu alebo tretieho okruhu, pozastavenie sa môže uplatniť v inej hlave rovnakého okruhu, ako je tá, ktorej porušenie súd konštatoval, a to najmä ak sa sťažujúca sa zmluvná strana domnieva, že takéto pozastavenie je účinné, pokiaľ ide o motiváciu na dosiahnutie súladu.
7. Ak rozhodcovský súd skonštatuje porušenie druhej časti druhého okruhu:
- a) sťažujúca sa strana by sa mala najprv snažiť o pozastavenie plnenia záväzkov podľa rovnakej hlavy, ako je tá, ktorej porušenie rozhodcovský súd konštatoval;
  - b) ak sa sťažujúca sa zmluvná strana domnieva, že nie je praktické ani účinné pozastaviť plnenie záväzkov vo vzťahu k tej istej hlave, ako je tá, ktorej porušenie rozhodcovský súd konštatoval, môže sa usilovať o pozastavenie plnenia záväzkov podľa inej hlavy toho istého okruhu.

8. Ak rozhodcovský súd skonštatuje porušenie druhej časti prvého okruhu, druhého okruhu, tretieho okruhu alebo piateho okruhu a ak sa sťažujúca sa zmluvná strana domnieva, že nie je praktické ani účinné pozastaviť plnenie záväzkov v rámci toho istého okruhu, ako je ten, ktorého porušenie rozhodcovský súd konštatoval, a že okolnosti sú dostatočne závažné, môže sa usilovať o pozastavenie plnenia záväzkov podľa iných zahrnutých ustanovení.

9. V prípade odseku 7 písm. b) a odseku 8 sťažujúca sa zmluvná strana uvedie dôvody svojho rozhodnutia.

10. Sťažujúca sa zmluvná strana môže pozastaviť plnenie záväzkov 10 dní po doručení oznámenia uvedeného v odseku 2, pokiaľ odporujúca zmluvná strana nepodala žiadosť podľa odseku 11.

11. Ak sa odporujúca zmluvná strana domnieva, že oznámená úroveň pozastavenia plnenia záväzkov presahuje úroveň rovnocennú zrušeniu alebo zmenšeniu spôsobenému týmto porušením, alebo že zásady a postupy stanovené v odseku 7 písm. b), odseku 8 alebo odseku 9 neboli dodržané, môže pôvodnému rozhodcovskému súdu doručiť pred uplynutím 10-dňovej lehoty stanovenej v odseku 10 písomnú žiadosť o to, aby v tejto veci rozhodol. Rozhodcovský súd doručí svoje rozhodnutie o úrovni pozastavenia plnenia záväzkov zmluvným stranám do 30 dní odo dňa predloženia žiadosti. Plnenie záväzkov sa nepozastaví, kým rozhodcovský súd nedoručí svoje rozhodnutie. Pozastavenie plnenia záväzkov musí byť v súlade s uvedeným rozhodnutím.

12. Rozhodcovský súd konajúci podľa odseku 11 neskúma povahu záväzkov, ktorých plnenie sa má pozastaviť, ale určuje, či úroveň takéhoto pozastavenia presahuje úroveň rovnocennú so zrušením alebo zmenšením spôsobeným porušením. Ak však záležitosť predložená na rozhodcovské konanie zahŕňa tvrdenie, že neboli dodržané zásady a postupy uvedené v odseku 7 písm. b), odseku 8 alebo odseku 9, rozhodcovský súd preskúma toto tvrdenie. V prípade, že rozhodcovský súd určí, že uvedené zásady a postupy neboli dodržané, sťažujúca sa strana ich konzistentne uplatňuje v súlade s odsekom 7 písm. b), odsekom 8 a odsekom 9. Zmluvné strany prijímú rozhodnutie rozhodcovského súdu ako konečné a neusilujú sa o druhé rozhodcovské konanie. Týmto odsekom sa za žiadnych okolností neodďaľuje dátum, od ktorého je sťažujúca sa zmluvná strana oprávnená pozastaviť plnenie záväzkov podľa tohto článku.

13. Pozastavenie plnenia záväzkov alebo kompenzácia uvedená v tomto článku sú dočasné a neuplatnia sa po tom, čo:

- a) zmluvné strany dosiahli vzájomne dohodnuté riešenie podľa článku 756;
- b) sa zmluvné strany dohodli, že vďaka opatreniu prijatému na zabezpečenie súladu dosiahne odporujúca zmluvná strana súlad so zahrnutými ustanoveniami alebo
- c) opatrenie prijaté na zabezpečenie súladu, ktoré je podľa konštatovania rozhodcovského súdu v rozpore so zahrnutými ustanoveniami, bolo vzaté späť alebo zmenené, aby sa zabezpečil súlad odporujúcej zmluvnej strany so zahrnutými ustanoveniami.

## ČLÁNOK 750

Preskúmanie opatrenia prijatého na zabezpečenie súladu po prijatí dočasných prostriedkov nápravy

1. Odporujúca zmluvná strana doručí sťažujúcej sa zmluvnej strane oznámenie o akomkoľvek opatrení, ktoré prijala na dosiahnutie súladu po pozastavení plnenia záväzkov, prípadne po uplatnení dočasnej kompenzácie. Okrem prípadov uvedených v odseku 2 ukončí sťažujúca sa zmluvná strana pozastavenie plnenia záväzkov do 30 dní od doručenia oznámenia. V prípadoch, v ktorých sa uplatnila kompenzácia, s výnimkou prípadov uvedených v odseku 2, môže odporujúca zmluvná strana ukončiť uplatňovanie takejto kompenzácie do 30 dní od doručenia svojho oznámenia o dosiahnutí súladu.
2. Ak sa zmluvné strany do 30 dní odo dňa doručenia oznámenia nedohodnú na tom, či vďaka oznámenému opatreniu dosiahne odporujúca zmluvná strana súlad so zahrnutými ustanoveniami, sťažujúca sa zmluvná strana doručí pôvodnému rozhodcovskému súdu písomnú žiadosť o rozhodnutie v tejto veci. Rozhodcovský súd zmluvným stranám doručí svoje rozhodnutie najneskôr 46 dní od dátumu doručenia žiadosti. Ak rozhodcovský súd rozhodne, že opatrenie prijaté na zabezpečenie súladu je v súlade so zahrnutými ustanoveniami, pozastavenie plnenia záväzkov alebo prípadné uplatňovanie kompenzácie sa ukončí. Úroveň pozastavenia plnenia záväzkov alebo výška kompenzácie sa v relevantných prípadoch upraví so zreteľom na rozhodnutie rozhodcovského súdu.

## KAPITOLA 4

## SPOLOČNÉ USTANOVENIA O KONANÍ

## ČLÁNOK 751

## Prijímanie informácií

1. Na žiadosť zmluvnej strany alebo z vlastného podnetu môže rozhodcovský súd získavať od zmluvných strán relevantné informácie, ktoré považuje za potrebné a vhodné. Zmluvné strany musia bezodkladne a v plnej miere odpovedať na akúkoľvek žiadosť rozhodcovského súdu o takéto informácie.
2. Rozhodcovský súd môže na žiadosť zmluvnej strany alebo z vlastného podnetu získavať od akéhokoľvek zdroja akékoľvek informácie, ktoré považuje za vhodné. Rozhodcovský súd môže okrem toho získať stanoviská expertov, ak to uzná za vhodné, pričom táto možnosť podlieha prípadným podmienkam, na ktorých sa dohodli zmluvné strany.
3. Rozhodcovský súd zohľadní podania *amicus curiae* od fyzických osôb zmluvnej strany alebo právnických osôb so sídlom v zmluvnej strane v súlade s prílohou 48.
4. Informácie, ktoré rozhodcovský súd získal podľa tohto článku, sa sprístupnia zmluvným stranám, ktoré môžu k týmto informáciám zasielať rozhodcovskému súdu pripomienky.

## ČLÁNOK 752

## Zoznamy rozhodcov

1. Rada pre partnerstvo najneskôr 180 dní odo dňa nadobudnutia platnosti tejto dohody zostaví zoznam osôb s odbornými znalosťami v konkrétnych oblastiach zahrnutých v tejto dohode alebo jej doplnkových dohodách, ktoré sú ochotné a schopné slúžiť ako členovia rozhodcovského súdu. Tento zoznam obsahuje aspoň 15 osôb a skladá sa z troch čiastkových zoznamov:

- a) jeden čiastkový zoznam osôb zostavený na základe návrhov Únie
- b) jeden čiastkový zoznam osôb zostavený na základe návrhov Spojeného kráľovstva a
- c) jeden čiastkový zoznam osôb, ktoré nie sú štátnymi príslušníkmi žiadnej zo zmluvných strán a ktoré budú plniť funkciu predsedu rozhodcovského súdu.

Každý čiastkový zoznam obsahuje najmenej päť osôb. Rada pre partnerstvo zabezpečí, aby bol v zozname vždy tento minimálny počet osôb.

2. Rada pre partnerstvo môže zostaviť ďalšie zoznamy osôb s odbornými znalosťami v konkrétnych oblastiach zahrnutých v tejto dohode alebo akejkoľvek doplnkovej dohode. Ak s tým zmluvné strany súhlasia, tieto ďalšie zoznamy možno použiť na zostavenie rozhodcovského súdu v súlade s postupom stanoveným v článku 740 ods. 3 a 5. Ďalšie zoznamy sa skladajú z dvoch čiastkových zoznamov:

- a) jeden čiastkový zoznam osôb zostavený na základe návrhov Únie a
- b) jeden čiastkový zoznam osôb zostavený na základe návrhov Spojeného kráľovstva.

3. Zoznamy uvedené v odsekoch 1 a 2 nezahŕňajú osoby, ktoré sú členmi, úradníkmi alebo ostatnými zamestnancami inštitúcií Únie, vlády členského štátu alebo vlády Spojeného kráľovstva.

## ČLÁNOK 753

### Nahradenie rozhodcov

Ak sa v priebehu postupov urovnávania sporov podľa tejto hlavy stane, že rozhodca nie je schopný sa zúčastniť, odstúpi alebo sa musí nahradiť, lebo uvedený rozhodca nespĺňa požiadavky kódexu správania, uplatní sa postup stanovený v článku 740. Lehota na doručenie rozhodnutia sa predĺži o čas potrebný na vymenovanie nového rozhodcu.

## ČLÁNOK 754

## Rozhodnutia rozhodcovského súdu

1. Rokovania rozhodcovského súdu sú dôverné. Rozhodcovský súd vynaloží maximálne úsilie, aby sa rozhodnutia vypracúvali a prijímali konsenzom. Ak to nie je možné, rozhodcovský súd vo veci rozhodne väčšinovým hlasovaním. Individuálne stanoviská rozhodcov sa v žiadnom prípade nesprístupňujú.
2. Rozhodnutia rozhodcovského súdu sú pre Úniu a Spojené kráľovstvo záväzné. Tieto rozhodnutia neukladajú žiadne práva ani povinnosti fyzickým ani právnickým osobám.
3. Rozhodnutia rozhodcovského súdu nemôžu rozširovať ani obmedzovať práva a povinnosti zmluvných strán podľa tejto dohody alebo akejkoľvek doplnkovej dohody.
4. V záujme väčšej istoty je potrebné uviesť, že rozhodcovský súd nemá podľa vnútroštátneho práva zmluvnej strany právomoc rozhodovať o zákonnosti opatrenia, ktoré je údajne v rozpore s touto dohodou alebo akoukoľvek doplnkovou dohodou. Žiadne konštatovanie rozhodcovského súdu pri rozhodovaní o spore medzi zmluvnými stranami nezaväzuje vnútroštátne súdy žiadnej zo zmluvných strán, pokiaľ ide o význam vnútroštátneho práva príslušnej zmluvnej strany.
5. V záujme väčšej istoty je potrebné uviesť, že súdy žiadnej zo zmluvných strán nemajú podľa tejto dohody právomoc v oblasti riešenia sporov medzi zmluvnými stranami tejto dohody.



6. Každá zmluvná strana verejne sprístupní rozhodnutia rozhodcovského súdu s výhradou ochrany dôverných informácií.
7. S informáciami, ktoré zmluvné strany poskytnú rozhodcovskému súdu, sa zaobchádza v súlade s pravidlami dôvernosti uvedenými v prílohe 48.

## ČLÁNOK 755

### Pozastavenie a ukončenie rozhodcovského konania

Na základe spoločného návrhu zmluvných strán rozhodcovský súd kedykoľvek pozastaví svoju prácu na čas, na ktorom sa zmluvné strany dohodli a ktorý nepresiahne dvanásť po sebe nasledujúcich mesiacov. Rozhodcovský súd obnoví svoju prácu pred skončením obdobia pozastavenia na základe spoločného písomného návrhu zmluvných strán alebo na konci obdobia pozastavenia na základe písomného návrhu ktorejkoľvek zo zmluvných strán. Žiadajúca zmluvná strana doručí druhej zmluvnej strane príslušné oznámenie. Ak žiadna zo zmluvných strán na konci obdobia pozastavenia nepožiadá rozhodcovský súd o obnovenie práce, dochádza k zániku právomoci rozhodcovského súdu a postup urovnávania sporov sa ukončí. V prípade pozastavenia práce rozhodcovského súdu sa príslušné lehoty predĺžia o trvanie pozastavenia práce rozhodcovského súdu.

## ČLÁNOK 756

## Vzájomne dohodnuté riešenie

1. Zmluvné strany môžu kedykoľvek dospieť k vzájomne dohodnutému riešeniu, pokiaľ ide o akýkoľvek spor podľa článku 735.
2. Ak sa vzájomne dohodnuté riešenie dosiahne počas rozhodcovského konania, zmluvné strany spoločne oznámia toto riešenie predsedovi rozhodcovského súdu. Na základe takéhoto oznámenia sa rozhodcovské konanie ukončí.
3. Riešenie sa môže prijať prostredníctvom rozhodnutia Rady pre partnerstvo. Vzájomne dohodnuté riešenia sa zverejnia. Zverejnené znenie nesmie obsahovať žiadne informácie, ktoré niektorá zo zmluvných strán označila za dôverné.
4. Každá zmluvná strana prijme opatrenia potrebné na vykonanie tohto vzájomne dohodnutého riešenia v dohodnutej lehote.
5. Vykonávajúca zmluvná strana najneskôr do dňa uplynutia dohodnutej lehoty informuje písomne druhú zmluvnú stranu o všetkých opatreniach, ktoré prijala na vykonanie vzájomne dohodnutého riešenia.

## ČLÁNOK 757

## Lehoty

1. Všetky lehoty uvedené v tejto hlave sa počítajú v dňoch odo dňa nasledujúceho po úkone, na ktorý sú naviazané.
2. Zmluvné strany môžu na základe vzájomnej dohody zmeniť akúkoľvek lehotu uvedenú v tejto hlave.
3. Rozhodcovský súd môže zmluvným stranám kedykoľvek navrhnúť zmenu ktorejkoľvek lehoty uvedenej v tejto hlave, pričom uvedie dôvody takého návrhu.

## ČLÁNOK 758

## Náklady

1. Každá zmluvná strana znáša vlastné výdavky, ktoré jej vzniknú v súvislosti s účasťou na postupe na rozhodcovskom súde.
2. Zmluvné strany spoločne a rovnakou mierou znášajú výdavky, ktoré vzniknú v súvislosti s organizačnými záležitosťami, vrátane odmeny a výdavkov členov rozhodcovského súdu. Odmeny rozhodcov sú v súlade s prílohou 48.

## ČLÁNOK 759

## Prílohy

1. Postupy urovnávania sporov stanovené v tejto hlave sa riadia rokovacím poriadkom uvedeným v prílohe 48 a uskutočňujú sa v súlade s prílohou 49.
2. Rada pre partnerstvo môže prílohy 48 a 49 zmeniť.

## KAPITOLA 5

## OSOBITNÉ DOJEDNANIA TÝKAJÚCE SA JEDNOSTRANNÝCH OPATRENÍ

## ČLÁNOK 760

## Osobitné postupy týkajúce sa nápravných opatrení a obnovy rovnováhy

1. Na účely článku 374 a článku 411 ods. 2 a 3 sa táto hlava uplatňuje so zmenami stanovenými v tomto článku.

2. Odchyľne od článku 740 a prílohy 48, ak sa zmluvné strany nedohodnú na zložení rozhodcovského súdu do dvoch dní, spolupredseda Rady pre partnerstvo za sťažujúcu sa zmluvnú stranu vyberie najneskôr jeden deň po uplynutí tejto dvojdňovej lehoty rozhodcu žrebovaním z čiastkového zoznamu každej zmluvnej strany a predsedu rozhodcovského súdu žrebovaním z čiastkového zoznamu predsedov zostaveného podľa článku 752. Spolupredseda Rady pre partnerstvo za sťažujúcu sa zmluvnú stranu môže takýmto výberom rozhodcu alebo predsedu žrebovaním poveriť inú osobu. Každá osoba obom zmluvným stranám potvrdí, či je k dispozícii, do dvoch dní odo dňa, keď bola informovaná o svojom vymenovaní. Organizačné stretnutie uvedené v pravidle 10 prílohy 48 sa uskutoční do dvoch dní od zriadenia rozhodcovského súdu.

3. Odchyľne od pravidla 11 prílohy 48 sťažujúca sa zmluvná strana doručí svoje písomné podanie najneskôr do siedmich dní od dátumu zriadenia rozhodcovského súdu. Odporujúca zmluvná strana doručí svoje písomné podanie najneskôr do siedmich dní od dátumu doručenia písomného podania sťažujúcej sa zmluvnej strany. Rozhodcovský súd podľa potreby upraví akékoľvek iné relevantné lehoty týkajúce sa postupu urovnávania sporov, aby zaistil včasné predloženie správy.

4. Článok 745 sa neuplatňuje a odkazy na rozhodnutie v tejto hlave sa vykladajú ako odkazy na rozhodnutie uvedené v článku 374 ods. 10 alebo článku 411 ods. 3 písm. c).

5. Odchyľne od článku 748 ods. 2 rozhodcovský súd zmluvným stranám doručí svoje rozhodnutie do 30 dní odo dňa doručenia žiadosti.

## ČLÁNOK 761

Pozastavenie plnenia záväzkov na účely článku 374 ods. 12, článku 501 ods. 5 a článku 506 ods. 7

1. Úroveň pozastavenia plnenia záväzkov nepresiahne úroveň rovnocennú zrušeniu alebo zmenšeniu výhod podľa tejto dohody alebo doplnkovej dohody, ktoré je priamo spôsobené nápravnými alebo kompenzačnými opatreniami odo dňa nadobudnutia účinnosti nápravných alebo kompenzačných opatrení až do dátumu vydania rozhodnutia rozhodcovského súdu.
2. Úroveň pozastavenia plnenia záväzkov požadovaná sťažujúcou sa zmluvnou stranou a určenie úrovne pozastavenia plnenia záväzkov rozhodcovským súdom sa zakladajú na skutočnostiach preukazujúcich, že zrušenie alebo zmenšenie výhod vyplýva priamo z uplatňovania nápravného alebo kompenzačného opatrenia a má vplyv na konkrétny tovar, poskytovateľov služieb, investorov alebo iné hospodárske subjekty, a nielen na tvrdeniach, dohadoch alebo vzdialenej možnosti.
3. Úroveň zrušených alebo zmenšených výhod požadovaná sťažujúcou sa zmluvnou stranou alebo určená rozhodcovským súdom:
  - a) nezahŕňa represívnu náhradu škody, úrok ani hypotetickú stratu ziskov alebo obchodných príležitostí;
  - b) sa zníži o akékoľvek predchádzajúce vrátenie cla, náhradu škody alebo ine formy kompenzácie, ktoré už dotknutí prevádzkovatelia alebo dotknutá zmluvná strana dostali a

- c) nezahŕňa príspevok k zrušeniu alebo zmenšeniu výhod úmyselným alebo nedbanlivostným konaním alebo opomenutím dotknutej zmluvnej strany alebo akejkoľvek osoby alebo subjektu, v súvislosti s ktorými sa žiada o nápravu na základe zamýšľaného pozastavenia plnenia záväzkov.

## ČLÁNOK 762

### Podmienky obnovy rovnováhy, nápravných, kompenzačných a ochranných opatrení

Ak zmluvná strana prijme opatrenie podľa článku 374, 411, 469, 501, 506 alebo 773, toto opatrenie sa uplatňuje iba vo vzťahu k zahrnutým ustanoveniam v zmysle článku 735, pričom splňa, *mutatis mutandis*, podmienky stanovené v článku 749 ods. 3.

## HLAVA II

## ZÁKLAD SPOLUPRÁCE

## ČLÁNOK 763

## Demokracia, právny štát a ľudské práva

1. Zmluvné strany aj naďalej podporujú spoločné hodnoty a zásady demokracie, právneho štátu a dodržiavania ľudských práv, ktoré sú základom ich vnútorných a medzinárodných politík. V tejto súvislosti zmluvné strany opätovne potvrdzujú dodržiavanie Všeobecnej deklarácie ľudských práv a medzinárodných zmlúv o ľudských právach, ktorých sú zmluvnými stranami.
2. Zmluvné strany presadzujú tieto spoločné hodnoty a zásady na medzinárodných fórach. Zmluvné strany spolupracujú pri presadzovaní týchto hodnôt a zásad, a to aj s tretími krajinami alebo v tretích krajinách.



## ČLÁNOK 764

## Boj proti zmene klímy

1. Zmluvné strany sa domnievajú, že zmena klímy predstavuje existenčnú hrozbu pre ľudstvo, a opätovne zdôrazňujú svoj záväzok posilniť globálnu reakciu na túto hrozbu. Boj proti zmene klímy spôsobovanej človekom, ako bol vypracovaný v rámci procesu Rámcového dohovoru Organizácie Spojených národov o zmene klímy (ďalej len „UNFCCC“), a najmä v rámci Parížskej dohody prijatej na 21. zasadnutí Konferencie zmluvných strán Rámcového dohovoru Organizácie Spojených národov o zmene klímy (ďalej len „Parížska dohoda“), je inšpiráciou pre vnútorné a zahraničné politiky Únie a Spojeného kráľovstva. Každá zmluvná strana teda dodržiava Parížsku dohodu a proces stanovený v dohovore UNFCCC a zdržiava sa konaní alebo opomenutí, ktoré by výrazne marili predmet a účel Parížskej dohody.

2. Zmluvné strany podporujú boj proti zmene klímy na medzinárodných fórach, a to aj prostredníctvom spolupráce s inými krajinami a regiónmi s cieľom zvýšiť úroveň svojich ambícií, pokiaľ ide o znižovanie emisií skleníkových plynov.

## ČLÁNOK 765

## Boj proti šíreniu zbraní hromadného ničenia

1. Zmluvné strany sa domnievajú, že šírenie zbraní hromadného ničenia a ich nosičov, či už pri poskytovaní štátnym, alebo neštátnym subjektom, predstavuje jednu z najväznejších hrozieb pre medzinárodnú stabilitu a bezpečnosť. Zmluvné strany sa preto dohodli, že budú spolupracovať a prispievať k boju proti šíreniu zbraní hromadného ničenia a ich nosičov dôsledným plnením a vnútroštátnou implementáciou existujúcich záväzkov vyplývajúcich z medzinárodných zmlúv a dohôd o odzbrojení a nešírení zbraní hromadného ničenia, ako aj ďalších príslušných medzinárodných záväzkov.
2. Zmluvné strany sa okrem toho dohodli, že budú spolupracovať v oblasti boja proti šíreniu zbraní hromadného ničenia a ich nosičov a budú prispievať k tomuto boju:
  - a) prijatím krokov s cieľom podpísať alebo ratifikovať všetky ostatné príslušné medzinárodné nástroje, alebo k takýmto nástrojom pristúpiť, a v plnej miere uvedené nástroje vykonávať a
  - b) zavedením účinného vnútroštátneho systému na kontrolu vývozu, ako aj tranzitu tovaru súvisiaceho so zbraňami hromadného ničenia vrátane kontrol konečného využitia technológií s dvojakým využitím v tejto súvislosti, ktorý bude obsahovať účinné sankcie za porušenia kontrol vývozu.
3. Zmluvné strany sa dohodli, že nadviažu pravidelný dialóg o týchto otázkach.

## ČLÁNOK 766

## Ručné a ľahké zbrane a iné konvenčné zbrane

1. Zmluvné strany uznávajú, že nedovolená výroba, preprava a obeh ručných a ľahkých zbraní vrátane ich streliva a ich nadmerné zhromažďovanie, nedostatočné riadenie, neprimerane zabezpečené zásoby a nekontrolované šírenie naďalej predstavujú závažnú hrozbu pre mier a medzinárodnú bezpečnosť.
2. Zmluvné strany sa dohodli, že budú dodržiavať a v plnom rozsahu plniť svoje príslušné záväzky, pokiaľ ide o problematiku nedovoleného obchodovania s ručnými a ľahkými zbraňami a s ich strelivom, v súlade s existujúcimi medzinárodnými dohodami a rezolúciami Bezpečnostnej rady OSN, ako aj svoje príslušné záväzky v rámci ostatných medzinárodných nástrojov platných v tejto oblasti, ako je Akčný program OSN na prevenciu nedovoleného obchodovania s ručnými a ľahkými zbraňami a na boj proti nemu a jeho odstraňovanie, a to vo všetkých jeho aspektoch.
3. Zmluvné strany uznávajú význam vnútroštátnych kontrolných systémov v oblasti transferu konvenčných zbraní v súlade s existujúcimi medzinárodnými normami. Zmluvné strany uznávajú, že je dôležité zodpovedne uplatňovať takéto kontroly, pretože prispievajú k medzinárodnému a regionálnemu mieru, bezpečnosti a stabilite a k znižovaniu ľudského utrpenia, ako aj k zabráneniu odkláňaniu konvenčných zbraní.
4. Zmluvné strany sa v tejto súvislosti zaväzujú v plnom rozsahu vykonávať Zmluvu o obchodovaní so zbraňami a spolupracovať navzájom v rámci uvedenej zmluvy, a to aj pokiaľ ide o presadzovanie všeobecného uplatňovania a úplného vykonávania uvedenej zmluvy všetkými členskými štátmi OSN.

5. Zmluvné strany sa teda zaväzujú spolupracovať pri úsilí o reguláciu alebo zlepšenie regulácie medzinárodného obchodu s konvenčnými zbraňami a predchádzaní nedovolenému obchodovaniu so zbraňami, boji proti nemu a jeho odstraňovaní.
6. Zmluvné strany sa dohodli, že nadviažu pravidelný dialóg o týchto otázkach.

#### ČLÁNOK 767

##### Najzávažnejšie trestné činy vyvolávajúce znepokojenie medzinárodného spoločenstva

1. Zmluvné strany znovu potvrdzujú, že najzávažnejšie trestné činy, ktoré vyvolávajú znepokojenie medzinárodného spoločenstva ako celku, nesmú zostať nepotrešané a že sa musí zabezpečiť ich účinné stíhanie prijatím opatrení na vnútroštátnej úrovni a posilnením medzinárodnej spolupráce vrátane spolupráce s Medzinárodným trestným súdom. Zmluvné strany sa dohodli, že budú v plnej miere podporovať všeobecné uplatňovanie a nedotknuteľnosť Rímskeho štatútu Medzinárodného trestného súdu a súvisiacich nástrojov.
2. Zmluvné strany sa dohodli, že nadviažu pravidelný dialóg o týchto otázkach.

## ČLÁNOK 768

## Boj proti terorizmu

1. Zmluvné strany spolupracujú na dvojstrannej, regionálnej a medzinárodnej úrovni s cieľom predchádzať a bojovať proti teroristickým činom vo všetkých ich podobách a prejavoch v súlade s medzinárodným právom, prípadne vrátane medzinárodných zmlúv súvisiacich s bojom proti terorizmu, medzinárodného humanitárneho práva a medzinárodného práva v oblasti ľudských práv, ako aj v súlade so zásadami Charty Organizácie Spojených národov.
2. Zmluvné strany posilňujú spoluprácu v oblasti boja proti terorizmu, čo zahŕňa predchádzanie násilnému extrémizmu a boj proti nemu, ako aj predchádzanie financovaniu terorizmu a boj proti nemu, s cieľom presadzovať svoje spoločné bezpečnostné záujmy, pričom berú do úvahy Globálnu stratégiu OSN pre boj proti terorizmu a príslušné rezolúcie Bezpečostnej rady OSN, bez toho, aby tým bola dotknutá spolupráca v oblasti presadzovania práva a justičná spolupráca v trestných veciach a výmeny spravodajských informácií.
3. Zmluvné strany sa dohodli, že nadviažu pravidelný dialóg o týchto otázkach. Cieľom tohto dialógu bude okrem iného podporovať a uľahčovať:
  - a) vzájomnú výmenu posúdení teroristických hrozieb;
  - b) výmenu najlepších postupov a odborných znalostí v oblasti boja proti terorizmu;

- c) operačnú spoluprácu a výmenu informácií a
- d) výmenu informácií o spolupráci v rámci multilaterálnych organizácií.

## ČLÁNOK 769

### Ochrana osobných údajov

1. Zmluvné strany potvrdzujú svoj záväzok zabezpečiť vysokú úroveň ochrany osobných údajov. Snažia sa spolupracovať pri presadzovaní prísnych medzinárodných noriem.
2. Zmluvné strany uznávajú, že jednotlivci majú právo na ochranu osobných údajov a súkromia a že prísne normy v tomto smere prispievajú k dôvere v digitálne hospodárstvo a k rozvoju obchodu a sú kľúčovým prvkom z hľadiska účinnej spolupráce v oblasti presadzovania práva. Zmluvné strany sa na tento účel zaväzujú, že v rámci svojich príslušných zákonov a iných právnych predpisov budú dodržiavať záväzky, ktoré prijali v rámci tejto dohody v súvislosti s uvedeným právom.
3. Zmluvné strany spolupracujú na dvojstrannej a mnohostrannej úrovni, pričom dodržiavajú svoje príslušné zákony a iné právne predpisy. Takáto spolupráca môže zahŕňať dialóg, výmenu odborných znalostí a prípadne spoluprácu v oblasti presadzovania práva v súvislosti s ochranou osobných údajov.

4. Ak sa v tejto dohode alebo akejkoľvek doplnkovej dohode stanovuje prenos osobných údajov, takýto prenos sa uskutočňuje v súlade s právnymi predpismi o medzinárodnom prenose osobných údajov zmluvnej strany, ktorá údaje prenáša. V záujme väčšej istoty treba uviesť, že týmto odsekom nie je dotknuté uplatňovanie žiadnych osobitných ustanovení tejto dohody týkajúcich sa prenosu osobných údajov, a najmä článkov 202 a 525 a šiestej časti hlavy I. V prípade potreby každá zmluvná strana vynaloží maximálne úsilie, pričom bude dodržiavať svoje pravidlá týkajúce sa medzinárodného prenosu osobných údajov, aby stanovila záruky potrebné na prenos osobných údajov, pričom zohľadní všetky odporúčania Rady pre partnerstvo podľa článku 7 ods. 4 písm. h).

## ČLÁNOK 770

Globálna spolupráca v otázkach spoločného záujmu v hospodárskej, environmentálnej a sociálnej oblasti

1. Zmluvné strany uznávajú dôležitosť globálnej spolupráce pri riešení otázok spoločného záujmu v hospodárskej, environmentálnej a sociálnej oblasti. Ak je to v ich spoločnom záujme, presadzujú mnohostranné riešenia spoločných problémov.

2. Zmluvné strany sa usilujú spolupracovať na súčasných a vznikajúcich globálnych otázkach spoločného záujmu, akými sú mier a bezpečnosť, zmena klímy, udržateľný rozvoj, cezhraničné znečisťovanie, ochrana životného prostredia, digitalizácia, verejné zdravie a ochrana spotrebiteľa, dane, finančná stabilita a voľný a spravodlivý obchod a investovanie, a to pri zachovaní svojej rozhodovacej autonómie a bez toho, aby tým boli dotknuté iné ustanovenia tejto dohody alebo akejkoľvek doplnkovej dohody. Na tento účel sa zmluvné strany usilujú o zachovanie nepretržitého a účinného dialógu a o koordináciu svojich stanovísk v rámci multilaterálnych organizácií a fór, na ktorých sa zúčastňujú, ako je napríklad Organizácia Spojených národov, skupina G7 a skupina G20, Organizácia pre hospodársku spoluprácu a rozvoj, Medzinárodný menový fond, Svetová banka a Svetová obchodná organizácia.

## ČLÁNOK 771

### Základné prvky

Článok 763 ods. 1, článok 764 ods. 1 a článok 765 ods. 1 predstavujú základné prvky partnerstva vytvoreného touto dohodou a akoukoľvek doplnkovou dohodou.



## HLAVA III

## PLNENIE POVINNOSTÍ A OCHRANNÉ OPATRENIA

## ČLÁNOK 772

## Plnenie povinností, ktoré sú uvedené ako základné prvky

1. Ak niektorá zmluvná strana usúdi, že si druhá zmluvná strana závažným a podstatným spôsobom nespĺnila akékoľvek povinnosti, ktoré sú uvedené ako základné prvky v článku 771, môže sa rozhodnúť úplne alebo čiastočne ukončiť alebo pozastaviť fungovanie tejto dohody alebo akejkoľvek doplnkovej dohody.
2. Pred tým, ako to urobí, zmluvná strana uplatňujúca tento článok požiada, aby okamžite zasadla Rada pre partnerstvo s cieľom nájsť včasné a vzájomne prijateľné riešenie. Ak sa vzájomne prijateľné riešenie nenájde do 30 dní od dátumu žiadosti adresovanej Rade pre partnerstvo, zmluvná strana môže podniknúť opatrenia uvedené v odseku 1.
3. Opatrenia uvedené v odseku 1 musia plne rešpektovať medzinárodné právo a byť primerané. Prednosť majú opatrenia, ktoré najmenej narušia fungovanie tejto dohody a akýchkoľvek doplnkových dohôd.

4. Zmluvné strany sa domnievajú, že na to, aby situácia predstavovala závažné a podstatné nesplnenie si akýchkoľvek povinností, ktoré sú uvedené ako základné prvky v článku 771, jej závažnosť a charakter by museli byť mimoriadnej povahy, ktorá ohrozuje mier a bezpečnosť alebo má medzinárodné následky. V záujme väčšej istoty je potrebné uviesť, že na účely tohto článku sa za závažné a podstatné nesplnenie si povinností považuje každé konanie alebo opomenutie, ktoré by výrazne marilo predmet a účel Parížskej dohody.

## ČLÁNOK 773

### Ochranné opatrenia

1. Ak nastanú vážne hospodárske, spoločenské alebo environmentálne ťažkosti odvetvovej alebo regionálnej povahy, ktoré budú pravdepodobne pretrvávajúť, a to najmä v súvislosti s rybolovnými činnosťami a komunitami, ktoré sú od týchto činností závislé, dotknutá zmluvná strana môže jednostranne prijať vhodné ochranné opatrenia. Takéto ochranné opatrenia sú svojim rozsahom a trvaním obmedzené na to, čo je nevyhnutne potrebné na nápravu situácie. Prednosť majú tie opatrenia, ktoré najmenej narušia fungovanie tejto dohody.
2. Dotknutá zmluvná strana bezodkladne informuje druhú zmluvnú stranu prostredníctvom Rady pre partnerstvo a poskytne všetky príslušné informácie. Zmluvné strany bezodkladne začnú konzultácie v Rade pre partnerstvo s cieľom nájsť vzájomne prijateľné riešenie.

3. Dotknutá zmluvná strana nesmie prijať ochranné opatrenia do uplynutia jedného mesiaca odo dňa oznámenia podľa odseku 2, pokiaľ sa postup konzultácií podľa odseku 2 spoločne neukončil pred uplynutím uvedenej lehoty. Ak výnimočné okolnosti vyžadujúce okamžité konanie vylučujú predchádzajúce preskúmanie, dotknutá zmluvná strana môže ihneď uplatniť ochranné opatrenia nevyhnutné na nápravu situácie.

Dotknutá zmluvná strana bezodkladne oznámi prijaté opatrenia Rade pre partnerstvo a poskytne všetky príslušné informácie.

4. Ak ochranné opatrenie prijaté dotknutou zmluvnou stranou vytvorí nerovnováhu medzi právami a povinnosťami podľa tejto dohody alebo akejkoľvek doplnkovej dohody, druhá zmluvná strana môže prijať primerané vyrovnávacie opatrenia, ktoré sú nevyhnutné na nápravu takejto nerovnováhy. Prednosť majú tie opatrenia, ktoré najmenej narušia fungovanie tejto dohody. Na takéto vyrovnávacie opatrenia sa *mutatis mutandis* uplatňujú odseky 2 až 4.

5. Ktorákoľvek zo zmluvných strán môže začať rozhodcovské konanie uvedené v článku 739 na napadnutie opatrenia prijatého druhou zmluvnou stranou pri uplatňovaní odsekov 1 až 5 tohto článku, a to bez predchádzajúcich konzultácií podľa článku 738.

6. Ochranné opatrenia uvedené v odseku 1 a vyrovnávacie opatrenia uvedené v odseku 5 možno prijať aj vo vzťahu k doplnkovej dohode, pokiaľ sa v tejto dohode nestanovuje inak.

## SIEDMA ČASŤ

## ZÁVEREČNÉ USTANOVENIA

## ČLÁNOK 774

## Územná pôsobnosť

1. Táto dohoda sa uplatňuje na:
  - a) územia, na ktorých sa uplatňuje Zmluva o EÚ, ZFEÚ a Zmluva o založení Európskeho spoločenstva pre atómovú energiu, a to za podmienok stanovených v uvedených zmluvách, a
  - b) na územie Spojeného kráľovstva.
2. Táto dohoda sa uplatňuje aj na Bailiwick Guernsey, Bailiwick Jersey a Ostrov Man v rozsahu stanovenom v druhej časti piatom okruhu a článku 520.
3. Táto dohoda sa neuplatňuje na Gibraltár a ani na jeho území nie je účinná.

4. Táto dohoda sa neuplatňuje na zámorské územia, ktoré udržiavajú osobitné vzťahy so Spojeným kráľovstvom: Anguilla; Bermudy; Britské antarktické územie; Britské indickooceánske územie; Britské Panenské ostrovy; Kajmanie ostrovy; Falklandské ostrovy; Montserrat; Ostrovy Pitcairn, Henderson, Ducie a Oeno; Svätá Helena, Ascension a Tristan da Cunha; Južná Georgia a Južné Sandwichove ostrovy a Ostrovy Turks a Caicos.

#### ČLÁNOK 775

##### Vzťah k iným dohodám

Táto dohoda a akákoľvek doplnková dohoda sa uplatňujú bez toho, aby bola dotknutá akákoľvek predchádzajúca dvojstranná dohoda medzi Spojeným kráľovstvom na jednej strane a Úniou a Európskym spoločenstvom pre atómovú energiu na strane druhej. Zmluvné strany opätovne potvrdzujú svoje záväzky pri vykonávaní akejkoľvek takejto dohody.

#### ČLÁNOK 776

##### Preskúmanie

Zmluvné strany spoločne preskúmajú vykonávanie tejto dohody a doplnkových dohôd a akékoľvek s nimi súvisiace záležitosti päť rokov po nadobudnutí platnosti tejto dohody a potom o každých ďalších päť rokov.

## ČLÁNOK 777

## Utajované skutočnosti a citlivé neutajované skutočnosti

Žiadne z ustanovení tejto dohody alebo akejkoľvek doplnkovej dohody nemožno vykladať tak, že od zmluvnej strany sa vyžaduje sprístupnenie utajovaných skutočností.

Utajované skutočnosti alebo materiály poskytnuté zmluvnými stranami alebo vymenené medzi nimi podľa tejto dohody alebo akejkoľvek doplnkovej dohody sú chránené a zaobchádza sa s nimi v súlade s dohodou o bezpečnostných postupoch pri výmene a ochrane utajovaných skutočností a akýmkoľvek vykonávacími dojednaniaми prijatými podľa nej.

Zmluvné strany sa dohodnú na pokynoch v súvislosti so zaobchádzaním, aby sa zaistila ochrana citlivých neutajovaných skutočností, ktoré si vymieňajú.

## ČLÁNOK 778

## Neoddeliteľné súčasti tejto dohody

1. Protokoly, prílohy a dodatky k tejto dohode, ako aj poznámky pod čiarou v tejto dohode tvoria neoddeliteľnú súčasť tejto dohody.

2. Každá z príloh k tejto dohode vrátane jej dodatkov tvorí neoddeliteľnú súčasť oddielu, kapitoly, hlavy, okruhu alebo protokolu, v ktorých sa na danú prílohu odkazuje alebo na ktoré sa odkazuje v danej prílohe. V záujme väčšej istoty je potrebné uviesť, že:

- a) príloha 1 tvorí neoddeliteľnú súčasť hlavy III prvej časti;
- b) prílohy 2, 3, 4, 5, 6, 7, 8 a 9 tvoria neoddeliteľnú súčasť druhej časti prvého okruhu hlavy I kapitoly 2;
- c) príloha 10 tvorí neoddeliteľnú súčasť druhej časti prvého okruhu hlavy I kapitoly 3;
- d) prílohy 11, 12, 13, 14, 15, 16 a 17 tvoria neoddeliteľnú súčasť druhej časti prvého okruhu hlavy I kapitoly 4;
- e) príloha 18 tvorí neoddeliteľnú súčasť druhej časti prvého okruhu hlavy I kapitoly 5;
- f) prílohy 19, 20, 21, 22, 23 a 24 tvoria neoddeliteľnú súčasť druhej časti prvého okruhu hlavy II;
- g) príloha 25 tvorí neoddeliteľnú súčasť druhej časti prvého okruhu hlavy VI;
- h) prílohy 26, 27, 28 a 29 tvoria neoddeliteľnú súčasť druhej časti prvého okruhu hlavy VIII;

- i) príloha 27 tvorí neoddeliteľnú súčasť druhej časti prvého okruhu hlavy XI;
- j) príloha 30 a všetky prílohy prijaté podľa článku 454 tvoria neoddeliteľnú súčasť druhej časti druhého okruhu hlavy II;
- k) príloha 31 tvorí neoddeliteľnú súčasť druhej časti tretieho okruhu hlavy I;
- l) prílohy 32, 33 a 34 tvoria neoddeliteľnú súčasť druhej časti tretieho okruhu hlavy II;
- m) prílohy 35, 36, 37 a 38 tvoria neoddeliteľnú súčasť druhej časti piateho okruhu;
- n) príloha 39 tvorí neoddeliteľnú súčasť tretej časti hlavy II;
- o) príloha 40 tvorí neoddeliteľnú súčasť tretej časti hlavy III;
- p) príloha 41 tvorí neoddeliteľnú súčasť tretej časti hlavy V;
- q) príloha 42 tvorí neoddeliteľnú súčasť tretej časti hlavy VI;
- r) príloha 43 tvorí neoddeliteľnú súčasť tretej časti hlavy VII;
- s) príloha 44 tvorí neoddeliteľnú súčasť tretej časti hlavy IX;
- t) príloha 45 tvorí neoddeliteľnú súčasť tretej časti hláv III, VII a XI;



- u) príloha 46 tvorí neoddeliteľnú súčasť tretej časti hlavy XI;
- v) príloha 47 tvorí neoddeliteľnú súčasť piatej časti kapitoly 1 oddielu 2;
- w) prílohy 48 a 49 tvoria neoddeliteľnú súčasť šiestej časti hlavy I;
- x) Príloha k protokolu o administratívnej spolupráci a boji proti podvodom v oblasti dane z pridanej hodnoty a o vzájomnej pomoci pri vymáhaní pohľadávok vyplývajúcich z daní a poplatkov tvorí neoddeliteľnú súčasť Protokolu o administratívnej spolupráci a boji proti podvodom v oblasti dane z pridanej hodnoty a o vzájomnej pomoci pri vymáhaní pohľadávok vyplývajúcich z daní a poplatkov;
- y) prílohy SSC-1, SSC-2, SSC-3, SSC-4, SSC-5, SSC-6, SSC-7 a SSC-8 a dodatky k nim tvoria neoddeliteľnú súčasť Protokolu o koordinácii v oblasti sociálneho zabezpečenia.

## ČLÁNOK 779

### Vypovedanie

Ktorákoľvek zmluvná strana môže vypovedať túto dohodu písomným oznámením diplomatickou cestou. Platnosť tejto dohody a akejkoľvek doplnkovej dohody sa skončí v prvý deň dvanásteho mesiaca nasledujúceho po dátume oznámenia.

## ČLÁNOK 780

## Autentické znenia

Táto dohoda je vyhotovená v dvoch vyhotoveniach v anglickom, bulharskom, českom, dánskom, estónskom, fínskom, francúzskom, gréckom, holandskom, chorvátskom, írskom, litovskom, lotyšskom, maďarskom, maltskom, nemeckom, poľskom, portugalskom, rumunskom, slovenskom, slovinskom, španielskom, švédskom a talianskom jazyku. Do 30. apríla 2021 sa všetky jazykové verzie dohody podrobia postupu konečnej právno-lingvistickej revízie. Bez ohľadu na predchádzajúcu vetu sa postup konečnej právno-lingvistickej revízie anglickej verzie dohody dokončí najneskôr do dňa uvedeného v článku 783 ods. 1, ak tento deň nastane skôr ako 30. apríla 2021.

Jazykové verzie, ktoré budú výsledkom uvedeného postupu konečnej právno-lingvistickej revízie, nahrádzajú *ab initio* podpísané verzie dohody a stanovujú sa za autentické a konečné prostredníctvom výmeny diplomatických nôt medzi zmluvnými stranami.

## ČLÁNOK 781

## Budúce prístupenie k Únii

1. Únia informuje Spojené kráľovstvo o akejkol'vek novej žiadosti tretej krajiny o prístupenie k Únii.
2. Počas rokovaní medzi Úniou a treťou krajinou o prístupení danej tretej krajiny k Únii<sup>1</sup> sa Únia bude usilovať:
  - a) poskytnúť Spojenému kráľovstvu na jeho žiadosť a v čo najväčšom možnom rozsahu všetky informácie týkajúce sa akejkol'vek záležitosti, na ktorú sa vzťahuje táto dohoda a akákoľvek doplnková dohoda, a
  - b) zohľadniť obavy vyjadrené Spojeným kráľovstvom.
3. Rada pre partnerstvo preskúma s dostatočným predstihom pred dňom prístúpenia akékoľvek účinky takéhoto prístúpenia tretej krajiny k Únii na túto dohodu a akúkoľvek doplnkovú dohodu.
4. Spojené kráľovstvo a Únia v potrebnom rozsahu ešte pred nadobudnutím platnosti dohody o prístupení tretej krajiny k Únii:
  - a) vykonajú zmeny tejto dohody alebo akejkol'vek doplnkovej dohody,

---

<sup>1</sup> V záujme väčšej istoty je potrebné uviesť, že odseky 2 až 9 sa uplatňujú na rokovania medzi Úniou a treťou krajinou o prístupení k Únii, ktoré prebiehajú po nadobudnutí platnosti tejto dohody, bez ohľadu na to, že žiadosť o prístupenie bola podaná pred nadobudnutím platnosti tejto dohody.

- b) rozhodnutím Rady pre partnerstvo zavedú všetky potrebné úpravy alebo prechodné opatrenia týkajúce sa tejto dohody alebo akejkolvek doplnkovej dohody, alebo
- c) rozhodnú v rámci Rady pre partnerstvo, či:
  - i) sa bude na štátnych príslušníkov danej tretej krajiny uplatňovať článok 492; alebo
  - ii) sa zavedú prechodné opatrenia vo vzťahu k článku 492 v súvislosti s danou treťou krajinou a jej štátnymi príslušníkmi po jej pristúpení k Únii.

5. Ak sa do nadobudnutia platnosti dohody o pristúpení príslušnej tretej krajiny k Únii neprijme rozhodnutie podľa odseku 4 písm. c) bodu i) alebo bodu ii) tohto článku, článok 492 sa na štátnych príslušníkov danej tretej krajiny neuplatňuje.

6. V prípade, že Rada pre partnerstvo stanoví prechodné opatrenia uvedené v odseku 4 písm. c) bode ii), stanoví ich trvanie. Rada pre partnerstvo môže predĺžiť trvanie týchto prechodných opatrení.

7. Pred uplynutím platnosti prechodných opatrení uvedených v odseku 4 písm. c) bode ii) tohto článku Rada pre partnerstvo rozhodne, či bude od skončenia prechodných opatrení uplatňovať článok 492 na štátnych príslušníkov danej tretej krajiny. Ak takéto rozhodnutie neexistuje, článok 492 sa od skončenia prechodných opatrení neuplatňuje na štátnych príslušníkov danej tretej krajiny.

8. Odsekom 4 písm. c) a odsekmi 5 až 7 nie sú dotknuté výsadné práva Únie podľa jej právnych predpisov.

9. V záujme väčšej istoty treba uviesť, že bez toho, aby tým bol dotknutý ods. 4 písm. c) a odseky 5 až 7, sa táto dohoda uplatňuje vo vzťahu k novému členskému štátu Únie od dátumu pristúpenia tohto nového členského štátu k Únii.

## ČLÁNOK 782

### Dočasné ustanovenie o prenose osobných údajov Spojenému kráľovstvu

1. Počas trvania vymedzeného obdobia sa prenos osobných údajov z Únie do Spojeného kráľovstva nepovažuje za prenos do tretej krajiny podľa práva Únie za predpokladu, že právne predpisy Spojeného kráľovstva o ochrane údajov sa k 31. decembru 2020 uplatňujú tak, ako sú uložené a začlenené do práva Spojeného kráľovstva zákonom o Európskej únii (zákon o vystúpení) z roku 2018 a zmenené nariadeniami o ochrane údajov, súkromí a elektronických komunikáciách (zmeny atď.) (vystúpenie z EÚ) z roku 2019 (SI 2019/419)<sup>1</sup> (ďalej len „platný režim ochrany údajov“), a za predpokladu, že Spojené kráľovstvo nevykonáva určené právomoci bez súhlasu Únie v rámci Rady pre partnerstvo.

---

<sup>1</sup> Zmenené nariadením o ochrane údajov, súkromí a elektronických komunikáciách (zmeny atď.) (vystúpenie z EÚ) z roku 2020 (SI 2019/419).

2. S výhradou odsekov 3 až 11 sa odsek 1 uplatňuje počas vymedzeného obdobia aj na prenosy osobných údajov z Islandu, Lichtenštajnského kniežatstva a Nórskeho kráľovstva do Spojeného kráľovstva, ktoré sa uskutočňujú podľa práva Únie uplatňovaného v týchto štátoch na základe Dohody o Európskom hospodárskom priestore podpísanej v Porte 2. mája 1992, dokým sa odsek 1 uplatňuje na prenosy osobných údajov z Únie do Spojeného kráľovstva, za predpokladu, že tieto štáty písomne oznámia obidvom zmluvným stranám svoj výslovný súhlas s uplatňovaním tohto ustanovenia.
3. Na účely tohto článku „určené právomoci“ sú právomoci:
- a) vydávať nariadenia podľa článkov 17A, 17C a 74A zákona Spojeného kráľovstva o ochrane údajov z roku 2018;
  - b) vydať nový dokument, v ktorom sa špecifikujú štandardné doložky o ochrane údajov podľa oddielu 119A zákona Spojeného kráľovstva o ochrane údajov z roku 2018;
  - c) schváliť nový návrh kódexu správania podľa článku 40 ods. 5 všeobecného nariadenia Spojeného kráľovstva o ochrane údajov (ďalej len „UK GDPR“), ktorý je iný než kódex správania, na ktorý sa nemožno spoľahnúť, pokiaľ ide o poskytovanie primeraných záruk pre prenosy osobných údajov do tretej krajiny podľa článku 46 ods. 2 písm. e) UK GDPR;
  - d) schváliť nové certifikačné mechanizmy podľa článku 42 ods. 5 UK GDPR, ktoré sú iné než certifikačné mechanizmy, na ktoré sa nemožno spoľahnúť, pokiaľ ide o poskytovanie primeraných záruk pre prenosy osobných údajov do tretej krajiny podľa článku 46 ods. 2 písm. f) UK GDPR;

- e) schváliť nové záväzné podnikové pravidlá podľa článku 47 UK GDPR;
- f) schváliť nové zmluvné doložky uvedené v článku 46 ods. 3 písm. a) UK GDPR alebo
- g) schváliť nové administratívne dojednania uvedené v článku 46 ods. 3 písm. b) UK GDPR.

4. „Vymedzené obdobie“ sa začína dňom nadobudnutia platnosti tejto dohody a s výhradou odseku 5 sa končí jedným z uvedených dní, podľa toho, čo nastane skôr:

- a) dňom, keď Európska komisia prijme rozhodnutia o primeranosti vo vzťahu k Spojenému kráľovstvu podľa článku 36 ods. 3 smernice (EÚ) 2016/680 a podľa článku 45 ods. 3 nariadenia (EÚ) 2016/679, alebo
- b) dňom uplynutia štyroch mesiacov odo dňa začatia vymedzeného obdobia, ktoré sa predĺži o ďalšie dva mesiace, pokiaľ jedna zo zmluvných strán nevznesie námietku.

5. S výhradou odsekov 6 a 7 platí, že ak Spojené kráľovstvo počas vymedzeného obdobia zmení platný režim ochrany údajov alebo vykonáva určené právomoci bez súhlasu Únie v rámci Rady pre partnerstvo, vymedzené obdobie sa skončí dňom, keď sa právomoci vykonávajú alebo keď zmena nadobudne účinnosť.

6. Odkazy na vykonávanie určených právomocí v odsekoch 1 a 5 nezahŕňajú vykonávanie takýchto právomocí, ktorých účinok sa obmedzuje na zosúladenie s príslušnými právnymi predpismi Únie o ochrane údajov.

7. Všetko, čo by inak predstavovalo zmenu platného režimu ochrany údajov, a:

- a) vykoná sa so súhlasom Únie v rámci Rady pre partnerstvo alebo
- b) sa obmedzuje na zosúladenie s príslušnými právnymi predpismi Únie o ochrane údajov,

sa nepovažuje za zmenu platného režimu ochrany údajov na účely odseku 5 a namiesto toho by sa malo považovať za súčasť platného režimu ochrany údajov na účely odseku 1.

8. Na účely odsekov 1, 5 a 7 „dohoda Únie v rámci Rady pre partnerstvo“ je:

- a) rozhodnutie Rady pre partnerstvo, ako sa opisuje v bode 11, alebo
- b) predpokladaná dohoda, ako sa opisuje v bode 10.

9. Ak Spojené kráľovstvo oznámi Únii, že navrhuje vykonávať určené právomoci alebo navrhuje zmeniť platný režim ochrany údajov, ktorákoľvek strana môže do piatich pracovných dní požiadať o zasadnutie Rady pre partnerstvo, ktoré sa musí uskutočniť do dvoch týždňov od podania takejto žiadosti.



10. Ak sa o takéto zasadnutie nepožiada, predpokladá sa, že Únia súhlasila s takýmto vykonávaním alebo zmenou počas vymedzeného obdobia.
11. Ak sa o takéto zasadnutie požiada, Rada pre partnerstvo na tomto zasadnutí posúdi navrhované vykonávanie alebo zmenu a môže prijať rozhodnutie, v ktorom uvedie, že súhlasí s vykonávaním alebo so zmenou počas vymedzeného obdobia.
12. Spojené kráľovstvo, pokiaľ je to primerane možné, oznámi Únii, ak počas vymedzeného obdobia vstúpi do nového nástroja, ktorý je spoľahlivý pri prenose osobných údajov do tretej krajiny podľa článku 46 ods. 2 písm. a) UK GDPR alebo oddielu 75 ods. 1 písm. a) zákona Spojeného kráľovstva o ochrane údajov z roku 2018 počas vymedzeného obdobia. Po oznámení, ktoré uskutoční Spojené kráľovstvo podľa tohto odseku, môže Únia požiadať o zasadnutie Rady pre partnerstvo s cieľom prerokovať príslušný nástroj.
13. Hlava I šiestej časti sa neuplatňuje, pokiaľ ide o spory súvisiace s výkladom a uplatňovaním tohto článku.

## ČLÁNOK 783

## Nadobudnutie platnosti a predbežné vykonávanie

1. Táto dohoda nadobudne platnosť prvý deň mesiaca nasledujúceho po mesiaci, v ktorom si obe zmluvné strany navzájom oznámili, že splnili svoje príslušné vnútorné požiadavky a ukončili postupy na stanovenie svojho súhlasu s tým, že budú viazané.
2. Zmluvné strany súhlasia s predbežným vykonávaním tejto dohody od 1. januára 2021 za predpokladu, že si pred týmto dátumom navzájom oznámia, že ich príslušné vnútorné požiadavky a postupy potrebné na predbežné vykonávanie boli splnené a ukončené. Predbežné vykonávanie sa skončí k jednému z týchto dátumov podľa toho, ktorý nastane skôr:
  - a) 28. február 2021 alebo iný dátum podľa rozhodnutia Rady pre partnerstvo alebo
  - b) dátum uvedený v odseku 1.
3. Odo dňa, od ktorého sa táto dohoda predbežne vykonáva, zmluvné strany chápu odkazy v tejto dohode na „dátum nadobudnutia platnosti tejto dohody“ alebo na „nadobudnutie platnosti tejto dohody“ ako odkazy na dátum, od ktorého sa táto dohoda predbežne vykonáva.

Съставено в Брюксел и Лондон на тридесети декември две хиляди и двадесета година.

Hecho en Bruselas y Londres, el treinta de diciembre de dos mil veinte.

V Bruselu a v Londýně dne třicátého prosince dva tisíce dvacet.

Udfærdiget i Bruxelles og London, den tredivte december to tusind og tyve.

Geschehen zu Brüssel und London am dreißigsten Dezember zweitausendzwanzig.

Kahe tuhanda kahekümnenda aasta detsembrikuu kolmekümnendal päeval Brüsselis ja Londonis.

Έγινε στις Βρυξέλλες και στο Λονδίνο, στις τριάντα Δεκεμβρίου δύο χιλιάδες είκοσι.

Done at Brussels and London on the thirtieth day of December in the year two thousand and twenty.

Fait à Bruxelles et à Londres, le trente décembre deux mille vingt.

Arna dhéanamh sa Bhruiséil agus i Londain, an tríochadú lá de mhí na Nollag an bhliain dhá mhíle fiche.

Sastavljeno u Bruxellesu i Londonu tridesetog prosinca godine dvije tisuće dvadesete.

Fatto a Bruxelles e Londra, addì trenta dicembre duemilaventi.

Briseļē un Londonā, divi tūkstoši divdesmitā gada trīsdesmitajā decembrī.

Priimta du tūkstančiai dvidešimtų metų gruodžio trisdešimtą dieną Briuselyje ir Londone.

Kelt Brüsszelben és Londonban, a kétezer-husznadik év december havának harmincadik napján.

Magħmul fi Brussell u Londra, fit-tletin jum ta' Diċembru fis-sena elfejn u għoxrin.

Gedaan te Brussel en Londen, dertig december tweeduizend twintig.

Sporządzono w Brukseli i Londynie dnia trzydziestego grudnia roku dwa tysiące dwudziestego.

Feito em Bruxelas e em Londres, em trinta de dezembro de dois mil e vinte.

Întocmit la Bruxelles și la Londra la treizeci decembrie două mii douăzeci.

V Bruseli a Londýne tridsiateho decembra dvetisícdvadsať.

V Bruslju in Londonu, tridesetega decembra dva tisoč dvajset.

Tehty Brysselissä ja Lontoossa kolmantenakymmenentenä päivänä joulukuuta vuonna kaksituhattakaksikymmentä.

Som skedde i Bryssel och i London den trettionde december år tjugohundratjugo.

За Европейския съюз  
Por la Unión Europea  
Za Evropskou unii  
For Den Europæiske Union  
Für die Europäische Union  
Euroopa Liidu nimel  
Για την Ευρωπαϊκή Ένωση  
For the European Union  
Pour l'Union européenne  
Thar ceann an Aontais Eorpaigh  
Za Europsku uniju  
Per l'Unione europea  
Eiropas Savienības vārdā –  
Europos Sąjungos vardu  
Az Európai Unió részéről  
Għall-Unjoni Ewropea  
Voor de Europese Unie  
W imieniu Unii Europejskiej  
Pela União Europeia  
Pentru Uniunea Europeană  
Za Európsku úniu  
Za Evropsko unijo  
Euroopan unionin puolesta  
För Europeiska unionen

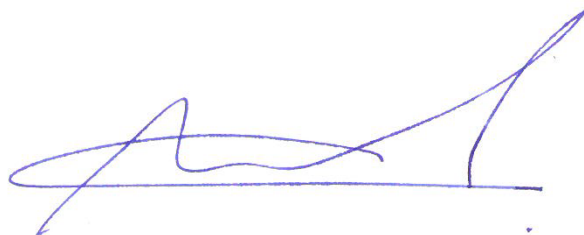

Ursova - 2021 -

За Европейската общност за атомна енергия  
Por la Comunidad Europea de la Energía Atómica  
Za Evropské společenství pro atomovou energii  
For Det Europæiske Atomenergifællesskab  
Für die Europäische Atomgemeinschaft  
Euroopa Aatomienergiaühenduse nimel  
Για την Ευρωπαϊκή Κοινότητα Ατομικής Ενέργειας  
For the European Atomic Energy Community  
Pour la Communauté européenne de l'énergie atomique  
Thar ceann an Chomhphobail Eorpaigh do Fhuinneamh Adamhach  
Za Europsku zajednicu za atomsku energiju  
Per la Comunità europea dell'energia atomica  
Eiropas Atomenerģijas Kopienas vārdā –  
Europos atominės energijos bendrijos vardu  
Az Európai Atomenergia-közösség részéről  
F'isem il-Comunità Ewropea tal-Energija Atomika  
Voor de Europese Gemeenschap voor Atoomenergie  
W imieniu Europejskiej Wspólnoty Energii Atomowej  
Pela Comunidade Europeia da Energia Atómica  
Pentru Comunitatea Europeană a Energiei Atomice  
Za Európske spoločenstvo pre atómovú energiu  
Za Evropsko skupnost za atomsko energijo  
Euroopan atomienergiajärjestön puolesta  
För Europeiska atomenergigemenskapen



За Обединеното кралство Великобритания и Северна Ирландия  
Por el Reino Unido de Gran Bretaña e Irlanda del Norte  
Za Spojené kráľovstvá Veľké Británie a Severného Írska  
For Det Forenede Kongerige Storbritannien og Nordirland  
Für das Vereinigte Königreich Großbritannien und Nordirland  
Suurbritannia ja Põhja-Iiri Ühendkuningriigi nimel  
Για το Ηνωμένο Βασίλειο της Μεγάλης Βρετανίας και της Βόρειας Ιρλανδίας  
For the United Kingdom of Great Britain and Northern Ireland  
Pour le Royaume-Uni de Grande-Bretagne et d'Irlande du Nord  
Thar ceann Ríocht Aontaithe na Breataine Móire agus Thuaisceart Éireann  
Za Ujedinjenu Kraljevinu Velike Britanije i Sjeverne Irske  
Per il Regno Unito di Gran Bretagna e Irlanda del Nord  
Lielbritānijas un Ziemeļīrijas Apvienotās Karalistes vārdā –  
Jungtinės Didžiosios Britanijos ir Šiaurės Airijos Karalystės vardu  
Nagy-Britannia és Észak-Írország Egyesült Királysága részéről  
Għar-Renju Unit tal-Gran Brittanja u l-Irlanda ta' Fuq  
Voor het Verenigd Koninkrijk van Groot-Brittannië en Noord-Ierland  
W imieniu Zjednoczonego Królestwa Wielkiej Brytanii i Irlandii Północnej  
Pelo Reino Unido da Grã-Bretanha e da Irlanda do Norte  
Pentru Regatul Unit al Marii Britanii și Irlandei de Nord  
Za Spojené kráľovstvo Veľkej Británie a Severného Írska  
Za Združeno kraljestvo Velika Britanija in Severna Irska  
Ison-Britannian ja Pohjois-Irlannin yhdistyneen kuningaskunnan puolesta  
För Förenade konungariket Storbritannien och Nordirland

A handwritten signature in black ink, consisting of a large, stylized initial 'B' followed by a surname that appears to be 'Lucas'.

## ROKOVACÍ PORIADOK RADY PRE PARTNERSTVO A VÝBOROV

## PRAVIDLO 1

## Predsedníctvo

1. Únia a Spojené kráľovstvo sa navzájom informujú o mene, postavení a kontaktných údajoch svojich určených spolupredsedom. Spolupredseda sa považuje za osobu, ktorá má oprávnenie zastupovať Úniu alebo Spojené kráľovstvo do dátumu, keď druhá zmluvná strana oznámi meno nového spolupredsedu.
2. Rozhodnutia spolupredsedom stanovené v tomto rokovacom poriadku sa prijímajú na základe vzájomnej dohody.
3. Spolupredsedu môže na konkrétnom zasadnutí nahradiť poverená osoba. Spolupredseda alebo ním poverená osoba o poverení čo najskôr informujú druhého spolupredsedu a sekretariát Rady pre partnerstvo. Akýkoľvek odkaz na spolupredsedom v tomto rokovacom poriadku sa chápe ako odkaz zahŕňajúci aj poverenú osobu.

## PRAVIDLO 2

### Sekretariát

Sekretariát Rady pre partnerstvo (ďalej len „sekretariát“) sa skladá z úradníka Únie a úradníka vlády Spojeného kráľovstva. Sekretariát vykonáva úlohy, ktoré mu vyplývajú z tohto rokovacieho poriadku.

Únia a Spojené kráľovstvo sa navzájom informujú o mene, postavení a kontaktných údajoch úradníka, ktorý je členom sekretariátu Rady pre partnerstvo za Úniu a za Spojené kráľovstvo. Tento úradník sa považuje za osobu, ktorá pôsobí ako člen sekretariátu za Úniu alebo za Spojené kráľovstvo do dňa, keď Únia alebo Spojené kráľovstvo oznámi meno nového člena.

## PRAVIDLO 3

### Zasadnutia

1. Každé zasadnutie Rady pre partnerstvo zvolá sekretariát na deň a čas, ktorý dohodnú spolupredsedia. Ak Únia alebo Spojené kráľovstvo požiadajú prostredníctvom sekretariátu o zvolanie zasadnutia, Rada pre partnerstvo sa usiluje zasadnúť do 30 dní od takejto žiadosti. V naliehavých prípadoch stanovených v tejto dohode sa usiluje zasadnúť skôr.
2. Rada pre partnerstvo zasadá striedavo v Bruseli a Londýne, pokiaľ spolupredsedia nerozhodnú inak.



3. Odchylné od odseku 2 sa môžu spolupredsedia dohodnúť, že zasadnutie Rady pre partnerstvo sa uskutoční prostredníctvom videokonferencie alebo telekonferencie.

#### PRAVIDLO 4

##### Účasť na zasadnutiach

1. Únia a Spojené kráľovstvo sa v dostatočnom predstihu pred každým zasadnutím prostredníctvom sekretariátu navzájom informujú o plánovanom zložení delegácií a uvedú meno a funkciu každého člena delegácie.
2. V náležitých prípadoch môžu spolupredsedia po vzájomnej dohode k účasti na zasadnutiach Rady pre partnerstvo prizvať odborníkov (t. j. mimovládnych úradníkov), aby poskytli informácie o konkrétnej téme, a to len na tých častiach zasadnutia, na ktorých sa rokuje o týchto konkrétnych témach.

#### PRAVIDLO 5

##### Dokumenty

Písomné dokumenty, na ktorých sa zakladajú rokovania Rady pre partnerstvo, sekretariát očísľuje a rozpošle Únii a Spojenému kráľovstvu.

## PRAVIDLO 6

### Korešpondencia

1. Únia a Spojené kráľovstvo zašlú svoju korešpondenciu určenú Rade pre partnerstvo prostredníctvom sekretariátu. Takúto korešpondenciu možno zasielať v akejkoľvek forme písomnej komunikácie, a to aj elektronickou poštou.
2. Sekretariát zabezpečí, aby sa korešpondencia adresovaná Rade pre partnerstvo doručila spolupredsedom a aby sa v súlade s pravidlom 5 v prípade potreby rozposlala.
3. Všetka korešpondencia od spolupredsedov alebo adresovaná priamo spolupredsedom sa postúpi sekretariátu a v prípade potreby sa rozpošle v súlade s pravidlom 5.

## PRAVIDLO 7

### Program zasadnutí

1. Sekretariát vypracuje pre každé zasadnutie návrh predbežného programu. Ten sa zašle spolu s príslušnými dokumentmi spolupredsedom najneskôr 10 dní pred dátumom zasadnutia.
2. Predbežný program zahŕňa body požadované Úniou alebo Spojeným kráľovstvom. Každá takáto žiadosť spolu s príslušnými dokumentmi sa predloží sekretariátu najneskôr 15 dní pred začiatkom zasadnutia.

3. Najneskôr päť dní pred dátumom zasadnutia spolupredsedovia rozhodnú o predbežnom programe zasadnutia.
4. Rada pre partnerstvo prijíma program na začiatku každého zasadnutia. Na žiadosť Únie alebo Spojeného kráľovstva sa do programu môže na základe konsenzu zaradiť aj iný bod ako body zaradené do predbežného programu.
5. Spolupredsedovia môžu na základe vzájomnej dohody skrátiť alebo predĺžiť lehoty uvedené v odsekoch 1, 2 a 3 s cieľom zohľadniť požiadavky konkrétneho prípadu.

## PRAVIDLO 8

### Zápisnica

1. Návrh zápisnice z každého zasadnutia vypracúva úradník konajúci ako člen sekretariátu zmluvnej strany, ktorá usporadúva zasadnutie, do 15 dní od skončenia zasadnutia, pokiaľ spolupredsedovia nerozhodnú inak. Návrh zápisnice sa zasiela na pripomienkovanie členovi sekretariátu druhej zmluvnej strany. Ten môže do siedmich dní od dátumu prijatia návrhu zápisnice predložiť pripomienky.
2. V zápisnici sa spravidla zhrnie každý bod programu a v náležitých prípadoch sa uvedú:
  - a) dokumentácia predložená Rade pre partnerstvo,

- b) všetky vyhlásenia, ktoré sa na žiadosť jedného zo spolupredsedov majú uviesť v zápisnici, a
  - c) prijaté rozhodnutia, vydané odporúčania, dohodnuté vyhlásenia a prijaté závery týkajúce sa konkrétnych bodov.
3. Súčasťou zápisnice je príloha so zoznamom účastníkov, v ktorom sú za každú delegáciu uvedené mená a funkcie všetkých osôb, ktoré sa na zasadnutí zúčastnili.
4. Sekretariát upraví návrh zápisnice na základe doručených pripomienok a návrh zápisnice v revidovanom znení schvália spolupredsedovia do 28 dní odo dňa zasadnutia alebo do akéhokoľvek iného dátumu, na ktorom sa dohodnú spolupredsedovia. Po schválení zápisnice dvaja členovia sekretariátu potvrdia dve jej autentické znenia svojím podpisom. Únia aj Spojené kráľovstvo dostanú jedno z týchto autentických znení. Spolupredsedovia sa môžu dohodnúť, že sa táto požiadavka splní podpisom a výmenou elektronických kópií.

## PRAVIDLO 9

## Rozhodnutia a odporúčania

1. V období medzi zasadnutiami môže Rada pre partnerstvo prijímať rozhodnutia alebo odporúčania písomným postupom. Text návrhu rozhodnutia alebo odporúčania spolupredseda písomne predloží druhému spolupredsedovi v pracovnom jazyku Rady pre partnerstvo. Druhá zmluvná strana má jeden mesiac alebo akékoľvek dlhšie časové obdobie, ktoré určí navrhujúca zmluvná strana, na vyjadrenie súhlasu s návrhom rozhodnutia alebo odporúčania. Ak druhá zmluvná strana nevyjadrí svoj súhlas, navrhované rozhodnutie alebo odporúčanie sa prerokuje a môže sa prijať na ďalšom zasadnutí Rady pre partnerstvo. Návrhy rozhodnutí alebo odporúčaní sa považujú za prijaté, keď druhá zmluvná strana vyjadrí svoj súhlas, a zaznamenajú sa do zápisnice z nasledujúceho zasadnutia Rady pre partnerstvo podľa pravidla 8.
2. Ak Rada pre partnerstvo prijíma rozhodnutia alebo odporúčania, do názvu takýchto aktov sa vložia slová „rozhodnutie“ alebo „odporúčanie“. Sekretariát zaznamená každé rozhodnutie alebo odporúčanie pod poradovým číslom a s odkazom na dátum jeho prijatia.
3. V rozhodnutiach prijatých Radou pre partnerstvo sa uvedie dátum, ku ktorému nadobúdajú účinnosť.

4. Rozhodnutia a odporúčania prijaté Radou pre partnerstvo sa vyhotovia dvojmo v autentických jazykoch, podpíšu ich spolupredsedia a sekretariát ich okamžite po podpise zašle Únii a Spojenému kráľovstvu. Spolupredsedia sa môžu dohodnúť, že požiadavka podpisu je splnená na základe podpísania a výmeny elektronických kópií.

## PRAVIDLO 10

### Transparentnosť

1. Spolupredsedia sa môžu dohodnúť na verejnom zasadnutí Rady pre partnerstvo.
2. Každá zmluvná strana sa môže rozhodnúť uverejniť rozhodnutia a odporúčania Rady pre partnerstvo vo svojom príslušnom úradnom vestníku alebo online.
3. Ak Únia alebo Spojené kráľovstvo predložia Rade pre partnerstvo informácie, ktoré sú dôverné alebo chránené pred zverejnením podľa svojich zákonov a iných právnych predpisov, druhá zmluvná strana zaobchádza s poskytnutými informáciami ako s dôvernými.
4. Predbežné programy zasadnutí sa zverejňujú pred zasadnutím Rady pre partnerstvo. Zápisnice zo zasadnutí sa zverejňujú po ich schválení v súlade s pravidlom 8.
5. Uverejňovanie dokumentov uvedených v odsekoch 2, 3 a 4 sa uskutočňuje v súlade s uplatniteľnými predpismi oboch zmluvných strán týkajúcimi sa ochrany údajov.

## PRAVIDLO 11

## Jazyky

1. Úradnými jazykmi Rady pre partnerstvo sú úradné jazyky Únie a Spojeného kráľovstva.
2. Pracovným jazykom Rady pre partnerstvo je angličtina. Pokiaľ spolupredsedia nerozhodnú inak, rokovania Rady pre partnerstvo sa zakladajú na dokumentoch vyhotovených v angličtine.
3. Rada pre partnerstvo prijíma rozhodnutia týkajúce sa zmeny alebo výkladu tejto dohody v jazykoch autentických znení tejto dohody. Všetky ostatné rozhodnutia Rady pre partnerstvo vrátane rozhodnutí, ktorými sa mení súčasný rokovací poriadok, sa prijímajú v pracovnom jazyku uvedenom v odseku 2.

## PRAVIDLO 12

## Výdavky

1. Únia a Spojené kráľovstvo znášajú za seba akékoľvek výdavky, ktoré im vzniknú v dôsledku účasti na zasadnutiach Rady pre partnerstvo.

2. Výdavky v súvislosti s organizáciou zasadnutí a rozmnožovaním dokumentov hradí zmluvná strana, ktorá usporadúva zasadnutie.
3. Výdavky spojené s tlmočením z pracovného jazyka a do pracovného jazyka Rady pre partnerstvo na zasadnutiach znáša zmluvná strana, ktorá o takéto tlmočenie požiadala.
4. Každá zmluvná strana je zodpovedná za preklad rozhodnutí a iných dokumentov do svojho vlastného úradného jazyka (svojich vlastných úradných jazykov), ak sa to vyžaduje podľa pravidla 11, a zabezpečuje úhradu výdavkov spojených s takýmito prekladmi.

### PRAVIDLO 13

#### Výbory

1. Bez toho, aby bol dotknutý odsek 2 tohto pravidla, sa pravidlá 1 až 12 uplatňujú na výbory *mutatis mutandis*.
  2. Výbory informujú Radu pre partnerstvo o harmonograme svojich zasadnutí a svojom programe v dostatočnom časovom predstihu pred zasadnutiami a podajú Rade pre partnerstvo správu o výsledkoch a záveroch každého svojho zasadnutia.
-



**PRÍLOHA 2**

## ÚVODNÉ POZNÁMKY K ŠPECIFICKÝM PRAVIDLÁM PÔVODU PRE VÝROBKY

## POZNÁMKA 1

## Všeobecné zásady

1. V tejto prílohe sa stanovujú všeobecné pravidlá pre uplatniteľné požiadavky prílohy 3, ktoré sú stanovené v článku 39 ods. 1 písm. c) tejto dohody.
2. Na účely tejto prílohy a prílohy 3 sú požiadavky na výrobok, ktorý je pôvodným výrobkom v súlade s článkom 39 ods. 1 písm. c) tejto dohody, zmena nomenklatúrneho zatriedenia, výrobný proces, maximálna hodnota alebo hmotnosť nepôvodných materiálov alebo akákoľvek iná požiadavka uvedená v tejto prílohe a v prílohe 3.
3. Odkaz na hmotnosť v špecifickom pravidle pôvodu pre výrobky predstavuje čistú hmotnosť, ktorá je hmotnosťou materiálu alebo výrobku bez započítania hmotnosti akéhokoľvek obalu.
4. Táto príloha a príloha 3 sú založené na harmonizovanom systéme v znení zmien z 1. januára 2017.

## POZNÁMKA 2

## Štruktúra zoznamu špecifických pravidiel pôvodu pre výrobky

1. Poznámky k triedam alebo kapitolám sa v prípade potreby vykladajú v spojení so špecifickými pravidlami pôvodu pre výrobky v príslušnej triede, kapitole, položke alebo podpoložke.
2. Každé špecifické pravidlo pôvodu pre výrobky stanovené v stĺpci 2 prílohy 3 sa vzťahuje na zodpovedajúci výrobok uvedený v stĺpci 1 prílohy 3.
3. Ak sa na výrobok vzťahujú alternatívne špecifické pravidlá pôvodu pre výrobky, výrobok je pôvodným výrobkom zmluvnej strany, ak spĺňa jednu z alternatív.
4. Ak sa na výrobok vzťahuje špecifické pravidlo pôvodu pre výrobky, ktoré zahŕňa viaceré požiadavky, výrobok je pôvodným výrobkom zmluvnej strany, len ak spĺňa všetky požiadavky.
5. Na účely tejto prílohy a prílohy 3 sa uplatňuje toto vymedzenie pojmov:
  - a) „trieda“ je trieda harmonizovaného systému;
  - b) „kapitola“ sú prvé dve číslice v čísle nomenklatúrneho zatriedenia v rámci harmonizovaného systému;

- c) „položka“ sú prvé štyri číslice v čísle nomenklatúrneho zatriedenia v rámci harmonizovaného systému a
  - d) „podpoložka“ je prvých šesť číslic v čísle nomenklatúrneho zatriedenia v rámci harmonizovaného systému.
6. Na účely špecifických pravidiel pôvodu pre výrobky sa uplatňujú tieto skratky:

„CC“ je výroba z nepôvodných materiálov akejkoľvek kapitoly okrem kapitoly daného výrobku. To znamená, že akýkoľvek nepôvodný materiál použitý pri výrobe výrobku musí byť zatriedený v kapitole (zatriedenie na úrovni 2 číslic harmonizovaného systému) inej, než je kapitola daného výrobku (t. j. zmena kapitoly);

„CTH“ je výroba z nepôvodných materiálov akejkoľvek položky okrem položky daného výrobku. To znamená, že akýkoľvek nepôvodný materiál použitý pri výrobe výrobku musí byť zatriedený v položke (zatriedenie na úrovni 4 číslic harmonizovaného systému) inej, než je položka daného výrobku (t. j. zmena položky);

„CTSH“ je výroba z nepôvodných materiálov akejkoľvek podpoložky okrem podpoložky daného výrobku. To znamená, že akýkoľvek nepôvodný materiál použitý pri výrobe výrobku musí byť zatriedený v podpoložke (zatriedenie na úrovni 6 číslic harmonizovaného systému) inej, než je podpoložka daného výrobku (t. j. zmena podpoložky).

## POZNÁMKA 3

## Uplatňovanie špecifických pravidiel pôvodu pre výrobky

1. Článok 39 tejto dohody týkajúci sa výrobkov, ktoré nadobudli status pôvodného výrobku a používajú sa na výrobu ďalších výrobkov, platí bez ohľadu na to, či sa tento status získal v rámci toho istého závodu zmluvnej strany, kde sa dané výrobky používajú.
2. Ak pravidlo pôvodu pre jednotlivé výrobky výslovne vylučuje určitý nepôvodný materiál alebo stanovuje, že hodnota alebo hmotnosť uvedeného nepôvodného materiálu nepresahuje konkrétnu prahovú hodnotu, tieto podmienky sa neuplatňujú na nepôvodné materiály zatriedené inde v harmonizovanom systéme.

Príklad 1: keď sa v pravidle pre buldozéry (podpoložka 8429.11) vyžaduje: „CTH okrem nepôvodných materiálov položky 84.31“, použitie nepôvodných materiálov zatriedených do iných položiek, ako sú položky 84.29 a 84.31 – napríklad skrutiek (položka 73.18), izolovaných drôtov a elektrických vodičov (položka 85.44) a rôznej elektroniky (85. kapitola) – nie je obmedzené.

Príklad 2: Keď sa v pravidle pre položku 35.05 (dextríny a ostatné modifikované škroby; gleje na základe škrobov atď.) vyžaduje „CTH okrem nepôvodných materiálov položky 11.08“, použitie nepôvodných materiálov zatriedených do iných položiek ako položky 11.08 (škroby; inulín), napríklad materiálov z 10. kapitoly (obilniny), nie je obmedzené.

3. Ak sa v špecifickom pravidle pôvodu pre výrobky stanovuje, že výrobok musí byť vyrobený z konkrétneho materiálu, nebráni to použitiu iných materiálov, ktoré pre svoje prirodzené vlastnosti túto podmienku nemôžu splňať.

#### POZNÁMKA 4

##### Výpočet maximálnej hodnoty nepôvodných materiálov

Na účely špecifických pravidiel pôvodu pre výrobky sa uplatňuje toto vymedzenie pojmov:

- a) „colná hodnota“ je hodnota určená v súlade s Dohodou o vykonávaní článku VII GATT 1994;
- b) „EXW“ alebo „cena zo závodu“ je:
- i) cena výrobku zaplatená alebo splatná výrobcovi, v ktorého podniku sa realizuje posledné opracovanie alebo spracovanie, za predpokladu, že cena zahŕňa hodnotu všetkých použitých materiálov a všetkých ostatných nákladov vynaložených pri výrobe výrobku, po odpočítaní všetkých vnútroštátnych daní, ktoré sú alebo môžu byť vrátené pri vývoze získaného výrobku alebo alebo
  - ii) ak nejestvuje zaplatená alebo splatná cena, alebo ak skutočná zaplatená cena nevyjadruje všetky náklady súvisiace s výrobou výrobku, ktoré boli skutočne vynaložené pri výrobe výrobku, hodnota všetkých použitých materiálov a všetkých ostatných nákladov vynaložených pri výrobe výrobku vo vyvážajúcej zmluvnej strane, ktorá:

- A) zahŕňa predajné, všeobecné a administratívne náklady, ako aj zisk, ktorý možno odôvodnene priradiť k tomuto výrobku, a
- B) nezahŕňa náklady na dopravu, poistenie, všetky ostatné náklady vynaložené pri preprave výrobku ani žiadne vnútroštátne dane vyvážajúcej zmluvnej strany, ktoré sú alebo môžu byť vrátené pri vývoze získaného výrobku;
- iii) na účely bodu i), ak bola posledná výroba subdodávateľsky zadaná výrobcovi, pojem „výrobca“ v bode i) sa vzťahuje na osobu, ktorá zamestnala subdodávateľa.
- c) „MaxNOM“ je maximálna hodnota nepôvodných materiálov vyjadrená v percentách, ktorá sa vypočítava podľa tohto vzorca:

$$\text{MaxNOM (\%)} = \frac{\text{VNM}}{\text{EXW}} \times 100$$

- d) „VNM“ je hodnota nepôvodného materiálu použitého pri výrobe výrobku, ktorá je jeho colnou hodnotou v čase dovozu vrátane nákladov na dopravu, prípadného poistenia, ako aj balenia a všetkých ostatných nákladov vynaložených pri preprave materiálu do prístavu dovozu v zmluvnej strane, v ktorej sa nachádza výrobca výrobku; ak hodnota nepôvodného materiálu nie je známa a nie je možné ju zistiť, použije sa prvá zistiteľná cena zaplatená za nepôvodný materiál v Únii alebo Spojenom kráľovstve; hodnota nepôvodného materiálu použitého pri výrobe výrobku sa môže vypočítať na základe vzorca pre výpočet váženého priemeru alebo inej metódy oceňovania zásob podľa účtovných zásad, ktoré sú všeobecne akceptované v zmluvnej strane.

## POZNÁMKA 5

## Vymedzenia procesov uvedených v V. až VII. triede prílohy 3

Na účely špecifických pravidiel pôvodu pre výrobky sa uplatňuje toto vymedzenie pojmov:

- a) „biotechnologické spracovanie“ je:
- i) biologická alebo biotechnologická kultivácia (vrátane kultivácie buniek), hybridizácia alebo genetická modifikácia mikroorganizmov (baktérie, vírusy vrátane fágov atď.) alebo ľudských, živočíšnych alebo rastlinných buniek a
  - ii) výroba, izolácia alebo purifikácia bunkových alebo medzibunkových štruktúr (ako sú izolované gény, fragmenty génov a plazmidy) alebo fermentácia;
- b) „zmena veľkosti častíc“ je úmyselná a kontrolovaná zmena veľkosti častíc výrobku iným spôsobom ako len drvením alebo lisovaním, ktorá vedie k výrobku s vymedzenou veľkosťou častíc, s vymedzeným granulometrickým zložením alebo vymedzenou plochou povrchu, čo je relevantné na účely výsledného výrobku s fyzikálnymi alebo chemickými vlastnosťami odlišnými od fyzikálnych alebo chemických vlastností vstupných materiálov;

- c) „chemická reakcia“ je proces (vrátane biochemického spracovania), ktorého výsledkom je molekula s novou štruktúrou následkom rozbíjania intramolekulárnych väzieb a vytvorením nových intramolekulárnych väzieb alebo zmenou priestorového usporiadania atómov v molekule, s výnimkou týchto procesov, ktoré sa nepovažujú za chemické reakcie na účely tohto vymedzenia:
- i) rozpustenie vo vode alebo v iných rozpúšťadlách;
  - ii) odstránenie rozpúšťadiel vrátane činidla vody alebo
  - iii) prídanie alebo odstránenie vody z kryštalizácie;
- d) „destilácia“ je:
- i) atmosférická destilácia: separačný proces, pri ktorom sa ropné oleje v destilačnej veži konvertujú na frakcie podľa teploty varu a para sa následne kondenzuje do rôznych skvapalnených frakcií; výrobky vyrobené z ropnej destilácie môžu zahŕňať skvapalnený ropný plyn, ťažký benzín, benzín, kerozín, naftu alebo vykurovací olej, ľahké plynové oleje a mazací olej a
  - ii) vákuová destilácia: destilácia pri tlaku nižšom, ako je atmosférický, ktorý však nie je taký nízky, aby bola zaradená ako molekulová destilácia; vákuová destilácia sa používa na destiláciu materiálov s vysokým bodom varu a materiálov citlivých na teplo, ako sú ťažké destiláty v ropných olejoch, na výrobu ľahkých až ťažkých vákuových plynových olejov a rezídua;



- e) „separácia izomérov“ je izolácia alebo separácia izomérov od zmesi izomérov;
- f) „zmiešavanie a miešanie“ je úmyselné a primerane kontrolované zmiešavanie alebo miešanie (vrátane rozstrekovania) materiálov, iné ako pridávanie rozpúšťadiel, ktorého jediným účelom je splniť vopred určené špecifikácie a ktoré vedie k výrobe výrobku s fyzikálnymi alebo chemickými vlastnosťami, ktoré sú relevantné z hľadiska účelu alebo použitia výrobku a ktoré sú odlišné od fyzikálnych alebo chemických vlastností vstupných materiálov;
- g) „výroba štandardných materiálov“ (vrátane štandardných roztokov) je výroba prípravku vhodného na analytické, kalibračné alebo referenčné použitie s presným stupňom čistoty alebo pomermi certifikovanými výrobcom a
- h) „purifikácia“ je proces, ktorého výsledkom je odstránenie najmenej 80 % obsahu existujúcich nečistôt alebo obmedzenie alebo odstránenie nečistôt, ktorého výsledkom je tovar vhodný na jednu alebo viaceré z týchto aplikácií:
  - i) látky farmaceutickej, medicínskej, kozmetickej, veterinárnej alebo potravinárskej akosti;
  - ii) chemické výrobky a činidlá na analytické, diagnostické alebo laboratórne účely;
  - iii) prvky a komponenty na použitie v mikroelektronike;
  - iv) špecializované optické použitia;

- v) biotechnologické použitie, napríklad na kultiváciu buniek, v genetickej technológii alebo ako katalyzátor;
- vi) nosiče používané pri procese separácie alebo
- vii) použitia na jadrové účely.

#### POZNÁMKA 6

##### Vymedzenie pojmov použitých v XI. triede prílohy 3

Na účely špecifických pravidiel pôvodu pre výrobky sa uplatňuje toto vymedzenie pojmov:

- a) „chemické strižné vlákna“ sú kábliky zo syntetického alebo z umelého vlákna, strižné vlákna alebo odpad položiek 55.01 až 55.07;
- b) „prírodné vlákna“ sú vlákna iné než syntetické alebo umelé vlákna, ktorých použitie je obmedzené na fázy predchádzajúce spriadaniu vrátane odpadov a, ak nie je uvedené inak, zahŕňa vlákna mykané, česané alebo inak spracované, ale nie spriadané; „prírodné vlákna“ zahŕňajú vlásie položky 05.11, hodváb položiek 50.02 a 50.03, vlnené vlákna a jemné alebo hrubé chlpy zvierat položiek 51.01 až 51.05, bavlnené vlákna položiek 52.01 až 52.03 a iné rastlinné vlákna položiek 53.01 až 53.05;

- c) „tlač“ je technika, prostredníctvom ktorej textilný substrát získa objektívne posúdiťnú funkciu trvalého charakteru, akou je farba, dizajn alebo technické vlastnosti, a to použitím siete, valčeka, digitálnych alebo prenosových techník a
- d) „tlač (ako samostatná operácia)“ je technika, prostredníctvom ktorej textilný substrát získa objektívne posúdiťnú funkciu trvalého charakteru, akou je farba, dizajn alebo technické vlastnosti, a to použitím siete, valčeka, digitálnych alebo prenosových techník v spojení s najmenej dvomi prípravnými alebo dokončovacími operáciami (napr. čistenie, bielenie, mercerovanie, ustáľovanie za tepla, česanie, kalandrovanie, spracovanie na dosiahnutie nezrážanlivosti, stála apretúra, dekatovanie, impregnovanie, sceľovanie a nopovanie, opaľovanie, proces sušenia vzduchom, proces sušenia s použitím napínacích rámov, valcovanie, parenie a zrážanie a mokré dekatovanie) za predpokladu, že hodnota všetkých použitých nepôvodných materiálov nepresahuje 50 % EXW výrobku.

#### POZNÁMKA 7

Tolerancie uplatniteľné na výrobky obsahujúce dva alebo viac základných textilných materiálov

1. Na účely tejto poznámky, základné textilné materiály sú tieto:
  - a) hodváb;
  - b) vlna;

- c) hrubé chlpy zvierat;
- d) jemné chlpy zvierat;
- e) vlásie;
- f) bavlna;
- g) materiály na výboru papiera a papier;
- h) ľan;
- i) pravé konope;
- j) juta a ostatné textilné lykové vlákna;
- k) sisalové a ostatné textilné vlákna rodu Agáve;
- l) kokosové, abakové, ramiové a ostatné rastlinné textilné vlákna;
- m) syntetické chemické vlákna;
- n) umelé chemické vlákna;
- o) vodivé vlákna;

- p) syntetické chemické strižné vlákna z polypropylénu;
- q) syntetické chemické strižné vlákna z polyesteru;
- r) syntetické chemické strižné vlákna z polyamidu;
- s) syntetické chemické strižné vlákna z polyakrylonitrilu;
- t) syntetické chemické strižné vlákna z polyimidu;
- u) syntetické chemické strižné vlákna z polytetrafluóretylénu;
- v) syntetické chemické strižné vlákna z polyfenylénsulfidu;
- w) syntetické chemické strižné vlákna z polyvinylchloridu;
- x) ostatné syntetické chemické strižné vlákna;
- y) umelé chemické strižné vlákna z viskózy;
- z) ostatné umelé chemické strižné vlákna;
- aa) priadza vyrobená z polyuretánu, delená pružnými segmentmi z polyéteru, aj opradená;

- bb) priadza vyrobená z polyuretánu, delená pružnými segmentmi z polyesteru, aj opradená;
  - cc) výrobky položky 56.05 (metalizovaná priadza) obsahujúce pásik, ktorého jadro pozostáva z hliníkovej fólie alebo z plastového filmu, aj potiahnutý hliníkovým práškom, ktorého šírka nepresahuje 5 mm, laminovaný pomocou priesvitného alebo farebného lepidla medzi dvomi vrstvami plastového filmu;
  - dd) ostatné výrobky položky 56.05;
  - ee) sklenené vlákna a
  - ff) kovové vlákna.
2. Ak je v prílohe 3 odkaz na túto poznámku, požiadavky stanovené v jej stĺpci 2 sa ako tolerancia nevzťahujú na nepôvodné základné textilné materiály, ktoré sa používajú pri výrobe výrobku, za predpokladu, že:
- a) výrobok obsahuje dva alebo viac základných textilných materiálov a
  - b) súhrnná hmotnosť nepôvodných základných textilných materiálov nepresahuje 10 % celkovej hmotnosti všetkých použitých základných textilných materiálov.

Príklad: Na vlnenú tkaninu položky 51.12, ktorá obsahuje vlnenú priadzu položky 51.07, syntetickú priadzu zo strižných vlákien položky 55.09 a materiály iné ako základné textilné materiály, sa môže použiť nepôvodná vlnená priadza, ktorá nespĺňa požiadavku stanovenú v prílohe 3, alebo nepôvodná syntetická priadza, ktorá nespĺňa požiadavku stanovenú v prílohe 3 alebo kombinácia oboch, za predpokladu, že ich celková hmotnosť nepresahuje 10 % hmotnosti všetkých základných textilných materiálov.

3. Bez ohľadu na ods. 2 písm. b) v prípade výrobkov obsahujúcich „priadzu vyrobenú z polyuretánu, delenú pružnými segmentmi z polyéteru, aj opradenú“ je maximálna tolerancia 20 %. Percentuálny podiel iných nepôvodných základných textilných materiálov však nesmie presiahnuť 10 %.
4. Bez ohľadu na ods. 2 písm. b) v prípade výrobkov obsahujúcich „pásik, ktorého jadro pozostáva z hliníkovej fólie alebo z plastového filmu, aj potiahnutého hliníkovým práškom, ktorého šírka nepresahuje 5 mm, laminovaného pomocou priesvitného alebo farebného lepidla medzi dvomi vrstvami plastového filmu“, je maximálna tolerancia 30 %. Percentuálny podiel iných nepôvodných základných textilných materiálov však nesmie presiahnuť 10 %.

## POZNÁMKA 8

Ostatné tolerancie, ktoré sa uplatňujú pri určitých textilných výrobkoch

1. Ak je v prílohe 3 odkaz na túto poznámku, nepôvodné textilné materiály (s výnimkou podšívok a medzipodšívok), ktoré nespĺňajú požiadavky uvedené v jej stĺpci 2 pre celkom dohotovený textilný výrobok, sa môžu použiť za predpokladu, že sú zatriedené do inej položky, než je položka výrobku, a že ich hodnota nepresahuje 8 % EXW výrobku.
2. Nepôvodné materiály, ktoré nie sú zatriedené v 50. až 63. kapitole, možno bez obmedzenia použiť pri výrobe textilných výrobkov zatriedených v 50. až 63. kapitole bez ohľadu na to, či obsahujú textílie.

Príklad: Ak sa v požiadavke stanovenej v prílohe 3 stanovuje, že pre určitú textilnú položku (napr. nohavice) sa používa priadza, nebráni to použitiu nepôvodných kovových položiek (ako sú gombíky), pretože kovové položky nie sú zatriedené v 50. až 63. kapitole.

Z rovnakých dôvodov to nebráni použitiu nepôvodných zipssov, aj keď zipsy obyčajne obsahujú textílie.

3. Ak požiadavka stanovenej v prílohe 3 pozostáva z maximálnej hodnoty nepôvodných materiálov, pri výpočte hodnoty nepôvodných materiálov sa vezme do úvahy hodnota nepôvodných materiálov, ktoré nie sú zatriedené v 50. až 63. kapitole.



## POZNÁMKA 9

## Poľnohospodárske výrobky

Poľnohospodárske výrobky zatriedené v II. triede harmonizovaného systému a položke 24.01, ktoré sa pestujú alebo zbierajú na území zmluvnej strany, sa považujú za výrobky s pôvodom na území danej zmluvnej strany, a to aj v prípade, že sa pestujú zo semien, cibuliek, odnoží, odrezkov, vrúbľov, výhonkov, pukov alebo iných živých častí rastlín dovezených z tretej krajiny.

---

## PRÍLOHA 3

## ŠPECIFICKÉ PRAVIDLÁ PÔVODU PRE VÝROBKY

Stĺpec 1 Zatriedenie podľa harmonizovaného systému (2017) vrátane špecifického opisu	Stĺpec 2 Špecifické pravidlá pôvodu pre výrobky
I. TRIEDA	ŽIVÉ ZVIERATÁ; ŽIVOČÍŠNE VÝROBKY
1. kapitola	Živé zvieratá
01.01 – 01.06	Všetky zvieratá 1. kapitoly sú úplne získané.
2. kapitola	Mäso a jedlé mäsové droby
02.01 – 02.10	Výroba, pri ktorej sú všetky použité materiály 1. a 2. kapitoly úplne získané.
3. kapitola	Ryby a kôrovce, mäkkýše a ostatné vodné bezstavovce
03.01 – 03.08	Výroba, pri ktorej sú všetky použité materiály 3. kapitoly úplne získané.
4. kapitola	Mlieko a mliečne výrobky; vtáčie vajcia; prírodný med; jedlé výrobky živočíšneho pôvodu, inde neuvedené ani nezahrnuté
04.01 – 04.10	Výroba, pri ktorej: – všetky použité materiály 4. kapitoly sú úplne získané a – celková hmotnosť nepôvodných materiálov položiek 17.01 a 17.02 nepresahuje 20 % hmotnosti výrobku.
5. kapitola	Produkty živočíšneho pôvodu inde nešpecifikované ani nezahrnuté
05.01 – 05.11	Výroba z nepôvodných materiálov ktorejkoľvek položky.

Stĺpec 1 Zatriedenie podľa harmonizovaného systému (2017) vrátane špecifického opisu	Stĺpec 2 Špecifické pravidlá pôvodu pre výrobky
II. TRIEDA	RASTLINNÉ VÝROBKY
6. kapitola	Živé stromy a ostatné rastliny; cibule, korene a podobne; rezané kvetiny a okrasné lístie
06.01 – 06.04	Výroba, pri ktorej sú všetky použité materiály 6. kapitoly úplne získané.
7. kapitola	Jedlá zelenina a niektoré korene a hľuzy
07.01 – 07.14	Výroba, pri ktorej sú všetky použité materiály 7. kapitoly úplne získané.
8. kapitola	Jedlé ovocie a orechy; šupy citrusových plodov alebo melónov
08.01 – 08.14	Výroba, pri ktorej: – všetky použité materiály 8. kapitoly sú úplne získané a – celková hmotnosť nepôvodných materiálov položiek 17.01 a 17.02 nepresahuje 20 % hmotnosti výrobku.
9. kapitola	Káva, čaj, maté a koreniny
09.01 – 09.10	Výroba z nepôvodných materiálov ktorejkoľvek položky.
10. kapitola	Obilniny
10.01 – 10.08	Výroba, pri ktorej sú všetky použité materiály 10. kapitoly úplne získané.
11. kapitola	Mlynárske výrobky; slad; škroby; inulín; pšeničný lepok
11.01 – 11.09	Výroba, pri ktorej sú všetky použité materiály 10. a 11. kapitoly, položiek 07.01, 07.14, 23.02 až 23.03 alebo podpoložky 0710.10 úplne získané.
12. kapitola	Olejnaté semená a olejnaté plody; rôzne zrná, semená a plody; priemyselné alebo liečivé rastliny; slama a krmoviny
12.01 – 12.14	CTH
13. kapitola	Šelak; gummy, živice a iné rastlinné šťavy a výťažky

Stĺpec 1 Zatriedenie podľa harmonizovaného systému (2017) vrátane špecifického opisu	Stĺpec 2 Špecifické pravidlá pôvodu pre výrobky
13.01 – 13.02	Výroba z nepôvodných materiálov ktorejkoľvek položky, v ktorej celková hmotnosť použitých nepôvodných materiálov položiek 17.01 a 17.02 nepresahuje 20 % hmotnosti výrobku.
14. kapitola	Rastlinné pletacie materiály; produkty rastlinného pôvodu inde nešpecifikované ani nezahrnuté
14.01 – 14.04	Výroba z nepôvodných materiálov ktorejkoľvek položky.
III. TRIEDA	ŽIVOČÍŠNE ALEBO RASTLINNÉ TUKY A OLEJE A PRODUKTY ICH ŠTIEPENIA; UPRAVENÉ JEDLÉ TUKY; ŽIVOČÍŠNE ALEBO RASTLINNÉ VOSKY
15. kapitola	Živočíšne alebo rastlinné tuky a oleje a produkty ich štiepenia; upravené jedlé tuky; živočíšne alebo rastlinné vosky
15.01 – 15.04	CTH
15.05 – 15.06	Výroba z nepôvodných materiálov ktorejkoľvek položky.
15.07 – 15.08	CTSH
15.09 – 15.10	Výroba, pri ktorej sú všetky použité rastlinné materiály úplne získané.
15.11 – 15.15	CTSH
15.16 – 15.17	CTH
15.18 – 15.19	CTSH
15.20	Výroba z nepôvodných materiálov ktorejkoľvek položky.
15.21 – 15.22	CTSH
IV. TRIEDA	PRIPRAVENÉ POTRAVINY; NÁPOJE, LIEHOVINY A OCOT; TABAK A VYROBENÉ NÁHRADKY TABAKU
16. kapitola	Prípravky z mäsa, rýb alebo kôrovcov, mäkkýšov alebo ostatných vodných bezstavovcov

Stĺpec 1 Zatriedenie podľa harmonizovaného systému (2017) vrátane špecifického opisu	Stĺpec 2 Špecifické pravidlá pôvodu pre výrobky
1601.00 – 1604.18	Výroba, pri ktorej sú všetky použité materiály podľa 1., 2., 3. a 16. kapitoly úplne získané <sup>1</sup> .
1604.19	CC
1604.20	
– Prípravky zo surimi:	CC
– Ostatné:	Výroba, pri ktorej sú všetky použité materiály 3. a 16. kapitoly úplne získané <sup>2</sup> .
1604.31 – 1605.69	Výroba, pri ktorej sú všetky použité materiály 3. a 16. kapitoly úplne získané.
17. kapitola	Cukor a cukrovinky
17.01	CTH
17.02	CTH za predpokladu, že celková hmotnosť použitých nepôvodných materiálov položiek 11.01 až 11.08 a položiek 17.01 a 17.03 nepresahuje 20 % hmotnosti výrobku.
17.03	CTH

<sup>1</sup> Pripravené alebo konzervované tuniaky, tuniaky pruhované a pelamídy (*Sarda spp.*), celé alebo v kusoch (okrem mletých), zatriedené v podpoložke 1604.14 sa môžu považovať za výrobky, na ktoré sa vzťahujú alternatívne špecifické pravidlá pôvodu s ročnými kvótami uvedenými v prílohe 4.

<sup>2</sup> Pripravené alebo konzervované tuniaky, tuniaky pruhované alebo iné ryby rodu *Euthynnus* (okrem celých alebo v kusoch) zatriedené v podpoložke 1604.20 sa môžu považovať za výrobky, na ktoré sa vzťahujú alternatívne špecifické pravidlá pôvodu s ročnými kvótami uvedenými v prílohe 4.

Stĺpec 1 Zatriedenie podľa harmonizovaného systému (2017) vrátane špecifického opisu	Stĺpec 2 Špecifické pravidlá pôvodu pre výroby
17.04	
– Biela čokoláda:	CTH za predpokladu, že: <ul style="list-style-type: none"> <li>a) – všetky použité materiály 4. kapitoly sú úplne získané a</li> <li>b) i) – celková hmotnosť použitých nepôvodných materiálov položiek 17.01 a 17.02 nepresahuje 40 % hmotnosti výrobku. alebo</li> <li>ii) hodnota použitých nepôvodných materiálov položiek 17.01 a 17.02 nepresahuje 30 % ceny výrobku zo závodu.</li> </ul>
– Ostatné:	CTH za predpokladu, že: <ul style="list-style-type: none"> <li>– všetky použité materiály 4. kapitoly sú úplne získané a</li> <li>– celková hmotnosť použitých nepôvodných materiálov položiek 17.01 a 17.02 nepresahuje 40 % hmotnosti výrobku.</li> </ul>
18. kapitola	Kakao a prípravky z kakaa
18.01 – 18.05	CTH
1806.10	CTH za predpokladu, že: <ul style="list-style-type: none"> <li>– všetky použité materiály 4. kapitoly sú úplne získané a</li> <li>– celková hmotnosť použitých nepôvodných materiálov položiek 17.01 a 17.02 nepresahuje 40 % hmotnosti výrobku.</li> </ul>

Stĺpec 1 Zatriedenie podľa harmonizovaného systému (2017) vrátane špecifického opisu	Stĺpec 2 Špecifické pravidlá pôvodu pre výrobky
1806.20 – 1806.90	CTH za predpokladu, že: <ul style="list-style-type: none"> <li>a) – všetky použité materiály 4. kapitoly sú úplne získané a</li> <li>b)               <ul style="list-style-type: none"> <li>i) – celková hmotnosť použitých nepôvodných materiálov položiek 17.01 a 17.02 nepresahuje 40 % hmotnosti výrobku. alebo</li> <li>ii) hodnota použitých nepôvodných materiálov položiek 17.01 a 17.02 nepresahuje 30 % ceny výrobku zo závodu.</li> </ul> </li> </ul>
19. kapitola	Prípravky z obilnín, múky, škrobu alebo mlieka; cukrárske výrobky
19.01 – 19.05	CTH za predpokladu, že: <ul style="list-style-type: none"> <li>– všetky použité materiály 4. kapitoly sú úplne získané;</li> <li>– celková hmotnosť použitých nepôvodných materiálov 2., 3. a 16. kapitoly nepresahuje 20 % hmotnosti výrobku,</li> <li>– celková hmotnosť použitých nepôvodných materiálov položiek 10.06 a 11.08 nepresahuje 20 % hmotnosti výrobku a</li> <li>– celková hmotnosť použitých nepôvodných materiálov položiek 17.01 a 17.02 nepresahuje 40 % hmotnosti výrobku.</li> </ul>
20. kapitola	Prípravky zo zeleniny, z ovocia, orechov alebo ostatných častí rastlín
20.01	CTH
20.02 – 20.03	Výroba, pri ktorej sú všetky použité materiály 7. kapitoly úplne získané.
20.04 – 20.09	CTH za predpokladu, že celková hmotnosť použitých nepôvodných materiálov položiek 17.01 a 17.02 nepresahuje 40 % hmotnosti výrobku.

Stĺpec 1 Zatriedenie podľa harmonizovaného systému (2017) vrátane špecifického opisu	Stĺpec 2 Špecifické pravidlá pôvodu pre výroby
21. kapitola	Rôzne jedlé prípravky
21.01 – 21.02	CTH za predpokladu, že: – všetky použité materiály 4. kapitoly sú úplne získané a – celková hmotnosť použitých nepôvodných materiálov položiek 17.01 a 17.02 nepresahuje 20 % hmotnosti výrobku.
2103.10 2103.20 2103.90	CTH; môže sa však použiť nepôvodná horčičná múka alebo krupica, alebo pripravená horčica.
2103.30	Výroba z nepôvodných materiálov ktorejkoľvek položky.
21.04 – 21.06	CTH za predpokladu, že: – všetky použité materiály 4. kapitoly sú úplne získané a – celková hmotnosť použitých nepôvodných materiálov položiek 17.01 a 17.02 nepresahuje 20 % hmotnosti výrobku.
22. kapitola	Nealkoholické a alkoholické nápoje a ocot
22.01 – 22.06	CTH okrem nepôvodných materiálov položiek 22.07 a 22.08 za predpokladu, že: – všetky použité materiály podpoložiek 0806.10, 2009.61 a 2009.69 sú úplne získané, – všetky použité materiály 4. kapitoly sú úplne získané a – celková hmotnosť použitých nepôvodných materiálov položiek 17.01 a 17.02 nepresahuje 20 % hmotnosti výrobku.
22.07	CTH okrem nepôvodných materiálov položky 22.08 za predpokladu, že všetky použité materiály 10. kapitoly, podpoložiek 0806.10, 2009.61 a 2009.69 sú úplne získané.



Stĺpec 1 Zatriedenie podľa harmonizovaného systému (2017) vrátane špecifického opisu	Stĺpec 2 Špecifické pravidlá pôvodu pre výrobky
22.08 – 22.09	CTH okrem nepôvodných materiálov položiek 22.07 a 22.08 za predpokladu, že všetky použité materiály podpoložiek 0806.10, 2009.61 a 2009.69 sú úplne získané.
23. kapitola	Zvyšky a odpad z potravinárskeho priemyslu; pripravené krmivo pre zvieratá
23.01	CTH
2302.10 – 2303.10	CTH za predpokladu, že celková hmotnosť použitých nepôvodných materiálov 10. kapitoly nepresahuje 20 % hmotnosti výrobku.
2303.20 – 2308.00	CTH
23.09	CTH za predpokladu, že: – všetky použité materiály 2. a 4. kapitoly sú úplne získané; – celková hmotnosť použitých nepôvodných materiálov položiek 10.01 až 10.04, položiek 10.07 až 10.08, 11. kapitoly a položiek 23.02 a 23.03 nepresahuje 20 % hmotnosti výrobku a – celková hmotnosť použitých nepôvodných materiálov položiek 17.01 a 17.02 nepresahuje 20 % hmotnosti výrobku.
24. kapitola	Tabak a vyrobené náhradky tabaku
24.01	Výroba, v ktorej sú všetky použité materiály položky 24.01 úplne získané.
2402.10	Výroba z nepôvodných materiálov ktorejkoľvek položky za predpokladu, že celková hmotnosť použitých nepôvodných materiálov položky 24.01 nepresahuje 30 % hmotnosti použitých materiálov 24. kapitoly.
2402.20	Výroba z nepôvodných materiálov ktorejkoľvek položky, okrem položky daného výrobku a tabaku na fajčenie podpoložky 2403.19, pri ktorej je aspoň 10 % hmotnosti všetkých použitých materiálov položky 24.01 úplne získaných.

Stĺpec 1 Zatriedenie podľa harmonizovaného systému (2017) vrátane špecifického opisu	Stĺpec 2 Špecifické pravidlá pôvodu pre výrobky
2402.90	Výroba z nepôvodných materiálov ktorejkoľvek položky za predpokladu, že celková hmotnosť použitých nepôvodných materiálov položky 24.01 nepresahuje 30 % hmotnosti použitých materiálov 24. kapitoly.
24.03	CTH, pričom najmenej 10 % hmotnosti všetkých použitých materiálov položky 24.01 je úplne získaných.
V. TRIEDA	NERASTNÉ VÝROBKY Poznámka k triede: Vymedzenie horizontálnych pravidiel spracovania v rámci tejto triedy je uvedené v poznámke 5 prílohy 2.
25. kapitola	Soľ; síra; zeminy a kamene; sadra, vápno a cement
25.01 – 25.30	CTH; alebo MaxNOM 70 % (EXW).
26. kapitola	Rudy, trosky a popoly
26.01 – 26.21	CTH
27. kapitola	Nerastné palivá, minerálne oleje a produkty ich destilácie; bitúmenové látky; minerálne vosky
27.01 – 27.09	Výroba z nepôvodných materiálov ktorejkoľvek položky.
27.10	CTH okrem nepôvodnej bionafty podpoložky 3824.99 alebo 3826.00; alebo Destilácia alebo chemická reakcia sa uskutočňuje za predpokladu, že použitá bionafta (vrátane hydrogenačne rafinovaného rastlinného oleja) položky 27.10 a podpoložiek 3824.99 a 3826.00 je získaná esterifikáciou, transesterifikáciou alebo hydrogenizáciou.
27.11 – 27.15	Výroba z nepôvodných materiálov ktorejkoľvek položky.

Stĺpec 1 Zatriedenie podľa harmonizovaného systému (2017) vrátane špecifického opisu	Stĺpec 2 Špecifické pravidlá pôvodu pre výrobky
VI. TRIEDA	VÝROBKY CHEMICKÉHO PRIEMYSLU ALEBO PRÍBUZNÉHO PRIEMYSLU  Poznámka k triede: Vymedzenie horizontálnych pravidiel spracovania v rámci tejto triedy je uvedené v poznámke 5 prílohy 2.
28. kapitola	Anorganické chemikálie; organické alebo anorganické zlúčeniny drahých kovov, kovov vzácnych zemín, rádioaktívnych prvkov alebo izotopov
28.01 – 28.53	CTSH;  uskutočňuje sa chemická reakcia, purifikácia, zmiešavanie a miešanie, výroba štandardných materiálov, zmena veľkosti častíc, separácia izomérov alebo biotechnologické spracovanie;  alebo  MaxNOM 50 % (EXW).
29. kapitola	Organické chemikálie
2901.10 – 2905.42	CTSH;  uskutočňuje sa chemická reakcia, purifikácia, zmiešavanie a miešanie, výroba štandardných materiálov, zmena veľkosti častíc, separácia izomérov alebo biotechnologické spracovanie;  alebo  MaxNOM 50 % (EXW).
2905.43 – 2905.44	CTH okrem nepôvodných materiálov položky 17.02 a podpoložky 3824.60.
2905.45	CTSH, nepôvodné materiály tej istej podpoložky ako výrobok sa však môžu použiť, ak ich celková hodnota nepresahuje 20 % ceny výrobku zo závodu  alebo  MaxNOM 50 % (EXW).

Stĺpec 1 Zatriedenie podľa harmonizovaného systému (2017) vrátane špecifického opisu	Stĺpec 2 Špecifické pravidlá pôvodu pre výroby
2905.49 – 2942	CTSH; uskutočňuje sa chemická reakcia, purifikácia, zmiešavanie a miešanie, výroba štandardných materiálov, zmena veľkosti častíc, separácia izomérov alebo biotechnologické spracovanie; alebo MaxNOM 50 % (EXW).
30. kapitola	Farmaceutické výrobky
30.01 – 30.06	CTSH; uskutočňuje sa chemická reakcia, purifikácia, zmiešavanie a miešanie, výroba štandardných materiálov, zmena veľkosti častíc, separácia izomérov alebo biotechnologické spracovanie; alebo MaxNOM 50 % (EXW).
31. kapitola	Hnojivá
31.01 – 31.04	CTH, pričom ale možno použiť nepôvodné materiály tej istej položky ako daný výrobok, ak ich celková hodnota nepresahuje 20 % EXW výrobku; alebo MaxNOM 40 % (EXW).
31.05	
– dusičnan sodný – kyanamid vápenatý – síran draselný – síran horečnato- draselný	CTH, pričom ale možno použiť nepôvodné materiály tej istej položky ako daný výrobok, ak ich celková hodnota nepresahuje 20 % EXW výrobku; alebo MaxNOM 40 % (EXW).

Stĺpec 1 Zatriedenie podľa harmonizovaného systému (2017) vrátane špecifického opisu	Stĺpec 2 Špecifické pravidlá pôvodu pre výrobky
– Ostatné	CTH, pričom ale možno použiť nepôvodné materiály tej istej položky ako výrobok, ak ich celková hodnota nepresahuje 20 % ceny EXW výrobku, a pričom hodnota všetkých použitých nepôvodných materiálov nepresahuje 50 % EXW výrobku; alebo MaxNOM 40 % (EXW).
32. kapitola	Trieslovinové alebo farbiarske výt'ažky; taníny a ich deriváty; farbivá, pigmenty a ostatné farbiace látky; náterové farby a laky; tmely; atramenty
32.01 – 32.15	CTSH; uskutočňuje sa chemická reakcia, purifikácia, zmiešavanie a miešanie, výroba štandardných materiálov, zmena veľkosti častíc, separácia izomérov alebo biotechnologické spracovanie; alebo MaxNOM 50 % (EXW).
33. kapitola	Silice a rezinoidy; voňavkárské, kozmetické alebo toaletné prípravky
33.01	CTSH; uskutočňuje sa chemická reakcia, purifikácia, zmiešavanie a miešanie, výroba štandardných materiálov, zmena veľkosti častíc, separácia izomérov alebo biotechnologické spracovanie; alebo MaxNOM 50 % (EXW).
3302.10	CTH, pričom ale možno použiť nepôvodné materiály podpoložky 3302.10, ak ich celková hodnota nepresahuje 20 % EXW výrobku.

Stĺpec 1 Zatriedenie podľa harmonizovaného systému (2017) vrátane špecifického opisu	Stĺpec 2 Špecifické pravidlá pôvodu pre výrobky
3302.90	CTSH; uskutočňuje sa chemická reakcia, purifikácia, zmiešavanie a miešanie, výroba štandardných materiálov, zmena veľkosti častíc, separácia izomérov alebo biotechnologické spracovanie; alebo MaxNOM 50 % (EXW).
33.03	Výroba z nepôvodných materiálov ktorejkoľvek položky.
33,04 – 33,07	CTSH; uskutočňuje sa chemická reakcia, purifikácia, zmiešavanie a miešanie, výroba štandardných materiálov, zmena veľkosti častíc, separácia izomérov alebo biotechnologické spracovanie; alebo MaxNOM 50 % (EXW).
34. kapitola	Mydlo, organické povrchovo aktívne látky, pracie prípravky, mazacie prípravky, umelé vosky, pripravené vosky, leštiace alebo čistiace prípravky, sviečky a podobné výrobky, modelovacie pasty, zubné vosky a zubné prípravky na základe sadry
34.01 – 34.07	CTSH; uskutočňuje sa chemická reakcia, purifikácia, zmiešavanie a miešanie, výroba štandardných materiálov, zmena veľkosti častíc, separácia izomérov alebo biotechnologické spracovanie; alebo MaxNOM 50 % (EXW).
35. kapitola	Bielkovinové látky; modifikované škroby; gleje; enzýmy
35.01 – 35.04	CTH okrem nepôvodných materiálov 4. kapitoly.
35.05	CTH okrem nepôvodných materiálov položky 11.08.

Stĺpec 1 Zatriedenie podľa harmonizovaného systému (2017) vrátane špecifického opisu	Stĺpec 2 Špecifické pravidlá pôvodu pre výrobky
35.06 – 35.07	CTSH; uskutočňuje sa chemická reakcia, purifikácia, zmiešavanie a miešanie, výroba štandardných materiálov, zmena veľkosti častíc, separácia izomérov alebo biotechnologické spracovanie; alebo MaxNOM 50 % (EXW).
36. kapitola	Výbušniny; pyrotechnické výrobky; zápalky; pyroforické zliatiny; niektoré horľavé prípravky
36.01 – 36.06	CTSH; uskutočňuje sa chemická reakcia, purifikácia, zmiešavanie a miešanie, výroba štandardných materiálov, zmena veľkosti častíc, separácia izomérov alebo biotechnologické spracovanie; alebo MaxNOM 50 % (EXW).
37. kapitola	Fotografický alebo kinematografický tovar
37.01 – 37.07	CTSH; uskutočňuje sa chemická reakcia, purifikácia, zmiešavanie a miešanie, výroba štandardných materiálov, zmena veľkosti častíc, separácia izomérov alebo biotechnologické spracovanie; alebo MaxNOM 50 % (EXW).
38. kapitola	Rôzne chemické výrobky

Stĺpec 1 Zatriedenie podľa harmonizovaného systému (2017) vrátane špecifického opisu	Stĺpec 2 Špecifické pravidlá pôvodu pre výroby
38.01 – 38.08	CTSH; uskutočňuje sa chemická reakcia, purifikácia, zmiešavanie a miešanie, výroba štandardných materiálov, zmena veľkosti častíc, separácia izomérov alebo biotechnologické spracovanie; alebo MaxNOM 50 % (EXW).
3809.10	CTH okrem nepôvodných materiálov položiek 11.08 a 35.05.
3809.91 – 3822.00	CTSH; uskutočňuje sa chemická reakcia, purifikácia, zmiešavanie a miešanie, výroba štandardných materiálov, zmena veľkosti častíc, separácia izomérov alebo biotechnologické spracovanie; alebo MaxNOM 50 % (EXW).
38.23	Výroba z nepôvodných materiálov ktorejkoľvek položky.
3824.10 – 3824.50	CTSH; uskutočňuje sa chemická reakcia, purifikácia, zmiešavanie a miešanie, výroba štandardných materiálov, zmena veľkosti častíc, separácia izomérov alebo biotechnologické spracovanie; alebo MaxNOM 50 % (EXW).
3824.60	CTH okrem nepôvodných materiálov podpoložiek 2905.43 a 2905.44.



Stĺpec 1 Zatriedenie podľa harmonizovaného systému (2017) vrátane špecifického opisu	Stĺpec 2 Špecifické pravidlá pôvodu pre výrobky
3824.71 – 3825.90	CTSH; uskutočňuje sa chemická reakcia, purifikácia, zmiešavanie a miešanie, výroba štandardných materiálov, zmena veľkosti častíc, separácia izomérov alebo biotechnologické spracovanie; alebo MaxNOM 50 % (EXW).
38.26	Výroba, pri ktorej sa bionafta získava prostredníctvom transesterifikácie, esterifikácie alebo hydrogenizácie.
VII. TRIEDA	PLASTY A VÝROBKY Z NICH; KAUČUK A VÝROBKY Z NEHO Poznámka k triede: Vymedzenie horizontálnych pravidiel spracovania v rámci tejto triedy je uvedené v poznámke 5 prílohy 2.
39. kapitola	Plasty a výrobky z nich
39.01 – 39.15	CTSH; uskutočňuje sa chemická reakcia, purifikácia, zmiešavanie a miešanie, výroba štandardných materiálov, zmena veľkosti častíc, separácia izomérov alebo biotechnologické spracovanie; alebo MaxNOM 50 % (EXW).
39.16 – 39.19	CTH; alebo MaxNOM 50 % (EXW).
39.20	CTSH; alebo MaxNOM 50 % (EXW).

Stĺpec 1 Zatriedenie podľa harmonizovaného systému (2017) vrátane špecifického opisu	Stĺpec 2 Špecifické pravidlá pôvodu pre výroby
39.21 – 39.22	CTH; alebo MaxNOM 50 % (EXW).
3923.10 – 3923.50	CTSH; alebo MaxNOM 50 % (EXW).
3923.90 – 3925.90	CTH; alebo MaxNOM 50 % (EXW).
39.26	CTSH; alebo MaxNOM 50 % (EXW).
40. kapitola	Kaučuk a výrobky z neho
40,01 -40,11	CTH alebo MaxNOM 50 % (EXW).
4012.11 – 4012.19	CTSH; alebo Protectorovanie použitých pneumatík.
4012.20 – 4017.00	CTH; alebo MaxNOM 50 % (EXW).

Stĺpec 1 Zatriedenie podľa harmonizovaného systému (2017) vrátane špecifického opisu	Stĺpec 2 Špecifické pravidlá pôvodu pre výrobky
VIII. TRIEDA	SUROVÉ KOŽE A KOŽKY, USNE, KOŽUŠINY A VÝROBKY Z NICH; SEDLÁRSKE A REMENÁRSKE VÝROBKY; CESTOVNÉ POTREBY, KABELKY A PODOBNÉ SCHRÁNKY; VÝROBKY Z ČRIEV ZVIERAT (INÉ AKO MESINSKÝ VLAS)
41. kapitola	Surové kože a kožky (iné ako kožušiny) a usne
41.01 – 4104.19	CTH
4104.41 – 4104.49	CTSH okrem nepôvodných materiálov podpoložiek 4104.41 až 4104.49.
4105.10	CTH
4105.30	CTSH
4106.21	CTH
4106.22	CTSH
4106.31	CTH
4106.32 – 4106.40	CTSH
4106.91	CTH
4106.92	CTSH
41.07 – 41.13	CTH okrem nepôvodných materiálov podpoložiek 4104.41, 4104.49, 4105.30, 4106.22, 4106.32 a 4106.92. Môžu sa však použiť nepôvodné materiály podpoložiek 4104.41, 4104.49, 4105.30, 4106.22, 4106.32 alebo 4106.92 za predpokladu, že sa na nich vykoná opätovné činenie.
4114.10	CTH
4114.20	CTH okrem nepôvodných materiálov podpoložiek 4104.41, 4104.49, 4105.30, 4106.22, 4106.32, 4106.92 a 4107. Môžu sa však použiť nepôvodné materiály podpoložiek 4104.41, 4104.49, 4105.30, 4106.22, 4106.32, 4106.92 a položky 41.07 za predpokladu, že sa na nich vykoná opätovné činenie.
41.15	CTH

Stĺpec 1 Zatriedenie podľa harmonizovaného systému (2017) vrátane špecifického opisu	Stĺpec 2 Špecifické pravidlá pôvodu pre výrobky
42. kapitola	Výrobky z usne; sedlárske a remenárske výrobky; cestovné potreby, kabelky a podobné schránky; výrobky z čriev zvierat (iné ako mesinský vlas)
42.01 – 42.06	CTH; alebo MaxNOM 50 % (EXW).
43. kapitola	Kožušiny a umelé kožušiny; výrobky z nich
4301.10 – 4302.20	CTH; alebo MaxNOM 50 % (EXW).
4302.30	CTSH
43.03 – 43.04	CTH; alebo MaxNOM 50 % (EXW).
IX. TRIEDA	DREVO A VÝROBKY Z DREVA; DREVNÉ UHLIE; KOROK A VÝROBKY Z KOROKU; VÝROBKY ZO SLAMY, ESPARTA ALEBO OSTATNÝCH PLETACÍCH MATERIÁLOV; KOŠIKÁRSKY TOVAR A PRÚTENÉ VÝROBKY
44. kapitola	Drevo a výrobky z dreva; drevné uhlie
44.01 – 44.21	CTH; alebo MaxNOM 50 % (EXW).
45. kapitola	Korok a výrobky z korku
45.01 – 45.04	CTH; alebo MaxNOM 50 % (EXW).

Stĺpec 1 Zatriedenie podľa harmonizovaného systému (2017) vrátane špecifického opisu	Stĺpec 2 Špecifické pravidlá pôvodu pre výrobky
46. kapitola	Výrobky zo slamy, esparta alebo ostatných pletacích materiálov; košíkársky tovar a prútené výrobky
46.01 – 46.02	CTH; alebo MaxNOM 50 % (EXW).
X. TRIEDA	VLÁKNINA Z DREVA ALEBO OSTATNÝCH VLÁKNINOVÝCH CELULÓZOVÝCH MATERIÁLOV; ZBEROVÝ (ODPAD A VÝMET) PAPIER ALEBO LEPENKA; PAPIER A LEPENKA A PREDMETY Z NICH
47. kapitola	Vláknina z dreva alebo ostatných vlákninových celulózových materiálov; zberový (odpad a výmet) papier alebo lepenka
47.01 – 47.07	CTH; alebo MaxNOM 50 % (EXW).
48. kapitola	Papier a lepenka; predmety z papieroviny, papiera alebo lepenky
48.01 – 48.23	CTH; alebo MaxNOM 50 % (EXW).
49. kapitola	Tlačené knihy, noviny, obrazy a ostatné výrobky polygrafického priemyslu; rukopisy, strojopisy a plány
49.01 – 49.11	CTH; alebo MaxNOM 50 % (EXW).

Stĺpec 1 Zatriedenie podľa harmonizovaného systému (2017) vrátane špecifického opisu	Stĺpec 2 Špecifické pravidlá pôvodu pre výrobky
XI. TRIEDA	TEXTÍLIE A TEXTILNÉ VÝROBKY Poznámka k triede: Vymedzenie použitých pojmov tolerancie uplatniteľné na určité výrobky vyrobené z textilných materiálov sa nachádzajú v poznámkach 6, 7 a 8 prílohy 2.
50. kapitola	Hodváb
50.01 – 50.02	CTH
50.03	
– Mykané alebo česané:	Mykanie alebo česanie hodvábneho odpadu.
– Ostatné:	CTH
50.04 – 50.05	Spriadanie prírodných vlákien; Extrúzia z nekonečných chemických vlákien v kombinácii so spriadaním; Extrúzia nekonečných chemických vlákien v kombinácii so zakrucovaním; alebo Zakrucovanie v kombinácii s akoukoľvek mechanickou operáciou.
50.06	
– Hodvábna priadza a priadza spradená z hodvábneho odpadu:	Spriadanie prírodných vlákien; Extrúzia z nekonečných chemických vlákien v kombinácii so spriadaním; Extrúzia nekonečných chemických vlákien v kombinácii so zakrucovaním; alebo Zakrucovanie v kombinácii s akoukoľvek mechanickou operáciou.
– Mesinský vlas:	CTH

Stĺpec 1 Zatriedenie podľa harmonizovaného systému (2017) vrátane špecifického opisu	Stĺpec 2 Špecifické pravidlá pôvodu pre výrobky
50.07	Spriadanie prírodných alebo chemických strižných vlákien v kombinácii s tkaním; Extrúzia priadze z chemických vlákien v kombinácii s tkaním; Zakrucovanie alebo akákoľvek mechanická operácia v kombinácii s tkaním; Tkanie v kombinácii s farbením; Farbenie priadze v kombinácii s tkaním; Tkanie v kombinácii s tlačou; alebo Tlač (ako samostatná operácia).
51. kapitola	Vlna, jemné alebo hrubé chlpy zvierat; priadza z vlásia a tkaniny z vlásia
51.01 – 51.05	CTH
51.06 – 51.10	Spriadanie prírodných vlákien; Extrúzia chemických vlákien v kombinácii so spriadaním; alebo Zakrucovanie v kombinácii s akoukoľvek mechanickou operáciou.
51.11 – 51.13	Spriadanie prírodných alebo chemických strižných vlákien v kombinácii s tkaním; Extrúzia priadze z chemických vlákien v kombinácii s tkaním; Tkanie v kombinácii s farbením; Farbenie priadze v kombinácii s tkaním; Tkanie v kombinácii s tlačou alebo Tlač (ako samostatná operácia).

Stĺpec 1 Zatriedenie podľa harmonizovaného systému (2017) vrátane špecifického opisu	Stĺpec 2 Špecifické pravidlá pôvodu pre výroby
52. kapitola	Bavlna
52.01 – 52.03	CTH
52.04 – 52.07	Spriadanie prírodných vlákien; Extrúzia chemických vlákien v kombinácii so spriadaním; alebo Zakrucovanie v kombinácii s akoukoľvek mechanickou operáciou.
52.08 – 52.12	Spriadanie prírodných alebo chemických strižných vlákien v kombinácii s tkaním; Extrúzia priadze z chemických vlákien v kombinácii s tkaním; Zakrucovanie alebo akákoľvek mechanická operácia v kombinácii s tkaním; Tkanie v kombinácii s farbením alebo s poťahovaním alebo s laminovaním; Farbenie priadze v kombinácii s tkaním; Tkanie v kombinácii s tlačou; alebo Tlač (ako samostatná operácia).
53. kapitola	Ostatné rastlinné textilné vlákna; papierová priadza a tkaniny z papierovej priadze
53.01 – 53.05	CTH
53.06 – 53.08	Spriadanie prírodných vlákien; Extrúzia chemických vlákien v kombinácii so spriadaním alebo Zakrucovanie v kombinácii s akoukoľvek mechanickou operáciou.



Stĺpec 1 Zatriedenie podľa harmonizovaného systému (2017) vrátane špecifického opisu	Stĺpec 2 Špecifické pravidlá pôvodu pre výrobky
53.09 – 53.11	<p>Spriadanie prírodných alebo chemických strižných vlákien v kombinácii s tkaním;</p> <p>Extrúzia priadze z chemických vlákien v kombinácii s tkaním;</p> <p>Tkanie v kombinácii s farbením alebo s poťahovaním alebo s laminovaním;</p> <p>Farbenie priadze v kombinácii s tkaním;</p> <p>Tkanie v kombinácii s tlačou;</p> <p>alebo</p> <p>Tlač (ako samostatná operácia).</p>
54. kapitola	Chemické vlákna; pásiky a podobné tvary z chemických textilných materiálov
54.01 – 54.06	<p>Spriadanie prírodných vlákien;</p> <p>Extrúzia chemických vlákien v kombinácii so spriadaním;</p> <p>alebo</p> <p>Zakrucovanie v kombinácii s akoukoľvek mechanickou operáciou.</p>
54.07 – 54.08	<p>Spriadanie prírodných alebo chemických strižných vlákien v kombinácii s tkaním;</p> <p>Extrúzia priadze z chemických vlákien v kombinácii s tkaním;</p> <p>Farbenie priadze v kombinácii s tkaním;</p> <p>Tkanie v kombinácii s farbením alebo s poťahovaním alebo s laminovaním;</p> <p>Zakrucovanie alebo akákoľvek mechanická operácia v kombinácii s tkaním;</p> <p>Tkanie v kombinácii s tlačou</p> <p>alebo</p> <p>Tlač (ako samostatná operácia).</p>

Stĺpec 1 Zatriedenie podľa harmonizovaného systému (2017) vrátane špecifického opisu	Stĺpec 2 Špecifické pravidlá pôvodu pre výrobky
55. kapitola	Chemické strižné vlákna
55.01 – 55.07	Extrúzia chemických vlákien.
55.08 – 55.11	Spriadanie prírodných vlákien; Extrúzia chemických vlákien v kombinácii so spriadaním alebo Zakrucovanie v kombinácii s akoukoľvek mechanickou operáciou.
55.12 – 55.16	Spriadanie prírodných alebo chemických strižných vlákien v kombinácii s tkaním; Extrúzia priadze z chemických vlákien v kombinácii s tkaním; Zakrucovanie alebo akákoľvek mechanická operácia v kombinácii s tkaním; Tkanie v kombinácii s farbením alebo s poťahovaním alebo s laminovaním; Farbenie priadze v kombinácii s tkaním; Tkanie v kombinácii s tlačou alebo Tlač (ako samostatná operácia).
56. kapitola	Vata, plst' a netkané textilie; špeciálne priadze; motúzy, šnúry, povrazy a laná a výrobky z nich
56.01	Spriadanie alebo viazanie prírodných vlákien; Extrúzia chemických vlákien v kombinácii so spriadaním alebo viazaním; Vločkovanie v kombinácii s farbením alebo s tlačou alebo Poťahovanie, vločkovanie, laminovanie alebo pokovovanie v kombinácii s najmenej dvomi ďalšími hlavnými prípravnými alebo dokončovacími operáciami (ako je kalandrovanie, spracovanie na dosiahnutie nezrážanlivosti, ustalovanie za tepla, stála apretúra) za predpokladu, že hodnota použitých nepôvodných materiálov nepresahuje 50 % EXW výrobku.

Stĺpec 1 Zatriedenie podľa harmonizovaného systému (2017) vrátane špecifického opisu	Stĺpec 2 Špecifické pravidlá pôvodu pre výrobky
56.02	
– Vpichovaná plst':	<p>Extrúzia chemických vlákien v kombinácii s tvarovaním textílie, pričom:</p> <ul style="list-style-type: none"> <li>– nepôvodné polypropylénové vlákna položky 54.02,</li> <li>– nepôvodné polypropylénové vlákna položky 55.03 alebo 55.06 alebo</li> <li>– nepôvodný kábel z polypropylénových vlákien položky 55.01,</li> </ul> <p>pričom vo všetkých prípadoch jemnosť jedného káblika alebo vlákna je menej ako 9 decitexov, ak ich celková hodnota nepresahuje 40 % EXW výrobku</p> <p>alebo</p> <p>v prípade plsti vyrobenej z prírodných vlákien len tvarovanie netkanej textílie.</p>
– Ostatné:	<p>Extrúzia chemických vlákien v kombinácii s tvarovaním textílie</p> <p>alebo</p> <p>V prípade ostatnej plsti vyrobenej z prírodných vlákien len tvarovanie netkanej textílie.</p>
5603.11 – 5603.14	<p>Výroba z</p> <ul style="list-style-type: none"> <li>– z náhodne alebo smerovo orientovaných vlákien alebo</li> <li>– látok alebo polymérov prírodného alebo chemického pôvodu,</li> </ul> <p>po ktorých v oboch prípadoch nasleduje viazanie do netkanej textílie.</p>
5603.91 – 5603.94	<p>Výroba z</p> <ul style="list-style-type: none"> <li>– náhodne alebo smerovo orientovaných strižných vlákien alebo</li> <li>– rezaných priadzí prírodného alebo chemického pôvodu,</li> </ul> <p>po ktorých v oboch prípadoch nasleduje viazanie do netkanej textílie.</p>

Stĺpec 1 Zatriedenie podľa harmonizovaného systému (2017) vrátane špecifického opisu	Stĺpec 2 Špecifické pravidlá pôvodu pre výroby
5604.10	Výroba z kaučukovej nite alebo kordu, nepokrytých textíliou.
5604.90	Spriadanie prírodných vlákien; Extrúzia chemických vlákien v kombinácii so spriadaním alebo Zakrucovanie v kombinácii s akoukoľvek mechanickou operáciou.
56.05	Spriadanie prírodných alebo chemických strižných vlákien; Extrúzia chemických vlákien v kombinácii so spriadaním alebo Zakrucovanie v kombinácii s akoukoľvek mechanickou operáciou.
56.06	Extrúzia chemických vlákien v kombinácii so spriadaním; Zakrucovanie v kombinácii s opradením; Spriadanie prírodných alebo chemických strižných vlákien alebo Vločkovanie v kombinácii s farbením.
56.07 – 56.09	Spriadanie prírodných vlákien alebo Extrúzia chemických vlákien v kombinácii so spriadaním.
57. kapitola	Koberce a ostatné textilné podlahové krytiny Poznámka ku kapitole: Pri výrobkoch tejto kapitoly možno ako podklad použiť nepôvodnú jutovú tkaninu.

Stĺpec 1 Zatriedenie podľa harmonizovaného systému (2017) vrátane špecifického opisu	Stĺpec 2 Špecifické pravidlá pôvodu pre výrobky
57.01 – 57.05	<p>Spriadanie prírodných alebo chemických strižných vlákien v kombinácii s tkaním alebo so všívaním;</p> <p>Extrúzia priadze z chemických vlákien v kombinácii s tkaním alebo so všívaním;</p> <p>Výroba z kokosovej priadze, sisalovej priadze alebo jutovej priadze alebo z klasickej viskózovej prstencovo spriadanej priadze;</p> <p>Všívanie v kombinácii s farbením alebo s tlačou;</p> <p>Všívanie alebo tkanie priadze z chemických vlákien v kombinácii s poťahovaním alebo laminovaním;</p> <p>Vločkovanie v kombinácii s farbením alebo s tlačou;</p> <p>alebo</p> <p>Extrúzia chemických vlákien v kombinácii s technikami výroby netkaných textílií vrátane vpichovania.</p>
58. kapitola	Špeciálne tkaniny; všívané textílie; čipky; tapisérie; pramikárske výrobky; výšivky
58.01 – 58.04	<p>Spriadanie prírodných alebo chemických strižných vlákien v kombinácii s tkaním alebo so všívaním;</p> <p>Extrúzia priadze z chemických vlákien v kombinácii s tkaním alebo so všívaním;</p> <p>Tkanie v kombinácii s farbením alebo s vločkovaním alebo s poťahovaním alebo s laminovaním alebo pokovovaním;</p> <p>Všívanie v kombinácii s farbením alebo s tlačou;</p> <p>Vločkovanie v kombinácii s farbením alebo s tlačou;</p> <p>Farbenie priadze v kombinácii s tkaním;</p> <p>Tkanie v kombinácii s tlačou</p> <p>alebo</p> <p>Tlač (ako samostatná operácia).</p>

Stĺpec 1 Zatriedenie podľa harmonizovaného systému (2017) vrátane špecifického opisu	Stĺpec 2 Špecifické pravidlá pôvodu pre výrobky
58.05	CTH
58.06 – 58.09	Spriadanie prírodných alebo chemických strižných vlákien v kombinácii s tkaním alebo so všívaním; Extrúzia priadze z chemických vlákien v kombinácii s tkaním alebo so všívaním; Tkanie v kombinácii s farbením alebo s vločkovaním alebo s poťahovaním alebo s laminovaním alebo pokovovaním; Všívanie v kombinácii s farbením alebo s tlačou; Vločkovanie v kombinácii s farbením alebo s tlačou; Farbenie priadze v kombinácii s tkaním; Tkanie v kombinácii s tlačou alebo Tlač (ako samostatná operácia).
58.10	Vyšívanie, pri ktorom hodnota použitých nepôvodných materiálov z ktorejkoľvek položky okrem položky daného výrobku nepresahuje 50 % EXW výrobku.

Stĺpec 1 Zatriedenie podľa harmonizovaného systému (2017) vrátane špecifického opisu	Stĺpec 2 Špecifické pravidlá pôvodu pre výrobky
58.11	<p>Spriadanie prírodných alebo chemických strižných vlákien v kombinácii s tkaním alebo so všívaním;</p> <p>Extrúzia priadze z chemických vlákien v kombinácii s tkaním alebo so všívaním;</p> <p>Tkanie v kombinácii s farbením alebo s vločkovaním alebo s poťahovaním alebo s laminovaním alebo pokovovaním;</p> <p>Všívanie v kombinácii s farbením alebo s tlačou;</p> <p>Vločkovanie v kombinácii s farbením alebo s tlačou;</p> <p>Farbenie priadze v kombinácii s tkaním;</p> <p>Tkanie v kombinácii s tlačou</p> <p>alebo</p> <p>Tlač (ako samostatná operácia).</p>
59. kapitola	Impregnované, potiahnuté, pokryté alebo laminované textilie; textilné výrobky vhodné na priemyselné použitie
59.01	<p>Tkanie v kombinácii s farbením alebo s vločkovaním alebo s poťahovaním alebo s laminovaním alebo s pokovovaním</p> <p>alebo</p> <p>Vločkovanie v kombinácii s farbením alebo s tlačou.</p>
59.02	
– Obsahujúce najviac 90 % hmotnosti textilných materiálov:	Tkanie.

Stĺpec 1 Zatriedenie podľa harmonizovaného systému (2017) vrátane špecifického opisu	Stĺpec 2 Špecifické pravidlá pôvodu pre výrobky
– Ostatné:	Extrúzia chemických vlákien v kombinácii s tkaním.
59.03	Tkanie, pletenie alebo háčkovanie v kombinácii s impregnovaním alebo s poťahovaním alebo s pokrývaním alebo s laminovaním alebo s pokovovaním; Tkanie v kombinácii s tlačou alebo Tlač (ako samostatná operácia)
59.04	Kalandrovanie v kombinácii s farbením, pokrývaním, laminovaním alebo pokovovaním. Ako podklad možno použiť nepôvodnú jutovú tkaninu alebo Tkanie v kombinácii s farbením alebo s poťahovaním alebo s laminovaním alebo s pokovovaním. Ako podklad možno použiť nepôvodnú jutovú tkaninu.
59.05	
– Impregnované, potiahnuté, pokryté alebo laminované kaučukom, plastmi alebo inými materiálmi:	Tkanie, pletenie alebo tvarovanie netkanej textílie v kombinácii s impregnovaním alebo s poťahovaním alebo s pokrývaním alebo s laminovaním alebo s pokovovaním.



Stĺpec 1 Zatriedenie podľa harmonizovaného systému (2017) vrátane špecifického opisu	Stĺpec 2 Špecifické pravidlá pôvodu pre výrobky
– Ostatné:	<p>Spriadanie prírodných alebo chemických strižných vlákien v kombinácii s tkaním;</p> <p>Extrúzia priadze z chemických vlákien v kombinácii s tkaním;</p> <p>Tkanie, pletenie alebo tvarovanie netkanej textílie v kombinácii s farbením alebo s poťahovaním alebo s laminovaním;</p> <p>Tkanie v kombinácii s tlačou alebo Tlač (ako samostatná operácia).</p>
59.06	
– Pletené alebo háčkové textílie:	<p>Spriadanie prírodných alebo chemických strižných vlákien v kombinácii s pletením alebo s háčkovaním;</p> <p>Extrúzia priadze z chemických vlákien v kombinácii s pletením alebo s háčkovaním;</p> <p>Pletenie alebo háčkovanie v kombinácii s pogumovaním alebo Pogumovanie v kombinácii s najmenej dvomi ďalšími hlavnými prípravnými alebo dokončovacími operáciami (ako je kalandrovanie, spracovanie na dosiahnutie nezážňavosti, ustáľovanie za tepla, stála apretúra) za predpokladu, že hodnota použitých nepôvodných materiálov nepresahuje 50 % EXW výrobku.</p>
– Ostatné textílie vyrobené z priadze zo syntetických vlákien, obsahujúce viac ako 90 % hmotnosti textilných materiálov:	Extrúzia chemických vlákien v kombinácii s tkaním.

Stĺpec 1 Zatriedenie podľa harmonizovaného systému (2017) vrátane špecifického opisu	Stĺpec 2 Špecifické pravidlá pôvodu pre výrobky
– Ostatné:	<p>Tkanie, pletenie alebo spracovanie okrem tkania v kombinácii s farbením alebo s poťahovaním alebo s pogumovaním;</p> <p>Farbenie priadze v kombinácii s tkaním, pletením alebo so spracovaním okrem tkania</p> <p>alebo</p> <p>Pogumovanie v kombinácii s najmenej dvomi ďalšími hlavnými prípravnými alebo dokončovacími operáciami (ako je kalandrovanie, spracovanie na dosiahnutie nezrážanlivosti, ustalovanie za tepla, stála apretúra) za predpokladu, že hodnota použitých nepôvodných materiálov nepresahuje 50 % EXW výrobku.</p>
59.07	<p>Tkanie, pletenie alebo tvarovanie netkanej textilie v kombinácii s farbením alebo s tlačením alebo s poťahovaním alebo s impregnovaním alebo s pokrývaním;</p> <p>Vločkovanie v kombinácii s farbením alebo s tlačou</p> <p>alebo</p> <p>Tlač (ako samostatná operácia).</p>
59.08	
– Žiarové plynové pančušky, impregnované:	Výroba z dutej pleteniny alebo háčkovanej tkaniny na výrobu žiarových pančušiek.
– Ostatné:	CTH

Stĺpec 1 Zatriedenie podľa harmonizovaného systému (2017) vrátane špecifického opisu	Stĺpec 2 Špecifické pravidlá pôvodu pre výrobky
59.09 – 59.11	<p>Spriadanie prírodných alebo chemických strižných vlákien v kombinácii s tkaním;</p> <p>Extrúzia chemických vlákien v kombinácii s tkaním;</p> <p>Tkanie v kombinácii s farbením alebo s poťahovaním alebo s laminovaním</p> <p>alebo</p> <p>Poťahovanie, vložkovanie, laminovanie alebo pokovovanie v kombinácii s najmenej dvomi ďalšími hlavnými prípravnými alebo dokončovacími operáciami (ako je kalandrovanie, spracovanie na dosiahnutie nezrážanlivosti, ustáľovanie za tepla, stála apretúra) za predpokladu, že hodnota použitých nepôvodných materiálov nepresahuje 50 % EXW výrobku.</p>
60. kapitola	Pletené alebo háčkované textilie
60.01 – 60.06	<p>Spriadanie prírodných alebo chemických strižných vlákien v kombinácii s pletením alebo s háčkováním;</p> <p>Extrúzia priadze z chemických vlákien v kombinácii s pletením alebo s háčkováním;</p> <p>Pletenie alebo háčkovanie v kombinácii s farbením alebo s povložkovaním alebo s poťahovaním alebo s laminovaním alebo s tlačením;</p> <p>Vložkovanie v kombinácii s farbením alebo s tlačou;</p> <p>Farbenie priadze v kombinácii s pletením alebo s háčkováním alebo</p> <p>Zakrucovanie alebo tvarovanie v kombinácii s pletením alebo s háčkováním za predpokladu, že hodnota použitých nepôvodných nezakrútených alebo netvarovaných priadzí nepresahuje 50 % EXW výrobku.</p>
61. kapitola	Odevy a odevné doplnky, pletené alebo háčkované

Stĺpec 1 Zatriedenie podľa harmonizovaného systému (2017) vrátane špecifického opisu	Stĺpec 2 Špecifické pravidlá pôvodu pre výrobky
61.01 – 61.17	
– Získané zošitím alebo iným spojením dvoch alebo viacerých kusov pletenej alebo háčkovanej tkaniny, ktorá bola buď strihaná do tvaru alebo priamo získaná v tvare:	Pletenie alebo háčkovanie v kombinácii s dohotovením vrátane nastrihania textílie.
– Ostatné:	Spriadanie prírodných alebo chemických strižných vlákien v kombinácii s pletením alebo s háčkováním; Extrúzia priadze z chemických vlákien v kombinácii s pletením alebo s háčkováním alebo Pletenie s dohotovením v jednej operácii.
62. kapitola	Odevy a odevné doplnky, nepletené alebo neháčkované
62.01	Tkanie v kombinácii s dohotovením vrátane nastrihania textílie alebo Dohotovenie vrátane nastrihania textílie, ktorému predchádza tlač (ako samostatná operácia).

Stĺpec 1 Zatriedenie podľa harmonizovaného systému (2017) vrátane špecifického opisu	Stĺpec 2 Špecifické pravidlá pôvodu pre výrobky
62.02	
– Vyšívané:	Tkanie v kombinácii s dohotovením vrátane nastrihania textílie alebo Výroba z nevyšívanej tkaniny za predpokladu, že hodnota použitej nepôvodnej nevyšívanej tkaniny nepresahuje 40 % EXW výrobku
– Ostatné:	Tkanie v kombinácii s dohotovením vrátane nastrihania textílie; alebo Dohotovenie vrátane nastrihania textílie, ktorému predchádza tlač (ako samostatná operácia).
62.03	Tkanie v kombinácii s dohotovením vrátane nastrihania textílie alebo Dohotovenie vrátane nastrihania textílie, ktorému predchádza tlač (ako samostatná operácia).
62.04	
– Vyšívané:	Tkanie v kombinácii s dohotovením vrátane nastrihania textílie; alebo Výroba z nevyšívanej tkaniny za predpokladu, že hodnota použitej nepôvodnej nevyšívanej tkaniny nepresahuje 40 % EXW výrobku
– Ostatné:	Tkanie v kombinácii s dohotovením vrátane nastrihania textílie alebo dohotovenie vrátane nastrihania textílie, ktorému predchádza tlač (ako samostatná operácia).

Stĺpec 1 Zatriedenie podľa harmonizovaného systému (2017) vrátane špecifického opisu	Stĺpec 2 Špecifické pravidlá pôvodu pre výrobky
62.05	Tkanie v kombinácii s dohotovením vrátane nastrihania textílie alebo dohotovenie Dohotovenie vrátane nastrihania textílie, ktorému predchádza tlač (ako samostatná operácia).
62.06	
– Vyšívané:	Tkanie v kombinácii s dohotovením vrátane nastrihania textílie alebo Výroba z nevyšívanej tkaniny za predpokladu, že hodnota použitej nepôvodnej nevyšívanej tkaniny nepresahuje 40 % EXW výrobku
– Ostatné:	Tkanie v kombinácii s dohotovením vrátane nastrihania textílie alebo Dohotovenie vrátane nastrihania textílie, ktorému predchádza tlač (ako samostatná operácia).
62.07 – 62.08	Tkanie v kombinácii s dohotovením vrátane nastrihania textílie alebo Dohotovenie vrátane nastrihania textílie, ktorému predchádza tlač (ako samostatná operácia).
62.09	
– Vyšívané:	Tkanie v kombinácii s dohotovením vrátane nastrihania textílie alebo Výroba z nevyšívanej tkaniny za predpokladu, že hodnota použitej nepôvodnej nevyšívanej tkaniny nepresahuje 40 % EXW výrobku

Stĺpec 1 Zatriedenie podľa harmonizovaného systému (2017) vrátane špecifického opisu	Stĺpec 2 Špecifické pravidlá pôvodu pre výroby
– Ostatné:	Tkanie v kombinácii s dohotovením vrátane nastrihania textílie alebo Dohotovenie vrátane nastrihania textílie, ktorému predchádza tlač (ako samostatná operácia).
62.10	
– Ohňovzdorná výbava z tkaniny potiahnutej fóliou z pohlínkovaného polyesteru:	Tkanie v kombinácii s dohotovením vrátane nastrihania textílie alebo Poťahovanie alebo laminovanie v kombinácii s dohotovením vrátane nastrihania textílie za predpokladu, že hodnota použitých nepôvodných nepotiahnutých alebo nelaminovaných textílií nepresahuje 40 % EXW výrobku.
– Ostatné:	Tkanie v kombinácii s dohotovením vrátane nastrihania textílie alebo Dohotovenie vrátane nastrihania textílie, ktorému predchádza tlač (ako samostatná operácia)
62.11	
– Dámske alebo dievčenské odevy, vyšívané:	Tkanie v kombinácii s dohotovením vrátane nastrihania textílie alebo Výroba z nevyšívanej tkaniny za predpokladu, že hodnota použitej nepôvodnej nevyšívanej tkaniny nepresahuje 40 % EXW výrobku
– Ostatné:	Tkanie v kombinácii s dohotovením vrátane nastrihania textílie alebo Dohotovenie vrátane nastrihania textílie, ktorému predchádza tlač (ako samostatná operácia).

Stĺpec 1 Zatriedenie podľa harmonizovaného systému (2017) vrátane špecifického opisu	Stĺpec 2 Špecifické pravidlá pôvodu pre výrobky
62.12	
– Pletené alebo háčkové získané zošitím alebo iným spojením dvoch alebo viacerých kusov pletenej alebo háčkovej tkaniny, ktorá bola buď strihaná do tvaru alebo priamo získaná v tvare:	Pletenie v kombinácii s dohotovením vrátane nastrihania textílie alebo Dohotovenie vrátane nastrihania textílie, ktorému predchádza tlač (ako samostatná operácia).
– Ostatné:	Tkane v kombinácii s dohotovením vrátane nastrihania textílie alebo Dohotovenie vrátane nastrihania textílie, ktorému predchádza tlač (ako samostatná operácia).
62.13 – 62.14	
– Vyšívané:	Tkane v kombinácii s dohotovením vrátane nastrihania textílie; Výroba z nevyšívanej tkaniny za predpokladu, že hodnota použitej nepôvodnej nevyšívanej tkaniny nepresahuje 40 % EXW výrobku alebo Dohotovenie vrátane nastrihania textílie, ktorému predchádza tlač (ako samostatná operácia).



Stĺpec 1 Zatriedenie podľa harmonizovaného systému (2017) vrátane špecifického opisu	Stĺpec 2 Špecifické pravidlá pôvodu pre výroby
– Ostatné:	Tkanie v kombinácii s dohotovením vrátane nastrihania textílie alebo Dohotovenie vrátane nastrihania textílie, ktorému predchádza tlač (ako samostatná operácia).
62.15	Tkanie v kombinácii s dohotovením vrátane nastrihania textílie alebo Dohotovenie vrátane nastrihania textílie, ktorému predchádza tlač (ako samostatná operácia).
62.16	
– Ohňovzdorná výbava z tkaniny potiahnutej fóliou z pohlínkovaného polyesteru:	Tkanie v kombinácii s dohotovením vrátane nastrihania textílie alebo Poťahovanie alebo laminovanie v kombinácii s dohotovením vrátane nastrihania textílie za predpokladu, že hodnota použitých nepôvodných nepotiahnutých alebo nelaminovaných textílií nepresahuje 40 % EXW výrobku.
– Ostatné:	Tkanie v kombinácii s dohotovením vrátane nastrihania textílie alebo Dohotovenie vrátane nastrihania textílie, ktorému predchádza tlač (ako samostatná operácia).

Stĺpec 1 Zatriedenie podľa harmonizovaného systému (2017) vrátane špecifického opisu	Stĺpec 2 Špecifické pravidlá pôvodu pre výrobky
62.17	
– Vyšívané:	<p>Tkanie v kombinácii s dohotovením vrátane nastrihania textílie;</p> <p>Výroba z nevyšívanej tkaniny za predpokladu, že hodnota použitej nepôvodnej nevyšívanej tkaniny nepresahuje 40 % EXW výrobku alebo</p> <p>Dohotovenie vrátane nastrihania textílie, ktorému predchádza tlač (ako samostatná operácia).</p>
– Ohňovzdorná výbava z tkaniny potiahnutej fóliou z pohlínikovaného polyesteru:	<p>Tkanie v kombinácii s dohotovením vrátane nastrihania textílie alebo</p> <p>Poťahovanie alebo laminovanie v kombinácii s dohotovením vrátane nastrihania textílie za predpokladu, že hodnota použitých nepôvodných nepotiahnutých alebo nelaminovaných textílií nepresahuje 40 % EXW výrobku.</p>
– Medzipodšívky do golierov a manžiet, nastrihané:	CTH za predpokladu, že hodnota všetkých použitých nepôvodných materiálov nepresahuje 40 % EXW výrobku.
– Ostatné:	Tkanie v kombinácii s dohotovením vrátane nastrihania textílie.
63. kapitola	Ostatné celkom dohotovené textilné výrobky; súpravy; obnosené odevy a opotrebované textilné výrobky; handry
63.01 – 63.04	
– Z plsti, z netkaných textílií:	Tvarovanie netkanej textílie v kombinácii s dohotovením vrátane nastrihania textílie.

Stĺpec 1 Zatriedenie podľa harmonizovaného systému (2017) vrátane špecifického opisu	Stĺpec 2 Špecifické pravidlá pôvodu pre výrobky
– Ostatné: – – Vyšívané:	Tkanie alebo pletenie alebo háčkovanie v kombinácii s dohotovením vrátane nastrihania textílie  alebo  Výroba z nevyšívanej tkaniny (inej ako pletenej alebo háčkovanej) za predpokladu, že hodnota použitej nepôvodnej nevyšívanej tkaniny nepresahuje 40 % EXW výrobku.
– Ostatné:	Tkanie, pletenie alebo háčkovanie v kombinácii s dohotovením vrátane nastrihania textílie.
63.05	Extrúzia chemických vlákien alebo spriadanie prírodných vlákien alebo chemických strižných vlákien v kombinácii s tkaním alebo pletením a dohotovením vrátane nastrihania textílií.
63.06	
– Z netkaných textílií:	Tvarovanie netkanej textílie v kombinácii s dohotovením vrátane nastrihania textílie.
– Ostatné:	Tkanie v kombinácii s dohotovením vrátane nastrihania textílie.
63.07	MaxNOM 40 % (EXW).
63.08	Každý predmet v súprave musí spĺňať pravidlo, ktoré by sa naň vzťahovalo, keby nebol súčasťou súpravy; do súpravy sa však môžu zaradiť aj nepôvodné výrobky, ak ich celková hodnota nepresahuje 15 % EXV súpravy.
63.09 – 63.10	CTH

Stĺpec 1 Zatriedenie podľa harmonizovaného systému (2017) vrátane špecifického opisu	Stĺpec 2 Špecifické pravidlá pôvodu pre výrobky
XII. TRIEDA	OBUV, POKRÝVKA HLAVY, DÁŽDNIKY, SLNEČNÍKY, VYCHÁDZKOVÉ PALICE, PALICE SO SEDADIELKOM, BIČE, JAZDECKÉ BIČÍKY A ICH ČASTI; UPRAVENÉ PERÁ A PREDMETY Z NICH; UMELE KVVETY; PREDMETY Z ĽUDSKÝCH VLASOV
64. kapitola	Obuv, gamaše a podobné predmety; časti týchto predmetov
64.01 – 64.05	Výroba z nepôvodných materiálov ktorejkoľvek položky okrem nepôvodných zvrškov pripevnených k vnútornej podrážke alebo k iným komponentom podrážky položky 64,06.
64.06	CTH
65. kapitola	Pokrývky hlavy a ich časti
65.01 – 65.07	CTH
66. kapitola	Dáždniky, slnečníky, vychádzkové palice, palice so sedadielkom, biče, jazdecké bičičky a ich časti
66.01 – 66.03	CTH alebo MaxNOM 50 % (EXW).
67. kapitola	Upravené perie a páperie a výrobky vyrobené z peria alebo páperia; umelé kvetiny; predmety z ľudských vlasov
67.01 – 67.04	CTH
XIII. TRIEDA	PREDMETY Z KAMEŇA, SADRY, CEMENTU, AZBESTU, SĽUDY ALEBO PODOBNÝCH MATERIÁLOV; KERAMICKÉ VÝROBKY; SKLO A SKLENENÝ TOVAR
68. kapitola	Predmety z kameňa, sadry, cementu, azbestu, zo sľudy alebo z podobných materiálov

Stĺpec 1 Zatriedenie podľa harmonizovaného systému (2017) vrátane špecifického opisu	Stĺpec 2 Špecifické pravidlá pôvodu pre výrobky
68.01 – 68.15	CTH alebo MaxNOM 70 % (EXW).
69. kapitola	Keramické výrobky
69.01 – 69.14	CTH
70. kapitola	Sklo a sklenený tovar
70.01 – 70.09	CTH alebo MaxNOM 50 % (EXW).
70.10	CTH
70.11	CTH alebo MaxNOM 50 % (EXW).
70.13	CTH okrem nepôvodných materiálov položky 70,10.
70.14 – 70.20	CTH alebo MaxNOM 50 % (EXW).
XIV. TRIEDA	PRÍRODNÉ ALEBO UMELO PESTOVANÉ PERLY, DRAHOKAMY ALEBO POLODRAHOKAMY, DRAHÉ KOVY, KOVY PLÁTOVANÉ DRAHÝMI KOVMI A PREDMETY Z NICH; BIŽUTÉRIA; MINCE
71. kapitola	Prírodné alebo umelo pestované perly, drahokamy alebo polodrahokamy, drahé kovy, kovy plátované drahými kovmi a predmety z nich; bižutéria; mince

Stĺpec 1 Zatriedenie podľa harmonizovaného systému (2017) vrátane špecifického opisu	Stĺpec 2 Špecifické pravidlá pôvodu pre výrobky
71.01 – 71.05	Výroba z nepôvodných materiálov ktorejkoľvek položky.
71.06	
– Netepané:	CTH okrem nepôvodných materiálov položiek 71.06, 71.08 a 71.10; Elektrolytická, termálna alebo chemická separácia nepôvodných drahých kovov položiek 71.06, 71.08 a 71.10 alebo Tavenie alebo legovanie nepôvodných drahých kovov položiek 71.06, 71.08 a 71.10 navzájom alebo so základnými kovmi, alebo purifikácia.
– Polotovary alebo vo forme prachu:	Výroba z nepôvodných netepaných drahých kovov.
71.07	Výroba z nepôvodných materiálov ktorejkoľvek položky.
71.08	
– Netepané:	CTH okrem nepôvodných materiálov položiek 71.06, 71.08 a 71.10; Elektrolytická, termálna alebo chemická separácia nepôvodných drahých kovov položiek 71.06, 71.08 a 71.10; alebo Tavenie alebo legovanie nepôvodných drahých kovov položiek 71.06, 71.08 a 71.10 navzájom alebo so základnými kovmi, alebo purifikácia.
– Polotovary alebo vo forme prachu:	Výroba z nepôvodných netepaných drahých kovov.
71.09	Výroba z nepôvodných materiálov ktorejkoľvek položky.

Stĺpec 1 Zatriedenie podľa harmonizovaného systému (2017) vrátane špecifického opisu	Stĺpec 2 Špecifické pravidlá pôvodu pre výrobky
71.10	
– Netepané:	CTH okrem nepôvodných materiálov položiek 71.06, 71.08 a 71.10; Elektrolytická, termálna alebo chemická separácia nepôvodných drahých kovov položiek 71.06, 71.08 a 71.10 alebo Tavenie alebo legovanie nepôvodných drahých kovov položiek 71.06, 71.08 a 71.10 navzájom alebo so základnými kovmi, alebo purifikácia.
– Polotovary alebo vo forme prachu:	Výroba z nepôvodných netepaných drahých kovov.
71.11	Výroba z nepôvodných materiálov ktorejkoľvek položky.
71.12 – 71.18	CTH
XV. TRIEDA	ZÁKLADNÉ KOVY A PREDMETY ZO ZÁKLADNÝCH KOVOV
72. kapitola	Hutníctvo železa a ocele
72.01 – 72.06	CTH
72.07	CTH okrem nepôvodných materiálov položky 72,06.
72.08 – 72.17	CTH okrem nepôvodných materiálov položiek 72.08 až 72.17.
72.18	CTH
72.19 – 72.23	CTH okrem nepôvodných materiálov položiek 72.19 až 72.23.
72.24	CTH
72.25 – 72.29	CTH okrem nepôvodných materiálov položiek 72.25 až 72.29.

Stĺpec 1 Zatriedenie podľa harmonizovaného systému (2017) vrátane špecifického opisu	Stĺpec 2 Špecifické pravidlá pôvodu pre výrobky
73. kapitola	Predmety zo železa alebo z ocele
7301.10	CC okrem nepôvodných materiálov položiek 72.08 až 72.17.
7301.20	CTH
73.02	CC okrem nepôvodných materiálov položiek 72.08 až 72.17.
73.03	CTH
73.04 – 73.06	CC okrem nepôvodných materiálov položiek 72.13 až 72.17, položiek 72.21 až 72.23 a položiek 72.25 až 72.29.
73.07	
– Príslušenstvo na rúry alebo rúrky z nehrdzavejúcej ocele:	CTH okrem nepôvodných hrubých výkovkov, nepôvodné hrubé výkovky sa však môžu použiť za predpokladu, že ich hodnota nepresahuje 50 % EXW výrobku.
– Ostatné:	CTH
73.08	CTH okrem nepôvodných materiálov podpoložky 7301.20.
7309.00 – 7315.19	CTH
7315.20	CTH; alebo MaxNOM 50 % (EXW).
7315.81-7326.90	CTH
74. kapitola	Meď a predmety z nej
74.01 – 74.02	CTH
74.03	Výroba z nepôvodných materiálov ktorejkoľvek položky.
74.04 – 74.07	CTH
74.08	CTH a MaxNOM 50 % (EXW).
74.09 – 74.19	CTH



Stĺpec 1 Zatriedenie podľa harmonizovaného systému (2017) vrátane špecifického opisu	Stĺpec 2 Špecifické pravidlá pôvodu pre výrobky
75. kapitola	Nikel a predmety z neho
75.01	CTH
75.02	Výroba z nepôvodných materiálov ktorejkoľvek položky.
75.03 – 75.08	CTH
76. kapitola	Hliník a predmety z neho
76.01	CTH a MaxNOM 50 % (EXW); alebo Výroba tepelným alebo elektrolytickým spracovaním z nelegovaného hliníka alebo z hliníkových odpadov a hliníkového šrotu.
76.02	CTH
76.03 – 76.16	CTH a MaxNOM 50 % (EXW) <sup>1</sup> .
78. kapitola	Olovo a predmety z neho
7801.10	Výroba z nepôvodných materiálov ktorejkoľvek položky.
7801.91 – 7806.00	CTH
79. kapitola	Zinok a predmety z neho
79.01 – 79.07	CTH
80. kapitola	Cín a predmety z neho
80.01 – 80.07	CTH

<sup>1</sup> Určité hliníkové výrobky sa môžu považovať za výrobky, na ktoré sa vzťahujú alternatívne špecifické pravidlá pôvodu s ročnými kvótami uvedenými v prílohe 4.

Stĺpec 1 Zatriedenie podľa harmonizovaného systému (2017) vrátane špecifického opisu	Stĺpec 2 Špecifické pravidlá pôvodu pre výrobky
81. kapitola	Ostatné základné kovy; cermety; výrobky z nich
81.01 – 81.13	Výroba z nepôvodných materiálov ktorejkoľvek položky.
82. kapitola	Nástroje, náradie, nožiarsky tovar, lyžice a vidličky, zo základného kovu; ich časti a súčasti zo základného kovu
8201.10 – 8205.70	CTH alebo MaxNOM 50 % (EXW).
8205.90	CTH, do súpravy sa však môžu začleniť nepôvodné nástroje položky 82.05 za predpokladu, že ich celková hodnota nepresahuje 15 % EXW súpravy.
82.06	CTH okrem nepôvodných materiálov položiek 82.02 až 82.05, nepôvodné nástroje položiek 82.02 až 82.05 však možno do súpravy začleniť za predpokladu, že ich celková hodnota nepresahuje 15 % EXW súpravy.
82.07 – 82.15	CTH; alebo MaxNOM 50 % (EXW).
83. kapitola	Rôzne predmety zo základného kovu
83.01 – 83.11	CTH alebo MaxNOM 50 % (EXW).

Stĺpec 1 Zatriedenie podľa harmonizovaného systému (2017) vrátane špecifického opisu	Stĺpec 2 Špecifické pravidlá pôvodu pre výroby
XVI. TRIEDA	STROJE A MECHANICKÉ ZARIADENIA; ELEKTRICKÉ ZARIADENIA; ICH ČASTI A SÚČASTI; PRÍSTROJE NA ZÁZNAM A REPRODUKCIU ZVUKU, PRÍSTROJE NA ZÁZNAM A REPRODUKCIU TELEVÍZNEHO OBRAZU A ZVUKU, ČASTI A SÚČASTI A PRÍSLUŠENSTVO TÝCHTO PRÍSTROJOV
84. kapitola	Jadrové reaktory, kotly, stroje, prístroje a mechanické zariadenia; ich časti a súčasti
84.01 – 84.06	CTH alebo MaxNOM 50 % (EXW).
84.07 – 84.08	MaxNOM 50 % (EXW).
84.09 – 84.12	CTH alebo MaxNOM 50 % (EXW).
8413.11 – 8415.10	CTSH alebo MaxNOM 50 % (EXW).
8415.20	CTH alebo MaxNOM 50 % (EXW).
8415.81 – 8415.90	CTSH alebo MaxNOM 50 % (EXW).

Stĺpec 1 Zatriedenie podľa harmonizovaného systému (2017) vrátane špecifického opisu	Stĺpec 2 Špecifické pravidlá pôvodu pre výroby
84.16 – 84.20	CTH alebo MaxNOM 50 % (EXW).
84.21	CTSH alebo MaxNOM 50 % (EXW).
84.22 – 84.24	CTH alebo MaxNOM 50 % (EXW).
84.25 – 84.30	CTH okrem nepôvodných materiálov položky 84.31 alebo MaxNOM 50 % (EXW).
84.31 – 84.43	CTH alebo MaxNOM 50 % (EXW).
84.44 – 84.47	CTH okrem nepôvodných materiálov položky 84.48 alebo MaxNOM 50 % (EXW).
84.48 – 84.55	CTH alebo MaxNOM 50 % (EXW).
84.56 – 84.65	CTH okrem nepôvodných materiálov položky 84.66 alebo MaxNOM 50 % (EXW).

Stĺpec 1 Zatriedenie podľa harmonizovaného systému (2017) vrátane špecifického opisu	Stĺpec 2 Špecifické pravidlá pôvodu pre výroby
84.66 – 84.68	CTH alebo MaxNOM 50 % (EXW).
84.70 – 84.72	CTH okrem nepôvodných materiálov položky 84.73 alebo MaxNOM 50 % (EXW).
84.73 – 84.78	CTH alebo MaxNOM 50 % (EXW).
8479.10 – 8479.40	CTSH alebo MaxNOM 50 % (EXW).
8479.50	CTH alebo MaxNOM 50 % (EXW).
8479.60 – 8479.82	CTSH alebo MaxNOM 50 % (EXW).
8479.89	CTH alebo MaxNOM 50 % (EXW).
8479.90	CTSH alebo MaxNOM 50 % (EXW).

Stĺpec 1 Zatriedenie podľa harmonizovaného systému (2017) vrátane špecifického opisu	Stĺpec 2 Špecifické pravidlá pôvodu pre výroby
84.80	CTH alebo MaxNOM 50 % (EXW).
84.81	CTSH alebo MaxNOM 50 % (EXW).
84.82 – 84.87	CTH alebo MaxNOM 50 % (EXW).
85. kapitola	Elektrické stroje, prístroje a zariadenia a ich časti a súčasti; prístroje na záznam a reprodukciu zvuku, prístroje na záznam a reprodukciu televízneho obrazu a zvuku, časti a súčasti príslušenstvo týchto prístrojov
85.01 – 85.02	CTH okrem nepôvodných materiálov položky 85.03 alebo MaxNOM 50 % (EXW).
85.03 – 85.06	CTH alebo MaxNOM 50 % (EXW).
85,07	

Stĺpec 1 Zatriedenie podľa harmonizovaného systému (2017) vrátane špecifického opisu	Stĺpec 2 Špecifické pravidlá pôvodu pre výroby
– Akumulátory obsahujúce jeden alebo viac batériových článkov alebo batériových modulov a obvody na ich vzájomné prepojenie, často označované ako „súpravy batérií“, ktoré sa používajú ako primárny zdroj elektrickej energie na pohon vozidiel z položiek 87.02, 87.03 a 87.04	CTH okrem nepôvodných aktívnych katódových materiálov alebo MaxNOM 30 % (EXW) <sup>1</sup> .

<sup>1</sup> Na obdobie od nadobudnutia platnosti tejto dohody do 31. decembra 2026 sa vzťahujú alternatívne špecifické pravidlá pôvodu pre výroby, ako sa uvádza v prílohe 5.

Stĺpec 1 Zatriedenie podľa harmonizovaného systému (2017) vrátane špecifického opisu	Stĺpec 2 Špecifické pravidlá pôvodu pre výroby
– Batériové články, batériové moduly a ich časti a súčasti, určené na zapracovanie do elektrického akumulátora používaného ako primárny zdroj elektrickej energie na pohon vozidiel z položiek 87.02, 87.03 a 87.04	CTH okrem nepôvodných aktívnych katódových materiálov alebo MaxNOM 35 % (EXW) <sup>1</sup>
– ostatné	CTH alebo MaxNOM 50 % (EXW).
85.08 – 85.18	CTH alebo MaxNOM 50 % (EXW).
85.19 – 85.21	CTH okrem nepôvodných materiálov položky 85.22 alebo MaxNOM 50 % (EXW).

<sup>1</sup> Na obdobie od nadobudnutia platnosti tejto dohody do 31. decembra 2026 sa vzťahujú alternatívne špecifické pravidlá pôvodu pre výroby, ako sa uvádza v prílohe 5.



Stĺpec 1 Zatriedenie podľa harmonizovaného systému (2017) vrátane špecifického opisu	Stĺpec 2 Špecifické pravidlá pôvodu pre výroby
85.22 – 85.23	CTH alebo MaxNOM 50 % (EXW).
85.25 – 85.27	CTH okrem nepôvodných materiálov položky 85.29 alebo MaxNOM 50 % (EXW).
85.28 – 85.34	CTH alebo MaxNOM 50 % (EXW).
85.35 – 85.37	CTH okrem nepôvodných materiálov položky 85.38 alebo MaxNOM 50 % (EXW).
8538.10 – 8541.90	CTH alebo MaxNOM 50 % (EXW).
8542.31 – 8542.39	CTH nepôvodné materiály podliehajú difúzii alebo MaxNOM 50 % (EXW).

Stĺpec 1 Zatriedenie podľa harmonizovaného systému (2017) vrátane špecifického opisu	Stĺpec 2 Špecifické pravidlá pôvodu pre výroby
8542.90 – 8543.90	CTH alebo MaxNOM 50 % (EXW).
85.44 – 85.48	MaxNOM 50 % (EXW).
XVII. TRIEDA	VOZIDLÁ, LIETADLÁ, PLAVIDLÁ A PRIDRUŽENÉ DOPRAVNÉ ZARIADENIA
86. kapitola	Železničné alebo električkové lokomotívy, koľajové vozidlá a ich časti a súčasti; zvrškový upevňovací materiál železničných alebo električkových tratí a jeho časti a súčasti; mechanické (vrátane elektromechanických) dopravné signalizačné zariadenia všetkých druhov
86.01 – 86.09	CTH okrem nepôvodných materiálov položky 86.07 alebo MaxNOM 50 % (EXW).
87. kapitola	Vozidlá, iné ako železničné alebo električkové koľajové vozidlá, a ich časti a súčasti a príslušenstvo
87.01	MaxNOM 45 % (EXW).

Stĺpec 1 Zatriedenie podľa harmonizovaného systému (2017) vrátane špecifického opisu	Stĺpec 2 Špecifické pravidlá pôvodu pre výroby
87.02 – 87.04	
<p>– vozidlá s vratným spaľovacím piestovým motorom a elektrickým motorom slúžiacimi ako motory na pohon, ktoré sú schopné napájania z externého zdroja elektrickej energie(d'alej len „plug-in hybrid“);</p> <p>– vozidlá iba s elektrickým motorom slúžiacim na pohon</p>	MaxNOM 45 % (EXW) a súpravy batérií položky 85.07 používané ako primárny zdroj elektrickej energie na pohon vozidla musia byť pôvodné <sup>1</sup> .
– ostatné	MaxNOM 45 % (EXW) <sup>2</sup> .
87.05 – 87.07	MaxNOM 45 % (EXW).
87.08 – 87.11	CTH alebo MaxNOM 50 % (EXW).

<sup>1</sup> Na obdobie od nadobudnutia platnosti tejto dohody do 31. decembra 2026 sa vzťahujú alternatívne špecifické pravidlá pôvodu pre výroby, ako sa uvádza v prílohe 5.

<sup>2</sup> Na hybridné vozidlá s vratným spaľovacím motorom a elektrickým motorom slúžiacimi ako motory na pohon, okrem tých, ktoré sú schopné napájania z externého zdroja elektrickej energie, sa na obdobie od nadobudnutia platnosti tejto dohody do 31. decembra 2026 vzťahujú alternatívne špecifické pravidlá pôvodu pre výroby, ako sa uvádza v prílohe 5.

Stĺpec 1 Zatriedenie podľa harmonizovaného systému (2017) vrátane špecifického opisu	Stĺpec 2 Špecifické pravidlá pôvodu pre výrobky
87.12	MaxNOM 45 % (EXW).
87.13 – 87.16	CTH alebo MaxNOM 50 % (EXW).
88. kapitola	Lietadlá, kozmické lode a ich časti a súčasti
88.01 – 88.05	CTH alebo MaxNOM 50 % (EXW).
89. kapitola	Lode, člny a plávajúce konštrukcie
89.01 – 89.08	CC alebo MaxNOM 40 % (EXW).
XVIII. TRIEDA	NÁSTROJE A PRÍSTROJE OPTICKÉ, FOTOGRAFICKÉ, KINEMATOGRAFICKÉ, MERACIE, KONTROLNÉ, PRESNÉ, LEKÁRSKE ALEBO CHIRURGICKÉ; HODINY A HODINKY; HUDOBNÉ NÁSTROJE; ICH ČASTI A SÚČASTI
90. kapitola	Nástroje a prístroje optické, fotografické, kinematografické, meracie, kontrolné, presné, lekárske alebo chirurgické; ich časti a súčasti
9001.10 – 9001.40	CTH alebo MaxNOM 50 % (EXW).

Stĺpec 1 Zatriedenie podľa harmonizovaného systému (2017) vrátane špecifického opisu	Stĺpec 2 Špecifické pravidlá pôvodu pre výrobky
9001.50	CTH Povrchová úprava polodokončených šošoviek na dokončené oftalmologické šošovky s optickou korekčnou silou, ktoré sa majú pripevniť na okuliare; Poťahovanie šošovky pomocou vhodných úprav na zlepšenie videnia a zabezpečenie ochrany nositeľa alebo MaxNOM 50 % (EXW).
9001.90 – 9033.00	CTH alebo MaxNOM 50 % (EXW).
91. kapitola	Hodiny, hodinky a ich časti a súčasti
91.01 – 91.14	CTH alebo MaxNOM 50 % (EXW).
92. kapitola	Hudobné nástroje; časti a súčasti a príslušenstvo týchto nástrojov
92.01 – 92.09	MaxNOM 50 % (EXW).
XIX. TRIEDA	ZBRANE A STRELIVO; ICH ČASTI, SÚČASTI A PRÍSLUŠENSTVO
93. kapitola	Zbrane a strelivo; ich časti a súčasti
93.01 – 93.07	MaxNOM 50 % (EXW).
XX. TRIEDA	RÔZNE VÝROBKY
94. kapitola	Nábytok; posteľoviny, matrace, matracové podložky, vankúše a podobné vypchaté potreby; svietidlá a osvetľovacie zariadenia inde nešpecifikované ani nezahrnuté; svetelné reklamy, svetelné znaky a značky, svetelné oznamovacie tabule a podobné výrobky; montované stavby

Stĺpec 1 Zatriedenie podľa harmonizovaného systému (2017) vrátane špecifického opisu	Stĺpec 2 Špecifické pravidlá pôvodu pre výrobky
94.01 – 94.06	CTH alebo MaxNOM 50 % (EXW).
95. kapitola	Hračky, hry a športové potreby; ich časti, súčasti a príslušenstvo
95.03 – 95.08	CTH alebo MaxNOM 50 % (EXW).
96. kapitola	Rôzne výrobky
96.01 – 96.04	CTH alebo MaxNOM 50 % (EXW).
96.05	Každý predmet v súprave musí spĺňať pravidlo, ktoré by sa naň vzťahovalo, keby nebol súčasťou súpravy, za predpokladu, že sa môžu zaradiť aj nepôvodné výrobky, ak ich celková hodnota nepresahuje 15 % EXV súpravy.
96.06 – 9608.40	CTH alebo MaxNOM 50 % (EXW).
9608.50	Každý predmet v súprave musí spĺňať pravidlo, ktoré by sa naň vzťahovalo, keby nebol súčasťou súpravy, za predpokladu, že sa môžu zaradiť aj nepôvodné výrobky, ak ich celková hodnota nepresahuje 15 % EXV súpravy.

Stĺpec 1 Zatriedenie podľa harmonizovaného systému (2017) vrátane špecifického opisu	Stĺpec 2 Špecifické pravidlá pôvodu pre výroby
9608.60 – 96.20	CTH alebo MaxNOM 50 % (EXW).
XXI. TRIEDA	UMELECKÉ DIELA, ZBERATEĽSKÉ PREDMETY A STAROŽITNOSTI
97. kapitola	Umelecké diela, zberateľské predmety a starožitnosti
97.01 – 97.06	CTH

---

**PRÍLOHA 4****KVÓTY PÔVODU A ALTERNATÍVY K ŠPECIFICKÝM PRAVIDLÁM PÔVODU  
PRE VÝROBKY V PRÍLOHE 3**

## Spoločné ustanovenia

1. Príslušné pravidlá pôvodu pre výrobky uvedené v tabuľkách v rámci každého oddielu predstavujú alternatívy k pravidlám pôvodu stanoveným v prílohe 3, a to v rámci obmedzení uplatniteľnej ročnej kvóty.
2. Dôkaz o pôvode vyhotovený podľa tejto prílohy obsahuje toto vyhlásenie: „Kvóty pôvodu – výrobok s pôvodom v súlade s prílohou 4“.
3. V Únii spravuje všetky množstvá uvedené v tejto prílohe Európska komisia, ktorá prijme všetky administratívne opatrenia, ktoré považuje za vhodné na ich účinnú správu so zreteľom na platné právne predpisy Únie.
4. V Spojenom kráľovstve spravuje všetky množstvá uvedené v tejto prílohe colný orgán, ktorý prijme všetky administratívne opatrenia, ktoré považuje za vhodné na ich účinnú správu so zreteľom na platné právne predpisy Spojeného kráľovstva.



5. Zmluvná strana dovozu spravuje kvóty pôvodu podľa zásady „kto príde skôr, ten má prednosť“, a vypočítava množstvo výrobkov zahrnutých do týchto kvót pôvodu na základe dovozu danej zmluvnej strany.

### ODDIEL 1

#### Pridelená ročná kvóta pre konzervované tuniaky

Zatriedenie podľa harmonizovaného systému (2017)	Opis výrobku	Alternatívne špecifické pravidlo pre výrobky	Ročná kvóta na vývozy z Únie do Spojeného kráľovstva (netto hmotnosť)	Ročná kvóta na vývozy zo Spojeného kráľovstva do Únie (netto hmotnosť)
1604.14	Spracované alebo konzervované tuniaky, tuniaky pruhované a pelamídy ( <i>Sarda</i> spp.), celé alebo v kusoch (okrem mletých)	CC	3 000 ton	3 000 ton
1604.20	Ostatné pripravené alebo konzervované ryby			
	Tuniaky, tuniaky pruhované alebo iné ryby rodu <i>Euthynnus</i> (okrem celých alebo v kusoch)	CC	4 000 ton	4 000 ton
	Z ostatných rýb	–	–	–

## ODDIEL 2

Pridelená ročná kvóta pre výrobky z hliníka<sup>1</sup>

Tabuľka 1 – Kvóty platné od 1. januára 2021 do 31. decembra 2023

Zatriedenie podľa harmonizovaného systému (2017)	Opis výrobku	Alternatívne špecifické pravidlo pre výrobky	Ročná kvóta na vývozy z Únie do Spojeného kráľovstva (netto hmotnosť)	Ročná kvóta na vývozy zo Spojeného kráľovstva do Únie (netto hmotnosť)
76.03, 76.04, 76.06, 76.08 – 76.16	Výrobky a predmety z hliníka (okrem hliníkových drôtov a hliníkových fólií)	CTH	95 000 ton	95 000 ton
76.05	Hliníkové drôty	CTH okrem nepôvodných materiálov položky 76.04		
76.07	Hliníkové fólie	CTH okrem nepôvodných materiálov položky 76.06		

<sup>1</sup> Množstvá uvedené v každej tabuľke v oddiele 2 predstavujú celkové množstvá dostupné v rámci kvóty (na vývozy z Únie do Spojeného kráľovstva a na vývozy zo Spojeného kráľovstva do Únie) pre všetky výrobky uvedené v danej tabuľke.

Tabuľka 2 – Kvóty platné od 1. januára 2024 do 31. decembra 2026

Zatriedenie podľa harmonizovanéh o systému (2017)	Opis výrobku	Alternatívne špecifické pravidlo pre výrobky	Ročná kvóta na vývozy z Únie do Spojeného kráľovstva (netto hmotnosť)	Ročná kvóta na vývozy zo Spojeného kráľovstva do Únie (netto hmotnosť)
76.03, 76.04, 76.06, 76.08 – 76.16	Výrobky a predmety z hliníka (okrem hliníkových drôtov a hliníkových fólií)	CTH	72 000 ton	72 000 ton
76.05	Hliníkové drôty	CTH okrem nepôvodných materiálov položky 76.04		
76.07	Hliníkové fólie	CTH okrem nepôvodných materiálov položky 76.06		

Tabuľka 3 – Kvóty platné od 1. januára 2027

Zatriedenie podľa harmonizovaného systému (2017)	Opis výrobku	Alternatívne špecifické pravidlo pre výrobky	Ročná kvóta na vývozy z Únie do Spojeného kráľovstva (netto hmotnosť)	Ročná kvóta na vývozy zo Spojeného kráľovstva do Únie (netto hmotnosť)
76.04	Hliníkové tyče, prúty a profily	CTH	57 500 ton	57 500 ton
76.06	Hliníkové dosky, plechy a pásy, s hrúbkou presahujúcou 0,2 mm	CTH		
76.07	Hliníkové fólie	CTH okrem nepôvodných materiálov položky 76.06		

Preskúmanie kvót pre výrobky z hliníka v tabuľke 3 v oddiele 2

1. Výbor pre obchodné partnerstvo najskôr päť rokov po nadobudnutí platnosti tejto dohody a najskôr päť rokov po dokončení akéhokoľvek preskúmania uvedeného v tomto bode, na základe žiadosti ktorejkoľvek zo zmluvných strán a s pomocou Osobitného výboru pre colnú spoluprácu a pravidlá pôvodu v oblasti obchodu, preskúma kvóty pre hliník uvedené v tabuľke 3 v oddiele 2.

2. Preskúmanie uvedené v bode 1 sa vykoná na základe dostupných informácií o podmienkach na trhu oboch zmluvných strán a informácií o ich dovoze a vývoze relevantných výrobkov.
  3. Rada pre partnerstvo môže na základe výsledkov preskúmania vykonaného v súlade s bodom 1 prijať rozhodnutie o zvýšení alebo zachovaní stanoveného objemu, zmene rozsahu alebo rozdelení alebo zmene akéhokoľvek rozdelenia medzi výrobkami vo vzťahu ku kvótam pre hliník uvedeným v tabuľke 3 v oddiele 2.
-

## PRÍLOHA 5

PRECHODNÉ ŠPECIFICKÉ PRAVIDLÁ PRE ELEKTRICKÉ AKUMULÁTORY  
A ELEKTRICKÉ VOZIDLÁ

## ODDIEL 1

Dočasné špecifické pravidlá pre výrobky platné od nadobudnutia platnosti tejto dohody  
do 31. decembra 2023.

1. Na výrobky uvedené v stĺpci 1 sa uplatňuje špecifické pravidlo uvedené v stĺpci 2 na obdobie od nadobudnutia platnosti tejto dohody do 31. decembra 2023.

Stĺpec 1 Zatriedenie podľa harmonizovaného systému (2017) vrátane špecifického opisu	Stĺpec 2 Špecifické pravidlo pôvodu pre výrobky platné od nadobudnutia platnosti tejto dohody do 31. decembra 2023.
85.07	
– Akumulátory obsahujúce jeden alebo viac batériových článkov alebo batériových modulov a obvody na ich vzájomné prepojenie, často označované ako „súpravy batérií“, ktoré sa používajú ako primárny zdroj elektrickej energie na pohon vozidiel z položiek 87.02, 87.03 a 87.04	CTSH; sústava súpravy batérií z nepôvodných batériových článkov alebo batériových modulov alebo MaxNOM 70 % (EXW)

Stĺpec 1 Zatriedenie podľa harmonizovaného systému (2017) vrátane špecifického opisu	Stĺpec 2 Špecifické pravidlo pôvodu pre výrobky platné od nadobudnutia platnosti tejto dohody do 31. decembra 2023.
– Batériové články, batériové moduly a ich časti a súčasti, určené na zapracovanie do elektrického akumulátora používaného ako primárny zdroj elektrickej energie na pohon vozidiel z položiek 87.02, 87.03 a 87.04	CTH alebo MaxNOM 70 % (EXW)
87.02 – 87.04	
<ul style="list-style-type: none"> <li>– vozidlá s vratným spaľovacím motorom a elektrickým motorom slúžiacimi ako motory na pohon, ktoré sú schopné napájania z externého zdroja elektrickej energie (ďalej len „hybrid“);</li> <li>– vozidlá s vratným spaľovacím piestovým motorom a elektrickým motorom slúžiacimi ako motory na pohon, ktoré sú schopné napájania z externého zdroja elektrickej energie (ďalej len „plug-in hybrid“);</li> <li>– vozidlá iba s elektrickým motorom slúžiacim na pohon</li> </ul>	MaxNOM 60 % (EXW)

## ODDIEL 2

Dočasné špecifické pravidlá pre výrobky platné od 1. januára 2024 do 31. decembra 2026.

1. Na výrobky uvedené v stĺpci 1 sa uplatňuje špecifické pravidlo uvedené v stĺpci 2 na obdobie od 1. januára 2024 do 31. decembra 2026.

Stĺpec 1 Zatriedenie podľa harmonizovaného systému (2017) vrátane špecifického opisu	Stĺpec 2 Špecifické pravidlá pôvodu pre výrobky platné od 1. januára 2024 do 31. decembra 2026
85.07	
– Akumulátory obsahujúce jeden alebo viac batériových článkov alebo batériových modulov a obvody na ich vzájomné prepojenie, často označované ako „súpravy batérií“, ktoré sa používajú ako primárny zdroj elektrickej energie na pohon vozidiel z položiek 87.02, 87.03 a 87.04	CTH okrem nepôvodných aktívnych katódových materiálov alebo MaxNOM 40 % (EXW)
– Batériové články, batériové moduly a ich časti a súčasti, určené na zapracovanie do elektrického akumulátora používaného ako primárny zdroj elektrickej energie na pohon vozidiel z položiek 87.02, 87.03 a 87.04	CTH okrem nepôvodných aktívnych katódových materiálov alebo MaxNOM 50 % (EXW)



Stĺpec 1 Zatriedenie podľa harmonizovaného systému (2017) vrátane špecifického opisu	Stĺpec 2 Špecifické pravidlá pôvodu pre výrobky platné od 1. januára 2024 do 31. decembra 2026
87.02 – 87.04	
– vozidlá s vratným spaľovacím motorom a elektrickým motorom slúžiacimi ako motory na pohon, ktoré sú schopné napájania z externého zdroja elektrickej energie(ďalej len „hybrid“); – vozidlá s vratným spaľovacím piestovým motorom a elektrickým motorom slúžiacimi ako motory na pohon, ktoré sú schopné napájania z externého zdroja elektrickej energie(ďalej len „plug-in hybrid“); – vozidlá iba s elektrickým motorom slúžiacim na pohon	MaxNOM 55 % (EXW)

## ODDIEL 3

## Preskúmanie špecifických pravidiel pre výroby pre položku 85.07

1. Výbor pre obchodné partnerstvo najskôr štyri roky po nadobudnutí platnosti tejto dohody, na základe žiadosti ktorejkoľvek zo zmluvných strán a s pomocou Osobitného výboru pre colnú spoluprácu a pravidlá pôvodu v oblasti obchodu, preskúma špecifické pravidlá pre výroby pre položku 85,07 platné od 1. januára 2027, obsiahnuté v prílohe 3.
  2. Preskúmanie uvedené v bode 1 sa vykoná na základe dostupných trhových informácií v rámci zmluvných strán, ako napr. dostupnosť dostatočných a vhodných pôvodných materiálov, rovnováha medzi ponukou a dopytom a iné relevantné informácie.
  3. Na základe výsledkov prieskumu vykonaného podľa bodu 1 môže Rada pre partnerstvo prijať rozhodnutie o zmene špecifických pravidiel pre položku 85.07 platných od 1. januára 2027, obsiahnutých v prílohe 3.
-

**PRÍLOHA 6****VYHLÁSENIE DODÁVATEĽA**

1. Vyhlásenie dodávateľa má obsah uvedený v tejto prílohe.
2. Okrem prípadov v bode 3 dodávateľ každej zásielky výrobkov vyhotoví vyhlásenie dodávateľa prostredníctvom formulára poskytnutého v dodatku 6-A a pripojí ho k faktúre alebo akémukoľvek inému dokladu, ktorý opisuje dotknuté výrobky dostatočne podrobne nato, aby ich bolo možné identifikovať.
3. Ak dodávateľ pravidelne dodáva určitému zákazníkovi výrobky, v prípade ktorých sa očakáva, že výroba vykonávaná v zmluvnej strane bude pretrvávajúť určité obdobie, tento dodávateľ môže predložiť jediné vyhlásenie dodávateľa, ktoré sa vzťahuje aj na budúce zásielky týchto výrobkov (ďalej len „dlhodobé vyhlásenie dodávateľa“). Dlhodobé vyhlásenie dodávateľa je obvykle platné maximálne dva roky od dátumu vyhotovenia vyhlásenia. Colné orgány zmluvnej strany, v ktorej sa vyhlásenie vyhotovilo, môžu stanoviť podmienky, pri ktorých je možné povoliť dlhšiu dobu platnosti. Dodávateľ vyhotoví dlhodobé vyhlásenie dodávateľa prostredníctvom formulára poskytnutého v dodatku 6-B a dotknuté výrobky opíše dostatočne podrobne tak, aby ich bolo možné identifikovať. Dodávateľ bezodkladne informuje zákazníka, ak dlhodobé vyhlásenie dodávateľa už nie je platné pre dodávané výrobky.

4. Dodávateľ, ktorý vyhotovuje vyhlásenie, musí byť kedykoľvek pripravený predložiť na žiadosť colného orgánu zmluvnej strany, v ktorej sa vyhlásenie vyhotovuje, všetky príslušné doklady preukazujúce správnosť informácií uvedených v tomto vyhlásení.

**Dodatok 6-A**

## VYHLÁSENIE DODÁVATEĽA

Vyhlásenie dodávateľa, ktorého znenie je uvedené ďalej, musí byť vyhotovené v súlade s poznámkami pod čiarou. Poznámky pod čiarou však netreba znovu uvádzať.

## VYHLÁSENIE DODÁVATEĽA

Ja, podpísaný dodávateľ výrobkov, na ktoré sa vzťahuje pripojený doklad, vyhlasujem, že:

1. Nasledujúce materiály, ktoré nemajú pôvod v [uved'te názov príslušnej zmluvnej strany], boli použité v [uved'te názov príslušnej zmluvnej strany] na výrobu týchto výrobkov:

Opis dovážaných výrobkov <sup>(1)</sup>	Opis použitých nepôvodných materiálov	Položka HS použitých nepôvodných materiálov <sup>(2)</sup>	Hodnota použitých nepôvodných materiálov <sup>(2)(3)</sup>
Celková hodnota			

2. Všetky iné materiály použité [uved'te názov príslušnej zmluvnej strany] na výrobu uvedených výrobkov majú pôvod v [uved'te názov príslušnej zmluvnej strany].

Zaväzujem sa, že poskytnem akékoľvek ďalšie požadované podporné doklady.

..... (Miesto a dátum)

.....

(Meno a funkcia podpísaného, názov a adresa spoločnosti)

..... (Podpis)<sup>(6)</sup>

\_\_\_\_\_

**Dodatok 6-B****DLHODOBÉ VYHLÁSENIE DODÁVATEĽA**

Dlhodobé vyhlásenie dodávateľa, ktorého znenie je uvedené ďalej, musí byť vyhotovené v súlade s poznámkami pod čiarou. Poznámky pod čiarou však netreba znovu uvádzať.

**DLHODOBÉ VYHLÁSENIE DODÁVATEĽA**

Ja, podpísaný dodávateľ výrobkov, na ktoré sa vzťahuje pripojený doklad a ktorý sa pravidelne dodáva do<sup>(4)</sup> ....., vyhlasujem, že:

1. Nasledujúce materiály, ktoré nemajú pôvod v [uved'te názov príslušnej zmluvnej strany], boli použité v [uved'te názov príslušnej zmluvnej strany] na výrobu týchto výrobkov:

Opis dovážaných výrobkov <sup>(1)</sup>	Opis použitých nepôvodných materiálov	Položka HS použitých nepôvodných materiálov <sup>(2)</sup>	Hodnota použitých nepôvodných materiálov <sup>(2)(3)</sup>
Celková hodnota			

2. Všetky iné materiály použité [uved'te názov príslušnej zmluvnej strany] na výrobu uvedených výrobkov majú pôvod v [uved'te názov príslušnej zmluvnej strany].

Toto vyhlásenie je platné pre všetky následné zásielky týchto výrobkov odoslané

od..... do

.....<sup>(5)</sup>

Zaväzujem sa, že poskytnem informácie.....<sup>(4)</sup>

okamžite po uplynutí platnosti tohto vyhlásenia.

..... (Miesto a dátum)

.....

(Meno a funkcia podpísaného, názov a adresa spoločnosti)

..... (Podpis)<sup>(6)</sup>

\_\_\_\_\_

#### Poznámky pod čiarou

- (1) Ak sa faktúra alebo iný doklad, ku ktorému je vyhlásenie pripojené, týkajú rôznych druhov výrobkov alebo výrobkov, v ktorých nie sú nepôvodné materiály použité v rovnakej miere, dodávateľ musí medzi nimi jasne rozlišovať.
- (2) Požadované informácie sa nemusia poskytnúť, pokiaľ to nie je potrebné.



Príklady:

V jednom z pravidiel pre odevy 62. kapitoly sa stanovuje „Tkanie v kombinácii s dohotovením vrátane nastrihania textílie“. Ak výrobca takýchto odevov v jednej zmluvnej strane použije tkaninu dovezenú z druhej zmluvnej strany získanú tkaním nepôvodnej priadze, stačí, aby dodávateľ z tejto druhej zmluvnej strany opísal vo svojom vyhlásení použitý nepôvodný materiál ako priadzu bez toho, aby bolo potrebné uviesť položku HS a hodnotu takejto priadze.

Výrobca drôtu zo železa položky HS 72,17, ktorý ho vyrobil z nepôvodných železných tyčí, by mal uviesť v druhom stĺpci „tyče zo železa“. Ak sa takýto drôt má použiť pri výrobe stroja, pre ktorý dané pravidlo obsahuje obmedzenie všetkých použitých nepôvodných materiálov na určitú percentuálnu hodnotu, je potrebné uviesť v treťom stĺpci hodnotu nepôvodných tyčí.

- (3) „Hodnota použitých nepôvodných materiálov“ je hodnota nepôvodných materiálov použitých pri výrobe výrobku, ktorá je jeho colnou hodnotou v čase dovozu vrátane nákladov na dopravu, prípadného poistenia, ako aj balenia a všetkých ostatných nákladov vynaložených pri preprave materiálu do prístavu dovozu v zmluvnej strane, v ktorej sa nachádza výrobca výrobku; ak hodnota nepôvodných materiálov nie je známa a nie je možné ju zistiť, použije sa prvá zistiteľná cena zaplatená za nepôvodné materiály v Únii alebo Spojenom kráľovstve.

- (4) Meno a adresa zákazníka
  
  - (5) Vložte dátumy
  
  - (6) Toto pole môže obsahovať elektronický podpis, naskenovaný obrázok alebo iné vizuálne zobrazenie vlastnoručného podpisu podpísanej osoby namiesto originálnych podpisov, ak je to vhodné.
-

**PRÍLOHA 7****TEXT VYHLÁSENIA O PÔVODE**

Potvrdenie o pôvode uvedené v článku 56 tejto dohody sa vyhotovuje podľa textu, ktorý sa uvádza ďalej, v jednom z uvedených jazykových znení a v súlade so zákonmi a inými právnymi predpismi vyvážajúcej zmluvnej strany. Ak je vyhlásenie o pôvode písané rukou, použije sa atramentové pero a píše sa paličkovým písmom. Potvrdenie o pôvode sa vypracuje v súlade s príslušnými poznámkami pod čiarou. Poznámky pod čiarou však nie je potrebné znovu uvádzať.

Bulharské znenie

Chorvátske znenie

České znenie

Dánske znenie

Holandské znenie

Anglické znenie

Estónske znenie

Fínske znenie

Francúzske znenie

Nemecké znenie

Grécke znenie

Maďarské znenie

Talianske znenie

Lotyšské znenie

Litovské znenie

Maltské znenie

Poľské znenie

Portugalské znenie

Rumunské znenie

Slovenské znenie

Slovinské znenie

Španielske znenie

Švédske znenie

(Obdobie: od \_\_\_\_\_ do \_\_\_\_\_<sup>(1)</sup>)

Vývozca výrobkov, na ktoré sa vzťahuje tento doklad (referenčné číslo vývozcu ...<sup>(2)</sup>), vyhlasuje, že pokiaľ nie je jasne uvedené inak, majú tieto výrobky preferenčný pôvod v ...<sup>(3)</sup>.

.....<sup>(4)</sup>

(Miesto a dátum)

.....

(Názov vývozcu)

- 
- (1) Ak je vyhlásenie o pôvode vyplnené pre viacnásobné zásielky identických pôvodných výrobkov v zmysle článku 56 ods. 4 písm. b) tejto dohody, uveďte obdobie, na ktoré sa vyhlásenie o pôvode vzťahuje. Uvedené obdobie nesmie byť dlhšie ako 12 mesiacov. Každý dovoz výrobku sa musí uskutočniť v rámci uvedeného obdobia. Ak sa neuplatňuje žiadne obdobie, políčko sa môže ponechať prázdne.
- (2) Uveďte referenčné číslo, podľa ktorého sa vývozca identifikuje. V prípade vývozcu Únie bude týmto číslom číslo pridelené v súlade so zákonmi a inými právnymi predpismi Únie. V prípade vývozcu Spojeného kráľovstva bude týmto číslom číslo pridelené v súlade so zákonmi a inými právnymi predpismi platnými v rámci Spojeného kráľovstva. Ak vývozci nebolo pridelené číslo, toto políčko sa môže ponechať prázdne.
- (3) Uveďte pôvod výrobku: Spojené kráľovstvo alebo Únia.
- (4) Miesto a dátum sa môžu vynechať, ak tieto informácie obsahuje samotný doklad.

**PRÍLOHA 8****SPOLOČNÉ VYHLÁSENIE TÝKAJÚCE SA ANDORRSKÉHO KNIEŽATSTVA**

1. Výrobky s pôvodom v Andorrskom kniežatstve, ktoré patria do 25. až 97. kapitoly harmonizovaného systému, Spojené kráľovstvo akceptuje ako výrobky s pôvodom v Únii v zmysle tejto dohody.
  2. Bod 1 sa uplatňuje len za predpokladu, že na základe colnej únie zriadenej rozhodnutím Rady 90/680/EHS z 26. novembra 1990 o uzavretí Dohody vo forme výmeny listov medzi Európskym hospodárskym spoločenstvom a Andorrským kniežatstvom Andorrské kniežatstvo uplatňuje na výrobky s pôvodom v Spojenom kráľovstve rovnaké preferenčné sadzobné zaobchádzanie, aké uplatňuje Únia na takéto výrobky.
  3. Druhá časť prvý okruh hlava I kapitola 2 tejto dohody sa uplatňuje *mutatis mutandis* na účely určenia statusu pôvodu výrobkov uvedených v bode 1 tohto spoločného vyhlásenia.
-

**PRÍLOHA 9****SPOLOČNÉ VYHLÁSENIE TÝKAJÚCE SA SANMARÍNSKEJ REPUBLIKY**

1. Výrobky s pôvodom v Sanmarínskej republike Spojené kráľovstvo akceptuje ako výrobky s pôvodom v Únii v zmysle tejto dohody.
  2. Bod 1 sa uplatňuje len za predpokladu, že na základe Dohody o spolupráci a colnej únii medzi Európskym hospodárskym spoločenstvom a Sanmarínskou republikou, podpísanej v Bruseli 16. decembra 1991, Sanmarínska republika uplatňuje na výrobky s pôvodom v Spojenom kráľovstve rovnaké preferenčné sadzobné zaobchádzanie, aké uplatňuje Únia na takéto výrobky.
  3. Druhá časť prvý okruh hlava I kapitola 2 tejto dohody sa uplatňuje *mutatis mutandis* na účely určenia statusu pôvodu výrobkov uvedených v bode 1 tohto spoločného vyhlásenia.
-

**PRÍLOHA 10****KRITÉRIÁ UVEDENÉ V ČLÁNKU 87 PÍSM. d)**

Kritériá uvedené v článku 87 písm. d) tejto dohody sú:

- a) informácie sprístupnené vyvážajúcou zmluvnou stranou na účely získania povolenia na dovoz určitého výrobku do dovážajúcej zmluvnej strany podľa článku 75 tejto dohody;
  - b) výsledok auditov a overení, ktoré vykonala dovážajúca zmluvná strana podľa článku 79 tejto dohody;
  - c) frekvencia a závažnosť prípadov nesúladu, ktoré dovážajúca zmluvná strana zistila na výrobkoch z vyvážajúcej zmluvnej strany;
  - d) predchádzajúce záznamy vyvážajúceho subjektu, pokiaľ ide o súlad s požiadavkami dovážajúcej zmluvnej strany, a
  - e) dostupné vedecké hodnotenia a iné informácie, pokiaľ ide o riziko spojené s výrobkami.
-



**PRÍLOHA 11****MOTOROVÉ VOZIDLÁ A ZARIADENIA ICH ČASTI A SÚČASTI****ČLÁNOK 1****Vymedzenie pojmov**

1. Na účely tejto prílohy sa uplatňujú tieto vymedzenia pojmov:
  - a) „WP.29“ je Svetové fórum pre harmonizáciu predpisov o vozidlách v rámci Európskej hospodárskej komisie Organizácie Spojených národov („EHK OSN“);
  - b) „dohoda z roku 1958“ je Dohoda, ktorá sa týka prijímania harmonizovaných technických predpisov Organizácie Spojených národov pre kolesové vozidlá, vybavenie a časti, ktoré môžu byť namontované a/alebo použité na kolesových vozidlách, a podmienok pre vzájomné uznávanie schválení udelených na základe týchto predpisov Organizácie Spojených národov, podpísaná v Ženeve 20. marca 1958, spravovaná WP.29, a všetky jej následné zmeny a revízie;

- c) „dohoda z roku 1998“ je Dohoda o zavedení globálnych technických nariadení pre kolesové vozidlá, vybavenie a časti, ktorými majú byť vybavené a/alebo použité na kolesové vozidlá, podpísaná v Ženeve 25. júna 1998, spravovaná WP.29, a všetky jej následné zmeny a revízie;
  - d) „predpisy OSN“ sú predpisy prijaté v súlade s dohodou z roku 1958;
  - e) „GTP“ je globálny technický predpis, ktorý bol zavedený a zaradený do globálneho registra v súlade s dohodou z roku 1998;
  - f) „HS 2017“ je edícia nomenklatúry harmonizovaného systému z roku 2017, ktorú vydala Svetová colná organizácia;
  - g) „typové schválenie“ je postup, ktorým schvaľovací orgán potvrdzuje, že určitý typ vozidla, systému, komponentu alebo samostatnej technickej jednotky spĺňa príslušné správne ustanovenia a technické požiadavky;
  - h) „osvedčenie o typovom schválení“ je dokument, ktorým schvaľovací orgán úradne potvrdzuje, že typ vozidla, systému, komponentu alebo samostatnej technickej jednotky je typovo schválený.
2. Pojmy uvedené v tejto prílohe majú rovnaký význam, ako majú v dohode z roku 1958 alebo v prílohe 1 Dohody TBT.

## ČLÁNOK 2

### Vymedzenie výrobkov

Táto príloha sa vzťahuje na obchod medzi zmluvnými stranami všetkých kategórií motorových vozidiel, vybavenia a ich častí vymedzených v odseku 1 Konsolidovanej rezolúcie EHK OSN o konštrukcii vozidiel (R.E.3)<sup>1</sup>, ktoré patria okrem iného do kapitol 40, 84, 85, 87 a 94 HS 2017 (ďalej len „výrobky, na ktoré sa vzťahuje táto príloha“).

## ČLÁNOK 3

### Ciele

Pokiaľ ide o výrobky, na ktoré sa vzťahuje táto príloha, cieľom tejto prílohy je:

- a) odstraňovať všetky zbytočné technické prekážky dvojstranného obchodu a predchádzať im;
- b) presadzovať zlučiteľnosť a zblížovanie predpisov na základe medzinárodných noriem;
- c) podporovať uznávanie schválení na základe systémov schvaľovania uplatňovaných podľa dohôd, ktoré spravuje WP.29;

---

<sup>1</sup> ECE/TRANS/WP.29/78/Rev.6 z 11. júla 2017.

- d) posilňovať konkurenčné trhové podmienky na základe zásad otvorenosti, nediskriminácie a transparentnosti;
- e) podporovať vysokú úroveň ochrany ľudského zdravia, bezpečnosti a životného prostredia a
- f) udržiavať spoluprácu v otázkach spoločného záujmu s cieľom podporiť pokračujúci vzájomne prospešný rozvoj obchodu.

#### ČLÁNOK 4

##### Príslušné medzinárodné normy

Zmluvné strany uznávajú, že WP.29 je príslušným medzinárodným normalizačným orgánom a že predpisy OSN a GTP podľa dohody z roku 1958 a dohody z roku 1998 sú príslušnými medzinárodnými normami pre výrobky, na ktoré sa vzťahuje táto príloha.

## ČLÁNOK 5

## Zbližovanie v oblasti regulácie na základe príslušných medzinárodných noriem

1. Zmluvné strany nesmú zavádzať ani zachovávať domáce technické predpisy, označenia alebo postupy posudzovania zhody, ktoré sa odchyľujú od predpisov OSN alebo GTP, v oblastiach, na ktoré sa vzťahujú takéto predpisy alebo GTP, a to ani v prípadoch, keď príslušné predpisy OSN alebo GTP nie sú hotové, ale ich dokončenie sa očakáva, pokiaľ neexistujú opodstatnené dôvody, prečo konkrétny predpis OSN alebo GTP nie je účinným alebo vhodným prostriedkom na splnenie sledovaných legitímnych cieľov, napríklad v oblasti bezpečnosti cestnej premávky alebo ochrany životného prostredia alebo ľudského zdravia.
2. Zmluvná strana, ktorá na žiadosť druhej zmluvnej strany zavedie odlišný domáci technický predpis, označenie alebo postup posudzovania zhody, ako sa uvádza v odseku 1, musí určiť tie časti domáceho technického predpisu, označenia alebo postupu posudzovania zhody, ktoré sa výrazne odchyľujú od príslušných predpisov OSN alebo GTP, a poskytne odôvodnenie tejto odchýlky.
3. Každá zo zmluvných strán systematicky zvažuje uplatňovanie predpisov OSN prijatých po nadobudnutí platnosti tejto dohody a navzájom sa s druhou zmluvnou stranou informujú o všetkých zmenách týkajúcich sa vykonávania týchto predpisov OSN vo svojich príslušných vnútroštátnych právnych systémoch v súlade s protokolom zriadeným podľa dohody z roku 1958 a v súlade s článkami 8 a 9.

4. Ak zmluvná strana zaviedla alebo zachováva domáce technické predpisy, označenia alebo postupy posudzovania zhody, ktoré sa odchyľujú od predpisov OSN alebo GTP povolených v odseku 1, daná zmluvná strana musí tieto domáce technické predpisy, označenia alebo postupy posudzovania zhody preskúmať v pravidelných intervaloch, podľa možnosti nie dlhších ako päť rokov, aby sa zvýšila ich konvergencia s príslušnými predpismi OSN alebo GTP. Pri preskúmaní svojich domácich technických predpisov, označení a postupov posudzovania zhody každá zmluvná strana zvažuje, či ešte stále existuje odôvodnenie na odchýlku. Výsledky týchto preskúmaní vrátane vedeckých a technických informácií sa na požiadanie oznámia druhej zmluvnej strane.
  
5. Zmluvné strany nesmú zaviesť ani zachovávať žiadne nové domáce technické predpisy, označenia ani postupy posudzovania zhody, ktorých účinkom je zákaz či obmedzovanie dovozu a uvádzania do prevádzky výrobkov, ktorým boli udelené typové schválenia podľa predpisov OSN, na ich domácom trhu, alebo zvyšovanie záťaže pri takomto dovoze alebo uvádzaní do prevádzky, vo vzťahu k oblastiam, na ktoré sa tieto predpisy OSN vzťahujú, pokiaľ nie sú takéto domáce technické predpisy, označenia alebo postupy posudzovania zhody výslovne stanovené v dotknutých predpisoch OSN.

## ČLÁNOK 6

## Typové schválenie a dohľad nad trhom

- 1 Každá zmluvná strana prijme na svojom trhu výrobky, na ktoré sa vzťahuje platné osvedčenie o typovom schválení OSN, ako výrobky, ktoré sú v súlade s jej domácimi technickými predpismi, označeniami a postupmi posudzovania zhody, a to bez toho, aby sa vyžadovali akékoľvek ďalšie požiadavky na skúšanie alebo označovanie na overenie alebo potvrdenie súladu s akoukoľvek požiadavkou, na ktorú sa vzťahuje príslušné osvedčenie o typovom schválení OSN. V prípade schvaľovania vozidiel sa univerzálne medzinárodné typové schválenie celého vozidla OSN (U-IWVTA) považuje za platné z hľadiska požiadaviek, na ktoré sa vzťahuje U-IWVTA. Osvedčenia o typovom schválení OSN vydané jednou zo zmluvných strán sa môžu považovať za platné len vtedy, ak daná zmluvná strana pristúpila k príslušným predpisom OSN.
- 2 Od každej zmluvnej strany sa vyžaduje len to, aby akceptovala platné osvedčenia o typovom schválení OSN vydané podľa najnovšieho vydania predpisov OSN, ku ktorému pristúpila.
3. Na účely odseku 1 sa za dostatočný dôkaz existencie platného typového schválenia OSN považuje:
  - a) v prípade celých vozidiel platné vyhlásenie o zhode OSN potvrdzujúce súlad s U-IWVTA;
  - b) v prípade vybavenia a častí platná značka typového schválenia OSN pripevnená na výrobok alebo

c) v prípade vybavenia a častí, na ktoré nemožno pripevniť značku typového schválenia OSN, platné osvedčenie o typovom schválení OSN.

4. Na účely vykonávania dohľadu nad trhom môžu príslušné orgány zmluvnej strany podľa potreby overiť, či výrobky, na ktoré sa vzťahuje táto príloha, spĺňajú:

a) všetky domáce technické predpisy danej zmluvnej strany alebo

b) predpisy OSN, ktorých dodržiavanie bolo v súlade s týmto článkom potvrdené platným vyhlásením o zhode OSN, ktorým sa osvedčuje zhoda s U-IWVTA v prípade celých vozidiel, alebo platnou značkou typového schválenia OSN pripevnená na výrobok alebo platným osvedčením o typovom schválení OSN v prípade vybavenia a častí.

Tieto overovania sa vykonávajú náhodným výberom vzoriek na trhu a v súlade s technickými predpismi uvedenými v písmene a) alebo b) tohto odseku.

5. Zmluvné strany sa usilujú spolupracovať v oblasti dohľadu nad trhom s cieľom podporiť odhaľovanie a riešenie nesúladu vozidiel, systémov, komponentov alebo samostatných technických jednotiek.



6. Zmluvná strana môže prijať akékoľvek vhodné opatrenia, pokiaľ ide o vozidlá, systémy, komponenty alebo samostatné technické jednotky, ktoré predstavujú vážne riziko pre zdravie alebo bezpečnosť osôb resp. v iných aspektoch ochrany verejného záujmu, alebo ktoré inak nespĺňajú uplatniteľné požiadavky. K takýmto opatreniam môže patriť zákaz alebo obmedzenie sprístupňovania dotknutých vozidiel, systémov, komponentov alebo samostatných technických jednotiek na trhu, zákaz alebo obmedzenie ich evidencie alebo uvedenia do prevádzky, alebo ich stiahnutie z trhu alebo z používania. Zmluvná strana, ktorá prijíma alebo zachováva takéto opatrenia, o nich okamžite informuje druhú zmluvnú stranu a na žiadosť druhej zmluvnej strany uvedie dôvody prijatia uvedených opatrení.

## ČLÁNOK 7

### Výrobky s novými technológiami alebo novými funkciami

1. Žiadna zo zmluvných strán nesmie zamietnuť ani obmedziť prístup výrobku, na ktorý sa vzťahuje táto príloha a ktorý vyvážajúca zmluvná strana schválila, na svoj trh z dôvodu, že obsahuje novú technológiu alebo má novú funkciu, ktorá ešte nebola upravená právnymi predpismi dovážajúcej zmluvnej strany, pokiaľ nepreukáže, že má opodstatnené dôvody domnievať sa, že táto nová technológia alebo nová funkcia predstavujú riziko pre ľudské zdravie, bezpečnosť alebo životné prostredie.

2. Ak sa jedna zo zmluvných strán rozhodne odmietnuť prístup výrobku druhej zmluvnej strany, na ktorý sa vzťahuje táto príloha, na svoj trh alebo žiada o jeho stiahnutie z dôvodu, že tento výrobok obsahuje novú technológiu alebo má novú funkciu, ktoré predstavujú riziko pre ľudské zdravie, bezpečnosť alebo životné prostredie, toto rozhodnutie bezodkladne oznámi druhej zmluvnej strane a príslušnému hospodárskemu subjektu resp. subjektom. Oznámenie musí obsahovať všetky relevantné vedecké alebo technické informácie, ktoré sa v danom rozhodnutí zohľadnili.

## ČLÁNOK 8

### Spolupráca

1. V záujme ďalšieho uľahčenia obchodu s motorovými vozidlami, ich súčasťami a vybavením, ako aj predchádzania problémom s prístupom na trh a súbežnej ochrany ľudského zdravia, zaistenia bezpečnosti a ochrany životného prostredia sa zmluvné strany usilujú o spoluprácu a podľa potreby aj výmenu informácií.
2. K oblastiam spolupráce podľa tohto článku môže patriť predovšetkým:
  - a) vypracovanie a stanovenie technických predpisov alebo príslušných noriem;
  - b) v maximálnej možnej miere výmeny v oblasti výskumu, informácií a výsledkov spojených s vypracúvaním nových právnych predpisov pre motorové vozidlá alebo príslušných noriem, s modernými technológiami na zníženie emisií a s technológiami elektrických vozidiel;

- c) výmena dostupných informácií o identifikácii chýb týkajúcich sa bezpečnosti alebo emisií, ako aj informácií o nesúlade s technickými predpismi a
- d) podpora väčšej medzinárodnej harmonizácie technických požiadaviek prostredníctvom viacstranných fór, napríklad dohody z roku 1958 a dohody z roku 1998, ako aj prostredníctvom spolupráce v oblasti plánovania iniciatív na podporu takejto harmonizácie.

## ČLÁNOK 9

### Pracovná skupina pre motorové vozidlá a ich časti

1. Osobitnému výboru v oblasti obchodu pre technické prekážky obchodu pomáha pri monitorovaní a hodnotení vykonávania tejto prílohy a pri zabezpečovaní jej riadneho fungovania pracovná skupina pre motorové vozidlá a ich časti.
2. Pracovná skupina pre motorové vozidlá a ich časti má tieto funkcie:
  - a) na žiadosť niektorej zo zmluvných strán rokuje o akejkolvek otázke súvisiacej s touto prílohou;
  - b) uľahčuje spoluprácu a výmeny informácií v súlade s článkom 8;

- c) uskutočňovanie technických rokovaní v súlade s článkom 97 tejto dohody o záležitostiach, ktoré patria do rozsahu pôsobnosti tejto prílohy. a
  - d) vedie zoznam kontaktných miest zodpovedných za záležitosti vyplývajúce z tejto prílohy.
-

**PRÍLOHA 12**

## LIEKY

## ČLÁNOK 1

## Vymedzenie pojmov

Na účely tejto prílohy sa uplatňujú tieto vymedzenia pojmov:

- a) „orgán“ je orgán zmluvnej strany uvedený v dodatku 12-A;
- b) „správna výrobná prax“ alebo „SVP“ je tá súčasť zabezpečovania kvality, ktorou sa zaisťuje, aby sa výrobky dôsledne vyrábali a kontrolovali v súlade s normami kvality primeranými ich plánovanému použitiu a ako sa vyžaduje v platnom povolení na uvedenie na trh alebo v špecifikáciách výrobku, ako sa uvádza v dodatku 12-B;

- c) „inšpekcia“ je hodnotenie výrobného zariadenia s cieľom určiť, či dané výrobné zariadenie funguje v súlade so správnou výrobnou praxou a/alebo záväzkami prijatými v rámci schválenia uvedenia príslušného výrobku na trh, ktoré sa vykonáva v súlade so zákonmi, inými právnymi predpismi a správnymi opatreniami príslušnej strany a zahŕňa inšpekciu pred a po uvedení na trh;
- d) „úradný dokument správnej výrobnéj praxe“ je dokument vydaný orgánom zmluvnej strany po inšpekcii výrobného zariadenia vrátane napríklad správy z inšpekcie, certifikátov potvrdzujúcich súlad výrobného zariadenia so správnou výrobnou praxou alebo prehlásenia o nesúlade so správnou výrobnou praxou.

## ČLÁNOK 2

### Rozsah pôsobnosti

Ustanovenia tejto prílohy sa vzťahujú na lieky uvedené v dodatku 12-C.

### ČLÁNOK 3

#### Ciele

Pokiaľ ide o zahrnuté výrobky, táto príloha má tieto ciele:

- a) uľahčiť dostupnosť liekov na území každej zmluvnej strany;
- b) stanoviť podmienky uznávania inšpekcií a výmeny a akceptovania úradných dokumentov správnej výrobnéj praxe medzi zmluvnými stranami;
- c) podporovať verejné zdravie zaistením bezpečnosti pacientov a zdravia zvierat a dobrých životných podmienok zvierat, ako aj v prípade potreby chrániť vysokú úroveň ochrany spotrebiteľov a životného prostredia, a to podporovaním regulačných prístupov v súlade s príslušnými medzinárodnými normami.

### ČLÁNOK 4

#### Medzinárodné normy

Príslušné normy pre výrobky, na ktoré sa vzťahuje táto príloha, zabezpečia vysokú úroveň ochrany verejného zdravia v súlade s normami, postupmi a usmerneniami vypracovanými Svetovou zdravotníckou organizáciou (WHO), Organizáciou pre hospodársku spoluprácu a rozvoj (OECD), Medzinárodnou radou pre harmonizáciu technických požiadaviek na registráciu liekov na humánne použitie (ICH) a Medzinárodnou spoluprácou pri harmonizácii technických požiadaviek na registráciu veterinárnych liekov (VICH).

## ČLÁNOK 5

## Uznávanie inšpekcií a akceptovanie úradných dokumentov správnej výrobnéj praxe

1. Zmluvná strana uzná inšpekcie vykonané druhou zmluvnou stranou a akceptuje úradné dokumenty správnej výrobnéj praxe vydané druhou zmluvnou stranou v súlade so zákonmi, s inými právnymi predpismi a technickými usmerneniami uvedenými v dodatku 12-B.
2. Orgán zmluvnej strany sa môže za určitých okolností rozhodnúť neakceptovať úradný dokument správnej výrobnéj praxe vydaný orgánom druhej zmluvnej strany pre výrobné zariadenia, ktoré sa nachádzajú na území vydávajúceho orgánu. Príklady takýchto okolností zahŕňajú náznaky nezrovnalostí alebo neprimeranosti v správach z inšpekcie, nedostatky kvality zistené v rámci dohľadu po uvedení na trh alebo iné špecifické závažné dôkazy týkajúce sa kvality výrobku alebo bezpečnosti spotrebiteľa. Každá zmluvná strana zabezpečí, aby v prípade, že sa orgán zmluvnej strany rozhodne neakceptovať úradný dokument správnej výrobnéj praxe vydaný orgánom druhej zmluvnej strany, tento orgán oznámil príslušnému orgánu druhej zmluvnej strany dôvody neakceptovania dokumentu a mohol požiadať orgán druhej zmluvnej strany o objasnenie. Príslušná zmluvná strana zabezpečí, aby sa jej orgán usiloval včas odpovedať na žiadosť o objasnenie.
3. Zmluvná strana môže akceptovať úradné dokumenty správnej výrobnéj praxe vydané orgánom druhej zmluvnej strany pre výrobné zariadenia, ktoré sa nachádzajú mimo územia vydávajúceho orgánu.



4. Každá zmluvná strana môže určiť podmienky, za ktorých akceptuje úradné dokumenty správnej výrobnéj praxe vydané podľa odseku 3.

## ČLÁNOK 6

### Výmena úradných dokumentov správnej výrobnéj praxe

1. Každá zmluvná strana zabezpečí, aby v prípade, že orgán zmluvnej strany žiada orgán druhej zmluvnej strany o úradný dokument správnej výrobnéj praxe, sa orgán druhej zmluvnej strany usiloval o zaslanie dokumentu do 30 kalendárnych dní od dátumu žiadosti.
2. Každá zmluvná strana zaobchádza s informáciami uvedenými v dokumente získanom podľa odseku 1 ako s dôvernými informáciami.

## ČLÁNOK 7

### Bezpečnostné záruky

1. Každá zmluvná strana má právo vykonávať vlastnú inšpekciu výrobných zariadení, ktorým druhá zmluvná strana vydala certifikát o súlade.

2. Každá zmluvná strana zabezpečí, aby pred vykonaním inšpekcie podľa odseku 1 orgán zmluvnej strany, ktorý má v úmysle vykonať inšpekciu, písomne oznámil danú inšpekciu príslušnému orgánu druhej zmluvnej strany, pričom uvedie dôvody pre vykonanie vlastnej inšpekcie. Orgán zmluvnej strany, ktorý má v úmysle vykonať inšpekciu, sa usiluje písomne informovať orgán druhej zmluvnej strany najmenej 30 dní pred navrhovanou inšpekciou, v naliehavých situáciách môže však informovať s menším predstihom. Orgán druhej zmluvnej strany sa môže zúčastniť na inšpekcii.

## ČLÁNOK 8

### Zmeny platných zákonov a iných právnych predpisov

1. Každá zmluvná strana informuje druhú zmluvnú stranu najmenej 60 dní pred prijatím akýchkoľvek nových opatrení alebo zmien v súvislosti so správnu výrobnou praxou, ktoré sa týkajú akýchkoľvek príslušných zákonov, iných právnych predpisov a technických usmernení uvedených v dodatku 12-B.
2. Zmluvné strany si vymieňajú všetky potrebné informácie vrátane zmien svojich príslušných zákonov, iných právnych predpisov, technických usmernení alebo inšpekčných postupov týkajúcich sa správnej výrobnéj praxe, aby každá zmluvná strana mohla zväziť, či naďalej existujú podmienky uznávania inšpekcií a akceptovania úradných dokumentov správnej výrobnéj praxe podľa článku 5 ods. 1.

3. Ak sa zmluvná strana v dôsledku akýchkoľvek nových opatrení alebo zmien uvedených v odseku 1 tohto článku domnieva, že už nemôže uznávať inšpekcie ani akceptovať úradné dokumenty správnej výrobnéj praxe vydané druhou zmluvnou stranou, oznámi druhej strane svoj zámer uplatňovať článok 9 a zmluvné strany začnú konzultácie v rámci pracovnej skupiny pre lieky.
4. Akékoľvek oznámenie podľa tohto článku sa vykoná prostredníctvom určených kontaktných miest v rámci pracovnej skupiny pre lieky.

## ČLÁNOK 9

### Pozastavenie

1. Bez toho, aby bol dotknutý článok 5 ods. 2, má každá zmluvná strana právo úplne alebo čiastočne pozastaviť uznávanie inšpekcií a akceptovanie úradných dokumentov správnej výrobnéj praxe druhej zmluvnej strany podľa článku 5 ods. 1 v prípade všetkých alebo niektorých výrobkov uvedených v dodatku 12-C. Toto právo sa uplatňuje objektívne a odôvodnene. Zmluvná strana uplatňujúca toto právo to oznámi druhej zmluvnej strane a poskytne písomné odôvodnenie. Zmluvná strana bude naďalej uznávať úradné dokumenty správnej výrobnéj praxe druhej zmluvnej strany vydané pred takýmto pozastavením, pokiaľ daná zmluvná strana nerozhodne inak na základe úvah súvisiacich so zdravím alebo bezpečnosťou.

2. Ak po konzultáciách uvedených v článku 8 ods. 3 zmluvná strana napriek tomu pozastaví uznávanie inšpekcií a akceptovanie úradných dokumentov správnej výrobnéj praxe podľa článku 5 ods. 1, môže tak urobiť v súlade s odsekom 1 tohto článku najskôr 60 dní po začatí konzultácií. Počas tohto 60-dňového obdobia obidve zmluvné strany naďalej uznávajú inšpekcie a akceptujú úradné dokumenty správnej výrobnéj praxe vydané orgánom druhej zmluvnej strany.
3. Ak sa pozastaví uznávanie inšpekcií a akceptovanie úradných dokumentov správnej výrobnéj praxe podľa článku 5 ods. 1, zmluvné strany na žiadosť jednej zo zmluvných strán prerokujú túto záležitosť v rámci pracovnej skupiny pre lieky a vynaložia všetko úsilie na zváženie možných opatrení, ktoré by umožnili obnovenie uznávania inšpekcií a akceptovania úradných dokumentov správnej výrobnéj praxe.

## ČLÁNOK 10

### Regulačná spolupráca

1. Zmluvné strany sa budú v miere, v akej to umožňujú ich príslušné právne predpisy, usilovať o vzájomné konzultácie o návrhoch na zavedenie významných zmien technických predpisov alebo inšpekčných postupov vrátane tých, ktoré ovplyvňujú spôsob uznávania dokumentov druhej zmluvnej strany v súlade s článkom 5, a v prípade potreby poskytnú príležitosť vyjadriť sa k takýmto návrhom bez toho, aby bol dotknutý článok 8.

2. Zmluvné strany sa usilujú spolupracovať s cieľom posilniť, rozvíjať a podporovať prijatie a vykonávanie medzinárodne dohodnutých vedeckých alebo technických usmernení, a to podľa možnosti aj prostredníctvom predkladania spoločných iniciatív, návrhov a prístupov v príslušných medzinárodných organizáciách a orgánoch uvedených v článku 4.

## ČLÁNOK 11

### Zmeny dodatkov

Rada pre partnerstvo má právomoc meniť dodatok 12-A s cieľom aktualizovať zoznam orgánov, dodatok 12-B s cieľom aktualizovať zoznam platných zákonov, iných právnych predpisov a technických usmernení a dodatok 12-C s cieľom aktualizovať zoznam zahrnutých výrobkov.

## ČLÁNOK 12

### Pracovná skupina pre lieky

1. Pracovná skupina pre lieky pomáha osobitnému výboru v oblasti obchodu pre technické prekážky obchodu pri monitorovaní a preskúvaní vykonávania tejto prílohy a pri zabezpečovaní jej riadneho fungovania.

2. Pracovná skupina pre lieky má tieto funkcie:
- a) diskutovať o akýchkoľvek záležitostiach vyplývajúcich z tejto prílohy na žiadosť jednej zo zmluvných strán;
  - b) uľahčovať spoluprácu a výmenu informácií na účely článkov 8 a 10;
  - c) fungovať ako fórum pre konzultácie a diskusie na účely článku 8 ods. 3 a článku 9 ods. 3;
  - d) uskutočňovanie technických rokovaní v súlade s článkom 97 tejto dohody o záležitostiach, ktoré patria do rozsahu pôsobnosti tejto prílohy, a
  - e) viesť zoznam kontaktných miest zodpovedných za záležitosti vyplývajúce z tejto prílohy.

## ČLÁNOK 13

### Neuplatňovanie urovnávania sporov

Šiesta časť hlava I tejto dohody sa neuplatňuje, pokiaľ ide o spory súvisiace s výkladom a vykonávaním tejto prílohy.

**Dodatok 12-A****ORGÁNY ZMLUVNÝCH STRÁN**

## 1. Európska únia:

Krajina	Pre lieky na humánne použitie	Pre lieky na veterinárne použitie
Belgicko	Spolková agentúra pre lieky a zdravotnícke výrobky/ Federaal Agentschap voor geneesmiddelen en gezondheidsproducten/ Agence fédérale des médicaments et produits de santé	Pozri orgán pre lieky na humánne použitie
Bulharsko	Bulharská agentúra pre liečivá/ ИЗПЪЛНИТЕЛНА АГЕНЦИЯ ПО ЛЕКАРСТВАТА	Bulharský úrad pre bezpečnosť potravín/ Българска агенция по безопасност на храните
Česko	Štátny ústav pre kontrolu liečiv Státní ústav pro kontrolu léčiv (SÚKL)	Ústav štátnej kontroly veterinárnych biopreparátov a liečiv/ Ústav pro státní kontrolu veterinárních biopreparátů a léčiv (ÚSKVBL)
Dánsko	Dánska agentúra pre lieky/ Laegemiddelstyrelsen	Pozri orgán pre lieky na humánne použitie

Krajina	Pre lieky na humánne použitie	Pre lieky na veterinárne použitie
Nemecko	<p>Spolkový ústav pre liečivá a zdravotnícke pomôcky/ Bundesinstitut für Arzneimittel und Medizinprodukte (BfArM) Inštitút Paula Ehrlicha (PEI), Spolkový inštitút pre očkovacie látky a biolieky/Paul-Ehrlich-Institut (PEI) Bundesinstitut für Impfstoffe und biomedizinische Arzneimittel Spolkové ministerstvo zdravotníctva/Bundesministerium für Gesundheit (BMG)/Zentralstelle der Länder für Gesundheitsschutz bei Arzneimitteln und Medizinprodukten (ZLG) <sup>1</sup></p>	<p>Spolkový úrad pre ochranu spotrebiteľa a bezpečnosť potravín/ Bundesamt für Verbraucherschutz und Lebensmittelsicherheit (BVL) Spolkové ministerstvo výživy a poľnohospodárstva/Bundesministerium für Ernährung und Landwirtschaft Inštitút Paula Ehrlicha (PEI), Spolkový inštitút pre očkovacie látky a biolieky/Paul-Ehrlich-Institut (PEI) Bundesinstitut für Impfstoffe und biomedizinische Arzneimittel</p>
Estónsko	Štátna agentúra pre lieky/ Ravimiamet	Pozri orgán pre lieky na humánne použitie
Írsko	Regulačný orgán pre zdravotnícke výrobky/Health Products Regulatory Authority (HPRA)	Pozri orgán pre lieky na humánne použitie
Grécko	Národná organizácia pre lieky/ Ethnikos Organismos Farmakon (EOF) – (ΕΘΝΙΚΟΣ ΟΡΓΑΝΙΣΜΟΣ ΦΑΡΜΑΚΩΝ))	Pozri orgán pre lieky na humánne použitie

<sup>1</sup> Na účely tejto prílohy a bez toho, aby bolo dotknuté vnútorné rozdelenie právomocí týkajúcich sa záležitostí spadajúcich do rozsahu pôsobnosti tejto prílohy v Nemecku, treba orgán ZLG chápať tak, že v jeho právomoci sú všetky príslušné orgány spolkových krajín vydávajúce doklady o správnej výrobnnej praxi a vykonávajúce farmaceutické inšpekcie.



Krajina	Pre lieky na humánne použitie	Pre lieky na veterinárne použitie
Španielsko	Španielska agentúra pre lieky a zdravotnícke pomôcky/ Agencia Española de Medicamentos y Productos <sup>1</sup>	Pozri orgán pre lieky na humánne použitie
Francúzsko	Francúzska národná agentúra pre bezpečnosť liekov a zdravotníckych výrobkov/Agence nationale de sécurité du médicament et des produits de santé (ANSM)	Francúzska agentúra pre bezpečnosť potravín, životného prostredia a práce – Národná agentúra pre veterinárne lieky/ Agence Nationale de Sécurité Sanitaire de l'alimentation, de l'environnement et du travail-Agence Nationale du Médicament Vétérinaire (Anses-ANMV)
Chorvátsko	Agentúra pre lieky a zdravotnícke pomôcky/ Agencija za lijekove i medicinske proizvode (HALMED)	Ministerstvo poľnohospodárstva, riaditeľstvo pre bezpečnosť potravín a veterinárstvo/ Ministarstvo Poljoprivrede, Uprava za veterinarstvo i sigurnost hrane
Taliansko	Talianska agentúra pre lieky/Agenzia Italiana del Farmaco	Generálne riaditeľstvo pre zdravie zvierat a veterinárne lieky/ Ministero della Salute, Direzione Generale della Sanità Animale e dei Farmaci Veterinari

<sup>1</sup> Na účely tejto prílohy a bez toho, aby bolo dotknuté vnútorné rozdelenie právomocí týkajúcich sa záležitostí spadajúcich do rozsahu pôsobnosti tejto prílohy v Španielsku, treba orgán Agencia Española de Medicamentos y Productos Sanitarios chápať tak, že v jeho právomoci sú všetky príslušné regionálne orgány vydávajúce úradné doklady o správnej výrobnej praxi a vykonávajúce farmaceutické inšpekcie.

Krajina	Pre lieky na humánne použitie	Pre lieky na veterinárne použitie
Cyprus	Ministerstvo zdravotníctva – farmaceutické služby/ Φαρμακευτικές Υπηρεσίες, Υπουργείο Υγείας	Ministerstvo poľnohospodárstva, rozvoja vidieka a životného prostredia – Veterinárne služby Κτηνιατρικές Υπηρεσίες- Υπουργείο Γεωργίας, Αγροτικής Ανάπτυξης και Περιβάλλοντος
Lotyšsko	Štátna agentúra pre lieky/ Zāļu valsts aģentūra	Oddelenie pre hodnotenie a evidenciu potravinárskej a veterinárnej služby/Pārtikas un veterinārā dienesta Novērtēšanas un reģistrācijas departaments
Litva	Štátna agentúra pre kontrolu liekov/ Valstybinė vaistų kontrolės tarnyba	Štátna potravinárska a veterinárna služba/ Valstybinė maisto ir veterinarijos tarnyba
Luxembursko	Ministerstvo zdravotníctva, oddelenie pre farmaceutické prípravky a lieky/Ministere de la Santé, Division de la Pharmacie et des Médicaments	Pozri orgán pre lieky na humánne použitie
Maďarsko	Országos Gyógyszerészeti és Élelmezés-egészségügyi Intézet/Národný ústav farmácie a výživy	Národný úrad pre bezpečnosť potravinového reťazca, riaditeľstvo pre veterinárne lieky/Nemzeti Élelmiszerlánc-biztonsági Hivatal, Állatgyógyászati Termékek Igazgatósága (ÁTI)
Malta	Regulačný orgán pre lieky/Medicines Regulatory Authority	Sekcia veterinárnych liekov Národného veterinárneho laboratória (NVL) pri Odbore zdravia a dobrých životných podmienok zvierat (AHWD)

Krajina	Pre lieky na humánne použitie	Pre lieky na veterinárne použitie
Holandsko	Inšpektorát pre zdravotnú starostlivosť a mládež/Inspectie Gezondheidszorg en Youth (IGJ)	Rada pre hodnotenie liekov/ Bureau Diergeenmiddelen, College ter Beoordeling van Geneesmiddelen (CBG)
Rakúsko	Rakúska agentúra pre zdravie a bezpečnosť potravín/ Österreichische Agentur für Gesundheit und Ernährungssicherheit GmbH	Pozri orgán pre lieky na humánne použitie
Poľsko	Hlavný farmaceutický inšpektorát/ Główny Inspektorat Farmaceutyczny (GIF)	Pozri orgán pre lieky na humánne použitie
Portugalsko	Národný úrad pre lieky a zdravotnícke výrobky/ INFARMED, I.P. Autoridade Nacional do Medicamento e Produtos de Saúde, I.P.	Generálne riaditeľstvo pre potraviny a veterinárstvo/DGAV – Direção Geral de Alimentação e Veterinária (PT)
Rumunsko	Národná agentúra pre lieky a zdravotnícke pomôcky/ Agenția Națională a Medicamentului și a Dispozitivelor Medicale	Národný úrad pre veterinárstvo a bezpečnosť potravín/Autoritatea Națională Sanitară Veterinară și pentru Siguranța Alimentelor

Krajina	Pre lieky na humánne použitie	Pre lieky na veterinárne použitie
Slovinsko	Agentúra Slovinskej republiky pre lieky a zdravotnícke pomôcky/ Javna agencija Republike Slovenije za zdravila in medicinske pripomočke (JAZMP)	Pozri orgán pre lieky na humánne použitie
Slovensko	Štátny ústav pre kontrolu liečiv (ŠÚKL)	Ústav štátnej kontroly veterinárnych biopreparátov a liečiv (ÚŠKVBL)
Fínsko	Fínska agentúra pre lieky/ Lääkealan turvallisuus- ja kehittämiskeskus (FIMEA)	Pozri orgán pre lieky na humánne použitie
Švédsko	Agentúra pre lieky/Läkemedelsverket	Pozri orgán pre lieky na humánne použitie

2. Spojené kráľovstvo

Regulačná agentúra pre lieky a zdravotnícke výrobky/Medicines and Healthcare Products

Regulatory Agency

Riaditeľstvo pre veterinárne lieky/Veterinary Medicines Directorate

**Dodatok 12-B****ZOZNAM UPLATNITEĽNÝCH ZÁKONOV, INÝCH PRÁVNÝCH PREDPISOV  
A TECHNICKÝCH USMERNENÍ TÝKAJÚCICH SA SPRÁVNEJ VÝROBNEJ PRAXE****1. V prípade Európskej únie:**

Smernica Európskeho parlamentu a Rady 2001/83/ES zo 6. novembra 2001, ktorou sa ustanovuje zákonník Spoločenstva o humánných liekoch<sup>1</sup>;

Smernica Európskeho parlamentu a Rady 2001/82/ES zo 6. novembra 2001, ktorou sa ustanovuje zákonník Spoločenstva o veterinárnych liekoch<sup>2</sup>;

Smernica Európskeho parlamentu a Rady 2001/20/ES zo 4. apríla 2001 o aproximácii zákonov, iných právnych predpisov a správnych opatrení členských štátov týkajúcich sa uplatňovania dobrej klinickej praxe počas klinických pokusov s humánnymi liekmi<sup>3</sup>;

Nariadenie (EÚ) č. 536/2014 zo 16. apríla 2014 o klinickom skúšaní liekov na humánne použitie, ktorým sa zrušuje smernica 2001/20/ES<sup>4</sup>;

---

<sup>1</sup> Ú. v. ES L 311, 28.11.2001, s. 67.

<sup>2</sup> Ú. v. ES L 311, 28.11.2001, s. 1.

<sup>3</sup> Ú. v. ES L 121, 1.5.2001, s. 34.

<sup>4</sup> Ú. v. EÚ L 158, 27.5.2014, s. 1.

Nariadenie Európskeho parlamentu a Rady (ES) č. 726/2004 z 31. marca 2004, ktorým sa ustanovujú postupy Spoločenstva pri povoľovaní liekov na humánne použitie a na veterinárne použitie a pri vykonávaní dozoru nad týmito liekmi a ktorým sa zriaďuje Európska agentúra pre lieky<sup>1</sup>;

Nariadenie Európskeho parlamentu a Rady (ES) č. 1394/2007 z 13. novembra 2007 o liekoch na inovatívnu liečbu, ktorým sa mení a dopĺňa smernica 2001/83/ES a nariadenie (ES) č. 726/2004<sup>2</sup>;

Smernica Komisie 2003/94/ES z 8. októbra 2003, ktorou sa ustanovujú zásady a metodické pokyny správnej výrobnéj praxe týkajúcej sa liekov na humánne použitie a skúšaných liekov na humánne použitie<sup>3</sup>;

Smernica Komisie 91/412/EHS z 23. júla 1991, ktorou sa ustanovujú zásady a pokyny týkajúce sa správnej výrobnéj praxe veterinárnych liečiv<sup>4</sup>;

Smernica Komisie (EÚ) 2017/1572 z 15. septembra 2017, ktorou sa dopĺňa smernica Európskeho parlamentu a Rady 2001/83/ES, pokiaľ ide o zásady a usmernenia týkajúce sa správnej výrobnéj praxe v oblasti liekov na humánne použitie<sup>5</sup>;

Delegované nariadenie Komisie (EÚ) č. 1252/2014 z 28. mája 2014, ktorým sa dopĺňa smernica Európskeho parlamentu a Rady 2001/83/ES, pokiaľ ide o zásady a usmernenia vzťahujúce sa na správnu výrobnú prax pre účinné látky do liekov na humánne použitie<sup>6</sup>;

---

<sup>1</sup> Ú. v. EÚ L 136, 30.4.2004, s. 1.

<sup>2</sup> Ú. v. EÚ L 324, 10.12.2007, s. 121.

<sup>3</sup> Ú. v. EÚ L 262, 14.10.2003, s. 22.

<sup>4</sup> Ú. v. ES L 228, 17.8.1991, s. 70.

<sup>5</sup> Ú. v. EÚ L 238, 16.9.2017, s. 44.

<sup>6</sup> Ú. v. EÚ L 337, 25.11.2014, s. 1.

Delegované nariadenie Komisie (EÚ) 2017/1569 z 23. mája 2017, ktorým sa dopĺňa nariadenie Európskeho parlamentu a Rady (EÚ) č. 536/2014 špecifikovaním zásad a usmernení, ktoré sa týkajú správnej výrobnéj praxe v oblasti skúšaných liekov na humánne použitie, ako aj podmienok vykonávania inšpekcií<sup>1</sup>;

Aktuálna verzia pokynov pre správnu výrobnú prax uvedená vo zväzku IV predpisov týkajúcich sa liekov v Európskej únii a súhrn postupov Spoločenstva v oblasti inšpekcií a výmeny informácií.

2. V prípade Spojeného kráľovstva:

Nariadenia o liekoch na humánne použitie z roku 2012 (SI 2012/1916)

Nariadenia o liekoch na humánne použitie (klinické skúšania) z roku 2004 (SI 2004/1031)

Nariadenia o veterinárnych liekoch z roku 2013 (SI 2013/2033)

---

<sup>1</sup> Ú. v. EÚ L 238, 16.9.2017, s. 12.



Nariadenia o správnej výrobnjej praxi podľa nariadenia B17 a usmernenia o správnej výrobnjej praxi uverejnené podľa nariadenia C17, ktoré je súčasťou nariadení o liekoch na humánne použitie z roku 2012

Zásady a usmernenia týkajúce sa správnej výrobnjej praxe uplatniteľné na účely prílohy 2 k nariadeniam o veterinárnych liekoch z roku 2013

**Dodatok 12-C****ZAHRNUTÉ VÝROBKY**

Lieky na humánne použitie a veterinárne použitie:

- lieky na humánne alebo veterinárne použitie uvádzané na trh vrátane uvádzaných biologických a imunologických liekov na humánne a veterinárne použitie,
- lieky na inovatívnu liečbu,
- účinné farmaceutické látky na humánne alebo veterinárne použitie,
- skúšané lieky.

**PRÍLOHA 13**

## CHEMIKÁLIE

## ČLÁNOK 1

## Vymedzenie pojmov

Na účely tejto prílohy sa uplatňujú tieto vymedzenia pojmov:

- a) „zodpovedné orgány“ sú:
  - i) v prípade Únie Európska komisia,
  - ii) v prípade Spojeného kráľovstva: vláda Spojeného kráľovstva;
  
- b) „GHS OSN“ je Globálny harmonizovaný systém klasifikácie a označovania chemikálií Organizácie Spojených národov.

## ČLÁNOK 2

### Rozsah pôsobnosti

Táto príloha sa vzťahuje na obchod, reguláciu, dovoz a vývoz chemikálií medzi Úniou a Spojeným kráľovstvom v súvislosti s ich registráciou, hodnotením, autorizáciou, obmedzovaním, schvaľovaním, klasifikáciou, označovaním a balením.

## ČLÁNOK 3

### Ciele

1. Cieľom tejto prílohy je:
  - a) uľahčiť obchod s chemikáliami a súvisiacimi výrobkami medzi zmluvnými stranami;
  - b) zabezpečiť vysokú úroveň ochrany životného prostredia a zdravia ľudí a zvierat a
  - c) zabezpečiť spoluprácu medzi zodpovednými orgánmi Únie a Spojeného kráľovstva.
2. Zmluvné strany uznávajú, že záväzky prijaté na základe tejto prílohy nebránia žiadnej zmluvnej strane určiť si vlastné priority v oblasti regulácie chemikálií vrátane stanovenia vlastných úrovní ochrany, pokiaľ ide o životné prostredie a zdravie ľudí a zvierat.

## ČLÁNOK 4

### Príslušné medzinárodné organizácie a orgány

Zmluvné strany uznávajú, že medzinárodné organizácie a orgány, najmä OECD a podvýbor odborníkov pre Globálny harmonizovaný systém klasifikácie a označovania chemikálií (SCEGHS) Hospodárskej a sociálnej rady Organizácie Spojených národov (ECOSOC), sú relevantné pre vypracúvanie vedeckých a technických usmernení týkajúcich sa chemikálií.

## ČLÁNOK 5

Účasť v príslušných medzinárodných organizáciách a orgánoch a vývoj v oblasti regulácie

1. Zmluvné strany aktívne prispievajú k vypracúvaniu vedeckých alebo technických usmernení uvedených v článku 4, pokiaľ ide o posudzovanie nebezpečenstiev a rizík chemikálií a formáty na zdokumentovanie výsledkov týchto hodnotení.
2. Každá zmluvná strana vykoná všetky usmernenia vydané medzinárodnými organizáciami a orgánmi uvedenými v článku 4 s výnimkou prípadov, keď by tieto usmernenia boli neúčinné alebo nevhodné na dosiahnutie legitímnych cieľov danej zmluvnej strany.

## ČLÁNOK 6

## Klasifikácia a označovanie chemikálií

1. Každá zmluvná strana vykonáva GHS OSN tak komplexne, ako to považuje za uskutočniteľné v rámci svojho príslušného systému, a to aj v prípade chemikálií, ktoré nepatria do rozsahu pôsobnosti tejto prílohy, s výnimkou prípadov, keď existujú osobitné dôvody na uplatňovanie odlišného systému označovania konkrétnych chemických výrobkov v ich dokončenom stave určených pre konečného používateľa. Každá zmluvná strana pravidelne aktualizuje toto vykonávanie na základe pravidelne vydávaných revízií GHS OSN.
2. Ak zodpovedný orgán zmluvnej strany zamýšľa klasifikovať jednotlivé látky v súlade so svojimi príslušnými pravidlami a postupmi, v rámci uplatniteľných lehôt poskytne zodpovednému orgánu druhej zmluvnej strany možnosť vyjadriť svoje názory v súlade s týmito príslušnými pravidlami a postupmi.
3. Každá strana v súlade so svojimi príslušnými pravidlami a postupmi zverejní informácie o svojich postupoch týkajúcich sa klasifikácie látok. Každá zmluvná strana sa usiluje reagovať na pripomienky druhej zmluvnej strany podľa odseku 2.
4. Žiadne ustanovenie tohto článku nezaväzuje žiadnu zo zmluvných strán, aby dosiahla konkrétny výsledok týkajúci sa vykonávania GHS OSN na jej území alebo klasifikácie danej látky, ani v tom, aby pokročila vo svojich príslušných postupoch a rozhodovacích procesoch, prípadne ich pozastavila alebo odložila.

## ČLÁNOK 7

### Spolupráca

1. Zmluvné strany uznávajú, že dobrovoľná spolupráca v oblasti regulácie chemikálií môže uľahčiť obchod spôsobmi, ktoré sú prospešné pre spotrebiteľov, podniky a životné prostredie a ktoré prispievajú k zlepšeniu ochrany zdravia ľudí a zvierat.
2. Zmluvné strany sa zaväzujú uľahčiť výmenu informácií, ktoré nemajú dôverný charakter, medzi svojimi zodpovednými orgánmi, a to aj vďaka spolupráci v oblasti elektronických formátov a nástrojov používaných na uchovávanie údajov.
3. Zmluvné strany v prípade potreby spolupracujú s cieľom posilniť, rozvíjať a podporovať prijatie a vykonávanie medzinárodne dohodnutých vedeckých alebo technických usmernení, a to podľa možnosti aj predkladaním spoločných iniciatív, návrhov a prístupov v príslušných medzinárodných organizáciách a orgánoch, najmä tých, ktoré sú uvedené v článku 4.
4. Ak to obe zmluvné strany považujú za prospešné, spolupracujú na šírení údajov o bezpečnosti chemikálií a tieto informácie sprístupňujú verejnosti s cieľom zabezpečiť ľahký prístup k nim a ich zrozumiteľnosť pre rôzne cieľové skupiny. Na žiadosť ktorejkoľvek zmluvnej strany druhá zmluvná strana poskytne žiadajúcej zmluvnej strane dostupné informácie o bezpečnosti chemikálií, ktoré nemajú dôverný charakter.

5. Ak zmluvná strana o to požiada a druhá zmluvná strana s tým súhlasí, spoločne začnú konzultácie o vedeckých informáciách a údajoch v súvislosti s novými a vznikajúcimi otázkami týkajúcimi sa nebezpečenstiev alebo rizík, ktoré chemikálie predstavujú pre ľudské zdravie alebo životné prostredie, s cieľom zhromaždiť spoločný súbor poznatkov, a ak je to uskutočniteľné a možné, s cieľom podporovať spoločné chápanie vedy súvisiacej s takýmito otázkami.

## ČLÁNOK 8

### Výmena informácií

Zmluvné strany spolupracujú a vymieňajú si informácie v súvislosti s akoukoľvek otázkou relevantnou pre vykonávanie tejto prílohy v rámci Osobitného výboru v oblasti obchodu pre technické prekážky obchodu.

---



**PRÍLOHA 14****EKOLOGICKÉ PRODUKTY****ČLÁNOK 1****Cieľ a rozsah pôsobnosti**

1. Cieľom tejto prílohy je zaviesť ustanovenia a postupy na podporu obchodu s ekologickými produktmi v súlade so zásadami nediskriminácie a reciprocity, a to tak, že zmluvné strany budú uznávať rovnocennosť svojich príslušných právnych predpisov.
2. Táto príloha sa vzťahuje na ekologické produkty uvedené v dodatkoch 14-A a 14-B, ktoré sú v súlade so zákonmi a inými právnymi predpismi uvedenými v dodatku 14-C alebo 14-D. Rada pre partnerstvo má právomoc meniť dodatky 14-A, 14-B, 14-C a 14-D.

## ČLÁNOK 2

## Vymedzenie pojmov

Na účely tejto prílohy sa uplatňujú tieto vymedzenia pojmov:

- a) „príslušný orgán“ je úradný subjekt s právomocou pre zákony a iné právne predpisy uvedené v dodatku 14-C alebo 14-D, ktorý je zodpovedný za vykonávanie tejto prílohy;
- b) „kontrolný orgán“ je orgán, na ktorý príslušný orgán preniesol svoju celú alebo len čiastočnú kompetenciu vykonávať inšpekciu a certifikáciu v oblasti ekologickej výroby v súlade so zákonmi a inými právnymi predpismi uvedenými v dodatku 14-C alebo 14-D;
- c) „súkromná inšpekčná organizácia“ je subjekt uznaný príslušným orgánom na vykonávanie inšpekcií a certifikácie v oblasti ekologickej výroby v súlade so zákonmi a inými právnymi predpismi uvedenými v dodatku 14-C alebo 14-D a
- d) „rovnocennosť“ je schopnosť rôznych zákonov, iných právnych predpisov a požiadaviek, ako aj inšpekčných a certifikačných systémov dosahovať rovnaké ciele.

## ČLÁNOK 3

## Uznávanie rovnocennosti

1. Pokiaľ ide o výrobky uvedené v dodatku 14-A, Únia uzná zákony a iné právne predpisy Spojeného kráľovstva uvedené v dodatku 14-C za rovnocenné so zákonmi a inými právnymi predpismi Únie uvedenými v dodatku 14-D.
2. Pokiaľ ide o výrobky uvedené v dodatku 14-B, Spojené kráľovstvo uzná zákony a iné právne predpisy Únie uvedené v dodatku 14-D za rovnocenné so zákonmi a inými právnymi predpismi Spojeného kráľovstva uvedenými v dodatku 14-C.
3. S ohľadom na dátum začatia uplatňovania nariadenia Európskeho parlamentu a Rady (EÚ) 2018/848 z 30. mája 2018 o ekologickej poľnohospodárskej výrobe a označovaní produktov ekologickej poľnohospodárskej výroby a o zrušení nariadenia Rady (ES) č. 834/2007, ktorým je 1. január 2022, každá zmluvná strana opätovne posúdi uznanie rovnocennosti uvedené v odsekoch 1 a 2 do 31. decembra 2023. Ak v dôsledku tohto opätovného posúdenia zmluvná strana rovnocennosť nepotvrdí, uznanie rovnocennosti sa pozastaví.
4. Bez toho, aby bol dotknutý odsek 3, v prípade zmeny, zrušenia alebo nahradenia zákonov a iných právnych predpisov uvedených v dodatku 14-C alebo 14-D sa nové pravidlá považujú za rovnocenné s pravidlami druhej zmluvnej strany, pokiaľ druhá zmluvná strana nevznesie námietky v súlade s postupom stanoveným v odsekoch 5 a 6.

5. Ak sa zmluvná strana po prijatí ďalších informácií od druhej zmluvnej strany, o ktoré požiadala, domnieva, že zákony, iné právne predpisy alebo správne postupy alebo prax druhej zmluvnej strany už nespĺňajú požiadavky rovnocennosti, táto zmluvná strana predloží druhej zmluvnej strane odôvodnenú žiadosť o zmenu príslušných zákonov, právnych predpisov alebo správnych postupov alebo praxe a poskytne druhej zmluvnej strane primeranú lehotu na zabezpečenie rovnocennosti, ktorá je minimálne tri mesiace .
6. Ak sa dotknutá zmluvná strana po uplynutí lehoty uvedenej v odseku 5 stále domnieva, že požiadavky na rovnocennosť nie sú splnené, môže prijať rozhodnutie o jednostrannom pozastavení uznávania rovnocennosti príslušných zákonov a iných právnych predpisov uvedených v dodatku 14-C alebo 14-D, pokiaľ ide o príslušné ekologické produkty uvedené v dodatku 14-A alebo 14-B.
7. Rozhodnutie jednostranne pozastaviť uznávanie rovnocennosti zákonov a iných právnych predpisov uvedených v dodatku 14-C alebo 14-D v prípade príslušných ekologických produktov uvedených v dodatku 14-A alebo 14-B možno (po uplynutí lehoty troch mesiacov) prijať aj vtedy, ak jedna zmluvná strana neposkytla informácie požadované v zmysle článku 6 alebo nesúhlasí s vykonaním partnerského hodnotenia podľa článku 7.
8. Ak je uznanie rovnocennosti pozastavené v súlade s týmto článkom, zmluvné strany na žiadosť jednej zo zmluvných strán prerokujú túto záležitosť v rámci pracovnej skupiny pre ekologické produkty a vynaložia všetko úsilie na zváženie možných opatrení, ktoré by umožnili obnovenie uznania rovnocennosti.

9. Pokiaľ ide o produkty, ktoré nie sú uvedené v dodatku 14-A alebo 14-B, rovnocennosť prerokuje pracovná skupina pre ekologické produkty na žiadosť jednej zo zmluvných strán.

#### ČLÁNOK 4

##### Dovoz a uvádzanie na trh

1. Únia akceptuje dovoz produktov uvedených v dodatku 14-A na svoje územie a ich uvádzanie na trh ako ekologické produkty za predpokladu, že tieto produkty sú v súlade so zákonmi a inými právnymi predpismi Spojeného kráľovstva uvedenými v dodatku 14-C a je k nim priložený certifikát o inšpekcii vydaný súkromnou inšpekčnou organizáciou uznanou Spojeným kráľovstvom a oznámenou Únii, ako sa uvádza v odseku 3.
2. Spojené kráľovstvo akceptuje dovoz produktov uvedených v dodatku 14-B na svoje územie a ich uvádzanie na trh ako ekologické produkty za predpokladu, že tieto produkty sú v súlade so zákonmi a inými právnymi predpismi Únie uvedenými v dodatku 14-D a je k nim priložený certifikát o inšpekcii vydaný súkromnou inšpekčnou organizáciou uznanou Úniou a oznámenou Spojenému kráľovstvu, ako sa uvádza v odseku 3.

3. Každá zmluvná strana uznáva kontrolné orgány alebo súkromné inšpekčné organizácie oznámené druhou zmluvnou stranou ako zodpovedné za vykonávanie príslušných kontrol, pokiaľ ide o ekologické produkty, na ktoré sa vzťahuje uznávanie rovnocennosti podľa článku 3, a za vydávanie certifikátov o inšpekcii podľa odsekov 1 a 2 tohto článku na účel ich dovozu a uvádzania na trh na území druhej zmluvnej strany.
4. Dovážajúca zmluvná strana v spolupráci s druhou zmluvnou stranou pridelí každému príslušnému kontrolnému orgánu a súkromnej inšpekčnej organizácii, ktoré oznámila druhá zmluvná strana, číselný kód.

## ČLÁNOK 5

### Označovanie

1. Produkty dovážané na územie zmluvnej strany v súlade s touto prílohou musia spĺňať požiadavky na označovanie stanovené v zákonoch a iných právnych predpisoch dovážajúcej zmluvnej strany uvedených v dodatkoch 14-C a 14-D. Tieto produkty môžu byť označené logom Únie, akýmkoľvek logom ekologickej výroby Spojeného kráľovstva alebo oboma logami, ako sa stanovuje v príslušných zákonoch a iných právnych predpisoch, za predpokladu, že tieto výrobky spĺňajú požiadavky na označovanie príslušným logom alebo oboma logami.
2. Zmluvné strany sa zaväzujú, že zabránia akémukoľvek zneužitiu pojmov odkazujúcich na ekologickú výrobu vo vzťahu k ekologickým produktom, na ktoré sa vzťahuje uznávanie rovnocennosti podľa tejto prílohy.

3. Zmluvné strany sa zaväzujú, že budú chrániť logo ekologickej výroby Únie a každé logo ekologickej výroby Spojeného kráľovstva stanovené v príslušných zákonoch a iných právnych predpisoch pred akýmkoľvek zneužitím alebo napodobňovaním. Zmluvné strany zabezpečia, aby sa logo ekologickej výroby Únie a každé logo ekologickej výroby Spojeného kráľovstva používali na označovanie, propagáciu alebo vypracúvanie obchodných dokladov iba v prípade tých ekologických produktov, ktoré sú v súlade so zákonmi a inými právnymi predpismi uvedenými v dodatkoch 14-C a 14-D.

## ČLÁNOK 6

### Výmena informácií

1. Zmluvné strany si vymieňajú všetky príslušné informácie týkajúce sa vykonávania a uplatňovania tejto prílohy. Predovšetkým do 31. marca druhého roku po nadobudnutí platnosti tejto dohody, a potom do 31. marca každého nasledujúceho roku zašle každá zmluvná strana druhej zmluvnej strane:
  - a) správu, ktorá obsahuje informácie o typoch a množstvách ekologických produktov, ktoré sa vyviezli podľa tejto prílohy za obdobie od januára do decembra predchádzajúceho roku;
  - b) správu o činnostiach monitorovania a dohľadu, ktoré vykonali príslušné orgány, dosiahnutých výsledkoch a prijatých nápravných opatreniach za obdobie od januára do decembra predchádzajúceho roku a

- c) podrobné údaje o prípadných zistených nezrovnalostiach a porušeníach zákonov a iných právnych predpisov uvedených v dodatku 14-C alebo 14-D.
2. Každá zmluvná strana bez zbytočného odkladu informuje druhú zmluvnú stranu o:
- a) každej aktualizácii zoznamu jej príslušných orgánov, kontrolných orgánov a súkromných inšpekčných organizácií vrátane príslušných kontaktných údajov (najmä adresy a internetovej adresy);
  - b) každej plánovanej zmene alebo zrušení zákonov alebo iných právnych predpisov uvedených v dodatku 14-C alebo dodatku 14-D, o akomkoľvek návrhu na nové zákony alebo iné právne predpisy alebo o všetkých relevantných zmenách administratívnych postupov a praxe týkajúcich sa ekologických produktov uvedených v tejto prílohe; a
  - c) každej prijatej zmene alebo zrušení zákonov alebo iných právnych predpisov uvedených v dodatku 14-C alebo dodatku 14-D, o akomkoľvek novom právnom predpise alebo o relevantných zmenách administratívnych postupov a praxe týkajúcich sa ekologických produktov, na ktoré sa vzťahuje táto príloha.



## ČLÁNOK 7

### Partnerské preskúmania

1. V nadväznosti na oznámenie, ktoré bolo podané najmenej šesť mesiacov vopred, povolí každá zmluvná strana úradníkom alebo expertom určeným druhou zmluvnou stranou vykonať partnerské preskúmania na jej území s cieľom overiť, či príslušné kontrolné orgány a kontrolné subjekty vykonávajú kontroly požadované podľa tejto prílohy.
2. Pri uskutočňovaní partnerských preskúmaní uvedených v odseku 1, ktoré môžu zahŕňať návštevy v kanceláriách príslušných kontrolných orgánov a kontrolných subjektov, v spracovateľských závodoch a u hospodárskych subjektov s osvedčením, každá zmluvná strana s druhou zmluvnou stranou spolupracuje a pomáha jej v rozsahu prípustnom podľa platných právnych predpisov.

## ČLÁNOK 8

### Pracovná skupina pre ekologické produkty

1. Pracovná skupina pre ekologické produkty pomáha Osobitnému výboru v oblasti obchodu pre technické prekážky obchodu pri monitorovaní a preskúmaní vykonávania tejto prílohy a pri zabezpečovaní jej riadneho fungovania.

2. Pracovná skupina pre ekologické produkty má tieto funkcie:
- a) diskutovať o akýchkoľvek záležitostiach vyplývajúcich z tejto prílohy na žiadosť jednej zo zmluvných strán, a to aj o možnej potrebe uskutočniť v tejto prílohe alebo v ktoromkoľvek z jej dodatkov zmeny;
  - b) uľahčovať spoluprácu, pokiaľ ide o zákony, iné právne predpisy, normy a postupy týkajúce sa ekologických produktov, na ktoré sa vzťahuje táto príloha, vrátane diskusií o všetkých technických a regulačných záležitostiach v súvislosti s pravidlami a systémami kontrol, a
  - c) uskutočňovanie technických rokovaní v súlade s článkom 97 tejto dohody o záležitostiach, ktoré patria do rozsahu pôsobnosti tejto prílohy.

**Dodatok 14-A****EKOLOGICKÉ PRODUKTY ZO SPOJENÉHO KRÁĽOVSTVA,  
V PRÍPADE KTORÝCH ÚNIA UZNÁVA ROVNOCENNOSŤ**

Opis	Poznámky
Nespracované rastlinné produkty	
Živé zvieratá alebo nespracované živočíšne produkty	obsahuje med
Produkty akvakultúry a morské riasy	
Spracované poľnohospodárske produkty na použitie ako potraviny	
Spracované poľnohospodárske produkty na použitie ako krmivá	
Osivá a množiteľský materiál	

V prípade ekologických produktov uvedených v tomto dodatku ide o nespracované poľnohospodárske produkty alebo produkty akvakultúry vyprodukované v Spojenom kráľovstve alebo spracované poľnohospodárske produkty na použitie ako potraviny alebo krmivá, ktoré boli spracované v Spojenom kráľovstve, so zložkami, ktoré boli vypestované v Spojenom kráľovstve alebo ktoré boli dovezené do Spojeného kráľovstva v súlade so zákonmi a s inými právnymi predpismi Spojeného kráľovstva.

**Dodatok 14-B****EKOLOGICKÉ PRODUKTY Z ÚNIE,  
V PRÍPADE KTORÝCH SPOJENÉ KRÁLOVSTVO UZNÁVA ROVNOCENNOŠŤ**

Opis	Poznámky
Nespracované rastlinné produkty	
Živé zvieratá alebo nespracované živočíšne produkty	obsahuje med
Produkty akvakultúry a morské riasy	
Spracované poľnohospodárske produkty na použitie ako potraviny	
Spracované poľnohospodárske produkty na použitie ako krmivá	
Osivá a množiteľský materiál	

V prípade ekologických produktov uvedených v tomto dodatku ide o nespracované poľnohospodárske produkty alebo produkty akvakultúry vyprodukované v Únii alebo spracované poľnohospodárske produkty na použitie ako potraviny alebo krmivá, ktoré boli spracované v Únii, so zložkami, ktoré boli vypestované v Únii alebo ktoré boli dovezené do Únie v súlade so zákonmi a s inými právnymi predpismi Únie.

**Dodatok 14-C****ZÁKONY A INÉ PRÁVNE PREDPISY O EKOLOGICKÝCH PRODUKTOCH  
PLATNÉ V SPOJENOM KRÁĽOVSTVE<sup>1</sup>**

V Spojenom kráľovstve platia tieto zákony a iné právne predpisy:

1. zachované nariadenie (ES) č. 834/2007
2. zachované nariadenie (ES) č. 889/2008
3. zachované nariadenie (ES) č. 1235/2008
4. nariadenia o ekologických produktoch z roku 2009 (SI 2009/842)

---

<sup>1</sup> Odkazy na zachované právne predpisy Únie uvedené v tomto zozname sa považujú za odkazy na takéto právne predpisy, zmenené Spojeným kráľovstvom, aby platili pre Spojené kráľovstvo.

**Dodatok 14-D****ZÁKONY A INÉ PRÁVNE PREDPISY O EKOLOGICKÝCH PRODUKTOCH  
PLATNÉ V ÚNII**

V Únii platia tieto zákony a iné právne predpisy:

1. nariadenie Rady (ES) č. 834/2007 z 28. júna 2007 o ekologickej výrobe a označovaní ekologických produktov, ktorým sa zrušuje nariadenie (EHS) č. 2092/91 (EHS) č. 2092/91<sup>1</sup>;
2. nariadenie Komisie (ES) č. 889/2008 z 5. septembra 2008, ktorým sa ustanovujú podrobné pravidlá implementácie nariadenia Rady (ES) č. 834/2007 o ekologickej výrobe a označovaní ekologických produktov so zreteľom na ekologickú výrobu, označovanie a kontrolu<sup>2</sup>;
3. nariadenie Komisie (ES) č. 1235/2008 z 8. decembra 2008, ktorým sa ustanovujú podrobné pravidlá vykonávania nariadenia Rady (ES) č. 834/2007, pokiaľ ide o opatrenia týkajúce sa dovozu ekologických produktov z tretích krajín<sup>3</sup>.

---

<sup>1</sup> Ú. v. EÚ L 189, 20.7.2007, s. 1.

<sup>2</sup> Ú. v. EÚ L 250, 18.9.2008, s. 1.

<sup>3</sup> Ú. v. EÚ L 334, 12.12.2008, s. 25.

**PRÍLOHA 15****OBCHOD S VÍNOM****ČLÁNOK 1****Rozsah pôsobnosti a vymedzenie pojmov**

1. Táto príloha sa uplatňuje na víno patriace do položky 22.04 harmonizovaného systému.
2. „Víno vyrobené v“ je na účely tejto prílohy čerstvé hrozno, hroznový mušt a kvasiaci hroznový mušt, ktoré sa premenili na víno alebo sa pridali do vína na území vyvážajúcej zmluvnej strany.

**ČLÁNOK 2****Vymedzenia výrobkov, enologické postupy a ošetrenia**

1. Za príslušné medzinárodné normy sa na účely tejto prílohy považujú enologické postupy pre víno, ktoré odporučila a publikovala Medzinárodná organizácia pre vinič a víno („OIV“).

2. Každá zmluvná strana povolí na účely spotreby dovoz a predaj vína vyrobeného v druhej zmluvnej strane, ak bolo uvedené víno vyrobené v súlade s:
  - a) vymedzeniami výrobkov povolenými v každej zmluvnej strane podľa zákonov a iných právnych predpisov uvedených v dodatku 15-A;
  - b) enologickými postupmi stanovenými v každej zmluvnej strane podľa zákonov a iných právnych predpisov uvedených v dodatku 15-A, ktoré sú v súlade s príslušnými normami OIV, a
  - c) enologickými postupmi a obmedzeniami stanovenými v každej zmluvnej strane, ktoré nie sú v súlade s príslušnými normami OIV, uvedenými v dodatku 15-B.
3. Rada pre partnerstvo má právomoc zmeniť dodatky uvedené v odseku 2.

### ČLÁNOK 3

#### Požiadavky na osvedčovanie pri dovoze na príslušné územie zmluvných strán

1. V prípade vína vyrobeného v zmluvnej strane a umiestneného na trh v druhej zmluvnej strane sa dokumentácia a osvedčovanie, ktoré môže vyžadovať jedna zo zmluvných strán, obmedzujú na osvedčenie stanovené v dodatku 15-C, ktoré je overené v súlade so zákonmi a inými právnymi predpismi vyvážajúcej zmluvnej strany.



2. Osvedčenie vyžadované podľa odseku 1 môže mať podobu elektronického dokladu. Každá zmluvná strana umožní na žiadosť príslušných orgánov druhej zmluvnej strany, v ktorej má byť tovar prepustený do voľného obehu, prístup k elektronickému dokladu alebo k údajom potrebným na jeho vyhotovenie. Ak prístup k príslušnému elektronickému systému nie je k dispozícii, potrebné údaje si takisto možno vyžiadať v podobe vytlačeného dokumentu.
3. Rada pre partnerstvo má právomoc zmeniť dodatok 15-C.
4. Referenčnými metódami na stanovenie analytického zloženia vína v kontexte riadiacich operácií sú metódy analýzy, ktoré ako referenčné metódy uznáva a publikuje OIV.

#### ČLÁNOK 4

##### Informácie o potravinách a kódy dávok

1. Ak sa v tomto článku neuvádza inak, víno dovezené a uvedené na trh podľa tejto dohody sa označuje v súlade so zákonmi a s inými právnymi predpismi, ktoré platia na území dovážajúcej zmluvnej strany.
2. Zmluvná strana nevyžaduje, aby sa na nádobe, etikete alebo obale vína uvádzal žiadny z týchto dátumov alebo ich ekvivalent:

- a) dátum balenia;
- b) dátum plnenia;
- c) dátum výroby alebo produkcie;
- d) dátum spotreby/spotrebujete do;
- e) dátum minimálnej trvanlivosti alebo
- f) „predajné do“.

Odchyľne od prvého pododseku písmena e) môže zmluvná strana vyžadovať uvedenie dátumu minimálnej trvanlivosti na výrobkoch, ktoré by z dôvodu pridania zložiek podliehajúcich skaze mohli mať kratší dátum minimálnej trvanlivosti, než by spotrebiteľ zvyčajne očakával.

3. Každá zmluvná strana zabezpečí, aby sa na etikete balených výrobkov uvádzal kód umožňujúci identifikáciu dávky, do ktorej výrobok patrí, v súlade s právnymi predpismi zmluvnej strany vyvážajúcej balený výrobok. Kód dávky musí byť ľahko viditeľný, jasne čitateľný a nezmazateľný. Zmluvná strana nepovolí uvedenie balených výrobkov, ktoré nespĺňajú požiadavky stanovené v tomto odseku, na trh.

4. Každá zmluvná strana povolí, aby sa povinné informácie vrátane prekladov alebo uvedenia počtu štandardných nápojov alebo jednotiek alkoholu v nádobe (ak sa to vyžaduje) zobrazovali na doplnkovej etikete pripevnenej na nádobu s vínom. Doplnkové etikety sa môžu na nádobu s vínom pripevniť po dovoze, ale pred umiestnením výrobku na trh na území zmluvnej strany, za predpokladu, že povinné informácie sú úplne a presne zobrazené.
5. Dovážajúca zmluvná strana nevyžaduje, aby sa etikete zobrazovali alergény, ktoré sa použili pri výrobe vína, ale nie sú prítomné v konečnom výrobku.

## ČLÁNOK 5

### Prechodné opatrenia

Víno, ktoré bolo v deň nadobudnutia platnosti tejto dohody vyrobené, opísané a označené v súlade so zákonmi a s inými právnymi predpismi zmluvnej strany, ale spôsobom, ktorý nie je v súlade s touto prílohou, sa môže naďalej označovať a umiestňovať na trh takto:

- a) veľkoobchodníkmi alebo výrobcami počas obdobia dvoch rokov od nadobudnutia platnosti tejto dohody a
- b) maloobchodníkmi do vyčerpania zásob.

## ČLÁNOK 6

### Výmena informácií

Zmluvné strany spolupracujú a vymieňajú si informácie o všetkých otázkach relevantných pre vykonávanie tejto prílohy v rámci Osobitného výboru v oblasti obchodu pre technické prekážky obchodu.

## ČLÁNOK 7

### Preskúmanie

Zmluvné strany najneskôr tri roky od nadobudnutia platnosti tejto dohody zvážia ďalšie opatrenia na uľahčenie obchodu s vínom medzi zmluvnými stranami.

**Dodatok 15-A****ZÁKONY A INÉ PRÁVNE PREDPISY ZMLUVNÝCH STRÁN**

Zákony a iné právne predpisy Spojeného kráľovstva<sup>1</sup>

Zákony a iné právne predpisy uvedené v článku 2 ods. 2, pokiaľ ide o:

a) vymedzenia výrobkov:

- i) zachované nariadenie (EÚ) č. 1308/2013, najmä pravidlá produkcie v súlade s článkami 75, 81 a 91, časťou IV prílohy II a časťou II prílohy VII k uvedenému nariadeniu a jeho vykonávacími predpismi vrátane následných zmien,
- ii) zachované delegované nariadenie Komisie (EÚ) 2019/33, najmä články 47, 52 až 54 a prílohy III, V a VI k uvedenému nariadeniu vrátane následných zmien,
- iii) zachované nariadenie (EÚ) č. 1169/2011 vrátane následných zmien;

---

<sup>1</sup> Odkazy na zachované právne predpisy Únie uvedené v tomto zozname sa považujú za odkazy na takéto právne predpisy, zmenené Spojeným kráľovstvom, aby platili pre Spojené kráľovstvo.

b) enologické postupy a obmedzenia:

- i) zachované nariadenie (EÚ) č. 1308/2013, najmä enologické postupy a obmedzenia v súlade s článkami 80 a 83 a prílohou VIII k uvedenému nariadeniu a jeho vykonávacími predpismi vrátane následných zmien,
- ii) zachované delegované nariadenie Komisie (EÚ) 2019/934 vrátane následných zmien.

Zákony a iné právne predpisy Únie:

Zákony a iné právne predpisy uvedené v článku 2 ods. 2, pokiaľ ide o:

a) vymedzenia výrobkov:

- i) nariadenie Európskeho parlamentu a Rady (EÚ) č. 1308/2013<sup>1</sup>, najmä pravidlá produkcie v súlade s článkami 75, 81 a 91, časťou IV prílohy II a časťou II prílohy VII k uvedenému nariadeniu a jeho vykonávacími predpismi vrátane následných zmien,

---

<sup>1</sup> Nariadenie Európskeho parlamentu a Rady (EÚ) č. 1308/2013 zo 17. decembra 2013, ktorým sa vytvára spoločná organizácia trhov s poľnohospodárskymi výrobkami, a ktorým sa zrušujú nariadenia Rady (EHS) č. 922/72, (EHS) č. 234/79, (ES) č. 1037/2001 a (ES) č. 1234/2007 (Ú. v. EÚ L 347, 20.12.2013, s. 671).

- ii) delegované nariadenie Komisie (EÚ) 2019/331, najmä články 47, 52 až 54 a prílohy III, V a VI k uvedenému nariadeniu vrátane následných zmien,
  - iii) nariadenie Európskeho parlamentu a Rady (EÚ) č. 1169/2011 vrátane následných zmien;
- b) enologické postupy a obmedzenia:
- i) nariadenie (EÚ) č. 1308/2013, najmä enologické postupy a obmedzenia v súlade s článkami 80 a 83 a prílohou VIII k uvedenému nariadeniu a jeho vykonávacími predpismi vrátane následných zmien,

---

<sup>1</sup> Delegované nariadenie Komisie (EÚ) 2019/33 zo 17. októbra 2018, ktorým sa dopĺňa nariadenie Európskeho parlamentu a Rady (EÚ) č. 1308/2013, pokiaľ ide o žiadosti o ochranu označení pôvodu, zemepisných označení a tradičných pojmov v sektore vinohradníctva a vinárstva, námietkové konanie, obmedzenie používania, zmeny špecifikácií výrobkov, zrušenie ochrany a označovanie a obchodnú úpravu (Ú. v. EÚ L 9, 11.1.2019, s. 2).

<sup>2</sup> Nariadenie Európskeho parlamentu a Rady (EÚ) č. 1169/2011 z 25. októbra 2011 o poskytovaní informácií o potravinách spotrebiteľom, ktorým sa menia a dopĺňajú nariadenia Európskeho parlamentu a Rady (ES) č. 1924/2006 a (ES) č. 1925/2006 a ktorým sa zrušuje smernica Komisie 87/250/EHS, smernica Rady 90/496/EHS, smernica Komisie 1999/10/ES, smernica Európskeho parlamentu a Rady 2000/13/ES, smernice Komisie 2002/67/ES a 2008/5/ES a nariadenie Komisie (ES) č. 608/2004 (Ú. v. EÚ L 304, 22.11.2011, s. 18).

- ii) delegované nariadenie Komisie (EÚ) 2019/934<sup>1</sup> vrátane následných zmien.

---

<sup>1</sup> Delegované nariadenie Komisie (EÚ) 2019/934 z 12. marca 2019, ktorým sa dopĺňa nariadenie Európskeho parlamentu a Rady (EÚ) č. 1308/2013, pokiaľ ide o vinohradnícke oblasti, v ktorých sa môže zvýšiť obsah alkoholu, povolené enologické postupy a obmedzenia uplatniteľné na výrobu a konzervovanie vinárskych výrobkov, minimálny percentuálny podiel alkoholu pri vedľajších produktoch a ich zneškodňovanie a zverejňovanie dokumentov OIV (Ú. v. EÚ L 149, 7.6.2019, s. 1).



**Dodatok 15-B****DODATOČNÉ ENOLOGICKÉ POSTUPY A OBMEDZENIA  
SPOLOČNE PRIJATÉ ZMLUVNÝMI STRANAMI**

1. Zahustený hroznový mušt, rektifikovaný zahustený hroznový mušt a sacharóza sa môžu použiť na obohacovanie a úpravu obsahu zvyškového cukru za osobitných a obmedzených podmienok uvedených v časti I prílohy VIII k nariadeniu (EÚ) č. 1308/2013 a v časti I prílohy VIII k zachovanému nariadeniu (EÚ) č. 1308/2013, s výhradou, že sa vylúči použitie týchto produktov v rekonštituovanej forme vo vínach, na ktoré sa vzťahuje táto dohoda.
2. Pridávanie vody pri výrobe vína nie je povolené, okrem prípadov, v ktorých je to nevyhnutné zo špecifických technických dôvodov.
3. Čerstvé kaly sa môžu použiť za osobitných a obmedzených podmienok uvedených v súlade s riadkom 11.2 tabuľky 2 v časti A prílohy I k delegovanému nariadeniu Komisie (EÚ) 2019/934 a s riadkom 11.2 tabuľky 2 v časti A prílohy I k zachovanému delegovanému nariadeniu Komisie (EÚ) 2019/934.

## Dodatok 15-C

VZOR NA SAMOOSVEDČOVANIE PRE VÍNO DOVEZENÉ Z/ZO [EURÓPSKEJ  
ÚNIE/SPOJENÉHO KRÁLOVSTVA] DO [SPOJENÉHO KRÁLOVSTVA/EURÓPSKEJ ÚNIE]

(1)

1. Vývozca (meno/názov a adresa)	2. Poradové č. <sup>(2)</sup>
3. Dovozca (meno/názov a adresa)	4. Príslušný orgán v mieste odoslania v [Európskej únii/Spojenom kráľovstve] <sup>(3)</sup>
5. Pečiatka colných orgánov (len na úradné použitie v [Európskej únii/Spojenom kráľovstve])	
6. Spôsob dopravy a údaje o doprave <sup>(4)</sup>	7. Miesto vykládky (ak je odlišné od bodu 3)
8. Opis dovážaného výrobku <sup>(5)</sup>	9. Množstvo v l/hl/kg
	10. Počet nádob <sup>(6)</sup>
<p>11. Osvedčenie</p> <p>Výrobok opísaný v predchádzajúcej časti je určený na priamu ľudskú spotrebu a je v súlade s definíciami a enologickými postupmi povolenými podľa prílohy 15 k Dohode o obchode a spolupráci medzi Európskou úniou a Európskym spoločenstvom pre atómovú energiu na jednej strane a Spojeným kráľovstvom Veľkej Británie a Severného Írska na strane druhej. Vyrobil ho výrobca, ktorý podlieha kontrole a dohľadu tohto príslušného orgánu <sup>(7)</sup>:</p> <p>Odosielateľ osvedčujúci uvedené informácie <sup>(8)</sup></p> <p>Identifikácia odosielateľa <sup>(9)</sup></p> <p>Miesto, dátum a podpis odosielateľa</p>	

- (1) V súlade s článkom 3 ods. 1 prílohy 15 k Dohode o obchode a spolupráci medzi Európskou úniou a Európskym spoločenstvom pre atómovú energiu na jednej strane a Spojeným kráľovstvom Veľkej Británie a Severného Írska na strane druhej.
- (2) Uveďte vysledovateľné číslo zásielky, t. j. poradové číslo, podľa ktorého sa identifikuje zásielka v záznamoch vývozu.
- (3) Uveďte úplný názov, adresu a kontaktné údaje príslušného orgánu v jednom z členských štátov Európskej únie alebo v Spojenom kráľovstve, odkiaľ sa zásielka vyváža, zodpovedného za overenie informácií uvedených v tomto certifikáte.
- (4) Uveďte dopravu použitú na dodávku do miesta vstupu do Európskej únie alebo Spojeného kráľovstva; uveďte spôsob dopravy (lodná, letecká atď.), uveďte názov dopravného prostriedku (názov lode, číslo letu atď.).
- (5) Uveďte tieto informácie:
  - predajné označenie, ako sa uvádza na etikete,
  - meno/názov výrobcu,
  - vinohradnícky región,
  - názov krajiny výroby (jeden z členských štátov Európskej únie alebo Spojené kráľovstvo),
  - názov zemepisného označenia, ak je to relevantné,
  - celkový obsah alkoholu v objem. %,
  - farba výrobku (uveďte iba „červená“, „ružová“, „rosé“ alebo „biela“),
  - číselný znak kombinovanej nomenklatúry (číselný znak KN).

- (6) Nádoba je nádrž na víno s objemom menším ako 60 litrov. Počtom nádob môže byť počet fliaš.
- (7) Uveďte úplný názov, adresu a kontaktné údaje príslušného orgánu v jednom z členských štátov Európskej únie alebo v Spojenom kráľovstve.
- (8) Uveďte úplný názov/úplné meno, adresu a kontaktné údaje odosielateľa.
- (9) Uveďte:
  - V prípade Európskej únie: číslo pre spotrebnú daň v rámci systému výmeny údajov o spotrebnej dani (SEED) alebo identifikačné číslo pre DPH (ak odosielateľ nemá číslo SEED), alebo odkaz na číslo v zozname alebo registri podľa článku 8 ods. 3 delegovaného nariadenia Komisie (EÚ) 2018/273<sup>1</sup>;
  - V prípade Spojeného kráľovstva: číslo pre spotrebnú daň v rámci systému výmeny údajov o spotrebnej dani (SEED) alebo identifikačné číslo pre DPH (ak odosielateľ nemá číslo SEED), alebo odkaz na číslo WSB.

---

<sup>1</sup> Delegované nariadenie Komisie (EÚ) 2018/273 z 11. decembra 2017, ktorým sa dopĺňa nariadenie Európskeho parlamentu a Rady (EÚ) č. 1308/2013, pokiaľ ide o režim povolení na výsadbu viniča, vinohradnícky register, sprievodné doklady a certifikáciu, vstupnú a výstupnú evidenciu a povinné nahlasovanie, oznámenia a uverejňovanie oznamovaných informácií, a ktorým sa dopĺňa nariadenie Európskeho parlamentu a Rady (EÚ) č. 1306/2013, pokiaľ ide o príslušné kontroly a sankcie, a ktorým sa menia nariadenia Komisie (ES) č. 555/2008, (ES) č. 606/2009 a (ES) č. 607/2009 a zrušuje nariadenie Komisie (ES) č. 436/2009 a delegované nariadenie Komisie (EÚ) 2015/560 (Ú. v. EÚ L 58, 28.2.2018, s. 1).

**PRÍLOHA 16**

DOJEDNANIE UVEDENÉ V ČLÁNKU 96 ODS. 4  
O PRAVIDELNEJ VÝMENE INFORMÁCIÍ TÝKAJÚCICH SA BEZPEČNOSTI  
NEPOTRAVINOVÝCH VÝROBKOV A SÚVISIACICH OCHRANNÝCH, REŠTRIKTÍVNYCH  
A NÁPRAVNÝCH OPATRENÍ

*Touto prílohou sa zavádza dojednanie o pravidelnej výmene informácií medzi systémom Únie na rýchlu výmenu informácií o nepotravinových výrobkoch (RAPEX) alebo jeho nástupcom a databázou Spojeného kráľovstva týkajúcou sa dohľadu nad trhom a bezpečnosti výrobkov zriadenou podľa všeobecných predpisov o bezpečnosti výrobkov z roku 2005 alebo jej nástupcom.*

*V súlade s článkom 96 ods. 8 tejto dohody sa v dojednaní špecifikuje druh informácií, ktoré sa majú vymieňať, spôsoby výmeny a uplatňovanie pravidiel ochrany dôverných údajov a ochrany osobných údajov.*

---

**PRÍLOHA 17**

DOJEDNANIE UVEDENÉ V ČLÁNKU 96 ODS. 5  
O PRAVIDELNEJ VÝMENE INFORMÁCIÍ TÝKAJÚCICH SA OPATRENÍ  
PRIJATÝCH V SÚVISLOSTI S NEVYHOVUJÚCIMI NEPOTRAVINOVÝMI VÝROBKAMI  
INÝCH AKO SÚ TIE, KTORÉ SA UVÁDZAJÚ V ČLÁNKU 96 ODS. 4.

*Touto prílohou sa zavádza dojednanie o pravidelnej výmene informácií, a to aj elektronickými prostriedkami, týkajúcich sa opatrení prijatých v súvislosti s nevyhovujúcimi nepotravinovými výrobkami iných ako sú tie, ktoré sa uvádzajú v článku 96 ods. 4. tejto dohody.*

*V súlade s článkom 96 ods. 8 tejto dohody sa v dojednaní špecifikuje druh informácií, ktoré sa majú vymieňať, spôsoby výmeny a uplatňovanie pravidiel ochrany dôverných údajov a ochrany osobných údajov.*

---

**PRÍLOHA 18****SCHVÁLENÉ HOSPODÁRSKE SUBJEKTY****ČLÁNOK 1****Kritériá pre schválené hospodárske subjekty a zaobchádzanie s nimi**

1. Stanovené kritériá pre schválené hospodárske subjekty (ďalej len „AEO“) uvedené v článku 110 tejto dohody sú stanovené v zákonoch, právnych predpisoch alebo postupoch zmluvných strán. Stanovené kritériá, ktoré sa zverejnia, zahŕňajú:
  - a) absenciu akéhokoľvek závažného porušenia alebo opakovaných porušení colných a daňových predpisov vrátane absencie závažných trestných činov súvisiacich s hospodárskou činnosťou žiadateľa;
  - b) preukázanie vysokého stupňa kontroly nad operáciami a tokom tovaru zo strany žiadateľa prostredníctvom systému riadenia obchodnej a prípadne prepravnej evidencie, ktorý umožňuje náležité colné kontroly;
  - c) finančnú spôsobilosť, ktorá sa považuje za preukázanú, ak je žiadateľ s náležitým ohľadom na typické črty druhu dotknutej podnikateľskej činnosti v dobrej finančnej situácii, ktorá mu umožňuje plniť si záväzky, a

- d) primerané normy pre bezpečnosť a ochranu, ktoré sa považujú za dodržané, ak žiadateľ preukáže, že zachováva primerané opatrenia na zaistenie bezpečnosti a ochrany medzinárodného dodávateľského reťazca, a to aj v oblasti kontroly fyzickej integrity a prístupu, logistických postupov a nakladania so špecifickými druhmi tovaru, personálu a identifikácie jeho obchodných partnerov.
2. Stanovené kritériá pre AEO nie sú navrhnuté ani sa neuplatňujú tak, aby umožňovali alebo vytvárali svojvoľnú alebo neoprávnenú diskrimináciu medzi hospodárskymi subjektmi v prípadoch, keď prevládajú rovnaké podmienky. Tieto kritériá sú nastavené tak, aby aj malé a stredné podniky mohli byť schválené ako AEO.
  3. Program obchodného partnerstva uvedený v článku 110 tejto dohody zahŕňa takéto zaobchádzanie:
    - a) priaznivé zohľadnenie štatútu AEO, ktorý subjektu udelila druhá strana pri posudzovaní rizika s cieľom obmedziť inšpekcie alebo kontroly a v rámci ďalších opatrení týkajúcich sa bezpečnosti a ochrany;
    - b) prioritnú kontrolu zásielok zahrnutých v predbežných colných vyhláseniach o výstupe alebo vstupe podaných schváleným hospodárskym subjektom, ak sa colný orgán rozhodne kontrolu vykonať;
    - c) zohľadnenie štatútu AEO, ktorý subjektu udelila druhá zmluvná strana, s cieľom považovať AEO za bezpečného a spoľahlivého partnera pri posudzovaní požiadaviek na obchodného partnera platných pre žiadateľov v rámci vlastného programu, a



- d) úsilie zriadiť spoločný mechanizmus udržiavania obchodu s cieľom reagovať na narušenia obchodných tokov v dôsledku zvýšení stupňa pohotovosti, uzatvorenia hraníc a/alebo prírodných katastrof, prípadov urgentného rizika alebo iných významných neočakávaných udalostí, v prípade ktorých by sa mohlo uľahčiť preclenie a expedícia prioritných zásielok od AEO do tej miery, do akej by to pre colné orgány zmluvných strán bolo možné.

## ČLÁNOK 2

### Vzájomné uznávanie a zodpovednosť za vykonávanie

1. Status AEO v rámci programov obchodného partnerstva medzi Úniou a Spojeným kráľovstvom sa uznáva za zlučiteľný a k držiteľom statusu AEO v rámci jednotlivých programov sa pristupuje spôsobom, ktorý je v súlade s článkom 4.
2. Príslušnými programami obchodného partnerstva sú:
  - a) schválené hospodárske subjekty Európskej únie (bezpečnosť a ochrana) (článok 38 ods. 2 písm. b) nariadenia (EÚ) č. 952/2013);
  - b) program pre schválené hospodárske subjekty Spojeného kráľovstva (bezpečnosť a ochrana) (článok 38 ods. 2 písm. b) nariadenia (EÚ) č. 952/2013, ako je zachované vo vnútroštátnom práve Spojeného kráľovstva).
3. Za vykonávanie ustanovení v tejto prílohe sú zodpovedné colné orgány v súlade s vymedzením podľa článku 512 písm. a) tejto dohody (ďalej len „colné orgány“).

## ČLÁNOK 3

## Zlučiteľnosť

1. Zmluvné strany spolupracujú na zachovaní zlučiteľnosti noriem uplatňovaných pri jednotlivých programoch ich obchodného partnerstva, so zreteľom na tieto záležitosti:
  - a) postup žiadania o udelenie štatútu AEO hospodárskym subjektom;
  - b) posúdenie žiadostí o udelenie štatútu AEO;
  - c) udelenie štatútu AEO, a
  - d) riadenie, monitorovanie, pozastavovanie a opätovné hodnotenie a zrušenie štatútu AEO.

Zmluvné strany zabezpečia, aby ich colné orgány monitorovali súlad AEO s príslušnými podmienkami a kritériami.

2. Zmluvné strany vytvoria spoločný pracovný program, v ktorom sa stanoví minimálny počet spoločných validácií držiteľov štatútu AEO priznaných v rámci programov obchodného partnerstva, pričom tento pracovný program sa musí vytvoriť najneskôr do konca roka 2021.

3. Zmluvné strany zabezpečia, aby ich programy obchodného partnerstva fungovali v medziach príslušných noriem rámca SAFE.

#### ČLÁNOK 4

##### Zaobchádzanie s držiteľmi štatútu

1. Každá zmluvná strana bude s AEO zaobchádzať spôsobom podobným tomu, ktorý je stanovený programom obchodného partnerstva druhej zmluvnej strany. Súčasťou tohto zaobchádzania je najmä zaobchádzanie stanovené v článku 1 ods. 3.
2. Každá zmluvná strana môže pozastaviť zaobchádzanie uvedené v článku 1 ods. 3 voči AEO stanovené programom obchodného partnerstva druhej zmluvnej strany podľa tejto dohody, ak AEO prestane spĺňať právne požiadavky. O tomto pozastavení sa bezodkladne informuje druhý colný orgán v prípade potreby spolu s ďalšími informáciami týkajúcimi sa dôvodu pozastavenia.
3. Zmluvná strana bezodkladne informuje druhú zmluvnú stranu v prípade, že zistí akúkoľvek nezrovnalosť, ktorej sa dopustil AEO schválený colným orgánom druhej strany, aby jej umožnil prijať podložené rozhodnutie o možnom zrušení alebo pozastavení členstva dotknutého hospodárskeho subjektu.

## ČLÁNOK 5

## Výmena informácií a komunikácia

1. Zmluvné strany sa usilujú pri uplatňovaní dohody navzájom efektívne komunikovať. Vymieňajú si informácie a podporujú komunikáciu o svojich programoch obchodného partnerstva predovšetkým:
  - a) včasným poskytovaním aktualizovaných informácií o fungovaní a vývoji svojich programov obchodného partnerstva;
  - b) zapájaním sa do vzájomne výhodnej výmeny informácií o bezpečnosti dodávateľského reťazca;
  - c) určovaním kontaktných miest pre jednotlivé programy obchodného partnerstva a poskytovaním kontaktných údajov na tieto kontaktné miesta druhej zmluvnej strane, a
  - d) uľahčením účinnej medziagentúrnej komunikácie medzi Generálnym riaditeľstvom pre dane a colnú úniu Komisie a Daňovým a colným úradom jej Veličenstva s cieľom skvalitniť postupy riadenia rizík v rámci ich príslušných programov obchodného partnerstva, pokiaľ ide o bezpečnosť dodávateľského reťazca na strane AEO.
2. Informácie a súvisiace údaje sa vymieňajú systematicky elektronickými prostriedkami.

3. Údaje týkajúce sa AEO, ktoré sa vymieňajú, zahŕňajú:
- a) meno/názov;
  - b) adresu;
  - c) štatút členstva;
  - d) dátum validácie alebo schválenia;
  - e) pozastavenia a zrušenia;
  - f) individuálne číslo schválenia alebo identifikačné číslo (vo formáte vzájomne určenom colnými orgánmi) a
  - g) podrobnosti, ktoré môžu vzájomne stanoviť colné orgány, prípadne podliehajúce akýmkoľvek potrebným bezpečnostným ustanoveniam.

Údaje sa začnú vymieňať nadobudnutím platnosti tejto dohody.

4. Zmluvné strany vynaložia maximálne úsilie na to, aby do šiestich mesiacov od nadobudnutia platnosti tejto dohody uzavreli dohodu o plne automatizovanej výmene údajov uvedenej v odseku 3 a v každom prípade vykonajú túto dohodu najneskôr do jedného roka po nadobudnutí platnosti tejto dohody.

## ČLÁNOK 6

### Zaobchádzanie s údajmi

Na akúkoľvek výmenu informácií medzi zmluvnými stranami podľa tejto prílohy sa budú *mutatis mutandis* vzťahovať podmienky dôverného charakteru a ochrany informácií stanovené v článku 12 Protokolu o vzájomnej administratívnej pomoci v colných záležitostiach.

## ČLÁNOK 7

### Konzultácia a preskúmanie

Osobitný výbor pre colnú spoluprácu a pravidlá pôvodu v oblasti obchodu pravidelne preskúma vykonávanie ustanovení tejto prílohy. Toto preskúmanie zahŕňa:

- a) spoločné validácie udeleného statusu pre AEO každou zmluvnou stranou na identifikáciu silných a slabých stránok pri vykonávaní tejto prílohy;
- b) výmeny názorov o údajoch, ktoré sa majú vymieňať, a o zaobchádzaní s hospodárskymi subjektmi.

## ČLÁNOK 8

## Pozastavenie a zastavenie

1. Zmluvná strana môže vykonávať postup uvedený v odseku 2 v prípade, že nastane ktorákkoľvek z týchto okolností:
  - a) druhá zmluvná strana do troch mesiacov od nadobudnutia platnosti tejto dohody alebo skôr urobila podstatné zmeny v právnych ustanoveniach uvedených v článku 2 ods. 2, ktoré boli posúdené s cieľom zistiť, či sú programy obchodného partnerstva zlučiteľné tak, že zlučiteľnosť požadovaná na uznávanie podľa článku 2 ods. 1 už nie je aktuálna;
  - b) nevykonávajú sa opatrenia podľa článku 5 ods. 2.
2. V prípade, že nastane ktorákkoľvek z okolností uvedených v odseku 1 písm. a) alebo b), môže zmluvná strana 60 dní po informovaní druhej zmluvnej strany pozastaviť uznávanie stanovené v článku 2 ods. 1.
3. Ak zmluvná strana oznámi svoj úmysel pozastaviť uznávanie stanovené v článku 2 ods. 1 v súlade s odsekom 2 tohto článku, môže druhá strana požiadať o konzultácie v rámci Osobitného výboru pre colnú spoluprácu a pravidlá pôvodu v oblasti obchodu. Tieto konzultácie sa uskutočnia najneskôr 60 dní od dátumu žiadosti.

4. Zmluvná strana môže vykonávať postup uvedený v odseku 5 v prípade, že nastane ktorákoľvek z týchto okolností:
    - a) druhá zmluvná strana zmení svoj program pre AEO alebo vykonávanie tohto programu tak, že zlučiteľnosť požadovaná na uznávanie podľa článku 2 ods. 1 už nie je aktuálna;
    - b) spoločné validácie stanovené v článku 3 ods. 2 nepotvrdzujú zlučiteľnosť príslušných programov pre AEO zmluvných strán.
  
  5. V prípade, že nastane ktorákoľvek z okolností stanovených v odseku 4, písm. a) alebo b), zmluvná strana môže požiadať o konzultácie s druhou zmluvnou stranou v rámci Osobitného výboru pre colnú spoluprácu a pravidlá pôvodu v oblasti obchodu. Tieto konzultácie sa uskutočnia najneskôr 60 dní od dátumu žiadosti. Ak sa 90 dní od dátumu žiadosti zmluvná strana naďalej domnieva, že zlučiteľnosť požadovaná na uznávanie podľa článku 2 ods. 1 už nie je aktuálna, môže oznámiť druhej zmluvnej strane svoj úmysel pozastaviť uznávanie jej programu. Pozastavenie nadobudne účinnosť 30 dní od oznámenia.
-



**PRÍLOHA 19****EXISTUJÚCE OPATRENIA**

## Úvodné poznámky

1. V listine Spojeného kráľovstva a v listine Únie sa podľa článkov 133, 139 a 195 tejto dohody uvádzajú výhrady Spojeného kráľovstva a Únie vo vzťahu k existujúcim opatreniam, ktoré nie sú v súlade s povinnosťami uloženými:
  - a) článkom 128 alebo článkom 135 tejto dohody;
  - b) článkom 136 tejto dohody;
  - c) článkom 129 alebo článkom 137 tejto dohody;
  - d) článkom 130 alebo článkom 138 tejto dohody;
  - e) článkom 131 tejto dohody;
  - f) článkom 132 tejto dohody; alebo
  - g) článkom 194 tejto dohody.

2. Výhradami zmluvnej strany nie sú dotknuté práva a povinnosti zmluvných strán podľa dohody GATS.
3. Pri každej výhrade sa uvádzajú tieto prvky:
  - a) v prvku „odvetvie“ sa uvádza všeobecné odvetvie, ktorého sa výhrada týka;
  - b) v prvku „pododvetvie“ sa uvádza konkrétne odvetvie, ktorého sa výhrada týka;
  - c) „klasifikácia odvetvia“ sa vzťahuje v prípade potreby na činnosť, ktorej sa výhrada týka podľa ústrednej klasifikácie produkcie (CPC), Medzinárodnej štandardnej odvetvovej klasifikácie ekonomických činností (ISIC Rev. 3.1), alebo ako je výslovne inak opísané v danej výhrade;
  - d) v prvku „typ výhrady“ sa spresňuje povinnosť uvedená v odseku 1, ktorej sa výhrada týka;
  - e) v prvku „úroveň verejnej správy“ sa uvádza úroveň verejnej správy, na ktorej sa zachováva opatrenie, ktorého sa výhrada týka;
  - f) v „opatreniach“ sa uvádzajú zákony alebo iné opatrenia prípadne kvalifikované v prvku „opis“, ktorých sa výhrada týka. „Opatrenie“ uvedené v prvku „opatrenia“:

- i) je opatrenie, ako sa ku dňu nadobudnutia platnosti tejto dohody zmenilo, ďalej uplatňovalo alebo obnovilo,
  - ii) zahŕňa všetky podriadené opatrenia prijaté alebo zachovávané v rámci nadradeného opatrenia a v súlade s ním a
  - iii) pokiaľ ide o listinu Únie, zahŕňa všetky zákony alebo iné opatrenia, ktorými sa vykonáva smernica na úrovni členských štátov a
- g) v „opise“ sa uvádzajú nesúladné aspekty existujúceho opatrenia, ktorého sa výhrada týka.
4. V záujme väčšej istoty je potrebné uviesť, že ak zmluvná strana prijme nové opatrenie na inej úrovni verejnej správy, než na úrovni, na ktorej bola výhrada pôvodne vznesená, a toto nové opatrenie účinne nahradí – na území, na ktoré sa vzťahuje – nesúladný aspekt pôvodného opatrenia uvedeného v prvku „opatrenia“, nové opatrenie sa bude považovať za „zmenu“ pôvodného opatrenia v zmysle článku 133 ods. 1 písm. c), článku 139 ods. 1 písm. c), článku 144 písm. c) a článku 195 ods. 1 písm. c) tejto dohody,
5. Pri výklade výhrady sa zväžia všetky prvky výhrady. Výhrada sa vykladá so zreteľom na príslušné povinnosti podľa kapitol alebo oddielov, ktorých sa výhrada týka. Prvok „opatrenia“ má prednosť pred všetkými ostatnými prvkami.

6. Na účely listiny Spojeného kráľovstva a listiny Únie:
- a) „ISIC rev. 3.1“ označuje Medzinárodnú štandardnú odvetvovú klasifikáciu ekonomických činností, ktorú prijala Štatistická komisia Organizácie Spojených národov, Statistical Papers, séria M, č. 4, ISIC rev. 3.1, 2002;
  - b) „CPC“ je provizórna ústredná klasifikácia produkcie (Statistical Papers, séria M, č. 77, Odbor medzinárodných hospodárskych a sociálnych záležitostí Štatistickej komisie Organizácie Spojených národov, New York, 1991);
7. Na účely listiny Spojeného kráľovstva a listiny Únie sa výhrada týkajúca sa povinnosti mať miestne zastúpenie na území Únie alebo Spojeného kráľovstva vzťahuje na článok 136 tejto dohody a nie na článok 135 alebo na článok 137 tejto dohody. Navyše takáto požiadavka nie je prijatá ako výhrada voči článku 129 tejto dohody.

8. Výhrada vznesená na úrovni Únie sa uplatňuje na opatrenie Únie, na opatrenie členského štátu Európskej únie na ústrednej úrovni alebo na opatrenie verejnej správy v rámci členského štátu, pokiaľ nie je niektorý členský štát z výhrady vylúčený. Výhrada vznesená členským štátom sa uplatňuje na opatrenie verejnej správy na ústrednej, regionálnej alebo miestnej úrovni v rámci daného členského štátu. Na účely výhrad Belgicka sa za ústrednú úroveň verejnej správy považuje úroveň federálnej vlády a vlád regiónov a komunit, keďže každá z nich má rovnocenné legislatívne právomoci. Na účely výhrad Únie a jej členských štátov sa za regionálnu úroveň verejnej správy vo Fínsku považujú Alandy. Výhrada prijatá na úrovni Spojeného kráľovstva sa vzťahuje na opatrenie ústrednej štátnej správy, regionálnej štátnej správy alebo miestnej samosprávy.
  
9. Ďalej uvedený zoznam výhrad nezahŕňa opatrenia týkajúce sa kvalifikačných požiadaviek a postupov, technických noriem a licenčných požiadaviek a postupov, ak nepredstavujú obmedzenie v zmysle článkov 128, 129, 135, 136, 137 alebo 194 tejto dohody. Tieto opatrenia môžu zahŕňať najmä potrebu získať licenciu, plniť povinnosti univerzálnej služby, mať uznané kvalifikácie v regulovaných odvetviach, absolvovať konkrétne skúšky vrátane jazykových skúšok, splniť požiadavku príslušnosti k určitému povolaniu, napríklad členstvom v profesijnej organizácii, mať miestneho zástupcu pre službu alebo udržiavať miestnu adresu, alebo akékoľvek iné nediskriminačné požiadavky, aby sa určité činnosti nevykonávali v chránených zónach alebo oblastiach. Takéto opatrenia sa naďalej uplatňujú, aj keď nie sú uvedené v zozname.

10. V záujme väčšej istoty je potrebné uviesť, že pre Úniu povinnosť poskytnúť národné zaobchádzanie nemá za následok povinnosť rozšíriť na fyzické alebo právnické osoby Spojeného kráľovstva zaobchádzanie, ktoré sa v členskom štáte podľa Zmluvy o fungovaní Európskej únie alebo podľa akýchkoľvek opatrení prijatých podľa uvedenej zmluvy vrátane ich vykonávania v členských štátoch poskytuje:
  - i) fyzickým osobám alebo rezidentom v inom členskom štáte alebo
  - ii) právnickým osobám zriadeným alebo usporiadaným v súlade s právnymi predpismi iného členského štátu alebo Únie, ktoré majú svoje sídlo, ústredie alebo hlavné miesto podnikateľskej činnosti v Únii.
11. Zaobchádzaním priznaným právnickým osobám, ktoré založili investori zmluvnej strany v súlade s právnymi predpismi druhej zmluvnej strany (v prípade Únie vrátane právnych predpisov členského štátu) a ktorých sídlo, ústredie alebo hlavné miesto podnikateľskej činnosti sa nachádza v rámci tejto druhej zmluvnej strany, nie sú dotknuté žiadne podmienky alebo povinnosti v súlade s druhou časťou prvým okruhom hlavou II kapitolou 2 tejto dohody, ktoré mohli byť uložené takýmto právnickým osobám pri ich zakladaní v tejto druhej zmluvnej strane a ktoré naďalej platia.
12. Listiny sa uplatňujú iba na územia Spojeného kráľovstva a Únie v súlade s článkom 520 ods. 2 a článkom 774 tejto dohody a sú relevantné iba v rámci obchodných vzťahov medzi Európskou úniou a jej členskými štátmi a Spojeným kráľovstvom. Nie sú nimi dotknuté práva a povinnosti členských štátov vyplývajúce z práva Únie.

13. V záujme väčšej istoty je potrebné uviesť, že nediskriminačné opatrenia nepredstavujú obmedzenie prístupu na trh v zmysle článkov 128, 135 alebo 194 tejto dohody, pokiaľ ide o akékoľvek opatrenie, ktoré:
- a) vyžaduje oddelenie vlastníctva infraštruktúry od vlastníctva tovaru alebo služieb poskytovaných prostredníctvom tejto infraštruktúry v záujme zabezpečenia spravodlivej hospodárskej súťaže, napríklad v oblastiach energetiky, dopravy a telekomunikácií;
  - b) obmedzuje koncentráciu vlastníctva s cieľom zabezpečiť spravodlivú hospodársku súťaž;
  - c) je zamerané na zabezpečenie zachovania a ochrany prírodných zdrojov a životného prostredia vrátane obmedzenia dostupnosti, počtu a rozsahu udeľovaných koncesíí, ako aj uloženie moratória alebo zákazu;
  - d) obmedzuje počet udelených povolení z dôvodu technických alebo fyzických obmedzení, ako sú napríklad telekomunikačné spektrá a frekvencie, alebo
  - e) vyžaduje, aby istý percentuálny podiel akcionárov, vlastníkov, partnerov alebo riadiacich pracovníkov podniku mal kvalifikáciu na vykonávanie určitého povolania, ako je napríklad právnik alebo účtovník, resp. aby toto povolanie vykonávali.

14. Pokiaľ ide o finančné služby: Na rozdiel od zahraničných dcérskych spoločností pobočky, ktoré založila finančná inštitúcia tretej krajiny priamo v členskom štáte, nepodliehajú, s určitými výnimkami, prudenciálnym regulačným opatreniam harmonizovaným na úrovni Únie, ktoré umožňujú týmto dcérskym spoločnostiam využívať určité úľavy pri zakladaní nových podnikov a poskytovať cezhraničné služby v celej Únii. Preto tieto pobočky dostanú povolenie podnikat' na území členského štátu za rovnakých podmienok ako domáce finančné inštitúcie príslušného členského štátu a môže sa od nich požadovať, aby dodržiavali určité prudenciálne požiadavky, ako napr. oddelenú kapitalizáciu a ostatné požiadavky solventnosti, požiadavky na predkladanie správ a zverejnenie účtov v prípade bankovníctva a cenných papierov alebo požiadavky na špecifické záruky a vklady, oddelenú kapitalizáciu a umiestnenie aktív považovaných za technické rezervy a minimálne 1/3 marže platobnej schopnosti v členskom štáte v prípade poisťovní.

V ďalej uvedenom zozname výhrad sa používajú tieto skratky:

UK Spojené kráľovstvo

EÚ Európska únia vrátane všetkých jej členských štátov

AT Rakúsko

BE Belgicko

BG Bulharsko

CY Cyprus



CZ Česko

DE Nemecko

DK Dánsko

EE Estónsko

EL Grécko

ES Španielsko

FI Fínsko

FR Francúzsko

HR Chorvátsko

HU Maďarsko

IE Írsko

IT Taliansko

LT Litva

LU Luxembursko

LV Lotyšsko

MT Malta

NL Holandsko

PL Poľsko

PT Portugalsko

RO Rumunsko

SE Švédsko

SI Slovinsko

SK Slovenská republika

Listina Únie

Výhrada č. 1 – Všetky odvetvia

Výhrada č. 2 – Odborné služby (okrem zdravotníckych povolani)

Výhrada č. 3 – Odborné služby (súvisiace so zdravím a maloobchodný predaj liekov)

Výhrada č. 4 – Služby výskumu a vývoja

Výhrada č. 5 – Služby v oblasti nehnuteľností

Výhrada č. 6 – Služby pre podniky

Výhrada č. 7 – Komunikačné služby

Výhrada č. 8 – Služby v oblasti stavebníctva

Výhrada č. 9 – Distribučné služby

Výhrada č. 10 – Vzdelávacie služby

Výhrada č. 11 – Environmentálne služby

Výhrada č. 12 – Finančné služby

Výhrada č. 13 – Zdravotnícke služby a sociálne služby

Výhrada č. 14 – Cestovný ruch a služby spojené s cestovaním

Výhrada č. 15 – Rekreačné, kultúrne a športové služby

Výhrada č. 16 – Dopravné služby a pomocné služby v doprave

Výhrada č. 17 – Činnosti súvisiace s energetikou

Výhrada č. 18 – Poľnohospodárstvo, rybolov a výroba

Výhrada č. 1 – Všetky odvetvia

Odvetvie: Všetky odvetvia

Typ výhrady: Prístup na trh

Národné zaobchádzanie

Zaobchádzanie podľa doložky najvyšších výhod

Výkonnostné požiadavky

Vrcholový manažment a predstavenstvo

Povinnosti pre právne služby

Kapitola/oddiel: Liberalizácia investícií; cezhraničný obchod so službami  
a regulačný rámec pre právne služby

Úroveň verejnej správy: EÚ/členský štát (ak nie je uvedené inak)

Opis:

a) Typ usadenia

Pokiaľ ide o liberalizáciu investícií – národné zaobchádzanie a regulačný rámec pre právne služby – povinnosti:

EÚ: Zaobchádzanie poskytované podľa Zmluvy o fungovaní Európskej únie právnickým osobám založeným v súlade s právom Únie alebo členského štátu, ktorých sídlo, ústredie alebo hlavné miesto podnikateľskej činnosti sa nachádza v Únii, vrátane osôb založených v Únii investormi Spojeného kráľovstva, sa neposkytuje právnickým osobám usadeným mimo Únie, ani pobočkám alebo zastupiteľským kanceláriám týchto právnických osôb vrátane pobočiek alebo zastupiteľských kancelárií právnických osôb Spojeného kráľovstva.

Menej priaznivé zaobchádzanie sa môže poskytovať právnickým osobám založeným v súlade s právom Únie alebo členského štátu, ktoré majú v Únii len sídlo, pokiaľ nemožno preukázať, že majú skutočné a trvalé prepojenie s hospodárstvom jedného z členských štátov.

Opatrenia:

EÚ: Zmluva o fungovaní Európskej únie.

Pokiaľ ide o liberalizáciu investícií – prístup na trh, národné zaobchádzanie, vrcholový manažment a predstavenstvo:

Táto výhrada sa uplatňuje iba na zdravotnícke služby a sociálne služby alebo vzdelávacie služby:

EÚ (uplatňuje sa aj na regionálnej úrovni verejnej správy): Každý členský štát, ktorý predáva alebo scudzuje svoje podiely na vlastnom imaní alebo aktíva existujúceho štátneho podniku alebo existujúceho vládneho subjektu poskytujúceho zdravotnícke, sociálne alebo vzdelávacie služby (CPC 93, 92), môže v prípade investorov zo Spojeného kráľovstva alebo ich podnikov zakázať alebo obmedziť vlastníctvo takýchto podielov alebo aktív a/alebo obmedziť možnosť vlastníkov takýchto podielov a aktív kontrolovať akýkoľvek výsledný podnik. V súvislosti s takýmto predajom alebo iným prevodom môže každý členský štát prijať alebo zachovať akékoľvek opatrenie týkajúce sa štátnej príslušnosti členov vrcholového manažmentu alebo predstavenstiev, ako aj akékoľvek opatrenie obmedzujúce počet dodávateľov.

Na účely tejto výhrady:

- i) každé opatrenie zachované alebo prijaté po nadobudnutí platnosti tejto dohody, ktorým sa v čase predaja alebo iného scudzenia zakazuje alebo obmedzuje vlastníctvo podielov na vlastnom imaní alebo aktív, alebo sa ukladajú požiadavky týkajúce sa štátnej príslušnosti, alebo sa ukladajú obmedzenia týkajúce sa počtu dodávateľov, opísané v tejto výhrade, sa považuje za existujúce opatrenie a
- ii) „štátny podnik“ je podnik, ktorý vlastní alebo kontroluje prostredníctvom vlastníckych podielov ktorýkoľvek členský štát, a patria medzi ne aj podniky založené po nadobudnutí platnosti tejto dohody výlučne na účely predaja alebo scudzenia podielov na vlastnom imaní alebo aktív existujúcich štátnych podnikov alebo vládnych subjektov.

Opatrenia:

EÚ: Ako už bolo uvedené v prvku „opis“.

Pokiaľ ide o liberalizáciu investícií – národné zaobchádzanie a regulačný rámec pre právne služby – povinnosti:

V AT: Spoločnosti so sídlom mimo Európskeho hospodárskeho priestoru (mimo EHP) musia na prevádzkovanie pobočky určiť aspoň jednu osobu s pobytom v Rakúsku, ktorá zodpovedá za zastupovanie pobočky.

Vedúci pracovníci (výkonní riaditelia, fyzické osoby) zodpovední za dodržiavanie rakúskeho živnostenského zákona (Gewerbeordnung) musia mať bydlisko v Rakúsku.

V BG: Zahraničné právnické osoby, pokiaľ neboli založené podľa právnych predpisov členského štátu Európskeho hospodárskeho priestoru (EHP), môžu vykonávať podnikateľskú činnosť a pôsobiť, ak sú usadené v Bulharskej republike vo forme spoločnosti zapísanej v obchodnom registri. Zakladanie pobočiek podlieha povoleniu.

Zastupiteľské kancelárie zahraničných podnikov sa musia zaregistrovať v Bulharskej obchodnej a priemyselnej komore a nesmú sa zapájať do hospodárskej činnosti, ale sú oprávnené iba propagovať svojho vlastníka a konať ako zástupcovia alebo agenti.

V EE: Ak pobyt minimálne polovice členov predstavenstva súkromnej akciovej spoločnosti, verejnej akciovej spoločnosti alebo pobočky nie je v Estónsku, v inom členskom štáte EHP alebo vo Švajčiarskej konfederácii, súkromná akciová spoločnosť, verejná akciová spoločnosť alebo zahraničná spoločnosť vymenuje kontaktnú osobu, ktorej estónska adresa sa môže použiť na doručovanie procesných písomností podniku a vyhlásení o úmysle adresovaných podniku (t. j. pobočke zahraničnej spoločnosti).



Pokiaľ ide o liberalizáciu investícií – národné zaobchádzanie – povinnosti; cezhraničný obchod so službami – prístup na trh a regulačný rámec pre právne služby:

Vo FI: Najmenej jeden z partnerov vo verejnej obchodnej spoločnosti alebo z komplementárov v komanditnej spoločnosti musí mať pobyt v EHP, alebo ak je partnerom právnická osoba, musí mať sídlo v EHP (pobočky nie sú povolené). Výnimky môže udeľovať registračný orgán.

Súkromný podnikateľ musí mať na obchodovanie pobyt v EHP.

Ak má zahraničná organizácia z krajiny mimo EHP v úmysle vykonávať podnikateľskú alebo obchodnú činnosť prostredníctvom založenia pobočky vo Fínsku, musí na to mať obchodné povolenie.

Pobyt v EHP sa vyžaduje v prípade najmenej jedného z radových členov a jedného z poverených členov predstavenstva a v prípade výkonného riaditeľa. Výnimky spoločnostiam môže udeľovať registračný orgán.

Vo SE: Zahraničná spoločnosť, ktorá nezaložila právny subjekt vo Švédsku, alebo vykonáva svoju podnikateľskú činnosť prostredníctvom obchodného zástupcu, musí vykonávať svoju obchodnú činnosť prostredníctvom pobočky registrovanej vo Švédsku, s nezávislým vedením a oddelenými účtami. Výkonný riaditeľ pobočky a jeho zástupca, ak bol vymenovaný, musia mať pobyt v EHP. Fyzická osoba, ktorá nemá pobyt v EHP a vykonáva obchodnú činnosť vo Švédsku, určí a zaregistruje zástupcu s pobytom, ktorý je zodpovedný za obchodnú činnosť vo Švédsku. Pre činnosti prevádzkované vo Švédsku sa musí viesť osobitné účtovníctvo. Príslušný orgán môže v jednotlivých prípadoch udeliť výnimky z požiadaviek na pobočku a na pobyt. Stavebné projekty v trvaní menej ako jeden rok, ktoré vykonáva spoločnosť nachádzajúca sa mimo EHP, resp. fyzická osoba s pobytom mimo EHP, sú oslobodené od požiadaviek zriadiť pobočku alebo vymenovať zástupcu s pobytom.

V prípade spoločností s ručením obmedzeným a družstevných hospodárskych združení musí mať pobyt v EHP najmenej 50 percent členov predstavenstva, najmenej 50 percent poverených členov predstavenstva, výkonný riaditeľ, zástupca výkonného riaditeľa a najmenej jedna prípadná osoba oprávnená podpisovať dokumenty za spoločnosť. Príslušný orgán môže udeľovať výnimky z tejto požiadavky. Ak žiadny z predstaviteľov spoločnosti alebo združenia nemá pobyt vo Švédsku, predstavenstvo musí určiť a zaregistrovať osobu s pobytom vo Švédsku, ktorá je oprávnená preberať úradné písomnosti v mene spoločnosti alebo združenia.

Zodpovedajúce podmienky platia aj pre zakladanie všetkých ostatných druhov právnych subjektov.

Na SK: Vyžaduje sa, aby zahraničná fyzická osoba, ktorej meno sa má zapísať do príslušného registra (obchodného registra, podnikateľského registra alebo iného profesijného registra) ako meno osoby oprávnenej konať v mene podnikateľa, predložila povolenie na pobyt v Slovenskej republike.

Opatrenia:

AT: Aktiengesetz, BGBl. č. 98/1965, § 254 ods. 2

GmbH-Gesetz, RGBL. č. 58/1906, § 107 ods. 2 a Gewerbeordnung, BGBl. č. 194/1994, § 39 ods. 2a.

BG: Obchodný zákonník, článok 17a a zákon o podpore investícií, článok 24.

EE: Äriseadustik (Obchodný zákonník) § 63<sup>1</sup> ods. 1, 2 a 4.

FI: Laki elinkeinon harjoittamisen oikeudesta (zákon o práve vykonávať obchod) (122/1919), odd. 1,

Osuuskuntalaki (zákon o družstvách) (1488/2001),

Osakeyhtiölaki (zákon o spoločnostiach s ručením obmedzeným) (624/2006) a

Laki luottolaitostoiminnasta (zákon o úverových inštitúciách) (121/2007).

SE: Lag om utländska filialer m.m (zákon o zahraničných pobočkách) (1992:160),

Aktiebolagslagen (zákon o obchodných spoločnostiach) (2005:551),

zákon o družstevných hospodárskych združeniach (2018:672) a zákon o Európskych zoskupeniach hospodárskych záujmov (1994:1927).

SK: Zákon č. 513/1991 Z. z. o obchodnom zákonníku (článok 21), zákon č. 455/1991 Z. z.

o živnostenskom podnikaní a zákon č. 404/2011 Z. z. o pobyte cudzincov (články 22 a 32).

Pokiaľ ide o liberalizáciu investícií – prístup na trh, národné zaobchádzanie, výkonnostné požiadavky a regulačný rámec pre právne služby – povinnosti:

V BG: Založené podniky môžu zamestnávať štátnych príslušníkov tretích krajín len na pozíciách, pri ktorých sa nevyžaduje bulharská štátna príslušnosť. Celkový počet štátnych príslušníkov tretích krajín, ktorých založený podnik zamestnáva, za posledných 12 mesiacov nesmie prekročiť 20 percent (35 percent v prípade malých a stredných podnikov) priemerného počtu bulharských štátnych príslušníkov, štátnych príslušníkov iných členských štátov, štátov, ktoré sú zmluvnými stranami Dohody o EHP, alebo štátnych príslušníkov Švajčiarskej konfederácie prijatých na základe pracovnej zmluvy. Okrem toho zamestnávateľ musí pred zamestnaním štátneho príslušníka tretej krajiny vykonaním prieskumu trhu práce preukázať, že pre príslušnú pozíciu neexistuje žiadny vhodný bulharský pracovník, pracovník z EÚ, EHP ani švajčiarsky pracovník.

V prípade vysokokvalifikovaných, sezónnych a vyslaných pracovníkov, ako aj zamestnancov presunutých v rámci podniku, výskumníkov a študentov neexistuje žiadne obmedzenie počtu štátnych príslušníkov tretích krajín pracujúcich pre jeden podnik. Na zamestnanie štátnych príslušníkov tretích krajín v týchto kategóriách sa nevyžaduje žiadny test trhu práce.

Opatrenia:

BG: Zákon o migrácii a mobilite pracovnej sily.

Pokiaľ ide o liberalizáciu investícií – prístup na trh, národné zaobchádzanie:

V PL: Rozsah činností zastupiteľskej kancelárie môže zahŕňať iba oblasť reklamy a propagácie zahraničnej materskej spoločnosti, ktorú kancelária zastupuje. Pre všetky odvetvia s výnimkou právnych služieb platí, že investori z krajín mimo Európskej únie a ich podniky môžu zakladať len podniky vo forme komanditnej spoločnosti, komanditnej akciovej spoločnosti, spoločnosti s ručením obmedzeným a akciovej spoločnosti, zatiaľ čo domáci investori a podniky majú prístup aj k formám nekomerčných partnerských spoločností (verejná obchodná spoločnosť a spoločnosť s ručením neobmedzeným).

Opatrenia:

PL: Zákon zo 6. marca 2018 o pravidlách hospodárskej činnosti zahraničných podnikateľov a iných zahraničných osôb na území Poľskej republiky.

b) Nadobúdanie nehnuteľností

Pokiaľ ide o liberalizáciu investícií – národné zaobchádzanie:

V AT (uplatňuje sa na regionálnej úrovni verejnej správy): Fyzické osoby a podniky so sídlom mimo Európskej únie potrebujú na nadobudnutie, kúpu, nájom alebo prenájom nehnuteľností povolenie príslušných regionálnych orgánov (Länder). Povolenie sa udelí iba v prípade, ak sa nadobudnutie považuje za akt vo verejnom záujme (predovšetkým hospodárskom, sociálnom a kultúrnom).

Na CY: Cypčania alebo osoby cyperského pôvodu, ako aj štátni príslušníci členského štátu môžu nadobúdať na Cypre akýkoľvek majetok bez obmedzení. Žiadny cudzinec nemôže nadobudnúť nehnuteľnosť bez toho, aby získal povolenie od rady ministrov, s výnimkou prípadu *mortis causa*. Ak nehnuteľnosť nadobudnutá cudzincami prekračuje rozlohu potrebnú na vybudovanie obytného domu alebo sídla firmy, prípadne presahuje plochu dvoch donumov (2 676 m<sup>2</sup>), každé povolenie udelené radou ministrov je podmienené splnením požiadaviek, obmedzení, podmienok a kritérií, ktoré sú stanovené v nariadeniach rady ministrov a schválené parlamentom. Cudzinec je osoba, ktorá nie je občanom Cyperskej republiky, vrátane spoločnosti pod zahraničnou kontrolou. Tento pojem nezahŕňa cudzincov cyperského pôvodu ani necyperských manželov/manželky občanov Cyperskej republiky.

V CZ: Pre poľnohospodársku pôdu vo vlastníctve štátu platia osobitné pravidlá. Štátnu poľnohospodársku pôdu môžu nadobudnúť iba českí štátni príslušníci, štátni príslušníci iného členského štátu alebo štátov, ktoré sú zmluvnými stranami Dohody o EHP, alebo Švajčiarskej konfederácie. Právnické osoby môžu nadobudnúť štátnu poľnohospodársku pôdu od štátu, iba ak sú poľnohospodárskymi podnikmi v Českej republike alebo osobami s podobným postavením v inom členskom štáte Európskej únie, štátoch, ktoré sú zmluvnými stranami Dohody o EHP, alebo vo Švajčiarskej konfederácii.

V DK: Fyzické osoby, ktoré nemajú pobyt v Dánsku a ktoré predtým nemali pobyt v Dánsku celkove päť rokov, musia v súlade s dánskym zákonom o nadobúdaní získať na nadobudnutie vlastníckeho práva na nehnuteľnosť v Dánsku povolenie od ministerstva spravodlivosti. Týka sa to aj právnických osôb, ktoré nie sú v Dánsku registrované. Fyzickým osobám sa nadobudnutie nehnuteľnosti povolí vtedy, ak chce žiadateľ využívať nehnuteľnosť ako svoje hlavné miesto pobytu.

Právnickým osobám, ktoré nie sú v Dánsku registrované, sa nadobudnutie nehnuteľnosti vo všeobecnosti povolí vtedy, ak je nadobudnutie nevyhnutnou podmienkou podnikateľskej činnosti kupujúceho. Povolenie sa vyžaduje aj vtedy, ak chce žiadateľ využívať nehnuteľnosť na prechodné bývanie. Takéto povolenie sa udelí len vtedy, ak sa na základe celkového a konkrétneho posúdenia zistí, že žiadateľ má s Dánskom mimoriadne úzke väzby.

Povolenie podľa zákona o nadobúdaní sa udeľuje iba na nadobudnutie konkrétnej nehnuteľnosti. Nadobúdanie poľnohospodárskej pôdy fyzickými alebo právnickými osobami je okrem toho upravené dánskym zákonom o poľnohospodárskych podnikoch, v ktorom sú stanovené obmedzenia pre všetky osoby, dánske aj zahraničné, pri nadobúdaní poľnohospodárskeho majetku. Každá fyzická alebo právnická osoba, ktorá chce nadobudnúť poľnohospodársku nehnuteľnosť, musí tak spĺňať požiadavky uvedené v tomto zákone. Toto vo všeobecnosti znamená, že na poľnohospodársky podnik sa uplatňuje obmedzená požiadavka pobytu. Požiadavka na pobyt nie je osobná. Právne subjekty musia byť právnické osoby druhu uvedeného v § 20 a § 21 zákona a musia byť registrované v Únii (alebo EHP).

V EE: Právnická osoba z členského štátu OECD má právo nadobudnúť nehnuteľný majetok, ktorý obsahuje:

- i) menej než desať hektárov poľnohospodárskej pôdy, lesnej pôdy alebo poľnohospodárskej a lesnej pôdy spolu bez obmedzení;
- ii) desať alebo viac hektárov poľnohospodárskej pôdy, ak bola právnická osoba počas troch rokov bezprostredne predchádzajúcich roku realizácie transakcie nadobudnutia nehnuteľného majetku zapojená do výroby poľnohospodárskych výrobkov uvedených v prílohe I k Zmluve o fungovaní Európskej únie okrem produktov rybolovu a bavlny (ďalej len „poľnohospodársky výrobok“);

- iii) desať alebo viac hektárov lesnej pôdy, ak bola právnická osoba počas troch rokov bezprostredne predchádzajúcich roku realizácie transakcie nadobudnutia nehnuteľného majetku zapojená do obhospodarovania lesov v zmysle zákona o lesoch (ďalej len „obhospodarovanie lesov“) alebo výroby poľnohospodárskych výrobkov;
- iv) menej než desať hektárov poľnohospodárskej pôdy a menej než desať hektárov lesnej pôdy, ale desať alebo viac hektárov poľnohospodárskej a lesnej pôdy spolu, ak bola právnická osoba počas troch rokov bezprostredne predchádzajúcich roku realizácie transakcie nadobudnutia nehnuteľného majetku zapojená do výroby poľnohospodárskych výrobkov alebo obhospodarovania lesov.

Ak právnická osoba nespĺňa požiadavky uvedené v bodoch ii) – iv), právnická osoba môže nadobudnúť nehnuteľný majetok, ktorý obsahuje desať alebo viac hektárov poľnohospodárskej pôdy, lesnej pôdy alebo poľnohospodárskej a lesnej pôdy spolu len s povolením rady miestnej samosprávy v oblasti, kde sa nachádza nadobúdaný nehnuteľný majetok.

V určitých geografických oblastiach sa uplatňujú obmedzenia nadobudnutia nehnuteľného majetku pre štátnych príslušníkov mimo EHP.

V EL: Nadobudnutie alebo prenájom nehnuteľnosti v pohraničných regiónoch je zakázané pre fyzické alebo právnické osoby, ktorých štátna príslušnosť alebo základňa je mimo členských štátov a Európskeho združenia voľného obchodu. Zákaz sa môže zrušiť rozhodnutím výboru príslušnej decentralizovanej správy na základe voľnej úvahy (alebo ministra národnej obrany, ak majetok, ktoré sa má využívať, patrí do fondu na využívanie súkromného alebo verejného majetku).



V HR: Zahraničné spoločnosti majú povolené nadobúdať nehnuteľný majetok na účely poskytovania služieb, iba ak sú usadené v Chorvátsku a zaregistrované v Chorvátsku ako právnické osoby. Na nadobúdanie nehnuteľného majetku potrebného na účely poskytovania služieb pobočkami sa vyžaduje súhlas ministerstva spravodlivosti. Cudzinci nemôžu nadobúdať poľnohospodársku pôdu.

Na MT: Občania, ktorí nie sú štátnymi príslušníkmi členského štátu, nemôžu nadobúdať nehnuteľnosti na obchodné účely. Spoločnosti, v ktorých 25 percent (alebo viac) akcií vlastní subjekty mimo Európskej únie, musia na kúpu nehnuteľnosti na obchodné alebo podnikateľské účely získať povolenie od príslušného orgánu (minister zodpovedný za financie). Príslušný orgán rozhodne, či navrhované nadobudnutie nehnuteľnosti predstavuje čistý prínos pre maltské hospodárstvo.

V PL: Na priame a nepriame nadobúdanie nehnuteľností cudzincami sa vyžaduje povolenie. Povolenie sa vydáva prostredníctvom správneho rozhodnutia ministra zodpovedného za vnútorné záležitosti, so súhlasom ministra národnej obrany a v prípade poľnohospodárskych nehnuteľností aj so súhlasom ministra poľnohospodárstva a rozvoja vidieka.

Opatrenia:

AT: Burgenländisches Grundverkehrsgesetz, LGBL č. 25/2007;

Kärntner Grundverkehrsgesetz, LGBL č. 9/2004;

NÖ – Grundverkehrsgesetz, LGBL 6800;

OÖ – Grundverkehrsgesetz, LGBL č. 88/1994;

Salzburger Grundverkehrsgesetz, LGBL č. 9/2002;

Steiermärkisches Grundverkehrsgesetz, LGBL č. 134/1993;

Tiroler Grundverkehrsgesetz, LGBL. Vorarlberger Grundverkehrsgesetz, LGBL. č. 61/1996, č. 42/2004 a

Wiener Ausländergrundverkehrsgesetz, LGBL č. 11/1998.

CY: Zákon o nadobúdaní nehnuteľností (cudzincami) (kapitola 109) v znení zmien.

CZ: Zákon č. 503/2012 Zb. o Štátnom pozemkovom úrade v znení zmien.

DK: Dánsky zákon o nadobúdaní nehnuteľností (konsolidovaný zákon č. 265 z 21. marca 2014 o nadobúdaní nehnuteľností),  
vykonávacie nariadenie o nadobúdaní (vykonávacie nariadenie č. 764 z 18. septembra 1995)  
a zákon o poľnohospodárskych podnikoch (konsolidovaný zákon č. 27 zo 4. januára 2017).

EE: Kinnisasja omandamise kitsendamise seadus (zákon o obmedzeniach nadobúdania nehnuteľností z r. 2017), kapitola 2 § 4, kapitola 3 § 10.

EL: Zákon č. 1892/1990 v súčasnom znení, pokiaľ ide o uplatňovanie v kombinácii s ministerským rozhodnutím ministra národnej obrany a ministra ochrany občanov č. F.110/3/330340/S.120/7-4-14.

HR: Zákon o vlastníctve a iných hmotných právach (Ú. v. č. 91/96, 68/98, 137/99, 22/00, 73/00, 129/00, 114/01, 79/06, 141/06, 146/08, 38/09, 143/12, 152/14), články 354 až 358.b; článok 2 Zákona o poľnohospodárskej pôde (Ú. v. č. 20/18, 115/18, 98/19); všeobecný zákon o správnom konaní.

MT: Zákon o nehnuteľnostiach (nadobúdanie nerezidentmi) (kap. 246) a protokol č. 6 zmluvy o pristúpení k EÚ o nadobúdaní druhých bydlísk na Malte.

PL: Zákon o nadobúdaní nehnuteľností cudzincami z 24. marca 1920 (Zbierka zákonov z roku 2016, položka 1061 v znení zmien).

Pokiaľ ide o liberalizáciu investícií – prístup na trh, národné zaobchádzanie:

V HU: Kúpa nehnuteľnosti nerezidentmi je podmienená získaním povolenia od príslušného správneho orgánu, ktorý je zodpovedný za zemepisnú oblasť, v ktorej sa nehnuteľnosť nachádza.

Opatrenia:

HU: Vládny dekrét č. 251/2014 (X. 2.) o nadobúdaní nehnuteľností iných než pôda využívaných na poľnohospodárske alebo lesnícke účely cudzími štátnymi príslušníkmi a zákon LXXVIII z roku 1993 (odsek 1/A).

Pokiaľ ide o liberalizáciu investícií – prístup na trh, národné zaobchádzanie, zaobchádzanie podľa doložky najvyšších výhod:

V LV: Štátni príslušníci Spojeného kráľovstva môžu nadobúdať mestské pozemky prostredníctvom právnických osôb zapísaných v obchodnom registri v Lotyšsku alebo iných členských štátoch:

- i) ak viac ako 50 percent ich vlastného imania vlastní štátni príslušníci členských štátov, lotyšská vláda alebo obec, osobitne alebo spolu,
- ii) ak viac ako 50 percent ich vlastného imania vlastní fyzické osoby a spoločnosti z tretej krajiny, s ktorou Lotyšsko uzavrelo dvojstranné dohody o podpore a vzájomnej ochrane investícií, schválené lotyšským parlamentom pred 31. decembrom 1996,

- iii) ak viac ako 50 percent vlastného imania týchto právnických osôb vlastní fyzické osoby a spoločnosti z tretej krajiny, s ktorou Lotyšsko uzavrelo dvojstranné dohody o podpore a vzájomnej ochrane investícií po 31. decembri 1996, pokiaľ bolo v týchto dohodách stanovené právo lotyšských fyzických osôb a spoločností nadobúdať pôdu v príslušnej tretej krajine,
- iv) ak viac ako 50 percent ich vlastného imania vlastní spoločne osoby uvedené v bodoch i) až iii), alebo
- v) ktoré sú verejnými akciovými spoločnosťami, ak sú ich akcie kótované na burze cenných papierov.

Ak Spojené kráľovstvo umožní lotyšským štátnym príslušníkom a podnikom kupovať nehnuteľnosti v mestách na svojich územiach, Lotyšsko umožní štátnym príslušníkom a podnikom Spojeného kráľovstva kupovať nehnuteľnosti v mestách v Lotyšsku za rovnakých podmienok, aké majú lotyšskí štátni príslušníci.

Opatrenia:

LV: Zákon Lotyšskej republiky o pozemkovej reforme v mestách, oddiely 20 a 21.

Pokiaľ ide o liberalizáciu investícií – národné zaobchádzanie, zaobchádzanie podľa doložky najvyšších výhod:

V DE: Niektoré podmienky reciprocity sa môžu uplatňovať aj na nadobúdanie nehnuteľností.

V ES: Zahraníčné investície v rámci činností priamo súvisiacich s investíciami do nehnuteľností pre diplomatické misie štátov, ktoré nie sú členskými štátmi, si vyžadujú úradné schválenie španielskou radou ministrov, pokiaľ nie je uzavretá recipročná liberalizačná dohoda.

V RO: Cudzí štátni príslušníci, osoby bez štátnej príslušnosti a právnické osoby (ktoré nie sú štátnymi príslušníkmi alebo právnickými osobami členského štátu EHP) môžu nadobúdať práva na vlastníctvo pôdy za podmienok upravených v medzinárodných zmluvách na základe reciprocity. Cudzí štátni príslušníci, osoby bez štátnej príslušnosti a právnické osoby nemôžu nadobúdať práva na vlastníctvo pôdy za podmienok priaznivejších, než sú podmienky uplatniteľné na fyzické alebo právnické osoby Európskej únie.

Opatrenia:

DE: Einführungsgesetz zum Bürgerlichen Gesetzbuche (EGBGB; zákon, ktorým sa zavádza Občiansky zákonník).

ES: Kráľovský zákonný dekrét č. 664/1999 z 23. apríla 1999 týkajúci sa zahraničných investícií.

RO: Zákon č. 17/2014 o niektorých opatreniach, ktorými sa upravuje predaj a kúpa poľnohospodárskej pôdy mimo miest v znení zmien a zákon č. 268/2001 o privatizácii spoločností, ktoré vlastníu pôdu vo verejnom vlastníctve, o súkromnom riadení poľnohospodárskej pôdy štátom a o zriadení Agentúry pre štátny nehnuteľný majetok v znení nasledujúcich zmien.

## Výhrada č. 2 – Odborné služby (okrem zdravotníckych povolání)

Odvetvie – pododvetvie: Odborné služby – právne služby; patentový zástupca, zástupca pre priemyselné vlastníctvo, advokát vo veciach duševného vlastníctva; služby účtovníctva a vedenia účtovných kníh; audítorské služby, služby daňového poradenstva; architektonické služby a služby územného plánovania, inžinierske služby a integrované inžinierske služby

Klasifikácia odvetvia: CPC 861, 862, 863, 8671, 8672, 8673, 8674, časť 879

Typ výhrady: Prístup na trh

Národné zaobchádzanie

Zaobchádzanie podľa doložky najvyšších výhod

Vrcholový manažment a predstavenstvo

Miestne zastúpenie

Povinnosti pre právne služby

Kapitola/oddiel: Liberalizácia investícií, cezhraničný obchod so službami a regulačný rámec pre právne služby

Úroveň verejnej správy: EÚ/členský štát (ak nie je uvedené inak)

Opis:

a) Právne služby (časť CPC 861)<sup>1</sup>

Pokiaľ ide o liberalizáciu investícií – prístup na trh a regulačný rámec pre právne služby – povinnosti:

V EÚ: V každom členskom štáte sa uplatňujú osobitné nediskriminačné požiadavky na právnu formu.

---

<sup>1</sup> Na účely tejto výhrady:

- a) „Právo hostiteľskej jurisdikcie“ je právo konkrétneho členského štátu a právo Únie; „Právo domovskej jurisdikcie“ je právo Spojeného kráľovstva;
- b) „Medzinárodné právo“ je medzinárodné právo verejné s výnimkou práva Európskej únie a zahŕňa právo ustanovené medzinárodnými zmluvami a dohovormi, ako aj medzinárodné obyčajové právo;
- c) „Služby právneho poradenstva“ zahŕňajú poskytovanie poradenstva a konzultácií s klientmi týkajúcich sa záležitostí vrátane transakcií, vzťahov a sporov, ktoré sa týkajú uplatňovania alebo výkladu práva; účasť s klientmi alebo v ich mene na rokovaníach a iných stretnutiach s tretími stranami týkajúcich sa týchto záležitostí; prípravu dokumentácie, ktorá sa úplne alebo čiastočne riadi zákonom, a overovanie dokumentácie akéhokoľvek druhu na účely a v súlade s požiadavkami zákona;
- d) „Služby právneho zastupovania“ zahŕňajú prípravu dokumentácie určenej na predloženie administratívnym agentúram, súdom alebo riadne zriadeným verejným súdom a dostavenie sa pred administratívne agentúry, súdy alebo iné riadne vytvorené verejné súdy;
- e) „Rozhodcovské, zmierovacie a mediačné služby“ sú príprava dokumentácie, ktorá sa má predložiť, príprava na dostavenie sa a dostavenie sa pred rozhodcu, zmierovateľa alebo mediátora v prípade akýchkoľvek sporov týkajúcich sa uplatňovania a výkladu práva. Nepatria k nim rozhodcovské, zmierovacie a mediačné služby v prípade sporov, ktoré sa netýkajú uplatnenia a výkladu práva, keďže tie patria k službám poradenstva v oblasti riadenia. Nezahŕňajú ani konanie ako rozhodca, zmierovateľ alebo mediátor. Podkategória medzinárodných rozhodcovských, zmierovacích alebo mediačných služieb predstavuje tie isté služby v prípade sporu týkajúceho sa účastníkov konania z dvoch alebo viacerých krajín.

- i) Určené právne služby poskytované na základe profesijného titulu podľa domovskej jurisdikcie (časť CPC 861 – právne poradenstvo, rozhodcovské, zmierovacie a mediačné služby, pokiaľ ide o domovskú jurisdikciu a medzinárodné právo, ktoré sa riadi podľa druhej časti prvého okruhu hlavy II kapitoly 5 oddielu 7 tejto dohody).

V záujme väčšej istoty je potrebné uviesť, že v súlade s úvodnými poznámkami, najmä s odsekom 9, môžu požiadavky na registráciu v advokátskej komore obsahovať aj požiadavku na absolvovanie určitej odbornej prípravy pod dohľadom právnik s licenciou alebo požiadavku mať kanceláriu alebo poštovú adresu v jurisdikcii konkrétnej komory, aby bolo možné žiadať o členstvo v uvedenej komore. Niektoré členské štáty môžu požadovať, aby na vykonávanie práva hostiteľskej jurisdikcie boli oprávnené len tie fyzické osoby, ktoré zastávajú určité pozície v advokátskej kancelárii/spoločnosti/podniku alebo pre akcionárov.

Pokiaľ ide o liberalizáciu investícií – prístup na trh, národné zaobchádzanie a cezhraničný obchod so službami – národné zaobchádzanie, prístup na trh a regulačný rámec pre právne služby – povinnosti:

V AT: Na výkon praxe právnych služieb v oblasti práva hostiteľskej jurisdikcie (Únie a členského štátu) vrátane zastupovania pred súdmi sa vyžaduje štátna príslušnosť EHP alebo Švajčiarska a pobyt (obchodná prítomnosť). Právne služby majú povolené prostredníctvom obchodnej prítomnosti poskytovať iba právnici so štátnou príslušnosťou EHP alebo Švajčiarska. Výkon praxe právnych služieb v oblasti medzinárodného práva verejného a práva domovskej jurisdikcie sa povoľuje len na cezhraničnom základe.



Majetková účasť akejkoľvek advokátskej kancelárie zahraničných právnikov (ktorí musia byť plne kvalifikovaní vo svojej domovskej jurisdikcii) a jej podiel na prevádzkových výsledkoch nesmie prekročiť 25 %, zvyšok musí byť v držbe plne kvalifikovaných právnikov z členských štátov EHP alebo zo Švajčiarska a iba tí môžu mať rozhodujúci vplyv pri rozhodovaní advokátskej kancelárie.

V BE: (aj pokiaľ ide o zaobchádzanie podľa doložky najvyšších výhod) Zahraniční právnici môžu vykonávať prax ako právni poradcovia. Právnici, ktorí sú členmi zahraničných advokátskych komôr (mimo EÚ) a chcú si založiť spoločnosť v Belgicku, ale nespĺňajú podmienky pre zápis do registra plne kvalifikovaných právnikov, zoznamu EÚ alebo zoznamu advokátskych koncipientov, môžu požiadať o zápis do takzvaného „zoznamu-B“. Takýto „zoznam-B“ existuje len v advokátskej komore v Bruseli. Advokát uvedený na zozname-B smie poskytovať určené právne služby.

V BG: (aj pokiaľ ide o zaobchádzanie podľa doložky najvyšších výhod): Na poskytovanie služieb právnej mediácie sa vyžaduje trvalý pobyt. Mediátorom môže byť iba osoba, ktorá bola zapísaná do Jednotného registra mediátorov na ministerstve spravodlivosti.

V Bulharsku možno celé národné zaobchádzanie súvisiace so založením a prevádzkou spoločností, ako aj s poskytovaním služieb rozšíriť len na spoločnosti so sídlom v krajinách, s ktorými boli alebo budú uzavreté dvojstranné dohody o vzájomnej právnej pomoci, a na občanov týchto krajín.

Na CY: Vyžaduje sa štátna príslušnosť EHP alebo Švajčiarska a pobyt (obchodná prítomnosť). Iba advokáti zaregistrovaní v advokátskej komore môžu byť partnermi, akcionármi alebo členmi predstavenstva právnickej spoločnosti na Cypre.

V CZ: V prípade zahraničných právnikov sa vyžaduje pobyt (obchodná prítomnosť).

V DE: V prípade zahraničných právnikov (s kvalifikáciou inou než z EHP alebo zo Švajčiarska) môžu existovať obmedzenia na držanie podielov právnickej spoločnosti, ktorá poskytuje právne služby v oblasti práva hostiteľskej jurisdikcie.

V DK: Bez toho, aby bola dotknutá vyššie uvedená výhrada EÚ, podiely advokátskej kancelárie môžu vlastniť len advokáti, ktorí aktívne vykonávajú advokátsku prax v rámci kancelárie, jej materskej spoločnosti alebo jej dcérskej spoločnosti, ostatní zamestnanci tejto kancelárie alebo iná advokátska kancelária registrovaná v Dánsku. Ostatní zamestnanci kancelárie môžu kolektívne vlastniť len menej než 10 percent podielov a hlasovacích práv a aby sa mohli stať akcionármi, musia zložiť skúšku o pravidlách osobitného významu pri poskytovaní právnych služieb.

Členmi predstavenstva môžu byť len advokáti, ktorí aktívne vykonávajú advokátsku prax v rámci kancelárie, jej materskej spoločnosti alebo jej dcérskej spoločnosti, ostatní akcionári a zástupcovia zamestnancov. Väčšinu členov predstavenstva musia tvoriť advokáti, ktorí aktívne vykonávajú advokátsku prax v rámci kancelárie, jej materskej spoločnosti alebo jej dcérskej spoločnosti. Konateľom advokátskej kancelárie môžu byť len advokáti, ktorí aktívne vykonávajú advokátsku prax v rámci kancelárie, jej materskej spoločnosti alebo jej dcérskej spoločnosti, a ostatní akcionári, ktorí zložili uvedenú skúšku.

V ES: Na poskytovanie určených právnych služieb sa vyžaduje adresa miesta výkonu povolania.

Vo FR: Na trvalý výkon sa vyžaduje pobyt alebo sídlo v EHP. Bez toho, aby bola dotknutá vyššie uvedená výhrada EÚ: V prípade všetkých právnikov musí mať spoločnosť jednu z nasledujúcich právnych foriem schválených podľa francúzskeho práva na nediskriminačnom základe: SCP (société civile professionnelle), SEL (société d'exercice libéral), SEP (société en participation), SARL (société à responsabilité limitée), SAS (société par actions simplifiée), SA (société anonyme), SPE (société pluriprofessionnelle d'exercice) a za určitých podmienok „association“. Na akcionárov, konateľov spoločnosti a partnerov sa môžu vzťahovať osobitné obmedzenia týkajúce sa ich profesijnej činnosti.

V HR: Iba právnik s chorvátskym titulom právnika môže založiť právnickú kanceláriu (kancelárie Spojeného kráľovstva môžu zakladať pobočky, ktoré nemôžu zamestnávať chorvátskych právnikov).

V HU: Vyžaduje sa zmluva o spolupráci uzavretá s maďarským právnikom („ügyvéd“) alebo s advokátskou kanceláriou („ügyvédi iroda“). Zahraničný právny poradca nemôže byť členom maďarskej advokátskej kancelárie. Zahraničný právnik nie je oprávnený pripravovať dokumentáciu, ktorá má byť predložená rozhodcovi, zmierovateľovi alebo mediátorovi a ani konať ako právny zástupca klienta v akomkoľvek spore.

V PT (aj pokiaľ ide o zaobchádzanie podľa doložky najvyšších výhod): Cudzinci s diplomom z akejkoľvek právnickej fakulty v Portugalsku sa môžu zaregistrovať v portugalskej advokátskej komore (Ordem dos Advogados) za rovnakých podmienok ako portugalskí štátni príslušníci, ak ich príslušná krajina poskytuje portugalským štátnym príslušníkom recipročné zaobchádzanie.

Členmi advokátskej komory sa môžu stať ostatní cudzinci s právnickým titulom, ktorý uznala právnická fakulta v Portugalsku, a to za predpokladu, že absolvujú povinné zaškolenie a uspejú pri záverečnom hodnotení a vstupnej skúške.

Právne konzultácie môžu poskytovať právnici, ktorí majú sídlo („domiciliação“) v PT, uspejú pri vstupnej skúške a sú zapísaní v advokátskej komore.

V RO: Zahraničný právnik nemôže predkladať súdmi a ostatnými justičnými orgánmi ústne ani písomné závery, s výnimkou prípadov medzinárodného rozhodcovského konania.

Vo SE: (aj pokiaľ ide o zaobchádzanie podľa doložky najvyšších výhod) bez toho, aby bola dotknutá vyššie uvedená výhrada EÚ: Člen švédskej advokátskej komory nemôže byť zamestnaný nikým iným než členom komory alebo spoločnosťou, ktorá vykonáva podnikateľskú činnosť člena komory. Člena advokátskej komory však môže zamestnať zahraničná spoločnosť vykonávajúca podnikateľskú činnosť advokáta za predpokladu, že daná spoločnosť má sídlo v krajine Únie, EHP alebo vo Švajčiarskej konfederácii. Ak rada švédskej advokátskej komory udeli výnimku, člena švédskej advokátskej komory môže zamestnať aj advokátska kancelária mimo Európskej únie.

Členovia advokátskej komory vykonávajúci svoju prax vo forme spoločnosti alebo partnerstva nemôžu mať žiadne iné podnikateľské zámery a nemôžu vykonávať žiadnu inú podnikateľskú činnosť, než je advokátska prax. Spolupráca s inými advokátskymi spoločnosťami je povolená, spolupráca so zahraničnými spoločnosťami si však vyžaduje povolenie rady švédskej advokátskej komory. Iba člen advokátskej komory môže priamo alebo nepriamo, alebo prostredníctvom spoločnosti, vykonávať advokátsku prax, vlastniť akcie spoločnosti alebo byť v nej partnerom. Iba člen komory môže byť členom alebo povereným členom predstavenstva, zástupcom výkonného riaditeľa alebo oprávneným signatárom alebo sekretárom spoločnosti alebo partnerstva.

V SI: (aj pokiaľ ide o zaobchádzanie podľa doložky najvyšších výhod) Zahraničný právnik, ktorý má právo vykonávať právo domovskej jurisdikcie, môže poskytovať právne služby alebo vykonávať právnickú činnosť za podmienok stanovených v článku 34a zákona o advokácii, a to pod podmienkou náležitej reciprocity. Bez toho, aby bola dotknutá výhrada EÚ týkajúca sa nediskriminačných požiadaviek na právnu formu, obchodná prítomnosť advokátov určených slovinskou advokátskou komorou sa obmedzuje len na výhradné vlastníctvo, na advokátsku kanceláriu s ručením obmedzeným (partnerstvo) alebo na advokátsku kanceláriu s ručením neobmedzeným (partnerstvo). Činnosť advokátskej kancelárie sa obmedzuje na poskytovanie právnych služieb. Partnermi v advokátskej kancelárii môžu byť iba advokáti.

Na SK: V prípade advokátov, ktorí nie sú z EÚ, sa vyžaduje skutočná reciprocita.

- ii) Ostatné právne služby (právo hostiteľskej jurisdikcie vrátane právneho poradenstva, rozhodcovských, zmierovacích a mediačných služieb a služieb právneho zastupovania).

V záujme väčšej istoty je potrebné uviesť, že v súlade s úvodnými poznámkami, najmä s odsekom 9, môžu požiadavky na registráciu v advokátskej komore obsahovať aj požiadavku na získanie právnického titulu alebo jeho ekvivalentu v hostiteľskej jurisdikcii, absolvovanie určitej odbornej prípravy pod dohľadom právnika s licenciou alebo požiadavku mať kanceláriu alebo poštovú adresu v jurisdikcii konkrétnej komory, aby bolo možné žiadať o členstvo v uvedenej komore.

Pokiaľ ide o liberalizáciu investícií – prístup na trh, národné zaobchádzanie a cezhraničný obchod so službami – národné zaobchádzanie, miestne zastúpenie:

V EÚ: Zastupovať fyzickú alebo právnickú osobu pred Úradom Európskej únie pre duševné vlastníctvo (EUIPO) môže len odborník pracujúci v oblasti práva kvalifikovaný v jednom z členských štátov EHP, ktorý má miesto podnikateľskej činnosti v EHP v rozsahu, v akom je oprávnený v rámci uvedeného členského štátu konať ako zástupca vo veciach ochranných známkok alebo priemyselného vlastníctva, a profesionálni zástupcovia, ktorých mená sú uvedené v zozname, ktorý na tento účel vedie EUIPO (časť CPC 861).

V AT: Na výkon praxe právnych služieb v oblasti práva hostiteľskej jurisdikcie (Únie a členského štátu) vrátane zastupovania pred súdmi sa vyžaduje štátna príslušnosť EHP alebo Švajčiarska a pobyt (obchodná prítomnosť). Právne služby majú povolené prostredníctvom obchodnej prítomnosti poskytovať iba právnici so štátnou príslušnosťou EHP alebo Švajčiarska. Výkon praxe právnych služieb v oblasti medzinárodného práva verejného a práva domovskej jurisdikcie sa povoľuje len na cezhraničnom základe.

Majetková účasť akejkolvek advokátskej kancelárie zahraničných právnikov (ktorí musia byť plne kvalifikovaní vo svojej domovskej jurisdikcii) a jej podiel na prevádzkových výsledkoch nesmie prekročiť 25 %, zvyšok musí byť v držbe plne kvalifikovaných právnikov z členských štátov EHP alebo zo Švajčiarska a iba tí môžu mať rozhodujúci vplyv pri rozhodovaní advokátskej kancelárie.

V BE: (aj pokiaľ ide o zaobchádzanie podľa doložky najvyšších výhod) Na získanie riadneho členstva v advokátskej komore vrátane zastupovania pred súdmi sa vyžaduje pobyt. Zahraničný právnik musí na získanie riadneho členstva v advokátskej komore spĺňať požiadavku pobytu trvajúceho najmenej šesť rokov odo dňa podania žiadosti o registráciu, za určitých podmienok tri roky. Vyžaduje sa osvedčenie, ktoré vydáva belgické ministerstvo zahraničných vecí a na základe ktorého sa vnútroštátnym právom alebo medzinárodným dohovorom umožňuje reciprocita (podmienka reciprocity).

Zahranční právnici môžu vykonávať prax ako právni poradcovia. Právnici, ktorí sú členmi zahraničných advokátskych komôr (mimo EÚ) a chcú si založiť spoločnosť v Belgicku, ale nespĺňajú podmienky pre zápis do registra plne kvalifikovaných právnikov, zoznamu EÚ alebo zoznamu advokátskych koncipientov, môžu požiadať o zápis do takzvaného „zoznamu-B“. Takýto „zoznam-B“ existuje len v advokátskej komore v Bruseli. Právnik uvedený na zozname-B smie poskytovať poradenstvo. Zastupovanie pred kasačným súdom („Cour de Cassation“) podlieha zápisu do osobitného zoznamu.

V BG: (aj pokiaľ ide o zaobchádzanie podľa doložky najvyšších výhod) Vyhradené štátnym príslušníkom členského štátu, iného štátu, ktorý je zmluvnou stranou Dohody o EHP alebo Švajčiarskej konfederácie, ktorým bolo udelené povolenie na výkon povolania právnika v súlade s právnymi predpismi všetkých štátov uvedených krajín. Cudzí štátny príslušník (s výnimkou vyššie uvedeného), ktorý má povolenie na výkon povolania právnika v súlade s právnymi predpismi svojej krajiny, môže podávať odvolanie na justičných orgánoch Bulharskej republiky ako obhajca alebo mandatár štátneho príslušníka svojej krajiny, ktorý koná v konkrétnom prípade, spolu s bulharským advokátom v prípadoch, v ktorých to stanovuje dohoda medzi bulharským a príslušným cudzím štátom alebo na základe vzájomnosti, pričom na tento účel podá predbežnú žiadosť predsedovi Najvyššej advokátskej rady. Krajiny, v súvislosti s ktorými existuje vzájomnosť, určí ministerstvo spravodlivosti na žiadosť predsedu Najvyššej advokátskej rady. Na poskytovanie služieb právnej mediácie musí mať cudzí štátny príslušník povolenie na dlhodobý alebo trvalý pobyt v Bulharskej republike a musí byť zapísaný v Jednotnom registri mediátorov na ministerstve spravodlivosti.

Na CY: Vyžaduje sa štátna príslušnosť EHP alebo Švajčiarska a pobyt (obchodná prítomnosť). Iba advokáti zaregistrovaní v advokátskej komore môžu byť partnermi, akcionármi alebo členmi predstavenstva právnickej spoločnosti na Cypre.

V CZ: V prípade cudzích právnikov sa vyžaduje riadne členstvo v českej advokátskej komore a pobyt (obchodná prítomnosť).

V DE: Iba právnici s kvalifikáciou z EHP alebo zo Švajčiarska môžu vstúpiť do advokátskej komory, a byť tak oprávnení na poskytovanie právnych služieb. Na získanie riadneho členstva v advokátskej komore je potrebná obchodná prítomnosť. Príslušná advokátska komora môže udeľovať výnimky. V prípade zahraničných právnikov (s kvalifikáciou inou než z EHP alebo zo Švajčiarska) môžu existovať obmedzenia na držanie podielov právnickej spoločnosti, ktorá poskytuje právne služby v oblasti vnútroštátneho práva.

V DK: Právne služby poskytované na základe titulu „advokat“ (advokát) alebo akéhokoľvek podobného titulu, ako aj zastupovanie pred súdmi, sú vyhradené pre advokátov s dánskou licenciou na výkon praxe. Advokáti z EÚ, EHP a zo Švajčiarska môžu vykonávať prax na základe titulu vo svojej krajine pôvodu.



Bez toho, aby bola dotknutá výhrada EÚ týkajúca sa nediskriminačných požiadaviek na právnu formu, podiely advokátskej kancelárie môžu vlastníť len advokáti, ktorí aktívne vykonávajú advokátsku prax v rámci kancelárie, jej materskej spoločnosti alebo jej dcérskej spoločnosti, ostatní zamestnanci tejto kancelárie alebo iná advokátska kancelária registrovaná v Dánsku. Ostatní zamestnanci kancelárie môžu kolektívne vlastníť len menej než 10 percent podielov a hlasovacích práv a aby sa mohli stať akcionármi, musia zložiť skúšku o pravidlách osobitného významu pri poskytovaní právnych služieb.

Členmi predstavenstva môžu byť len advokáti, ktorí aktívne vykonávajú advokátsku prax v rámci kancelárie, jej materskej spoločnosti alebo jej dcérskej spoločnosti, ostatní akcionári a zástupcovia zamestnancov. Väčšinu členov predstavenstva musia tvoriť advokáti, ktorí aktívne vykonávajú advokátsku prax v rámci kancelárie, jej materskej spoločnosti alebo jej dcérskej spoločnosti. Konateľom advokátskej kancelárie môžu byť len advokáti, ktorí aktívne vykonávajú advokátsku prax v rámci kancelárie, jej materskej spoločnosti alebo jej dcérskej spoločnosti, a ostatní akcionári, ktorí zložili uvedenú skúšku.

V EE: Vyžaduje sa pobyt (obchodná prítomnosť).

V EL: Vyžaduje sa štátna príslušnosť EHP alebo Švajčiarska a pobyt (obchodná prítomnosť)

V ES: Vyžaduje sa štátna príslušnosť EHP alebo Švajčiarska. Príslušné orgány môžu udeliť výnimku týkajúcu sa štátnej príslušnosti.

Vo FI: Na používanie profesijného titulu „advokát“ (po fínsky „asianajaja“ alebo po švédsky „advokat“) sa vyžaduje pobyt v EHP alebo vo Švajčiarsku a členstvo v advokátskej komore. Právne služby môžu poskytovať aj nečlenovia advokátskej komory.

Vo FR: Bez toho, aby bola dotknutá výhrada EÚ týkajúca sa nediskriminačných požiadaviek na právnu formu, na získanie riadneho členstva v advokátskej komore je potrebný pobyt alebo sídlo v EHP, ktoré sú nevyhnutné na výkon právnych služieb. V advokátskej kancelárii môže držba podielov a hlasovacie práva podliehať množstevným obmedzeniam súvisiacim s odbornou činnosťou partnerov. Zastupovanie pred kasačným súdom („Cour de Cassation“) a štátnou radou („Conseil d'Etat“) podlieha kvótam a je vyhradené štátnym príslušníkom FR a EÚ.

V prípade všetkých právnikov musí mať spoločnosť jednu z nasledujúcich právnych foriem schválených podľa francúzskeho práva na nediskriminačnom základe: SCP (société civile professionnelle), SEL (société d'exercice libéral), SEP (société en participation), SARL (société à responsabilité limitée), SAS (société par actions simplifiée), SA (société anonyme), SPE (société pluriprofessionnelle d'exercice) a za určitých podmienok „association“. Na trvalý výkon sa vyžaduje pobyt alebo sídlo v EHP.

V HR: Vyžaduje sa štátna príslušnosť Európskej únie.

V HU: Vyžaduje sa štátna príslušnosť EHP alebo Švajčiarska a pobyt (obchodná prítomnosť).

V LT: (aj pokiaľ ide o zaobchádzanie podľa doložky najvyšších výhod) vyžaduje sa štátna príslušnosť EHP alebo Švajčiarska a pobyt (obchodná prítomnosť).

Právni zástupcovia z cudzích krajín môžu vystupovať na súde ako obhajcovia len v súlade s medzinárodnými dohodami vrátane osobitných ustanovení týkajúcich sa zastupovania pred súdmi. Vyžaduje sa riadne členstvo v advokátskej komore.

V LU (aj pokiaľ ide o zaobchádzanie podľa doložky najvyšších výhod): Vyžaduje sa štátna príslušnosť EHP alebo Švajčiarska a pobyt (obchodná prítomnosť). Rada advokátskej komory môže na základe reciprocity súhlasiť s upustením od požiadavky štátnej príslušnosti v prípade cudzieho štátneho príslušníka.

V LV (aj pokiaľ ide o zaobchádzanie podľa doložky najvyšších výhod): Vyžaduje sa štátna príslušnosť EHP alebo Švajčiarska. Právni zástupcovia z cudzích krajín môžu vystupovať na súde ako obhajcovia len v súlade s dvojstrannými dohodami o vzájomnej právnej pomoci.

V prípade advokátov z Európskej únie alebo zahraničných advokátov platia osobitné požiadavky. Napríklad účasť na súdnom konaní v trestnoprávných veciach je povolená iba v sprievode advokáta, ktorý je členom lotyšskej komory advokátov viazaných prísahou.

Na MT: Vyžaduje sa štátna príslušnosť EHP alebo Švajčiarska a pobyt (obchodná prítomnosť).

V NL: Iba právnici s miestnou licenciou registrovaní v holandskom registri môžu používať titul „advokát“. Zahraniční (neregistrovaní) právnici musia namiesto úplného termínu „advokát“ uvádzať na účely svojej činnosti v Holandsku profesijnú organizáciu domovskej jurisdikcie.

V PT (aj pokiaľ ide o zaobchádzanie podľa doložky najvyšších výhod): vyžaduje sa pobyt (obchodná prítomnosť). Na zastupovanie pred súdmi sa vyžaduje riadne členstvo v advokátskej komore. Cudzinci s diplomom z akejkoľvek právnickej fakulty v Portugalsku sa môžu zaregistrovať v portugalskej advokátskej komore (Ordem dos Advogados) za rovnakých podmienok ako portugalskí štátni príslušníci, ak ich príslušná krajina poskytuje portugalským štátnym príslušníkom recipročné zaobchádzanie.

Členmi advokátskej komory sa môžu stať ostatní cudzinci s právnickým titulom, ktorý uznala právnická fakulta v Portugalsku, a to za predpokladu, že absolvujú povinné zaškolenie a uspejú pri záverečnom hodnotení a vstupnej skúške. Vykonávať prax v Portugalsku môžu iba advokátske kancelárie, ktorých akcie patria výlučne právnikom, ktorí sú členmi portugalskej advokátskej komory.

V RO: Zahraničný právnik nemôže predkladať súdom a ostatným justičným orgánom ústne ani písomné závery, s výnimkou prípadov medzinárodného rozhodcovského konania.

Vo SE: (aj pokiaľ ide o zaobchádzanie podľa doložky najvyšších výhod) Na používanie titulu „advokat“ a vstup do advokátskej komory sa vyžaduje pobyt v EHP alebo vo Švajčiarsku. Výnimky môže udeľovať rada švédskej advokátskej komory. Členstvo v advokátskej komore nie je nevyhnutné na výkon praxe v oblasti švédskeho práva.

Bez toho, aby bola dotknutá výhrada EÚ týkajúca sa nediskriminačných požiadaviek na právnu formu, člen švédskej advokátskej komory nemôže byť zamestnaný nikým iným než členom komory alebo spoločnosťou, ktorá vykonáva podnikateľskú činnosť člena komory. Člena advokátskej komory však môže zamestnať zahraničná spoločnosť vykonávajúca podnikateľskú činnosť advokáta za predpokladu, že daná spoločnosť má sídlo v krajine EHP alebo vo Švajčiarskej konfederácii. Ak rada švédskej advokátskej komory udelí výnimku, člena švédskej advokátskej komory môže zamestnať aj advokátska kancelária mimo Európskej únie.

Členovia advokátskej komory vykonávajúci svoju prax vo forme spoločnosti alebo partnerstva nemôžu mať žiadne iné podnikateľské zámery a nemôžu vykonávať žiadnu inú podnikateľskú činnosť, než je advokátska prax. Spolupráca s inými advokátskymi spoločnosťami je povolená, spolupráca so zahraničnými spoločnosťami si však vyžaduje povolenie rady švédskej advokátskej komory. Iba člen advokátskej komory môže priamo alebo nepriamo, alebo prostredníctvom spoločnosti, vykonávať advokátsku prax, vlastníť akcie spoločnosti alebo byť v nej partnerom. Iba člen komory môže byť členom alebo povereným členom predstavenstva, zástupcom výkonného riaditeľa alebo oprávneným signatárom alebo sekretárom spoločnosti alebo partnerstva.

V SI: (aj pokiaľ ide o zaobchádzanie podľa doložky najvyšších výhod) Zastupovanie klientov pred súdom za odplatu je podmienené obchodnou prítomnosťou v Slovinskej republike. Zahraničný právnik, ktorý má právo vykonávať právnu prax v domovskej jurisdikcii, môže poskytovať právne služby alebo vykonávať právnickú činnosť za podmienok stanovených v článku 34a zákona o advokácii, a to pod podmienkou náležitej reciprocity.

Bez toho, aby bola dotknutá výhrada EÚ týkajúca sa nediskriminačných požiadaviek na právnu formu, obchodná prítomnosť advokátov určených slovinskou advokátskou komorou sa obmedzuje len na výhradné vlastníctvo, na advokátsku kanceláriu s ručením obmedzeným (partnerstvo) alebo na advokátsku kanceláriu s ručením neobmedzeným (partnerstvo). Činnosť advokátskej kancelárie sa obmedzuje na poskytovanie právnych služieb. Partnermi v advokátskej kancelárii môžu byť iba advokáti.

Na SK: (aj pokiaľ ide o zaobchádzanie podľa doložky najvyšších výhod) Na výkon praxe právnych služieb v oblasti práva hosťiteľskej jurisdikcie vrátane zastupovania pred súdmi sa vyžaduje štátna príslušnosť EHP, ako aj pobyt (obchodná prítomnosť). V prípade advokátov, ktorí nie sú z EÚ, sa vyžaduje skutočná reciprocita.

Opatrenia:

EÚ: Článok 120 nariadenia Európskeho parlamentu a Rady (EÚ) 2017/1001<sup>1</sup>; článok 78 nariadenia Rady (ES) č. 6/2002<sup>2</sup>.

AT: Rechtsanwaltsordnung (zákon o advokácii) – RAO, RGBL. č. 96/1868, článok 1 a § 21c.

BE: Belgický súdny poriadok (články 428 až 508), kráľovský zákonný dekrét z 24. augusta 1970.

BG: Zákon o advokácii, zákon o mediácii a zákon o notároch a notárskej praxi.

CY: Zákon o advokátoch (kapitola 2) v znení zmien.

---

<sup>1</sup> Nariadenie Európskeho parlamentu a Rady (EÚ) 2017/1001 zo 14. júna 2017 o ochrane známke Európskej únie (Ú. v. EÚ L 154, 16.6.2017, s. 1).

<sup>2</sup> Nariadenie Rady (ES) č. 6/2002 z 12. decembra 2001 o dizajnoch Spoločenstva (Ú. v. ES L 3, 5.1.2002, s. 1).

CZ: Zákon č. 85/1996 Zb., zákon o advokácii.

DE: § 59e, § 59f, § 206 Bundesrechtsanwaltsordnung (BRAO, spolkový zákon o advokácii), Gesetz über die Tätigkeit europäischer Rechtsanwälte in Deutschland (EuRAG) a § 10 Rechtsdienstleistungsgesetz (RDG).

DK: Retsplejeloven (zákon o výkone spravodlivosti) kapitoly 12 a 13 (konsolidovaný zákon č. 1284 zo 14. novembra 2018).

EE: Advokatuuriseadus (zákon o advokátskych komorách), Tsiviilkohtumenetluse seadustik (občiansky súdny poriadok), halduskohtumenetluse seadustik (správny súdny poriadok), kriminaalmenetluse seadustik (trestný poriadok) a väärteomenetluse seadustik (priestupkový poriadok).

EL: Nový advokátsky poriadok č. 4194/2013.

ES: Estatuto General de la Abogacía Española, aprobado por Real Decreto 658/2001, článok 13.1<sup>a</sup>.

FI: Laki asianajajista (zákon o advokátoch) (496/1958), odd. 1 a 3 a Oikeudenkäymiskaari (súdny poriadok) (4/1734).

FR: Loi 71-1130 du 31 décembre 1971, Loi 90 – 1259 du 31 décembre 1990, décret 91-1197 du 27 novembre 1991 a Ordonnance du 10 septembre 1817 modifiée.

HR: Zákon o právnických povolaniach (Ú. v. č. 9/94, 117/08, 75/09, 18/11).

HU: Zákon LXXVIII z roku 2017 o odborných činnostiach advokátov.

LT: Zákon Litovskej republiky o advokátskej komore z 18. marca 2004 č. IX-2066 naposledy zmenený zákonom č. XIII-571 z 12. decembra 2017.

LU: Loi du 16 décembre 2011 modifiant la loi du 10 août 1991 sur la profession d'avocat.

LV: Zákon o trestnom konaní, odd. 79 a zákon Lotyšskej republiky o advokácii, odd. 4.

MT: Zákoník o sústave súdov a občianskom súdnom konaní (kap. 12).

NL: Advocatenwet (zákon o advokátoch).

PT: Zákon č. 145/2015, 9 set., alterada p/ Lei 23/2020, 6 jul. (art.º 194 substituído p/ art.º 201.º; e art.º 203.º substituído p/ art.º 213.º).

poriadok portugalskej advokátskej komory (Estatuto da Ordem dos Advogados) a zákonný dekrét č. 229/2004, článok 5 a články 7 až 9;

zákonný dekrét č. 88/2003, články 77 a 102;

poriadok komory právnych zástupcov (Estatuto da Câmara dos Solicitadores) zmenený zákonom č. 49/2004, mas alterada p/ Lei 154/2015, 14 set, a zákonom č. 14/2006 a zákonným dekrétom č. 226/2008, alterado p/ Lei 41/2013, 26 jun;

zákon č. 78/2001, články 31, 4 Alterada p/ Lei 54/2013, 31 jul.;

vyhláška o mediácii v oblasti rodiny a práce (vyhláška č. 282/2010), alterada p/ Portaria 283/2018, 19 out;

zákon č. 21/2007 o mediácii trestných činov, článok 12;

zákon č. 22/2013, 26 fev., alterada p/ Lei 17/2017, 16 maio, alterada pelo Decreto-Lei 52/2019, 17 abril.



RO: Zákon o advokácii,  
zákon o mediácii a  
zákon o notároch a notárskej praxi.

SE: Rättegångsbalken (Švédsky súdny poriadok) (1942:740) a Kódex správania švédskej advokátskej komory prijatý 29. augusta 2008.

SI: Zakon o odvetništvu (Neuradno prečiščeno besedilo-ZOdv-NPB8 Državnega Zbora RS z dne 7 junij 2019 (zákon o advokácii) neoficiálny konsolidovaný text vypracovaný slovinským parlamentom zo 7. júna 2019).

SK: Zákon č. 586/2003 Z. z. o advokácii, § 2 a §12.

Pokiaľ ide o liberalizáciu investícií – prístup na trh, národné zaobchádzanie:

V PL: Zahraniční právnici môžu založiť spoločnosť iba vo forme verejnej obchodnej spoločnosti, registrovanej komanditnej spoločnosti alebo komanditnej akciovej spoločnosti.

Opatrenia:

PL: Zákon z 5. júla 2002 o poskytovaní právnej pomoci zahraničnými právnikmi v Poľskej republike, článok 19.

Pokiaľ ide o cezhraničný obchod so službami – prístup na trh

V IE, IT: Na výkon praxe právnych služieb v oblasti práva hostiteľskej jurisdikcie vrátane zastupovania pred súdom sa vyžaduje pobyt (obchodná prítomnosť).

Opatrenia:

IE: Zákony o právnych zástupcoch z rokov 1954 až 2011.

IT: Kráľovský zákonný dekrét č. 1578/1933, článok 17 zákona o právnickom povolání.

b) Patentoví zástupcovia, zástupcovia pre priemyselné vlastníctvo, advokáti vo veciach duševného vlastníctva (časť CPC 879, 861, 8613)

Pokiaľ ide o liberalizáciu investícií – prístup na trh, národné zaobchádzanie a cezhraničný obchod so službami – miestne zastúpenie:

V AT: Na vykonávanie praxe v oblasti poskytovania služieb patentových zástupcov sa vyžaduje štátna príslušnosť EHP alebo Švajčiarska, vyžaduje sa tam pobyt.

V BG a na CY: Na vykonávanie praxe v oblasti poskytovania služieb patentových zástupcov sa vyžaduje štátna príslušnosť EHP alebo Švajčiarska. Na CY: Vyžaduje sa pobyt.

V DE: Iba patentoví právnici, ktorí majú nemeckú kvalifikáciu, môžu vstúpiť do advokátskej komory a byť tak oprávnení na poskytovanie služieb patentových zástupcov v oblasti vnútroštátneho práva v Nemecku. Zahraniční patentoví právnici môžu poskytovať právne služby v oblasti cudzieho práva, ak preukážu odborné znalosti. Na poskytovanie právnych služieb v Nemecku sa vyžaduje registrácia. Zahraniční patentoví právnici (iní než s kvalifikáciou z EHP a zo Švajčiarska) nesmú zakladať kanceláriu spoločne s vnútroštátnymi patentovými právnikmi.

Zahraniční patentoví právnici (iní než z EHP a zo Švajčiarska) môžu mať obchodnú prítomnosť iba vo forme Patentanwalts-GmbH alebo Patentanwalts-AG formou nadobudnutia menšinového podielu.

V EE: Na výkon praxe v oblasti poskytovania služieb patentových zástupcov sa vyžaduje štátna príslušnosť Estónska alebo EÚ.

V ES a PT: Na výkon praxe v oblasti poskytovania služieb zástupcov pre priemyselné vlastníctvo sa vyžaduje štátna príslušnosť EHP.

Vo FR: Na zapísanie do zoznamu služieb zástupcov pre priemyselné vlastníctvo sa vyžaduje usadenie sa alebo pobyt v EHP. V prípade fyzických osôb sa vyžaduje štátna príslušnosť EHP. Na zastupovanie klienta pred vnútroštátnym úradom pre duševné vlastníctvo sa vyžaduje usadenie sa v EHP. Poskytovanie len prostredníctvom SCP (société civile professionnelle), SEL (société d'exercice libéral) alebo za určitých podmienok akejkoľvek inej právnej formy. Bez ohľadu na právnu formu musia viac ako polovicu podielov a hlasovacích práv držať odborníci z EHP. Advokátske kancelárie môžu byť oprávnené poskytovať služby zástupcov pre priemyselné vlastníctvo (pozri výhradu k právnym službám).

Pokiaľ ide o cezhraničný obchod so službami – miestne zastúpenie:

Vo FI a v HU: Na výkon praxe v oblasti poskytovania služieb patentových zástupcov sa vyžaduje pobyt v EHP.

V SI: V prípade držiteľov/prihlasovateľov zapísaných práv (patentov, ochranných známk, dizajnov) sa vyžaduje pobyt v Slovinsku. Alternatívne sa vyžaduje, aby bol patentový zástupca alebo zástupca pre ochranné známky a dizajny zaregistrovaný v Slovinsku na hlavný účel doručovania, oznamovania atď.

Opatrenia:

AT: Zákon o patentových právnikoch (§§ 2 a 16a).

BG: Článok 4 vyhlášky o zástupcoch v oblasti duševného vlastníctva.

CY: Zákon o advokátoch (kapitola 2) v znení zmien.

DE: Patentanwaltsordnung (PAO).

EE: Patendivoliniku seadus (zákon o patentových zástupcoch), § 2, § 14.

ES: Ley 11/1986, de 20 de marzo, de Patentes de Invención y Modelos de utilidad, články 155 až 157.

FI: Tavaramerkkilaki (zákon o ochranných známkach) (7/1964),

Laki auktorisoiduista teollisoikeusiamiehistä (zákon o advokátoch oprávnených zastupovať vo veciach priemyselného vlastníctva)(22/2014) a

Laki kasvinjalostajanoikeudesta (zákon o právach pestovateľov rastlín) 1279/2009

a Mallioikeuslaki (zákon o zapísaných vzoroch) 221/1971.

FR: Code de la propriété intellectuelle.

HU: Zákon XXXII z roku 1995 o patentových zástupcoch.

PT: Zákonný dekrét č. 15/95 zmenený zákonom č. 17/2010, vyhláškou Portaria č. 1200/2010, článok 5, a Portaria č. 239/2013 a zákon č. 9/2009.

SI: Zakon o industrijski lastnini (zákon o priemyselnom vlastníctve), Uradni list RS, št. 51/06 – uradno prečiščené besedilo in 100/13 a 23/20 (Úradný vestník Slovenskej republiky č. 51/06 – oficiálne konsolidované znenie č. 100/13 a 23/20).

Pokiaľ ide o liberalizáciu investícií – národné zaobchádzanie a cezhraničný obchod so službami – národné zaobchádzanie, miestne zastúpenie:

V IE: Na usadenie sa musí byť aspoň jeden z konateľov, partnerov, manažérov alebo zamestnancov spoločnosti zaregistrovaný v Írsku ako patentový právnik alebo advokát vo veciach duševného vlastníctva. Cezhraničný základ si vyžaduje štátnu príslušnosť EHP a obchodnú prítomnosť, hlavné miesto podnikateľskej činnosti v členskom štáte EHP, kvalifikáciu podľa právnych predpisov členského štátu EHP.

Opatrenia:

IE: Oddiely 85 a 86 zákona o ochranných známkach z roku 1996, v znení zmien; pravidlo 51, pravidlo 51A a pravidlo 51B pravidiel pre ochranné známky z roku 1996 v znení zmien; oddiely 106 a 107 patentového zákona z roku 1992 v znení zmien a register pravidiel patentových zástupcov S.I. 580 z roku 2015.

c) Služby účtovníctva a vedenia účtovných kníh (CPC 8621 okrem audítorských služieb, 86213, 86219, 86220)

Pokiaľ ide o liberalizáciu investícií – prístup na trh, národné zaobchádzanie a cezhraničný obchod so službami – miestne zastúpenie:

V AT: Podiel kapitálovej účasti a hlasovacích práv zahraničných účtovníkov kvalifikovaných podľa právnych predpisov ich domovskej krajiny v rakúskom podniku nesmie prekročiť 25 percent. Poskytovateľ služieb musí mať kanceláriu alebo profesijné sídlo v EHP (CPC 862).

Vo FR: Vyžaduje sa usadenie sa alebo pobyt. Poskytovanie prostredníctvom spoločnosti ktorejkoľvek právnej formy okrem SNC (Société en nom collectif) a SCS (Société en commandite simple). Osobitné podmienky platia pre SEL (sociétés d'exercice libéral), AGC (Association de gestion et comptabilité) a SPE (Société pluri-professionnelle d'exercice), (CPC 86213, 86219, 86220).

V IT: Na zápis do profesijného registra, ktorý je podmienkou na poskytovanie služieb účtovníctva a vedenia účtovných kníh, sa vyžaduje pobyt alebo sídlo podniku v Taliansku (CPC 86213, 86219, 86220).

V PT: (aj pokiaľ ide o zaobchádzanie podľa doložky najvyšších výhod): Na zápis do profesijného registra Komory certifikovaných účtovníkov (Ordem dos Contabilistas Certificados), ktorý je podmienkou na poskytovanie účtovníckych služieb sa vyžaduje pobyt alebo sídlo podniku za predpokladu, že existuje recipročné zaobchádzanie so štátnymi príslušníkmi Portugalska.

Opatrenia:

AT: Wirtschaftstreuhänderberufsgesetz (zákon o profesionálnych účtovníkoch a daňových poradcoch, BGBl.

I č. 58/1999), § 12, § 65, § 67, § 68 ods. 1 bod 4. a

Bilanzbuchhaltungsgesetz (BibuG), BGBl. I Nr. 191/2013, §§ 7, 11, 28.

FR: Uznesenie č. 45-2138 z 19. septembra 1945.

IT: Legislatívny dekrét č. 139/2005 a zákon č. 248/2006.

PT: Zákonný dekrét č. 452/99 zmenený zákonom č. 139/2015, 7. septembra.

Pokiaľ ide o cezhraničný obchod so službami – miestne zastúpenie:

V SI: Na poskytovanie služieb účtovníctva a vedenia účtovných kníh sa vyžaduje usadenie sa v Európskej únii (CPC 86213, 86219, 86220).

Opatrenia:

SI: Zákon o službách na vnútornom trhu, Úradný vestník SR č. 21/10.

d) Audítorské služby (CPC 86211, 86212 okrem služieb účtovníctva a vedenia účtovných kníh)

Pokiaľ ide o liberalizáciu investícií – národné zaobchádzanie, zaobchádzanie podľa doložky najvyšších výhod a cezhraničný obchod so službami – národné zaobchádzanie, zaobchádzanie podľa doložky najvyšších výhod:

V EÚ: Poskytovanie služieb v oblasti štatutárneho auditu si vyžaduje schválenie príslušnými orgánmi členského štátu, ktorý môže uznať rovnocennosť kvalifikácie audítora, ktorý je štátnym príslušníkom Spojeného kráľovstva alebo akejkoľvek tretej krajiny na základe reciprocity (CPC 8621).

Opatrenia:

EÚ: Smernica Európskeho parlamentu a Rady 2013/34/EÚ<sup>1</sup> a smernica Európskeho parlamentu a Rady 2006/43/ES<sup>2</sup>.

Pokiaľ ide o liberalizáciu investícií – prístup na trh:

V BG: Môžu sa uplatňovať nediskriminačné požiadavky na právnu formu.

Opatrenia:

BG: Zákon o nezávislom finančnom audite.

---

<sup>1</sup> Smernica Európskeho parlamentu a Rady 2013/34/EÚ z 26. júna 2013 o ročných účtovných zvierkach, konsolidovaných účtovných zvierkach a súvisiacich správach určitých druhov podnikov, ktorou sa mení smernica Európskeho parlamentu a Rady 2006/43/ES a zrušujú smernice Rady 78/660/EHS a 83/349/EHS (Ú. v. EÚ L 182, 29.6.2013, s. 19).

<sup>2</sup> Smernica Európskeho parlamentu a Rady 2006/43/ES zo 17. mája 2006 o štatutárnom audite ročných účtovných zvierok a konsolidovaných účtovných zvierok, ktorou sa menia a dopĺňajú smernice Rady 78/660/EHS a 83/349/EHS a ktorou sa zrušuje smernica Rady 84/253/EHS (Ú. v. EÚ L 157, 9.6.2006, s. 87).



Pokiaľ ide o liberalizáciu investícií – prístup na trh, národné zaobchádzanie a cezhraničný obchod so službami – miestne zastúpenie:

V AT: Podiel kapitálovej účasti a hlasovacích práv zahraničných audítorov kvalifikovaných podľa právnych predpisov ich domovskej krajiny v rakúskom podniku nesmie prekročiť 25 percent. Poskytovateľ služieb musí mať kanceláriu alebo profesijné sídlo v EHP.

Opatrenia:

AT: Wirtschaftstreuhänderberufsgesetz (zákon o profesionálnych účtovníkoch a daňových poradcov, BGBl.

I č. 58/1999), § 12, § 65, § 67, § 68 ods. 1 bod 4.

Pokiaľ ide o liberalizáciu investícií – prístup na trh a cezhraničný obchod so službami – miestne zastúpenie:

V DK: Poskytovateľ služby v oblasti štatutárneho auditu môžu iba audítori, ktorých schválil dánsky orgán. Na schválenie sa vyžaduje pobyt v členskom štáte EHP. Hlasovacie práva v schválených audítorských firmách audítorov a audítorských firmách, ktoré nie sú schválené podľa nariadenia, ktorým sa vykonáva smernica 2006/43/ES na základe článku 54 ods. 3 písm. g) dohody o štatutárnom audite, nesmú prekročiť 10 percent hlasovacích práv.

Vo FR: (aj pokiaľ ide o zaobchádzanie podľa doložky najvyšších výhod) V prípade štatutárnych auditov: vyžaduje sa sídlo alebo pobyt. Britskí štátni príslušníci môžu poskytovať služby štatutárneho auditu vo Francúzsku na základe reciprocity. Poskytovanie prostredníctvom spoločnosti ktorejkoľvek právnej formy okrem spoločností, v ktorých sa partneri považujú za obchodníkov („commerçants“), ako sú SNC (Société en nom collectif) a SCS (Société en commandite simple).

V PL: Na poskytovanie audítorských služieb je potrebné usadenie sa v Európskej únii.

Uplatňujú sa požiadavky na právnu formu.

Opatrenia:

DK: Revisorloven (dánsky zákon č. 1287 z 20. 11. 2018 o schválených audítoroch a audítorských firmách).

FR: Code de commerce.

PL: Zákon o štatutárnych audítoroch, audítorských firmách a verejnom dohľade z 11. mája 2017 – Zbierka zákonov z roku 2017, položka 1089.

Pokiaľ ide o liberalizáciu investícií – prístup na trh, národné zaobchádzanie a cezhraničný obchod so službami – prístup na trh, národné zaobchádzanie:

Na CY: Vyžaduje sa povolenie na základe testu hospodárskych potrieb. Hlavné kritériá: stav zamestnanosti v pododvetví. Povolené sú profesijné združenia (partnerstvá) fyzických osôb.

Na SK: Iba podnik, v ktorom je najmenej 60 percent kapitálovej účasti alebo hlasovacích práv vyhradených slovenským štátnym príslušníkom alebo štátnym príslušníkom členského štátu, môže získať povolenie na vykonávanie auditov v Slovenskej republike.

Opatrenia:

CY: Zákon o audítoroch z roku 2017 [zákon č. 53 (I)/2017].

SK: Zákon č. 423/2015 o štatutárnom audite.

Pokiaľ ide o liberalizáciu investícií – prístup na trh a cezhraničný obchod so službami – národné zaobchádzanie, miestne zastúpenie:

V DE: Audítorské spoločnosti (Wirtschaftsprüfungsgesellschaften) môžu mať iba takú právnu formu, ktorá je prípustná v EHP. Verejné obchodné spoločnosti a komanditné obchodné spoločnosti sa môžu považovať za Wirtschaftsprüfungsgesellschaften, ak sú v obchodnom registri uvedené ako obchodné partnerstvá na základe fiduciárnych činností (článok 27 WPO). Audítori z tretích krajín, registrovaní v súlade s článkom 134 WPO, však môžu vykonávať štatutárny audit ročných fiškálnych závierok alebo poskytovať konsolidované účtovné závierky spoločnosti s ústredím mimo Únie, ktorej prevoditeľné cenné papiere sa ponúkajú na predaj na regulovanom trhu.

Opatrenia:

DE: Handelsgesetzbuch (HGB; obchodný zákonník),  
Gesetz über eine Berufsordnung der Wirtschaftsprüfer (Wirtschaftsprüferordnung – WPO; zákon  
o účtovných znalcoch).

Pokiaľ ide o liberalizáciu investícií – národné zaobchádzanie a cezhraničný obchod so službami –  
národné zaobchádzanie:

V ES: Štatutármi audítori musia byť štátnymi príslušníkmi členského štátu. Táto výhrada  
sa neuplatňuje v prípade vykonávania auditu spoločností mimo Európskej únie, registrovaných  
na španielskom regulovanom trhu.

Opatrenia:

ES: Ley 22/2015, de 20 de julio, de Auditoría de Cuentas (nový zákon o audite: zákon č. 22/2015  
o audítorských službách).

Pokiaľ ide o liberalizáciu investícií – prístup na trh, národné zaobchádzanie:

V EE: Uplatňujú sa požiadavky na právnu formu. Väčšina hlasov predstavujúcich podiely  
audítorskej spoločnosti patrí súdnym audítorm podliehajúcim dohľadu príslušného orgánu  
členského štátu EHP, ktorí svoju kvalifikáciu získali v členskom štáte EHP, alebo audítorským  
spoločnostiam. Aspoň tri štvrtiny osôb zastupujúcich audítorskú spoločnosť na základe zákona  
získali kvalifikáciu v členskom štáte EHP.

Opatrenia:

EE: Zákon o činnosti audítorov (Audīortorgevuse seadus) § 76 – 77.

Pokiaľ ide o liberalizáciu investícií – národné zaobchádzanie, zaobchádzanie podľa doložky najvyšších výhod a cezhraničný obchod so službami – miestne zastúpenie:

V SI: Vyžaduje sa obchodná prítomnosť. Audítorský subjekt tretej krajiny môže byť držiteľom podielov alebo vytvoriť partnerstvo v rámci slovinskej audítorskej spoločnosti za predpokladu, že podľa zákona krajiny, v ktorej je audítorský subjekt tretej krajiny zaregistrovaný ako právnická osoba, môžu byť slovinské audítorské spoločnosti držiteľmi podielov alebo môžu vytvoriť partnerstvo v rámci audítorského subjektu v danej krajine (požiadavka reciprocity).

Opatrenia:

SI: Zákon o audite (Zrev-2), Úradný vestník SR č. 65/2008 (v znení posledných zmien č. 84/18), a zákon o spoločnostiach (ZGD-1), Úradný vestník SR č. 42/2006 (v znení posledných zmien č. 22/19 – ZPosS).

Pokiaľ ide o cezhraničný obchod so službami – miestne zastúpenie:

V BE: Vyžaduje sa usadenie sa v Belgicku, kde sa bude vykonávať odborná činnosť a kde budú uchovávané písomnosti, dokumenty a korešpondencia týkajúce sa tejto činnosti, a určenie najmenej jedného správcu alebo manažéra spoločnosti, ktorý je schváleným audítorom.

Vo FI: Pobyt v EHP sa vyžaduje v prípade najmenej jedného z audítorov fínskej spoločnosti s ručením obmedzeným a spoločností, ktoré majú povinnosť vykonávať audit. Audítorské služby môže poskytovať iba audítor s miestnou licenciou alebo audítorská firma s miestnou licenciou.

V HR: Audítorské služby môžu poskytovať iba právnické osoby usadené v Chorvátsku alebo fyzické osoby s pobytom v Chorvátsku.

V IT: Na poskytovanie audítorských služieb fyzickými osobami sa vyžaduje pobyt.

V LT: Na poskytovanie audítorských služieb sa vyžaduje usadenie sa v EHP.

Vo SE: Poskytovať služby štatutárneho auditu môžu iba audítori schválení vo Švédsku a audítorské spoločnosti zaregistrované vo Švédsku. Vyžaduje sa pobyt EHP. Tituly „schválený audítor“ a „autorizovaný audítor“ môžu používať iba audítori schválení alebo autorizovaní vo Švédsku. Audítori z družstevných hospodárskych združení a určitých iných podnikov, ktorí nie sú certifikovanými alebo schválenými účtovníkmi, musia mať pobyt v EHP, pokiaľ vláda alebo vládou splnomocnený orgán nepovolí v konkrétnom prípade inak.

Opatrenia:

BE: Zákon zo 7. decembra 2016 o profesnej organizácii a verejnom dohľade nad audítormi (zákon o audítoroch).

FI: Tilintarkastuslaki (zákon o audite) (459/2007), v odvetvových právnych predpisoch sa vyžaduje využívanie služieb audítorov s miestnou licenciou.

HR: Zákon o audite (Ú. v. č. 146/05, 139/08, 144/12), článok 3.

IT: Legislatívny dekrét č. 58/1998, články 155, 158 a 161,  
dekrét prezidenta republiky č. 99/1998 a legislatívny dekrét č. 39/2010, článok 2.

LT: Zákon o audite č. VIII-1227 z 15. júna 1999 (nová verzia č. X1676 z 3. júla 2008).

SE: Revisorslagen (zákon o audítoroch) (2001:883),  
Revisionslag (zákon o audite) (1999:1079),  
Aktiebolagslagen (zákon o obchodných spoločnostiach) (2005:551),  
Lag om ekonomiska föreningar (zákon o družstevných hospodárskych združeníach) (2018:672)  
a ďalšie právne predpisy upravujúce požiadavky na využívanie práce schválených audítorov.

e) Služby daňového poradenstva (CPC 863 bez služieb právneho poradenstva a právneho zastupovania v daňových záležitostiach, ktoré patria pod právne služby)

Pokiaľ ide o liberalizáciu investícií – prístup na trh, národné zaobchádzanie a cezhraničný obchod so službami – miestne zastúpenie:

V AT: Podiel kapitálovej účasti a hlasovacích práv zahraničných daňových poradcov kvalifikovaných podľa právnych predpisov ich domovskej krajiny v rakúskom podniku nesmie prekročiť 25 percent. Poskytovateľ služieb musí mať kanceláriu alebo profesijné sídlo v EHP.

Opatrenia:

AT: Wirtschaftstreuhänderberufsgesetz (zákon o profesionálnych účtovníkoch a daňových poradcoch, BGBl.

I č. 58/1999), § 12, § 65, § 67, § 68 ods. 1 bod 4.

Pokiaľ ide o liberalizáciu investícií – prístup na trh a cezhraničný obchod so službami – miestne zastúpenie:

Vo FR: Vyžaduje sa usadenie sa alebo pobyt. Poskytovanie prostredníctvom spoločnosti ktorejkoľvek právnej formy okrem SNC (Société en nom collectif) a SCS (Société en commandite simple). Osobitné podmienky platia pre SEL (sociétés d'exercice libéral), AGC (Association de gestion et comptabilité) a SPE (Société pluri-professionnelle d'exercice),

Opatrenia:

FR: Uznesenie č. 45-2138 z 19. septembra 1945.

Pokiaľ ide o liberalizáciu investícií – národné zaobchádzanie a cezhraničný obchod so službami – národné zaobchádzanie:

V BG: Podmienkou na vykonávanie činnosti daňového poradcu je štátna príslušnosť členského štátu.

Opatrenia:

BG: Zákon o účtovníctve, zákon o nezávislom finančnom audite, zákon o dani z príjmu fyzických osôb a zákon o dani z príjmu právnických osôb.



Pokiaľ ide o cezhraničný obchod so službami – miestne zastúpenie:

V HU: Na poskytovanie služieb daňového poradenstva sa vyžaduje pobyt v EHP.

V IT: Vyžaduje sa pobyt.

Opatrenia:

HU: Zákon 150 z roku 2017 o zdaňovaní, vládný dekrét 2018/263 o registrácii a odbornej príprave v oblasti daňového poradenstva.

IT: Legislatívny dekrét č. 139/2005 a zákon č. 248/2006.

- f) Architektonické služby a služby územného plánovania, inžinierske služby a integrované inžinierske služby (CPC 8671, 8672, 8673, 8674)

Pokiaľ ide o liberalizáciu investícií – prístup na trh:

Vo FR: Architekt si môže založiť spoločnosť vo Francúzsku s cieľom poskytovať architektonické služby iba s využitím jednej z týchto právnych foriem (na nediskriminačnom základe): SA et SARL (sociétés anonymes, à responsabilité limitée), EURL (Entreprise unipersonnelle à responsabilité limitée), SCP (en commandite par actions), SCOP (Société coopérative et participative), SELARL (société d'exercice libéral à responsabilité limitée), SELAFA (société d'exercice libéral à forme anonyme), SELAS (société d'exercice libéral) alebo SAS (Société par actions simplifiée), alebo ako jednotlivec alebo ako partner v architektonickej firme (CPC 8671).

Opatrenia:

FR: Loi 90-1258 relative à l'exercice sous forme de société des professions libérales, Décret 95-129 du 2 février 1995 relatif à l'exercice en commun de la profession d'architecte sous forme de société en participation,

Décret 92-619 du 6 juillet 1992 relatif à l'exercice en commun de la profession d'architecte sous forme de société d'exercice libéral à responsabilité limitée SELARL, société d'exercice libéral à forme anonyme SELAFA, société d'exercice libéral en commandite par actions SELCA a Loi 77-2 du 3 janvier 1977.

Pokiaľ ide o liberalizáciu investícií – prístup na trh, národné zaobchádzanie a cezhraničný obchod so službami – prístup na trh, národné zaobchádzanie:

V BG: V prípade architektonických služieb, služieb územného plánovania a inžinierskych služieb poskytovaných fyzickými osobami sa vyžaduje pobyt v EHP alebo vo Švajčiarskej konfederácii.

Opatrenia:

BG: Zákon o územnom rozvoji,  
zákon o komore staviteľov a  
zákon o komore architektov a komore inžinierov pri návrhu vývoja projektu.

Pokiaľ ide o liberalizáciu investícií – národné zaobchádzanie a cezhraničný obchod so službami –  
národné zaobchádzanie:

V HR: Súlad návrhu alebo projektu vytvoreného zahraničným architektom, inžinierom alebo  
urbanistom s chorváckymi právnymi predpismi musí potvrdiť autorizovaná fyzická alebo právnická  
osoba v Chorvátsku (CPC 8671, 8672, 8673, 8674).

Opatrenia:

HR: Zákon o činnostiach priestorového plánovania a výstavby (Ú. v. č. 118/18, 110/19),  
zákon o priestorovom plánovaní (Ú. v. č. 153/13, 39/19).

Pokiaľ ide o liberalizáciu investícií – prístup na trh, národné zaobchádzanie a cezhraničný obchod  
so službami – národné zaobchádzanie, miestne zastúpenie:

Na CY: Na poskytovanie architektonických služieb a služieb územného plánovania, inžinierskych  
služieb a integrovaných inžinierskych služieb (CPC 8671, 8672, 8673, 8674) sa uplatňujú  
podmienky štátnej príslušnosti a pobytu.

Opatrenia:

CY: Zákon 41/1962 v znení zmien, zákon 224/1990 v znení zmien a zákon č. 29 (I)/2001 v znení zmien.

Pokiaľ ide o cezhraničný obchod so službami – miestne zastúpenie:

V CZ: Vyžaduje sa pobyt v EHP.

V HU: Na poskytovanie ďalej uvedených služieb, ak ich vykonáva fyzická osoba prítomná na území Maďarska, sa vyžaduje pobyt v EHP: architektonické služby, inžinierske služby (týka sa len štážístov s vysokoškolským vzdelaním), integrované inžinierske služby a služby krajinej architektúry (CPC 8671, 8672, 8673, 8674).

V IT: Na zápis do profesijného registra, čo je podmienkou na výkon architektonických a inžinierskych služieb, sa vyžaduje pobyt alebo sídlo/obchodná adresa podniku v Taliansku (CPC 8671, 8672, 8673, 8674).

Na SK: Na registráciu v profesijnej komore, ktorá je potrebná na výkon architektonických a inžinierskych služieb, sa vyžaduje pobyt v EHP (CPC 8671, 8672, 8673, 8674).

Opatrenia:

CZ: Zákon č. 360/1992 Zb. o výkone povolania autorizovaných architektov a výkone povolania autorizovaných inžinierov a technikov činných vo výstavbe.

HU: Zákon LVIII z roku 1996 o profesijných komorách architektov a inžinierov.

IT: Kráľovský zákonný dekrét č. 2537/1925, nariadenie o vykonávaní povolání architekta a inžiniera; zákon č. 1395/1923 a dekrét prezidenta republiky (D. P. R.) č. 328/2001.

SK: Zákon č. 138/1992 Zb. o autorizovaných architektoch a autorizovaných stavebných inžinieroch, §§ 3, 15, 15a, 17a a 18a.

Pokiaľ ide o cezhraničný obchod so službami – prístup na trh, národné zaobchádzanie:

V BE: Poskytovanie architektonických služieb zahŕňa kontrolu nad výkonom prác (CPC 8671, 8674). Zahraniční architekti, ktorí majú oprávnenie vykonávať činnosť v hostiteľských krajinách a chcú príležitostne vykonávať svoje povolanie v Belgicku, musia vopred získať povolenie od rady komory architektov v zemepisnej oblasti, kde majú v úmysle vykonávať svoju činnosť.

Opatrenia:

BE: Zákon z 20. februára 1939 o ochrane titulu a profesie architekta a zákon z 26. júna 1963, ktorým sa zriaďuje komora architektov; nariadenia zo 16. decembra 1983 o etike, stanovené národnou radou komory architektov (schválené v článku 1 kráľovského výnosu z 18. apríla 1985, M. B., 8. mája 1985).

## Výhrada č. 3 – Odborné služby – súvisiace so zdravím a maloobchodný predaj liekov

Odvetvie – pododvetvie: Odborné služby– lekárske služby (vrátane služieb psychológov) a služby zubných lekárov; služby pôrodnej asistencie, služby poskytované zdravotnými sestrami, fyzioterapeutmi a stredným zdravotníckym personálom; veterinárne služby; maloobchodný predaj farmaceutického, zdravotníckeho a ortopedického tovaru a iné služby poskytované farmaceutmi

Klasifikácia odvetvia: CPC 9312, 93191, 932, 63211

Typ výhrady: Prístup na trh

Národné zaobchádzanie

Zaobchádzanie podľa doložky najvyšších výhod

Vrcholový manažment a predstavenstvo

Miestne zastúpenie

Kapitola/oddiel: Liberalizácia investícií a cezhraničný obchod so službami

Opis:

- a) Lekárske služby, služby zubných lekárov, služby pôrodnej asistencie a služby poskytované zdravotnými sestrami, fyzioterapeutmi a stredným zdravotníckym personálom (CPC 852, 9312, 93191)

Pokiaľ ide o liberalizáciu investícií – národné zaobchádzanie, zaobchádzanie podľa doložky najvyšších výhod a cezhraničný obchod so službami – národné zaobchádzanie, zaobchádzanie podľa doložky najvyšších výhod:

V IT: Pre služby poskytované psychológmi sa vyžaduje štátna príslušnosť Európskej únie, zahraničným odborníkom sa môže povoliť výkon praxe na základe reciprocity (časť CPC 9312).

Opatrenia:

IT: Zákon č. 56/1989 o vykonávaní povolania psychológa.

Pokiaľ ide o liberalizáciu investícií – prístup na trh, národné zaobchádzanie a cezhraničný obchod so službami – prístup na trh, národné zaobchádzanie, miestne zastúpenie:

Na CY: Na poskytovanie lekárskeho služieb (vrátane služieb psychológov), služieb zubných lekárov, služieb poskytovaných zdravotnými sestrami, služieb pôrodnej asistencie, služieb poskytovaných fyzioterapeutmi a pomocným zdravotníckym personálom sa uplatňuje podmienka cyperskej štátnej príslušnosti.

Opatrenia:

CY: Zákon o registrácii lekárov (kapitola 250) v znení zmien,  
zákon o registrácii zubných lekárov (kapitola 249) v znení zmien,  
zákon č. 75 (I)/2013 – podológovia,  
zákon č. 33 (I)/2008 v znení zmien – experti na lekársku fyziku,  
zákon č. 34 (I)/2006 v znení zmien – ergoterapeuti,  
zákon č. 9 (I)/1996 v znení zmien – zubní technici,  
zákon č. 68 (I)/1995 v znení zmien – psychológovia,  
zákon č. 16 (I)/1992 v znení zmien – optici,

zákon č. 23 (I)/2011 v znení zmien – rádiológovia/rádioterapeuti,  
zákon č. 31 (I)/1996 v znení zmien – dietológovia/odborníci na výživu,  
zákon č. 140/1989 v znení zmien – fyzioterapeuti a  
zákon č. 214/1988 v znení zmien – zdravotné sestry.

Pokiaľ ide o liberalizáciu investícií – prístup na trh a cezhraničný obchod so službami – prístup na trh, miestne zastúpenie:

V DE (uplatňuje sa aj na regionálnej úrovni verejnej správy): Na profesijnú registráciu môžu byť stanovené geografické obmedzenia, ktoré sa vzťahujú rovnako na štátnych príslušníkov aj na cudzincov.

Lekári (vrátane psychológov, psychoterapeutov a zubných lekárov) sa musia zaregistrovať do regionálnych združení zmluvných lekárov alebo zubárov systému zákonného zdravotného poistenia (kassenärztliche alebo kassenzahnärztliche Vereinigung), ak chcú liečiť pacientov poistených v rámci zákonných nemocenských fondov. Registrácia môže podliehať kvantitatívnym obmedzeniam na základe regionálneho rozloženia lekárov. Toto obmedzenie sa nevzťahuje na zubárov. Registrácia je potrebná iba v prípade lekárov, ktorí sa podieľajú na systéme verejného zdravotníctva. Stanovené môžu byť nediskriminačné obmedzenia týkajúce sa právnej formy podnikania, ktorá sa vyžaduje na poskytovanie týchto služieb (§ 95 SGB V).

Čo sa týka pôrodných asistentiek, prístup sa obmedzuje len na fyzické osoby. Pre lekárske služby a služby zubného lekárstva je prístup možný pre fyzické osoby, licencované strediská zdravotnej starostlivosti a poverené orgány. Uplatňovať sa môžu požiadavky na usadenie sa.



Pokiaľ ide o služby telemedicíny, počet poskytovateľov služieb IKT (informačné a komunikačné technológie) sa môže obmedzovať tak, aby bola zaručená interoperabilita, kompatibilita a dodržiavanie platných bezpečnostných noriem. Toto obmedzenie sa uplatňuje nediskriminačným spôsobom (CPC 9312, 93191).

Opatrenia:

Bundesärzteordnung (BÄO, spolkové nariadenie o lekároch),  
Gesetz über die Ausübung der Zahnheilkunde (ZHG),  
Gesetz über den Beruf der Psychotherapeutin und des Psychotherapeuten (PsychThG; zákon o poskytovaní psychoterapeutických služieb),  
Gesetz über die berufsmäßige Ausübung der Heilkunde ohne Bestallung (Heilpraktikergesetz),  
Gesetz über das Studium und den Beruf von Hebammen (HebG),  
Gesetz über die Pflegeberufe (PflBG),  
Sozialgesetzbuch Fünftes Buch (SGB V, sociálny zákonník, zväzok päť) – zákonné zdravotné poistenie.

Regionálna úroveň:

Heilberufekammergesetz des Landes Baden-Württemberg,  
Gesetz über die Berufsausübung, die Berufsvertretungen und die Berufsgerichtsbarkeit der Ärzte, Zahnärzte, Tierärzte, Apotheker sowie der Psychologischen Psychotherapeuten und der Kinder- und Jugendlichenpsychotherapeuten (Heilberufe-Kammergesetz - HKaG) in Bayern,  
Berliner Heilberufekammergesetz (BlHKaG),  
Heilberufsgesetz Brandenburg (HeilBerG),  
Bremisches Gesetz über die Berufsvertretung, die Berufsausübung, die Weiterbildung und die Berufsgerichtsbarkeit der Ärzte, Zahnärzte, Psychotherapeuten, Tierärzte und Apotheker (Heilberufsgesetz - HeilBerG),  
Heilberufsgesetz Mecklenburg-Vorpommern (Heilberufsgesetz M-V – HeilBerG),  
Heilberufsgesetz (HeilBG NRW),  
Heilberufsgesetz (HeilBG Rheinland-Pfalz),

Gesetz über die öffentliche Berufsvertretung, die Berufspflichten, die Weiterbildung und die Berufsgerichtsbarkeit der Ärzte/ Ärztinnen, Zahnärzte/ Zahnärztinnen, psychologischen Psychotherapeuten/ Psychotherapeutinnen und Kinder- und Jugendlichenpsychotherapeuten/psychotherapeutinnen, Tierärzte/Tierärztinnen und Apotheker/Apothekerinnen im Saarland (Saarländisches Heilberufekammergesetz - SHKG), Gesetz über Berufsausübung, Berufsvertretungen und Berufsgerichtsbarkeit der Ärzte, Zahnärzte, Tierärzte, Apotheker sowie der Psychologischen Psychotherapeuten und der Kinder und Jugendlichenpsychotherapeuten im Freistaat (Sächsisches Heilberufekammergesetz – SächsHKaG) a Thüringer Heilberufegesetz.

Pokiaľ ide o liberalizáciu investícií – prístup na trh, národné zaobchádzanie a cezhraničný obchod so službami – prístup na trh, miestne zastúpenie:

Vo FR: Kým investori z Únie majú k dispozícii iné druhy právnych foriem, zahraniční investori majú prístup iba k právnym formám „société d'exercice liberal“ (SEL) a „société civile professionnelle“ (SCP). V prípade lekárskeho služieb, služieb zubných lekárov a pôrodných asistentiek sa požaduje francúzska štátna príslušnosť. Prístup cudzincov k poskytovaniu týchto služieb je však možný v rámci každoročne stanovovaných kvót. Poskytovanie lekárskeho služieb, služieb zubného lekárstva a pôrodných asistentiek, ako aj služieb zdravotných sestier je možné iba prostredníctvom právnych foriem SEL à forme anonyme, à responsabilité limitée par actions simplifiées ou en commandite par actions SCP, société coopérative (len pre nezávislých všeobecných a špecializovaných lekárov) alebo SISA (société interprofessionnelle de soins ambulatoires) len pre multidisciplinárne domovy poskytovania zdravotnej starostlivosti.

Opatrenia:

FR: Loi 90-1258 relative à l'exercice sous forme de société des professions libérales, Loi n°2011-940 du 10 août 2011 modifiant certaines dispositions de la loi n°2009-879 dite HPST, Loi n°47-1775 portant statut de la coopération a Code de la santé publique.

Pokiaľ ide o liberalizáciu investícií – prístup na trh:

V AT: Spolupráca lekárov na účely poskytovania ambulantnej verejnej zdravotnej starostlivosti, tzv. skupinová prax, sa môže uskutočňovať len v právnej forme Offene Gesellschaft/OG alebo Gesellschaft mit beschränkter Haftung/GmbH. Spoločníkmi v takejto skupinovej praxi môžu byť len lekári. Musia byť oprávnení vykonávať nezávislú lekársku prax, registrovaní v Rakúskej lekárskej komore a aktívne vykonávať lekárske povolanie v praxi. Iné fyzické alebo právnické osoby nemôžu byť spoločníkmi skupinovej praxe a nemôžu poberať podiel z jej výnosov alebo ziskov (časť CPC 9312).

Opatrenia:

AT: Zákon o zdravotnej starostlivosti, BGBl. I č. 169/1998, §§ 52a – 52c, spolkový zákon upravujúci zdravotnícko-technické profesie s vysokou úrovňou odbornosti, BGBl. č. 460/1992, a Spolkový zákon upravujúci profesiu masérov poskytujúcich liečebné masáže s nižšou a vyššou úrovňou odbornosti, BGBl. č. 169/2002.

b) Veterinárne služby (CPC 932)

Pokiaľ ide o liberalizáciu investícií – prístup na trh, národné zaobchádzanie, zaobchádzanie podľa doložky najvyšších výhod a cezhraničný obchod so službami – prístup na trh, národné zaobchádzanie, zaobchádzanie podľa doložky najvyšších výhod:

V AT: Veterinárne služby môžu poskytovať iba štátni príslušníci členského štátu EHP. Od požiadavky štátnej príslušnosti sa upúšťa v prípade štátnych príslušníkov nečlenského štátu EHP, s ktorým je uzavretá dohoda Únie o uplatňovaní národného zaobchádzania, pokiaľ ide o investície a cezhraničný obchod s veterinárnymi službami.

V ES: Na výkon praxe v tomto povolání sa vyžaduje členstvo v profesijnom združení a štátna príslušnosť Únie, od ktorej sa môže upustiť na základe dvojstrannej profesijnej dohody. Možnosť poskytovať veterinárne služby je obmedzená len na fyzické osoby.

Vo FR: Na poskytovanie veterinárnych služieb sa vyžaduje štátna príslušnosť EHP, ale od požiadavky štátnej príslušnosti sa môže upustiť na základe reciprocity. Právne formy, ktoré môže nadobudnúť spoločnosť poskytujúca veterinárne služby, sú obmedzené na SCP (Société civile professionnelle) a SEL (Société d'exercice liberal).

Ostatné právne formy spoločnosti ustanovené vo francúzskom vnútroštátnom práve alebo práve iného členského štátu EHP, pričom príslušné spoločnosti musia mať v uvedených krajinách svoje sídlo, ústredie alebo hlavné miesto podnikateľskej činnosti, sa povoľujú len za určitých podmienok.

Opatrenia:

AT: Tierärztegesetz (veterinárny zákon), BGBl. č. 16/1975, § 2 ods. 3

ES: Real Decreto 126/2013, de 22 de febrero, por el que se aprueban los Estatutos Generales de la Organización Colegial Veterinaria Española; články 62 a 64.

FR: Code rural et de la pêche maritime.

Pokiaľ ide o liberalizáciu investícií – prístup na trh, národné zaobchádzanie a cezhraničný obchod so službami – národné zaobchádzanie, miestne zastúpenie:

Na CY: Na poskytovanie veterinárnych služieb sa uplatňujú podmienky štátnej príslušnosti a pobytu.

V EL: Na poskytovanie veterinárnych služieb sa vyžaduje štátna príslušnosť EHP alebo Švajčiarska.

V HR: Cezhraničné veterinárne služby môžu v Chorvátskej republike poskytovať iba právnické a fyzické osoby usadené v členskom štáte na účely vykonávania veterinárnych činností.

V Chorvátskej republike si veterinárnu prax môžu založiť iba štátni príslušníci Únie.

V HU: Na členstvo v maďarskej komore veterinárnych lekárov, ktoré je potrebné na poskytovanie veterinárnych služieb, sa vyžaduje štátna príslušnosť EHP. Povolenie na usadenie podlieha testu hospodárskych potrieb. Hlavné kritériá: podmienky na trhu práce v odvetví.

Opatrenia:

CY: Zákon 169/1990 v znení zmien.

EL: Prezidentský dekrét č. 38/2010, ministerské rozhodnutie č. 165261/IA/2010 (vládny vestník 2157/B).

HR: Veterinárny zákon (Ú. v. č. 83/13, 148/13, 115/18), článok 3 ods. 67, články 105 a 121.

HU: Zákon CXXVII z roku 2012 o maďarskej komore veterinárnych lekárov a o podmienkach poskytovania veterinárnych služieb.

Pokiaľ ide o cezhraničný obchod so službami – miestne zastúpenie:

V CZ: Na poskytovanie veterinárnych služieb sa vyžaduje fyzická prítomnosť na území krajiny.

V IT a PT: Na poskytovanie veterinárnych služieb sa vyžaduje pobyt.

V PL: Na poskytovanie veterinárnych služieb sa vyžaduje fyzická prítomnosť na území krajiny; na výkon povolania veterinárneho lekára na území Poľska musia štátni príslušníci z krajín mimo Európskej únie urobiť skúšku v poľskom jazyku, ktorú pripravujú poľské komory veterinárnych lekárov.

V SI: Cezhraničné veterinárne služby môžu v Slovinskej republike poskytovať iba právnické a fyzické osoby usadené v členskom štáte na účely vykonávania veterinárnych činností.

Pokiaľ ide o liberalizáciu investícií – prístup na trh a cezhraničný obchod so službami – prístup na trh:

Na SK: Na registráciu v profesijnej komore, ktorá je potrebná na výkon profesie, sa vyžaduje pobyt v EHP. Možnosť poskytovať veterinárne služby je obmedzená len na fyzické osoby.

Opatrenia:

CZ: Zákon č. 166/1999 Zb. (veterinárny zákon), §58-63, 39, a a  
Zákon č. 381/1991 Zb. (zákon o Komore veterinárnych lekárov Českej republiky), odsek 4.

IT: Legislatívny dekrét C. P. S. č. 233/1946, články 7 až 9 a dekrét prezidenta republiky č. 221/1950, odsek 7.

PL: Zákon z 21. decembra 1990 o povolání veterinárneho lekára a o komorách veterinárnych lekárov.

PT: Zákonný dekrét č. 368/91 (Poriadok združenia veterinárnych lekárov) alterado p/ Lei 125/2015, 3 set.

SI: Pravidnik o priznavanju poklicnih kvalifikacij veterinarjev (pravidlá uznávania odborných kvalifikácií pre veterinárnych lekárov), Uradni list RS, št. (Úradný vestník SR č.) 71/2008, 7/2011, 59/2014 in 21/2016, zákon o službách na vnútornom trhu, Úradný vestník SR č. 21/2010.

SK: Zákon č. 442/2004 Z. z. o súkromných veterinárnych lekároch a o Komore veterinárnych lekárov, § 2.

Pokiaľ ide o liberalizáciu investícií – prístup na trh a cezhraničný obchod so službami – prístup na trh:

V DE (uplatňuje sa aj na regionálnej úrovni verejnej správy): Možnosť poskytovať veterinárne služby je obmedzená len na fyzické osoby. Služby telemedicíny sa môžu poskytovať iba v súvislosti so základnou liečbou, ktorá zahŕňa predchádzajúcu fyzickú prítomnosť veterinára.

V DK a NL: Možnosť poskytovať veterinárne služby je obmedzená len na fyzické osoby.

V IE: Možnosť poskytovať veterinárne služby je obmedzená len na fyzické osoby alebo partnerstvá.

V LV: Možnosť poskytovať veterinárne služby je obmedzená len na fyzické osoby.

Opatrenia:

DE: Bundes-Tierärzteordnung (BTÄO; Spolkové nariadenie o profesii veterinárneho lekára).

Regionálna úroveň:

Zákony o radách krajín pre zdravotnícke povolania (Heilberufs- und Kammergesetze der Länder) a (založené na nich)

Baden-Württemberg, Gesetz über das Berufsrecht und die Kammern der Ärzte, Zahnärzte, Tierärzte Apotheker, Psychologischen Psychotherapeuten sowie der Kinder- und

Jugendlichenpsychotherapeuten (Heilberufe-Kammergesetz - HBKG),

Bayern, Gesetz über die Berufsausübung, die Berufsvertretungen und die Berufsgerichtsbarkeit der Ärzte, Zahnärzte, Tierärzte, Apotheker sowie der Psychologischen Psychotherapeuten und der Kinder- und Jugendlichenpsychotherapeuten (Heilberufe-Kammergesetz - HKaG),

Berliner Heilberufekammergesetz (BlHKG),

Brandenburg, Heilberufsgesetz (HeilBerG),

Bremen, Gesetz über die Berufsvertretung, die Berufsausübung, die Weiterbildung und die Berufsgerichtsbarkeit der Ärzte, Zahnärzte, Psychotherapeuten, Tierärzte und Apotheker (Heilberufsgesetz – HeilBerG),

Hamburg, Hamburgisches Kammergesetz für die Heilberufe (HmbKGGH),

Hessen, Gesetz über die Berufsvertretungen, die Berufsausübung, die Weiterbildung und die Berufsgerichtsbarkeit der Ärzte, Zahnärzte, Tierärzte, Apotheker, Psychologischen Psychotherapeuten und Kinder- und Jugendlichenpsychotherapeuten (Heilberufsgesetz),

Mecklenburg-Vorpommern, Heilberufsgesetz (HeilBerG),

Niedersachsen, Kammergesetz für die Heilberufe (HKG),

Nordrhein-Westfalen, Heilberufsgesetz NRW (HeilBerG),

Rheinland-Pfalz, Heilberufsgesetz (HeilBG),

Saarland, Gesetz Nr. 1405 über die öffentliche Berufsvertretung, die Berufspflichten, die Weiterbildung und die Berufsgerichtsbarkeit der Ärzte/Ärztinnen, Zahnärzte/Zahnärztinnen,



Tierärzte/Tierärztinnen und Apotheker/Apothekerinnen im Saarland (Saarländisches Heilberufekammergesetz – SHKG),  
Sachsen, Gesetz über Berufsausübung, Berufsvertretungen und Berufsgerichtsbarkeit der Ärzte, Zahnärzte, Tierärzte, Apotheker sowie der Psychologischen Psychotherapeuten und der Kinder- und Jugendlichenpsychotherapeuten im Freistaat Sachsen (Sächsisches Heilberufekammergesetz – SächsHKaG),  
Sachsen-Anhalt, Gesetz über die Kammern für Heilberufe Sachsen-Anhalt (KGHB-LSA),  
Schleswig-Holstein, Gesetz über die Kammern und die Berufsgerichtsbarkeit für die Heilberufe (Heilberufekammergesetz – HBKG),  
Thüringen, Thüringer Heilberufegesetz (ThürHeilBG) a  
Berufsordnungen der Kammern (profesijné kódexy komôr veterinárnych lekárov).

DK: Lovbekendtgørelse nr. 40 af lov om dyrlæger af 15. januar 2020 (konsolidovaný zákon č. 40 z 15. januára 2020 o veterinárnych lekároch).

IE: Zákon o veterinárnej praxi z roku 2005.

LV: Zákon o veterinárnych liekoch.

NL: Wet op de uitoefening van de diergeneeskunde 1990 (WUD).

- c) Maloobchodný predaj farmaceutického, zdravotníckeho a ortopedického tovaru a ostatné služby poskytované farmaceutmi (CPC 63211)

Pokiaľ ide o liberalizáciu investícií – prístup na trh, národné zaobchádzanie, vrcholový manažment a predstavenstvo:

V AT: Maloobchodný predaj liekov a špeciálneho zdravotníckeho tovaru verejnosti sa môže vykonávať iba prostredníctvom lekární. Na prevádzkovanie lekárne je potrebná štátna príslušnosť členského štátu EHP alebo Švajčiarskej konfederácie. Nájomcovia lekární a osoby poverené ich riadením musia mať štátnu príslušnosť členského štátu EHP alebo Švajčiarskej konfederácie.

Opatrenia:

AT: Apothekengesetz (zákon o lekárňach), RGBl. č. 5/1907 v znení zmien, § 3, 4, 12, Arzneimittelgesetz (zákon o liekoch), BGBl. č. 185/1983 v znení zmien, § 57, 59, 59a a Medizinproduktegesetz (zákon o zdravotníckych pomôckach), BGBl. č. 657/1996 v znení zmien, § 99.

Pokiaľ ide o liberalizáciu investícií – prístup na trh, národné zaobchádzanie:

V DE: O povolenie na prevádzkovanie lekárne môžu požiadať iba fyzické osoby (farmaceuti). Štátni príslušníci iných krajín alebo osoby, ktoré nezložili nemeckú skúšku z farmácie, môžu získať iba licenciu na prevzatie lekárne, ktorá už existovala počas predchádzajúcich troch rokov. Celkový počet lekární na osobu je obmedzený na jednu lekárňu a najviac tri pobočky lekárne.

Vo FR: Na prevádzkovanie lekárne je potrebná štátna príslušnosť EHP alebo Švajčiarskej konfederácie.

Zahraniční farmaceuti môžu dostať povolenie na usadenie sa v rámci každoročne stanovovaných kvót. Na otvorenie lekárne sa vyžaduje povolenie a obchodná prítomnosť vrátane predaja liekov na diaľku verejnosti prostredníctvom služieb informačnej spoločnosti, musí mať niektorú z právnych foriem povolených podľa vnútroštátnych právnych predpisov na nediskriminačnom základe: société d'exercice libéral (SEL) anonyme, par actions simplifiée, à responsabilité limitée unipersonnelle alebo pluripersonnelle, en commandite par actions, société en noms collectifs (SNC) alebo société à responsabilité limitée (SARL) unipersonnelle alebo len pluripersonnelle.

Opatrenia:

DE: Gesetz über das Apothekenwesen (ApoG, nemecký zákon o lekárnach),  
Gesetz über den Verkehr mit Arzneimitteln (AMG),  
Gesetz über Medizinprodukte (MPG),  
Verordnung zur Regelung der Abgabe von Medizinprodukten (MPAV)

FR: Code de la Santé Publique a

Loi 90-1258 du 31 décembre 1990 relative à l'exercice sous forme de société des professions libérales and Loi 2015-990 du 6 août 2015.

Pokiaľ ide o liberalizáciu investícií – národné zaobchádzanie:

V EL: Na prevádzkovanie lekárne je potrebná štátna príslušnosť Európskej únie.

V HU: Na prevádzkovanie lekárne je potrebná štátna príslušnosť EHP.

V LV: Aby mohol zahraničný farmaceut alebo asistent farmaceuta so vzdelaním získaným v štáte, ktorý nie je členským štátom ani členským štátom EHP, začať vykonávať nezávislú prax v lekárni, musí pracovať v lekárni v členskom štáte EHP najmenej jeden rok pod dohľadom lekárnika.

Opatrenia:

EL: Zákon č. 5607/1932 zmenený zákonmi č. 1963/1991 a 3918/2011.

HU: Zákon XCVIII z roku 2006 o všeobecných ustanoveniach týkajúcich sa spoľahlivých a ekonomicky uskutočniteľných dodávok liekov a zdravotníckych pomôcok a o distribúcii liekov.

LV: Zákon o farmácii, odd. 38.

Pokiaľ ide o liberalizáciu investícií – prístup na trh:

V BG: Vedúci pracovníci lekární musia byť kvalifikovaní farmaceuti a môžu viesť iba jednu lekárňu, v ktorej sami pracujú. Na počet lekární, ktoré môže v Bulharskej republike vlastniť jedna osoba, platí kvóta (najviac štyri).

V DK: Iba fyzické osoby, ktorým dánsky úrad pre zdravotníctvo a lieky vydal farmaceutickú licenciu, majú povolené poskytovanie služieb maloobchodného predaja liekov a špeciálneho zdravotníckeho tovaru verejnosti.

V ES, HR, HU a PT: Povolenie na usadenie sa podlieha testu hospodárskych potrieb.

Hlavné kritériá: podmienky z hľadiska počtu a hustoty obyvateľov v danej oblasti.

V IE: Zásielkový predaj liekov je zakázaný, s výnimkou liekov dostupných bez receptu.

Na MT: Vydávanie licencií na prevádzku lekární podlieha osobitným obmedzeniam. Žiadna osoba nesmie mať v žiadnom meste ani obci viac ako jednu licenciu vo svojom mene [nariadenie 5 (1) v rámci nariadení o licenciách na prevádzku lekární (LN 279/07)], s výnimkou prípadu, keď pre dané mesto alebo obec neboli podané žiadne ďalšie žiadosti [nariadenie 5 ods. 2 v rámci nariadení o licenciách na prevádzku lekární (LN 279/07)].

V PT: V prípade obchodných spoločností, ktorých kapitál predstavujú akcie, musia byť tieto akcie na meno. Žiadna osoba nesmie byť vlastníkom, priamym alebo nepriamym, ani vykonávať prevádzku alebo riadenie viac ako štyroch lekární súčasne.

Sieť lekární v Slovinsku pozostáva z verejných lekární vo vlastníctve obcí a zo súkromných lekární s koncesiou (ktorých väčšinový vlastník musí byť povolaním farmaceut). Zásielkový predaj liekov na lekárske predpis je zakázaný. Zásielkový predaj liekov bez lekárskeho predpisu si vyžaduje osobitné štátom udelené povolenie.

Opatrenia:

BG: Zákon o liekoch v humánnej medicíne, články 222, 224, 228.

DK: Apotekerloven (dánsky zákon o lekárňach) LBK nr. 801 12/06/2018.

ES: Ley 16/1997, de 25 de abril, de regulaci3n de servicios de las oficinas de farmacia (z3kon 16/1997 z 25. apr3la, ktor3m sa upravuj3 služby v lek3r3nach), 3l3nky 2, 3.1 a Real Decreto Legislativo 1/2015, de 24 de julio por el que se aprueba el Texto refundido de la Ley de garant3as y uso racional de los medicamentos y productos sanitarios (Ley 29/2006).

HR: Z3kon o zdravotnej starostlivosti (3. v. 3. 100/18, 125/19).

HU: Z3kon XCVIII z roku 2006 o v3eobecn3ch ustanoveniach t3kaj3cich sa spo3ahliv3ch a ekonomicky uskuto3nite3ln3ch dod3vok liekov a zdravotn3ck3ch pom3cok a o distrib3cii liekov.

IE: Z3kon 3rskej rady pre lieky z roku 1995 a z roku 2006 (3. 29 z roku 1995 a 3. 3 z roku 2006), nariadenia o liekoch (predpisovanie a kontrola dod3vania) z roku 2003 v znen3 zmien (S.I. 540 z roku 2003), nariadenia o liekoch (kontrola uv3dzania na trh) z roku 2007 v znen3 zmien (S.I. 540 z roku 2007), z3kon o lek3r3nach z roku 2007 (3. 20 z roku 2007), regul3cia nariaden3 o maloobchodn3ch lek3r3nach z roku 2008 v znen3 zmien (S.I. No 488 z roku 2008)

MT: Nariadenia o licenci3ch na prev3dzku lek3rn3 (LN 279/07) vydan3 na z3klade z3kona o liekoch (kapitola 458).

PT: Z3konny dekrét 307/2007, 3l3nky 9, 14 a 15 Alterado p/ Lei 26/2011, 16 jun., alterada:

- p/ Ac3rd3o TC 612/2011, 24/01/2012,
- p/ Decreto-Lei 171/2012, 1 ago.,
- p/ Lei 16/2013, 8 f3v.,
- p/ Decreto-Lei 128/2013, 5 set.,
- p/ Decreto-Lei 109/2014, 10 jul.,
- p/ Lei 51/2014, 25 ago.,
- p/ Decreto-Lei 75/2016, 8 nov., a vyhl33ka 1430/2007 revogada p/ Portaria 352/2012, 30 out.

SI: Zákon o službách lekární (Ú. v. RS č. 85/2016, 77/2017, 73/2019) a zákon o liekoch (Ú. v. RS č. 17/2014, 66/2019).

Pokiaľ ide o liberalizáciu investícií – prístup na trh, národné zaobchádzanie, zaobchádzanie podľa doložky najvyšších výhod a cezhraničný obchod so službami – prístup na trh, národné zaobchádzanie:

V IT: Vykonávať toto povolanie môžu iba fyzické osoby zapísané do registra, ako aj právnické osoby vo forme partnerstva, kde každý partner spoločnosti musí byť zaregistrovaný farmaceut. Podmienkou zápisu do profesijného registra farmaceutov je štátna príslušnosť členského štátu Európskej únie alebo pobyt a výkon profesijnej praxe v Taliansku. Cudzí štátni príslušníci s potrebnou kvalifikáciou môžu byť zapísaní do registra, ak sú občanmi krajiny, s ktorou má Taliansko uzavretú osobitnú dohodu povoľujúcu výkon tejto profesie na základe splnenia podmienky reciprocit (D. Lgs. CPS 233/1946, články 7 až 9 a D. P. R. 221/1950, odseky 3 a 7). Povolenie na otvorenie nových lekární alebo prevzatie voľných lekární sa vydáva na základe verejnej súťaže. Do verejnej súťaže sa môžu zapojiť iba štátni príslušníci členského štátu Európskej únie zapísaní do registra farmaceutov (albo).

Povolenie na usadenie sa podlieha testu hospodárskych potrieb. Hlavné kritériá: podmienky z hľadiska počtu a hustoty obyvateľov v danej oblasti.

Opatrenia:

IT: Zákon č. 362/1991, články 1, 4, 7 a 9,  
legislatívny dekrét CPS 233/1946, články 7 až 9 a  
dekrét prezidenta republiky (D. P. R. 221/1950, odseky 3 a 7).

Pokiaľ ide o liberalizáciu investícií – prístup na trh, národné zaobchádzanie a cezhraničný obchod so službami – prístup na trh, národné zaobchádzanie:

Na CY: Na maloobchodný predaj farmaceutického, zdravotníckeho a ortopedického tovaru a ostatné služby poskytované farmaceutmi (CPC 63211) sa uplatňuje požiadavka štátnej príslušnosti.

Opatrenia:

CY: Zákon o lekárňach a jedovatých látkach (kapitola 254) v znení zmien.

Pokiaľ ide o liberalizáciu investícií – prístup na trh a cezhraničné služby – prístup na trh:

V BG: Maloobchodný predaj liekov a špeciálneho zdravotníckeho tovaru verejnosti sa môže vykonávať iba prostredníctvom lekární. Zásielkový predaj liekov je zakázaný, s výnimkou liekov dostupných bez receptu.

V EE: Maloobchodný predaj liekov a špeciálneho zdravotníckeho tovaru verejnosti sa môže vykonávať iba prostredníctvom lekární. Zásielkový predaj liekov, ako aj dodávanie liekov objednaných prostredníctvom internetu poštou alebo expresnými kuriérskymi službami je zakázané. Povolenie na usadenie sa podlieha testu hospodárskych potrieb. Hlavné kritériá: podmienky z hľadiska hustoty v danej oblasti.

V EL: Iba fyzické osoby, ktoré sú licencovanými farmaceutmi, a spoločnosti založené licencovanými farmaceutmi majú povolené poskytovať služby maloobchodného predaja liekov a špeciálneho zdravotníckeho tovaru verejnosti.



V ES: Maloobchodný predaj liekov a špecifického zdravotníckeho tovaru môžu verejnosti poskytovať iba fyzické osoby, ktoré sú licencovanými farmaceutmi. Každý farmaceut môže získať maximálne jednu licenciu.

V LU: Maloobchodný predaj liekov a špecifického zdravotníckeho tovaru verejnosti majú povolené poskytovať iba fyzické osoby.

V NL: Zásielkový predaj liekov podlieha splneniu požiadaviek.

Opatrenia:

BG: Zákon o liekoch v humánnej medicíne, články 219, 222, 228, 234 (5).

EE: Ravimiseadus (zákon o liekoch), RT I 2005, 2, 4, § 29 ods. 2 a § 41 ods. 3 a Tervishoiuteenuse korraldamise seadus (zákon o organizácii zdravotníckych služieb, RT I 2001, 50, 284).

EL: Zákon č. 5607/1932 zmenený zákonmi č. 1963/1991 a 3918/2011.

ES: Ley 16/1997, de 25 de abril, de regulación de servicios de las oficinas de farmacia (zákon 16/1997 z 25. apríla, ktorým sa upravujú služby v lekárňach), články 2, 3.1 a Real Decreto Legislativo 1/2015, de 24 de julio por el que se aprueba el Texto refundido de la Ley de garantías y uso racional de los medicamentos y productos sanitarios (Ley 29/2006).

LU: Loi du 4 juillet 1973 concernant le régime de la pharmacie (príloha a043),  
Règlement grand-ducal du 27 mai 1997 relatif à l'octroi des concessions de pharmacie (príloha a041) a  
Règlement grand-ducal du 11 février 2002 modifiant le règlement grand-ducal du 27 mai 1997 relatif à l'octroi des concessions de pharmacie (príloha a017).

NL: Geneesmiddelenwet, článok 67.

Pokiaľ ide o liberalizáciu investícií – národné zaobchádzanie a cezhraničné služby – miestne zastúpenie:

V BG: V prípade farmaceutov sa vyžaduje trvalý pobyt.

Opatrenia:

BG: Zákon o liekoch v humánnej medicíne, články 146, 161, 195, 222, 228.

Pokiaľ ide o cezhraničný obchod so službami – miestne zastúpenie:

V DE, na SK: Podmienkou získania licencie na vykonávanie činnosti farmaceuta alebo na otvorenie lekárne na maloobchodný predaj liekov a určitého zdravotníckeho tovaru verejnosti je pobyt.

Opatrenia:

DE: Gesetz über das Apothekenwesen (ApoG, nemecký zákon o lekárnach),

Gesetz über den Verkehr mit Arzneimitteln (AMG),

Gesetz über Medizinprodukte (MPG),

Verordnung zur Regelung der Abgabe von Medizinprodukten (MPAV).

SK: Zákon 362/2011 Z. z. o liekoch a zdravotníckych pomôckach, článok 6 a zákon č. 578/2004 Z. z. o poskytovateľoch zdravotnej starostlivosti, zdravotníckych pracovníkoch, stavovských organizáciách v zdravotníctve.

## Výhrada č. 4 – Služby výskumu a vývoja

Odvetvie – pododvetvie: Služby výskumu a vývoja

Klasifikácia odvetvia: CPC 851, 853

Typ výhrady: Prístup na trh

Národné zaobchádzanie

Kapitola: Liberalizácia investícií a cezhraničný obchod so službami

Úroveň verejnej správy: EÚ/členský štát (ak nie je uvedené inak)

Opis:

EÚ: V prípade služieb výskumu a vývoja financovaných z verejných zdrojov, ktoré využívajú financovanie Únie na úrovni Únie, sa môžu výhradné práva alebo povolenia udeliť iba štátnym príslušníkom členských štátov Únie a právnickým osobám Únie, ktorých sídlo, ústredie alebo hlavné miesto podnikateľskej činnosti sa nachádza v Únii (CPC 851, 853).

V prípade služieb výskumu a vývoja financovaných z verejných zdrojov, ktoré využívajú financovanie členského štátu, sa môžu výhradné práva alebo povolenia udeliť iba štátnym príslušníkom príslušného členského štátu a právnickým osobám príslušného členského štátu, ktorých ústredie sa nachádza v tomto členskom štáte (CPC 851, 853).

Touto výhradou nie je dotknutá piata časť tejto dohody ani vylúčenie obstarávania zmluvnou stranou alebo dotácií podľa článku 123 ods. 6 a 7 tejto dohody.

Opatrenia:

EÚ: Všetky súčasné a všetky budúce rámcové programy Únie v oblasti výskumu alebo inovácie vrátane pravidiel účasti na programe Horizont 2020 a nariadení týkajúcich sa spoločných technologických iniciatív, rozhodnutia v článku 185a Európskeho inovačného a technologického inštitútu (EIT), ako aj existujúce a budúce vnútroštátne, regionálne alebo miestne výskumné programy.

## Výhrada č. 5 – Služby v oblasti nehnuteľností

Odvetvie – pododvetvie: Služby v oblasti nehnuteľností

Klasifikácia odvetvia: CPC 821, 822

Typ výhrady: Prístup na trh

Národné zaobchádzanie

Zaobchádzanie podľa doložky najvyšších výhod

Miestne zastúpenie

Kapitola: Liberalizácia investícií a cezhraničný obchod so službami

Úroveň verejnej správy: EÚ/členský štát (ak nie je uvedené inak)

Opis:

Pokiaľ ide o liberalizáciu investícií – prístup na trh, národné zaobchádzanie a cezhraničný obchod so službami – národné zaobchádzanie, miestne zastúpenie:

Na CY: Na poskytovanie služieb v oblasti nehnuteľností sa uplatňuje podmienka štátnej príslušnosti a pobytu.

Opatrenia:

CY: Zákon č. 71(1)/2010 o realitných makléroch, v znení zmien.

Pokiaľ ide o cezhraničný obchod so službami – miestne zastúpenie:

V CZ: Na získanie licencie potrebnej na poskytovanie služieb v oblasti nehnuteľností sa vyžaduje v prípade fyzických osôb pobyt a v prípade právnických osôb usadenie v Českej republike.

V HR: Na poskytovanie služieb v oblasti nehnuteľností sa vyžaduje obchodná prítomnosť v EHP.

V PT: V prípade fyzických osôb sa vyžaduje pobyt v EHP. V prípade právnických osôb sa vyžaduje zápis do obchodného registra v EHP.

Opatrenia:

CZ: Živnostenský zákon.

HR: Zákon o sprostredkovaní nehnuteľností (Ú. v. č. 107/07 a 144/12), článok 2.

PT: Zákonný dekrét č. 211/2004 (články 3 a 25), v znení zmien a znovu uverejnený v rámci zákonného dekrétu č. 69/2011.

Pokiaľ ide o liberalizáciu investícií – národné zaobchádzanie a cezhraničný obchod so službami – miestne zastúpenie:

V DK: V prípade poskytovania služieb v oblasti nehnuteľností fyzickou osobou na území Dánska môžu titul „realitný maklér“ používať iba oprávnení realitní makléři, ktorí sú fyzickými osobami zapísanými v registri realitných maklérov Dánskeho úradu pre podnikanie. V zákone sa požaduje, aby mal žiadateľ pobyt v Dánsku alebo v Únii, EHP alebo vo Švajčiarsku.

Zákon o predaji nehnuteľností sa uplatňuje iba v prípade, keď ide o poskytovanie služieb v oblasti nehnuteľností spotrebiteľom. Zákon o predaji nehnuteľností neuplatňuje na prenájom nehnuteľností (CPC 822).

Opatrenia:

DK: Lov om formidling af fast ejendom m.v. lov. nr. 526 af 28.05.2014 (zákon o predaji nehnuteľností).

Pokiaľ ide o cezhraničný obchod so službami – prístup na trh, národné zaobchádzanie, zaobchádzanie podľa doložky najvyšších výhod:

V SI: Pokiaľ Spojené kráľovstvo umožní slovinským štátnym príslušníkom a podnikom poskytovať služby realitných kancelárií, Slovinsko umožní štátnym príslušníkom a podnikom Spojeného kráľovstva poskytovať služby realitných kancelárií za rovnakých podmienok, popri splnení týchto podmienok: oprávnenie konať ako realitný maklér v krajine pôvodu, predloženie príslušného dokladu o bezúhonnosti z trestnoprávneho hľadiska a zápis do registra realitných maklérov na príslušnom (slovinskom) ministerstve.

Opatrenia:

SI: Zákon o realitných kanceláriách.

## Výhrada č. 6 – Služby pre podniky

Odvetvie – pododvetvie:	Služby pre podniky – služby prenájmu alebo lízingu bez obsluhy; služby súvisiace s poradenstvom pre oblasť riadenia; technické testovanie a analýzy; súvisiace vedecké a technické konzultačné služby; služby súvisiace s poľnohospodárstvom; bezpečnostné služby; služby sprostredkovania práce; prekladateľské a tlmočnicke služby a iné služby pre podniky
Klasifikácia odvetvia:	ISIC Rev. 37, časť CPC 612, časť 621, časť 625, 831, časť 85990, 86602, 8675, 8676, 87201, 87202, 87203, 87204, 87205, 87206, 87209, 87901, 87902, 87909, 88, časť 893.
Typ výhrady:	Prístup na trh  Národné zaobchádzanie  Zaobchádzanie podľa doložky najvyšších výhod  Vrcholový manažment a predstavenstvo  Miestne zastúpenie
Kapitola:	Liberalizácia investícií a cezhraničný obchod so službami
Úroveň verejnej správy:	EÚ/členský štát (ak nie je uvedené inak)



Opis:

a) Služby prenájmu alebo lízingu bez obsluhy (CPC 83103, CPC 831)

Pokiaľ ide o liberalizáciu investícií – prístup na trh, národné zaobchádzanie:

Vo SE: Aby lode mohli plávať pod švédskou vlajkou, musí sa v prípade zahraničných vlastníckych podielov preukázať prevládajúci švédsky vplyv na prevádzku lodí. Prevládajúci švédsky vplyv na prevádzku lodí znamená, že prevádzka lode je situovaná vo Švédsku a že viac ako polovica podielu vlastníctva lode je švédska alebo vo vlastníctve osôb v inej krajine EHP. Ostatné zahraničné lode môžu dostať za určitých podmienok výnimku z tohto pravidla, ak služby prenájmu alebo lízingu využívajú švédske právnické osoby prostredníctvom zmlúv o prenájme lode bez posádky (CPC 83103).

Opatrenia:

SE: Sjölagen (námorné právo) (1994:1009), kapitola 1, § 1.

Pokiaľ ide o cezhraničný obchod so službami – miestne zastúpenie:

Vo SE: Poskytovatelia služieb prenájmu alebo lízingu automobilov a určitých terénnych vozidiel (terrängmotorfordon) bez vodiča, pokiaľ ide o prenájom alebo lízing na obdobie kratšie než jeden rok, sú povinní poveriť osobu, ktorá je okrem iného zodpovedná za zabezpečenie toho, aby sa podnikanie vykonávalo v súlade s platnými pravidlami a predpismi a aby sa dodržiavali bezpečnostné pravidlá cestnej premávky.

Zodpovedná osoba musí mať pobyt v EHP (CPC 831).

Opatrenia:

SE: Lag (1998: 424) om biluthyrning (zákon o prenájme a lízingu áut).

b) Služby prenájmu alebo lízingu a iné služby pre podniky spojené s letectvom

Pokiaľ ide o liberalizáciu investícií – prístup na trh, národné zaobchádzanie, zaobchádzanie podľa doložky najvyšších výhod a cezhraničný obchod so službami – prístup na trh, národné zaobchádzanie, zaobchádzanie podľa doložky najvyšších výhod:

EÚ: V prípade prenájmu alebo lízingu lietadla bez posádky (dry lease) používanie lietadiel leteckým dopravcom z Únie podlieha príslušným požiadavkám v súvislosti s registráciou lietadla. Dohoda o prenájme lietadla bez posádky, ktorej zmluvnou stranou je dopravca z Únie, podlieha požiadavkám právnych predpisov Únie alebo vnútroštátnych právnych predpisov v oblasti bezpečnosti letectva, ako je predchádzajúce schválenie a ďalšie podmienky uplatniteľné na používanie registrovaných lietadiel tretích krajín. Pri registrácii lietadla môže byť stanovená požiadavka, aby ho vlastnili buď fyzické osoby, ktoré spĺňajú konkrétne kritériá týkajúce sa štátnej príslušnosti, alebo podniky, ktoré spĺňajú konkrétne kritériá týkajúce sa vlastníctva kapitálu a kontroly (CPC 83104).

Pokiaľ ide o služby počítačového rezervačného systému (PRS), ak poskytovatelia služieb PRS tretej krajiny neposkytujú leteckým dopravcom Únie zaobchádzanie, ktoré je rovnocenné so zaobchádzaním, ktoré poskytujú v Únii poskytovatelia služieb PRS Únie leteckým dopravcom tretej krajiny (t. j. nediskriminačné zaobchádzanie), alebo ak leteckí dopravcovia tretej krajiny neposkytujú poskytovateľom služieb PRS Únie zaobchádzanie, ktoré je rovnocenné so zaobchádzaním poskytovaným leteckými dopravcami Únie poskytovateľom PRS služieb tretej krajiny, možno prijať opatrenia na zabezpečenie toho, aby poskytovatelia služieb PRS Únie poskytovali rovnocenné diskriminačné zaobchádzanie leteckým dopravcom tretej krajiny, resp. aby leteckí dopravcovia Únie poskytovali rovnocenné diskriminačné zaobchádzanie poskytovateľom služieb PRS tretej krajiny.

Opatrenia:

EÚ: Nariadenie Európskeho parlamentu a Rady (ES) č. 1008/2008<sup>1</sup> a nariadenie Európskeho parlamentu a Rady (ES) č. 80/2009<sup>2</sup>

.

Pokiaľ ide o liberalizáciu investícií – národné zaobchádzanie a cezhraničný obchod so službami – prístup na trh, národné zaobchádzanie

V BE: Súkromné (civilné) lietadlo patriace fyzickým osobám, ktoré nie sú štátnymi príslušníkmi členského štátu EHP, sa môže zaregistrovať iba v prípade, že tieto osoby majú bydlisko alebo pobyt v Belgicku bez prerušenia najmenej jeden rok. Súkromné (civilné) lietadlo patriace zahraničným právnickým osobám, ktoré neboli založené v súlade s právnymi predpismi členského štátu EHP, sa môže zaregistrovať iba v prípade, že tieto právnické osoby majú sídlo prevádzky, agentúru alebo kanceláriu v Belgicku bez prerušenia najmenej jeden rok (CPC 83104).

<sup>1</sup> Nariadenie Európskeho parlamentu a Rady (ES) č. 1008/2008 z 24. septembra 2008 o spoločných pravidlách prevádzky leteckých dopravných služieb v Spoločenstve (Ú. v. EÚ L 293 31.10.2008, s. 3).

<sup>2</sup> Nariadenie Európskeho parlamentu a Rady (ES) č. 80/2009 zo 14. januára 2009 o kódexe správania pri používaní počítačových rezervačných systémov a o zrušení nariadenia Rady (EHS) č. 2299/89 (Ú. v. EÚ L 35, 4.2.2009, s. 47).

Postupy pri udeľovaní povolenia na hasenie požiaru zo vzduchu, letecký výcvik, postrek, prieskum, mapovanie, fotografovanie a iné letecké poľnohospodárske, priemyselné a inšpekčné služby.

Opatrenia:

BE: Arrêté Royal du 15 mars 1954 réglementant la navigation aérienne.

c) Služby súvisiace s poradenstvom pre oblasť riadenia – rozhodcovské a zmierovacie služby (CPC 86602)

Pokiaľ ide o cezhraničný obchod so službami – národné zaobchádzanie, miestne zastúpenie:

V BG: Na vykonávanie mediačných služieb sa v prípade občanov inej krajiny než členský štát EHP alebo Švajčiarska konfederácia vyžaduje trvalý pobyt alebo dlhodobý pobyt v Bulharskej republike.

V HU: Na vykonávanie mediačných činností (ako je zmierovacie konanie) je potrebný zápis do registra, pre ktorý sa vyžaduje oznámenie ministrovi zodpovednému za spravodlivosť.

Opatrenia:

BG: Zákon o mediácii, článok 8.

HU: Zákon LV z roku 2002 o mediácii.

d) Služby technického testovania a analýz (CPC 8676)

Pokiaľ ide o liberalizáciu investícií – prístup na trh, národné zaobchádzanie a cezhraničný obchod so službami – prístup na trh, národné zaobchádzanie:

Na CY: Na poskytovanie služieb chemikov a biológov sa vyžaduje štátna príslušnosť členského štátu.

Vo FR: Výkon povolania biológov je vyhradené fyzickým osobám, vyžaduje sa štátna príslušnosť členského štátu EHP.

Opatrenia:

CY: Zákon o registrácii chemikov z roku 1988 (zákon 157/1988), v znení zmien.

FR: Code de la Santé Publique.

Pokiaľ ide o liberalizáciu investícií – prístup na trh, národné zaobchádzanie a cezhraničný obchod so službami – miestne zastúpenie:

V BG: Na poskytovanie služieb technického testovania a analýz sa vyžaduje usadenie sa v Bulharsku v súlade s bulharským obchodným zákonom a zápis do obchodného registra.

V prípade pravidelnej kontroly technického stavu cestných dopravných prostriedkov by mala byť osoba zaregistrovaná v súlade s bulharským obchodným zákonom alebo zákonom o neziskových právnických osobách, alebo byť zaregistrovaná v inom členskom štáte EHP.

Testovanie a analýzu zloženia a čistoty ovzdušia a vody môže vykonávať iba bulharské ministerstvo životného prostredia a vôd alebo jeho agentúry, v spolupráci s Bulharskou akadémiou vied.

Opatrenia:

BG: Zákon o technických požiadavkách na výrobky,  
zákon o meraní,  
zákon o čistote ovzdušia a  
zákon o vodách, vyhláška č. 32 o pravidelnej kontrole technického stavu cestných dopravných prostriedkov.

Pokiaľ ide o liberalizáciu investícií – národné zaobchádzanie, zaobchádzanie podľa doložky najvyšších výhod a cezhraničný obchod so službami – národné zaobchádzanie, zaobchádzanie podľa doložky najvyšších výhod, miestne zastúpenie:

V IT: V prípade biológov, chemických analytikov, agronómov a „periti agrari“ (poľnohospodárskych odborníkov) sa vyžaduje pobyt a zápis do profesijného registra. Štátnych príslušníkov tretej krajiny možno zapísať len pod podmienkou reciprocity.

Opatrenia:

IT: Biológovia, chemickí analytici: zákon č. 396/1967 o vykonávaní profesie biológov a kráľovský dekrét č. 842/1928 o vykonávaní profesie chemických analytikov.

e) Súvisiace vedecké a technické konzultačné služby (CPC 8675)

Pokiaľ ide o liberalizáciu investícií – národné zaobchádzanie, zaobchádzanie podľa doložky najvyšších výhod a cezhraničný obchod so službami – národné zaobchádzanie, zaobchádzanie podľa doložky najvyšších výhod, miestne zastúpenie:

V IT: Na zápis do registra geológov, čo je podmienkou na vykonávanie profesie geodeta alebo geológa pri poskytovaní služieb prieskumu a prevádzky baní atď., sa vyžaduje pobyt alebo sídlo podniku v Taliansku. Vyžaduje sa štátna príslušnosť niektorého z členských štátov, cudzincov je však možné zapísať na základe splnenia podmienky reciprocity.

Opatrenia:

IT: Geológovia: zákon č. 112/1963, články 2 a 5, D. P. R. č. 1403/1965, článok 1.

Pokiaľ ide o liberalizáciu investícií – prístup na trh, národné zaobchádzanie a cezhraničný obchod so službami – národné zaobchádzanie, miestne zastúpenie:

V BG: V prípade fyzických osôb sa na vykonávanie funkcií týkajúcich sa geodézie, kartografie a katastrálneho merania vyžaduje štátna príslušnosť a pobyt v členskom štáte EHP alebo vo Švajčiarskej konfederácii. V prípade právnických osôb sa vyžaduje obchodná registrácia v rámci právnych predpisov členského štátu EHP alebo Švajčiarskej konfederácie.

Opatrenia:

BG: Zákon o katastri nehnuteľností a registri vlastníctva a zákon o geodézii a kartografii.

Pokiaľ ide o liberalizáciu investícií – národné zaobchádzanie a cezhraničný obchod so službami – národné zaobchádzanie:

Na CY: Na poskytovanie príslušných služieb sa uplatňuje požiadavka štátnej príslušnosti.

Opatrenia:

CY: Zákon 224/1990 v znení zmien.

Pokiaľ ide o liberalizáciu investícií – prístup na trh, národné zaobchádzanie a cezhraničný obchod so službami – prístup na trh:

Vo FR: Prístup k vykonávaniu geodetických prác je možný iba prostredníctvom právnych foriem SEL (anonyme, à responsabilité limitée ou en commandite par actions), SCP (Société civile professionnelle), SA a SARL (sociétés anonymes, à responsabilité limitée). V prípade služieb prieskumu a vyhľadávania sa vyžaduje usadenie sa. Od tejto požiadavky sa môže upustiť v prípade vedeckých výskumných pracovníkov, a to rozhodnutím ministra pre vedecký výskum po dohode s ministrom zahraničných vecí.

Opatrenia:

FR: Loi 46-942 du 7 mai 1946 a décret n°71-360 du 6 mai 1971.



Pokiaľ ide o liberalizáciu investícií – prístup na trh, národné zaobchádzanie a cezhraničný obchod so službami – národné zaobchádzanie, miestne zastúpenie:

V HR: Služby v oblasti základných konzultačných služieb v oblasti geológie, geodézie a banskej ťažby, ako aj súvisiace konzultačné služby v oblasti ochrany životného prostredia je možné na území Chorvátska poskytovať len spoločne s vnútroštátnymi právnickými osobami alebo prostredníctvom nich.

Opatrenia:

HR: Vyhláška o požiadavkách na vydávanie súhlasu právnickým osobám na vykonávanie profesionálnych činností v oblasti ochrany životného prostredia (Ú. v. č. 57/10), články 32 – 35.

f) Služby súvisiace s poľnohospodárstvom (časť CPC 88)

Pokiaľ ide o liberalizáciu investícií – národné zaobchádzanie a cezhraničný obchod so službami – národné zaobchádzanie, zaobchádzanie podľa doložky najvyšších výhod, miestne zastúpenie:

V IT: V prípade biológov, chemických analytikov, agrónomov a „periti agrari“ (poľnohospodárskych odborníkov) sa vyžaduje pobyt a zápis do profesijného registra. Štátnych príslušníkov tretej krajiny možno zapísať len pod podmienkou reciprocity.

Opatrenia:

IT: Biológovia, chemickí analytici: zákon č. 396/1967 o vykonávaní profesie biológov a kráľovský dekrét č. 842/1928 o vykonávaní profesie chemických analytikov.

Pokiaľ ide o liberalizáciu investícií – prístup na trh, zaobchádzanie podľa doložky najvyšších výhod a cezhraničný obchod so službami – prístup na trh, zaobchádzanie podľa doložky najvyšších výhod:

V PT: Výkon povolání biológov, chemických analytikov a agrónómov je vyhradené fyzickým osobám. V prípade štátnych príslušníkov tretej krajiny sa v prípade inžinierov a technických inžinierov uplatňuje systém reciprocity (a nie požiadavka na občianstvo). V prípade biológov sa neuplatňuje požiadavka na občianstvo, ani požiadavka na reciprocitu.

Opatrenia:

PT: Zákonný dekrét 119/92 alterado p/ Lei 123/2015, 2 set. (Ordem Engenheiros), zákon 47/2011 alterado p/ Lei 157/2015, 17 set. (Ordem dos Engenheiros Técnicos) a zákoný dekrét 183/98 alterado p/ Lei 159/2015, 18 set. (Ordem dos Biólogos).

g) Bezpečnostné služby (CPC 87302, 87303, 87304, 87305, 87309)

Pokiaľ ide o liberalizáciu investícií – prístup na trh, národné zaobchádzanie a cezhraničný obchod so službami – prístup na trh, národné zaobchádzanie, miestne zastúpenie:

V IT: Na získanie potrebného povolenia na poskytovanie bezpečnostných služieb a prepravy cenností sa vyžaduje štátna príslušnosť členského štátu Európskej únie a pobyt.

V PT: Poskytovanie bezpečnostných služieb zahraničným poskytovateľom na cezhraničnom základe nie je povolené.

Pre špecializovaných pracovníkov platí požiadavka štátnej príslušnosti.

Opatrenia:

IT: Zákon o verejnej bezpečnosti (TULPS) č. 773/1931, články 133 – 141, legislatívny dekrét č. 635/1940, článok 257.

PT: zákon 34/2013 alterada p/ Lei 46/2019, 16 maio a vyhláška 273/2013 alterada p/ Portaria 106/2015, z 13. apríla.

Pokiaľ ide o liberalizáciu investícií – národné zaobchádzanie, zaobchádzanie podľa doložky najvyšších výhod a cezhraničný obchod so službami – miestne zastúpenie:

V DK: Požiadavka pobytu pre jednotlivcov žiadajúcich o povolenie na vykonávanie bezpečnostných služieb.

Pobyt sa takisto vyžaduje v prípade manažérov a väčšiny členov správnej rady právneho subjektu žiadajúceho o povolenie na vykonávanie bezpečnostných služieb. Pobyt sa však nevyžaduje v prípade manažérov a predstavenstva, pokiaľ to vyplýva z medzinárodných dohôd alebo vyhlášok vydaných ministerstvom spravodlivosti.

Opatrenia:

DK: Lovbekendtgørelse 2016-01-11 nr. 112 om vagtvirksomhed.

Pokiaľ ide o cezhraničný obchod so službami – miestne zastúpenie:

V EE: V prípade členov bezpečnostnej služby sa vyžaduje pobyt.

Opatrenia:

EE: Turvaseadus (zákon o bezpečnosti), § 21 a § 22.

h) Služby sprostredkovania práce (CPC 87201, 87202, 87203, 87204, 87205, 87206, 87209)

Pokiaľ ide o liberalizáciu investícií – prístup na trh, národné zaobchádzanie a cezhraničný obchod so službami – prístup na trh, národné zaobchádzanie (uplatňuje sa na regionálnej úrovni verejnej správy):

V BE: Vo všetkých regiónoch Belgicka musí spoločnosť, ktorá má svoje ústredie mimo EHP, preukázať, že poskytuje služby sprostredkovania práce v krajine svojho pôvodu. Vo valónskom regióne sa na poskytovanie služieb sprostredkovania práce vyžaduje zriadenie osobitného druhu právnickej osoby (régulièrement constituée sous la forme d'une personne morale ayant une forme commerciale, soit au sens du droit belge, soit en vertu du droit d'un Etat membre ou régie par celui-ci, quelle que soit sa forme juridique). Spoločnosť, ktorá má svoje ústredie mimo EHP, musí preukázať, že spĺňa podmienky stanovené v dekréte (napríklad o druhu právneho subjektu).

V nemecky hovoriacom spoločenstve musí spoločnosť, ktorá má svoje sídlo mimo EHP, spĺňať kritériá prijatia stanovené v uvedenom dekréte (CPC 87202).

Opatrenia:

BE: Flámsky región: článok 8, § 3, Besluit van de Vlaamse Regering van 10 december 2010 tot uitvoering van het decreet betreffende de private arbeidsbemiddeling.

Valónsky región: Décret du 3 avril 2009 relatif à l'enregistrement ou à l'agrément des agences de placement (dekrét z 3. apríla 2009 o registrácii agentúr na sprostredkovanie práce), článok 7 a Arrêté du Gouvernement wallon du 10 décembre 2009 portant exécution du décret du 3 avril 2009 relatif à l'enregistrement ou à l'agrément des agences de placement (rozhodnutie valónskej vlády z 10. decembra 2009, ktorým sa vykonáva dekrét z 3. apríla 2009 o registrácii agentúr na sprostredkovanie práce), článok 4.

Nemecky hovoriace spoločenstvo: Dekret über die Zulassung der Leiharbeitsvermittler und die Überwachung der privaten Arbeitsvermittler/Décret du 11 mai 2009 relatif à l'agrément des agences de travail intérimaire et à la surveillance des agences de placement privées, článok 6.

Pokiaľ ide o liberalizáciu investícií – národné zaobchádzanie a cezhraničný obchod so službami – národné zaobchádzanie, miestne zastúpenie:

V DE: Podmienkou získania povolenia na vykonávanie činnosti agentúry dočasného zamestnávania je štátna príslušnosť členského štátu Európskej únie alebo obchodná prítomnosť v Európskej únii podľa oddielu 3 ods. 3 až 5 tohto zákona o dočasnej agentúrnej práci (Arbeitnehmerüberlassungsgesetz). Spolkové ministerstvo práce a sociálnych vecí môže vydať nariadenie týkajúce sa sprostredkovania práce a nábora pracovníkov z krajín mimo EHP v rámci určitých povolání, ako sú napríklad povolania v oblasti zdravia a poskytovania starostlivosti. Vydanie alebo obnovenie licencie sa zamietne, ak zariadenia, časti zariadení alebo súvisiace zariadenia, ktoré sa nenachádzajú v EHP, plánujú vykonávať činnosť dočasného zamestnávania podľa oddielu 3 ods. 2 zákona o dočasnej agentúrnej práci (Arbeitnehmerüberlassungsgesetz).

Opatrenia:

DE: Gesetz zur Regelung der Arbeitnehmerüberlassung (AÜG), Sozialgesetzbuch Drittes Buch (SGB III; sociálny zákonník, zväzok tri) – Podpora zamestnanosti, Verordnung über die Beschäftigung von Ausländerinnen und Ausländern (BeschV; vyhláška o zamestnávaní cudzincov).

Pokiaľ ide o liberalizáciu investícií – prístup na trh:

V ES: Agentúry na sprostredkovanie práce musia pred začatím svojej činnosti predložiť čestné vyhlásenie o splnení požiadaviek stanovených súčasnými právnymi predpismi (CPC 87201, 87202).

Opatrenia:

ES: Real Decreto-ley 8/2014, de 4 de julio, de aprobación de medidas urgentes para el crecimiento, la competitividad y la eficiencia (tramitado como Ley 18/2014, de 15 de octubre).

i) Prekladateľské a tlmočnicke služby (CPC 87905)

Pokiaľ ide o liberalizáciu investícií – prístup na trh, národné zaobchádzanie a cezhraničný obchod so službami – prístup na trh:

V BG: Na vykonávanie úradných prekladateľských činností sa od zahraničných fyzických osôb vyžaduje, aby boli držiteľmi povolenia na dlhodobý alebo trvalý pobyt v Bulharskej republike.

Opatrenia:

BG: Nariadenie o úradnom overovaní, osvedčovaní a preklade dokumentov.

Pokiaľ ide o liberalizáciu investícií – prístup na trh a cezhraničný obchod so službami – prístup na trh:

V HU: Úradné preklady, úradné overovanie prekladov a overené kópie úradných dokumentov v cudzích jazykoch môže poskytovať iba Maďarský úrad pre preklady a overovanie (OFFI).

V PL: Služby súdneho prekladateľa môžu poskytovať iba fyzické osoby.

Opatrenia:

HU: Dekrét rady ministrov č. 24/1986 o úradnom preklade a tlmočení.

PL: Zákon o povolání súdneho prekladateľa alebo tlmočníka z 25. novembra 2004, (Zbierka zákonov z roku 2019 položka 1326).

Pokiaľ ide o cezhraničný obchod so službami – prístup na trh:

Vo FI: V prípade úradných prekladateľov sa vyžaduje pobyt v EHP.

Opatrenia:

FI: Laki auktorisoiduista kääntäjistä (zákon o úradných prekladateľoch) (1231/2007), odd. 2 ods. 1.

Pokiaľ ide o liberalizáciu investícií – národné zaobchádzanie a cezhraničný obchod so službami – národné zaobchádzanie:

Na CY: V prípade poskytovania úradných prekladov a overovacích služieb sa vyžaduje zápis v registri prekladateľov. Uplatňuje sa požiadavka štátnej príslušnosti.

V HR: V prípade úradných prekladateľov sa vyžaduje štátna príslušnosť členského štátu EHP.

Opatrenia:

CY: Zákon o zriadení, registrácii a regulácii služieb úradných prekladateľov v Cyperskej republike.

HR: Vyhláška o stálych súdnych tlmočníkoch (Ú. v. č. 88/2008), článok 2.



- j) Iné služby pre podniky (časť CPC 612, časť 621, časť 625, 87901, 87902, 88493, časť 893, časť 85990, 87909, ISIC 37)

Pokiaľ ide o liberalizáciu investícií – prístup na trh:

Vo SE: Záložne sa musia zriaďovať ako spoločnosti s ručením obmedzeným alebo ako pobočky (časť CPC 87909).

Pokiaľ ide o liberalizáciu investícií – prístup na trh a cezhraničný obchod so službami – miestne zastúpenie:

V CZ: Služby týkajúce sa zberu a recyklácie obalov môže poskytovať iba autorizovaná baliarenská spoločnosť, ktorá musí byť právnickou osobou založenou ako akciová spoločnosť (CPC 88493, ISIC 37).

Pokiaľ ide o liberalizáciu investícií – prístup na trh a cezhraničný obchod so službami – prístup na trh:

V NL: Na poskytovanie služieb súvisiacich s ciachovaním sa vyžaduje obchodná prítomnosť v Holandsku. Ciachovanie výrobkov z drahých kovov v súčasnosti výhradne vykonávajú dva holandské verejné monopoly (časť CPC 893).

Opatrenia:

CZ: Zákon č. 477/2001 Zb. (zákon o obaloch), § 16.

SE: Zákon o záložniach (1995:1000).

NL: Waarborgwet 1986.

Pokiaľ ide o liberalizáciu investícií – prístup na trh, národné zaobchádzanie:

V PT: Na poskytovanie služieb inkasných agentúr a služieb súvisiacich s poskytovaním informácií o úveroch je potrebná štátna príslušnosť členského štátu (CPC 87901, 87902).

Opatrenia:

PT: Zákon č. 49/2004.

Pokiaľ ide o liberalizáciu investícií – prístup na trh, národné zaobchádzanie a cezhraničný obchod so službami – miestne zastúpenie:

V CZ: Na vykonávanie aukčných služieb sa vyžaduje licencia. Na získanie licencie (na poskytovanie dobrovoľných verejných dražieb) musí byť spoločnosť zaregistrovaná v Českej republike ako právnická osoba a fyzická osoba musí mať povolenie na pobyt. Spoločnosť alebo fyzická osoba musí byť zapísaná v obchodnom registri Českej republiky (časť CPC 612, časť 621, časť 625, časť 85990).

Opatrenia:

CZ: Zákon č. 455/1991 Zb.,  
zákon o živnostenskom podnikaní a  
zákon č. 26/2000 Zb. o verejných dražbách.

Pokiaľ ide o cezhraničný obchod so službami – prístup na trh:

Vo SE: Hospodársky plán stavebnej spoločnosti musia osvedčiť dve osoby. Tieto osoby musia byť verejne schválené orgánmi v rámci EHP (CPC 87909).

Opatrenia:

SE: Zákon o družstevných stavebných spoločnostiach (1991:614).

## Výhrada č. 7 – Komunikačné služby

Odvetvie – pododvetvie: Komunikačné služby – poštové a kuriérske služby

Klasifikácia odvetvia: Časť CPC 71235, časť 73210, časť CPC 751

Typ výhrady: Prístup na trh

Kapitola: Liberalizácia investícií; Cezhraničný obchod so službami

Úroveň verejnej správy: EÚ/členský štát (ak nie je uvedené inak)

## Opis:

Pokiaľ ide o liberalizáciu investícií – prístup na trh a cezhraničný obchod so službami – prístup na trh:

EÚ: Organizovanie umiestňovania poštových schránok na verejných komunikáciách, vydávanie poštových známok a poskytovanie služby doporučených zásielok, používanej v priebehu súdneho alebo správneho konania, môže byť obmedzené v súlade s vnútroštátnymi právnymi predpismi. V prípade služieb, pre ktoré existuje povinnosť univerzálnych služieb, môžu byť stanovené systémy udeľovania licencií na ich poskytovanie. Udeľovanie týchto licencií sa môže viazať na konkrétne povinnosti univerzálnych služieb alebo na platenie finančných príspevkov do kompenzačného fondu.

Opatrenia:

EÚ: Smernica Európskeho parlamentu a Rady 97/67/ES<sup>1</sup>

---

<sup>1</sup> Smernica Európskeho parlamentu a Rady 97/67/ES z 15. decembra 1997 o spoločných pravidlách rozvoja vnútorného trhu poštových služieb Spoločenstva a zlepšovaní kvality služieb (Ú. v. ES L 15, 21.1.1998, s. 14).

Výhrada č. 8 – Služby v oblasti stavebníctva

Odvetvie – pododvetvie: Stavebné a súvisiace inžinierske služby

Klasifikácia odvetvia: CPC 51

Typ výhrady: Národné zaobchádzanie

Kapitola: Liberalizácia investícií; cezhraničný obchod so službami

Úroveň verejnej správy: EÚ/členský štát (ak nie je uvedené inak)

Opis:

Na CY: Požiadavka štátnej príslušnosti.

Opatrenie:

Zákon o registrácii a kontrole dodávateľov stavebných a technických prác z roku 2001 [29 (I)/2001], články 15 a 52.

## Výhrada č. 9 – Distribučné služby

Odvetvie – pododvetvie: Distribučné služby – všeobecné, distribúcia tabaku

Klasifikácia odvetvia: CPC 3546, časť 621, 6222, 631, časť 632

Typ výhrady: Prístup na trh

Národné zaobchádzanie

Miestne zastúpenie

Kapitola: Liberalizácia investícií; cezhraničný obchod so službami

Úroveň verejnej správy: EÚ/členský štát (ak nie je uvedené inak)

Opis:

a) Distribučné služby (CPC 3546, 631, 632 okrem 63211, 63297, 62276, časti 621)

Pokiaľ ide o liberalizáciu investícií – prístup na trh:

V PT: Existuje osobitný systém udeľovania povolení na zriadenie určitých maloobchodných prevádzkarní a nákupných centier. Týka sa to nákupných centier s prenajímateľnou plochou najmenej 8 000 m<sup>2</sup>, a maloobchodných prevádzkarní s predajnou plochou najmenej 2 000 m<sup>2</sup>, ak sa nachádzajú mimo nákupných centier. Hlavné kritériá: Príspevok k rozšíreniu obchodných ponúk, posudzovanie služieb poskytovaných spotrebiteľom, kvalita zamestnania a sociálna zodpovednosť podnikov, integrácia do mestského prostredia, príspevok k ekologickej účinnosti (CPC 631, 632 okrem 63211, 63297).

Opatrenia:

PT: Zákonný dekrét č. 10/2015 zo 16. januára.

Pokiaľ ide o liberalizáciu investícií – prístup na trh, národné zaobchádzanie a cezhraničný obchod so službami – prístup na trh, národné zaobchádzanie:

Na CY: V oblasti distribučných služieb platí pre farmaceutických zástupcov požiadavka štátnej príslušnosti (CPC 62117).

Opatrenia:

CY: Zákon č. 74 (I) 2020 v znení zmien.

Pokiaľ ide o liberalizáciu investícií – prístup na trh a cezhraničný obchod so službami – miestne zastúpenie:



V LT: Na distribúciu pyrotechniky sa vyžaduje povolenie. Povolenie môžu získať iba právnické osoby Únie (CPC 3546).

Opatrenia:

LT: Zákon o dohľade nad distribúciou civilnej pyrotechniky č. IX-2074 z 23. marca 2004.

b) Distribúcia tabaku (časť CPC 6222, 62228, časť 6310, 63108)

Pokiaľ ide o liberalizáciu investícií – prístup na trh, národné zaobchádzanie a cezhraničný obchod so službami – prístup na trh, národné zaobchádzanie:

V ES: Existuje štátny monopol na maloobchodný predaj tabaku. Usadenie sa podlieha požiadavke štátnej príslušnosti členského štátu. Činnosti predajcu tabakových výrobkov môžu vykonávať len fyzické osoby. Každý predajca tabakových výrobkov môže získať najviac jedno povolenie (CPC 63108).

Vo FR: Veľkoobchodný a maloobchodný predaj tabaku podlieha štátnemu monopolu. Pre predajcov tabakových výrobkov (buraliste) platí požiadavka štátnej príslušnosti (časť CPC 6222, časť 6310).

Opatrenia:

ES: Zákon 14/2013 z 27. septembra 2014.

FR: Code général des impôts.

Pokiaľ ide o liberalizáciu investícií – prístup na trh, národné zaobchádzanie a cezhraničný obchod so službami – prístup na trh, národné zaobchádzanie:

V AT: O povolenie na vykonávanie činnosti predajcu tabakových výrobkov môžu požiadať iba fyzické osoby.

Prednosť majú štátni príslušníci členského štátu EHP (CPC 63108).

Opatrenia:

AT: Zákon o tabakovom monopole z roku 1996, § 5 a § 27.

Pokiaľ ide o liberalizáciu investícií – prístup na trh a cezhraničný obchod so službami – prístup na trh, národné zaobchádzanie:

V IT: Na vykonávanie činností distribúcie a predaja tabaku je potrebná licencia. Licencie sa vydávajú na základe postupov verejného obstarávania. Vydávanie licencií podlieha testu hospodárskych potrieb. Hlavné kritériá: obyvateľstvo a geografická hustota existujúcich predajných miest (časť CPC 6222, časť CPC 6310).

Opatrenia:

IT: Legislatívny dekrét č. 184/2003,  
zákon č. 165/1962,  
zákon č. 3/2003,  
zákon č. 1293/1957,  
zákon č. 907/1942 a  
dekrét prezidenta republiky (D. P. R.) č. 1074/1958.

## Výhrada č. 10 – Vzdelávacie služby

Odvetvie – pododvetvie: Vzdelávacie služby (financované zo súkromných zdrojov)

Klasifikácia odvetvia: CPC 921, 922, 923, 924

Typ výhrady: Prístup na trh

Národné zaobchádzanie

Vrcholový manažment a predstavenstvo

Miestne zastúpenie

Kapitola: Liberalizácia investícií; cezhraničný obchod so službami

Úroveň verejnej správy: EÚ/členský štát (ak nie je uvedené inak)

## Opis:

Pokiaľ ide o liberalizáciu investícií – prístup na trh, národné zaobchádzanie, vrcholový manažment a predstavenstvo a cezhraničný obchod so službami – prístup na trh:

Na CY: Majitelia a väčšínoví akcionári v súkromne financovaných školách musia mať štátnu príslušnosť členského štátu. Štátni príslušníci Spojeného kráľovstva môžu od ministra (školstva) získať povolenie v súlade s osobitnou formou a podmienkami.

Opatrenia:

CY: Zákon o súkromných školách z roku 2019 [N. 147(I)/2019]

Pokiaľ ide o liberalizáciu investícií – prístup na trh, národné zaobchádzanie a cezhraničný obchod so službami – prístup na trh, národné zaobchádzanie:

V BG: Služby v oblasti primárneho a sekundárneho vzdelávania financované zo súkromných zdrojov môžu poskytovať iba oprávnené bulharské podniky (vyžaduje sa obchodná prítomnosť). Bulharské materské školy a školy so zahraničnou účasťou sa môžu zakladať alebo transformovať na základe žiadosti združení, spoločností alebo podnikov bulharských a zahraničných fyzických alebo právnických osôb, riadne registrovaných v Bulharsku, rozhodnutím rady ministrov na podnet ministra školstva a vedy. Materské školy a školy so zahraničnými vlastníkami sa môžu zakladať alebo transformovať na základe žiadosti zahraničných právnických osôb v súlade s medzinárodnými dohodami a dohovormi a podľa uvedených ustanovení. Zahraničné vysokoškolské inštitúcie nemôžu zakladať pobočky na území Bulharska. Zahraničné vysokoškolské inštitúcie môžu v Bulharsku otvárať fakulty, odbory, inštitúty a kolégiá iba v rámci štruktúry bulharských vysokých škôl a v spolupráci s nimi (CPC 921, 922).

Opatrenia:

BG: Zákon o predškolskom a školskom vzdelávaní a zákon o vysokoškolskom vzdelávaní, odsek 4 doplňujúcich ustanovení.

Pokiaľ ide o liberalizáciu investícií – prístup na trh, národné zaobchádzanie

V SI: Základné školy financované zo súkromných zdrojov môžu zakladať iba slovinské fyzické alebo právnické osoby. Poskytovateľ služieb musí zriadiť sídlo alebo pobočku spoločnosti (CPC 921).

Opatrenia:

SI: Zákon o organizácii a financovaní vzdelávania (Úradný vestník Slovenskej republiky č. 12/1996) a jeho revízie, článok 40.

Pokiaľ ide o cezhraničné služby – miestne zastúpenie:

V CZ a SK: Pri podávaní žiadosti o súhlas štátu na prevádzkovanie inštitúcie vysokoškolského vzdelávania financovanej zo súkromných zdrojov sa vyžaduje usadenie sa v členskom štáte. Táto výhrada sa neuplatňuje v prípade služieb v oblasti postsekundárneho technického a odborného vzdelávania (CPC 92310).

Opatrenia:

CZ: zákon č. 111/1998 Zb. (zákon o vysokoškolskom vzdelávaní), § 39 a zákon č. 561/2004 Zb. o predškolskom, základnom, strednom, vyššom odbornom a inom vzdelávaní (školský zákon).

SK: zákon č. 131/2002 Z.z. o vysokých školách.

Pokiaľ ide o liberalizáciu investícií – prístup na trh a cezhraničné služby: Prístup na trh:

V ES a IT: Na otvorenie univerzity financovanej zo súkromných zdrojov, ktorá vydáva uznávané diplomy alebo tituly, sa vyžaduje povolenie. Uplatňuje sa test hospodárskych potrieb. Hlavné kritériá: obyvateľstvo a hustota existujúcich zariadení.

V ES: Postup zahŕňa aj získanie odporúčania parlamentu.

V IT: Diplomy sa vydávajú po absolvovaní trojročných programov, pričom oprávnenie na vydávanie štátom uznávaných diplomov môžu získať iba talianske právnické osoby (CPC 923).

Opatrenia:

ES: Ley Orgánica 6/2001, de 21 de Diciembre, de Universidades (zákon č. 6/2001 z 21. decembra o vysokých školách), článok 4.

IT: Kráľovský dekrét č. 1592/1933 (zákon o sekundárnom vzdelávaní), zákon č. 243/1991 (príležitostné verejné príspevky súkromným univerzitám), uznesenie č. 20/2003 komisie CNVSU (Comitato nazionale per la valutazione del sistema universitario) a dekrét prezidenta republiky (DPR) č. 25/1998.

Pokiaľ ide o liberalizáciu investícií – prístup na trh, národné zaobchádzanie, vrcholový manažment a predstavenstvo a cezhraničný obchod so službami – prístup na trh:

V EL: V prípade vlastníkov a väčšiny členov predstavenstva základných a stredných škôl financovaných zo súkromných zdrojov a v prípade učiteľov v oblasti primárneho a sekundárneho vzdelávania financovaného zo súkromných zdrojov sa požaduje štátna príslušnosť členského štátu (CPC 921, 922). Vzdelávanie na univerzitnej úrovni poskytujú výlučne inštitúcie, ktoré sú plne samosprávnymi, verejnoprávnymi právnickými osobami. Podľa zákona č. 3696/2008 však majú osoby (fyzické alebo právnické) s pobytom v Únii povolené zriaďovať súkromné inštitúcie terciárneho vzdelávania vydávajúce osvedčenia, ktoré sa neuznávajú za rovnocenné s vysokoškolskými diplomami (CPC 923).

Opatrenia:

EL: Zákony č. 682/1977, 284/1968, 2545/1940, prezidentský dekrét č. 211/1994 zmenený prezidentským dekrétom č. 394/1997, Ústava Gréckej republiky, článok 16 ods. 5 a zákon č. 3549/2007.

Pokiaľ ide o liberalizáciu investícií – prístup na trh a cezhraničný obchod so službami – prístup na trh:

V AT: Na poskytovanie služieb univerzitného vzdelávania v oblasti aplikovaných vied financovaného zo súkromných zdrojov sa vyžaduje povolenie príslušného orgánu, AQ Austria (rakúska agentúra pre zabezpečovanie kvality a akreditáciu). Investor, ktorý chce poskytovať také služby, musí mať zabezpečovanie takých služieb ako svoju hlavnú podnikateľskú činnosť, a aby dostal súhlas pre navrhovaný študijný program, musí predložiť výsledky posúdenia potrieb a prieskumu trhu. Príslušné ministerstvo môže povolenie zamietnuť, ak rozhodnutie akreditačného orgánu je v súlade s vnútroštátnymi záujmami v oblasti vzdelávania. Uchádzač o zriadenie súkromnej univerzity predkladá žiadosť o povolenie príslušnému orgánu (AQ Austria – rakúska agentúra pre zabezpečovanie kvality a akreditáciu). Príslušné ministerstvo môže povolenie zamietnuť, ak rozhodnutie akreditačného orgánu nie je v súlade s vnútroštátnymi záujmami v oblasti vzdelávania (CPC 923).

Opatrenia:

AT: Zákon o univerzitách pre štúdiá v oblasti aplikovaných vied, BGBl. I č. 340/1993 v znení zmien, § 2, 8; zákon o súkromných inštitúciách vyššieho vzdelávania, BGBl. č. 77/2020, § 2 a zákon o zabezpečovaní kvality vysokoškolského vzdelávania, BGBl. č. 74/2011 v znení zmien, § 25 ods. 3.

Pokiaľ ide o liberalizáciu investícií – prístup na trh, národné zaobchádzanie, zaobchádzanie podľa doložky najvyšších výhod a cezhraničný obchod so službami – prístup na trh, národné zaobchádzanie:



Vo FR: V prípade vyučovania vo vzdelávacej inštitúcii financovanej zo súkromných zdrojov sa vyžaduje štátna príslušnosť členského štátu (CPC 921, 922, 923). Štátni príslušníci Spojeného kráľovstva však môžu od príslušných orgánov získať povolenie na vyučovanie vo vzdelávacích inštitúciách základnej, stredoškolskej a vysokoškolskej úrovne. Štátni príslušníci Spojeného kráľovstva môžu od príslušných orgánov získať aj povolenie na zriadenie a prevádzkovanie alebo riadenie vzdelávacích inštitúcií základnej, stredoškolskej a vysokoškolskej úrovne. Takéto povolenie sa udeľuje na základe voľného uváženia.

Opatrenia:

FR: Code de l'éducation.

Pokiaľ ide o investície – prístup na trh, národné zaobchádzanie a cezhraničný obchod so službami – prístup na trh, národné zaobchádzanie:

Na MT: Poskytovatelia služieb, ktorí chcú poskytovať služby v oblasti vysokoškolského vzdelávania alebo vzdelávania dospelých financovaného zo súkromných zdrojov musia získať povolenie od ministerstva školstva a zamestnanosti. Rozhodnutie o vydaní povolenia sa môže prijať na základe voľného uváženia (CPC 923, 924).

Opatrenia:

MT: Právne upozornenie č. 296 z roku 2012.

## Výhrada č. 11 – Environmentálne služby

Odvetvie – pododvetvie: Environmentálne služby – spracovávanie a recyklovanie použitých batérií a akumulátorov, starých automobilov a odpadu z elektrických a elektronických zariadení; ochrana ovzdušia a podnebia, služby čistenia výfukových plynov

Klasifikácia odvetvia: časť CPC 9402, 9404

Typ výhrady: Miestne zastúpenie

Kapitola: Cezhraničný obchod so službami

Úroveň verejnej správy: EÚ/členský štát (ak nie je uvedené inak)

## Opis:

Vo SE: Iba subjekty usadené vo Švédsku alebo s hlavným sídlom vo Švédsku sú oprávnené získať povolenie na poskytovanie služieb kontroly výfukových plynov (CPC 9404).

Na SK: Na spracovávanie a recyklovanie použitých batérií a akumulátorov, odpadových olejov, starých automobilov a odpadu z elektrických a elektronických zariadení sa vyžaduje zápis do obchodného registra v EHP (požiadavka pobytu) (časť CPC 9402).

Opatrenia:

SE: Zákon o vozidlách (2002:574).

SK: Zákon č. 79/2015 Z.z. o odpadoch.

## Výhrada č. 12 – Finančné služby

Odvetvie – pododvetvie: Finančné služby – poisťovníctvo a bankovníctvo

Klasifikácia odvetvia: Neuplatňuje sa

Typ výhrady: Prístup na trh

Národné zaobchádzanie

Zaobchádzanie podľa doložky najvyšších výhod

Vrcholový manažment a predstavenstvo

Miestne zastúpenie

Kapitola: Liberalizácia investícií; cezhraničný obchod so službami

Úroveň verejnej správy: EÚ/členský štát (ak nie je uvedené inak)

Opis:

a) Poisťovacie služby a služby súvisiace s poistením

Pokiaľ ide o liberalizáciu investícií – prístup na trh, národné zaobchádzanie a cezhraničný obchod so službami – prístup na trh, národné zaobchádzanie:

V IT: Prístup k povolaniu aktúára sa obmedzuje len na fyzické osoby. Profesionálne združenia (bez zápisu do obchodného registra) fyzických osôb povolené. Na vykonávanie profesie aktúára sa vyžaduje štátna príslušnosť členského štátu Európskej únie, s výnimkou prípadov, keď zahraničným aktúárom môže byť povolené vykonávanie profesie na základe reciprocity.

Opatrenia:

IT: Článok 29 zákona o súkromnom poistení (legislatívny dekrét č. 209 zo 7. septembra 2005) a zákon č. 194/1942, článok 4, zákon č. 4/1999 o registri.

Pokiaľ ide o liberalizáciu investícií – prístup na trh, národné zaobchádzanie a cezhraničný obchod so službami – miestne zastúpenie:

V BG: Dôchodkové poistenie sa vykonáva prostredníctvom akciovej spoločnosti, ktorá má licenciu v súlade so zákonníkom sociálneho poistenia a je zapísaná podľa obchodného zákona alebo podľa právnych predpisov iného členského štátu EÚ (nemôže ísť o pobočky).

V BG, ES, PL a PT: Zakladanie priamych pobočiek nie je povolené na sprostredkovanie poistenia, ktoré je vyhradené pre spoločnosti založené v súlade s právnymi predpismi členského štátu (vyžaduje sa zápis do miestneho obchodného registra). V prípade PL platí podmienka trvalého bydliska pre sprostredkovateľov poistenia.

Opatrenia:

BG: Zákonník poistenia, články 12, 56 – 63, 65, 66 a článok 80 ods. 4, zákonník sociálneho poistenia, články 120a – 162, články 209 – 253, články 260 – 310.

ES: Reglamento de Ordenación, Supervisión y Solvencia de Entidades Aseguradoras y Reaseguradoras (RD 1060/2015, de 20 de noviembre de 2015), článok 36.

PL: Zákon o poisťovacej a zaistovacej činnosti z 11. septembra 2015 (Zbierka zákonov z roku 2020, položky 895 a 1180), zákon o distribúcii poistenia z 15. decembra 2017 (Zbierka zákonov z roku 2019, položka 1881), zákon o organizácii a činnosti dôchodkových fondov z 28. augusta 1997 (Zbierka zákonov z roku 2020, položka 105), Zákon zo 6. marca 2018 o pravidlách hospodárskej činnosti zahraničných podnikateľov a iných zahraničných osôb na území Poľskej republiky.

PT: Článok 7 zákonného dekrétu č. 94-B/98 zrušeného zákonným dekrétom č. 2/2009 z 5. januára a kapitola I, oddiel VI zákonného dekrétu č. 94-B/98, článok 34 body 6, 7 a článok 7 zákonného dekrétu č. 144/2006 zrušeného zákonom č. 7/2019 zo 16. januára. Článok 8 právneho režimu upravujúceho vykonávanie distribúcie poistenia a zaistenia schválený zákonom č. 7/2019 zo 16. januára.

Pokiaľ ide o liberalizáciu investícií – národné zaobchádzanie:

V AT: Vo vedení pobočky musia byť najmenej dve fyzické osoby s bydliskom v Rakúsku.

V BG: V prípade členov riadiacich a kontrolných orgánov poisťovní alebo zaistovní a každej osoby poverenej riadením alebo zastupovaním poisťovne alebo zaistovne sa vyžaduje štatút rezidenta.

Predseda správnej rady, predseda predstavenstva, výkonný riaditeľ a konateľ manažmentu spoločností dôchodkového poistenia musia mať trvalú adresu alebo byť držiteľmi povolenia na trvalý pobyt v Bulharsku.

Opatrenia:

AT: Zákon o dohľade nad poisťovníctvom z roku 2016, článok 14 ods. 1 bod 3, Spolková zbierka zákonov I č. 34/2015 (Versicherungsaufsichtsgesetz 2016, § 14 Abs. 1 Z 3, BGBl. I Nr. 34/2015)

BG: Zákoník poistenia, články 12, 56 – 63, 65, 66 a článok 80 ods. 4, zákoník sociálneho poistenia, články 120a – 162, články 209 – 253, články 260 – 310

Pokiaľ ide o liberalizáciu investícií – prístup na trh, národné zaobchádzanie:

V BG: Pred založením pobočky alebo agentúry na poskytovanie poistenia musí mať zahraničný poisťovateľ alebo zaistovateľ v krajine svojho pôvodu povolenie na poskytovanie rovnakých kategórií poistenia, aké má v úmysle poskytovať v Bulharsku.

Príjmy doplnkových dobrovoľných dôchodkových fondov, ako aj podobné príjmy priamo spojené s dobrovoľným dôchodkovým poistením, ktoré vykonávajú osoby zapísané podľa právnych predpisov iného členského štátu a ktoré môžu v súlade s príslušnými právnymi predpismi vykonávať operácie dobrovoľného dôchodkového poistenia, nepodliehajú dani podľa postupu ustanoveného v zákone o dani z príjmov právnických osôb.

V ES: Pred založením pobočky alebo agentúry na poskytovanie určitých kategórií poistenia v Španielsku musí mať zahraničný poisťovateľ v krajine svojho pôvodu povolenie na poskytovanie rovnakých kategórií poistenia najmenej na päť rokov.

V PT: Na založenie pobočky alebo agentúry musia mať zahraničné poisťovacie spoločnosti povolenie na vykonávanie poistenia alebo zaistenia podľa vnútroštátnych právnych predpisov na minimálne päť rokov.

Opatrenia:

BG: Zákonník poistenia, články 12, 56 – 63, 65, 66 a článok 80 ods. 4, zákonník sociálneho poistenia, články 120a – 162, články 209 – 253, články 260 – 310

ES: Reglamento de Ordenación, Supervisión y Solvencia de Entidades Aseguradoras y Reaseguradoras (RD 1060/2015, de 20 de noviembre de 2015), článok 36.

PT: Článok 7 zákonného dekrétu č. 94-B/98 a kapitola I, oddiel VI zákonného dekrétu č. 94-B/98, článok 34 body 6, 7 a článok 7 zákonného dekrétu č. 144/2006, článok 215 o začatí a vykonávaní poistenia a zaistenia, schválený zákonom č. 147/2005 z 9. septembra.

Pokiaľ ide o liberalizáciu investícií – prístup na trh:

V AT: Aby zahraničný poisťovateľ dostal licenciu na otvorenie pobočky, musí mať v domovskej krajine právnu formu zodpovedajúcu akciovej spoločnosti alebo spoločnosti vzájomného poistenia alebo právnu formu s nimi porovnateľnú.



V EL: Poist'ovne a zaist'ovne s ústredím v tretích krajinách môžu pôsobiť v Grécku prostredníctvom založenia dcérskej spoločnosti alebo pobočky, kde pobočka v tomto prípade nemá konkrétnu právnu formu, pretože to je trvalé zastúpenie poisťovne s ústredím mimo EÚ na území členského štátu (t. j. Grécka), ktorá získala povolenie v uvedenom členskom štáte (Grécko) a ktorá vykonáva poisťovacie činnosti.

Opatrenia:

AT: Zákon o dohľade nad poisťovníctvom z roku 2016, článok 14 ods. 1 bod 1, Spolková zbierka zákonov I č. 34/2015 (Versicherungsaufsichtsgesetz 2016, § 14 Abs. 1 Z 1, BGBl. I Nr. 34/2015)

EL: Článok 130 zákona č. 4364/2016 (Vládny vestník č. 13/A/05.02.2016)

Pokiaľ ide o cezhraničný obchod so službami – národné zaobchádzanie, miestne zastúpenie:

V AT: Propagačná činnosť a sprostredkovanie v mene dcérskej spoločnosti neusadenej v Únii alebo pobočky neusadenej v Rakúsku (okrem zaistenia a retrocesie) sú zakázané.

V DK: Žiadne iné osoby ani spoločnosti (vrátane poisťovní) ako poisťovne s licenciou podľa dánskych právnych predpisov alebo od príslušných dánskych orgánov sa nemôžu v Dánsku na obchodné účely podieľať na priamom poistení osôb s pobytom v Dánsku, dánskych lodí alebo majetku v Dánsku.

Vo SE: Zahraničný poisťovateľ môže poskytovať priame poistenie iba prostredníctvom poskytovateľa poisťovacích služieb schváleného vo Švédsku, a to za predpokladu, že zahraničný poisťovateľ a švédsko poisťovňa patria do rovnakej skupiny spoločností, alebo uzavreli dohodu o spolupráci.

Pokiaľ ide o cezhraničný obchod so službami – miestne zastúpenie:

V DE, HU a LT: Poskytovanie služieb priameho poistenia poisťovňami, ktoré nie sú zaregistrované v Európskej únii ako právnické osoby, si vyžaduje založenie pobočky a získanie povolenia pre ňu.

Vo SE: Poskytovanie služieb sprostredkovania poistenia podnikmi, ktoré nie sú zaregistrované v krajinách EHP ako právnické osoby, si vyžaduje zriadenie obchodného zastúpenia (požiadavka na miestne zastúpenie).

Na SK: Poistenie leteckej a námornej dopravy, ktoré sa vzťahuje na lietadlo/plavidlo a zodpovednosť, môžu uzavrieť iba poisťovne usadené v Únii alebo pobočka poisťovní, ktoré nie sú usadené v Únii, schválená v Slovenskej republike.

Opatrenia:

AT: Zákon o dohľade nad poisťovníctvom z roku 2016, článok 13 ods. 1 a 2, Spolková zbierka zákonov I č. 34/2015 (Versicherungsaufsichtsgesetz 2016, § 13 Abs. 1 und 2, BGBl. I Nr. 34/2015)

DE: Versicherungsaufsichtsgesetz (VAG) pre všetky poisťovacie služby, v súvislosti s Luftverkehrs-Zulassungs-Ordnung (LuftVZO) len v prípade povinného poistenia leteckej dopravy.

DK: Lov om finansiel virksomhed jf. lovbekendtgørelse 182 af 18. februar 2015.

HU: Zákon LX z roku 2003.

LT: Zákon o poisťovníctve z 18. septembra 2003, m. č. IX-1737, posledná zmena z 13. júna 2019, č. XIII-2232.

SE: Lag om försäkringsförmedling (Zákon o sprostredkovaní poistenia) (kapitola 3, oddiel 3, 2018:12192005:405) a zákon o podnikaní zahraničných poisťovateľov vo Švédsku (kapitola 4, oddiel 1 a 10, 1998:293).

SK: Zákon č. 39/2015 Z. z. o poisťovníctve

b) Bankové a iné finančné služby

Pokiaľ ide o liberalizáciu investícií – prístup na trh, národné zaobchádzanie a cezhraničný obchod so službami – miestne zastúpenie:

V BG: Na vykonávanie činností požičiavania finančných prostriedkov, ktoré sa nezískavajú prijímaním vkladov alebo iných splatných prostriedkov, nadobúdaním podielov v úverovej inštitúcii alebo inej finančnej inštitúcii, finančným lízingom, záručnými transakciami, získavaním pohľadávok z pôžičiek a inými formami financovania (faktoring, forfaiting atď.), nebankové finančné inštitúcie podliehajú režimu registrácie v Bulharskej národnej banke. Finančná inštitúcia má miesto výkonu svojej hlavnej podnikateľskej činnosti na území Bulharska.

V BG: Banky z krajín, ktoré nie sú členmi EHP, môžu v Bulharsku vykonávať bankové činnosti po získaní licencie od Bulharskej národnej banky na začatie a vykonávanie obchodných činností v Bulharskej republike prostredníctvom pobočky.

V IT: Na to, aby bola spoločnosť oprávnená prevádzkovať systém vyrovnania transakcií s cennými papiermi alebo poskytovať služby centrálného depozitára cenných papierov prostredníctvom prevádzkarne v Taliansku, musí byť zaregistrovaná v Taliansku ako právnická osoba (nemôže ísť o pobočky).

V prípade podnikov kolektívneho investovania, ktoré sú iné ako podniky kolektívneho investovania do prevoditeľných cenných papierov (ďalej len „PKIPCP“) harmonizované podľa právnych predpisov Únie, sa vyžaduje, aby bol ich správca alebo depozitár usadený v Taliansku alebo v inom členskom štáte a mal pobočku v Taliansku.

Od správcovských spoločností investičných fondov, ktoré nie sú harmonizované podľa právnych predpisov Únie, sa ďalej vyžaduje, aby boli zaregistrované v Taliansku ako právnické osoby (nemôže ísť o pobočky).

Činnosť správy zdrojov dôchodkových fondov môžu vykonávať iba banky, poisťovne, investičné podniky a spoločnosti spravujúce PKIPCP harmonizované podľa právnych predpisov Únie a s ústredím v Únii, ako aj PKIPCP zaregistrované v Taliansku ako právnické osoby.

Pri poskytovaní podomového predaja musia sprostredkovatelia využívať oprávnených finančných obchodníkov so sídlom na území členského štátu.

Zastupiteľské kancelárie sprostredkovateľov z krajín mimo Európskej únie nesmú vykonávať činnosti zamerané na poskytovanie investičných služieb, a to ani obchodovanie na vlastný účet alebo na účet zákazníkov, umiestňovanie a upisovanie finančných nástrojov (vyžaduje sa zriadenie pobočky).

V PT: Správu dôchodkových fondov môžu vykonávať len spoločnosti zaregistrované v Portugalsku ako právnické osoby špecializované na tento účel a poisťovne usadené v Portugalsku a oprávnené podnikat' v oblasti životného poistenia alebo subjekty oprávnené vykonávať správu dôchodkových fondov v iných členských štátoch. Priame zakladanie pobočiek spoločností z krajín mimo EÚ nie je povolené.

Opatrenia:

BG: Zákon o úverových inštitúciách, článok 2 ods. 5, článok 3a a článok 17, zákonník sociálneho poistenia, články 121, 121b a 121f a zákon o mene, článok 3.

IT: Legislatívny dekrét č. 58/1998, články 1, 19, 28, 30 – 33, 38, 69 a 80, spoločné nariadenie talianskej centrálnej banky a talianskeho úradu pre dohľad nad finančným trhom Consob z 22. februára 1998, články 3 a 41, nariadenie talianskej centrálnej banky z 25. januára 2005, nariadenie talianskeho úradu pre dohľad nad finančným trhom Consob č. 16190 z 29. októbra 2007, hlava V kapitola VII oddiel II články 17 – 21, 78 – 81 a 91 – 111 a s výhradou nariadenia Európskeho parlamentu a Rady (EÚ) č. 909/2014<sup>1</sup>.

PT: Zákonný dekrét č. 12/2006 zmenený zákonným dekrétom č. 180/2007, zákoný dekrét č. 357-A/2007, nariadenie č. 7/2007-R zmenené nariadením č. 2/2008-R, nariadenie č. 19/2008-R, nariadenie č. 8/2009. Článok 3 právneho režimu upravujúceho zriaďovanie a fungovanie dôchodkových fondov a ich subjektov správy schválený zákonom č. 27/2020 z 23. júla.

---

<sup>1</sup> Nariadenie Európskeho parlamentu a Rady (EÚ) č. 909/2014 z 23. júla 2014 o zlepšení vyrovnania transakcií s cennými papiermi v Európskej únii a o centrálnych depozitároch cenných papierov a o zmene smerníc 98/26/ES a 2014/65/EÚ a nariadenia (EÚ) č. 236/2012 (Ú. v. EÚ L 257 28.8.2014, s. 1).

Pokiaľ ide o liberalizáciu investícií – prístup na trh, národné zaobchádzanie:

V HU: Pobočky spoločností správy investičných fondov z krajín mimo EHP sa nemôžu zaoberať správou európskych investičných fondov ani poskytovať služby v oblasti správy aktív pre súkromné dôchodkové fondy.

Opatrenia:

HU: Zákon CCXXXVII z roku 2013 o úverových inštitúciách a finančných podnikoch

a

zákon CXX z roku 2001 o kapitálovom trhu.

Pokiaľ ide o liberalizáciu investícií – národné zaobchádzanie a cezhraničný obchod so službami – prístup na trh:

V BG: Banku spoločne riadia a zastupujú najmenej dve osoby. Osoby, ktoré riadia a zastupujú banku, sú osobne prítomné na adrese vedenia banky. Právnické osoby nemôžu byť zvolenými členmi správnej rady ani predstavenstva banky.

Vo SE: Zakladateľom sporiteľne je fyzická osoba.

Opatrenia:

BG: Zákon o úverových inštitúciách, článok 10,  
zákoník sociálneho poistenia, článok 121e a  
zákon o mene, článok 3.

SE: Sparbankslagen (zákon o sporiteľniach) (1987:619), kapitola 2 § 1.

Pokiaľ ide o liberalizáciu investícií – národné zaobchádzanie:

V HU: V predstavenstve úverovej inštitúcie sú najmenej dvaja členovia, ktorí sa považujú za rezidentov podľa devízových predpisov a mali v Maďarsku predchádzajúci trvalý pobyt najmenej jeden rok.

Opatrenia:

HU: Zákon CCXXXVII z roku 2013 o úverových inštitúciách a finančných podnikoch  
a  
zákon CXX z roku 2001 o kapitálovom trhu.

Pokiaľ ide o liberalizáciu investícií – prístup na trh:

V RO: Subjektmi trhu sú právnické osoby založené ako akciové spoločnosti v súlade s ustanoveniami práva obchodných spoločností. Alternatívne systémy obchodovania [multilaterálny obchodný systém (MTF) podľa smernice MiFID II] môže riadiť prevádzkovateľ systému zriadený podľa podmienok opísaných v predchádzajúcom texte alebo investičná spoločnosť schválená úradom pre finančný dohľad (Autoritatea de Supraveghere Financiară – ASF).

V SI: Dôchodkový plán môže poskytovať spoločný dôchodkový fond (ktorý nie je právnickou osobou, a preto ho riadi poisťovňa, banka alebo dôchodková spoločnosť), dôchodková spoločnosť alebo poisťovňa. Dôchodkový plán môžu ponúkať aj poskytovatelia dôchodkového plánu zriadení v súlade s právnymi predpismi uplatniteľnými v členskom štáte EÚ.

Opatrenia:

RO: Zákon č. 126 z 11. júna 2018 týkajúci sa finančných nástrojov a nariadenie č. 1/2017 na zmenu a doplnenie nariadenia č. 2/2006 o regulovaných trhoch a alternatívnych systémoch obchodovania schválené vykonávacou vyhláškou národnej komisie pre cenné papiere č. 15/2006 – ASF – Autoritatea de Supraveghere Financiară – úrad pre finančný dohľad.

SI: Zákon o dôchodkovom poistení a poistení v invalidite [Úradný vestník č. 102/2015 v poslednom znení č. 28/19)].

Pokiaľ ide o cezhraničný obchod so službami – miestne zastúpenie:

V HU: Spoločnosti so sídlom mimo EHP môžu poskytovať finančné služby alebo sa zaoberať pomocnými činnosťami finančných služieb výlučne prostredníctvom svojej pobočky v Maďarsku.

Opatrenia:

HU: Zákon CCXXXVII z roku 2013 o úverových inštitúciách a finančných podnikoch  
a  
zákon CXX z roku 2001 o kapitálovom trhu.



Výhrada č. 13 – Zdravotnícke služby a sociálne služby

Odvetvie – pododvetvie: Zdravotnícke služby a sociálne služby

Klasifikácia odvetvia: CPC 931, 933

Typ výhrady: Prístup na trh

Národné zaobchádzanie

Kapitola: Liberalizácia investícií a cezhraničný obchod so službami

Úroveň verejnej správy: EÚ/členský štát (ak nie je uvedené inak)

Opis:

Pokiaľ ide o liberalizáciu investícií – prístup na trh:

V DE: (uplatňuje sa aj na regionálnej úrovni verejnej správy): Záchrané služby a „služby kvalifikovanej prepravy sanitnými vozidlami“ sú organizované a regulované na úrovni spolkových krajín (Länder). Väčšina spolkových krajín (Länder) deleguje právomoci v oblasti záchraných služieb na obce. Obce môžu uprednostňovať neziskových prevádzkovateľov. Toto sa rovnako týka tak zahraničných, ako aj vnútroštátnych poskytovateľov služieb (CPC 931, 933). Služby prepravy sanitnými vozidlami podliehajú plánovaniu, povoľovaniu a akreditácii. Pokiaľ ide o telemedicínu, počet poskytovateľov služieb IKT (informačné a komunikačné technológie) sa môže obmedzovať tak, aby bola zaručená interoperabilita, zlučiteľnosť a dodržiavanie nevyhnutných bezpečnostných noriem. Toto obmedzenie sa uplatňuje nediskriminačným spôsobom.

V HR: Zakladanie niektorých zariadení sociálnej starostlivosti financovaných zo súkromných zdrojov môže v určitých geografických oblastiach podliehať obmedzeniam založeným na potrebách (CPC 9311, 93192, 93193, 933).

V SI: štátnemu monopolu sú vyhradené tieto služby: zásobovanie krvou, krvnými prípravkami, odoberanie a uchovávanie ľudských orgánov na transplantáciu, sociálno-zdravotnícke, hygienické, epidemiologické a zdravotnícko-ekologické služby, patologicko-anatomické služby a biomedicínsky asistované oplodnenie (CPC 931).

Opatrenia:

DE: Bundesärzteordnung (BÄO, spolkové nariadenie o lekároch):

Gesetz über die Ausübung der Zahnheilkunde (ZHG),

Gesetz über den Beruf der Psychotherapeutin und des Psychotherapeuten (PsychThG; zákon o poskytovaní psychoterapeutických služieb),

Gesetz über die berufsmäßige Ausübung der Heilkunde ohne Bestallung (Heilpraktikergesetz),

Gesetz über das Studium und den Beruf der Hebammen (HebG),

Gesetz über den Beruf der Notfallsanitäterin und des Notfallsanitäters (NotSanG),  
Gesetz über die Pflegeberufe (PflBG),  
Gesetz über die Berufe in der Physiotherapie (MPhG),  
Gesetz über den Beruf des Logopäden (LogopG),  
Gesetz über den Beruf des Orthoptisten und der Orthoptistin (OrthoptG),  
Gesetz über den Beruf der Podologin und des Podologen (PodG),  
Gesetz über den Beruf der Diätassistentin und des Diätassistenten (DiätAssG),  
Gesetz über den Beruf der Ergotherapeutin und des Ergotherapeuten (ErgThg),  
Bundesapothekerordnung (BapO),  
Gesetz über den Beruf des pharmazeutisch-technischen Assistenten (PTAG),  
Gesetz über technische Assistenten in der Medizin (MTAG),  
Gesetz zur wirtschaftlichen Sicherung der Krankenhäuser und zur Regelung der  
Krankenhauspflegesätze (Krankenhausfinanzierungsgesetz – KHG),  
Gewerbeordnung (německý zákon o regulácii remesiel, obchodu a priemyslu),  
Sozialgesetzbuch Fünftes Buch (SGB V; sociálny zákonník, zväzok päť) – zákonné zdravotné  
poistenie,  
Sozialgesetzbuch Sechstes Buch (SGB VI; sociálny zákonník, zväzok šesť) – zákonné dôchodkové  
poistenie,  
Sozialgesetzbuch Siebtes Buch (SGB VII; sociálny zákonník, zväzok sedem) – zákonné úrazové  
poistenie,  
Sozialgesetzbuch Neuntes Buch (SGB IX; sociálny zákonník, zväzok deväť) – rehabilitácia a účasť  
osôb so zdravotným postihnutím,  
Sozialgesetzbuch Elftes Buch (SGB XI; sociálny zákonník, zväzok jedenásť) – sociálna pomoc,  
Personenbeförderungsgesetz (PBefG; zákon o preprave osôb).

Regionálna úroveň:

Gesetz über den Rettungsdienst (Rettungsdienstgesetz – RDG) in Baden-Württemberg,  
Bayerisches Rettungsdienstgesetz (BayRDG),  
Gesetz über den Rettungsdienst für das Land Berlin (Rettungsdienstgesetz),  
Gesetz über den Rettungsdienst im Land Brandenburg (BbgRettG),  
Bremisches Hilfeleistungsgesetz (BremHilfeG),

Hamburgisches Rettungsdienstgesetz (HmbRDG),  
Gesetz über den Rettungsdienst für das Land Mecklenburg-Vorpommern (RDGM-V),  
Niedersächsisches Rettungsdienstgesetz (NRettDG),  
Gesetz über den Rettungsdienst sowie die Notfallrettung und den Krankentransport durch Unternehmer (RettG NRW),  
Landesgesetz über den Rettungsdienst sowie den Notfall- und Krankentransport (RettDG),  
Saarländisches Rettungsdienstgesetz (SRettG),  
Sächsisches Gesetz über den Brandschutz, Rettungsdienst und Katastrophenschutz (SächsBRKG),  
Rettungsdienstgesetz des Landes Sachsen-Anhalt (RettDG LSA),  
Schleswig-Holsteinisches Rettungsdienstgesetz (SHRDG),  
Thüringer Rettungsdienstgesetz (ThüRettG);

Landespflegegesetze:

Gesetz zur Umsetzung der Pflegeversicherung in Baden-Württemberg (Landespflegegesetz – LPfG),  
Gesetz zur Ausführung der Sozialgesetze (AGSG),  
Gesetz zur Planung und Finanzierung von Pflegeeinrichtungen (Landespflegeeinrichtungsgesetz-LPflegEG),  
Gesetz über die pflegerische Versorgung im Land Brandenburg (Landespflegegesetz – LPflegeG),  
Gesetz zur Ausführung des Pflege-Versicherungsgesetzes im Lande Bremen und zur Änderung des Bremischen Ausführungsgesetzes zum Bundessozialhilfegesetz (BremAGPflegeVG),  
Hamburgisches Landespflegegesetz (HmbLPG),  
Hessisches Ausführungsgesetz zum Pflege-Versicherungsgesetz,  
Landespflegegesetz (LPflegeG M-V),  
Gesetz zur Planung und Förderung von Pflegeeinrichtungen nach dem Elften Buch Sozialgesetzbuch (Niedersächsisches Pflegegesetz – NPflegeG),  
Gesetz zur Weiterentwicklung des Landespflegerechts und Sicherung einer unterstützenden Infrastruktur für ältere Menschen, pflegebedürftige Menschen und deren Angehörige (Alten- und Pflegegesetz Nordrhein-Westfalen – APG NRW),

Landesgesetz zur Sicherstellung und Weiterentwicklung der pflegerischen Angebotsstruktur (LPflegeASG) (Rheinland-Pfalz),  
Gesetz Nr. 1694 zur Planung und Förderung von Angeboten für hilfe-, betreuungs- oder pflegebedürftige Menschen im Saarland (Saarländisches Pflegegesetz),  
Sächsisches Pflegegesetz (SächsPflegeG);  
Schleswig-Holstein: Ausführungsgesetz zum Pflege-Versicherungsgesetz (Landespflegegesetz – LPflegeG),  
Thüringer Gesetz zur Ausführung des Pflege-Versicherungsgesetzes (ThürAGPflegeVG),  
Landeskrankenhausgesetz Baden-Württemberg,  
Bayerisches Krankenhausgesetz (BayKrG),  
Berliner Gesetz zur Neuregelung des Krankenhausrechts,  
Krankenhausentwicklungsgesetz Brandenburg (BbgKHEG),  
Bremisches Krankenhausgesetz (BrmKrHG),  
Hamburgisches Krankenhausgesetz (HmbKHG),  
Hessisches Krankenhausgesetz 2011 (HKHG 2011),  
Krankenhausgesetz für das Land Mecklenburg-Vorpommern (LKHG M-V),  
Niedersächsisches Krankenhausgesetz (NKHG),  
Krankenhausgestaltungsgesetz des Landes Nordrhein-Westfalen (KHGG NRW),  
Landeskrankenhausgesetz Rheinland-Pfalz (LKG Rh-Pf),  
Saarländisches Krankenhausgesetz (SKHG),  
Gesetz zur Neuordnung des Krankenhauswesens (Sächsisches Krankenhausgesetz – SächsKHG),  
Krankenhausgesetz Sachsen-Anhalt (KHG LSA),  
Gesetz zur Ausführung des Krankenhausfinanzierungsgesetzes (AG-KHG) in Schleswig-Holstein,  
Thüringisches Krankenhausgesetz (Thür KHG).

HR: Zákon o zdravotnej starostlivosti (Ú. v. č. 150/08, 71/10, 139/10, 22/11, 84/11, 12/12, 70/12, 144/12).

SI: Zákon o zdravotníckych službách, Úradný vestník Slovinskej republiky č. 23/2005, články 1, 3 a 62 – 64, zákon o liečení neplodnosti a biomedicínskych postupoch asistovaného oplodnenia, Úradný vestník Slovinskej republiky č. 70/00, články 15 a 16, zákon o zásobovaní krvou (ZPKrv-1), Úradný vestník Slovinskej republiky č. 104/06, články 5 a 8.

Pokiaľ ide o liberalizáciu investícií – prístup na trh, národné zaobchádzanie:

Vo FR: Na vykonávanie riadiacich funkcií v oblasti nemocničných služieb, služieb prepravy sanitnými vozidlami, ústavných zdravotníckych zariadení (iných ako nemocničné služby) a sociálnych služieb je potrebné povolenie. Pri postupe povoľovania sa berie do úvahy dostupnosť miestnych manažérov. Spoločnosti môžu mať akékoľvek právne formy s výnimkou tých, ktoré sú vyhradené pre slobodné povolania.

Opatrenia:

FR: Loi 90-1258 relative à l'exercice sous forme de société des professions libérales, Loi n°2011-940 du 10 août 2011 modifiant certaines dispositions de la loi n°2009-879 dite HPST, Loi n°47-1775 portant statut de la coopération a Code de la santé publique.

## Výhrada č. 14 – Cestovný ruch a služby spojené s cestovaním

Odvetvie – pododvetvie: Cestovný ruch a služby spojené s cestovaním – hotely, reštaurácie a catering, služby cestovných agentúr a cestovných kancelárií (vrátane vedúcich zájazdov), služby sprievodcov cestovného ruchu

Klasifikácia odvetvia: CPC 641, 642, 643, 7471, 7472

Typ výhrady: Prístup na trh

Národné zaobchádzanie

Vrcholový manažment a predstavenstvo

Miestne zastúpenie

Kapitola: Liberalizácia investícií; cezhraničný obchod so službami

Úroveň verejnej správy: EÚ/členský štát (ak nie je uvedené inak)

Opis:

Pokiaľ ide o liberalizáciu investícií – prístup na trh, národné zaobchádzanie, vrcholový manažment a predstavenstvo a cezhraničný obchod so službami – prístup na trh, národné zaobchádzanie:

V BG: Vyžaduje sa zápis do obchodného registra (nemôže ísť o pobočky). Služby cestovných kancelárií alebo cestovných agentúr môže poskytovať osoba usadená v EHP, ak pri usadení na území Bulharska predloží táto osoba kópiu dokumentu potvrdzujúceho jej oprávnenie vykonávať túto činnosť a osvedčenie alebo iný dokument vydaný úverovou inštitúciou alebo poisťovateľom a obsahujúci údaje o existencii poistenia pokrývajúceho zodpovednosť tejto osoby za škody, ktoré môžu vzniknúť v dôsledku zavineneho neplnenia pracovných povinností. V prípadoch, keď verejný (štátny alebo obecný) podiel na vlastnom imaní bulharskej spoločnosti prekračuje 50 %, počet zahraničných manažérov nesmie prekročiť počet manažérov, ktorí sú štátnymi príslušníkmi Bulharska. Požiadavka štátnej príslušnosti EHP v prípade sprievodcov cestovného ruchu (CPC 641, 642, 643, 7471, 7472).

Opatrenia:

BG: Zákon o cestovnom ruchu, články 61, 113 a 146.

Pokiaľ ide o liberalizáciu investícií – prístup na trh, národné zaobchádzanie a cezhraničný obchod so službami – prístup na trh, národné zaobchádzanie, miestne zastúpenie:

Na CY: Licencia na zriadenie a prevádzkovanie spoločnosti alebo agentúry v oblasti cestovného ruchu a cestovania, ako aj predĺženie platnosti licencie na prevádzkovanie existujúcej spoločnosti alebo agentúry sa udeľuje iba fyzickým alebo právnickým osobám z Európskej únie. Žiadna spoločnosť, ktorá nie je rezidentom, s výnimkou spoločností usadených v inom členskom štáte, nemôže vykonávať v Cyperskej republike na organizovanom alebo trvalom základe činnosti uvedené v článku 3 uvedeného zákona, pokiaľ ju nezastupuje spoločnosť, ktorá je rezidentom.

Na poskytovanie služieb sprievodcov cestovného ruchu, cestovných agentúr a cestovných kancelárií sa vyžaduje štátna príslušnosť členského štátu (CPC 7471, 7472).



Opatrenia:

CY: Zákon o cestovnom ruchu, cestovných kanceláriách a sprievodcoch cestovného ruchu z roku 1995 (zákon č. 41(I)/1995 v znení zmien).

Pokiaľ ide o liberalizáciu investícií – prístup na trh, národné zaobchádzanie, zaobchádzanie podľa doložky najvyšších výhod a cezhraničný obchod so službami – prístup na trh, národné zaobchádzanie, zaobchádzanie podľa doložky najvyšších výhod:

V EL: Štátni príslušníci tretích krajín musia získať diplom z jednej zo škôl gréckeho ministerstva cestovného ruchu pre sprievodcov cestovného ruchu, aby boli oprávnení vykonávať túto profesiu. Právo na vykonávanie tohto povolania môže byť výnimočne dočasne udelené štátnym príslušníkom tretích krajín za určitých, jasne vymedzených podmienok, a to odchyľne od ustanovení uvedených v predchádzajúcom texte v prípade, ak sa potvrdí, že chýba sprievodca cestovného ruchu pre konkrétny jazyk.

Pokiaľ ide o liberalizáciu investícií – prístup na trh, národné zaobchádzanie a cezhraničný obchod so službami – prístup na trh, národné zaobchádzanie:

V ES (v prípade ES sa uplatňuje aj na regionálnej úrovni verejnej správy): Na poskytovanie služieb sprievodcov cestovného ruchu sa vyžaduje štátna príslušnosť členského štátu (CPC 7472).

V HR: Vyžaduje sa štátna príslušnosť EHP alebo švajčiarska štátna príslušnosť v prípade pohostinských a cateringových služieb v domácnostiach a vo vidieckych usadlostiach (CPC 641, 642, 643, 7471, 7472).

**Opatrenia:**

EL: Prezidentský dekrét č. 38/2010, ministerské rozhodnutie č. 165261/IA/2010 (Vládny vestník č. 2157/B), článok 50 zákona č. 4403/2016, článok 47 zákona č. 4582/2018 (Vládny vestník č. 208/A).

ES: Andalucía (Andalúzia): Decreto 8/2015, de 20 de enero, Regulador de guías de turismo de Andalucía;

Aragón (Aragónsko): Decreto 21/2015, de 24 de febrero, Reglamento de Guías de turismo de Aragón;

Cantabria (Kantábria): Decreto 51/2001, de 24 de julio, artículo 4, por el que se modifica el Decreto 32/1997, de 25 de abril, por el que se aprueba el reglamento para el ejercicio de actividades turístico-informativas privadas;

Castilla y León (Kastília-León): Decreto 25/2000, de 10 de febrero, por el que se modifica el Decreto 101/1995, de 25 de mayo, por el que se regula la profesión de guía de turismo de la Comunidad Autónoma de Castilla y León;

Castilla la Mancha (Kastília la Mancha): Decreto 86/2006, de 17 de julio, de Ordenación de las Profesiones Turísticas;

Cataluña (Katalánsko): Decreto Legislativo 3/2010, de 5 de octubre, para la adecuación de normas con rango de ley a la Directiva 2006/123/CE, del Parlamento y del Consejo, de 12 de diciembre de 2006, relativa a los servicios en el mercado interior, artículo 88;

Comunidad de Madrid (Madridské spoločenstvo): Decreto 84/2006, de 26 de octubre del Consejo de Gobierno, por el que se modifica el Decreto 47/1996, de 28 de marzo;

Comunidad Valenciana (Valencijské spoločenstvo): Decreto 90/2010, de 21 de mayo, del Consell, por el que se modifica el reglamento regulador de la profesión de guía de turismo en el ámbito territorial de la Comunitat Valenciana, aprobado por el Decreto 62/1996, de 25 de marzo, del Consell;

Extremadura (Extremadura): Decreto 37/2015, de 17 de marzo;

Galicia (Galícia): Decreto 42/2001, de 1 de febrero, de Refundición en materia de agencias de viajes, guías de turismo y turismo activo;

Illes Balears (Baleárske ostrovy): Decreto 136/2000, de 22 de septiembre, por el cual se modifica el Decreto 112/1996, de 21 de junio, por el que se regula la habilitación de guía turístico en las Islas Baleares;

Islas Canarias: Decreto 13/2010, de 11 de febrero, por el que se regula el acceso y ejercicio de la profesión de guía de turismo en la Comunidad Autónoma de Canarias, článok 5;

La Rioja: Decreto 14/2001, de 4 de marzo, Reglamento de desarrollo de la Ley de Turismo de La Rioja;

Navarra: Decreto Foral 288/2004, de 23 de agosto, Reglamento para actividad de empresas de turismo activo y cultural de Navarra;

Principado de Asturias (Astúrske kniežatstvo): Decreto 59/2007, de 24 de mayo, por el que se

aprueba el Reglamento regulador de la profesión de Guía de Turismo en el Principado de Asturias

a Región de Murcia (Murcijský región): Decreto n.º 37/2011, de 8 de abril, por el que se modifican diversos decretos en materia de turismo para su adaptación a la ley 11/1997, de 12 de diciembre, de turismo de la Región de Murcia tras su modificación por la ley 12/2009, de 11 de diciembre, por la que se modifican diversas leyes para su adaptación a la directiva 2006/123/CE, del Parlamento Europeo y del Consejo de 12 de diciembre de 2006, relativa a los servicios en el mercado interior.

HR: Zákon o pohostínském odvetví a odvetví cateringu (Ú. v. 85/15, 121/16, 99/18, 25/19, 98/19, 32/20 a 42/20), a zákon o poskytování služeb v oblasti cestovného ruchu (Ú. v. 130/17, 25/19, 98/19 a 42/20).

Pokiaľ ide o liberalizáciu investícií – národné zaobchádzanie a cezhraničný obchod so službami – prístup na trh, národné zaobchádzanie:

V HU: Poskytovanie služieb cestovných agentúr a cestovných kancelárií a služieb sprievodcov cestovného ruchu na cezhraničnom základe je podmienené udelením licencie vydanéj maďarským úradom pre obchodné licencie. Licencie sú vyhradené pre štátnych príslušníkov krajín EHP a právnické osoby so sídlom v EHP (CPC 7471, 7472).

V IT (uplatňuje sa aj na regionálnej úrovni verejnej správy): Sprievodcovia cestovného ruchu z krajín mimo Európskej únie musia získať osobitné povolenie od príslušného regiónu, aby mohli pôsobiť ako profesionálni sprievodcovia cestovného ruchu. Sprievodcovia cestovného ruchu z členských štátov môžu pracovať neobmedzene, bez podmienky získať takúto licenciu. Licencia sa udeľuje sprievodcom cestovného ruchu, ktorí preukážu primerané schopnosti a vedomosti (CPC 7472).

Opatrenia:

HU: Zákon CLXIV z roku 2005 o obchode, vládný dekrét č. 213/1996 (XII.23.) o činnosti organizácií cestovného ruchu a cestovných agentúr.

IT: Zákon č. 135/2001, články 7.5 a 6 a zákon č. 40/2007 (DL 7/2007).

Výhrada č. 15 – Rekreačné, kultúrne a športové služby

Odvetvie – pododvetvie: Rekreačné služby, iné služby v oblasti športu

Klasifikácia odvetvia: CPC 962, časť 96419

Typ výhrady: Prístup na trh

Národné zaobchádzanie

Vrcholový manažment a predstavenstvo

Kapitola: Liberalizácia investícií a cezhraničný obchod so službami

Úroveň verejnej správy: EÚ/členský štát (ak nie je uvedené inak)

Opis:

Iné služby v oblasti športu (CPC 96419)

Pokiaľ ide o liberalizáciu investícií – národné zaobchádzanie, vrcholový manažment a predstavenstvá a cezhraničný obchod so službami – národné zaobchádzanie:

V AT (uplatňuje sa na regionálnej úrovni verejnej správy): Prevádzka služieb lyžiarskych škôl a horských vodcov je upravená zákonmi spolkových krajín (Bundesländer). Na poskytovanie týchto služieb sa môže vyžadovať štátna príslušnosť členského štátu EHP. Od podnikov sa môže vyžadovať, aby bol do funkcie výkonného riaditeľa vymenovaný štátny príslušník členského štátu EHP.

Pokiaľ ide o liberalizáciu investícií – národné zaobchádzanie a cezhraničný obchod so službami – národné zaobchádzanie:

Na CY: Požiadavka štátnej príslušnosti na zriadenie tanečnej školy a požiadavka štátnej príslušnosti pre inštruktorov telesnej výchovy.

Opatrenia:

AT: Kärntner Schischulgesetz, LGBL. č. 53/97,  
Kärntner Berg- und Schiführergesetz, LGBL. č. 25/98,  
NÖ- Grundverkehrsgesetz, LGBL. č. 5710,  
OÖ- Sportgesetz, LGBL. č. 93/1997,  
Salzburger Schischul- und Snowboardschulgesetz, LGBL. č. 83/89,  
Salzburger Bergführergesetz, LGBL. č. 76/81,  
Steiermärkisches Schischulgesetz, LGBL. č. 58/97,  
Steiermärkisches Berg- und Schiführergesetz, LGBL. č. 53/76,  
Tiroler Schischulgesetz, LGBL. č. 15/95,  
Tiroler Bergsportführergesetz, LGBL. č. 7/98,  
Vorarlberger Schischulgesetz, LGBL. č. 55/02 § 4 ods. 2 písm. a),  
Vorarlberger Bergführergesetz, LGBL. č. 54/02 a  
Wien: Gesetz über die Unterweisung in Wintersportarten, LGBL. č. 37/02.

CY: Zákon č. 65 (I)/1997 v znení zmien a  
zákon č. 17(I)/1995 v znení zmien.

## Výhrada č. 16 – Dopravné služby a pomocné služby v doprave

Odvetvie – pododvetvie:	Služby v oblasti dopravy – rybolov a vodná doprava – akákoľvek iná obchodná činnosť realizovaná z lode, vodná doprava a pomocné služby vo vodnej doprave, železničná doprava a pomocné služby v železničnej doprave, cestná doprava a pomocné služby v cestnej doprave, pomocné služby v službách leteckej dopravy
Klasifikácia odvetvia:	ISIC Rev. 3.1 0501, 0502; CPC 5133, 5223, 711, 712, 721, 741, 742, 743, 744, 745, 748, 749, 7461, 7469, 83103, 86751, 86754, 8730, 882
Typ výhrady:	Prístup na trh  Národné zaobchádzanie  Zaobchádzanie podľa doložky najvyšších výhod  Vrcholový manažment a predstavenstvo  Miestne zastúpenie
Kapitola:	Liberalizácia investícií a cezhraničný obchod so službami
Úroveň verejnej správy:	EÚ/členský štát (ak nie je uvedené inak)

Opis:

- a) Námorná doprava a pomocné služby v námornej doprave. Akákoľvek obchodná činnosť realizovaná z lode (ISIC Rev. 3.1 0501, 0502; CPC 5133, 5223, 721, časť 742, 745, 74540, 74520, 74590, 882)

Pokiaľ ide o liberalizáciu investícií – prístup na trh a cezhraničný obchod so službami – prístup na trh:

V EÚ: V prípade prístavných služieb môže riadiaci orgán prístavu alebo príslušný orgán obmedziť počet poskytovateľov prístavných služieb pre danú prístavnú službu.

Opatrenia:

EÚ: Nariadenie Európskeho parlamentu a Rady (EÚ) 2017/352<sup>1</sup>, článok 6.

Pokiaľ ide o liberalizáciu investícií – prístup na trh, národné zaobchádzanie, vrcholový manažment a predstavenstvo: cezhraničný obchod so službami – prístup na trh, národné zaobchádzanie:

---

<sup>1</sup> Nariadenie Európskeho parlamentu a Rady (EÚ) 2017/352 z 15. februára 2017, ktorým sa stanovuje rámec pre poskytovanie prístavných služieb a spoločné pravidlá o finančnej transparentnosti prístavov (Ú. v. EÚ L 57, 3.3.2017, s. 1).



V BG: Preprava a akékoľvek činnosti súvisiace s vodným staviteľstvom a technickými prácami pod vodou, vyhľadávaním a ťažbou nerastných a iných anorganických zdrojov, činnosťou lodivodov, tankovaním lodného paliva, príjmom odpadu, zmesí vody a oleja a pod., ktoré sa vykonávajú prostredníctvom plavidiel vo vnútrozemských vodách a v pobrežných vodách Bulharska, sa môžu vykonávať iba prostredníctvom plavidiel plávajúcich pod bulharskou vlajkou alebo plavidiel plávajúcich pod vlajkou iného členského štátu.

Počet poskytovateľov služieb v prístavoch sa môže obmedziť v závislosti od objektívnej kapacity prístavu, o čom rozhoduje expertná komisia zriadená ministrom dopravy, informačných technológií a komunikácií.

V prípade podporných služieb sa uplatňuje požiadavka štátnej príslušnosti. Kapitán a hlavný inžinier plavidla musia byť povinne štátnymi príslušníkmi členského štátu EHP alebo Švajčiarskej konfederácie. (ISIC Rev. 3.1 0501, 0502, CPC 5133, 5223, 721, 74520, 74540, 74590, 882).

Opatrenia:

BG: Zákoník o obchodnom loďstve, zákon o námorných a vnútrozemských vodných cestách a prístavoch Bulharskej republiky, vyhláška o podmienkach a pravidlách výberu bulharských prepravcov na dopravu cestujúcich a nákladov podľa medzinárodných zmlúv vyhláška č. 3 o poskytovaní služieb plavidlám bez posádky.

Pokiaľ ide o liberalizáciu investícií – prístup na trh a cezhraničný obchod so službami – prístup na trh:

V BG: Pokiaľ ide o podporné služby vo verejnej doprave vykonávanej v bulharských prístavoch, v prístavoch s vnútroštátnym významom sa právo na vykonávanie podporných činností udeľuje na základe koncesnej zmluvy. V prístavoch s regionálnym významom sa toto právo udeľuje na základe zmluvy s vlastníkom prístavu (CPC 74520, 74540, 74590).

Opatrenia:

BG: Zákoník o obchodnom loďstve, zákon o námorných a vnútrozemských vodných cestách a prístavoch Bulharskej republiky.

Pokiaľ ide o cezhraničný obchod so službami – miestne zastúpenie:

V DK: Poskytovatelia služieb lodivodov môžu vykonávať služby lodivodov v Dánsku, iba ak majú bydlisko v EHP a sú zaregistrovaní a schválení dánskymi orgánmi v súlade s dánskym zákonom o vedení lodí (CPC 74520).

Opatrenia:

DK: Dánsky zákon o vedení lodí, §18.

Pokiaľ ide o liberalizáciu investícií – prístup na trh, národné zaobchádzanie, zaobchádzanie podľa doložky najvyšších výhod a cezhraničný obchod so službami – prístup na trh, národné zaobchádzanie, zaobchádzanie podľa doložky najvyšších výhod:

V DE (uplatňuje sa aj na regionálnej úrovni verejnej správy): Plavidlo, ktoré nepatrí štátnemu príslušníkovi členského štátu, sa môže používať iba na iné činnosti, ako sú služby v oblasti dopravy a pomocné služby, na nemeckých spolkových vodných cestách iba na základe osobitného povolenia. Plavidlám z krajín mimo Európskej únie sa môže udeliť výnimka iba v prípade, že žiadne plavidlá z členských štátov Európskej únie nie sú k dispozícii, alebo ak sú k dispozícii za veľmi nevýhodných podmienok, alebo na základe reciprocity. Lodiam plávajúcim pod vlajkou Spojeného kráľovstva sa môže udeliť výnimka na základe reciprocity (§ 2 ods. 3 KüSchVO). Všetky činnosti patriace do rozsahu pôsobnosti zákona o lodivodoch sú regulované a akreditácia je obmedzená na štátnych príslušníkov EHP alebo Švajčiarskej konfederácie. Poskytovanie a prevádzka zariadení na vedenie lodí sa obmedzuje na verejné orgány alebo spoločnosti, ktoré určia.

V prípade prenájmu alebo lízingu námorných plavidiel s posádkou alebo bez nej a v prípade prenájmu alebo lízingu iného ako námorného plavidla bez posádky môže byť uzatváranie zmlúv týkajúcich sa nákladnej dopravy loďami plávajúcimi pod zahraničnou vlajkou alebo prenájmu takých plavidiel obmedzené, a to v závislosti od dostupnosti lodí plávajúcich pod nemeckou vlajkou alebo pod vlajkou iného členského štátu.

Transakcie medzi rezidentmi a nerezidentmi týkajúce sa:

- i) prenájmu plavidiel určených na vnútrozemské vodné cesty, ktoré nie sú registrované v hospodárskej oblasti;
- ii) dopravy nákladu takýmito plavidlami určenými na vnútrozemské vodné cesty alebo
- iii) vlečných služieb poskytovaných takýmito plavidlami určenými na vnútrozemské vodné cesty

v rámci hospodárskej oblasti môžu byť obmedzené [vodná doprava, podporné služby vo vodnej doprave, prenájom lodí, lízingové služby lodí bez posádky (CPC 721, 745, 83103, 86751, 86754, 8730)].

Opatrenia:

DE: Gesetz über das Flaggenrecht der Seeschiffe und die Flaggenführung der Binnenschiffe (Flaggenrechtsgesetz; zákon o ochrane vlajky),  
Verordnung über die Küstenschifffahrt (KüSchV),  
Gesetz über die Aufgaben des Bundes auf dem Gebiet der Binnenschifffahrt (Binnenschiffahrtsaufgabengesetz – BinSchAufgG),  
Verordnung über Befähigungszeugnisse in der Binnenschifffahrt (Binnenschifferpatentverordnung – BinSchPatentV),  
Gesetz über das Seelotswesen (Seelotsgesetz – SeeLG),  
Gesetz über die Aufgaben des Bundes auf dem Gebiet der Seeschifffahrt (Seeaufgabengesetz – SeeAufgG) a  
Verordnung zur Eigensicherung von Seeschiffen zur Abwehr äußerer Gefahren (See-Eigensicherungsverordnung – SeeEigensichV).

Pokiaľ ide o liberalizáciu investícií – prístup na trh, národné zaobchádzanie a cezhraničný obchod so službami – prístup na trh, národné zaobchádzanie:

Vo FI: Podporné služby v námornej doprave, pokiaľ sa poskytujú vo fínskych námorných vodách, sú vyhradené flotilám plaviacim sa pod fínskou vlajkou, vlajkou Únie alebo nórskou vlajkou (CPC 745).

Opatrenia:

FI: Merilaki (zákon o námornej doprave) (674/1994), a

Laki elinkeinon harjoittamisen oikeudesta (zákon o práve vykonávať obchod) (122/1919), s. 4.

Pokiaľ ide o liberalizáciu investícií – prístup na trh:

V EL: Služby manipulácie s nákladmi v prístavných oblastiach podliehajú štátnemu monopolu (CPC 741).

V IT: V prípade služieb manipulácie s nákladom v námornej doprave sa uplatňuje test hospodárskych potrieb. Hlavné kritériá: počet existujúcich podnikov a vplyv na ne, hustota obyvateľstva, geografické rozšírenie a tvorba nových pracovných miest (CPC 741).

Opatrenia:

EL: Zákoník verejného morského práva (legislatívny dekrét č. 187/1973).

IT: Zákoník lodnej dopravy,

zákon č. 84/1994, a

ministerský dekrét č. 585/1995.

b) Železničná doprava a pomocné služby v železničnej doprave (CPC 711, 743)

Pokiaľ ide o liberalizáciu investícií – prístup na trh, národné zaobchádzanie a cezhraničný obchod so službami – prístup na trh, národné zaobchádzanie:

V BG: Železničnú dopravu alebo podporné služby v železničnej doprave v Bulharsku môžu poskytovať iba štátni príslušníci členského štátu. Licenciu na vykonávanie osobnej alebo nákladnej železničnej dopravy vydáva minister dopravy prevádzkovateľom železničnej dopravy, ktorí sú registrovaní ako obchodníci (CPC 711, 743).

Opatrenia:

BG: Zákon o železničnej doprave, články 37 a 48.

Pokiaľ ide o liberalizáciu investícií – prístup na trh:

V LT: Výhradné práva na poskytovanie služieb tranzitnej dopravy sa udeľujú železničným podnikom, ktoré vlastní štát alebo ktorých 100 % akcií vlastní štát (CPC 711).

Opatrenia:

LT: Zákoník železničnej dopravy Litovskej republiky č. IX-2152 z 22. apríla 2004 zmenený zákonom č. X-653 z 8. júna 2006.

c) Cestná doprava a pomocné služby v cestnej doprave (CPC 712, 7121, 7122, 71222, 7123)

Pre služby cestnej dopravy, na ktoré sa nevzťahuje druhá časť tretej okruhu tejto dohody a príloha 31 k tejto dohode

Pokiaľ ide o liberalizáciu investícií – prístup na trh, národné zaobchádzanie a cezhraničný obchod so službami – prístup na trh, národné zaobchádzanie:

V AT (aj pokiaľ ide o zaobchádzanie podľa doložky najvyšších výhod): V prípade osobnej a nákladnej dopravy možno výlučné práva alebo povolenia udeliť len štátnym príslušníkom zmluvných strán EHP a právnickým osobám Únie, ktoré majú ústredie v Rakúsku. Licencie sa vydávajú nediskriminačným spôsobom pod podmienkou reciprocitu (CPC 712).

Opatrenia:

AT: Güterbeförderungsgesetz (zákon o cestnej doprave tovaru), BGBl. č. 593/1995; § 5; Gelegenheitsverkehrsgesetz (zákon o nepravidelnej doprave), BGBl. č. 112/1996; § 6 a Kraftfahrliniengesetz (zákon o pravidelnej doprave), BGBl. I č. 203/1999 v znení zmien, §§ 7 a 8.

Pokiaľ ide o liberalizáciu investícií – národné zaobchádzanie, zaobchádzanie podľa doložky najvyšších výhod:

V EL: V prípade prevádzkovateľov služieb cestnej nákladnej dopravy. Podmienkou na vykonávanie činnosti prevádzkovateľa cestnej nákladnej dopravy je získanie gréckej licencie. Licencie sa vydávajú nediskriminačným spôsobom pod podmienkou reciprocitu (CPC 7123).

Opatrenia:

EL: Vydávanie povolení prevádzkovateľom cestnej nákladnej dopravy: grécky zákon č. 3887/2010 (Vládny vestník A' 174) zmenený článkom 5 zákona č. 4038/2012 (Vládny vestník A' 14).

Pokiaľ ide o liberalizáciu investícií – prístup na trh:

V IE: Test hospodárskych potrieb pre služby medzimestskej autobusovej dopravy. Hlavné kritériá: počet existujúcich podnikov a vplyv na ne, hustota obyvateľstva, geografické rozšírenie, vplyv na dopravné podmienky a tvorbu nových pracovných miest (CPC 7121, CPC 7122).

Na MT: Taxislužba – uplatňujú sa obmedzenia na počet vydaných licencií.

Karozzini (fiakre): uplatňujú sa obmedzenia na počet vydaných licencií (CPC 712).

V PT: Test hospodárskych potrieb pre služby dopravy limuzínou. Hlavné kritériá: počet existujúcich podnikov a vplyv na ne, hustota obyvateľstva, geografické rozšírenie, vplyv na dopravné podmienky a tvorbu nových pracovných miest (CPC 71222).

Opatrenia:

IE: Zákon o regulácii verejnej dopravy z roku 2009.

MT: Nariadenia o taxislužbách (SL 499.59).

PT: Zákonný dekrét č. 41/80 z 21. augusta.

Pokiaľ ide o liberalizáciu investícií – prístup na trh a cezhraničný obchod so službami – miestne zastúpenie:

V CZ: Vyžaduje sa zápis do obchodného registra Českej republiky (nemôže ísť o pobočky).



Opatrenia:

CZ: Zákon č. 111/1994 Zb. o cestnej doprave.

Pokiaľ ide o liberalizáciu investícií – prístup na trh, národné zaobchádzanie a cezhraničný obchod so službami – prístup na trh, národné zaobchádzanie, zaobchádzanie podľa doložky najvyšších výhod:

Vo SE: Podmienkou vykonávania činnosti prevádzkovateľa cestnej dopravy je získanie švédskej licencie. Kritériá na získanie licencie pre taxislužbu zahŕňajú podmienku, že spoločnosť vymenuje do funkcie manažéra dopravy fyzickú osobu (ide *de facto* o podmienku štatútu rezidenta – pozri výhradu Švédska týkajúcu sa druhov usadenia sa).

Opatrenia:

SE: Yrkestrafiklag (2012:210) (zákon o profesionálnej doprave),  
Yrkestrafikförrordning (nariadenie vlády o profesionálnej doprave) (2012:237),  
Taxitrafiklag (zákon o taxislužbe) (2012:211) a  
Taxitrafikförrordning (2012:238) (nariadenie vlády o taxislužbe).

Pokiaľ ide o cezhraničný obchod so službami – miestne zastúpenie:

Na SK: Koncesiu na taxislužbu a povolenie na prevádzkovanie dispečingu pre taxíky možno udeliť osobe, ktorá má pobyt alebo miesto usadenia na území Slovenskej republiky alebo v inom členskom štáte EHP.

Opatrenia:

Zákon 56/2012 Z. z. o cestnej doprave

d) Pomocné služby v službách leteckej dopravy

Pokiaľ ide o liberalizáciu investícií – prístup na trh, národné zaobchádzanie a cezhraničný obchod so službami – prístup na trh, národné zaobchádzanie:

V EÚ: V prípade služieb pozemnej obsluhy sa môže vyžadovať usadenie sa na území Únie. Miera otvorenosti služieb pozemnej obsluhy závisí od veľkosti letiska. Počet poskytovateľov na každom letisku môže byť obmedzený. Pre „veľké letiská“ nesmie toto obmedzenie predstavovať menej ako dvoch poskytovateľov.

Opatrenia:

EÚ: Smernica Rady 96/67/ES<sup>1</sup>.

V BE (uplatňuje sa aj na regionálnej úrovni verejnej správy): V prípade služieb pozemnej obsluhy sa vyžaduje reciprocita.

Opatrenia:

---

<sup>1</sup> Smernica Rady 96/67/ES z 15. októbra 1996 o prístupe k trhu služieb pozemnej obsluhy na letiskách Spoločenstva (Ú. v. ES L 272, 25.10.1996, s.36).

BE: Arrêté Royal du 6 novembre 2010 réglementant l'accès au marché de l'assistance en escale à l'aéroport de Bruxelles-National (článok 18),

Besluit van de Vlaamse Regering betreffende de toegang tot de grondafhandelingsmarkt op de Vlaamse regionale luchthavens (článok 14) a

Arrêté du Gouvernement wallon réglementant l'accès au marché de l'assistance en escale aux aéroports relevant de la Région wallonne (článok 14).

e) Podporné služby pre všetky druhy dopravy (časť CPC 748)

Pokiaľ ide o cezhraničný obchod so službami – miestne zastúpenie:

EÚ (uplatňuje sa aj na regionálnej úrovni verejnej správy): Služby colného konania môžu vykonávať iba osoby s pobytom v Únii alebo právnické osoby usadené v nej.

Opatrenia:

EÚ: Nariadenie Európskeho parlamentu a Rady (EÚ) č. 952/2013<sup>1</sup>.

---

<sup>1</sup> Nariadenie Európskeho parlamentu a Rady (EÚ) č. 952/2013 z 9. októbra 2013, ktorým sa ustanovuje Colný kódex Únie (Ú. v. EÚ L 269, 10.10.2013, s. 1).

## Výhrada č. 17 – Činnosti súvisiace s energetikou

Odvetvie – pododvetvie: Činnosti súvisiace s energetikou – ťažba a dobývanie; výroba, prenos a distribúcia elektrickej energie, plynu, pary a horúcej vody na vlastný účet; potrubná preprava palív; úschova a uskladnenie palív prepravovaných potrubím a služby súvisiace s distribúciou energie

Klasifikácia odvetvia: ISIC Rev. 3.1 10, 11, 12, 13, 14, 40, CPC 5115, 63297, 713, časť 742, 8675, 883, 887

Typ výhrady: Prístup na trh

Národné zaobchádzanie

Vrcholový manažment a predstavenstvo

Miestne zastúpenie

Kapitola: Liberalizácia investícií a cezhraničný obchod so službami

Úroveň verejnej správy: EÚ/členský štát (ak nie je uvedené inak)

Opis:

a) Ťažba a dobývanie (ISIC Rev. 3.1 10, 11, 12, 13, 14, CPC 5115, 7131, 8675, 883)

Pokiaľ ide o liberalizáciu investícií – prístup na trh:

V NL: Činnosti prieskumu a využívania uhľovodíkov v Holandsku vždy vykonávajú spoločne súkromná spoločnosť a verejná (akciová) spoločnosť určená ministrom hospodárstva. V článkoch 81 a 82 banského zákona sa uvádza, že držiteľom všetkých akcií takto určenej spoločnosti musí byť priamo alebo nepriamo holandský štát (ISIC Rev. 3.1 10, 3.1 11, 3.1 12, 3.1 13, 3.1 14).

V BE: Na prieskum a využívanie nerastných zdrojov a ostatných neživých zdrojov v pobrežných vodách a kontinentálnom šelfe je potrebná koncesia. Koncesionár musí mať adresu na poskytovanie služieb v Belgicku (ISIC Rev. 3.1 14).

V IT (v prípade prieskumu sa uplatňuje aj na regionálnej úrovni verejnej správy): pre bane vo vlastníctve štátu platia osobitné pravidlá prieskumu a ťažby. Pred začatím akejkoľvek činnosti využívania je potrebné získať povolenie na prieskum („permesso di ricerca“, kráľovský dekrét č. 1447/1927, článok 4). V tomto povolení, ktoré má určitý čas platnosti, sa presne vymedzujú hranice priestoru, v ktorom sa vykonáva prieskum, a pre rovnakú oblasť sa môže vydať viac povolení na prieskum rôznym osobám alebo spoločnostiam (tento druh licencie nemusí byť nevyhnutne výhradný). Na vykonávanie činností spracovávania a využívania nerastných surovín sa vyžaduje povolenie („concessione“ – koncesia, článok 14) regionálneho úradu (ISIC Rev. 3.1 10, 3.1 11, 3.1 12, 3.1 13, 3.1 14, CPC 8675, 883).

Opatrenia:

BE: Arrêté Royal du 1er septembre 2004 relatif aux conditions, à la délimitation géographique et à la procédure d'octroi des concessions d'exploration et d'exploitation des ressources minérales et autres ressources non vivantes de la mer territoriale et du plateau continental.

IT: Služby prieskumu: Kráľovský dekrét č. 1447/1927 a legislatívny dekrét č. 112/1998, článok 34.

NL: Mijnbouwwet (banský zákon).

Pokiaľ ide o liberalizáciu investícií – prístup na trh, národné zaobchádzanie, zaobchádzanie podľa doložky najvyšších výhod:

V BG: Činnosti vyhľadávania alebo prieskumu podzemných prírodných zdrojov na území Bulharskej republiky, v kontinentálnom šelfe a vo výhradnej hospodárskej zóne v Čiernom mori sú podmienené vydaním povolenia, zatiaľ čo činnosti ťažby a využívania sú podmienené udelením koncesie podľa zákona o podzemných prírodných zdrojoch.

Spoločnosti registrované v jurisdikciách s preferenčným daňovým zaobchádzaním (teda v daňových rajoch) alebo priamo či nepriamo prepojené s takýmito spoločnosťami majú zakázané zapájať sa do verejných súťaží o udeľovanie povolení alebo koncesí na vyhľadávanie, prieskum alebo ťažbu prírodných zdrojov vrátane uránových a tóriových rúd, ako aj využívať existujúce povolenia alebo koncesie, ktoré boli udelené, keďže takéto postupy sú vylúčené vrátane možnosti zaregistrovať geologický alebo komerčný nález ložiska ako výsledok prieskumu.

Na základe rozhodnutia rady ministrov č. 163 z 20. augusta 1992 je ťažba uránovej rudy ukončená.

Pokiaľ ide o prieskum a ťažbu tórovej rudy, uplatňuje sa všeobecný režim udeľovania povolení a koncesií. Rozhodnutia umožňujúce prieskum alebo ťažbu tórovej rudy sa prijímajú na nediskriminačnom, individuálnom, konkrétnom základe.

Podľa rozhodnutia Národného zhromaždenia Bulharskej republiky z 18. januára 2012 (zm. 14. júna 2012) je každé použitie technológie hydraulického štiepenia, t. j. frakovania, na činnosti vyhľadávania, prieskumu alebo ťažby ropy a plynu zakázané.

Zakázaný je prieskum a ťažba bridlicového plynu (ISIC Rev. 3.1 10, 3.1 11, 3.112, 3.1 13, 3.1 14).

Opatrenia:

BG: Zákon o podzemných prírodných zdrojoch,  
zákon o koncesiách,  
zákon o privatizácii a kontrole po privatizácii,  
zákon o bezpečnom využívaní o jadrovej energie, rozhodnutie Národného zhromaždenia Bulharskej republiky z 18. januára 2012, zákon o hospodárskych a finančných vzťahoch so spoločnosťami registrovanými v jurisdikciách s preferenčným daňovým zaobchádzaním, s osobami, ktoré sú prepojené s takýmito spoločnosťami, a s ich konečnými užívateľmi výhod a zákon o podpovrchových zdrojoch.

Pokiaľ ide o liberalizáciu investícií – prístup na trh, národné zaobchádzanie, zaobchádzanie podľa doložky najvyšších výhod:

Na CY: Rada ministrov môže odmietnuť vykonávanie činností vyhľadávania, prieskumu a využívania uhľovodíkov akémukoľvek subjektu, ktorý fakticky kontroluje Spojené kráľovstvo alebo štátni príslušníci Spojeného kráľovstva. Po udelení oprávnenia nesmie žiadny subjekt prejsť pod priamu alebo nepriamu kontrolu Spojeného kráľovstva alebo štátneho príslušníka Spojeného kráľovstva bez predchádzajúceho súhlasu rady ministrov. Rada ministrov môže odmietnuť udeliť povolenie subjektu, ktorý fakticky kontroluje Spojené kráľovstvo alebo štátny príslušník Spojeného kráľovstva, ak Spojené kráľovstvo neposkytuje subjektom Cyperskej republiky alebo subjektom členských štátov také zaobchádzanie, pokiaľ ide o prístup k činnostiam zameraným na vyhľadávanie, prieskum a ťažbu uhľovodíkov a ich vykonávanie, ktoré je porovnateľné s tým, ktoré Cyperská republika alebo členský štát poskytuje subjektom zo Spojeného kráľovstva (ISIC Rev 3.1 1110).

Opatrenia:

CY: Zákon o vyhľadávaní, prieskume a využívaní uhľovodíkov z roku 2007, [zákon č. 4 (I)/2007 v znení zmien].

Pokiaľ ide o liberalizáciu investícií – prístup na trh, národné zaobchádzanie a cezhraničné služby – miestne zastúpenie:



Na SK: V prípade ťažby a činností týkajúcich sa ťažby a geologických prác sa vyžaduje zápis do obchodného registra členského štátu EHP (nemôže ísť o pobočky). Ťažobné a prieskumné činnosti, na ktoré sa vzťahuje zákon Slovenskej republiky č. 44/1988 Zb. o ochrane a využití nerastného bohatstva, sú regulované nediskriminačným spôsobom, a to aj prostredníctvom opatrení verejnej politiky zameraných na zabezpečenie zachovania a ochrany prírodných zdrojov a životného prostredia, ako je povolenie alebo zákaz určitých banských technológií. V záujme väčšej istoty treba uviesť, že takéto opatrenia zahŕňajú zákaz používania technológie kyanidového lúhovania pri úprave alebo zušľachtovaní nerastov, požiadavku osobitného povolenia na použitie technológie frakovania na činnosti vyhľadávania, prieskumu alebo ťažby ropy a plynu, ako aj predchádzajúci súhlas prostredníctvom miestneho referenda v prípade jadrových/rádioaktívnych nerastných zdrojov. Týmto sa nerozširujú nesúladné aspekty existujúceho opatrenia, v súvislosti s ktorým sa výhrada prijíma. (ISIC Rev. 3.1 10, 3.1 11, 3.1 12, 3.1 13, 3.1 14, CPC 5115, 7131, 8675 a 883).

Opatrenia:

SK: Zákon č. 51/1988 Zb. o banskej činnosti, výbušninách a o štátnej banskej správe a zákon č. 569/2007 Z. z. o geologických prácach, zákon č. 44/1988 Zb. o ochrane a využití nerastného bohatstva.

Pokiaľ ide o liberalizáciu investícií – prístup na trh a cezhraničný obchod so službami – miestne zastúpenie:

Vo FI: Na prieskum a využívanie nerastných zdrojov je potrebné povolenie, ktoré v súvislosti s ťažbou jadrového materiálu udeľuje vláda. Povolenie na odkúpenie ťažobnej oblasti sa vyžaduje od vlády. Povolenie môže dostať fyzická osoba s pobytom v EHP alebo právnická osoba usadená v EHP. Môže sa uplatňovať test hospodárskych potrieb (ISIC Rev. 3.1 120, CPC 5115, 883, 8675).

V IE: Prieskumné a ťažobné spoločnosti pôsobiace v Írsku tam musia mať obchodnú prítomnosť. V prípade prieskumu nerastných surovín platí požiadavka, že spoločnosti (írske aj zahraničné) pri vykonávaní práce využívajú služby zástupcu alebo manažéra prieskumu s pobytom v Írsku. V prípade ťažby sa vyžaduje, aby držiteľom štátneho ťažobného prenájmu alebo licencie bola spoločnosť zaregistrovaná v Írsku ako právnická osoba. Na vlastníctvo takejto spoločnosti sa nevzťahujú žiadne obmedzenia (ISIC Rev. 3.1 10, 3.1 13, 3.1 14, CPC 883).

Opatrenia:

FI: Kaivoslaki (zákon o ťažbe) (č. 621/2011) a  
Ydinenergia laki (zákon o jadrovej energii) (990/1987).

IE: Zákon o sprístupnení nerastných surovín 1940 – 2017 a zákony o plánovaní a právne predpisy týkajúce sa ochrany životného prostredia.

Pokiaľ ide len o investície – prístup na trh, národné zaobchádzanie a cezhraničný obchod so službami – miestne zastúpenie:

V SI: Prieskum a využívanie zdrojov nerastných surovín vrátane regulovaných ťažobných služieb sú podmienené usadením v krajine EHP, vo Švajčiarskej konfederácii alebo v členskej krajine OECD alebo štátnou príslušnosťou krajiny EHP, Švajčiarskej konfederácie alebo členskej krajiny OECD (ISIC Rev. 3.1 10, ISIC Rev. 3.1 11, ISIC Rev. 3.1 12, ISIC Rev. 3.1 13, ISIC Rev. 3.1 14, CPC 883, CPC 8675).

Opatrenia:

SI: Banský zákon z roku 2014.

- b) Výroba, prenos a distribúcia elektrickej energie, plynu, pary a horúcej vody na vlastný účet; potrubná preprava palív; úschova a uskladnenie palív prepravovaných potrubím a služby súvisiace s distribúciou energie (ISIC Rev. 3.1 40, 3.1 401, CPC 63297, 713, časť 742, 74220, 887)

Pokiaľ ide o liberalizáciu investícií – prístup na trh:

V DK: Vlastník alebo používateľ, ktorý má v úmysle vybudovať plynárenskú infraštruktúru alebo potrubie na prepravu surovej alebo rafinovanej ropy a ropných výrobkov a zemného plynu, musí pred začatím prác získať povolenie od miestneho orgánu. Počet takýchto vydaných povolení môže byť obmedzený (CPC 7131).

Na MT: Spoločnosť EneMalta plc má monopol na dodávky elektrickej energie (ISIC Rev. 3.1 401, CPC 887).

V NL: Výhradným vlastníkom elektrickej siete a siete plynovodov je holandská vláda (prenosové systémy) a ďalšie orgány verejnej správy (distribučné systémy) (ISIC Rev. 3.1 040, CPC 71310).

Opatrenia:

DK: Lov om naturgasforsyning, LBK 1127 05/09/2018, lov om varmforsyning, LBK 64 21/01/2019, lov om Energinet, LBK 997 27/06/2018, Bekendtgørelse nr. 1257 af 27. november 2019 om indretning, etablering og drift af olietanke, rørsystemer og pipelines (vykonávacía vyhláška č. 1257 z 27. novembra 2019 o zariadení, budovaní a prevádzke zásobníkov ropy, potrubných systémov a potrubí).

MT: Zákon o štátnej elektrárenskej spoločnosti EneMalta, kapitola 272 a zákon o štátnej elektrárenskej spoločnosti EneMalta (prevod majetku, práv, záväzkov a povinností), kapitola 536.

NL: Elektriciteitswet 1998, Gaswet.

Pokiaľ ide o liberalizáciu investícií – prístup na trh, národné zaobchádzanie, vrcholový manažment a predstavenstvo a cezhraničný obchod so službami – národné zaobchádzanie, miestne zastúpenie:

V AT: Pokiaľ ide o prepravu plynu, povolenie sa udeľuje iba štátnym príslušníkom členského štátu EHP, ktorí majú bydlisko v EHP. Podniky a partnerstvá musia mať svoje sídlo v EHP.

Prevádzkovateľ siete musí vymenovať výkonného riaditeľa a technického riaditeľa, ktorý zodpovedá za technickú kontrolu prevádzky siete, pričom obaja musia byť štátnymi príslušníkmi členského štátu EHP.

Príslušný orgán môže upustiť od požiadaviek na štátnu príslušnosť a bydlisko v prípade, že sa prevádzka siete považuje za službu vo verejnom záujme.

V prípade dopravy iného tovaru ako plynu a vody sa uplatňujú tieto podmienky:

- i) pokiaľ ide o fyzické osoby, povolenie sa udeľuje iba štátnym príslušníkom EHP, ktorí musia mať sídlo v Rakúsku a
- ii) podniky a partnerstvá musia mať svoje sídlo v Rakúsku. Uplatňuje sa test hospodárskych potrieb alebo test záujmu. Cezhraničné potrubia nesmú ohrozovať bezpečnostné záujmy Rakúska a jeho štatút neutrálnej krajiny. Podniky a partnerstvá musia vymenovať výkonného riaditeľa, ktorý musí byť štátnym príslušníkom členského štátu EHP. Príslušný orgán môže upustiť od požiadaviek na štátnu príslušnosť a sídlo v prípade, že prevádzka potrubia sa považuje za službu vo vnútroštátnom hospodárskom záujme (CPC 713).

Opatrenia:

AT: Rohrleitungsgesetz (zákon o potrubnej preprave), BGBl. č. 411/1975, § 5(1) a (2), §§ 5 (1) a (3), 15, 16 a

Gaswirtschaftsgesetz 2011 (zákon o hospodárení so zemným plynom), BGBl. I č. 107/2011, články 43 a 44, články 90 a 93.

Pokiaľ ide o liberalizáciu investícií – prístup na trh, národné zaobchádzanie, vrcholový manažment a predstavenstvo a cezhraničný obchod so službami – (uplatňuje sa len na regionálnej úrovni štátnej správy) národné zaobchádzanie, miestne zastúpenie:

V AT: Pokiaľ ide o prenos a distribúciu elektrickej energie, povolenie sa udeľuje iba štátnym príslušníkom členského štátu EHP, ktorí majú bydlisko v EHP. Ak prevádzkovateľ vymenuje výkonného riaditeľa alebo nájomcu, od požiadavky na bydlisko sa upúšťa.

Právnické osoby (podniky) a partnerstvá musia mať svoje sídlo v EHP. Musia vymenovať výkonného riaditeľa alebo nájomcu, pričom obaja musia byť štátnymi príslušníkmi členského štátu EHP a mať bydlisko v EHP.

Príslušný orgán môže upustiť od požiadaviek na bydlisko a štátnu príslušnosť v prípade, že prevádzka siete sa považuje za službu vo verejnom záujme (ISIC Rev. 3.1 40, CPC 887).

Opatrenia:

AT: Burgenländisches Elektrizitätswesengesetz 2006, LGBL. č. 59/2006 v znení zmien, Niederösterreichisches Elektrizitätswesengesetz, LGBL. č. 7800/2005 v znení zmien, Landesgesetz mit dem das Oberösterreichische Elektrizitätswirtschafts- und -organisationsgesetz 2006 erlassen wird (Oö. EIWOG 2006), LGBL. č. 1/2006 v znení zmien, Salzburger Landeselektrizitätsgesetz 1999 (LEG), LGBL. č. 75/1999 v znení zmien, Gesetz vom 16. November 2011 über die Regelung des Elektrizitätswesens in Tirol (Tiroler Elektrizitätsgesetz 2012 – TEG 2012), LGBL. č. 134/2011, Gesetz über die Erzeugung, Übertragung und Verteilung von elektrischer Energie (Vorarlberger Elektrizitätswirtschaftsgesetz), LGBL. č. 59/2003 v znení zmien, Gesetz über die Neuregelung der Elektrizitätswirtschaft (Wiener Elektrizitätswirtschaftsgesetz 2005 – WEIWG 2005), LGBL. č. 46/2005, Steiermärkisches Elektrizitätswirtschafts- und Organisationsgesetz(ELWOG), LGBL. č. 70/2005 a Kärntner Elektrizitätswirtschafts-und Organisationsgesetz(ELWOG), LGBL. č. 24/2006.

Pokiaľ ide o liberalizáciu investícií – prístup na trh, národné zaobchádzanie a cezhraničný obchod so službami – miestne zastúpenie:

V CZ: Povolenie sa vyžaduje pri výrobe, prenose a distribúcii elektriny, obchodovaní s elektrinou a iných činnostiach subjektov trhu s elektrinou, ako aj pri výrobe, preprave, distribúcii, skladovaní plynu a obchodovaní s plynom, ako aj pri výrobe a distribúcii tepla. Takéto povolenie možno udeliť iba fyzickej osobe s povolením na pobyt alebo právnickej osobe usadenej v Únii. Na prenos elektrickej energie a prepravu plynu a na licencie pre subjekty trhu sa vzťahujú výhradné práva (ISIC Rev. 3.1 40, CPC 7131, 63297, 742, 887).

V LT: Licencie na prenos, distribúciu, verejné dodávky a organizáciu obchodovania s elektrickou energiou sa môžu vydávať iba právnickým osobám usadeným v Litovskej republike alebo pobočkám zahraničných právnických osôb alebo iným organizáciám iného členského štátu usadeným v Litovskej republike. Povolenia na výrobu elektriny, rozvoj kapacít na výrobu elektriny a budovanie priameho vedenia možno vydávať fyzickým osobám s pobytom v Litovskej republike alebo právnickým osobám usadeným v Litovskej republike alebo pobočkám právnických osôb alebo iným organizáciám iného členského štátu usadeným v Litovskej republike. Táto výhrada sa neuplatňuje na konzultačné služby súvisiace s prenosom a distribúciou elektrickej energie za poplatok alebo na zmluvnom základe (ISIC Rev. 3.1 401, CPC 887).

V prípade palív sa vyžaduje usadenie sa. Licencie na prepravu, distribúciu a skladovanie palív a skvapalňovanie zemného plynu sa môžu vydávať iba právnickým osobám usadeným v Litovskej republike alebo pobočkám právnických osôb alebo iným organizáciám (dcérskym spoločnostiam) iného členského štátu usadeným v Litovskej republike.

Táto výhrada sa neuplatňuje na konzultačné služby súvisiace s prepravou a distribúciou palív za poplatok alebo na zmluvnom základe (CPC 713, CPC 887).

V PL: Podľa zákona o energetike sú udelením licencií podmienené tieto činnosti:

- i) výroba palív alebo energie okrem: výroby tuhých alebo plyných palív, výroby elektrickej energie s použitím iných ako obnoviteľných zdrojov elektrickej energie s celkovou kapacitou nepresahujúcou 50 MW, kombinovanej výroby elektriny a tepla s použitím iných ako obnoviteľných zdrojov energie s celkovou kapacitou nepresahujúcou 5 MW, výroby tepla s použitím zdrojov s celkovou kapacitou nepresahujúcou 5 MW;
- ii) skladovanie plyných palív v skladovacích zariadeniach, skvapalňovanie zemného plynu a opätovné splynovanie skvapalneného zemného plynu v zariadeniach LNG (skvapalnený zemný plyn), ako aj skladovanie tekutých palív okrem: miestneho skladovania skvapalneného plynu v zariadeniach s kapacitou menšou ako 1 MJ/s a skladovania tekutých palív pri predaji v malom;
- iii) prenos alebo distribúcia palív alebo energie okrem: distribúcie plyných palív v rozvodných sieťach s kapacitou nižšou než 1 MJ/s a prenosu alebo distribúcie tepla, ak celkové množstvo objednané zákazníkmi nepresahuje 5 MW;



- iv) obchod s palivami alebo energiou okrem: obchodu s tuhými palivami, obchodu s elektrickou energiou s použitím zariadení s napätím nižším než 1 kV vo vlastníctve zákazníka, obchodu s plynými palivami, ak hodnota ročného obratu nepresahuje ekvivalent 100 000 EUR, obchodu so skvapalneným plynom, ak hodnota ročného obratu nepresahuje 10 000 EUR, a obchodu s plynými palivami a elektrickou energiou, vykonávaného na komoditných burzách brokerskou spoločnosťou, ktorá vykonáva brokerskú činnosť v oblasti komodít na základe zákona o komoditných burzách z 26. októbra 2000, ako aj obchodu s teplom, ak množstvo objednané odberateľmi nepresahuje 5 MW. Obmedzenia týkajúce sa obratu sa nevzťahujú na služby veľkoobchodu s plynými palivami alebo so skvapalneným plynom ani na služby maloobchodu s plynom vo fľašiach.

Príslušný orgán môže udeliť licenciu iba žiadateľovi, ktorý si zaregistroval hlavné miesto podnikania alebo pobyt na území členského štátu EHP alebo Švajčiarskej konfederácie (ISIC Rev. 3.1 040, CPC 63297, 74220, CPC 887).

Opatrenia:

CZ: Zákon č. 458/2000 Zb. o podmienkach podnikania a o výkone štátnej správy v energetických odvetviach (energetický zákon).

LT: Zákon o zemnom plyne Litovskej republiky č. VIII-1973 z 10. októbra 2000 a zákon Litovskej republiky o elektrine č. VIII-1881 z 20. júla 2000.

PL: Energetický zákon z 10. apríla 1997, články 32 a 33.

Pokiaľ ide o cezhraničný obchod so službami – miestne zastúpenie:

V SI: Výroba, obchodovanie, dodávanie koncovým odberateľom a prenos a distribúcia elektrickej energie a zemného plynu podlieha usadeniu sa v Únii (ISIC Rev. 3.1 4010, 4020, CPC 7131, CPC 887).

Opatrenia:

SI: Energetski zakon (energetický zákon) z roku 2014, Úradný vestník Slovinskej republiky č. 17/2014 a banský zákon z roku 2014.

## Výhrada č. 18 – Poľnohospodárstvo, rybolov a výroba

Odvetvie – pododvetvie: Poľnohospodárstvo, poľovníctvo, lesné hospodárstvo, chov zvierat a sobov, rybolov a akvakultúra, vydávanie, tlač a reprodukcia záznamových nosičov

Klasifikácia odvetvia: ISIC Rev. 3.1 011, 012, 013, 014, 015, 1531, 050, 0501, 0502, 221, 222, 323, 324, CPC 881, 882, 88442

Typ výhrady: Prístup na trh

Národné zaobchádzanie

Zaobchádzanie podľa doložky najvyšších výhod

Výkonnostné požiadavky

Vrcholový manažment a predstavenstvo

Miestne zastúpenie

Kapitola: Liberalizácia investícií; cezhraničný obchod so službami

Úroveň verejnej správy: EÚ/členský štát (ak nie je uvedené inak)

Opis:

- a) Poľnohospodárstvo, poľovníctvo a lesné hospodárstvo (ISIC Rev. 3.1 011, 012, 013, 014, 015, 1531, CPC 881)

Pokiaľ ide o liberalizáciu investícií – národné zaobchádzanie:

V IE: Na zakladanie podnikov v oblasti mletia zrna osobami s pobytom v zahraničí je potrebné povolenie (ISIC Rev. 3.1 1531).

Opatrenia:

IE: Zákon o poľnohospodárskej výrobe (obilniny), 1933.

Pokiaľ ide o liberalizáciu investícií – prístup na trh, národné zaobchádzanie:

Vo FI: Vlastniť sobov a chovať ich môžu iba štátni príslušníci členského štátu EHP s pobytom v oblasti, kde žijú stáda sobov. Udeliť sa môžu výhradné práva.

Vo FR: Na to, aby sa investor mohol stať členom poľnohospodárskeho družstva alebo pôsobiť ako jeho riaditeľ, sa vyžaduje predchádzajúce povolenie (ISIC Rev. 3.1 011, 012, 013, 014, 015).

Vo SE: Vlastniť stáda sobov a chovať soby môžu iba Sámovia.

Opatrenia:

FI: Poronhoitolaki (zákon o chove sobov) (848/1990), kapitola 1 oddiel 4, protokol 3 k zmluve o prístupí Fínska.

FR: Code rural et de la pêche maritime.

SE: Zákon o chove sobov (1971:437), oddiel 1.

b) Rybolov a akvakultúra (ISIC Rev. 3.1 050, 0501, 0502, CPC 882)

Pokiaľ ide o liberalizáciu investícií – prístup na trh, národné zaobchádzanie a cezhraničný obchod so službami: Prístup na trh:

Vo FR: Francúzske plavidlo plávajúce pod francúzskou vlajkou môže dostať povolenie na rybolov alebo môže loviť ryby na základe vnútroštátnych kvót iba v prípade, keď existuje skutočné hospodárske prepojenie s územím Francúzska a keď sa plavidlo riadi a kontroluje zo stálej prevádzkarne, ktorá sa nachádza na území Francúzska (ISIC Rev. 3.1 050, CPC 882).

Opatrenia:

FR: Code rural et de la pêche maritime.

c) Výroba – vydávanie, tlač a reprodukcia záznamových médií (ISIC Rev. 3.1 221, 222, 323, 324, CPC 88442)

Pokiaľ ide o liberalizáciu investícií – prístup na trh, národné zaobchádzanie a cezhraničný obchod so službami: Prístup na trh, národné zaobchádzanie, miestne zastúpenie:

V LV: Iba právnické osoby zaregistrované v Lotyšsku a fyzické osoby Lotyšska majú právo zakladať a prevádzkovať masmédiá. Pobočky nie sú povolené (CPC 88442).

Opatrenia:

LV: Zákon o tlači a ostatných masmédiách, oddiel 8.

Pokiaľ ide o liberalizáciu investícií – národné zaobchádzanie a cezhraničný obchod so službami – miestne zastúpenie:

V DE (uplatňuje sa aj na regionálnej úrovni verejnej správy): Vo všetkých verejne distribuovaných alebo tlačených novinách, časopisoch alebo periodikách musí byť jednoznačne uvedený „zodpovedný redaktor“ (celé meno a adresa fyzickej osoby). Môže byť stanovená požiadavka, aby zodpovedný redaktor mal trvalý pobyt v Nemecku, v Únii alebo v členskom štáte EHP. Výnimky môže povoľovať spolkový minister vnútra (ISIC Rev. 3.1 223, 224).

Opatrenia:

DE:

Regionálna úroveň:

Gesetz über die Presse Baden-Württemberg (LPG BW),

Bayerisches Pressegesetz (BayPrG),

Berliner Pressegesetz (BlnPrG),

Brandenburgisches Landespressegesetz (BbgPG),

Gesetz über die Presse Bremen (BrPrG),

Hamburgisches Pressegesetz,

Hessisches Pressegesetz (HPresseG),

Landespressegesetz für das Land Mecklenburg-Vorpommern (LPrG M-V),

Niedersächsisches Pressegesetz (NPresseG),

Pressegesetz für das Land Nordrhein-Westfalen (Landespressegesetz NRW),

Landesmediengesetz (LMG) Rheinland-Pfalz,

Saarländisches Mediengesetz (SMG),

Sächsisches Gesetz über die Presse (SächsPresseG),

Pressegesetz für das Land Sachsen-Anhalt (Landespressegesetz),

Gesetz über die Presse Schleswig-Holstein (PressG SH),

Thüringer Pressegesetz (TPG).

Pokiaľ ide o liberalizáciu investícií – prístup na trh, národné zaobchádzanie:

V IT: Pokiaľ Spojené kráľovstvo umožní talianskym investorom vlastniť viac ako 49 % kapitálu a hlasovacích práv vo vydavateľstvách Spojeného kráľovstva, potom Taliansko umožní investorom Spojeného kráľovstva vlastniť viac ako 49 % kapitálu a hlasovacích práv v talianskych vydavateľstvách za rovnakých podmienok (ISIC Rev. 3.1 221, 222).

Opatrenia:

IT: Zákon č. 416/1981, článok 1 (a následné zmeny).

Pokiaľ ide o liberalizáciu investícií – vrcholový manažment a predstavenstvo:

V PL: V prípade šéfredaktorov novín a časopisov sa vyžaduje štátna príslušnosť (ISIC Rev. 3.1 221, 222).

Opatrenia:

PL: Tlačový zákon z 26. januára 1984, Zbierka zákonov č. 5, položka 24, v znení následných zmien.

Pokiaľ ide o liberalizáciu investícií – národné zaobchádzanie a cezhraničný obchod so službami – národné zaobchádzanie, miestne zastúpenie:

Vo SE: Fyzické osoby, ktoré sú vlastníčkmi periodík tlačených a vydávaných vo Švédsku, musia mať pobyt vo Švédsku alebo byť štátnymi príslušníkmi členského štátu EHP. Vlastníci takých periodík, ktorí sú právnickými osobami, musia byť usadení v EHP. Periodiká, ktoré sa tlačia a vydávajú vo Švédsku, a technické záznamy musia mať zodpovedného redaktora, ktorý musí mať bydlisko vo Švédsku (ISIC Rev. 3.1 22, CPC 88442).

Opatrenia:

SE: Zákon o slobode tlače (1949:105),  
základný zákon o slobode prejavu (1991:1469) a  
zákon o dodatkoch k zákonu o slobode tlače a základnému zákonu o slobode prejavu (1991:1559).



Listina Spojeného kráľovstva

Výhrada č. 1 – Všetky odvetvia

Výhrada č. 2 – Odborné služby (všetky profesie okrem zdravotníckych)

Výhrada č. 3 – Odborné služby (veterinárne služby)

Výhrada č. 4 – Služby výskumu a vývoja

Výhrada č. 5 – Služby pre podniky

Výhrada č. 6 – Komunikačné služby

Výhrada č. 7 – Dopravné služby a pomocné služby v doprave

Výhrada č. 8 – Činnosti súvisiace s energetikou

## Výhrada č. 1 – Všetky odvetvia

Odvetvie

Všetky odvetvia

Typ výhrady:

Prístup na trh

Národné zaobchádzanie

Zaobchádzanie podľa doložky najvyšších výhod

Vrcholový manažment a predstavenstvo

Výkonnostné požiadavky

Kapitola:

Liberalizácia investícií

Úroveň verejnej správy:

Ústredná a regionálna (pokiaľ nie je uvedené inak)

Opis:

Pokiaľ ide o liberalizáciu investícií – výkonnostné požiadavky:

Spojené kráľovstvo môže presadzovať záväzok alebo príslub v súlade s ustanoveniami, ktoré upravujú záväzky po uplynutí ponuky v rámci Mestského kódexu o prevzatí a zlúčení alebo podľa listiny o záväzku v súvislosti s prevzatím alebo zlúčením, ak nie je záväzok alebo príslub uložený alebo požadovaný ako podmienka schválenia prevzatia alebo zlúčenia.

Opatrenia:

Mestský kódex o prevzatí a zlúčení

Zákon o spoločnostiach z roku 2006

Zákon o vlastníckom práve (rôzne ustanovenia) z roku 1989, pokiaľ ide o listiny o záväzku v súvislosti s prevzatím alebo zlúčením

Pokiaľ ide o liberalizáciu investícií – prístup na trh, národné zaobchádzanie, vrcholový manažment a predstavenstvo:

Táto výhrada sa uplatňuje len na zdravotnícke, sociálne alebo vzdelávacie služby:

Ak Spojené kráľovstvo predáva alebo prevádza svoje podiely na vlastnom imaní alebo aktíva v existujúcom štátnom podniku alebo existujúcom vládnom subjekte poskytujúcom zdravotnícke, sociálne alebo vzdelávacie služby (CPC 93, 92), môže v prípade investorov z Únie alebo ich podnikov zakázať alebo obmedziť vlastníctvo takýchto podielov alebo aktív a možnosť vlastníkov takýchto podielov alebo aktív kontrolovať akýkoľvek výsledný podnik. V súvislosti s takýmto predajom alebo iným prevodom môže Spojené kráľovstvo prijať alebo zachovať akékoľvek opatrenie týkajúce sa štátnej príslušnosti členov vrcholového manažmentu alebo predstavenstiev, ako aj akékoľvek opatrenie obmedzujúce počet dodávateľov.

Na účely tejto výhrady:

- i) každé opatrenie, zachované alebo prijaté po nadobudnutí platnosti tejto dohody, ktorým sa v čase predaja alebo iného scudzenia zakazuje alebo obmedzuje vlastníctvo podielov na vlastnom imaní alebo aktív, alebo sa ukladajú požiadavky týkajúce sa štátnej príslušnosti alebo pobytu, alebo sa ukladajú obmedzenia týkajúce sa počtu poskytovateľov, opísané v tejto výhrade, sa považuje za existujúce opatrenie a
- ii) „štátny podnik“ je podnik, ktorý vlastní alebo riadi Spojené kráľovstvo prostredníctvom vlastníckych podielov, a patria k nim aj podniky založené po nadobudnutí platnosti tejto dohody výlučne na účely predaja alebo prevodu podielov na vlastnom imaní alebo aktív v existujúcich štátnych podnikoch alebo vládnych subjektoch.

Opatrenia:

Ako už bolo uvedené v prvku „opis“.

Výhrada č. 2 – Odborné služby (všetky profesie okrem zdravotníckych)

Odvetvie – pododvetvie: Odborné služby – právne služby; audítorské služby

Klasifikácia odvetvia: Časť CPC 861, CPC 862

Typ výhrady: Prístup na trh

Národné zaobchádzanie

Miestne zastúpenie

Kapitola: Liberalizácia investícií a cezhraničný obchod so službami

Úroveň verejnej správy: Ústredná a regionálna (pokiaľ nie je uvedené inak)

Opis:

a) Právne služby (časť CPC 861)

Na poskytovanie určitých právnych služieb sa môže vyžadovať získanie povolenia alebo licencie od príslušného orgánu alebo splnenie požiadaviek týkajúcich sa registrácie. Pokiaľ sú požiadavky na získanie povolenia alebo licencie alebo požiadavky týkajúce sa registrácie nediskriminačné a sú v súlade so záväzkami uloženými v článku 194 tejto dohody, neuvádzajú sa. Takými požiadavkami môže napríklad byť požiadavka na získanie špecializovanej kvalifikácie, na dokončenie uznaného obdobia odbornej prípravy alebo požiadavka mať po získaní členstva kanceláriu alebo poštovú adresu v jurisdikcii príslušného orgánu.

Pokiaľ ide o liberalizáciu investícií – prístup na trh, národné zaobchádzanie a cezhraničný obchod so službami – prístup na trh, miestne zastúpenie, národné zaobchádzanie:

Na poskytovanie niektorých právnych služieb v oblasti vnútroštátneho práva Spojeného kráľovstva môže príslušný profesijný alebo regulačný orgán vyžadovať pobyt (obchodnú prítomnosť). Uplatňujú sa nediskriminačné požiadavky na právnu formu.

Na poskytovanie určitých právnych služieb v súvislosti s prísťahovalectvom v oblasti vnútroštátneho práva Spojeného kráľovstva môže príslušný profesijný alebo regulačný orgán vyžadovať pobyt.

Opatrenia:

V prípade Anglicka a Walesu zákony Solicitors Act 1974, Administration of Justice Act 1985 a Legal Services Act 2007. V prípade Škótska zákony Solicitors (Scotland) Act 1980 a Legal Services (Scotland) Act 2010. V prípade Severného Írska vyhláška Solicitors (Northern Ireland) Order 1976. Pre všetky jurisdikcie zákon z roku 1999 o prísťahovalectve a azyle. Opatrenia platné v rámci každej jurisdikcie okrem toho zahŕňajú všetky požiadavky stanovené profesijnými a regulačnými orgánmi.

b) Audítorské služby (CPC 86211, 86212 okrem služieb účtovníctva a vedenia účtovných kníh)

Pokiaľ ide o liberalizáciu investícií – národné zaobchádzanie a cezhraničný obchod so službami – národné zaobchádzanie:

Príslušné orgány Spojeného kráľovstva môžu uznať rovnocennosť kvalifikácií audítora, ktorý je štátnym príslušníkom Únie alebo ktorejkoľvek tretej krajiny, s cieľom schváliť jeho pôsobenie ako štatutárneho audítora v Spojenom kráľovstve na základe reciprocity (CPC 8621).

Opatrenia:

Zákon o spoločnostiach z roku 2006

## Výhrada č. 3 – Odborné služby (veterinárne služby)

Odvetvie – pododvetvie: Odborné služby – veterinárne služby

Klasifikácia odvetvia: CPC 932

Typ výhrady: Prístup na trh

Miestne zastúpenie

Kapitola: Liberalizácia investícií a cezhraničný obchod so službami

Úroveň verejnej správy: Ústredná a regionálna (pokiaľ nie je uvedené inak)

## Opis:

Na vykonávanie praxe veterinárnych lekárov sa vyžaduje fyzická prítomnosť. Prax veterinárnych lekárov je vyhradená iba pre kvalifikovaných veterinárnych lekárov, ktorí sú registrovaní v komore veterinárnych lekárov (Royal College of Veterinary Surgeons – RCVS).

## Opatrenia:

Zákon o veterinárnych lekároch z roku 1966



## Výhrada č. 4 – Služby výskumu a vývoja

Odvetvie – pododvetvie: Služby výskumu a vývoja

Klasifikácia odvetvia: CPC 851, 853

Typ výhrady: Prístup na trh

Národné zaobchádzanie

Miestne zastúpenie

Kapitola: Liberalizácia investícií a cezhraničný obchod so službami

Úroveň verejnej správy: Ústredná a regionálna (pokiaľ nie je uvedené inak)

Opis:

V prípade služieb výskumu a vývoja financovaných z verejných zdrojov, ktoré využívajú financovanie Spojeného kráľovstva, sa môžu výhradné práva alebo povolenia udeliť iba štátnym príslušníkom Spojeného kráľovstva a právnickým osobám Spojeného kráľovstva, ktorých sídlo, ústredie alebo hlavné miesto podnikateľskej činnosti sa nachádza v Spojenom kráľovstve (CPC 851, 853).

Touto výhradou nie je dotknutá piata časť tejto dohody ani vylúčenie obstarávania zmluvnou stranou alebo dotácií alebo grantov uvedených v článku 123 ods. 6 a 7 tejto dohody.

Opatrenia:

Všetky súčasné a všetky budúce výskumné a inovačné programy.

## Výhrada č. 5 – Služby pre podniky

Odvetvie – pododvetvie: Služby pre podniky– služby prenájmu alebo lízingu bez obsluhy a iné služby pre podniky

Klasifikácia odvetvia: Časť CPC 831

Typ výhrady: Prístup na trh

Národné zaobchádzanie

Zaobchádzanie podľa doložky najvyšších výhod

Kapitola: Liberalizácia investícií a cezhraničný obchod so službami

Úroveň verejnej správy: Ústredná a regionálna (pokiaľ nie je uvedené inak)

## Opis:

V prípade prenájmu alebo lízingu lietadla bez posádky (*dry lease*) používanie lietadiel leteckým dopravcom zo Spojeného kráľovstva podlieha príslušným požiadavkám v súvislosti s registráciou lietadla. Dohoda o prenájme lietadla bez posádky, ktorej zmluvnou stranou je dopravca zo Spojeného kráľovstva, podlieha požiadavkám vnútroštátnych právnych predpisov v oblasti bezpečnosti letectva, ako je predchádzajúce schválenie a ďalšie podmienky uplatniteľné na používanie registrovaných lietadiel tretích krajín. Pri registrácii lietadla môže byť stanovená požiadavka, aby ho vlastnili buď fyzické osoby, ktoré spĺňajú konkrétne kritériá týkajúce sa štátnej príslušnosti, alebo podniky, ktoré spĺňajú konkrétne kritériá týkajúce sa vlastníctva kapitálu a kontroly (CPC 83104).

Pokiaľ ide o služby počítačového rezervačného systému (PRS), ak sa leteckým dopravcom Spojeného kráľovstva neposkytuje zaobchádzanie rovnocenné so zaobchádzaním poskytovaným v Spojenom kráľovstve zo strany poskytovateľov služieb PRS z krajín mimo Spojeného kráľovstva (t. j. nediskriminačné zaobchádzanie) alebo ak sa poskytovateľom služieb PRS Spojeného kráľovstva neposkytuje zaobchádzanie rovnocenné so zaobchádzaním poskytovaným v Spojenom kráľovstve zo strany leteckých dopravcov z krajín mimo Spojeného kráľovstva, možno prijať opatrenia na zabezpečenie toho, aby poskytovatelia služieb PRS zo Spojeného kráľovstva poskytovali rovnocenné diskriminačné zaobchádzanie leteckým dopravcom z krajín mimo Spojeného kráľovstva, resp. aby leteckí dopravcovia zo Spojeného kráľovstva poskytovali rovnocenné diskriminačné zaobchádzanie poskytovateľom služieb PRS z krajín mimo Spojeného kráľovstva.

Opatrenia:

Nariadenie Európskeho parlamentu a Rady (ES) č. 1008/2008 z 24. septembra 2008 o spoločných pravidlách prevádzky leteckých dopravných služieb v Spoločenstve (prepracované znenie), ako je zachované v právnych predpisoch Spojeného kráľovstva prostredníctvom zákona o vystúpení z Európskej únie z roku 2018 a zmenené nariadeniami o prevádzke leteckých dopravných služieb (zmena atď.) (vystúpenie z EÚ) (S.I. 2018/1392).

Nariadenie Európskeho parlamentu a Rady (ES) č. 80/2009 zo 14. januára 2009 o kódexe správania pri používaní počítačových rezervačných systémov a o zrušení nariadenia Rady (EHS) č. 2299/89, ako je zachované v právnych predpisoch Spojeného kráľovstva prostredníctvom zákona o vystúpení z Európskej únie z roku 2018 a zmenené nariadeniami o počítačových rezervačných systémoch (zmena) (vystúpenie z EÚ) z roku 2018 (S.I. 2018/1080).

## Výhrada č. 6 – Komunikačné služby

Odvetvie – pododvetvie: Komunikačné služby – poštové a kuriérske služby

Klasifikácia odvetvia: Časť CPC 71235, časť 73210, časť CPC 751

Typ výhrady: Prístup na trh

Kapitola: Liberalizácia investícií a cezhraničný obchod so službami

Úroveň verejnej správy: Ústredná a regionálna (pokiaľ nie je uvedené inak)

## Opis:

Organizovanie umiestňovania poštových schránok na verejných komunikáciách, vydávanie poštových známok a poskytovanie služby doporučených zásielok, používanej v priebehu súdneho alebo správneho konania, môže byť obmedzené v súlade s vnútroštátnymi právnymi predpismi. V záujme väčšej istoty treba uviesť, že na poskytovateľa poštových služieb sa môžu viazať konkrétne povinnosti univerzálnych služieb alebo platenie finančných príspevkov do kompenzačného fondu.

## Opatrenia:

Zákon o poštových službách z roku 2000 a Zákon o poštových službách z roku 2011

## Výhrada č. 7 – Dopravné služby a pomocné služby v doprave

Odvetvie – pododvetvie: Služby v oblasti dopravy – pomocné služby vo vodnej doprave, pomocné služby v železničnej doprave, pomocné služby v cestnej doprave, pomocné služby v službách leteckej dopravy

Klasifikácia odvetvia: CPC 711, 712, 721, 741, 742, 743, 744, 745, 746, 748, 749

Typ výhrady: Prístup na trh

Národné zaobchádzanie

Miestne zastúpenie

Kapitola: Liberalizácia investícií a cezhraničný obchod so službami

Úroveň verejnej správy: Ústredná a regionálna (pokiaľ nie je uvedené inak)

Opis:

a) Pomocné služby v službách leteckej dopravy (CPC 746)

Pokiaľ ide o liberalizáciu investícií – prístup na trh a cezhraničný obchod so službami – prístup na trh:

Miera otvorenosti služieb pozemnej obsluhy závisí od veľkosti letiska. Počet poskytovateľov na každom letisku môže byť obmedzený. Pre „veľké letiská“ nesmie toto obmedzenie predstavovať menej ako dvoch poskytovateľov.

Opatrenia:

Nariadenia o letiskách (služby pozemnej obsluhy) z roku 1997 (S.I. 1997/2389)

b) Podporné služby pre všetky druhy dopravy

Pokiaľ ide o liberalizáciu investícií – národné zaobchádzanie a cezhraničný obchod so službami – prístup na trh, miestne zastúpenie, národné zaobchádzanie:

Colné služby vrátane služieb colného konania a služieb týkajúcich sa používania priestorov na dočasné uskladnenie alebo colné uskladňovanie smú poskytovať len osoby so sídlom v Spojenom kráľovstve. Aby sa vyhlo akýmkoľvek pochybnostiam, zahŕňa to osoby s pobytom v Spojenom kráľovstve, osoby s trvalým miestom podnikateľskej činnosti v Spojenom kráľovstve alebo so sídlom v Spojenom kráľovstve.

Opatrenia:

Zdaňovanie (zákon o cezhraničnom obchode) z roku 2018, zákon o správe ciel a spotrebných daní z roku 1979, nariadenia o clách (vývoz) (vystúpenie z EÚ) z roku 2019, nariadenia o clách (dovozné clo) (vystúpenie z EÚ) z roku 2018, nariadenia o clách (osobitné colné režimy a pasívny zušľacht'ovací styk) (vystúpenie z EÚ) z roku 2018, nariadenia o clách a spotrebných daniach (rôzne ustanovenia a zmeny) (vystúpenie z EÚ) 2019/1215.

c) Pomocné služby vo vodnej doprave

Pokiaľ ide o liberalizáciu investícií – prístup na trh a cezhraničný obchod so službami – prístup na trh:

V prípade prístavných služieb môže riadiaci orgán prístavu alebo príslušný orgán obmedziť počet poskytovateľov prístavných služieb pre danú prístavnú službu.

Opatrenia:

Nariadenie (EÚ) 2017/352 z 15. februára 2017, ktorým sa stanovuje rámec pre poskytovanie prístavných služieb a spoločné pravidlá o finančnej transparentnosti prístavov, článok 6, ako je zachované v právnych predpisoch Spojeného kráľovstva prostredníctvom zákona o vystúpení z Európskej únie z roku 2018 a zmenené nariadeniami o službách lodivodov a prístavných službách (zmena) (vystúpenie z EÚ) z roku 2020 (S.I. 2020/671).

Nariadenia o prístavných službách z roku 2019.



Výhrada č. 8 – Činnosti súvisiace s energetikou

Odvetvie – pododvetvie: Činnosti súvisiace s energetikou – ťažba a dobývanie

Klasifikácia odvetvia: ISIC Rev. 3.1 11, 8675, 883

Typ výhrady: Prístup na trh

Kapitola: Liberalizácia investícií a cezhraničný obchod so službami

Úroveň verejnej správy: Ústredná a regionálna (pokiaľ nie je uvedené inak)

Opis:

Na vykonávanie činností prieskumu a ťažby v kontinentálnej plytčine Spojeného kráľovstva a na poskytovanie služieb, ktoré si vyžadujú priamy prístup k prírodným zdrojom alebo ich využívanie, je potrebná licencia.

Táto výhrada sa týka licencií na ťažbu vydávaných vo vzťahu ku kontinentálnej plytčine Spojeného kráľovstva. Aby spoločnosť mohla dostať licenciu, musí mať miesto podnikateľskej činnosti v Spojenom kráľovstve. To znamená:

- i) prítomnosť pracovníkov v Spojenom kráľovstve;
- ii) registrácia spoločnosti zo Spojeného kráľovstva v obchodnom registri alebo

- iii) registrácia pobočky zahraničnej spoločnosti v Spojenom kráľovstve v obchodnom registri.

Táto požiadavka sa vzťahuje na každú spoločnosť, ktorá žiada o novú licenciu, a na každú spoločnosť, ktorá sa chce pripojiť k existujúcej licencií prevodom. Týka sa to všetkých licencií a všetkých podnikov, bez ohľadu na to, či ide o prevádzkovateľov. Aby sa na spoločnosť vzťahovala licencia, ktorá sa týka ťažobného poľa, spoločnosť musí: a) byť registrovaná v obchodnom registri ako spoločnosť zo Spojeného kráľovstva alebo b) vykonávať svoju podnikateľskú činnosť prostredníctvom pevne stanoveného miesta podnikateľskej činnosti v Spojenom kráľovstve, ako je vymedzené v oddiele 148 finančného zákona z roku 2003 (čo si spravidla vyžaduje prítomnosť pracovníkov) (ISIC Rev. 3.1 11, CPC 883, 8675).

Opatrenia:

Zákon o rope (Petroleum Act) z roku 1998

---

**PRÍLOHA 20****BUDÚCE OPATRENIA**

## Úvodné poznámky

1. V listine Spojeného kráľovstva a v listine Únie sa podľa článkov 133, 139 a 195 tejto dohody uvádzajú výhrady Spojeného kráľovstva a Únie vo vzťahu k existujúcim opatreniam, ktoré nie sú v súlade s povinnosťami uloženými:
  - a) článkom 128 alebo článkom 135 tejto dohody;
  - b) článkom 136 tejto dohody;
  - c) článkom 129 alebo článkom 137 tejto dohody;
  - d) článkom 130 alebo článkom 138 tejto dohody;
  - e) článkom 131 tejto dohody;
  - f) článkom 132 tejto dohody;
  - g) článkom 194 tejto dohody.

2. Výhradami zmluvnej strany nie sú dotknuté práva a povinnosti zmluvných strán podľa dohody GATS.
3. Pri každej výhrade sa uvádzajú tieto prvky:
  - a) „odvetvie“ sa vzťahuje na všeobecné odvetvie, ktorého sa výhrada týka;
  - b) „pododvetvie“ sa vzťahuje na konkrétne odvetvie, ktorého sa výhrada týka;
  - c) „klasifikácia odvetvia“ sa vzťahuje v náležitých prípadoch na činnosť, ktorej sa výhrada týka podľa CPC, ISIC rev 3.1, alebo ako je výslovne inak opísané vo výhrade zmluvnej strany;
  - d) „typ výhrady“ špecifikuje povinnosť uvedenú v odseku 1, ktorej sa výhrada týka;
  - e) „opis“ uvádza rozsah odvetvia, pododvetvia alebo činností, ktorých sa výhrada týka, a
  - f) „existujúce opatrenia“ na účely transparentnosti identifikujú existujúce opatrenia, ktoré sa uplatňujú na odvetvie, pododvetvie alebo činnosti, ktorých sa výhrada týka.
4. Pri výklade výhrady sa zväžia všetky prvky výhrady. Prvok „opis“ má prednosť pred všetkými ostatnými prvkami.

5. Na účely listiny Spojeného kráľovstva a listiny Európskej únie:
  - a) „ISIC rev. 3.1“ označuje Medzinárodnú štandardnú odvetvovú klasifikáciu ekonomických činností, ktorú prijala Štatistická komisia Organizácie Spojených národov, Statistical Papers, séria M, č. 4, ISIC rev. 3.1, 2002;
  - b) „CPC“ je provizórna ústredná klasifikácia produkcie (Statistical Papers, séria M, č. 77, Odbor medzinárodných hospodárskych a sociálnych záležitostí Štatistickej komisie Organizácie Spojených národov, New York, 1991).
6. Na účely listiny Spojeného kráľovstva a listiny Únie sa výhrada týkajúca sa povinnosti mať miestne zastúpenie na území Únie alebo Spojeného kráľovstva vzťahuje na článok 136 tejto dohody a nie na článok 135 alebo na článok 137 tejto dohody. Navyše takáto požiadavka nie je prijatá ako výhrada voči článku 129 tejto dohody.
7. Výhrada vznesená na úrovni Únie sa uplatňuje na opatrenie Únie, na opatrenie členského štátu na ústrednej úrovni alebo na opatrenie verejnej správy v rámci členského štátu, pokiaľ nie je niektorý členský štát z výhrady vylúčený. Výhrada vznesená členským štátom sa uplatňuje na opatrenie verejnej správy na ústrednej, regionálnej alebo miestnej úrovni v rámci daného členského štátu. Na účely výhrad Belgicka sa za ústrednú úroveň verejnej správy považuje úroveň federálnej vlády a vlád regiónov a komunit, keďže každá z nich má rovnocenné legislatívne právomoci. Na účely výhrad Únie a jej členských štátov sa za regionálnu úroveň verejnej správy vo Fínsku považujú Alandy. Výhrada prijatá na úrovni Spojeného kráľovstva sa vzťahuje na opatrenie ústrednej štátnej správy, regionálnej štátnej správy alebo miestnej samosprávy.

8. Ďalej uvedený zoznam výhrad nezahŕňa opatrenia týkajúce sa kvalifikačných požiadaviek a postupov, technických noriem a licenčných požiadaviek a postupov, ak nepredstavujú obmedzenie prístupu na trh alebo národného zaobchádzania v zmysle článkov 128, 129, 135, 136, 137 alebo 194 tejto dohody. Tieto opatrenia môžu zahŕňať najmä potrebu získať licenciu, plniť povinnosti univerzálnej služby, mať uznané kvalifikácie v regulovaných odvetviach, absolvovať konkrétne skúšky vrátane jazykových skúšok, splniť požiadavku príslušnosti k určitému povolaniu, napríklad členstvom v profesijnej organizácii, mať miestneho zástupcu pre službu alebo udržiavať miestnu adresu, alebo akékoľvek iné nediskriminačné požiadavky, aby sa určité činnosti nevykonávali v chránených zónach alebo oblastiach. Takéto opatrenia sa naďalej uplatňujú, aj keď nie sú uvedené v zozname.
  
9. V záujme väčšej istoty je potrebné uviesť, že pre Úniu povinnosť poskytnúť národné zaobchádzanie nemá za následok povinnosť rozšíriť na fyzické alebo právnické osoby Spojeného kráľovstva zaobchádzanie, ktoré sa v členskom štáte podľa Zmluvy o fungovaní Európskej únie alebo podľa akýchkoľvek opatrení prijatých podľa uvedenej zmluvy vrátane ich vykonávania v členských štátoch poskytuje:
  - a) fyzickým osobám alebo rezidentom v inom členskom štáte alebo

- b) právnickým osobám zriadeným alebo usporiadaným v súlade s právnymi predpismi iného členského štátu alebo Únie, ktoré majú svoje sídlo, ústredie alebo hlavné miesto podnikateľskej činnosti v Únii.
10. Zaobchádzaním priznaným právnickým osobám, ktoré založili investori zmluvnej strany v súlade s právnymi predpismi druhej zmluvnej strany (v prípade Únie vrátane právnych predpisov členského štátu) a ktorých sídlo, ústredie alebo hlavné miesto podnikateľskej činnosti sa nachádza v rámci tejto druhej zmluvnej strany, nie sú dotknuté žiadne podmienky alebo povinnosti v súlade s druhou časťou prvým okruhom hlavou II kapitolou 2 tejto dohody, ktoré mohli byť uložené takýmto právnickým osobám pri ich zakladaní v tejto druhej zmluvnej strane a ktoré naďalej platia.
11. Listiny sa uplatňujú iba na územia Spojeného kráľovstva a Európskej únie v súlade s článkom 520 ods. 2 a článkom 774 tejto dohody a sú relevantné iba v rámci obchodných vzťahov medzi Úniou a jej členskými štátmi a Spojeným kráľovstvom. Nie sú nimi dotknuté práva a povinnosti členských štátov vyplývajúce z práva Únie.
12. V záujme väčšej istoty je potrebné uviesť, že nediskriminačné opatrenia nepredstavujú obmedzenie prístupu na trh v zmysle článkov 128, 135 alebo článku 194 tejto dohody, pokiaľ ide o akékoľvek opatrenie, ktoré:

- a) vyžaduje oddelenie vlastníctva infraštruktúry od vlastníctva tovaru alebo služieb poskytovaných prostredníctvom tejto infraštruktúry v záujme zabezpečenia spravodlivej hospodárskej súťaže, napríklad v oblastiach energetiky, dopravy a telekomunikácií;
- b) obmedzuje koncentráciu vlastníctva s cieľom zabezpečiť spravodlivú hospodársku súťaž;
- c) je zamerané na zabezpečenie zachovania a ochrany prírodných zdrojov a životného prostredia vrátane obmedzenia dostupnosti, počtu a rozsahu udeľovaných koncesií, ako aj uloženie moratória alebo zákazu;
- d) obmedzuje počet udelených povolení z dôvodu technických alebo fyzických obmedzení, ako sú napríklad telekomunikačné spektrá a frekvencie, alebo
- e) vyžaduje, aby istý percentuálny podiel akcionárov, vlastníkov, partnerov alebo riadiacich pracovníkov podniku mal kvalifikáciu na vykonávanie určitého povolania, ako je napríklad právnik alebo účtovník, resp. aby toto povolanie vykonávali.



13. Pokiaľ ide o finančné služby: Na rozdiel od zahraničných dcérskych spoločností pobočky, ktoré založila finančná inštitúcia tretej krajiny priamo v členskom štáte, nepodliehajú, s určitými výnimkami, prudenciálnym regulačným opatreniam harmonizovaným na úrovni Európskej únie, ktoré umožňujú týmto dcérskym spoločnostiam využívať určité úľavy pri zakladaní nových podnikov a poskytovať cezhraničné služby v celej Únii. Preto tieto pobočky dostanú povolenie podnikat' na území členského štátu za rovnakých podmienok ako domáce finančné inštitúcie príslušného členského štátu a môže sa od nich požadovať, aby dodržiavali určité prudenciálne požiadavky, ako napr. oddelenú kapitalizáciu a ostatné požiadavky solventnosti, požiadavky na predkladanie správ a zverejnenie účtov v prípade bankovníctva a cenných papierov alebo požiadavky na špecifické záruky a vklady, oddelenú kapitalizáciu a umiestnenie aktív považovaných za technické rezervy a minimálne 1/3 marže platobnej schopnosti v členskom štáte v prípade poisťovní.

V ďalej uvedenom zozname výhrad sa používajú tieto skratky:

UK Spojené kráľovstvo

EÚ Európska únia vrátane všetkých jej členských štátov

AT Rakúsko

BE Belgicko

BG Bulharsko

CY Cyprus

CZ Česko

DE Nemecko

DK Dánsko

EE Estónsko

EL Grécko

ES Španielsko

FI Fínsko

FR Francúzsko

HR Chorvátsko

HU Maďarsko

IE Írsko

IT Taliansko

LT Litva

LU Luxembursko

LV Lotyšsko

MT Malta

NL Holandsko

PL Poľsko

PT Portugalsko

RO Rumunsko

SE Švédsko

SI Slovinsko

SK Slovenská republika

Listina Únie

Výhrada č. 1 – Všetky odvetvia

Výhrada č. 2 – Odborné služby – iné ako súvisiace so zdravím

Výhrada č. 3 – Odborné služby – súvisiace so zdravím a maloobchodný predaj liekov

Výhrada č. 4 – Služby pre podniky – služby výskumu a vývoja

Výhrada č. 5 – Služby pre podniky – realitné služby

Výhrada č. 6 – Služby pre podniky – služby prenájmu alebo lízingu

Výhrada č. 7 – Služby pre podniky – služby inkasných agentúr a služby súvisiace s poskytovaním informácií o úveroch

Výhrada č. 8 – Služby pre podniky – služby sprostredkovania práce

Výhrada č. 9 – Služby pre podniky – bezpečnostné a pátracie služby

Výhrada č. 10 – Služby pre podniky – iné služby pre podniky

Výhrada č. 11 – Telekomunikácie

Výhrada č. 12 – Stavebníctvo

Výhrada č. 13 – Distribučné služby

Výhrada č. 14 – Vzdelávacie služby

Výhrada č. 15 – Environmentálne služby

Výhrada č. 16 – Finančné služby

Výhrada č. 17 – Zdravotnícke služby a sociálne služby

Výhrada č. 18 – Cestovný ruch a služby spojené s cestovaním

Výhrada č. 19 – Rekreačné, kultúrne a športové služby

Výhrada č. 20 – Dopravné služby a pomocné služby v doprave

Výhrada č. 21 – Poľnohospodárstvo, rybolov a voda

Výhrada č. 22 – Činnosti súvisiace s energetikou

Výhrada č. 23 – Ostatné služby inde nezahnuté

## Výhrada č. 1 – Všetky odvetvia

Odvetvie: Všetky odvetvia

Typ výhrady: Prístup na trh

Národné zaobchádzanie

Zaobchádzanie podľa doložky najvyšších výhod

Vrcholový manažment a predstavenstvá

Výkonnostné požiadavky

Miestne zastúpenie

Povinnosti pre právne služby

Kapitola/oddiel: Liberalizácia investícií, cezhraničný obchod so službami a regulačný rámec pre právne služby

Opis:

EÚ si vyhradzuje právo prijať alebo zachovať akékoľvek opatrenie, pokiaľ ide o:

a) Usadenie sa

Pokiaľ ide o liberalizáciu investícií – prístup na trh:

EÚ: Služby, ktoré sa považujú za verejné služby na štátnej alebo miestnej úrovni, môžu byť predmetom štátneho monopolu alebo výlučných práv udelených súkromným prevádzkovateľom.

Verejné služby existujú v odvetviach, ako napr. súvisiace služby vedeckého a technického poradenstva, služby výskumu a vývoja v sociálnych a humanitných vedách, služby technického skúšobníctva a analýz, environmentálne služby, služby zdravotnej starostlivosti, dopravné služby a pomocné služby pre všetky druhy dopravy. Výlučné práva na takéto služby sú často udelené súkromným prevádzkovateľom, napr. prevádzkovateľom s koncesiami od subjektov verejného sektora, a ich udelenie podlieha osobitným povinnostiam, pokiaľ ide o poskytovanie služieb. Keďže verejné služby často existujú aj na nižšej ako ústrednej úrovni, nie je praktické uvádzať podrobné a taxatívne listiny pre jednotlivé odvetvia. Táto výhrada sa nevzťahuje na telekomunikácie ani na počítačové a súvisiace služby.

Pokiaľ ide o liberalizáciu investícií – prístup na trh, národné zaobchádzanie: cezhraničný obchod so službami – prístup na trh, národné zaobchádzanie a regulačný rámec pre právne služby – povinnosti:

Vo FI: Obmedzenia práv fyzických osôb, ktoré nemajú regionálne občianstvo Alánd, a právnických osôb nadobúdať a mať v držbe nehnuteľnosti na Alándách bez získania povolenia od príslušných úradov na Alándách. Obmedzenia práva usadiť sa a práva na vykonávanie hospodárskych činností pre fyzické osoby, ktoré nemajú regionálne občianstvo Alánd, ako aj pre všetky podniky bez získania povolenia od príslušných orgánov na Alándách.

Existujúce opatrenia:

FI: Ahvenanmaan maanhankintalaki (zákon o nadobúdaní pôdy na Alándách) (3/1975), s. 2, a Ahvenanmaan itsehallintolaki (zákon o autonómii Alánd) (1144/1991), s. 11.

Pokiaľ ide o liberalizáciu investícií – prístup na trh, národné zaobchádzanie, výkonnostné požiadavky, vrcholový manažment a predstavenstvo: regulačný rámec pre právne služby – povinnosti:

Vo FR: Podľa článkov L151-1 a 151-1 a nasl. Finančného a menového zákonníka podliehajú zahraničné investície vo Francúzsku v odvetviach uvedených v zozname v článku R.151 -3 Finančného a menového zákonníka predchádzajúcemu súhlasu ministra hospodárstva.

Existujúce opatrenia:

FR: Ako už bolo uvedené v prvku „opis“.



Pokiaľ ide o liberalizáciu investícií – národné zaobchádzanie, vrcholový manažment a predstavenstvo:

Vo FR: Obmedzenie zahraničnej účasti v novoprivatizovaných spoločnostiach na variabilnú časť vlastného imania ponúknutého verejnosti, ktorú určuje francúzska vláda na základe individuálneho posúdenia daného prípadu. Na usadenie sa v oblasti niektorých obchodných, priemyselných alebo remeselných činností treba osobitné povolenie, ak výkonný riaditeľ nie je držiteľom povolenia na trvalý pobyt.

Pokiaľ ide o liberalizáciu investícií – prístup na trh a regulačný rámec pre právne služby – povinnosti:

V HU: Usadenie sa by malo mať formu spoločnosti s ručením obmedzeným, akciovej spoločnosti alebo zastúpenia. Prvotný vstup na trh vo forme pobočky nie je povolený s výnimkou finančných služieb.

Pokiaľ ide o liberalizáciu investícií – prístup na trh, národné zaobchádzanie:

V BG: Niektoré hospodárske činnosti súvisiace s užívaním alebo používaním štátneho alebo verejného majetku sú podmienené udelením koncesie podľa ustanovení zákona o koncesiách.

V obchodných spoločnostiach, v ktorých je štát alebo obec držiteľom viac ako 50 percent vlastného imania, všetky transakcie týkajúce sa prevodu dlhodobého majetku spoločnosti, na uzatváranie zmlúv o nadobúdaní podielovej kapitálovej účasti, prenájmu, spoločnej činnosti, úveru, zaistovania pohľadávok, ako aj prijímanie záväzkov vyplývajúcich zo zmeniek, podliehajú schváleniu alebo povoleniu privatizačnej agentúry alebo iného štátneho alebo regionálneho orgánu, podľa toho, ktorý je príslušným orgánom. Táto výhrada sa nevzťahuje na ťažbu a dobývanie, ktoré podliehajú samostatnej výhrade uvedenej v listine Únie v Prílohe 19 k tejto dohode.

V IT: Vláda môže uplatniť určité osobitné právomoci v podnikoch, ktoré pôsobia v oblasti obrany a národnej bezpečnosti, a v určitých činnostiach strategického významu v oblasti energetiky, dopravy a komunikácií. Toto sa uplatňuje na všetky právnické osoby vykonávajúce činnosti, ktoré sa považujú za strategicky významné v oblasti obrany a národnej bezpečnosti, nielen na sprivatizované spoločnosti.

Ak hrozí vážna ujma základným záujmom obrany a národnej bezpečnosti, vláda má tieto osobitné právomoci:

- a) zaviesť osobitné podmienky pri kúpe akcií;
- b) uplatniť právo veta pri prijímaní uznesení týkajúcich sa osobitných činností, ako sú napríklad prevody, fúzie, rozdelenia a zmeny činnosti alebo
- c) zamietnuť nadobudnutie akcií, ak sa kupujúci snaží získať takú účasť na vlastnom imaní, ktorá pravdepodobne poškodí záujmy obrany a národnej bezpečnosti.

Všetky uznesenia, akty alebo transakcie (ako sú prevody, fúzie, rozdelenia, zmeny činnosti, ukončenie) týkajúce sa strategických aktív v oblasti energetiky, dopravy a komunikácií oznamuje dotknutá spoločnosť úradu predsedu vlády. Oznamujú sa najmä nadobudnutia akoukoľvek fyzickou alebo právnickou osobou mimo Európskej únie, na základe ktorých táto osoba získava kontrolu nad spoločnosťou.

Predseda vlády môže uplatniť tieto osobitné právomoci:

- a) vetovať všetky uznesenia, akty a transakcie, ktoré predstavujú výnimočnú hrozbu vážnej ujmy verejným záujmom v oblasti bezpečnosti a prevádzky sietí a dodávok;
- b) zaviesť osobitné podmienky s cieľom zaručiť verejný záujem alebo
- c) zamietnuť nadobudnutie vo výnimočných prípadoch, keď sú ohrozené základné záujmy štátu.

Kritériá na hodnotenie skutočnej alebo výnimočnej hrozby a podmienok a postupov na výkon osobitných právomocí sú stanovené v právnych predpisoch.

Existujúce opatrenia:

IT: Zákon 56/2012 o osobitných právomociach v spoločnostiach pôsobiacich v oblasti obrany a národnej bezpečnosti, energetiky, dopravy a komunikácií a vyhláška predsedu vlády DPCM 253 z 30. novembra 2012, ktorou sa vymedzujú strategicky významné činnosti v oblasti obrany a národnej bezpečnosti.

Pokiaľ ide o liberalizáciu investícií – prístup na trh, národné zaobchádzanie, zaobchádzanie podľa doložky najvyšších výhod, výkonnostné požiadavky, vrcholový manažment a predstavenstvo:

V LT: Podniky, odvetvia a zariadenia strategického významu z hľadiska národnej bezpečnosti.

Existujúce opatrenia:

LT: Zákon o ochrane objektov so strategickým významom z hľadiska zaistenia národnej bezpečnosti Litovskej republiky z 10. októbra 2002, č. IX-1132 (naposledy zmenený 12. januára 2018 zákonom č. XIII-992).

Pokiaľ ide o liberalizáciu investícií – národné zaobchádzanie a vrcholový manažment a predstavenstvo:

Vo SE: Diskriminačné požiadavky týkajúce sa zakladateľov, vrcholového manažmentu a predstavenstiev pri zavádzaní nových foriem právneho združenia do švédskych právnych predpisov.

b) Nadobúdanie nehnuteľností

Pokiaľ ide o liberalizáciu investícií – prístup na trh, národné zaobchádzanie, vrcholový manažment a predstavenstvo:

V HU: Nadobúdanie štátom vlastnených nehnuteľností.

Pokiaľ ide o liberalizáciu investícií – prístup na trh, národné zaobchádzanie:

V HU: Nadobúdanie ornej pôdy zahraničnými právnickými osobami a fyzickými osobami, ktoré nemajú pobyt na území Maďarska.

Existujúce opatrenia:

HU: Zákon CXXII z roku 2013 o obchode s poľnohospodárskou a lesnou pôdou [kapitola II (odseky 6 až 36) a kapitola IV (odseky 38 až 59)] a zákon CCXII z roku 2013 o prechodných opatreniach a určitých ustanoveniach týkajúcich sa zákona CXXII z roku 2013 o obchode s poľnohospodárskou a lesnou pôdou [kapitola IV (odseky 8 až 20)].

V LV: Nadobúdanie vidieckej pôdy štátnymi príslušníkmi Spojeného kráľovstva alebo tretej krajiny.

Existujúce opatrenia:

LV: Zákon o privatizácii pôdy vo vidieckych oblastiach, oddiely 28, 29, 30.

Na SK: Zahraničné spoločnosti alebo fyzické osoby nesmú nadobúdať poľnohospodársku a lesnú pôdu mimo hraníc zastavanej oblasti obce a niektorých iných druhov pozemkov (napr. prírodné zdroje, jazerá, rieky, verejné komunikácie atď.).

Existujúce opatrenia:

SK: Zákon č. 44/1988 Zb. o ochrane a využití nerastného bohatstva,  
zákon č. 229/1991 Zb. o úprave vlastníckych vzťahov k pôde a inému poľnohospodárskemu majetku,  
zákon č. 460/1992 Zb. Ústava Slovenskej republiky,  
zákon č. 180/1995 Z. z. o niektorých opatreniach na usporiadanie vlastníctva k pozemkom,  
zákon č. 202/1995 Z. z. Devízový zákon,  
zákon č. 503/2003 Z. z. o navrátení vlastníctva k pozemkom,  
zákon č. 326/2005 Z. z. o lesoch a  
zákon č. 140/2014 Z. z. o nadobúdaní vlastníctva poľnohospodárskeho pozemku.

Pokiaľ ide o liberalizáciu investícií – národné zaobchádzanie a cezhraničný obchod so službami – miestne zastúpenie:

V BG: Zahraničné fyzické a právnické osoby nemôžu nadobúdať pôdu. Bulharské právnickej osoby so zahraničnou účasťou nemôžu nadobudnúť poľnohospodársku pôdu. Zahraničné právnické osoby a zahraničné fyzické osoby s trvalým pobytom v zahraničí môžu nadobudnúť budovy a práva k nehnuteľnému majetku (právo užívania, právo stavby, právo na nadstavbu a vecné bremená). Zahraničné fyzické osoby s trvalým pobytom v zahraničí, zahraničné právnickej osoby, v ktorých zahraničná účasť zaisťuje väčšinu pri prijímaní rozhodnutí alebo blokuje prijatie rozhodnutí, môžu na základe povolenia nadobudnúť vlastnícke práva k nehnuteľnému majetku v konkrétnych geografických oblastiach určených Radou ministrov.

BG: Ústava Bulharskej republiky, článok 22, zákon o vlastníctve a používaní poľnohospodárskej pôdy, článok 3 a zákon o lesoch, článok 10.

V EE: Zahraničné fyzické alebo právnické osoby z krajín mimo EHP alebo mimo Organizácie pre hospodársku spoluprácu a rozvoj môžu nadobúdať nehnuteľný majetok, ktorého súčasťou je poľnohospodárska a/alebo lesná pôda, len s povolením krajského guvernéra a miestneho zastupiteľstva a musia spôsobom stanoveným v zákone preukázať, že nadobúdaný nehnuteľný majetok sa bude využívať v súlade s jeho zamýšľaným účelom efektívne, udržateľne a zmysluplne.

Existujúce opatrenia:

EE: Kinnisasja omandamise kitsendamise seadus (zákon o obmedzeniach nadobúdania nehnuteľností), kapitoly 2 a 3.

Pokiaľ ide o liberalizáciu investícií – prístup na trh, národné zaobchádzanie a cezhraničný obchod so službami – prístup na trh, národné zaobchádzanie:

V LT: Všetky opatrenia, ktoré sú v súlade so záväzkami prijatými Európskou úniou a ktoré sa vzťahujú na Litvu podľa dohody GATS, pokiaľ ide o nadobúdanie pozemkov. Postup, podmienky a obmedzenia nadobúdania pozemkov sú stanovené ústavným zákonom, zákonom o pôde a zákonom o nadobúdaní poľnohospodárskej pôdy.

Miestne samosprávy (obce) a iné štátne subjekty členov Organizácie pre hospodársku spoluprácu a rozvoj a Organizácie Severoatlantickej zmluvy, ktoré v Litve vykonávajú hospodárske činnosti, ktoré sú vymedzené v ústavnom zákone v súlade s kritériami Európskej únie a inej integrácie, do ktorej sa Litva zapojila, smú nadobúdať vlastníctvo nepoľnohospodárskych pozemkov potrebných na vybudovanie a prevádzkovanie budov a zariadení, ktoré sú nevyhnutné pre ich priame činnosti.

Existujúce opatrenia:

LT: Ústava Litovskej republiky,  
ústavný zákon Litovskej republiky o vykonávaní článku 47 ods. 3 Ústavy Litovskej republiky  
z 20. júna 1996, č. I-1392 v znení zmien z 20. marca 2003 č. IX-1381,  
zákon o pôde z 27. januára 2004, č. IX-1983 a  
zákon o nadobúdaní poľnohospodárskej pôdy z 24. apríla 2014, č. XII-854.

c) Uznávanie

Pokiaľ ide o liberalizáciu investícií – národné zaobchádzanie a cezhraničný obchod so službami –  
národné zaobchádzanie:

V EÚ: Smernice Únie o vzájomnom uznávaní diplomov a iných odborných kvalifikácií sa vzťahujú  
len na občanov Únie. Právo vykonávať regulované povolanie v jednom členskom štáte nezaručuje  
právo na jeho výkon v inom členskom štáte.

d) Zaobchádzanie podľa doložky najvyšších výhod

Pokiaľ ide o liberalizáciu investícií – zaobchádzanie podľa doložky najvyšších výhod a cezhraničný  
obchod so službami – zaobchádzanie podľa doložky najvyšších výhod a regulačný rámec pre  
právne služby – povinnosti:



EÚ: Priznávanie rozdielneho zaobchádzania tretej krajine na základe akýchkoľvek medzinárodných investičných zmlúv alebo iných obchodných dohôd, ktoré sú v platnosti alebo boli podpísané pred dňom nadobudnutia platnosti tejto dohody.

EÚ: Priznávanie rozdielneho zaobchádzania tretej krajine na základe akejkoľvek existujúcej alebo budúcej dvojstrannej alebo mnohostrannej dohody, ktorou sa:

- i) vytvára vnútorný trh so službami a investíciami,
- ii) udeľuje právo usadiť sa alebo
- iii) vyžaduje aproximácia právnych predpisov v jednom alebo vo viacerých hospodárskych odvetviach.

Vnútorný trh so službami a investíciami je priestor bez vnútorných hraníc, v ktorom je zaručený voľný pohyb služieb, kapitálu a osôb.

Právo usadiť sa je povinnosť odstrániť medzi stranami dvojstrannej alebo mnohostrannej dohody v podstate všetky prekážky usadzovania sa do dňa nadobudnutia platnosti uvedenej dohody. Právo usadiť sa zahŕňa právo štátnych príslušníkov strán dvojstrannej alebo mnohostrannej dohody zakladať a prevádzkovať podniky za rovnakých podmienok, aké sú stanovené pre štátnych príslušníkov právnymi predpismi zmluvnej strany, v ktorej dochádza k usadeniu sa.

Aproximácia právnych predpisov je:

- i) zosúladienie právnych predpisov jednej alebo viacerých strán dvojstrannej alebo mnohostrannej dohody s právnymi predpismi druhej zmluvnej strany alebo zmluvných strán danej dohody alebo
- ii) začlenenie spoločných právnych predpisov do práva zmluvných strán dvojstrannej alebo mnohostrannej dohody.

Takéto zosúladienie alebo začlenenie sa uskutočňuje a považuje za uskutočnené až v momente jeho uzákonenia v práve zmluvnej strany alebo zmluvných strán dvojstrannej alebo mnohostrannej dohody.

Existujúce opatrenia:

EÚ: Dohoda o Európskom hospodárskom priestore, dohody o stabilizácii, dvojstranné dohody medzi EÚ a Švajčiarskou konfederáciou a prehĺbené a komplexné dohody o voľnom obchode.

EÚ: Priznávanie rozdielneho zaobchádzania v súvislosti s právom usadiť sa štátnym príslušníkom alebo podnikom prostredníctvom existujúcich alebo budúcich dvojstranných dohôd medzi týmito členskými štátmi: BE, DE, DK, EL, ES, FR, IE, IT, LU, NL, PT a ktoroukoľvek z nasledujúcich krajín alebo kniežatstiev: Andorra, Monako, San Maríno a Vatikánsky mestský štát.

V DK, vo FI, SE: Opatrenia prijaté Dánskom, Švédskom a Fínskom zamerané na podporu severskej spolupráce, ako napríklad:

- a) finančná podpora projektov výskumu a vývoja (Nordic Industrial Fund);
- b) financovanie štúdií uskutočniteľnosti medzinárodných projektov (Nordic Fund for Project Exports) a
- c) finančná podpora pre spoločnosti, ktoré využívajú environmentálne technológie (Nordic Environment Finance Corporation). Účelom finančnej inštitúcie Nordic Environment Finance Corporation (NEFCO) je podpora investícií v severskom environmentálnom záujme so zameraním na východnú Európu.

Touto výhradou nie je dotknuté vylúčenie obstarávania zmluvnou stranou alebo dotácií podľa článku 123 ods. 6 a 7 tejto dohody].

V PL: Preferenčné podmienky usadenia sa alebo cezhraničného poskytovania služieb, ktoré môžu zahŕňať odstránenie alebo zmenu určitých obmedzení uvedených v zozname výhrad uplatniteľných v Poľsku, možno rozšíriť prostredníctvom dohôd o obchode a dohôd o plavbe.

V PT: Upustenie od požiadaviek na štátnu príslušnosť pri vykonávaní určitých činností a povolání fyzickými osobami, ktoré poskytujú služby pre krajiny, v ktorých je portugalčina úradným jazykom (Angola, Brazília, Kapverdy, Guinea-Bissau, Rovníková Guinea, Mozambik a Svätý Tomáš a Princov ostrov a Východný Timor).

e) Zbrane, strelivo a vojenský materiál

Pokiaľ ide o liberalizáciu investícií – prístup na trh, národné zaobchádzanie, zaobchádzanie podľa doložky najvyšších výhod, vrcholový manažment a predstavenstvo, výkonnostné požiadavky a cezhraničný obchod so službami – prístup na trh, národné zaobchádzanie, zaobchádzanie podľa doložky najvyšších výhod, miestne zastúpenie:

V EÚ: Výroba alebo distribúcia zbraní, streliva a vojenského materiálu. Vojenský materiál sa obmedzuje na všetky výrobky, ktoré sú určené a vyrobené výhradne na vojenské použitie v spojení s vykonávaním vojnových alebo obranných činností.

## Výhrada č. 2 – Odborné služby – iné ako súvisiace so zdravím

Odvetvie: Odborné služby – právne služby: služby notárov a súdnych exekútorov, služby účtovníctva a vedenia účtovných kníh, audítorské služby, služby daňového poradenstva, architektonické služby a služby územného plánovania, inžinierske služby a integrované inžinierske služby

Klasifikácia odvetvia: Časť CPC 861, časť 87902, 862, 863, 8671, 8672, 8673, 8674, časť 879

Typ výhrady: Prístup na trh

Národné zaobchádzanie

Zaobchádzanie podľa doložky najvyšších výhod

Vrcholový manažment a predstavenstvá

Kapitola: Liberalizácia investícií a cezhraničný obchod so službami

Opis:

EÚ si vyhradzuje právo prijať alebo zachovať akékoľvek opatrenie, pokiaľ ide o:

## a) Právne služby

Pokiaľ ide o liberalizáciu investícií – prístup na trh, národné zaobchádzanie, vrcholový manažment a predstavenstvo a cezhraničný obchod so službami – prístup na trh, národné zaobchádzanie:

EÚ s výnimkou SE: Poskytovať právne poradenské služby a služby právneho povolenia, dokumentácie a udeľovania osvedčení poskytované odborníkmi v oblasti práva vykonávajúcimi verejné funkcie, akými sú napríklad notári, „*huissiers de justice*“ alebo ostatní „*officiers publics et ministériels*“, a pokiaľ ide o služby poskytované súdnymi exekútormi, ktorí sú vymenúvaní úradným aktom vlády (časť CPC 861, časť 87902).

Pokiaľ ide o liberalizáciu investícií – zaobchádzanie podľa doložky najvyšších výhod a cezhraničný obchod so službami – zaobchádzanie podľa doložky najvyšších výhod:

V BG: Plné národné zaobchádzanie súvisiace s usadením sa a s prevádzkou spoločností, ako aj s poskytovaním služieb môže byť rozšírené len na spoločnosti usadené v krajinách, s ktorými boli alebo budú uzavreté preferenčné dohody, a na občanov týchto krajín (časť CPC 861).

V LT: Právni zástupcovia z cudzích krajín môžu vystupovať na súde ako obhajcovia len v súlade s medzinárodnou dohodou (časť CPC 861) vrátane osobitných ustanovení o zastupovaní pred súdmi.

## b) Služby účtovníctva a vedenia účtovných kníh (CPC 8621 okrem auditorských služieb, 86213, 86219, 86220)

Pokiaľ ide o cezhraničný obchod so službami – prístup na trh:

V HU: Cezhraničné činnosti v oblasti účtovníctva a vedenia účtovných kníh.

Existujúce opatrenia:

HU: Zákon C z roku 2000 a zákon LXXV z roku 2007.

c) Audítorské služby (CPC 86211, 86212 okrem služieb účtovníctva a vedenia účtovných kníh)

Pokiaľ ide o cezhraničný obchod so službami – národné zaobchádzanie:

V BG: Nezávislý finančný audit vykonávajú registrovaní audítori, ktorí sú členmi Inštitútu certifikovaných verejných účtovníkov. Na základe reciprocity Inštitút certifikovaných verejných účtovníkov zaregistruje audítorský subjekt Spojeného kráľovstva alebo tretej krajiny, ak takýto subjekt predloží dôkaz o tom, že:

- a) tri štvrtiny členov riadiacich orgánov a registrovaných audítorov vykonávajúcich audit v mene subjektu spĺňajú požiadavky rovnocenné požiadavkám kladeným na bulharských audítorov a úspešne absolvovali príslušné skúšky;
- b) audítorský subjekt vykonáva nezávislý finančný audit v súlade s požiadavkami na nezávislosť a objektivitu a

- c) audítorský subjekt zverejňuje na svojom webovom sídle výročnú správu o transparentnosti alebo spĺňa iné zodpovedajúce požiadavky na zverejnenie v prípade, že vykonáva audit v subjektoch verejného záujmu.

Existujúce opatrenia:

BG: Zákon o nezávislom finančnom audite.

Pokiaľ ide o liberalizáciu investícií – prístup na trh, národné zaobchádzanie, vrcholový manažment a predstavenstvo:

V CZ: Povolenie na vykonávanie auditu v Českej republike môže získať len právnická osoba, v ktorej je aspoň 60 percent kapitálovej účasti alebo hlasovacích práv vyhradených štátnym príslušníkom Českej republiky alebo členských štátov Európskej únie.

Existujúce opatrenia:

CZ: Zákon zo 14. apríla 2009 č. 93/2009 Zb. o audítoroch.

Pokiaľ ide o cezhraničný obchod so službami – prístup na trh:

V HU: Cezhraničné poskytovanie audítorských služieb.

Existujúce opatrenia:

HU: Zákon C z roku 2000 a zákon LXXV z roku 2007.



V PT: Cezhraničné poskytovanie audítorských služieb.

d) Architektonické služby a služby územného plánovania (CPC 8674)

Pokiaľ ide o cezhraničný obchod so službami – prístup na trh, národné zaobchádzanie:

V HR: Cezhraničné poskytovanie služieb územného plánovania.

Výhrada č. 3 – Odborné služby – súvisiace so zdravím a maloobchodný predaj liekov

Odvetvie: Odborné služby súvisiace so zdravím a maloobchodný predaj farmaceutického, zdravotníckeho a ortopedického tovaru, iné služby poskytované farmaceutmi

Klasifikácia odvetvia: CPC 63211, 85201, 9312, 9319, 93121

Typ výhrady: Prístup na trh

Národné zaobchádzanie

Vrcholový manažment a predstavenstvá

Výkonnostné požiadavky

Miestne zastúpenie

Kapitola: Liberalizácia investícií a cezhraničný obchod so službami

Opis:

EÚ si vyhradzuje právo prijať alebo zachovať akékoľvek opatrenie, pokiaľ ide o:

- a) Lekárske služby a služby zubného lekárstva, služby poskytované pôrodnými asistentkami, zdravotnými sestrami, fyzioterapeutmi, psychológmi a pomocným zdravotným personálom (CPC 63211, 85201, 9312, 9319, CPC 932)

Pokiaľ ide o liberalizáciu investícií – prístup na trh, národné zaobchádzanie, vrcholový manažment a predstavenstvo a cezhraničný obchod so službami – prístup na trh, národné zaobchádzanie:

Vo FI: Poskytovanie všetkých odborných služieb súvisiacich so zdravím bez ohľadu na to, či sú financované z verejných alebo zo súkromných zdrojov, vrátane lekárskeho služieb a služieb zubného lekárstva, služieb poskytovaných pôrodnými asistentkami, fyzioterapeutmi a stredným zdravotníckym personálom, ako aj služieb poskytovaných psychológmi, s výnimkou služieb poskytovaných zdravotnými sestrami (CPC 9312, 93191).

Existujúce opatrenia:

FI: Laki yksityisestä terveydenhuollosta (zákon o súkromnej zdravotnej starostlivosti) (152/1990).

V BG: Poskytovanie všetkých odborných služieb súvisiacich so zdravím bez ohľadu na to, či sú financované z verejných alebo zo súkromných zdrojov, vrátane lekárskeho služieb a služieb zubného lekárstva, služieb poskytovaných zdravotnými sestrami, pôrodnými asistentkami, fyzioterapeutmi a stredným zdravotníckym personálom, ako aj služieb poskytovaných psychológmi (CPC 9312, časť 9319).

Existujúce opatrenia:

BG: Zákon o zdravotníckych zariadeniach, profesijnej organizácii zdravotných sestier, pôrodných asistentiek a o komore združených odborných lekárov.

Pokiaľ ide o liberalizáciu investícií – prístup na trh, národné zaobchádzanie a cezhraničný obchod so službami – prístup na trh a národné zaobchádzanie:

V CZ, na MT: Poskytovanie všetkých odborných služieb súvisiacich so zdravím, bez ohľadu na to, či sú financované z verejných alebo zo súkromných zdrojov, vrátane služieb poskytovaných odborníkmi, ako sú napríklad lekári, zubní lekári, pôrodné asistentky, zdravotné sestry, fyzioterapeuti, stredný zdravotnícky personál, psychológovia, ako aj ďalších súvisiacich služieb (CPC 9312, časť 9319).

Existujúce opatrenia:

CZ: Zákon č. 296/2008 Zb. o zaistení kvality ľudských tkanív a buniek určených na použitie u človeka (zákon o ľudských tkanivách a bunkách), zákon č. 378/2007 Zb. o liečivách a o zmenách niektorých súvisiacich zákonov (zákon o liečivách), zákon č. 268/2014 Zb. o zdravotníckych prostriedkoch a o zmene zákona č. 634/2004 Zb. o správnych poplatkoch v znení neskorších predpisov, zákon č. 285/2002 Zb. o darovaní, odberoch a transplantáciách tkanív a orgánov a o zmene niektorých zákonov (transplantačný zákon), zákon č. 372/2011 Zb. o zdravotných službách a podmienkach ich poskytovania, zákon č. 373/2011 Zb. o špecifických zdravotných službách.

Pokiaľ ide o cezhraničný obchod so službami – prístup na trh, národné zaobchádzanie, miestne zastúpenie:

EÚ s výnimkou NL a SE: Na poskytovanie všetkých odborných služieb súvisiacich so zdravím bez ohľadu to, či sú financované z verejných alebo zo súkromných zdrojov, vrátane služieb poskytovaných odborníkmi, ako sú napríklad lekári, zubní lekári, pôrodné asistentky, zdravotné sestry, fyzioterapeuti, stredný zdravotnícky personál a psychológovia, sa vyžaduje pobyt. Tieto služby smú poskytovať len fyzické osoby, ktoré sú fyzicky prítomné na území Európskej únie (CPC 9312, časť 93191).

V BE: Cezhraničné poskytovanie všetkých odborných služieb súvisiacich so zdravím bez ohľadu na to, či sú financované z verejných alebo zo súkromných zdrojov, vrátane lekárskeho služieb a služieb zubného lekárstva, služieb pôrodných asistentiek a služieb poskytovaných zdravotnými sestrami, fyzioterapeutmi, psychológmi a stredným zdravotníckym personálom. (Časť CPC 85201, 9312, časť 93191)

V PT: (Aj pokiaľ ide o zaobchádzanie podľa doložky najvyšších výhod) Výkon povolania fyzioterapeutov, stredného zdravotníckeho personálu a podiatrov možno zahraničným odborníkom povoliť na základe reciprocity.

b) Veterinárne služby (CPC 932)

Pokiaľ ide o liberalizáciu investícií – prístup na trh, národné zaobchádzanie a cezhraničný obchod so službami – národné zaobchádzanie, miestne zastúpenie:

V BG: Veterinárne zdravotné zariadenie môže založiť fyzická alebo právnická osoba. Výkon veterinárnej medicíny sa umožňuje len štátnym príslušníkom členského štátu EHP a osobám s trvalým pobytom (vyžaduje sa fyzická prítomnosť osôb s trvalým pobytom).

Pokiaľ ide o cezhraničný obchod so službami – prístup na trh, národné zaobchádzanie:

V BE, LV: Cezhraničné poskytovanie veterinárnych služieb.

- c) Maloobchodný predaj farmaceutického, zdravotníckeho a ortopedického tovaru, iné služby poskytované farmaceutmi (CPC 63211)

Pokiaľ ide o liberalizáciu investícií – prístup na trh a cezhraničný obchod so službami – miestne zastúpenie:

EÚ s výnimkou EL, IE, LU, LT a NL: Na obmedzenie počtu poskytovateľov oprávnených poskytovať určitú službu v konkrétnej miestnej zóne alebo oblasti na nediskriminačnom základe. Možno preto vykonať test hospodárskych potrieb, pričom sa zohľadnia faktory, ako je počet existujúcich subjektov a vplyv na ne, dopravná infraštruktúra, hustota obyvateľstva alebo geografické rozloženie.

EÚ s výnimkou BE, BG, EE, ES, IE a IT: Zásielkový predaj je možný len z členských štátov EHP, a preto sa na účely maloobchodného predaja liekov a špecifického zdravotníckeho tovaru širokej verejnosti v Únii vyžaduje usadenie v jednej z týchto krajín.

V CZ: Maloobchodný predaj je možný len z členských štátov.

V BE: Maloobchodný predaj liekov a špecifického zdravotníckeho tovaru je možný len z lekárne usadenej v Belgicku.

V BG, EE, ES, IT a LT: Cezhraničný maloobchodný predaj liekov.

V IE a LT: Cezhraničný maloobchodný predaj liekov viazaných na lekársky predpis.

V PL: Sprostredkovatelia obchodu s liekmi musia byť registrovaní a musia mať pobyt alebo sídlo na území Poľskej republiky.

Pokiaľ ide o liberalizáciu investícií – prístup na trh, národné zaobchádzanie, vrcholový manažment a predstavenstvo, výkonnostné požiadavky a cezhraničný obchod so službami – prístup na trh, národné zaobchádzanie:

Vo FI: Maloobchodný predaj farmaceutických výrobkov a maloobchodný predaj lekárskeho a ortopedických výrobkov.

Pokiaľ ide o liberalizáciu investícií – prístup na trh, národné zaobchádzanie, vrcholový manažment a predstavenstvo a cezhraničný obchod so službami – prístup na trh, národné zaobchádzanie:

Vo SE: Maloobchodný predaj farmaceutického tovaru a dodávka farmaceutického tovaru verejnosti.

Existujúce opatrenia:

AT: Arzneimittelgesetz (zákon o liekoch), BGBl. č. 185/1983 v znení zmien, §§ 57, 59, 59a a Medizinproduktegesetz (zákon o zdravotníckych pomôckach), BGBl. č. 657/1996 v znení zmien, § 99.

BE: Arrêté royal du 21 janvier 2009 portant instructions pour les pharmaciens a Arrêté royal du 10 novembre 1967 relatif à l'exercice des professions des soins de santé.

CZ: Zákon č. 378/2007 Zb. o liečivách, v znení zmien a zákon č. 372/2011 Zb. o zdravotníckych službách, v znení zmien.

FI: Lääkelaki (Zákon o liekoch) (395/1987).

PL: Zákon o liekoch, článok 73a (Zbierka zákonov z roku 2020, položka 944, 1493).

SE: Zákon o obchode s liekmi (2009:336),  
nariadenie o obchode s liekmi (2009:659) a  
Švédská agentúra pre medicínske produkty prijala ďalšie nariadenia, podrobnosti sú dostupné  
v (LVFS 2009:9).



Výhrada č. 4 – Služby pre podniky – služby výskumu a vývoja

Odvetvie: Služby výskumu a vývoja

Klasifikácia odvetvia: CPC 851, 852, 853

Typ výhrady: Prístup na trh

Národné zaobchádzanie

Kapitola: Cezhraničný obchod so službami

Opis:

EÚ si vyhradzuje právo prijať alebo zachovať akékoľvek opatrenie, pokiaľ ide o:

V RO: Cezhraničné poskytovanie služieb výskumu a vývoja.

Existujúce opatrenia:

RO: Výnos vlády č. 6/2011,

Nariadenie ministra školstva a výskumu č. 3548/2006 a rozhodnutie vlády č. 134/2011.

Výhrada č. 5 – Služby pre podniky – realitné služby

Odvetvie: Služby v oblasti nehnuteľností

Klasifikácia odvetvia: CPC 821, 822

Typ výhrady: Prístup na trh

Národné zaobchádzanie

Kapitola: Cezhraničný obchod so službami

Opis:

EÚ si vyhradzuje právo prijať alebo zachovať akékoľvek opatrenie, pokiaľ ide o:

V CZ a HU: Cezhraničné poskytovanie realitných služieb.

Výhrada č. 6 – Služby pre podniky – služby prenájmu alebo lízingu

Odvetvie: Služby prenájmu alebo lízingu bez obsluhy

Klasifikácia odvetvia: CPC 832

Typ výhrady: Prístup na trh

Národné zaobchádzanie

Kapitola: Cezhraničný obchod so službami

Opis:

EÚ si vyhradzuje právo prijať alebo zachovať akékoľvek opatrenie, pokiaľ ide o:

V BE a vo FR: Cezhraničné poskytovanie služieb prenájmu alebo lízingu bez obsluhy týkajúcich sa osobných potrieb a potrieb pre domácnosť.

Výhrada č. 7 – Služby pre podniky – služby inkasných agentúr a služby súvisiace s poskytovaním informácií o úveroch

Odvetvie: Služby inkasných agentúr, služby súvisiace s poskytovaním informácií o úveroch

Klasifikácia odvetvia: CPC 87901, 87902

Typ výhrady: Prístup na trh

Národné zaobchádzanie

Miestne zastúpenie

Kapitola: Cezhraničný obchod so službami

Opis:

EÚ si vyhradzuje právo prijať alebo zachovať akékoľvek opatrenie, pokiaľ ide o:

EÚ s výnimkou ES, LV a SE, pokiaľ ide o poskytovanie služieb inkasných agentúr a služieb súvisiacich s poskytovaním informácií o úveroch.

Výhrada č. 8 – Služby pre podniky – služby sprostredkovania práce

Odvetvie – pododvetvie: Služby pre podniky – služby sprostredkovania práce

Klasifikácia odvetvia: CPC 87201, 87202, 87203, 87204, 87205, 87206, 87209

Typ výhrady: Prístup na trh

Národné zaobchádzanie

Vrcholový manažment a predstavenstvo

Miestne zastúpenie

Kapitola: Liberalizácia investícií a cezhraničný obchod so službami

Opis:

EÚ si vyhradzuje právo prijať alebo zachovať akékoľvek opatrenie, pokiaľ ide o:

Pokiaľ ide o liberalizáciu investícií – prístup na trh, národné zaobchádzanie, vrcholový manažment a predstavenstvo a cezhraničný obchod so službami – prístup na trh, národné zaobchádzanie, miestne zastúpenie:

V EÚ s výnimkou HU a SE: Služby zabezpečovania personálu na pomoc v domácnosti, iných pracovníkov v obchode alebo priemysle, ošetrovateľov a iných pracovníkov (CPC 87204, 87205, 87206, 87209).

V BG, na CY, v CZ, DE, EE, vo FI, na MT, v LT, LV, PL, PT, RO, SI a na SK: Služby vyhľadávania vedúcich pracovníkov (CPC 87201).

V AT, BG, na CY, v CZ, EE, vo FI, v LT, LV, na MT, v PL, PT, RO, SI a na SK: Usadenie sa v prípade služieb sprostredkovania práce pre pomocný administratívny personál a iných pracovníkov (CPC 87202).

V AT, BG, na CY, v CZ, DE, EE, vo FI, na MT, v LT, LV, PL, PT, RO, SI a na SK: Služby zabezpečovania pomocných administratívnych pracovníkov (CPC 87203).

Pokiaľ ide o cezhraničný obchod so službami – prístup na trh, národné zaobchádzanie, miestne zastúpenie:

V EÚ s výnimkou BE, HU a SE: Cezhraničné poskytovanie služieb sprostredkovania práce pre pomocný administratívny personál a iných pracovníkov (CPC 87202).

V IE: Cezhraničné poskytovanie služieb vyhľadávania vedúcich pracovníkov (CPC 87201).

Vo FR, v IE, IT a NL: Cezhraničné poskytovanie služieb zabezpečovania administratívneho personálu (CPC 87203).

Pokiaľ ide o liberalizáciu investícií – prístup na trh a cezhraničný obchod so službami – prístup na trh:

V DE: Obmedziť počet poskytovateľov služieb sprostredkovania práce.

V ES: Obmedziť počet poskytovateľov služieb vyhľadávania vedúcich pracovníkov a poskytovateľov služieb sprostredkovania práce (CPC 87201, 87202).

Vo FR: Tieto služby môžu podliehať štátnemu monopolu (CPC 87202).

V IT: Obmedziť počet poskytovateľov služieb zabezpečovania administratívneho personálu (CPC 87203).

Pokiaľ ide o liberalizáciu investícií – prístup na trh, národné zaobchádzanie:

V DE: Spolkové ministerstvo práce a sociálnych vecí môže vydať nariadenie týkajúce sa sprostredkovania a náboru pracovníkov z krajín mimo Európskej únie a mimo EHP na konkrétne povolania (CPC 87201, 87202, 87203, 87204, 87205, 87206, 87209).

Existujúce opatrenia:

AT: §§ 97 a 135 rakúskeho Obchodného zákonníka (Gewerbeordnung), Spolková zbierka zákonov č. 194/1994 v znení zmien a zákon o personálnom lízingu (Arbeitskräfteüberlassungsgesetz/AÜG), Spolková zbierka zákonov č. 196/1988 v znení zmien.

BG: Zákon o podpore zamestnanosti, články 26, 27, 27a a 28.

CY: Zákon o súkromných pracovných agentúrach č. 126(I)/2012 v znení zmien.

CZ: Zákon o zamestnanosti (435/2004).

DE: Gesetz zur Regelung der Arbeitnehmerüberlassung (AÜG),  
Sozialgesetzbuch Drittes Buch (SGB III; sociálny zákonník, zväzok tri) – Podpora zamestnanosti,  
Verordnung über die Beschäftigung von Ausländerinnen und Ausländern (BeschV; vyhláška  
o zamestnávaní cudzincov).

DK: §§ 8a – 8f v zákonnom nariadení č. 73 zo 17. januára 2014 a spresnené v nariadení č. 228  
zo 7. marca 2013 (zamestnávanie námorníkov) a zákon o pracovných povoleniach z roku 2006.  
S1(2) a (3).

EL: Zákon č. 4052/2012 (Úradný vestník vlády 41 A) zmenený zákonom č. 4093/2012 (Úradný  
vestník vlády 222 A).

ES: Real Decreto-ley 8/2014, de 4 de julio, de aprobación de medidas urgentes para el crecimiento,  
la competitividad y la eficiencia, artículo 117 (tramitado como Ley 18/2014, de 15 de octubre).

FI: Lakijulkisesta työvoima- ja yrityspalvelusta (Zákon o verejných službách zamestnanosti  
a podnikania) (916/2012).

HR: Zákon o trhu práce (Ú. v. č. 118/18, 32/20),  
zákon o práci (Ú. v. č. 93/14, 127/17, 98/19),  
zákon o cudzincoch (Ú. v. č. 130/11, 74/13, 67/17, 46/18, 53/20).

IE: Zákon o pracovných povoleniach z roku 2006. S1(2) a (3).



IT: Legislatívne nariadenie č. 276/2003, články 4 a 5.

LT: Litovský zákonník práce Litovskej republiky schválený zákonom č. XII-2603 zo 14. septembra 2016,

zákon o právnom postavení cudzincov v Litovskej republike z 29. apríla 2004, č. IX-2206  
naposledy zmenený 3. decembra 2019 pod č. XIII-2582.

LU: Loi du 18 janvier 2012 portant création de l'Agence pour le développement de l'emploi (zákon z 18. januára 2012 o zriadení agentúry pre rozvoj zamestnanosti – ADEM).

MT: Zákon o zamestnanosti a službách odbornej prípravy (kap. 343) (články 23 až 25) a nariadenie o pracovných agentúrach (S.L. 343.24).

PL: Článok 18 zákona z 20. apríla 2004 o podpore zamestnanosti a inštitúciách trhu práce (Dz. U. z roku 2015, položka 149, v znení zmien).

PT: Zákonný dekrét č. 260/2009 z 25. septembra zmenený zákonom č. 5/2014 z 12. februára (prístup k službám agentúr na sprostredkovanie práce a poskytovanie týchto služieb).

RO: Zákon č. 156/2000 o ochrane rumunských občanov pracujúcich v zahraničí, znovu uverejnený, a rozhodnutie vlády č. 384/2001 o schválení metodických noriem na uplatňovanie zákona č. 156/2000 v znení následných zmien, výnos vlády č. 277/2002 zmenený výnosom vlády č. 790/2004 a výnosom vlády č. 1122/2010 a zákon č. 53/2003 – Zákonník práce, znovu uverejnený, v znení následných zmien a doplnení a rozhodnutie vlády č. 1256/2011 o podmienkach prevádzkovania agentúr dočasného zamestnávania a postupe udeľovania povolení týmto agentúram.

SI: Zákon o regulácii trhu práce (Úradný vestník Slovinskej republiky č. 80/2010, 21/2013, 63/2013, 55/2017) a zákon o zamestnanosti, samostatnej zárobkovej činnosti a práci cudzincov – ZZSDT (Úradný vestník Slovinskej republiky č. 47/2015), ZZSDT-UPB2 (Úradný vestník Slovinskej republiky č. 1/2018).

SK: Zákon č. 5/2004 Z. z. o službách zamestnanosti a zákon č. 455/1991 Zb. o živnostenskom podnikaní.

Výhrada č. 9 – Služby pre podniky – bezpečnostné a pátracie služby

Odvetvie – pododvetvie: Služby pre podniky – bezpečnostné a pátracie služby

Klasifikácia odvetvia: CPC 87301, 87302, 87303, 87304, 87305, 87309

Typ výhrady: Prístup na trh

Národné zaobchádzanie

Vrcholový manažment a predstavenstvo

Výkonnostné požiadavky

Miestne zastúpenie

Kapitola: Liberalizácia investícií a cezhraničný obchod so službami

Opis:

EÚ si vyhradzuje právo prijať alebo zachovať akékoľvek opatrenie, pokiaľ ide o:

a) Bezpečnostné služby (CPC 87302, 87303, 87304, 87305, 87309)

Pokiaľ ide o liberalizáciu investícií – prístup na trh, národné zaobchádzanie, vrcholový manažment a predstavenstvo, výkonnostné požiadavky a cezhraničný obchod so službami – prístup na trh, národné zaobchádzanie:

V BG, na CY, v CZ, EE, ES, LT, LV, na MT, v PL, RO, SI a na SK: Poskytovanie bezpečnostných služieb.

V DK, HR a HU: Poskytovanie služieb v týchto pododvetviach: strážne služby (87305) v HR a HU, konzultačné služby v oblasti bezpečnosti (87302) v HR, služby ochrany letísk (časť 87305) v DK a služby prepravy obrnenými vozidlami (87304) v HU.

Pokiaľ ide o liberalizáciu investícií – prístup na trh, národné zaobchádzanie, vrcholový manažment a predstavenstvo a cezhraničný obchod so službami – národné zaobchádzanie, miestne zastúpenie:

V BE: V prípade členov predstavenstva právnických osôb poskytujúcich strážne a bezpečnostné služby (87305), ako aj konzultácie a odbornú prípravu súvisiace s bezpečnostnými službami (87302) sa vyžaduje štátna príslušnosť členského štátu. Členovia vrcholového manažmentu spoločností poskytujúcich strážne služby a konzultačné služby v oblasti bezpečnosti musia byť štátnymi príslušníkmi členského štátu.

Vo FI: Licencie na poskytovanie bezpečnostných služieb možno udeliť len fyzickým osobám s trvalým pobytom v EHP alebo právnickým osobám usadeným v EHP.

V ES: Cezhraničné poskytovanie bezpečnostných služieb. Zamestnanci súkromných bezpečnostných služieb musia byť štátnymi príslušníkmi ES.

Pokiaľ ide o cezhraničný obchod so službami – prístup na trh, národné zaobchádzanie:

V BE, vo FI, FR a v PT: Zahraničným poskytovateľom sa nepovoľuje cezhraničné poskytovanie bezpečnostných služieb. Požiadavky na štátnu príslušnosť existujú pri zamestnancoch špecializovaných služieb v PT a pri výkonných riaditeľoch a riaditeľoch vo FR.

Existujúce opatrenia:

BE: Loi réglementant la sécurité privée et particulière, 2 Octobre 2017.

BG: Zákon o podnikaní v oblasti súkromnej bezpečnosti.

CZ: Živnostenský zákon.

DK: Nariadenie o bezpečnosti letectva.

FI: Laki yksityisistä turvallisuuksalveista 282/2002 (zákon o súkromných bezpečnostných službách).

LT: Zákon o bezpečnosti osôb a majetku z 8. júla 2004, č. IX-2327.

LV: Zákon o strážnych bezpečnostných službách (oddiely 6, 7, 14).

PL: Zákon z 22. augusta 1997 o ochrane osôb a majetku (Zbierka zákonov z roku 2016, položka 1432 v znení zmien).

PT: zákon 34/2013 alterada p/ Lei 46/2019, 16 maio a vyhláška 273/2013 alterada p/ Portaria 106/2015, z 13. apríla.

SI: Zakon o zasebnem varovanju (zákon o súkromnej bezpečnosti).

b) Pátracie služby (CPC 87301)

Pokiaľ ide o liberalizáciu investícií – prístup na trh, národné zaobchádzanie, vrcholový manažment a predstavenstvo, výkonnostné požiadavky a cezhraničný obchod so službami – prístup na trh, národné zaobchádzanie, miestne zastúpenie:

EÚ s výnimkou AT a SE: Poskytovanie pátracích služieb.

Pokiaľ ide o liberalizáciu investícií – prístup na trh a cezhraničný obchod so službami – prístup na trh:

V LT a PT: Pátracie služby sú monopolom vyhradeným pre štát.

## Výhrada č. 10 – Služby pre podniky – iné služby pre podniky

Odvetvie – pododvetvie: Služby pre podniky – iné služby pre podniky (prekladateľské a tlmočnicke služby, rozmnožovacie a kopírovacie služby, služby súvisiace s distribúciou energie a služby súvisiace s výrobou)

Klasifikácia odvetvia: CPC 87905, 87904, 884, 887

Typ výhrady: Prístup na trh

Národné zaobchádzanie

Zaobchádzanie podľa doložky najvyšších výhod

Vrcholový manažment a predstavenstvá

Výkonnostné požiadavky

Miestne zastúpenie

Kapitola: Liberalizácia investícií a cezhraničný obchod so službami

Opis:

EÚ si vyhradzuje právo prijať alebo zachovať akékoľvek opatrenie, pokiaľ ide o:

a) Prekladateľské a tlmočnicke služby (CPC 87905)

Pokiaľ ide o cezhraničný obchod so službami – prístup na trh, národné zaobchádzanie:

V HR: Cezhraničné poskytovanie služieb prekladu a tlmočenia úradných dokumentov.

b) Rozmnožovacie a kopírovacie služby (CPC 87904)

Pokiaľ ide o cezhraničný obchod so službami – prístup na trh, národné zaobchádzanie, miestne zastúpenie:

V HU: Cezhraničné poskytovanie rozmnožovacích a kopírovacích služieb.

c) Služby súvisiace s distribúciou energie a služby súvisiace s výrobou (časť CPC 884, 887 okrem poradenských a konzultačných služieb)

Pokiaľ ide o liberalizáciu investícií – prístup na trh, národné zaobchádzanie, vrcholový manažment a predstavenstvo a cezhraničný obchod so službami – prístup na trh, národné zaobchádzanie, miestne zastúpenie:

V HU: Služby súvisiace s distribúciou energie a cezhraničné poskytovanie služieb súvisiacich s výrobou, s výnimkou poradenských a konzultačných služieb týkajúcich sa týchto odvetví.

d) Údržbu a opravu plavidiel, zariadení železničnej dopravy, lietadiel a ich častí (časť CPC 86764, CPC 86769, CPC 8868)



Pokiaľ ide o cezhraničný obchod so službami – prístup na trh, národné zaobchádzanie, miestne zastúpenie:

V EÚ s výnimkou DE, EE a HU: Cezhraničné poskytovanie služieb údržby a opravy zariadení železničnej dopravy.

V EÚ s výnimkou CZ, EE, HU, LU a SK: Cezhraničné poskytovanie služieb údržby a opravy plavidiel vnútrozemskej vodnej dopravy.

V EÚ s výnimkou EE, HU a LV: Cezhraničné poskytovanie služieb údržby a opravy námorných plavidiel.

V EÚ s výnimkou AT, EE, HU, LV a PL: Cezhraničné poskytovanie služieb údržby a opravy lietadiel a ich častí (časť CPC 86764, CPC 86769, CPC 8868).

V EÚ: Cezhraničné poskytovanie služieb v oblasti zákonom predpísaných prehliadok a osvedčovania lodí.

Existujúce opatrenia:

EÚ: Nariadenie Európskeho parlamentu a Rady (ES) č. 391/2009<sup>1</sup>.

e) Iné služby pre podniky týkajúce sa letectva

Pokiaľ ide o liberalizáciu investícií – zaobchádzanie podľa doložky najvyšších výhod a cezhraničný obchod so službami – zaobchádzanie podľa doložky najvyšších výhod:

---

<sup>1</sup> Nariadenie Európskeho parlamentu a Rady (ES) č. 391/2009 z 23. apríla 2009 o spoločných pravidlách a normách pre organizácie vykonávajúce inšpekcie a prehliadky lodí (Ú. v. EÚ L 131, 28.5.2009, s. 11).

EÚ: Poskytovanie rozdielneho zaobchádzania tretej krajine podľa existujúcich alebo budúcich dvojstranných dohôd týkajúcich sa týchto služieb:

- a) predaj leteckých dopravných služieb a obchodovanie s nimi;
- b) služby počítačového rezervačného systému (PRS);
- c) údržba a oprava lietadiel a ich častí;
- d) prenájom alebo lízing lietadiel bez posádky;

Pokiaľ ide o liberalizáciu investícií – prístup na trh, národné zaobchádzanie, výkonnostné požiadavky, vrcholový manažment a predstavenstvo a cezhraničný obchod so službami – prístup na trh, národné zaobchádzanie, miestne zastúpenie:

V DE, vo FR: Hasenie požiaru zo vzduchu, letecký výcvik, postrek, prieskum, mapovanie, fotografovanie a iné letecké poľnohospodárske, priemyselné a inšpekčné služby.

Vo FI, SE: Hasenie požiaru zo vzduchu.

## Výhrada č. 11 – Telekomunikácie

Odvetvie: Služby satelitného vysielania

Klasifikácia odvetvia:

Typ výhrady: Prístup na trh

Národné zaobchádzanie

Kapitola: Liberalizácia investícií a cezhraničný obchod so službami

Opis:

EÚ si vyhradzuje právo prijať alebo zachovať akékoľvek opatrenie, pokiaľ ide o:

V BE: Služby satelitného vysielania.

## Výhrada č. 12 – Stavebníctvo

Odvetvie: Služby v oblasti stavebníctva

Klasifikácia odvetvia: CPC 51

Typ výhrady: Prístup na trh

Národné zaobchádzanie

Kapitola: Liberalizácia investícií a cezhraničný obchod so službami

## Opis:

EÚ si vyhradzuje právo prijať alebo zachovať akékoľvek opatrenie, pokiaľ ide o:

V LT: Právo pripraviť projektovú dokumentáciu pre stavby s výnimočným významom sa udeľuje len projektantským kanceláriám registrovaným v Litve alebo zahraničným projektantským kanceláriám schváleným inštitúciou, ktorá je na to oprávnená vládou. Právo vykonávať technické činnosti v hlavných stavebných oblastiach možno udeliť osobe, ktorá nie je občanom Litvy, pokiaľ bola táto osoba schválená inštitúciou, ktorá je na to oprávnená vládou Litvy.

## Výhrada č. 13 – Distribučné služby

Odvetvie: Distribučné služby

Klasifikácia odvetvia: CPC 62117, 62251, 8929, časť 62112, 62226, časť 631

Typ výhrady: Prístup na trh

Národné zaobchádzanie

Vrcholový manažment a predstavenstvo

Výkonnostné požiadavky

Kapitola: Liberalizácia investícií a cezhraničný obchod so službami

Opis:

EÚ si vyhradzuje právo prijať alebo zachovať akékoľvek opatrenie, pokiaľ ide o:

a) Distribúciu liekov

Pokiaľ ide o cezhraničný obchod so službami – prístup na trh, národné zaobchádzanie:

V BG: Cezhraničná veľkoobchodná distribúcia liekov (CPC 62251).

Pokiaľ ide o liberalizáciu investícií – prístup na trh, národné zaobchádzanie, výkonnostné požiadavky, vrcholový manažment a predstavenstvo a cezhraničný obchod so službami – prístup na trh, národné zaobchádzanie:

Vo FI: Distribúcia farmaceutických výrobkov (CPC 62117, 62251, 8929).

Existujúce opatrenia:

BG: Zákon o liekoch v humánnej medicíne, zákon o zdravotníckych pomôckach.

FI: Lääkelaki (Zákon o liekoch) (395/1987).

b) Distribúciu alkoholických nápojov

Vo FI: Distribúcia alkoholických nápojov (časť CPC 62112, 62226, 63107, 8929).

Existujúce opatrenia:

FI: Alkoholilaki (zákon o alkoholických nápojoch) (1102/2017).

Pokiaľ ide o liberalizáciu investícií – prístup na trh a cezhraničný obchod so službami – prístup na trh:

Vo SE: Monopol maloobchodného predaja liehovín, vína a piva (okrem nealkoholického piva).  
V súčasnosti má vládny monopol na maloobchodný predaj liehovín, vína a piva (okrem nealkoholického piva) spoločnosť Systembolaget AB. Alkoholické nápoje sú nápoje s obsahom alkoholu vyšším ako 2,25 objemového percenta. V prípade piva platí limit obsahu alkoholu vyššieho ako 3,5 objemového percenta (časť CPC 631).

Existujúce opatrenia:

SE: Zákon o alkohole (2010:1622).

c) Inú distribúciu (časť CPC 621, CPC 62228, CPC 62251, CPC 62271, časť CPC 62272, CPC 62276, CPC 63108, časť CPC 6329)

Pokiaľ ide o cezhraničný obchod so službami – prístup na trh, národné zaobchádzanie:

V BG: Veľkoobchodná distribúcia chemických výrobkov, drahých kovov a drahokamov, liečebných látok, medicínskych produktov a predmetov na použitie v lekárstve; tabaku a tabakových výrobkov a alkoholických výrobkov.

Bulharsko si vyhradzuje právo prijať alebo zachovať opatrenia, pokiaľ ide o služby komoditných maklérov.

Existujúce opatrenia:

V BG: Zákon o liekoch v humánnej medicíne,

zákon o zdravotníckych pomôckach,

zákon o veterinárnej činnosti,

zákon o zákaze chemických zbraní a kontrole toxických chemických látok a ich prekurzorov,

zákon o tabaku a tabakových výrobkoch, zákon o spotrebnej dani a colných skladoch a zákon o víne a liehovinách.



## Výhrada č. 14 – Vzdelávacie služby

Odvetvie: Vzdelávacie služby

Klasifikácia odvetvia: CPC 92

Typ výhrady: Prístup na trh

Národné zaobchádzanie

Vrcholový manažment a predstavenstvo

Výkonnostné požiadavky

Miestne zastúpenie

Kapitola: Liberalizácia investícií a cezhraničný obchod so službami

Opis:

EÚ si vyhradzuje právo prijať alebo zachovať akékoľvek opatrenie, pokiaľ ide o:

Pokiaľ ide o liberalizáciu investícií – prístup na trh, národné zaobchádzanie, výkonnostné požiadavky, vrcholový manažment a predstavenstvo a cezhraničný obchod so službami – prístup na trh, národné zaobchádzanie, miestne zastúpenie:

EÚ: Vzdelávacie služby, ktoré sú financované z verejných zdrojov alebo ktoré dostávajú štátnu podporu v akejkoľvek forme. Ak je povolené poskytovanie vzdelávacích služieb financovaných zo súkromných zdrojov zahraničnými poskytovateľmi, môže účasť súkromných prevádzkovateľov v systéme vzdelávania podliehať koncesii udeľovanej na nediskriminačnom základe.

EÚ s výnimkou CZ, NL, SE a SK: Pokiaľ ide o poskytovanie iných vzdelávacích služieb financovaných zo súkromných zdrojov, t. j. okrem služieb, ktoré sú zatriedené ako služby základného, sekundárneho, vysokoškolského vzdelávania a vzdelávania dospelých (CPC 929).

Na CY, vo FI, na MT a v RO: Poskytovanie služieb základného a sekundárneho vzdelávania a vzdelávania dospelých financovaných zo súkromných zdrojov (CPC 921, 922, 924).

V AT, BG, na CY, vo FI, na MT a v RO: Poskytovanie služieb vysokoškolského vzdelávania financovaných zo súkromných zdrojov (CPC 923)

V CZ a na SK: Väčšina členov predstavenstva subjektu poskytujúceho vzdelávacie služby financované zo súkromných zdrojov musí mať štátnu príslušnosť dotknutej krajiny (CPC 921, 922, 923, v prípade SK iné ako 92310, 924).

V SI: Základné školy financované zo súkromných zdrojov môžu zakladať iba slovinské fyzické alebo právnické osoby. Poskytovateľ služieb si musí zriadiť sídlo alebo pobočku. Väčšina členov predstavenstva subjektu poskytujúceho služby sekundárneho alebo vysokoškolského vzdelávania financované zo súkromných zdrojov musí byť štátnymi príslušníkmi Slovinskej republiky (CPC 922, 923).

Vo SE: Poskytovatelia vzdelávacích služieb, ktorých na účely poskytovania vzdelávania schvaľujú subjekty verejného sektora. Táto výhrada sa uplatňuje na poskytovateľov služieb vzdelávania financovaných zo súkromných zdrojov s určitou formou štátnej podpory, okrem iného, poskytovateľov služieb vzdelávania uznaných štátom, poskytovateľov služieb vzdelávania pod dohľadom štátu alebo vzdelávania, ktoré oprávňuje na získanie podpory na štúdium (CPC 92).

Na SK: Pobyt v EHP sa vyžaduje v prípade poskytovateľov všetkých služieb vzdelávania financovaných zo súkromných zdrojov iných ako služby postsekundárneho technického a odborného vzdelávania. Môže sa použiť test hospodárskych potrieb a miestne orgány môžu obmedziť počet zriaďovaných škôl (CPC 921, 922, 923 iné ako 92310, 924).

Pokiaľ ide o cezhraničný obchod so službami – prístup na trh, národné zaobchádzanie, miestne zastúpenie:

V BG, IT a SI: Obmedziť cezhraničné poskytovanie služieb základného vzdelávania financovaných zo súkromných zdrojov (CPC 921).

V BG a IT: Obmedziť cezhraničné poskytovanie služieb sekundárneho vzdelávania financovaných zo súkromných zdrojov (CPC 922).

V AT: Obmedziť cezhraničné poskytovanie služieb vzdelávania dospelých prostredníctvom rozhlasového alebo televízneho vysielania financovaných zo súkromných zdrojov (CPC 924).

Existujúce opatrenia:

BG: Zákon o verejnom vzdelávaní, článok 12,  
zákon o vysokoškolskom vzdelávaní, odsek 4 dopĺňujúcich ustanovení a zákon o odbornom  
vzdelávaní a odbornej príprave, článok 22.

FI: Perusopetuslaki (zákon o základnom vzdelávaní) (628/1998),  
Lukiolaki (zákon o všeobecných vyšších stredných školách) (629/1998),  
Laki ammatillisesta koulutuksesta (zákon o odbornej príprave a vzdelávaní) (630/1998),  
Laki ammatillisesta aikuiskoulutuksesta (zákon o odbornom vzdelávaní dospelých) (631/1998),  
Ammattikorkeakoululaki (zákon o technických univerzitách) (351/2003) a Yliopistolaki (zákon  
o univerzitách) (558/2009).

IT: Kráľovský dekrét č. 1592/1933 (zákon o sekundárnom vzdelávaní),  
zákon č. 243/1991 (príležitostné verejné príspevky súkromným univerzitám),  
uznesenie č. 20/2003 komisie CNVSU (Comitato nazionale per la valutazione del sistema  
universitario) a  
dekrét prezidenta republiky (DPR) č. 25/1998.

SK: Zákon č. 245/2008 Z. z. o výchove a vzdelávaní,  
zákon č. 131/2002 Z. z. o vysokých školách a  
zákon č. 596/2003 Z. z. o štátnej správe v školstve a školskej samospráve.

Výhrada č. 15 – Environmentálne služby

Odvetvie – pododvetvie: Environmentálne služby – nakladanie s odpadom a obhospodarovanie pôdy

Klasifikácia odvetvia: CPC 9401, 9402, 9403, 94060

Typ výhrady: Prístup na trh

Kapitola: Cezhraničný obchod so službami

Opis:

EÚ si vyhradzuje právo prijať alebo zachovať akékoľvek opatrenie, pokiaľ ide o:

V DE: Poskytovanie služieb nakladania s odpadom iných ako poradenských služieb a pokiaľ ide o služby týkajúce sa ochrany pôdy a nakladania s kontaminovanou pôdou iné ako poradenské služby.

## Výhrada č. 16 – Finančné služby

Odvetvie: Finančné služby

Klasifikácia odvetvia: Neuplatňuje sa

Typ výhrady: Prístup na trh

Národné zaobchádzanie

Zaobchádzanie podľa doložky najvyšších výhod

Vrcholový manažment a predstavenstvá

Miestne zastúpenie

Kapitola: Liberalizácia investícií a cezhraničný obchod so službami

Opis:

EÚ si vyhradzuje právo prijať alebo zachovať akékoľvek opatrenie, pokiaľ ide o:

a) Všetky finančné služby

Pokiaľ ide o liberalizáciu investícií – prístup na trh:

EÚ: Právo vyžadovať od poskytovateľa finančných služieb, okrem pobočky, pri usadení v členskom štáte prijatie osobitnej právnej formy, a to na nediskriminačnom základe.

Pokiaľ ide o cezhraničný obchod so službami – prístup na trh, národné zaobchádzanie, miestne zastúpenie:

EÚ: Právo prijať alebo zachovať akékoľvek opatrenie, pokiaľ ide o cezhraničné poskytovanie všetkých finančných služieb iných ako:

V EÚ (okrem BE, CY, EE, LT, LV, MT, PL, RO, SI):

- i) služby priameho poistenia (vrátane spolupoistenia) a sprostredkovania priameho poistenia rizík týkajúcich sa:
  - a. námornej dopravy a komerčného letectva, kozmických letov a kozmickej dopravy (vrátane satelitov) takým poistením, pričom také poistenie pokrýva: prepravovaný tovar, vozidlá prepravujúce tovar a zodpovednosť s tým spojenú a
  - b. tovaru v medzinárodnom tranzite;
- ii) zaistenie a retrocesia;
- iii) pomocné služby súvisiace s poistením;

- iv) poskytovanie a prenos finančných informácií a spracúvanie finančných údajov a súvisiaceho softvéru poskytovateľmi iných finančných služieb a
- v) poradenské a iné pomocné finančné služby spojené s bankovými a inými finančnými službami, ako sú opísané v bode L) vymedzenia pojmu bankové a iné finančné služby (okrem poistenia) v článku 183 písm. a) bode ii) tejto dohody, ale nie sprostredkovanie opísané v uvedenom bode.

V BE:

- i) služby priameho poistenia (vrátane spolupoistenia) a sprostredkovania priameho poistenia rizík týkajúcich sa:
  - a. námornej dopravy a komerčného letectva, kozmických letov a kozmickej dopravy (vrátane satelitov) takým poistením, pričom také poistenie pokrýva: prepravovaný tovar, vozidlá prepravujúce tovar a zodpovednosť s tým spojenú a
  - b. tovaru v medzinárodnom tranzite;
- ii) zaistenie a retrocesia;
- iii) pomocné služby súvisiace s poistením;



- iv) poskytovanie a prenos finančných informácií a spracúvanie finančných údajov a súvisiaceho softvéru poskytovateľmi iných finančných služieb.

Na CY:

- i) služby priameho poistenia (vrátane spolupoistenia) rizík týkajúcich sa:
  - a. námornej dopravy a komerčného letectva, kozmických letov a kozmickej dopravy (vrátane satelitov) takým poistením, pričom také poistenie pokrýva: prepravovaný tovar, vozidlá prepravujúce tovar a zodpovednosť s tým spojenú a
  - b. tovaru v medzinárodnom tranzite;
- ii) sprostredkovanie poistenia;
- iii) zaistenie a retrocesia;
- iv) pomocné služby súvisiace s poistením;
- v) obchodovanie s prevoditeľnými cennými papiermi na vlastný účet alebo na účet zákazníkov buď na burze, mimoburzovom trhu, alebo iným spôsobom;

- vi) poskytovanie a prenos finančných informácií a spracúvanie finančných údajov a súvisiaceho softvéru poskytovateľmi iných finančných služieb a
- vii) poradenské a iné pomocné finančné služby spojené s bankovými a inými finančnými službami, ako sú opísané v bode L) vymedzenia pojmu bankové a iné finančné služby (okrem poistenia) v článku 183 písm. a) bode ii) tejto dohody, ale nie sprostredkovanie opísané v uvedenom bode.

V EE:

- i) priame poistenie (vrátane spolupoistenia);
- ii) zaistenie a retrocesia;
- iii) sprostredkovanie poistenia;
- iv) pomocné služby súvisiace s poistením;
- v) prijímanie vkladov;
- vi) všetky druhy pôžičiek;
- vii) finančný lízing;
- viii) všetky služby týkajúce sa platieb a peňažných prevodov; záruky a záväzky;

- ix) obchodovanie na vlastný účet alebo na účet zákazníkov buď na burze, alebo mimoburzovom trhu;
- x) účasť na emisiách všetkých druhov cenných papierov vrátane upisovania a umiestňovania v úlohe prostredníka (či už verejne alebo súkromne) a poskytovanie služieb súvisiacich s takýmito emisiami;
- xi) peňažné maklérstvo;
- xii) správa aktív, napríklad správa hotovosti alebo portfólia, všetky formy správy kolektívneho investovania, správcovských, depozitných a zvereneckých služieb;
- xiii) služby vyrovňania a zúčtovania v súvislosti s finančnými aktívami vrátane cenných papierov, derivátových produktov a iných prevoditeľných nástrojov;
- xiv) poskytovanie a prenos finančných informácií a spracúvanie finančných údajov a súvisiaci softvér a
- xv) poradenské a iné pomocné finančné služby spojené s bankovými a inými finančnými službami, ako sú opísané v bode L) vymedzenia pojmu bankové a iné finančné služby (okrem poistenia) v článku 183 písm. a) bode ii) tejto dohody, ale nie sprostredkovanie opísané v uvedenom bode.

V LT:

- i) služby priameho poistenia (vrátane spolupoistenia) rizík týkajúcich sa:

- a. námornej dopravy a komerčného letectva, kozmických letov a kozmickej dopravy (vrátane satelitov) takým poistením, pričom také poistenie pokrýva: prepravovaný tovar, vozidlá prepravujúce tovar a zodpovednosť s tým spojenú a
  - b. tovaru v medzinárodnom tranzite;
- ii) zaistenie a retrocesia;
  - iii) pomocné služby súvisiace s poistením;
  - iv) prijímanie vkladov;
  - v) všetky druhy pôžičiek;
  - vi) finančný lízing;
  - vii) všetky služby týkajúce sa platieb a peňažných prevodov; záruky a záväzky;
  - viii) obchodovanie na vlastný účet alebo na účet zákazníkov buď na burze, alebo mimoburzovom trhu;
  - ix) účasť na emisiách všetkých druhov cenných papierov vrátane upisovania a umiestňovania v úlohe prostredníka (či už verejne alebo súkromne) a poskytovanie služieb súvisiacich s takýmito emisiami;

- x) peňažné maklérsstvo;
- xi) správa aktív, napríklad správa hotovosti alebo portfólia, všetky formy správy kolektívneho investovania, správcovských, depozitných a zvereneckých služieb;
- xii) služby vyrovnania a zúčtovania v súvislosti s finančnými aktívami vrátane cenných papierov, derivátových produktov a iných prevoditeľných nástrojov;
- xiii) poskytovanie a prenos finančných informácií a spracúvanie finančných údajov a súvisiaci softvér a
- xiv) poradenské a iné pomocné finančné služby spojené s bankovými a inými finančnými službami, ako sú opísané v bode L) vymedzenia pojmu bankové a iné finančné služby (okrem poistenia) v článku 183 písm. a) bode ii) tejto dohody, ale nie sprostredkovanie opísané v uvedenom bode.

V LV:

- i) služby priameho poistenia (vrátane spolupoistenia) rizík týkajúcich sa:
  - a. námornej dopravy a komerčného letectva, kozmických letov a kozmickej dopravy (vrátane satelitov) takým poistením, pričom také poistenie pokrýva: prepravovaný tovar, vozidlá prepravujúce tovar a zodpovednosť s tým spojenú a
  - b. tovaru v medzinárodnom tranzite;

- ii) zaistenie a retrocesia;
- iii) pomocné služby súvisiace s poistením;
- iv) účasť na emisiách všetkých druhov cenných papierov vrátane upisovania a umiestňovania v úlohe prostredníka (či už verejne alebo súkromne) a poskytovanie služieb súvisiacich s takýmito emisiami;
- v) poskytovanie a prenos finančných informácií a spracúvanie finančných údajov a súvisiaceho softvéru poskytovateľmi iných finančných služieb a
- vi) poradenské a iné pomocné finančné služby spojené s bankovými a inými finančnými službami, ako sú opísané v bode L) vymedzenia pojmu bankové a iné finančné služby (okrem poistenia) v článku 183 písm. a) bode ii) tejto dohody, ale nie sprostredkovanie opísané v uvedenom bode.

Na MT:

- i) služby priameho poistenia (vrátane spolupoistenia) rizík týkajúcich sa:
  - a. námornej dopravy a komerčného letectva, kozmických letov a kozmickej dopravy (vrátane satelitov) takým poistením, pričom také poistenie pokrýva: prepravovaný tovar, vozidlá prepravujúce tovar a zodpovednosť s tým spojenú a

- b. tovaru v medzinárodnom tranzite;
- ii) zaistenie a retrocesia;
- iii) pomocné služby súvisiace s poistením;
- iv) prijímanie vkladov;
- v) všetky druhy pôžičiek;
- vi) poskytovanie a prenos finančných informácií a spracúvanie finančných údajov a súvisiaceho softvéru poskytovateľmi iných finančných služieb a
- vii) poradenské a iné pomocné finančné služby spojené s bankovými a inými finančnými službami, ako sú opísané v bode L) vymedzenia pojmu bankové a iné finančné služby (okrem poistenia) v článku 183 písm. a) bode ii) tejto dohody, ale nie sprostredkovanie opísané v uvedenom bode.

V PL:

- i) služby priameho poistenia (vrátane spolupoistenia) rizík spojených s tovarom v medzinárodnom obchode;
- ii) zaistenie a retrocesia rizík súvisiacich s tovarom v medzinárodnom obchode;

- iii) služby priameho poistenia (vrátane spolupoistenia) a sprostredkovanie priameho poistenia rizík týkajúcich sa:
  - a. námornej dopravy a komerčného letectva, kozmických letov a kozmickej dopravy (vrátane satelitov) takým poistením, pričom také poistenie pokrýva: prepravovaný tovar, vozidlá prepravujúce tovar a zodpovednosť s tým spojenú a
  - b. tovaru v medzinárodnom tranzite;
- iv) poskytovanie a prenos finančných informácií a spracúvanie finančných údajov a súvisiaceho softvéru poskytovateľmi iných finančných služieb a
- v) poradenské a iné pomocné finančné služby spojené s bankovými a inými finančnými službami, ako sú opísané v bode L) vymedzenia pojmu bankové a iné finančné služby (okrem poistenia) v článku 183 písm. a) bode ii) tejto dohody, ale nie sprostredkovanie opísané v uvedenom bode.

V RO:

- i) služby priameho poistenia (vrátane spolupoistenia) a sprostredkovania priameho poistenia rizík týkajúcich sa:



- a. námornej dopravy a komerčného letectva, kozmických letov a kozmickej dopravy (vrátane satelitov) takým poistením, pričom také poistenie pokrýva: prepravovaný tovar, vozidlá prepravujúce tovar a zodpovednosť s tým spojenú a
  - b. tovaru v medzinárodnom tranzite;
- ii) zaistenie a retrocesia;
  - iii) pomocné služby súvisiace s poistením;
  - iv) prijímanie vkladov;
  - v) všetky druhy pôžičiek;
  - vi) záruky a záväzky;
  - vii) peňažné maklérsstvo;
  - viii) poskytovanie a prenos finančných informácií a spracúvanie finančných údajov a súvisiaci softvér a

- ix) poradenské a iné pomocné finančné služby spojené s bankovými a inými finančnými službami, ako sú opísané v bode L) vymedzenia pojmu bankové a iné finančné služby (okrem poistenia) v článku 183 písm. a) bode ii) tejto dohody, ale nie sprostredkovanie opísané v uvedenom bode.

V SI:

- i) služby priameho poistenia (vrátane spolupoistenia) a sprostredkovania priameho poistenia rizík týkajúcich sa:
  - a. námornej dopravy a komerčného letectva, kozmických letov a kozmickej dopravy (vrátane satelitov) takým poistením, pričom také poistenie pokrýva: prepravovaný tovar, vozidlá prepravujúce tovar a zodpovednosť s tým spojenú a
  - b. tovaru v medzinárodnom tranzite;
- ii) zaistenie a retrocesia;
- iii) pomocné služby súvisiace s poistením;
- iv) všetky druhy pôžičiek;
- v) prijímanie záruk a záväzkov od zahraničných úverových inštitúcií domácimi právnickými osobami a výhradnými vlastníkmi;

- vi) poskytovanie a prenos finančných informácií a spracúvanie finančných údajov a súvisiaceho softvéru poskytovateľmi iných finančných služieb a
  - ix) poradenské a iné pomocné finančné služby spojené s bankovými a inými finančnými službami, ako sú opísané v bode L) vymedzenia pojmu bankové a iné finančné služby (okrem poistenia) v článku 183 písm. a) bode ii) tejto dohody, ale nie sprostredkovanie opísané v uvedenom bode.
- b) Poist'ovacie služby a služby súvisiace s poistením

Pokiaľ ide o cezhraničný obchod so službami – prístup na trh, národné zaobchádzanie:

V BG: Zahraničné poisťovne nemôžu priamo upisovať poistenie prepravy tovaru, poistenie motorových vozidiel ako takých a poistenie zodpovednosti týkajúcej sa rizík v Bulharsku.

V DE: Ak zahraničná poisťovňa zriadi v Nemecku pobočku, môže v Nemecku uzatvárať poisťné zmluvy týkajúce sa medzinárodnej dopravy iba prostredníctvom pobočky usadenej v Nemecku.

Existujúce opatrenia:

DE: Luftverkehrsgesetz – LuftVG (zákon o leteckej doprave) a

Luftverkehrszulassungsordnung – LuftVZO (nariadenie o povolení leteckej dopravy).

Pokiaľ ide o liberalizáciu investícií – prístup na trh, národné zaobchádzanie a cezhraničný obchod so službami – prístup na trh, národné zaobchádzanie:

V ES: Na výkon povolania aktúára sa vyžaduje pobyt alebo dva roky skúseností.

Pokiaľ ide o cezhraničný obchod so službami – miestne zastúpenie:

Vo FI: Poskytovanie služieb poisťovních maklérov je podmienené trvalým miestom podnikateľskej činnosti v EÚ.

Služby priameho poistenia vrátane spolupoistenia môžu ponúkať len poisťovatelia, ktorí majú svoje ústredie v Európskej únii alebo pobočku vo Fínsku.

Existujúce opatrenia:

FI: Laki ulkomaisista vakuutusyhtiöistä (zákon o zahraničných poisťovniach) (398/1995),

Vakuutusyhtiölaki (zákon o poisťovniach) (521/2008),

Laki vakuutusten tarjoamisesta (Zákon o distribúcii poistenia) (234/2018).

Vo FR: Poisťovanie rizík týkajúcich sa pozemnej dopravy môžu vykonávať iba poisťovne usadené v Európskej únii.

Existujúce opatrenia:

FR: Code des assurances.

V HU: Služby priameho poistenia môžu poskytovať len právnické osoby EÚ a pobočky registrované v Maďarsku.

Existujúce opatrenia:

HU: Zákon LX z roku 2003.

V IT: Poistenie prepravy tovaru, poistenie vozidiel a poistenie zodpovednosti v súvislosti s rizikami v Taliansku môžu vykonávať iba poisťovne usadené v Európskej únii, s výnimkou medzinárodnej dopravy, ktorej súčasťou je dovoz do Talianska.

Cezhraničné poskytovanie služieb aktúarov.

Existujúce opatrenia:

IT: Článok 29 zákona o súkromnom poistení (legislatívny dekrét č. 209 zo 7. septembra 2005), zákon č. 194/1942 o povolani aktuára.

V PT: Poistenie leteckej a námornej dopravy vzťahujúce sa na tovar, lietadlo, trup lode a zodpovednosť za škodu môžu uzatvárať len podniky – právnické osoby Európskej únie. Len fyzické osoby Európskej únie alebo podniky usadené v Európskej únii môžu v Portugalsku pôsobiť ako sprostredkovatelia takéhoto poistenia.

Existujúce opatrenie:

PT: Článok 3 zákona č. 147/2015, článok 8 zákona č. 7/2019.

Pokiaľ ide o liberalizáciu investícií – prístup na trh, národné zaobchádzanie:

Na SK: Cudzí štátni príslušníci môžu založiť poisťovňu vo forme akciovej spoločnosti alebo vykonávať poisťovaciu činnosť prostredníctvom svojich pobočiek so sídlom v Slovenskej republike. Povolenie v oboch prípadoch podlieha posúdeniu orgánu dohľadu.

Existujúce opatrenia:

SK: Zákon č. 39/2015 Z. z. o poisťovníctve.

Pokiaľ ide o liberalizáciu investícií – prístup na trh, národné zaobchádzanie a cezhraničný obchod so službami – prístup na trh:

Vo FI: Aspoň polovica členov predstavenstva a dozornej rady a výkonný riaditeľ poisťovne poskytujúcej zákonné dôchodkové poistenie musia mať miesto pobytu v EHP, pokiaľ príslušné orgány neudelili výnimku. Zahraniční poisťovatelia nemôžu vo Fínsku získať licenciu ako pobočka na poskytovanie zákonného dôchodkového poistenia. Aspoň jeden audítor musí mať trvalý pobyt v EHP.

V prípade ostatných poisťovní musí mať aspoň jeden člen dozornej rady a predstavenstva a výkonný riaditeľ pobyt v EHP. Aspoň jeden audítor musí mať trvalý pobyt v EHP. Generálny zástupca poisťovne Spojeného kráľovstva musí mať miesto pobytu vo Fínsku, pokiaľ táto spoločnosť nemá svoje ústredie v Európskej únii.

Existujúce opatrenia:

FI: Laki ulkomaisista vakuutusyhtiöistä (zákon o zahraničných poisťovniach) (398/1995),  
Vakuutusyhtiölaki (zákon o poisťovniach) (521/2008),  
Laki vakuutusedustuksesta (Zákon o sprostredkovaní poistenia) (570/2005),  
Laki vakuutusten tarjoamisesta (Zákon o distribúcii poistenia) (234/2018) a  
Laki työeläkevakuutusyhtiöistä (zákon o spoločnostiach poskytujúcich zákonné dôchodkové poistenie) (354/1997).

c) Bankové a iné finančné služby

Pokiaľ ide o liberalizáciu investícií – prístup na trh a cezhraničný obchod so službami – miestne zastúpenie:

EÚ: Iba právnické osoby so sídlom v Únii môžu pôsobiť ako depozitári aktív investičných fondov. Na výkon činnosti správy spoločných fondov vrátane podielových fondov a, ak je to povolené v rámci vnútroštátnych právnych predpisov, investičných spoločností sa vyžaduje zriadenie špecializovanej správcovskej spoločnosti, ktorá má svoje ústredie a sídlo v tom istom členskom štáte.

Existujúce opatrenia:

EÚ: Smernica Európskeho parlamentu a Rady 2009/65/ES<sup>1</sup> a smernica Európskeho parlamentu a Rady 2011/61/EÚ<sup>2</sup>.

V EE: Na prijímanie vkladov sa vyžaduje povolenie od estónskeho úradu pre finančný dohľad a zápis do obchodného registra podľa estónskeho práva vo forme akciovej spoločnosti, dcérskej spoločnosti alebo pobočky.

Existujúce opatrenia:

EE: Krediidiasutuste seadus (zákon o úverových inštitúciách) § 206 a § 21.

Na SK: Investičné služby môžu poskytovať len správcovské spoločnosti, ktoré majú právnu formu akciových spoločností s vlastným kapitálom podľa zákona.

Existujúce opatrenia:

SK: Zákon č. 566/2001 Z. z. o cenných papieroch a investičných službách a zákon č. 483/2001 Z. z. o bankách.

Pokiaľ ide o liberalizáciu investícií– národné zaobchádzanie, vrcholový manažment a predstavenstvo:

---

<sup>1</sup> Smernica Európskeho parlamentu a Rady 2009/65/ES z 13. júla 2009 o koordinácii zákonov, iných právnych predpisov a správnych opatrení týkajúcich sa podnikov kolektívneho investovania do prevoditeľných cenných papierov (PKIPCP) (Ú. v. EÚ L 302, 17.11.2009, s. 32).

<sup>2</sup> Smernica Európskeho parlamentu a Rady 2011/61/EÚ z 8. júna 2011 o správcoch alternatívnych investičných fondov a o zmene a doplnení smerníc 2003/41/ES a 2009/65/ES a nariadení (ES) č. 1060/2009 a (EÚ) č. 1095/2010 (Ú. v. EÚ L 174, 1.7.2011, s. 1).



Vo FI: Aspoň jeden zo zakladateľov, členov predstavenstva, dozornej rady a výkonný riaditeľ poskytovateľa bankových služieb a osoba oprávnená podpisovať v mene úverovej inštitúcie musia mať trvalý pobyt v EHP. Aspoň jeden audítor musí mať trvalý pobyt v EHP.

Existujúce opatrenia:

FI: Laki liikepankeista ja muista osakeyhtiömuotoisista luottolaitoksista (zákon o komerčných bankách a iných úverových inštitúciách s právnou formou akciovej spoločnosti) (1501/2001), Säästöpankkilaki (1502/2001) (zákon o sporiteľniach),

Laki osuuspankeista ja muista osuuskuntamuotoisista luottolaitoksista (1504/2001) (zákon o družstevných bankách a iných úverových inštitúciách s právnou formou družstevnej banky),

Laki hypoteekkiyhdistyksistä (936/1978) (zákon o hypotekárnych bankách),

Maksulaitoslaki (297/2010) (zákon o platobných inštitúciách),

Laki ulkomaisten maksulaitoksen toiminnasta Suomessa (298/2010) (zákon o prevádzke zahraničnej platobnej inštitúcie vo Fínsku) a

Laki luottolaitostoiminnasta (zákon o úverových inštitúciách) (121/2007).

Pokiaľ ide o liberalizáciu investícií – prístup na trh, národné zaobchádzanie a cezhraničný obchod so službami – miestne zastúpenie:

V IT: Služby *consulenti finanziari* (finančných konzultantov). Pri poskytovaní podomového predaja musia sprostredkovatelia využívať oprávnených finančných obchodníkov so sídlom na území členského štátu.

Existujúce opatrenia:

IT: Články 91 až 111 nariadenia Consob o sprostredkovateľoch (č. 16190 z 29. októbra 2007).

Pokiaľ ide o liberalizáciu investícií – prístup na trh, národné zaobchádzanie, vrcholový manažment a predstavenstvo a cezhraničný obchod so službami – miestne zastúpenie:

V LT: Iba banky so sídlom alebo pobočkou v Litve, ktoré sú oprávnené poskytovať investičné služby v EHP, môžu pôsobiť ako depozitári aktív dôchodkových fondov. Aspoň jeden člen vedenia správnej rady banky musí ovládať litovský jazyk.

Existujúce opatrenia:

LT: Zákon Litovskej republiky o bankách č. IX-2085 z 30. marca 2004 zmenený zákonom č. XIII-729 zo 16. novembra 2017,  
zákon Litovskej republiky o podnikoch kolektívneho investovania č. IX-1709 zo 4. júla 2003 zmenený zákonom č. XIII-1872 z 20. decembra 2018,  
zákon Litovskej republiky o doplnkovom dobrovoľnom dôchodkovom zabezpečení č. VIII-1212 z 3. júna 1999 (revidovaný zákonom č. XII-70 z 20. decembra 2012),  
zákon Litovskej republiky o platbách č. IX-1596 z 5. júna 2003 naposledy zmenený zákonom č. XIII-2488 zo 17. októbra 2019,  
zákon Litovskej republiky o platobných inštitúciách č. XI-549 z 10. decembra 2009 (v znení zákona č. XIII-1093 zo 17. apríla 2018).

Pokiaľ ide o cezhraničný obchod so službami – prístup na trh:

Vo FI: Na platobné služby sa môže vyžadovať miesto pobytu alebo bydlisko vo Fínsku.

## Výhrada č. 17 – Služby zdravotnej starostlivosti a sociálne služby

Odvetvie: Služby zdravotnej starostlivosti a sociálne služby

Klasifikácia odvetvia: CPC 93, 931, iné ako 9312, časť 93191, 9311, 93192, 93193, 93199

Typ výhrady: Prístup na trh

Národné zaobchádzanie

Zaobchádzanie podľa doložky najvyšších výhod

Vrcholový manažment a predstavenstvá

Výkonnostné požiadavky

Miestne zastúpenie

Kapitola: Liberalizácia investícií a cezhraničný obchod so službami

Opis:

EÚ si vyhradzuje právo prijať alebo zachovať akékoľvek opatrenie, pokiaľ ide o:

- a) Služby zdravotnej starostlivosti – nemocničné služby, ambulantné služby a ústavné služby zdravotnej starostlivosti (CPC 93, 931, iné ako 9312, časť 93191, 9311, 93192, 93193, 93199)

Pokiaľ ide o liberalizáciu investícií – prístup na trh, národné zaobchádzanie, výkonnostné požiadavky, vrcholový manažment a predstavenstvo:

EÚ: Na poskytovanie všetkých služieb zdravotnej starostlivosti, ktoré sú financované z verejných zdrojov alebo ktoré dostávajú štátnu podporu v akejkoľvek forme.

EÚ: Na poskytovanie všetkých služieb zdravotnej starostlivosti financovaných zo súkromných zdrojov okrem nemocničných služieb, ambulantných služieb a ústavných služieb zdravotnej starostlivosti iných ako nemocničných služieb financovaných zo súkromných zdrojov. Účast' súkromných prevádzkovateľov v sieti služieb zdravotnej starostlivosti financovanej zo súkromných zdrojov môže podliehať koncesii udeľovanej na nediskriminačnom základe. Môže sa použiť test hospodárskych potrieb. Hlavné kritériá: počet existujúcich subjektov a vplyv na ne, dopravná infraštruktúra, hustota obyvateľstva, geografické rozloženie a tvorba nových pracovných miest.

Táto výhrada sa nevzťahuje na poskytovanie všetkých odborných služieb súvisiacich so zdravím vrátane služieb poskytovaných odborníkmi, ako sú napríklad lekári, zubní lekári, pôrodné asistentky, zdravotné sestry, fyzioterapeuti, stredný zdravotnícky personál a psychológovia, na ktoré sa vzťahujú iné výhrady (CPC 931, iné ako 9312, časť 93191).

V AT, PL a SI: Poskytovanie ambulantných služieb financovaných zo súkromných zdrojov (CPC 93192).

V BE: zriadenie zariadení poskytujúcich ambulantné služby a ústavné služby zdravotnej starostlivosti financovaných zo súkromných zdrojov okrem nemocničných služieb (CPC 93192, 93193).

V BG, na CY, v CZ, vo FI, na MT a na SK: Zo súkromných zdrojov financované poskytovanie nemocničných služieb, ambulantných služieb a ústavných služieb zdravotnej starostlivosti iných ako nemocničné služby (CPC 9311, 93192, 93193).

Vo FI: Poskytovanie iných služieb zdravotnej starostlivosti (CPC 93199).

Existujúce opatrenia:

CZ: Zákon č. 372/2011 Sb. o zdravotných službách a podmienkach ich poskytovania.

FI: Laki yksityisestää terveydenhuollosta (zákon o súkromnej zdravotnej starostlivosti) (152/1990).

Pokiaľ ide o liberalizáciu investícií – prístup na trh, národné zaobchádzanie, zaobchádzanie podľa doložky najvyšších výhod, vrcholový manažment a predstavenstvo, výkonnostné požiadavky:

V DE: Poskytovanie systému sociálneho zabezpečenia Nemecka, pričom služby môžu byť poskytované rôznymi spoločnosťami alebo subjektmi v rámci hospodárskej súťaže a nepovažujú sa preto za „služby poskytované výhradne pri výkone vládnej moci“. Poskytnúť lepšie zaobchádzanie v rámci dvojstrannej obchodnej dohody, pokiaľ ide o poskytovanie služieb zdravotnej starostlivosti a sociálnych služieb (CPC 93).

Pokiaľ ide o liberalizáciu investícií – prístup na trh, národné zaobchádzanie:

V DE: Vlastníctvo nemocníc, ktoré prevádzkuje nemecká armáda.

Znárodniť iné kľúčové nemocnice financované zo súkromných zdrojov (CPC 93110).

Vo FR: Poskytovanie služieb laboratórnej analýzy a skúšok financovaných zo súkromných zdrojov.

Pokiaľ ide o cezhraničný obchod so službami – prístup na trh, národné zaobchádzanie:

Vo FR: Poskytovanie služieb laboratórnej analýzy a skúšok financovaných zo súkromných zdrojov (časť CPC 9311).

Existujúce opatrenia:

FR: Code de la Santé Publique

b) Služby zdravotnej starostlivosti a sociálne služby vrátane dôchodkového poistenia

Pokiaľ ide o cezhraničný obchod so službami – prístup na trh, národné zaobchádzanie, miestne zastúpenie:

EÚ s výnimkou HU: Cezhraničné poskytovanie služieb zdravotnej starostlivosti, sociálnych služieb a činnosti alebo služby tvoriace súčasť plánu verejného dôchodkového zabezpečenia alebo zákonného systému sociálneho zabezpečenia. Táto výhrada sa nevzťahuje na poskytovanie všetkých odborných služieb súvisiacich so zdravím vrátane služieb poskytovaných odborníkmi, ako sú napríklad lekári, zubní lekári, pôrodné asistentky, zdravotné sestry, fyzioterapeuti, stredný zdravotnícky personál a psychológovia, na ktoré sa vzťahujú iné výhrady (CPC 931, iné ako 9312, časť 93191).

V HU: Cezhraničné poskytovanie všetkých nemocničných služieb, ambulantných služieb a ústavných služieb zdravotnej starostlivosti iných ako nemocničné služby, ktoré sú financované z verejných zdrojov (CPC 9311, 93192, 93193).

c) Sociálne služby vrátane dôchodkového poistenia

Pokiaľ ide o liberalizáciu investícií – prístup na trh, národné zaobchádzanie, vrcholový manažment a predstavenstvo, výkonnostné požiadavky:

EÚ: Poskytovanie všetkých sociálnych služieb, ktoré sú financované z verejných zdrojov alebo ktoré dostávajú štátnu podporu v akejkoľvek forme, a činnosti alebo služby tvoriace súčasť plánu verejného dôchodkového zabezpečenia alebo zákonného systému sociálneho zabezpečenia. Účast' súkromných prevádzkovateľov v sieti sociálnych služieb financovanej zo súkromných zdrojov môže podliehať koncesii udeľovanej na nediskriminačnom základe. Môže sa použiť test hospodárskych potrieb. Hlavné kritériá: počet existujúcich subjektov a vplyv na ne, dopravná infraštruktúra, hustota obyvateľstva, geografické rozloženie a tvorba nových pracovných miest.

V BE, na CY, v DE, DK, EL, ES, vo FR, v IE, IT a PT: Poskytovanie sociálnych služieb financovaných zo súkromných zdrojov, okrem služieb týkajúcich sa ozdravovní a zotavovní a domovov dôchodcov.

V CZ, vo FI, v HU, na MT, v PL, RO, SK a SI: Poskytovanie sociálnych služieb financovaných zo súkromných zdrojov.

V DE: Systém sociálneho zabezpečenia Nemecka, v rámci ktorého môžu služby poskytovať rôzne spoločnosti alebo subjekty využívajúce prvky hospodárskej súťaže, a preto nemusia zodpovedať vymedzeniu „služieb poskytovaných výhradne pri výkone vládnej moci“.

Existujúce opatrenia:

FI: Laki yksityisistä sosiaalipalveluista (zákon o súkromných sociálnych službách) (922/2011).

IE: Zákon o zdravotnej starostlivosti z roku 2004 (S. 39) a  
zákon o zdravotnej starostlivosti z roku 1970 (v znení zmien – S. 61A).

IT: Zákon č. 833/1978 o zriadení systému verejného zdravotníctva,  
legislatívne nariadenie č. 502/1992 o organizácii a pravidlách týkajúcich sa oblasti zdravia a zákon  
č. 328/2000 o reforme sociálnych služieb.



Výhrada č. 18 – Cestovný ruch a služby spojené s cestovaním

Odvetvie: Služby sprievodcov cestovného ruchu, služby zdravotnej starostlivosti a sociálne služby

Klasifikácia odvetvia: CPC 7472

Typ výhrady: Národné zaobchádzanie

Zaobchádzanie podľa doložky najvyšších výhod

Kapitola: Liberalizácia investícií a cezhraničný obchod so službami

Opis:

EÚ si vyhradzuje právo prijať alebo zachovať akékoľvek opatrenie, pokiaľ ide o:

Pokiaľ ide o liberalizáciu investícií – národné zaobchádzanie a cezhraničný obchod so službami – národné zaobchádzanie:

Vo FR: Na poskytovanie služieb sprievodcov cestovného ruchu vyžadovať štátnu príslušnosť členského štátu.

Pokiaľ ide o liberalizáciu investícií – zaobchádzanie podľa doložky najvyšších výhod a cezhraničný obchod so službami – zaobchádzanie podľa doložky najvyšších výhod:

V LT: Pokiaľ Spojené kráľovstvo umožní štátnym príslušníkom Litvy poskytovať služby sprievodcov cestovného ruchu, Litva umožní štátnym príslušníkom Spojeného kráľovstva poskytovať služby sprievodcov cestovného ruchu za rovnakých podmienok.

## Výhrada č. 19 – Rekreačné, kultúrne a športové služby

Odvetvie: Rekreačné, kultúrne a športové služby

Klasifikácia odvetvia: CPC 962, 963, 9619, 964

Typ výhrady: Prístup na trh

Národné zaobchádzanie

Vrcholový manažment a predstavenstvá

Výkonnostné požiadavky

Miestne zastúpenie

Kapitola: Liberalizácia investícií a cezhraničný obchod so službami

Opis:

EÚ si vyhradzuje právo prijať alebo zachovať akékoľvek opatrenie, pokiaľ ide o:

- a) Služby knižníc, archívov, múzeí a iné kultúrne služby (CPC963)

Pokiaľ ide o liberalizáciu investícií – prístup na trh, národné zaobchádzanie, výkonnostné požiadavky, vrcholový manažment a predstavenstvo a cezhraničný obchod so službami – prístup na trh, národné zaobchádzanie, miestne zastúpenie:

EÚ s výnimkou AT, a pokiaľ ide o liberalizáciu investícií, v LT: Poskytovanie služieb knižníc, archívov, múzeí a iných kultúrnych služieb.

V AT a LT: Na účely usadenia sa môže vyžadovať licencia alebo koncesia.

- b) Služby v oblasti zábavy, služby divadiel, hudobných skupín a cirkusov (CPC 9619, 964 iné ako 96492)

Pokiaľ ide o cezhraničný obchod so službami – prístup na trh, národné zaobchádzanie:

EÚ s výnimkou AT a SE: Cezhraničné poskytovanie služieb v oblasti zábavy vrátane služieb divadiel, hudobných skupín, cirkusov a diskoték.

Pokiaľ ide o liberalizáciu investícií – prístup na trh, národné zaobchádzanie, výkonnostné požiadavky, vrcholový manažment a predstavenstvo a cezhraničný obchod so službami – prístup na trh, národné zaobchádzanie, miestne zastúpenie:

Na CY, v CZ, vo FI, na MT, v PL, RO, SI a na SK: Pokiaľ ide o poskytovanie služieb v oblasti zábavy vrátane služieb divadiel, hudobných skupín, cirkusov a diskoték.

V BG: Poskytovanie týchto služieb v oblasti zábavy: cirkusy, zábavné parky a iné zábavné zariadenia, zariadenia na spoločenské tance, diskotéky a služby učiteľov tanca a iné služby v oblasti zábavy.

V EE: Poskytovanie iných služieb v oblasti zábavy okrem služieb kín.

V LT a LV: Poskytovanie všetkých služieb v oblasti zábavy okrem služieb prevádzky kín.

Na CY, v CZ, LV, PL, RO a na SK: Cezhraničné poskytovanie športových a iných rekreačných služieb.

c) Informačné a tlačové agentúry (CPC 962)

Pokiaľ ide o liberalizáciu investícií – prístup na trh, národné zaobchádzanie:

Vo FR: Zahranická účasť v existujúcich spoločnostiach, ktoré vydávajú publikácie vo francúzskom jazyku, nesmie presiahnuť 20 percent kapitálu alebo hlasovacích práv v spoločnosti. Usadenie sa tlačových agentúr Spojeného kráľovstva podlieha podmienkam stanoveným vo vnútroštátnych právnych predpisoch. Usadenie sa tlačových agentúr zahraničnými investormi je podmienené reciprocitou.

Existujúce opatrenia:

FR: Ordonnance n° 45-2646 du 2 novembre 1945 portant réglementation provisoire des agences de presse a Loi n° 86-897 du 1 août 1986 portant réforme du régime juridique de la presse.

Pokiaľ ide o cezhraničný obchod so službami – prístup na trh:

V HU: Poskytovanie služieb informačných a tlačových agentúr.

d) Služby súvisiace s hazardnými hrami a stávkovaním (CPC 96492)

Pokiaľ ide o liberalizáciu investícií – prístup na trh, národné zaobchádzanie, výkonnostné požiadavky, vrcholový manažment a predstavenstvo a cezhraničný obchod so službami – prístup na trh, národné zaobchádzanie, miestne zastúpenie:

EÚ: Poskytovanie hazardných hier, ktoré zahŕňajú uzatváranie peňažných stávk pri hrách založených na náhode, najmä lotérií, stieracích žrebov, služieb v oblasti hazardných hier poskytovaných v kasínach, herniach hazardných hier alebo zariadeniach s licenciou, stávkových služieb, služieb bingo a služieb v oblasti hazardných hier prevádzkovaných charitatívnymi organizáciami alebo neziskovými organizáciami alebo v prospech charitatívnych organizácií alebo neziskových organizácií.

## Výhrada č. 20 – Dopravné služby a pomocné služby v doprave

Odvetvie: Dopravné služby

Typ výhrady: Prístup na trh

Národné zaobchádzanie

Zaobchádzanie podľa doložky najvyšších výhod

Vrcholový manažment a predstavenstvá

Výkonnostné požiadavky

Miestne zastúpenie

Kapitola: Liberalizácia investícií a cezhraničný obchod so službami

Opis:

EÚ si vyhradzuje právo prijať alebo zachovať akékoľvek opatrenie, pokiaľ ide o:

- a) Námornú dopravu – akúkoľvek inú obchodnú činnosť realizovanú z lode

Pokiaľ ide o liberalizáciu investícií – prístup na trh, národné zaobchádzanie, vrcholový manažment a predstavenstvo, výkonnostné požiadavky a cezhraničný obchod so službami – prístup na trh, národné zaobchádzanie:

EÚ: Štátna príslušnosť posádky námorného alebo nenámorného plavidla.

Pokiaľ ide o liberalizáciu investícií – prístup na trh, národné zaobchádzanie, zaobchádzanie podľa doložky najvyšších výhod, vrcholový manažment a predstavenstvo:

EÚ s výnimkou LV a MT: Registrovať plavidlo a prevádzkovať flotilu pod národnou vlajkou štátu usadenia môžu len fyzické alebo právnické osoby členských štátov EÚ [platí pre všetky obchodné námorné činnosti realizované z námornej lode vrátane rybolovu, akvakultúry a služieb súvisiacich s rybolovom; medzinárodnú osobnú a nákladnú dopravu (CPC 721) a pomocné služby v námornej doprave].

Pokiaľ ide o liberalizáciu investícií – prístup na trh a cezhraničný obchod so službami – prístup na trh:

Na MT: Existujú výlučné práva týkajúce sa námorného spojenia Malty s kontinentálnou Európou vedúce cez Taliansko (CPC 7213, 7214, časť 742, 745, časť 749).

Pokiaľ ide o cezhraničný obchod so službami – prístup na trh, národné zaobchádzanie, miestne zastúpenie:

Na SK: Zahraniční investori musia mať svoje sídlo v Slovenskej republike, aby sa mohli uchádzať o udelenie licencie, na základe ktorej môžu poskytovať služby (CPC 722).



b) Pomocné služby v námornej doprave

Pokiaľ ide o liberalizáciu investícií – prístup na trh, národné zaobchádzanie, vrcholový manažment a predstavenstvo a cezhraničný obchod so službami – prístup na trh, národné zaobchádzanie, miestne zastúpenie:

EÚ: Poskytovanie služieb lodivodov a prístaviska: V záujme väčšej istoty je potrebné uviesť, že bez ohľadu na kritériá, ktoré sa môžu vzťahovať na registráciu lodí v členskom štáte Európskej únie, si Európska únia vyhradzuje právo vyžadovať, aby len plavidlá registrované vo vnútroštátnych registroch členských štátov Európskej únie mohli poskytovať služby lodivodov a prístaviska (CPC 7452).

EÚ s výnimkou LT a LV: Len plavidlá plaviace sa pod vlajkou členského štátu Európskej únie môžu poskytovať tlačné a vlečné služby (CPC 7214).

Pokiaľ ide o liberalizáciu investícií – prístup na trh a cezhraničný obchod so službami – národné zaobchádzanie, miestne zastúpenie:

V LT: Len právnické osoby Litvy alebo právnické osoby členského štátu Európskej únie, ktoré majú v Litve pobočky, ktorým vydal osvedčenie Litovský úrad pre námornú bezpečnosť, môžu poskytovať služby lodivodov a prístaviska a tlačné a vlečné služby (CPC 7214, 7452).

Pokiaľ ide o liberalizáciu investícií – prístup na trh a cezhraničný obchod so službami – prístup na trh, národné zaobchádzanie, miestne zastúpenie:

V BE: Služby manipulácie s nákladom smú poskytovať len akreditovaní pracovníci oprávnení na prácu v prístavných oblastiach stanovených v kráľovskom dekréte (CPC 741).

Existujúce opatrenia:

BE: Loi du 8 juin 1972 organisant le travail portuaire,

Arrêté royal du 12 janvier 1973 instituant une Commission paritaire des ports et fixant sa dénomination et sa compétence,

Arrêté royal du 4 septembre 1985 portant agrément d'une organisation d'employeur (Anvers),

Arrêté royal du 29 janvier 1986 portant agrément d'une organisation d'employeur (Gand),

Arrêté royal du 10 juillet 1986 portant agrément d'une organisation d'employeur (Zeebrugge),

Arrêté royal du 1er mars 1989 portant agrément d'une organisation d'employeur (Ostende) a

Arrêté royal du 5 juillet 2004 relatif à la reconnaissance des ouvriers portuaires dans les zones portuaires tombant dans le champ d'application de la loi du 8 juin 1972 organisant le travail portuaire, tel que modifié.

c) Pomocné služby vo vnútrozemskej vodnej doprave

Pokiaľ ide o liberalizáciu investícií – prístup na trh, národné zaobchádzanie, zaobchádzanie podľa doložky najvyšších výhod, vrcholový manažment a predstavenstvo, výkonnostné požiadavky a cezhraničný obchod so službami – prístup na trh, národné zaobchádzanie, miestne zastúpenie, zaobchádzanie podľa doložky najvyšších výhod:

EÚ: Pomocné služby vo vnútrozemskej vodnej doprave.

d) Železničnú dopravu a pomocné služby v železničnej doprave

Pokiaľ ide o liberalizáciu investícií – prístup na trh, národné zaobchádzanie a cezhraničný obchod so službami – prístup na trh, národné zaobchádzanie, miestne zastúpenie:

V EÚ: Osobná železničná doprava (CPC 7111).

Pokiaľ ide o liberalizáciu investícií – prístup na trh a cezhraničný obchod so službami – prístup na trh, miestne zastúpenie:

V EÚ: Nákladná železničná doprava (CPC 7112).

V LT: Služby údržby a opravy zariadení železničnej dopavy podliehajú štátnemu monopolu (CPC 86764, 86769, časť 8868).

Vo SE (pokiaľ ide o prístup na trh): Údržba a oprava zariadení železničnej dopavy podlieha testu hospodárskych potrieb, ak má investor v úmysle zriadiť vlastnú terminálovú infraštruktúru. Hlavné kritériá: priestorové a kapacitné obmedzenia (CPC 86764, 86769, časť 8868).

Existujúce opatrenia:

EÚ: Smernica Európskeho parlamentu a Rady 2012/34/EÚ<sup>1</sup>.

SE: Zákon o plánovaní a výstavbe (2010:900).

---

<sup>1</sup> Smernica Európskeho parlamentu a Rady 2012/34/EÚ z 21. novembra 2012, ktorou sa zriaďuje jednotný európsky železničný priestor (Ú. v. EÚ L 343 14.12.2012, s. 32).

- e) Cestnú dopravu (služby osobnej dopravy, nákladnej dopravy, medzinárodnej kamiónovej dopravy) a pomocné služby v cestnej doprave

Pokiaľ ide o cezhraničný obchod so službami – prístup na trh, národné zaobchádzanie, miestne zastúpenie:

EÚ: Pre služby cestnej dopravy, na ktoré sa vzťahuje druhá časť tretí okruh tejto dohody a príloha 31 k tejto dohode

Pokiaľ ide o liberalizáciu investícií – prístup na trh, národné zaobchádzanie, vrcholový manažment a predstavenstvo:

EÚ: Pre služby cestnej dopravy, na ktoré sa vzťahuje druhá časť tretí okruh tejto dohody a príloha 31 k tejto dohode:

obmedziť poskytovanie kobotáže v rámci členského štátu zahraničnými investormi usadenými v inom členskom štáte (CPC 712);

Pokiaľ ide o liberalizáciu investícií – prístup na trh, národné zaobchádzanie, vrcholový manažment a predstavenstvo a cezhraničný obchod so službami – prístup na trh, národné zaobchádzanie, miestne zastúpenie:

EÚ: Pre služby cestnej dopravy, na ktoré sa nevzťahuje druhá časť tretí okruh tejto dohody a príloha 31 k tejto dohode:

- i) vyžadovať usadenie sa a obmedziť cezhraničné poskytovanie služieb cestnej dopravy (CPC 712);
- ii) obmedziť poskytovanie kobotáže v rámci členského štátu zahraničnými investormi usadenými v inom členskom štáte (CPC 712);
- iii) test hospodárskych potrieb sa môže použiť na taxi služby v Únii na stanovenie počtu poskytovateľov služieb. Hlavné kritériá: miestny dopyt v súlade s ustanoveniami platných právnych predpisov (CPC 71221).

Pokiaľ ide o liberalizáciu investícií – prístup na trh:

V BE: Maximálny počet licencií môže byť stanovený právnymi predpismi (CPC 71221).

V IT: Test hospodárskych potrieb sa uplatňuje v prípade služieb limuzín. Hlavné kritériá: počet existujúcich subjektov a vplyv na ne, hustota obyvateľstva, geografické rozloženie, vplyv na dopravné podmienky a tvorba nových pracovných miest.

Test hospodárskych potrieb sa uplatňuje v prípade služieb medzimestskej autobusovej dopravy. Hlavné kritériá: počet existujúcich subjektov a vplyv na ne, hustota obyvateľstva, geografické rozloženie, vplyv na dopravné podmienky a tvorba nových pracovných miest.

Test hospodárskych potrieb sa uplatňuje v prípade služieb nákladnej dopravy. Hlavné kritériá: miestny dopyt (CPC 712).

V BG, DE: V prípade osobnej a nákladnej dopravy možno výlučné práva alebo oprávnenia udeliť len fyzickým osobám Únie a právnickým osobám Únie, ktoré majú ústredie v Únii. (CPC 712).

Na MT: Služby verejnej autobusovej dopravy: Celá sieť podlieha koncesii, ktorá obsahuje zmluvu o záväzku služby vo verejnom záujme, na poskytovanie služieb v určitých sociálnych odvetviach (napríklad študenti a starší občania) (CPC 712).

Pokiaľ ide o liberalizáciu investícií – prístup na trh, národné zaobchádzanie:

Vo FI: Na poskytovanie služieb cestnej dopravy sa vyžaduje povolenie, ktoré sa nerozširuje na vozidlá registrované v zahraničí (CPC 712).

Pokiaľ ide o liberalizáciu investícií – prístup na trh, národné zaobchádzanie:

Vo FR: Poskytovanie služieb medzimestskej autobusovej dopravy (CPC 712).

Pokiaľ ide o liberalizáciu investícií – prístup na trh:

V ES: V prípade osobnej dopravy sa na niektoré služby v rámci CPC 7122 uplatňuje test hospodárskych potrieb. Hlavné kritériá: miestny dopyt. Test hospodárskych potrieb sa uplatňuje v prípade služieb medzimestskej autobusovej dopravy. Hlavné kritériá: počet existujúcich subjektov a vplyv na ne, hustota obyvateľstva, geografické rozloženie, vplyv na dopravné podmienky a tvorba nových pracovných miest.

Vo SE: Údržba a oprava zariadení cestnej dopravy podlieha testu hospodárskych potrieb, ak má poskytovateľ služieb v úmysle zriadiť vlastnú terminálovú infraštruktúru. Hlavné kritériá: priestorové a kapacitné obmedzenia (CPC 6112, 6122, 86764, 86769, časť 8867).

Na SK: V prípade nákladnej dopravy sa uplatňuje test hospodárskych potrieb. Hlavné kritériá: miestny dopyt (CPC 712).

Pokiaľ ide o cezhraničný obchod so službami – prístup na trh:

V BG: Vyžadovať usadenie sa v prípade podporných služieb v cestnej doprave (CPC 744).

Existujúce opatrenia:

EÚ: Nariadenie Európskeho parlamentu a Rady (ES) č. 1071/2009<sup>1</sup>, nariadenie Európskeho parlamentu a Rady (ES) č. 1072/2009<sup>2</sup> a nariadenie Európskeho parlamentu a Rady (ES) č. 1073/2009<sup>3</sup>.

---

<sup>1</sup> Nariadenie Európskeho parlamentu a Rady (ES) č. 1071/2009 z 21. októbra 2009, ktorým sa ustanovujú spoločné pravidlá týkajúce sa podmienok, ktoré je potrebné dodržiavať pri výkone povolania prevádzkovateľa cestnej dopravy, a ktorým sa zrušuje smernica Rady 96/26/ES (Ú. v. EÚ L 300, 14.11.2009, s.51).

<sup>2</sup> Nariadenie Európskeho parlamentu a Rady (ES) č. 1072/2009 z 21. októbra 2009 o spoločných pravidlách prístupu na trh medzinárodnej cestnej nákladnej dopravy (Ú. v. EÚ L 300, 14.11.2009, s.72).

<sup>3</sup> Nariadenie Európskeho parlamentu a Rady (ES) č. 1073/2009 z 21. októbra 2009 o spoločných pravidlách prístupu na medzinárodný trh autokarovej a autobusovej dopravy a o zmene a doplnení nariadenia (ES) č. 561/2006 (Ú. v. EÚ L 300 14.11.2009, s. 88).

FI: Laki kaupallisista tavarankuljetuksista tiellä (zákon o komerčnej cestnej doprave) 693/2006, Laki liikenteen palveluista (zákon o dopravných službách) č. 320/2017, Ajoneuvolaki (zákon o vozidlách) č. 1090/2002.

IT: Legislatívny dekrét č. 285/1992 (o cestnej premávke a následné zmeny), článok 85, legislatívny dekrét č. 395/2000, článok 8 (o osobnej cestnej doprave), zákon č. 21/1992 (rámcový zákon o nepravideľnej verejnej osobnej cestnej doprave), zákon č. 218/2003, článok 1 (o osobnej doprave prostredníctvom prenajatých autobusov s vodičom) a zákon č. 151/1981 (rámcový zákon o verejnej miestnej doprave).

SE: Zákon o plánovaní a výstavbe (2010:900).

f) Vesmírnu dopravu a prenájom kozmických lodí

Pokiaľ ide o liberalizáciu investícií – prístup na trh, národné zaobchádzanie, výkonnostné požiadavky, vrcholový manažment a predstavenstvo a cezhraničný obchod so službami – prístup na trh, národné zaobchádzanie, miestne zastúpenie:

EÚ: Poskytovanie služieb vesmírnej dopravy a prenájmu kozmických lodí (CPC 733, časť 734).

g) Výnimky z doložky najvyšších výhod

Pokiaľ ide o liberalizáciu investícií – zaobchádzanie podľa doložky najvyšších výhod a cezhraničný obchod so službami – zaobchádzanie podľa doložky najvyšších výhod:



– Doprava (kabotáž) okrem námornej dopravy

Vo FI: Poskytovanie rozdielneho zaobchádzania krajine podľa existujúcich alebo budúcich dvojstranných dohôd, ktorými sa plavidlá registrované pod zahraničnou vlajkou konkrétnej inej krajiny alebo vozidlá registrované v zahraničí oslobodzujú od všeobecného zákazu poskytovania kabotážnej dopravy (vrátane kombinovanej cestnej a železničnej dopravy) vo Fínsku, a to na základe reciprocity (CPC časť 711, časť 712, časť 722).

– Podporné služby pre námornú dopravu

V BG: Pokiaľ Spojené kráľovstvo umožní poskytovateľom služieb z Bulharska poskytovať služby v oblasti manipulácie s nákladom a úschovné a skladovacie služby v prímorských a riečnych prístavoch vrátane služieb týkajúcich sa kontajnerov a tovaru v kontajneroch, Bulharsko za rovnakých podmienok umožní poskytovateľom služieb zo Spojeného kráľovstva poskytovať služby v oblasti manipulácie s nákladom a úschovné a skladovacie služby v prímorských a riečnych prístavoch vrátane služieb týkajúcich sa kontajnerov a tovaru v kontajneroch (CPC časť 741, časť 742).

– Prenájom alebo lízing plavidiel

V DE: Prenajímanie zahraničných lodí spotrebiteľmi s pobytom v Nemecku môže podliehať podmienke reciprocity (CPC 7213, 7223, 83103).

– Cestná a železničná doprava

EÚ: Poskytnúť rozdielne zaobchádzanie krajine podľa existujúcich alebo budúcich dvojstranných dohôd týkajúcich sa medzinárodnej cestnej nákladnej dopravy (vrátane kombinovanej cestnej alebo železničnej dopravy) a osobnej dopravy uzatvorených medzi Úniou alebo členskými štátmi a treťou krajinou (CPC 7111, 7112, 7121, 7122, 7123). Týmto zaobchádzaním sa môže:

- a) vyhradiť alebo obmedziť poskytovanie príslušných dopravných služieb medzi zmluvnými stranami alebo cez územie zmluvných strán pre vozidlá registrované v každej zmluvnej strane<sup>1</sup> alebo
- b) stanoviť oslobodenie od daní pre takéto vozidlá.

– Cestná doprava

V BG: Opatrenia prijaté v súlade s existujúcimi alebo budúcimi dohodami, ktorými sa vyhradzuje alebo obmedzuje poskytovanie týchto druhov dopravných služieb a ktorými sa vymedzujú podmienky ich poskytovania vrátane povolení na tranzit alebo preferenčných cestných daní na území Bulharska alebo cez hranice Bulharska (CPC 7121, 7122, 7123).

---

<sup>1</sup> Pokiaľ ide o Rakúsko, časť výnimky zo zaobchádzania podľa doložky najvyšších výhod v súvislosti s prepravnými právami sa týka všetkých krajín, v prípade ktorých dvojstranné dohody o cestnej doprave alebo iné dojednania o cestnej doprave existujú alebo sa o nich môže v budúcnosti uvažovať.

V CZ: Opatrenia prijaté v súlade s existujúcimi alebo budúcimi dohodami, ktorými sa vyhradzuje alebo obmedzuje poskytovanie dopravných služieb a ktorými sa vymedzujú prevádzkové podmienky vrátane povolení na tranzit alebo preferenčných cestných daní, pokiaľ ide o poskytovanie dopravných služieb do Českej republiky, na jej území, cez jej územie a z jej územia na územie dotknutých zmluvných strán (CPC 7121, 7122, 7123).

V ES: Povolenie na zriadenie obchodnej prítomnosti v Španielsku môže byť zamietnuté poskytovateľom služieb, ktorých krajina pôvodu neposkytuje španielskym poskytovateľom služieb skutočný prístup na trh (CPC 7123).

Existujúce opatrenia:

Ley 16/1987, de 30 de julio, de Ordenación de los Transportes Terrestres.

V HR: Opatrenia uplatňované v rámci existujúcich alebo budúcich dohôd o medzinárodnej cestnej doprave, ktorými sa vyhradzuje alebo obmedzuje poskytovanie dopravných služieb a ktorými sa vymedzujú prevádzkové podmienky vrátane povolení na tranzit alebo preferenčných cestných daní, pokiaľ ide o poskytovanie dopravných služieb do Chorvátska, na jeho území, cez jeho územie a z jeho územia na územie dotknutých zmluvných strán (CPC 7121, 7122, 7123).

V LT: Opatrenia prijaté v súlade s dvojstrannými dohodami, ktoré obsahujú ustanovenia týkajúce sa dopravných služieb a v ktorých sa vymedzujú prevádzkové podmienky vrátane dvojstranných povolení na tranzit alebo iných dopravných povolení na účely poskytovania dopravných služieb do Litvy, cez jej územie alebo z jej územia na územie dotknutých zmluvných strán a cestné dane a poplatky (CPC 7121, 7122, 7123).

Na SK: Opatrenia prijaté v súlade s existujúcimi alebo budúcimi dohodami, ktorými sa vyhradzuje alebo obmedzuje poskytovanie dopravných služieb a ktorými sa vymedzujú prevádzkové podmienky vrátane povolení na tranzit alebo preferenčných cestných daní, pokiaľ ide o poskytovanie dopravných služieb do Slovenskej republiky, na jej území, cez jej územie a z jej územia na územie dotknutých zmluvných strán (CPC 7121, 7122, 7123).

- Železničná doprava

V BG, CZ a na SK: Pre existujúce alebo budúce dohody, ktorými sa regulujú prepravné práva a prevádzkové podmienky, ako aj poskytovanie dopravných služieb na území Bulharska, Českej republiky a Slovenska a medzi dotknutými krajinami. (CPC 7111, 7112).

- Letecká doprava – pomocné služby v leteckej doprave

EÚ: Poskytovanie rozdielneho zaobchádzania tretej krajine podľa existujúcich alebo budúcich dvojstranných dohôd týkajúcich sa služieb pozemnej obsluhy.

- Cestná a železničná doprava

V EE: Pri poskytovaní rozdielneho zaobchádzania krajine podľa existujúcich alebo budúcich dvojstranných dohôd o medzinárodnej cestnej doprave (vrátane kombinovanej cestnej alebo železničnej dopravy), ktorými sa vyhradzuje alebo obmedzuje poskytovanie dopravných služieb do Estónska, na jeho území, cez jeho územie a z jeho územia na územie zmluvných strán pre vozidlá registrované v každej zmluvnej strane a ktorými sa stanovuje oslobodenie od daní pre takéto vozidlá (časť CPC 711, časť 712, časť 721).

- Všetky služby osobnej a nákladnej dopravy okrem námornej a leteckej dopravy

V PL: Pokiaľ Spojené kráľovstvo umožní poľským poskytovateľom služieb osobnej a nákladnej dopravy poskytovanie dopravných služieb na územie a cez územie Spojeného kráľovstva, Poľsko umožní poskytovateľom osobnej a nákladnej dopravy Spojeného kráľovstva poskytovanie dopravných služieb na územie a cez územie Poľska za rovnakých podmienok.

## Výhrada č. 21 – Poľnohospodárstvo, rybolov a voda

Odvetvie:	Poľnohospodárstvo, poľovníctvo, lesné hospodárstvo; rybolov, akvakultúra a služby súvisiace s rybolovom; zber, čistenie a distribúcia vody
Klasifikácia odvetvia:	ISIC Rev. 3.1 011, ISIC Rev. 3.1 012, ISIC Rev. 3.1 013, ISIC Rev. 3.1 014, ISIC Rev. 3.1 015, CPC 8811, 8812, 8813 okrem poradenských a konzultačných služieb; ISIC Rev. 3.1 0501, 0502, CPC 882
Typ výhrady:	Prístup na trh  Národné zaobchádzanie  Zaobchádzanie podľa doložky najvyšších výhod  Vrcholový manažment a predstavenstvá  Výkonnostné požiadavky  Miestne zastúpenie
Kapitola:	Liberalizácia investícií a cezhraničný obchod so službami
Opis:	

EÚ si vyhradzuje právo prijať alebo zachovať akékoľvek opatrenie, pokiaľ ide o:

- a) Poľnohospodárstvo, poľovníctvo a lesné hospodárstvo

Pokiaľ ide o liberalizáciu investícií – prístup na trh, národné zaobchádzanie:

V HR: Činnosti v oblasti poľnohospodárstva a poľovníctva.

V HU: Činnosti v oblasti poľnohospodárstva (ISIC Rev. 3.1 011, 3.1 012, 3.1 013, 3.1 014, 3.1 015, CPC 8811, 8812, 8813 okrem poradenských a konzultačných služieb).

Existujúce opatrenia:

HR: Zákon o poľnohospodárskej pôde (Ú. v. č. 20/18, 115/18, 98/19).

- b) Rybárstvo, akvakultúru a služby súvisiace s rybárstvom (ISIC Rev. 3.1 0501, 0502, CPC 882)

Pokiaľ ide o liberalizáciu investícií – prístup na trh, národné zaobchádzanie, vrcholový manažment a predstavenstvo, výkonnostné požiadavky, zaobchádzanie podľa doložky najvyšších výhod a cezhraničný obchod so službami – prístup na trh, národné zaobchádzanie, zaobchádzanie podľa doložky najvyšších výhod, miestne zastúpenie:

EÚ:

1. Najmä v rámci spoločnej rybárskej politiky a dohôd o rybolove s treťou krajinou, prístup k biologickým zdrojom a loviskám rýb umiestneným v morských vodách patriacich pod suverenitu alebo jurisdikciu členských štátov a ich využívanie alebo oprávnenia na rybolov na základe licencie na rybolov členského štátu vrátane:
  - a) regulácie vylozenia úlovkov plavidlami plaviacimi sa pod vlajkou Spojeného kráľovstva alebo tretej krajiny, pokiaľ ide o kvóty, ktoré im boli pridelené, alebo len pokiaľ ide o plavidlá plaviace sa pod vlajkou členského štátu, pričom sa vyžaduje, aby sa časť celkového úlovku vylozila v prístavoch Únie;
  - b) určovania minimálnej veľkosti spoločnosti s cieľom zachovať plavidlá pre maloobjemový a pobrežný rybolov;
  - c) poskytovania rozdielneho zaobchádzania podľa existujúcich alebo budúcich dvojstranných dohôd týkajúcich sa rybárstva a
  - d) požiadavky, aby posádka plavidla plaviaceho sa pod vlajkou členského štátu bola zložená zo štátnych príslušníkov členských štátov.
2. Oprávnenie rybárskeho plavidla plaviť sa pod vlajkou členského štátu, iba ak:
  - a) je v úplnom vlastníctve:



- i) spoločností zaregistrovaných v Únii ako právnické osoby alebo
    - ii) štátnych príslušníkov členských štátov;
  - b) jeho každodenná prevádzka je riadená a kontrolovaná z územia Únie a
  - c) každý nájomca, manažér alebo prevádzkovateľ plavidla je spoločnosťou zaregistrovanou v Únii ako právnická osoba alebo štátnym príslušníkom členského štátu.
3. Licenciu na komerčný rybolov, ktorou sa udeľuje právo na rybolov v teritoriálnych vodách niektorého členského štátu, možno udeliť iba plavidlám plaviacim sa pod vlajkou členského štátu.
4. Zriadenie prímorských alebo vnútrozemských zariadení akvakultúry.
5. Odsek 1 písm. a), b), c) (okrem zaobchádzania podľa doložky najvyšších výhod) a d); odsek 2 písm. a) bod i), odsek 2 písm. b) a c) a odsek 3 sa vzťahujú len na opatrenia, ktoré sa uplatňujú na plavidlá alebo podniky bez ohľadu na štátnu príslušnosť ich konečných užívateľov výhod.

Pokiaľ ide o liberalizáciu investícií – prístup na trh:

Vo FR: Štátni príslušníci krajín, ktoré nie sú členskými štátmi Európskej únie, nemôžu mať podiel na francúzskom námornom majetku vo vlastníctve štátu na účely chovu rýb, mušlí alebo pestovania rias.

Pokiaľ ide o liberalizáciu investícií – prístup na trh, národné zaobchádzanie, zaobchádzanie podľa doložky najvyšších výhod a cezhraničný obchod so službami – prístup na trh, národné zaobchádzanie:

V BG: Odoberanie morských a riečnych zdrojov, ktoré vykonávajú plavidlá vo vnútrozemských morských vodách a v pobrežnom mori Bulharska, vykonávajú len plavidlá plaviace sa pod vlajkou Bulharska. Zahraničná loď sa nesmie podieľať na komerčnom rybolove vo výhradnej hospodárskej zóne, s výnimkou prípadov, keď bola uzatvorená dohoda medzi Bulharskom a vlajkovým štátom. Pri prechádzaní výhradnou hospodárskou zónou nesmú mať zahraničné rybárske plavidlá svoj rybársky výstroj v prevádzkovom režime.

c) Zber, čistenie a distribúciu vody

Pokiaľ ide o liberalizáciu investícií – prístup na trh, národné zaobchádzanie a cezhraničný obchod so službami – prístup na trh, národné zaobchádzanie, miestne zastúpenie:

EÚ: Pre činnosti vrátane služieb týkajúcich sa zberu, čistenia a distribúcie vody pre domácnosti, priemyselných, obchodných alebo iných používateľov vrátane dodávky pitnej vody a hospodárenia s vodou.

## Výhrada č. 22 – Činnosti súvisiace s energetikou

Odvetvie: Výroba energie a súvisiace služby

Klasifikácia odvetvia: ISIC Rev. 3.1 10, 1110, 12, 120, 1200, 13, 14, 232, 233, 2330, 40, 401, 4010, 402, 4020, časť 4030, CPC 613, 62271, 63297, 7131, 71310, 742, 7422, časť 88, 887.

Typ výhrady: Prístup na trh

Národné zaobchádzanie

Vrcholový manažment a predstavenstvá

Výkonnostné požiadavky

Miestne zastúpenie

Kapitola: Liberalizácia investícií a cezhraničný obchod so službami

Opis:

EÚ si vyhradzuje právo prijať alebo zachovať akékoľvek opatrenie, pokiaľ ide o:

- a) Energetické služby – všeobecne [ISIC Rev. 3.1 10, 1110, 13, 14, 232, 40, 401, 402, časť 403, 41; CPC 613, 62271, 63297, 7131, 742, 7422, 887 (okrem poradenských a konzultačných služieb)]

Pokiaľ ide o liberalizáciu investícií – prístup na trh, národné zaobchádzanie, vrcholový manažment a predstavenstvo, výkonnostné požiadavky a cezhraničný obchod so službami – prístup na trh, národné zaobchádzanie, miestne zastúpenie:

EÚ: Ak členský štát povoľuje zahraničné vlastníctvo prenosovej sústavy plynu alebo elektriny, alebo systému potrubnej prepravy ropy a plynu, vo vzťahu k podnikom Spojeného kráľovstva riadeným fyzickými alebo právnickými osobami tretej krajiny, ktorých podiel na dovoze ropy, zemného plynu alebo elektriny do Únie je vyšší ako 5 percent, s cieľom zaručiť bezpečnosť dodávok energie do Únie ako celku alebo do konkrétneho členského štátu. Táto výhrada sa nevzťahuje na poradenské a konzultačné služby poskytované ako služby súvisiace s distribúciou energie.

Táto výhrada sa neuplatňuje na HR, HU a LT (v prípade LT len CPC 7131), pokiaľ ide o potrubnú prepravu palív, ani na LV, pokiaľ ide o služby súvisiace s distribúciou energie, ani na SI, pokiaľ ide o služby súvisiace s distribúciou plynu (ISIC Rev. 3.1 401, 402, CPC 7131, 887 okrem poradenských a konzultačných služieb).

Na CY: Na výrobu rafinovaných ropných výrobkov, pokiaľ je investor kontrolovaný fyzickou alebo právnickou osobou tretej krajiny, ktorej podiel na dovoze ropy alebo zemného plynu do Únie je vyšší ako 5 percent, ako aj pokiaľ ide o výrobu plynu, distribúciu plyných palív potrubím na vlastný účet, výrobu, prenos a distribúciu elektriny, potrubnú prepravu palív, služby súvisiace s distribúciou elektriny a zemného plynu okrem poradenských a konzultačných služieb, služieb veľkoobchodu s elektrinou, služieb maloobchodu s motorovými palivami, elektrinou a plynom okrem plynu vo fľašiach. Na poskytovanie služieb súvisiacich s elektrinou sa uplatňujú podmienky štátnej príslušnosti a pobytu. (ISIC Rev. 3.1 232, 4010, 4020, CPC 613, 62271, 63297, 7131 a 887 okrem poradenských a konzultačných služieb)

Vo FI: Prenosové a distribučné siete a systémy energie, pary a horúcej vody.

Vo FI: Kvantitatívne obmedzenia vo forme monopolov alebo výlučných práv na dovoz zemného plynu a na výrobu a distribúciu pary a horúcej vody. V súčasnosti existujú prirodzené monopoly a výlučné práva (ISIC Rev. 3.1 40, CPC 7131, 887 okrem poradenských a konzultačných služieb).

Vo FR: Elektrizované prenosové systémy a prepravné siete plynu a potrubná preprava ropy a plynu (CPC 7131).

Pokiaľ ide o liberalizáciu investícií – prístup na trh, národné zaobchádzanie, vrcholový manažment a predstavenstvo a cezhraničný obchod so službami – prístup na trh, národné zaobchádzanie, miestne zastúpenie:

V BE: Služby distribúcie energie a služby súvisiace s distribúciou energie (CPC 887 okrem konzultačných služieb).

Pokiaľ ide o liberalizáciu investícií – prístup na trh, národné zaobchádzanie a cezhraničný obchod so službami – národné zaobchádzanie, miestne zastúpenie:

V BE: V prípade služieb prenosu energie, pokiaľ ide o typy právnických osôb a zaobchádzanie s verejnými alebo súkromnými prevádzkovateľmi, ktorým BE udelilo výlučné práva. Vyžaduje sa usadenie v Únii (ISIC Rev. 3.1 4010, CPC 71310).

V BG: V prípade služieb súvisiacich s distribúciou energie (časť CPC 88).

V PT: Na výrobu, prenos a distribúciu elektriny, spracovanie plynu, potrubnú prepravu palív, veľkoobchodné služby týkajúce sa elektriny, maloobchodné služby týkajúce sa elektriny a plynu iného ako vo fľašiach a služby súvisiace s distribúciou elektriny a zemného plynu. Koncesie v odvetviach elektrickej energie a plynu sa pridávajú len spoločnostiam s ručením obmedzeným, ktoré majú sídlo a skutočné vedenie v PT (ISIC Rev. 3.1 232, 4010, 4020, CPC 7131, 7422, 887 okrem poradenských a konzultačných služieb).

Na SK: Povolenie sa vyžaduje na výrobu, prenos a distribúciu elektriny, výrobu plynu a distribúciu plyných palív, výrobu a distribúciu pary a horúcej vody, potrubnú prepravu palív, veľkoobchodný a maloobchodný predaj elektriny, pary a horúcej vody a služby súvisiace s distribúciou energie vrátane služieb v oblasti energetickej efektívnosti, úspor energie a energetického auditu. Uplatňuje sa test hospodárskych potrieb a žiadosť môže byť zamietnutá, len ak je trh saturovaný. V prípade všetkých uvedených činností sa povolenie môže udeliť len fyzickým osobám s trvalým pobytom v EHP alebo právnickej osobe registrovanej v EHP.

Pokiaľ ide o liberalizáciu investícií – prístup na trh, národné zaobchádzanie:

V BE: S výnimkou ťažby kovových rúd a inej ťažby a dobývania sa môže podnikom kontrolovaným fyzickými alebo právnickými osobami tretej krajiny, ktorých podiel na dovoze ropy, zemného plynu alebo elektriny do Európskej únie je vyšší ako 5 percent, uložiť zákaz získania kontroly nad činnosťou. Vyžaduje sa zápis do obchodného registra (zriaďovanie pobočiek nie je povolené) (ISIC Rev. 3.1 10, 1110, 13, 14, 232, časť 4010, časť 4020, časť 4030).

Existujúce opatrenia:

EÚ: Smernica Európskeho parlamentu a Rady (EÚ) 2019/944<sup>1</sup> a smernica Európskeho parlamentu a Rady 2009/73/ES<sup>2</sup>.

BG: Zákon o energetike.

CY: Zákony o regulácii trhu s elektrinou z roku 2003, zákon č. 122(I)/2003 v znení zmien, zákony o regulácii trhu s plynom z roku 2004, zákon č. 183(I)/2004 v znení zmien, zákon o rope (ropovody), kapitola 273, zákon o rope, kapitola 272 v znení zmien a zákony o špecifikáciách ropy a palív z roku 2003, zákon č. 148(I)/2003 v znení zmien.

FI: Maakaasumarkkinalaki (zákon o trhu so zemným plynom) (508/2000) a Sähkömarkkinalaki (zákon o trhu s elektrinou) (386/1995). Maakaasumarkkinalaki (zákon o trhu so zemným plynom) (587/2017)

FR: Code de l'énergie.

PT: Zákonný dekrét č. 230/2012 a zákoný dekrét č. 231/2012 z 26. októbra – zemný plyn, zákoný dekrét č. 215-A/2012 a zákoný dekrét č. 215-B/2012 z 8. októbra – elektrina; zákoný dekrét č. 31/2006 z 15. februára – surová ropa /ropné výrobky.

---

<sup>1</sup> Smernica Európskeho parlamentu a Rady (EÚ) 2019/944 z 5. júna 2019 o spoločných pravidlách pre vnútorný trh s elektrinou a o zmene smernice 2012/27/EÚ (Ú. v. EÚ L 158, 14.6.2019, s. 125).

<sup>2</sup> Smernica Európskeho parlamentu a Rady 2009/73/ES z 13. júla 2009 o spoločných pravidlách pre vnútorný trh so zemným plynom, ktorou sa zrušuje smernica 2003/55/ES (Ú. v. EÚ L 211, 14.8.2009, s. 94).

SK: Zákon č. 51/1988 Zb. o banskej činnosti, výbušninách a o štátnej banskej správe, zákon č. 569/2007 Z. z. o geologických prácach, zákon č. 251/2012 Z. z. o energetike a zákon č. 657/2004 Z. z. o tepelnej energetike.

b) Elektrinu [ISIC Rev. 3.1 40, 401; CPC 62271, 887 (okrem poradenských a konzultačných služieb)]

Pokiaľ ide o liberalizáciu investícií – prístup na trh, národné zaobchádzanie, vrcholový manažment a predstavenstvo, výkonnostné požiadavky a cezhraničný obchod so službami – prístup na trh, národné zaobchádzanie:

Vo FI: Dovoz elektriny. Pokiaľ ide o cezhraničné obchodovanie, veľkoobchodný a maloobchodný predaj elektriny.

Vo FR: Vlastniť a prevádzkovať prenosovú alebo distribučnú sústavu elektriny smú len spoločnosti, v ktorých 100 percent kapitálu vlastní francúzsky štát, iná organizácia verejného sektora alebo Electricité de France (EDF).

Pokiaľ ide o liberalizáciu investícií – prístup na trh, národné zaobchádzanie a cezhraničný obchod so službami – prístup na trh, národné zaobchádzanie:

V BG: Na výrobu elektriny a výrobu tepla.

V PT: Činnosti súvisiace s prenosom a distribúciou elektriny sa vykonávajú na základe výhradných koncesií pre služby vo verejnom záujme.



Pokiaľ ide o liberalizáciu investícií – prístup na trh, národné zaobchádzanie:

V BE: Na individuálne povolenie na výrobu elektriny v objeme 25 MW alebo viac sa vyžaduje usadenie v Únii alebo inom štáte, v ktorom platí podobný režim, ako sa stanovuje v smernici Európskeho parlamentu a Rady 96/92/ES<sup>1</sup>, a v ktorom má spoločnosť skutočné a trvalé prepojenie s hospodárstvom daného štátu.

Výroba elektriny na mori v pobrežných vodách BE je podmienená koncesiou a povinnosťou spoločného podniku s právnickou osobou Únie alebo právnickou osobou krajiny, v ktorej platí podobný režim, ako sa stanovuje v smernici Európskeho parlamentu a Rady 2003/54/ES<sup>2</sup>, najmä pokiaľ ide o podmienky súvisiace s udelením povolenia a výberom.

Právnická osoba by navyše mala mať svoje ústredie alebo sídlo v členskom štáte Európskej únie alebo krajine spĺňajúcej uvedené kritériá, v ktorej má skutočné a trvalé prepojenie s hospodárstvom.

Na výstavbu vedení elektrickej energie, ktoré prepájajú výrobu na mori a prenosovú sústavu spoločnosti Elia, sa vyžaduje povolenie a splnenie už uvedených podmienok, okrem požiadavky spoločného podniku.

Pokiaľ ide o cezhraničný obchod so službami – národné zaobchádzanie:

---

<sup>1</sup> Smernica Európskeho parlamentu a Rady 96/92/ES z 19. decembra 1996 o spoločnej právnej úprave vnútorného trhu s elektrickou energiou (Ú. v. ES L 27, 30.1.1997, s. 20).

<sup>2</sup> Smernica Európskeho parlamentu a Rady 2003/54/ES z 26. júna 2003 o spoločných pravidlách pre vnútorný trh s elektrickou energiou a o zrušení smernice 96/92/ES (Ú. v. EÚ L 176, 15.7.2003, s. 37).

V BE: V prípade dodávania elektrickej energie sprostredkovateľom, ktorý má zákazníkov usadených v BE, ktorí sú napojení na vnútroštátnu distribučnú sieť alebo priame vedenie s hodnotou menovitého napätia vyššou ako 70 000 voltov, sa vyžaduje povolenie. Takéto povolenie možno udeliť len fyzickej alebo právnickej osobe EHP.

Pokiaľ ide o liberalizáciu investícií – prístup na trh:

Vo FR: Na výrobu elektriny.

Existujúce opatrenia:

BE: Arrêté Royal du 11 octobre 2000 fixant les critères et la procédure d'octroi des autorisations individuelles préalables à la construction de lignes directes,

Arrêté Royal du 20 décembre 2000 relatif aux conditions et à la procédure d'octroi des concessions domaniales pour la construction et l'exploitation d'installations de production d'électricité à partir de l'eau, des courants ou des vents, dans les espaces marins sur lesquels la Belgique peut exercer sa juridiction conformément au droit international de la mer a Arrêté Royal du 12 mars 2002 relatif aux modalités de pose de câbles d'énergie électrique qui pénètrent dans la mer territoriale ou dans le territoire national ou qui sont installés ou utilisés dans le cadre de l'exploration du plateau continental, de l'exploitation des ressources minérales et autres ressources non vivantes ou de l'exploitation d'îles artificielles, d'installations ou d'ouvrages relevant de la juridiction belge.

Arrêté royal relatif aux autorisations de fourniture d'électricité par des intermédiaires et aux règles de conduite applicables à ceux-ci.

Arrêté royal du 12 juin 2001 relatif aux conditions générales de fourniture de gaz naturel et aux conditions d'octroi des autorisations de fourniture de gaz naturel.

FI: Maakaasumarkkinalaki (zákon o trhu so zemným plynom) (508/2000) a Sähkömarkkinalaki (zákon o trhu s elektrinou) (588/2013), Maakaasumarkkinalaki (zákon o trhu so zemným plynom) (587/2017)

FR: Code de l'énergie.

PT: Zákonný dekrét č. 215-A/2012 a  
zákonný dekrét č. 215-B/2012 z 8. októbra – elektrina.

c) Palivá, plyn, surovú ropu alebo ropné výrobky [ISIC Rev. 3.1 232, 40, 402; CPC 613, 62271, 63297, 7131, 71310, 742, 7422, časť 88, 887 (okrem poradenských a konzultačných služieb)]

Pokiaľ ide o liberalizáciu investícií – prístup na trh, národné zaobchádzanie, vrcholový manažment a predstavenstvo, výkonnostné požiadavky a cezhraničný obchod so službami – prístup na trh, národné zaobchádzanie:

Vo FI: Zabrániť z dôvodov energetickej bezpečnosti tomu, aby zahraničné fyzické alebo právnické osoby kontrolovali alebo vlastnili terminál na skvapalnený ropný plyn (LNG) (vrátane častí terminálu LNG používaných na uskladnenie alebo opätovné splyňovanie LNG).

Vo FR: Vlastniť a prevádzkovať prepravné alebo distribučné siete plynu smú len spoločnosti, v ktorých 100 percent kapitálu vlastní francúzsky štát, iná organizácia verejného sektora alebo ENGIE, a to z dôvodov národnej energetickej bezpečnosti.

Pokiaľ ide o liberalizáciu investícií – prístup na trh, národné zaobchádzanie a cezhraničný obchod so službami – prístup na trh, národné zaobchádzanie:

V BE: V prípade služieb veľkokapacitného skladovania plynu, pokiaľ ide o typy právnických osôb a zaobchádzanie s verejnými alebo súkromnými prevádzkovateľmi, ktorým Belgicko udelilo výlučné práva. V prípade služieb veľkokapacitného skladovania plynu sa vyžaduje usadenie v Únii (časť CPC 742).

V BG: Pre potrubnú prepravu, skladovanie a uskladňovanie ropy a zemného plynu vrátane tranzitnej prepravy (CPC 71310, časť CPC 742).

V PT: Na cezhraničné poskytovanie služieb skladovania a uskladňovania palív prepravovaných potrubím (zemný plyn). Koncesie súvisiace s prenosom, distribúciou a podzemným skladovaním zemného plynu a terminálom na príjem, uskladnenie a spätné splyňovanie skvapalneného ropného plynu sa udeľujú prostredníctvom koncesných zmlúv na základe verejných výziev na predkladanie ponúk (CPC 7131, CPC 7422).

Pokiaľ ide o cezhraničný obchod so službami – prístup na trh, národné zaobchádzanie:

V BE: Na potrubnú prepravu zemného plynu a iných palív sa vyžaduje povolenie. Povolenie možno udeliť len fyzickej alebo právnickej osobe usadenej v členskom štáte (v súlade s článkom 3 AR zo 14. mája 2002).

Ak o povolenie žiada spoločnosť:

- a) spoločnosť musí byť zriadená v súlade s belgickými právnymi predpismi alebo právnymi predpismi iného členského štátu alebo právnymi predpismi tretej krajiny, ktorá sa zaviazala dodržiavať regulačný rámec podobný spoločným požiadavkám vymedzeným v smernici Európskeho parlamentu a Rady 98/30/ES<sup>1</sup> a
- b) spoločnosť musí mať administratívne sídlo, hlavné miesto podnikateľskej činnosti alebo ústredie v členskom štáte alebo tretej krajine, ktorá sa zaviazala dodržiavať regulačný rámec podobný spoločným požiadavkám vymedzeným v smernici 98/30/ES, pokiaľ činnosť tejto spoločnosti alebo ústredia predstavuje skutočné a trvalé prepojenie s hospodárstvom príslušnej krajiny (CPC 7131).

V BE: Vo všeobecnosti platí, že dodávka zemného plynu zákazníkom (distribučným spoločnostiam, ako aj zákazníkom, ktorých celková kombinovaná spotreba plynu zo všetkých miest dodávky dosahuje minimálnu úroveň jedného milióna kubických metrov za rok) usadeným v Belgicku podlieha individuálnemu povoleniu, ktoré udeľuje minister, s výnimkou prípadov, keď je dodávateľ distribučnou spoločnosťou využívajúcou vlastnú distribučnú sieť. Takéto povolenie možno udeliť len fyzickej alebo právnickej osobe Európskej únie.

Na CY: Na cezhraničné poskytovanie služieb skladovania a uskladňovania palív prepravovaných potrubím a maloobchodný predaj vykurovacieho oleja a plynu vo fľašiach okrem zásielkového predaja (CPC 613, CPC 62271, CPC 63297, CPC 7131, CPC 742).

---

<sup>1</sup> Smernica Európskeho parlamentu a Rady 98/30/ES z 22. júna 1998 o spoločných pravidlách pre vnútorný trh so zemným plynom (Ú. v. ES L 204, 21.7.1998, s. 1).

Pokiaľ ide o liberalizáciu investícií – prístup na trh a cezhraničný obchod so službami – prístup na trh:

V HU: Na poskytovanie služieb potrubnej prepravy sa vyžaduje usadenie. Služby môžu byť poskytované na základe koncesnej zmluvy udeľovanej štátom alebo miestnym orgánom. Poskytovanie tejto služby je v Maďarsku upravené zákonom o koncesiách (CPC 7131).

Pokiaľ ide o cezhraničný obchod so službami – prístup na trh:

V LT: Na potrubnú prepravu palív a pomocné služby v potrubnej preprave iného tovaru ako palív.

Existujúce opatrenia:

BE: Arrêté Royal du 14 mai 2002 relatif à l'autorisation de transport de produits gazeux et autres par canalisations a  
Loi du 12 avril 1965 relative au transport de produits gazeux et autres par canalisations (článok 8.2).

BG: Zákon o energetike.

CY: Zákon o regulácii trhu s elektrinou z roku 2003, zákon č. 122(I)/2003 v znení zmien,  
zákony o regulácii trhu s plynom z roku 2004, zákon č. 183(I)/2004 v znení zmien;  
zákon o rope (ropovody), kapitola 273;  
zákon o rope, kapitola 272 v znení zmien a  
zákony o špecifikáciách ropy a palív z roku 2003, zákon č. 148(I)/2003 v znení zmien.

FI: Maakaasumarkkinalaki (zákon o trhu so zemným plynom) (508/2000) a Maakaasumarkkinalaki (zákon o trhu so zemným plynom) (587/2017).

FR: Code de l'énergie.

HU: Zákon XVI z roku 1991 o koncesiách.

LT: Zákon Litovskej republiky o zemnom plyne z 10. októbra 2000 č. VIII-1973.

PT: Zákonný dekrét č. 230/2012 a zákoný dekrét č. 231/2012 z 26. októbra – zemný plyn, zákoný dekrét č. 215-A/2012 a zákoný dekrét č. 215-B/2012 z 8. októbra – elektrina a zákoný dekrét č. 31/2006 z 15. februára – surová ropa /ropné výrobky.

d) Jadrovú energiu (ISIC Rev. 3.1 12, 3.1 23, 120, 1200, 233, 2330, 40, časť 4010, CPC 887)

Pokiaľ ide o liberalizáciu investícií – prístup na trh, národné zaobchádzanie, vrcholový manažment a predstavenstvo a cezhraničný obchod so službami – prístup na trh, národné zaobchádzanie:

V DE: Na výrobu, spracovanie alebo prepravu jadrového materiálu a výrobu alebo distribúciu energie z jadrových zdrojov.

Pokiaľ ide o liberalizáciu investícií – prístup na trh, národné zaobchádzanie a cezhraničný obchod so službami – prístup na trh, národné zaobchádzanie:

V AT a vo FI: na výrobu, spracovanie, distribúciu alebo prepravu jadrového materiálu a výrobu alebo distribúciu energie z jadrových zdrojov.

V BE: Na výrobu, spracovanie alebo prepravu jadrového materiálu a výrobu alebo distribúciu energie z jadrových zdrojov.

Pokiaľ ide o liberalizáciu investícií – prístup na trh, národné zaobchádzanie, vrcholový manažment a predstavenstvo, výkonnostné požiadavky:

V HU a vo SE: Na spracovanie jadrového paliva a výrobu elektriny z jadrových zdrojov.

Pokiaľ ide o liberalizáciu investícií – prístup na trh, národné zaobchádzanie, vrcholový manažment a predstavenstvo:

V BG: Na spracovanie štiepných a termionukleárných materiálov alebo materiálov, z ktorých sú získané, ako aj na obchodovanie s nimi, údržbu a opravu zariadení a systémov v jadrových elektrárnach, prepravu takýchto materiálov a odpadu vznikajúceho pri ich spracovaní, používanie ionizačnej radiácie a všetky ostatné služby súvisiace s využívaním jadrovej energie na mierové účely (vrátane inžinierskych a konzultačných služieb a služieb týkajúcich sa softvéru atď.).

Pokiaľ ide o liberalizáciu investícií – prístup na trh, národné zaobchádzanie:

Vo FR: Pri týchto činnostiach sa musia dodržiavať záväzky vyplývajúce z dohody s Euratomom.



Existujúce opatrenia:

AT: Bundesverfassungsgesetz für ein atomfreies Österreich (ústavný zákon o bezatómovom Rakúsku) BGBl. I č. 149/1999.

BG: Zákon o bezpečnom využívaní o jadrovej energie.

FI: Ydinenergi laki (zákon o jadrovej energii) (990/1987).

HU: Zákon CXVI z roku 1996 o jadrovej energii a vládný dekrét č. 72/2000 o jadrovej energii.

SE: Švédsky zákonník o životnom prostredí (1998:808) a zákon o činnostiach týkajúcich sa jadrovej technológie (1984:3).

## Výhrada č. 23 – Ostatné služby inde nezahnuté

Odvetvie: Ostatné služby inde nezahnuté

Klasifikácia odvetvia: CPC 9703, časť CPC 612, časť CPC 621, časť CPC 625, časť 85990

Typ výhrady: Prístup na trh

Národné zaobchádzanie

Vrcholový manažment a predstavenstvá

Výkonnostné požiadavky

Miestne zastúpenie

Kapitola: Liberalizácia investícií a cezhraničný obchod so službami

Opis:

EÚ si vyhradzuje právo prijať alebo zachovať akékoľvek opatrenie, pokiaľ ide o:

- a) Pohrebné služby, kremačné služby a služby pohrebných ústavov (CPC 9703)

Pokiaľ ide o liberalizáciu investícií – prístup na trh, národné zaobchádzanie:

Vo FI: Poskytovať kremačné služby a zabezpečovať prevádzku a údržbu cintorínov a pohrebísk môže len štát, obce, farnosti, cirkevné spoločenstvá alebo neziskové nadácie alebo spoločnosti.

Pokiaľ ide o liberalizáciu investícií – prístup na trh, národné zaobchádzanie, vrcholový manažment a predstavenstvo a cezhraničný obchod so službami – prístup na trh, národné zaobchádzanie, miestne zastúpenie:

V DE: Cintoríny môžu spravovať iba právnické osoby zriadené na základe verejného práva. Zriadenie a prevádzka cintorínov a služby súvisiace s pohrebmi.

V PT: Na poskytovanie pohrebných služieb a služieb pohrebných ústavov sa vyžaduje obchodná prítomnosť. Technickými riaditeľmi subjektov poskytujúcich pohrebné služby a služby pohrebných ústavov sa môžu stať len štátni príslušníci EHP.

Vo SE: Švédsko cirkev alebo miestne orgány sú monopolnými poskytovateľmi kremačných a pohrebných služieb.

Na CY a v SI: Pohrebné, kremačné služby a služby pohrebných ústavov.

Existujúce opatrenia:

FI: Hautaustoimilaki (zákon o pohrebných službách) (457/2003).

PT: Zákonný dekrét č. 10/ 2015 zo 16. januára zmenený zákonom č. 15/2018 z 27. marca.

SE: Begravningslag (1990:1144) (zákon o pochovávaní), Begravningsförfordningen (1990:1147) (vyhláška o pochovávaní).

b) Iné služby súvisiace s podnikaním

Pokiaľ ide o cezhraničný obchod so službami – prístup na trh:

Vo FI: Na poskytovanie služieb v oblasti elektronickej identifikácie vyžadovať usadenie sa vo Fínsku alebo v inej krajine EHP.

Existujúce opatrenia:

FI: Laki vahvasta sähköisestä tunnistamisesta ja sähköisestä luottamuspalveluista 617/2009 (zákon o silnej elektronickej identifikácii a elektronických dôveryhodných službách 617/2009).

c) Nové služby

Pokiaľ ide o liberalizáciu investícií – prístup na trh, národné zaobchádzanie, vrcholový manažment a predstavenstvo, výkonnostné požiadavky a cezhraničný obchod so službami – prístup na trh, národné zaobchádzanie, miestne zastúpenie:

EÚ: Pokiaľ ide o poskytovanie nových služieb, iných ako sú služby zatriedené v provizórnej ústrednej klasifikácii produkcie Organizácie Spojených národov (CPC) z roku 1991.

Listina Spojeného kráľovstva

Výhrada č. 1 – Všetky odvetvia

Výhrada č. 2 – Odborné služby (všetky profesie okrem zdravotníckych)

Výhrada č. 3 – Odborné služby (súvisiace so zdravím a maloobchodný predaj liekov)

Výhrada č. 4 – Služby pre podniky (služby inkasných agentúr a služby súvisiace s poskytovaním informácií o úveroch)

Výhrada č. 5 – Služby pre podniky (služby sprostredkovania práce)

Výhrada č. 6 – Služby pre podniky (pátracie služby)

Výhrada č. 7 – Služby pre podniky (iné služby pre podniky)

Výhrada č. 8 – Vzdelávacie služby

Výhrada č. 9 – Finančné služby

Výhrada č. 10 – Služby zdravotnej starostlivosti a sociálne služby

Výhrada č. 11 – Rekreačné, kultúrne a športové služby

Výhrada č. 12 – Dopravné služby a pomocné služby v doprave

Výhrada č. 13 – Rybolov a voda

Výhrada č. 14 – Činnosti súvisiace s energetikou

Výhrada č. 15 – Ostatné služby inde nezahrnuté

## Výhrada č. 1 – Všetky odvetvia

Odvetvie: Všetky odvetvia

Typ výhrady: Prístup na trh

Národné zaobchádzanie

Vrcholový manažment a predstavenstvá

Výkonnostné požiadavky

Miestne zastúpenie

Povinnosti pre právne služby

Kapitola/Oddiel: Liberalizácia investícií, cezhraničný obchod so službami a regulačný rámec pre právne služby

Opis:

Spojené kráľovstvo si vyhradzuje právo prijať alebo zachovať akékoľvek opatrenie, pokiaľ ide o:

a) Obchodná prítomnosť

Pokiaľ ide o liberalizáciu investícií – prístup na trh

Služby, ktoré sa považujú za verejné služby na štátnej alebo miestnej úrovni, môžu byť predmetom štátneho monopolu alebo výlučných práv udelených súkromným prevádzkovateľom.

Verejné služby existujú v odvetviach ako súvisiace služby vedeckého a technického poradenstva, služby výskumu a vývoja v sociálnych a humanitných vedách, služby technického skúšobníctva a analýz, environmentálne služby, služby zdravotnej starostlivosti, dopravné služby a pomocné služby pre všetky druhy dopravy. Výlučné práva na takéto služby sú často udelené súkromným prevádzkovateľom, napr. prevádzkovateľom s koncesiami od subjektov verejného sektora, a ich udelenie podlieha osobitným povinnostiam, pokiaľ ide o poskytovanie služieb. Keďže verejné služby často existujú aj na nižšej ako ústrednej úrovni, nie je praktické uvádzať podrobné a taxatívne listiny pre jednotlivé odvetvia. Táto výhrada sa nevzťahuje na telekomunikácie ani na počítačové a súvisiace služby.

b) Zaobchádzanie podľa doložky najvyšších výhod

Pokiaľ ide o liberalizáciu investícií – zaobchádzanie podľa doložky najvyšších výhod a cezhraničný obchod so službami – zaobchádzanie podľa doložky najvyšších výhod a regulačný rámec pre právne služby – záväzky:

Priznávanie rozdielneho zaobchádzania na základe akýchkoľvek medzinárodných investičných zmlúv alebo iných obchodných dohôd, ktoré sú v platnosti alebo boli podpísané pred nadobudnutím platnosti tejto dohody.

Priznávanie rozdielneho zaobchádzania tretej krajine na základe akejkoľvek existujúcej alebo budúcej dvojstrannej alebo mnohostrannej dohody, ktorou sa:



- i) vytvára vnútorný trh so službami a investíciami,
- ii) udeľuje právo usadiť sa alebo
- iii) vyžaduje aproximácia právnych predpisov v jednom alebo vo viacerých hospodárskych odvetviach.

Vnútorný trh so službami a investíciami je priestor bez vnútorných hraníc, v ktorom je zaručený voľný pohyb služieb, kapitálu a osôb.

Právom na usadenie sa rozumie povinnosť odstrániť medzi stranami dohody o regionálnej hospodárskej integrácii všetky prekážky brániace v usadení do dňa nadobudnutia platnosti uvedenej dohody. Právo na usadenie zahŕňa právo štátnych príslušníkov strán dohody o regionálnej hospodárskej integrácii zakladať a prevádzkovať podniky podľa rovnakých podmienok platných pre štátnych príslušníkov, ktoré sa stanovujú právnymi predpismi danej krajiny, v ktorej dochádza k usadeniu.

Aproximácia právnych predpisov je:

- i) zosúladenie právnych predpisov jednej alebo viacerých strán dohody o regionálnej hospodárskej integrácii s právnymi predpismi druhej zmluvnej strany alebo zmluvných strán danej dohody alebo
- ii) začlenenie spoločnej legislatívy do právnych predpisov zmluvných strán dohody o regionálnej hospodárskej integrácii.

Takéto zosúladenie alebo začlenenie sa uskutočňuje a považuje za uskutočnené až v momente jeho uzákonenia v právnych predpisoch zmluvnej strany alebo zmluvných strán dohody o regionálnej hospodárskej integrácii.

Priznávanie rozdielneho zaobchádzania v súvislosti s právom usadiť sa štátnym príslušníkom a podnikom prostredníctvom existujúcich alebo budúcich dvojstraných dohôd medzi Spojeným kráľovstvom a niektorou z týchto krajín alebo kniežatstiev: Andorra, Monako, San Maríno a Vatikánsky mestský štát.

c) Zbrane, strelivo a vojenský materiál

Pokiaľ ide o liberalizáciu investícií – prístup na trh, národné zaobchádzanie, zaobchádzanie podľa doložky najvyšších výhod, vrcholový manažment a predstavenstvo, výkonnostné požiadavky a cezhraničný obchod so službami – prístup na trh, miestne zastúpenie, národné zaobchádzanie, zaobchádzanie podľa doložky najvyšších výhod:

Výroba alebo distribúcia zbraní, streliva a vojenského materiálu. Vojenský materiál sa obmedzuje na všetky výrobky, ktoré sú určené a vyrobené výhradne na vojenské použitie v spojení s vykonávaním vojnových alebo obranných činností.

Výhrada č. 2 – Odborné služby (všetky profesie okrem zdravotníckych)

Odvetvie – pododvetvie: Odborné služby – právne služby, audítorské služby

Klasifikácia odvetvia: Časť CPC 861, časť 87902, časť CPC 862

Typ výhrady: Prístup na trh

Národné zaobchádzanie

Vrcholový manažment a predstavenstvá

Miestne zastúpenie

Povinnosti pre právne služby

Kapitola/Oddiel: Liberalizácia investícií, cezhraničný obchod so službami a regulačný rámec pre právne služby

Opis:

a) Právne služby

Pokiaľ ide o liberalizáciu investícií – prístup na trh, vrcholový manažment a predstavenstvo, národné zaobchádzanie, cezhraničný obchod so službami – prístup na trh, miestne zastúpenie, národné zaobchádzanie a regulačný rámec – pre právne služby - záväzky:

Spojené kráľovstvo si vyhradzuje právo prijať alebo zachovať opatrenia, pokiaľ ide o právne poradenské služby a služby právneho povolenia, dokumentácie a udeľovania osvedčení poskytované odborníkmi v oblasti práva vykonávajúcimi verejné funkcie, akými sú napríklad notári, a pokiaľ ide o služby poskytované súdnymi exekútormi (časť CPC 861, časť 87902).

b) Audítorské služby (CPC 86211, 86212 okrem služieb účtovníctva a vedenia účtovných kníh)

Pokiaľ ide o cezhraničný obchod so službami – prístup na trh, miestne zastúpenie, národné zaobchádzanie:

Spojené kráľovstvo si vyhradzuje právo prijať alebo zachovať opatrenia, pokiaľ ide o cezhraničné poskytovanie audítorských služieb.

Existujúce opatrenia:

Zákon o spoločnostiach z roku 2006.

Výhrada č. 3 – Odborné služby – súvisiace so zdravím a maloobchodný predaj liekov

Odvetvie: Odborné služby súvisiace so zdravím a maloobchodný predaj farmaceutického, zdravotníckeho a ortopedického tovaru, iné služby poskytované farmaceutmi

Klasifikácia odvetvia: CPC 63211, 85201, 9312, 9319, 93121

Typ výhrady: Prístup na trh

Národné zaobchádzanie

Miestne zastúpenie

Kapitola: Liberalizácia investícií a cezhraničný obchod so službami

Opis:

Spojené kráľovstvo si vyhradzuje právo prijať alebo zachovať akékoľvek opatrenie, pokiaľ ide o:

- a) Lekárske služby a služby zubného lekárstva, služby poskytované pôrodnými asistentkami, zdravotnými sestrami, fyzioterapeutmi, psychológmi a pomocným zdravotným personálom (CPC 63211, 85201, 9312, 9319)

Pokiaľ ide o liberalizáciu investícií – prístup na trh:

Usadenie sa lekárov v rámci štátneho systému zdravotnej starostlivosti (National Health Service) podlieha personálnemu plánovaniu v oblasti zdravotníctva (CPC 93121, 93122).

Pokiaľ ide o cezhraničný obchod so službami – prístup na trh, miestne zastúpenie, národné zaobchádzanie:

Na poskytovanie všetkých odborných služieb súvisiacich so zdravím vrátane služieb poskytovaných odborníkmi, ako sú lekári, zubní lekári, pôrodné asistentky, zdravotné sestry, fyzioterapeuti, paramedici a psychológovia, sa vyžaduje pobyt. Tieto služby smú poskytovať len fyzické osoby, ktoré sú fyzicky prítomné na území Spojeného kráľovstva (CPC 9312, časť 93191).

Cezhraničné poskytovanie lekárskeho služieb, služieb zubného lekárstva a služieb pôrodných asistentiek a služieb poskytovaných zdravotnými sestrami, fyzioterapeutmi, psychológmi a pomocným zdravotným personálom (časť CPC 85201, 9312, časť 93191).

Pre poskytovateľov služieb, ktorí nie sú fyzicky prítomní na území Spojeného kráľovstva (časť CPC 85201, 9312, časť 93191).

b) Maloobchodný predaj farmaceutického, zdravotníckeho a ortopedického tovaru, iné služby poskytované farmaceutmi (CPC 63211)

Pokiaľ ide o liberalizáciu investícií – prístup na trh a cezhraničný obchod so službami – národné zaobchádzanie, miestne zastúpenie:

Zásielkový predaj je možný len zo Spojeného kráľovstva, a preto sa na účely maloobchodného predaja liekov a špecifického zdravotníckeho tovaru širokej verejnosti v Spojenom kráľovstve vyžaduje usadenie v Spojenom kráľovstve.

Pokiaľ ide o cezhraničný obchod so službami – prístup na trh, miestne zastúpenie, národné zaobchádzanie:

Cezhraničný maloobchodný predaj liekov a zdravotníckeho a ortopedického tovaru a iné služby poskytované farmaceutmi.

Výhrada č. 4 – Služby pre podniky (služby inkasných agentúr a služby súvisiace s poskytovaním informácií o úveroch)

Odvetvie – pododvetvie: Služby pre podniky – služby inkasných agentúr, služby súvisiace s poskytovaním informácií o úveroch

Klasifikácia odvetvia: CPC 87901, 87902

Typ výhrady: Prístup na trh

Národné zaobchádzanie

Miestne zastúpenie

Kapitola: Cezhraničný obchod so službami

Opis:

Spojené kráľovstvo si vyhradzuje právo prijať alebo zachovať opatrenia, pokiaľ ide o poskytovanie služieb inkasných agentúr a služieb súvisiacich s poskytovaním informácií o úveroch.



Výhrada č. 5 – Služby pre podniky (služby sprostredkovania práce)

Odvetvie – pododvetvie: Služby pre podniky – služby sprostredkovania práce

Klasifikácia odvetvia: CPC 87202, 87204, 87205, 87206, 87209

Typ výhrady: Prístup na trh

Národné zaobchádzanie

Vrcholový manažment a predstavenstvá

Miestne zastúpenie

Kapitola: Liberalizácia investícií a cezhraničný obchod so službami

Opis:

Spojené kráľovstvo si vyhradzuje právo prijať alebo zachovať akékoľvek opatrenie, pokiaľ ide o:

Poskytovanie služieb sprostredkovania práce pre pomocný personál v domácnosti, iných pracovníkov v obchode alebo priemysle, ošetrovateľov a iných pracovníkov (CPC 87204, 87205, 87206, 87209).

Vyžadovať usadenie sa a zakázať cezhraničné poskytovanie služieb sprostredkovania práce pre pomocný administratívny personál a iných pracovníkov.

## Výhrada č. 6 – Služby pre podniky (pátracie služby)

Odvetvie – Služby pre podniky – pátracie služby  
pododvetvie:

Klasifikácia odvetvia: CPC 87301

Typ výhrady: Prístup na trh

Národné zaobchádzanie

Vrcholový manažment a predstavenstvá

Výkonnostné požiadavky

Miestne zastúpenie

Kapitola: Liberalizácia investícií a cezhraničný obchod so službami

Opis:

Spojené kráľovstvo si vyhradzuje právo prijať alebo zachovať akékoľvek opatrenie, pokiaľ ide o poskytovanie pátracích služieb (CPC 87301).

## Výhrada č. 7 – Služby pre podniky (iné služby pre podniky)

Odvetvie – pododvetvie: Služby pre podniky – iné služby pre podniky

Klasifikácia odvetvia: CPC 86764, 86769, 8868, časť 8790

Typ výhrady: Prístup na trh

Národné zaobchádzanie

Zaobchádzanie podľa doložky najvyšších výhod

Miestne zastúpenie

Kapitola: Liberalizácia investícií a cezhraničný obchod so službami

Opis:

Spojené kráľovstvo si vyhradzuje právo prijať alebo zachovať akékoľvek opatrenie, pokiaľ ide o:

- a) Údržbu a opravu plavidiel, zariadení železničnej dopravy, lietadiel a ich častí (časť CPC 86764, CPC 86769, CPC 8868)

Pokiaľ ide o cezhraničný obchod so službami – prístup na trh, miestne zastúpenie, národné zaobchádzanie:

Vyžadovať usadenie sa alebo fyzickú prítomnosť na jeho území a zakázať cezhraničné poskytovanie služieb údržby a opravy dopravných zariadení z miesta mimo jeho územia.

Vyžadovať usadenie sa alebo fyzickú prítomnosť na jeho území a zakázať cezhraničné poskytovanie služieb údržby a opravy plavidiel vnútrozemskej vodnej dopravy z miesta mimo jeho územia.

Vyžadovať usadenie sa alebo fyzickú prítomnosť na jeho území a zakázať cezhraničné poskytovanie služieb údržby a opravy námorných plavidiel z miesta mimo jeho územia.

Vyžadovať usadenie sa alebo fyzickú prítomnosť na jeho území a zakázať cezhraničné poskytovanie služieb údržby a opravy lietadiel a ich častí z miesta mimo jeho územia (časť CPC 86764, CPC 86769, CPC 8868).

Zákonom predpísané prehliadky a osvedčovanie lodí v mene Spojeného kráľovstva môžu vykonávať len uznané organizácie, ktorým Spojené kráľovstvo udelilo povolenie. Môže sa vyžadovať usadenie sa.

Existujúce opatrenia:

Nariadenie Európskeho parlamentu a Rady (ES) č. 391/2009 z 23. apríla 2009 o spoločných pravidlách a normách pre organizácie vykonávajúce inšpekcie a prehliadky lodí, ako je zachované v právnych predpisoch Spojeného kráľovstva prostredníctvom zákona o vystúpení z Európskej únie z roku 2018 a zmenené nariadeniami o obchodnom loďstve (uznané organizácie) (zmena) (vystúpenie z EÚ) z roku 2019.

b) Iné služby pre podniky týkajúce sa letectva

Pokiaľ ide o liberalizáciu investícií – zaobchádzanie podľa doložky najvyšších výhod a cezhraničný obchod so službami – zaobchádzanie podľa doložky najvyšších výhod:

Poskytovanie rozdielneho zaobchádzania tretej krajine podľa existujúcich alebo budúcich dvojstranných dohôd týkajúcich sa týchto služieb:

- i) služby súvisiace s opravou a údržbou lietadiel;
- ii) prenájom alebo lízing lietadiel bez posádky;
- iii) služby počítačového rezervačného systému (PRS);
- iv) služby poskytované s použitím lietadla s posádkou pod podmienkou dodržania príslušných zákonov a iných právnych predpisov zmluvných strán, ktorými sa upravuje vstup lietadiel na ich územie, odlet z ich územia a prevádzka lietadiel na ich území, a to: hasenie požiaru zo vzduchu, letecký výcvik, postrekovanie, prieskum, mapovanie, fotografovanie a iné letecké poľnohospodárske, priemyselné a inšpekčné služby a
- v) predaj leteckých dopravných služieb a obchodovanie s nimi.

## Výhrada č. 8 – Vzdelávacie služby

Odvetvie: Vzdelávacie služby

Klasifikácia odvetvia: CPC 92

Typ výhrady: Prístup na trh

Národné zaobchádzanie

Vrcholový manažment a predstavenstvá

Výkonnostné požiadavky

Miestne zastúpenie

Kapitola: Liberalizácia investícií a cezhraničný obchod so službami

## Opis:

Spojené kráľovstvo si vyhradzuje právo prijať alebo zachovať akékoľvek opatrenie, pokiaľ ide o:

Všetky vzdelávacie služby, ktoré sú financované z verejných zdrojov alebo ktoré dostávajú štátnu podporu v akejkoľvek forme, a preto sa nepovažujú za služby financované zo súkromných zdrojov. Ak je povolené poskytovanie vzdelávacích služieb financovaných zo súkromných zdrojov zahraničnými poskytovateľmi, môže účasť súkromných prevádzkovateľov v systéme vzdelávania podliehať udeleniu koncesie udeľovanej na nediskriminačnom základe.

Poskytovanie iných vzdelávacích služieb financovaných zo súkromných zdrojov, t. j. okrem služieb, ktoré sú zatriedené ako služby základného, sekundárneho, vysokoškolského vzdelávania a vzdelávania dospelých (CPC 929).

## Výhrada č. 9 – Finančné služby

Odvetvie: Finančné služby

Klasifikácia odvetvia:

Typ výhrady: Prístup na trh

Národné zaobchádzanie

Zaobchádzanie podľa doložky najvyšších výhod

Miestne zastúpenie

Kapitola: Liberalizácia investícií a cezhraničný obchod so službami

Opis:

Spojené kráľovstvo si vyhradzuje právo prijať alebo zachovať akékoľvek opatrenie, pokiaľ ide o:

a) Všetky finančné služby

Pokiaľ ide o liberalizáciu investícií – prístup na trh:



Vyžadovať od poskytovateľa finančných služieb, okrem pobočky, pri usadení v Spojenom kráľovstve prijatie osobitnej právnej formy, a to na nediskriminačnom základe.

Pokiaľ ide o liberalizáciu investícií – zaobchádzanie podľa doložky najvyšších výhod a cezhraničný obchod so službami – zaobchádzanie podľa doložky najvyšších výhod:

Priznávanie rozdielneho zaobchádzania investorovi alebo poskytovateľovi finančných služieb z tretej krajiny na základe akejkoľvek dvojstrannej alebo mnohostrannej medzinárodnej investičnej dohody alebo inej obchodnej dohody.

b) Poisťovacie služby a služby súvisiace s poistením

Pokiaľ ide o cezhraničný obchod so službami – prístup na trh, národné zaobchádzanie, miestne zastúpenie:

Na poskytovanie poisťovacích služieb a služieb súvisiacich s poistením okrem:

- i) služby priameho poistenia (vrátane spolupoistenia) a sprostredkovania priameho poistenia rizík týkajúcich sa:
  - námornej dopravy a komerčného letectva, kozmických letov a kozmickej dopravy (vrátane satelitov) takým poistením, pričom také poistenie pokrýva: prepravovaný tovar, vozidlá prepravujúce tovar a zodpovednosť s tým spojenú a

- tovaru v medzinárodnom tranzite;
  - ii) zaistenie a retrocesia; a
  - iii) pomocné služby súvisiace s poistením.
- c) Bankové a iné finančné služby

Pokiaľ ide o liberalizáciu investícií – prístup na trh a cezhraničný obchod so službami – miestne zastúpenie:

Iba spoločnosti so sídlom v Spojenom kráľovstve môžu vystupovať ako deponitári aktív investičných fondov. Na výkon činnosti správy spoločných fondov vrátane investičných fondov a, ak je to povolené v rámci vnútroštátnych právnych predpisov, investičných spoločností sa vyžaduje vytvorenie špecializovanej správcovskej spoločnosti, ktorá má svoje ústredie a sídlo v Spojenom kráľovstve.

Pokiaľ ide o cezhraničný obchod so službami – prístup na trh, národné zaobchádzanie, miestne zastúpenie:

Na poskytovanie bankových a iných finančných služieb okrem:

- i) poskytovania a prenosu finančných informácií a spracúvania finančných údajov a súvisiaceho softvéru poskytovateľmi iných finančných služieb a

- ii) poradenské a iné pomocné finančné služby spojené s bankovými a inými finančnými službami, ako sú opísané v bode L) vymedzenia pojmu bankové a iné finančné služby (okrem poistenia) v článku 183 písm. a) bode ii) tejto dohody, ale nie sprostredkovanie opísané v uvedenom bode.

## Výhrada č. 10 – Služby zdravotnej starostlivosti a sociálne služby

Odvetvie: Služby zdravotnej starostlivosti a sociálne služby

Klasifikácia odvetvia: CPC 931 okrem 9312, časť 93191

Typ výhrady: Prístup na trh

Národné zaobchádzanie

Vrcholový manažment a predstavenstvá

Výkonnostné požiadavky

Miestne zastúpenie

Kapitola: Liberalizácia investícií a cezhraničný obchod so službami

Opis:

Spojené kráľovstvo si vyhradzuje právo prijať alebo zachovať akékoľvek opatrenie, pokiaľ ide o:

- a) Služby zdravotnej starostlivosti – nemocničné služby, ambulantné služby a ústavné služby zdravotnej starostlivosti (CPC 931 iné ako 9312, časť 93191)

Pokiaľ ide o liberalizáciu investícií – prístup na trh, národné zaobchádzanie, výkonnostné požiadavky, vrcholový manažment a predstavenstvo:

Na poskytovanie všetkých služieb zdravotnej starostlivosti, ktoré sú financované z verejných zdrojov alebo ktoré dostávajú štátnu podporu v akejkoľvek forme, a preto sa nepovažujú za služby financované zo súkromných zdrojov.

Všetky služby zdravotnej starostlivosti financované zo súkromných zdrojov okrem nemocničných služieb. Účasť súkromných prevádzkovateľov v sieti služieb zdravotnej starostlivosti financovanej zo súkromných zdrojov môže podliehať koncesii udeľovanej na nediskriminačnom základe. Môže sa použiť test hospodárskych potrieb. Hlavné kritériá: počet existujúcich subjektov a vplyv na ne, dopravná infraštruktúra, hustota obyvateľstva, geografické rozloženie a tvorba nových pracovných miest.

Táto výhrada sa nevzťahuje na poskytovanie všetkých odborných služieb súvisiacich so zdravím vrátane služieb poskytovaných odborníkmi, ako sú napríklad lekári, zubní lekári, pôrodné asistentky, zdravotné sestry, fyzioterapeuti, stredný zdravotnícky personál a psychológovia, na ktoré sa vzťahujú iné výhrady (CPC 931, iné ako 9312, časť 93191).

b) Služby zdravotnej starostlivosti a sociálne služby vrátane dôchodkového poistenia

Pokiaľ ide o cezhraničný obchod so službami – prístup na trh, miestne zastúpenie, národné zaobchádzanie:

Vyžadovať usadenie sa alebo fyzickú prítomnosť poskytovateľov na svojom území a obmedziť cezhraničné poskytovanie sociálnych služieb z miesta mimo jeho územia, ako aj činnosti alebo služby tvoriace súčasť plánu verejného dôchodkového zabezpečenia alebo zákonného systému sociálneho zabezpečenia. Táto výhrada sa nevzťahuje na poskytovanie všetkých odborných služieb súvisiacich so zdravím vrátane služieb poskytovaných odborníkmi, ako sú napríklad lekári, zubní lekári, pôrodné asistentky, zdravotné sestry, fyzioterapeuti, stredný zdravotnícky personál a psychológovia, na ktoré sa vzťahujú iné výhrady (CPC 931, iné ako 9312, časť 93191).

c) Sociálne služby vrátane dôchodkového poistenia

Pokiaľ ide o liberalizáciu investícií – prístup na trh, národné zaobchádzanie, vrcholový manažment a predstavenstvo, výkonnostné požiadavky:

Poskytovanie všetkých sociálnych služieb, ktoré sú financované z verejných zdrojov alebo ktoré dostávajú štátnu podporu v akejkoľvek forme, a preto sa nepovažujú za služby financované zo súkromných zdrojov, a činnosti alebo služby tvoriace súčasť plánu verejného dôchodkového zabezpečenia alebo zákonného systému sociálneho zabezpečenia. Účasť súkromných prevádzkovateľov v sieti sociálnych služieb financovanej zo súkromných zdrojov môže podliehať koncesii udeľovanej na nediskriminačnom základe. Môže sa použiť test hospodárskych potrieb. Hlavné kritériá: počet existujúcich subjektov a vplyv na ne, dopravná infraštruktúra, hustota obyvateľstva, geografické rozloženie a tvorba nových pracovných miest.

Poskytovanie sociálnych služieb financovaných zo súkromných zdrojov, okrem služieb týkajúcich sa ozdravovní a zotavovní a domovov dôchodcov.

## Výhrada č. 11 – Rekreačné, kultúrne a športové služby

Odvetvie: Rekreačné, kultúrne a športové služby

Klasifikácia odvetvia: CPC 963, 9619, 964

Typ výhrady: Prístup na trh

Národné zaobchádzanie

Vrcholový manažment a predstavenstvá

Výkonnostné požiadavky

Miestne zastúpenie

Kapitola: Liberalizácia investícií a cezhraničný obchod so službami

Opis:

Spojené kráľovstvo si vyhradzuje právo prijať alebo zachovať akékoľvek opatrenie, pokiaľ ide o:

- a) Knižnice, archívy, múzeá a iné kultúrne služby (CPC 963)

Poskytovanie služieb knižníc, archívov, múzeí a iných kultúrnych služieb.

- b) Služby v oblasti zábavy, služby divadiel, hudobných skupín a cirkusov (CPC 9619, 964 iné ako 96492)

Cezhraničné poskytovanie služieb v oblasti zábavy vrátane služieb divadiel, hudobných skupín, cirkusov a diskoték.

- c) Služby súvisiace s hazardnými hrami a stávkovaním (CPC 96492)

Poskytovanie hazardných hier, ktoré zahŕňajú uzatváranie peňažných stávkov pri hrách založených na náhode, najmä lotérií, stieracích žrebov, služieb v oblasti hazardných hier poskytovaných v kasínach, herniach hazardných hier alebo zariadeniach s licenciou, stávkových služieb, služieb bingo a služieb v oblasti hazardných hier prevádzkovaných charitatívnymi organizáciami alebo neziskovými organizáciami alebo v prospech charitatívnych organizácií alebo neziskových organizácií.



## Výhrada č. 12 – Dopravné služby a pomocné služby v doprave

Odvetvie: Dopravné služby

Typ výhrady: Prístup na trh

Národné zaobchádzanie

Zaobchádzanie podľa doložky najvyšších výhod

Vrcholový manažment a predstavenstvá

Výkonostné požiadavky

Miestne zastúpenie

Kapitola: Liberalizácia investícií a cezhraničný obchod so službami

Opis:

Spojené kráľovstvo si vyhradzuje právo prijať alebo zachovať akékoľvek opatrenie, pokiaľ ide o:

- a) Námornú dopravu – akúkoľvek inú obchodnú činnosť realizovanú z lode

Pokiaľ ide o liberalizáciu investícií – prístup na trh, národné zaobchádzanie, vrcholový manažment a predstavenstvo, výkonnostné požiadavky a cezhraničný obchod so službami – prístup na trh, miestne zastúpenie, národné zaobchádzanie:

Štátna príslušnosť posádky námorného alebo nenámorného plavidla.

Pokiaľ ide o liberalizáciu investícií – prístup na trh, národné zaobchádzanie, zaobchádzanie podľa doložky najvyšších výhod, vrcholový manažment a predstavenstvo:

Na účely registrácie plavidla a prevádzkovania flotily pod vlajkou Spojeného kráľovstva [všetky obchodné námorné činnosti realizované z námornej lode vrátane rybolovu, akvakultúry a služieb súvisiacich s rybolovom; medzinárodná osobná a nákladná doprava (CPC 721) a pomocné služby v námornej doprave]. Výhrada sa nevzťahuje na právnické osoby usadené v Spojenom kráľovstve, ktoré majú skutočné a trvalé prepojenie s jeho hospodárstvom.

b) Pomocné služby v námornej doprave

Pokiaľ ide o liberalizáciu investícií – prístup na trh, národné zaobchádzanie, vrcholový manažment a predstavenstvo a cezhraničný obchod so službami – prístup na trh, miestne zastúpenie, národné zaobchádzanie:

Poskytovanie služieb lodivodov a prístaviska: V záujme väčšej istoty je potrebné uviesť, že bez ohľadu na kritériá, ktoré sa môžu vzťahovať na registráciu lodí v Spojenom kráľovstve, si Spojené kráľovstvo vyhradzuje právo vyžadovať, aby len plavidlá registrované vo vnútroštátnych registroch Spojeného kráľovstva mohli poskytovať služby lodivodov a prístaviska (CPC 7452).

Len plavidlá plaviace sa pod vlajkou Spojeného kráľovstva môžu poskytovať tlačné a vlečné služby (CPC 7214).

c) Pomocné služby vo vnútrozemskej vodnej doprave

Pokiaľ ide o liberalizáciu investícií – prístup na trh, národné zaobchádzanie, zaobchádzanie podľa doložky najvyšších výhod, vrcholový manažment a predstavenstvo, výkonnostné požiadavky a cezhraničný obchod so službami – prístup na trh, miestne zastúpenie, národné zaobchádzanie, zaobchádzanie podľa doložky najvyšších výhod:

Pomocné služby vo vnútrozemskej vodnej doprave.

d) Železničnú dopravu a pomocné služby v železničnej doprave

Pokiaľ ide o liberalizáciu investícií – prístup na trh, národné zaobchádzanie a cezhraničný obchod so službami – prístup na trh, miestne zastúpenie, národné zaobchádzanie:

Osobná železničná doprava (CPC 7111).

Pokiaľ ide o liberalizáciu investícií – prístup na trh a cezhraničný obchod so službami – prístup na trh, miestne zastúpenie:

Nákladná železničná doprava (CPC 7112).

- e) Cestnú dopravu (služby osobnej dopravy, nákladnej dopravy, medzinárodnej kamiónovej dopravy) a pomocné služby v cestnej doprave

Pokiaľ ide o cezhraničný obchod so službami – prístup na trh, národné zaobchádzanie, miestne zastúpenie:

Pre služby cestnej dopravy, na ktoré sa vzťahuje druhá časť tretí okruh tejto dohody a príloha 31 k tejto dohode.

Pokiaľ ide o liberalizáciu investícií – prístup na trh, národné zaobchádzanie, vrcholový manažment a predstavenstvo a cezhraničný obchod so službami – prístup na trh, miestne zastúpenie, národné zaobchádzanie:

Pre služby cestnej dopravy, na ktoré sa nevzťahuje druhá časť tretí okruh tejto dohody a príloha 31 k tejto dohode:

- i) vyžadovať usadenie sa a obmedziť cezhraničné poskytovanie služieb cestnej dopravy (CPC 712);

- ii) test hospodárskych potrieb sa môže použiť na taxi služby v Spojenom kráľovstve na stanovenie počtu poskytovateľov služieb. Hlavné kritériá: miestny dopyt v súlade s ustanoveniami platných právnych predpisov (CPC 71221).

Existujúce opatrenia:

nariadenie Európskeho parlamentu a Rady (ES) č. 1071/2009 z 21. októbra 2009, ktorým sa ustanovujú spoločné pravidlá týkajúce sa podmienok, ktoré je potrebné dodržiavať pri výkone povolania prevádzkovateľa cestnej dopravy, a ktorým sa zrušuje smernica Rady 96/26/ES, ako je zachované v práve Spojeného kráľovstva prostredníctvom zákona o vystúpení z Európskej únie z roku 2018 a zmenené nariadeniami o udeľovaní licencií prevádzkovateľom a o medzinárodnej cestnej nákladnej doprave (dodatok atď.) (vystúpenie z EÚ) z roku 2019;

nariadenie Európskeho parlamentu a Rady (ES) č. 1072/2009 z 21. októbra 2009 o spoločných pravidlách prístupu nákladnej cestnej dopravy na medzinárodný trh, ako je zachované v práve Spojeného kráľovstva prostredníctvom zákona o vystúpení z Európskej únie z roku 2018 a zmenené nariadeniami o udeľovaní licencií prevádzkovateľom a o medzinárodnej cestnej nákladnej doprave (dodatok atď.) (vystúpenie z EÚ) z roku 2019 a

nariadenie Európskeho parlamentu a Rady (ES) č. 1073/2009 z 21. októbra 2009 o spoločných pravidlách prístupu na medzinárodný trh autokarovej a autobusovej dopravy a o zmene a doplnení nariadenia (ES) č. 561/2006, ako je zachované v práve Spojeného kráľovstva prostredníctvom zákona o vystúpení z Európskej únie z roku 2018 a zmenené spoločnými pravidlami prístupu na medzinárodný trh autokarovej a autobusovej dopravy (dodatok atď.) (vystúpenie z EÚ) z roku 2019.

f) Vesmírnu dopravu a prenájom kozmických lodí

Pokiaľ ide o liberalizáciu investícií – prístup na trh, národné zaobchádzanie, výkonnostné požiadavky, vrcholový manažment a predstavenstvo a cezhraničný obchod so službami – prístup na trh, miestne zastúpenie, národné zaobchádzanie:

Služby vesmírnej prepravy a prenájom kozmických lodí (CPC 733, časť 734).

g) Výnimky z doložky najvyšších výhod

Pokiaľ ide o liberalizáciu investícií – zaobchádzanie podľa doložky najvyšších výhod a cezhraničný obchod so službami – zaobchádzanie podľa doložky najvyšších výhod:

i) Cestná a železničná doprava

Poskytnúť rozdielne zaobchádzanie krajine podľa existujúcich alebo budúcich dvojstranných dohôd týkajúcich sa medzinárodnej cestnej nákladnej dopravy (vrátane kombinovanej cestnej alebo železničnej dopravy) a osobnej dopravy uzatvorených medzi Spojeným kráľovstvom a treťou krajinou (CPC 7111, 7112, 7121, 7122, 7123). Týmto zaobchádzaním sa môže:

- vyhradiť alebo obmedziť poskytovanie príslušných dopravných služieb medzi zmluvnými stranami alebo cez územie zmluvných strán pre vozidlá registrované v krajine každej zmluvnej strany alebo
- stanoviť oslobodenie od daní pre takéto vozidlá.

ii) Letecká doprava – pomocné služby v leteckej doprave

Poskytovanie rozdielneho zaobchádzania tretej krajine podľa existujúcich alebo budúcich dvojstranných dohôd týkajúcich sa služieb pozemnej obsluhy.

## Výhrada č. 13 – Rybolov a voda

Odvetvie: Rybolov, akvakultúra a služby súvisiace s rybolovom; zber, čistenie a distribúcia vody

Klasifikácia odvetvia: ISIC Rev. 3.1 0501, 0502, CPC 882, ISIC Rev. 3.1 41

Typ výhrady: Prístup na trh

Národné zaobchádzanie

Zaobchádzanie podľa doložky najvyšších výhod

Vrcholový manažment a predstavenstvá

Výkonnostné požiadavky

Miestne zastúpenie

Kapitola: Liberalizácia investícií a cezhraničný obchod so službami

Opis:



Spojené kráľovstvo si vyhradzuje právo prijať alebo zachovať akékoľvek opatrenie, pokiaľ ide o:

- a) Rybárstvo, akvakultúru a služby súvisiace s rybárstvom (ISIC Rev. 3.1 0501, 0502, CPC 882)

Pokiaľ ide o liberalizáciu investícií – prístup na trh, národné zaobchádzanie, vrcholový manažment a predstavenstvo, výkonnostné požiadavky, zaobchádzanie podľa doložky najvyšších výhod a cezhraničný obchod so službami – prístup na trh, národné zaobchádzanie, miestne zastúpenie, zaobchádzanie podľa doložky najvyšších výhod:

1. Najmä v rámci rybárskej politiky Spojeného kráľovstva a dohôd o rybolove s treťou krajinou, prístup k biologickým zdrojom a loviskám rýb umiestneným v morských vodách patriacich pod suverenitu alebo jurisdikciu členských štátov a ich využívanie, alebo oprávnenia na rybolov na základe licencie na rybolov Spojeného kráľovstva vrátane:
  - a) regulácie vylodenia úlovkov plavidlami plaviacimi sa pod vlajkou členského štátu alebo tretej krajiny, pokiaľ ide o kvóty, ktoré im boli pridelené, alebo len pokiaľ ide o plavidlá plaviace sa pod vlajkou Spojeného kráľovstva, pričom sa vyžaduje, aby sa časť celkového úlovku vylodila v prístavoch Spojeného kráľovstva;
  - b) určovania minimálnej veľkosti spoločnosti s cieľom zachovať plavidlá pre maloobjemový a pobrežný rybolov;
  - c) poskytovania rozdielneho zaobchádzania podľa existujúcich alebo budúcich medzinárodných dohôd týkajúcich sa rybárstva a

- d) požiadavky, aby posádka plavidla plaviaceho sa pod vlajkou Spojeného kráľovstva bola zložená zo štátnych príslušníkov Spojeného kráľovstva.
2. Oprávnenie rybárskeho plavidla plaviť sa pod vlajkou Spojeného kráľovstva, iba ak:
- a) je v úplnom vlastníctve:
- i) spoločností zaregistrovaných ako právnická osoba v Spojenom kráľovstve alebo
- ii) štátnych príslušníkov Spojeného kráľovstva;
- b) jeho každodenná prevádzka je riadená a kontrolovaná z územia Spojeného kráľovstva a
- c) každý nájomca, manažér alebo prevádzkovateľ plavidla je spoločnosťou zaregistrovanou v Spojenom kráľovstve ako právnická osoba alebo štátnym príslušníkom Spojeného kráľovstva.
3. Licenciu na komerčný rybolov, ktorou sa udeľuje právo na rybolov v teritoriálnych vodách Spojeného kráľovstva, možno udeliť iba plavidlám plaviacim sa pod vlajkou Spojeného kráľovstva.
4. Zriadenie prímorských alebo vnútrozemských zariadení akvakultúry.
5. Odsek 1 písm. a), b), c) (okrem zaobchádzania podľa doložky najvyšších výhod) a d), odsek 2 písm. a) bod i), odsek 2 písm. b) a c) a odsek 3 sa vzťahujú len na opatrenia, ktoré sa uplatňujú na plavidlá alebo podniky bez ohľadu na štátnu príslušnosť ich konečných užívateľov výhod.

b) Zber, čistenie a distribúciu vody

Pokiaľ ide o liberalizáciu investícií – prístup na trh, národné zaobchádzanie a cezhraničný obchod so službami – prístup na trh, miestne zastúpenie, národné zaobchádzanie:

Pre činnosti vrátane služieb týkajúcich sa zberu, čistenia a distribúcie vody pre domácnosti, priemyselných, obchodných alebo iných používateľov vrátane dodávky pitnej vody a hospodárenia s vodou.

## Výhrada č. 14 – Činnosti súvisiace s energetikou

Odvetvie:	Výroba energie a súvisiace služby
Klasifikácia odvetvia:	ISIC Rev 3.1 401, 402, CPC 7131, CPC 887 (okrem poradenských a konzultačných služieb)
Typ výhrady:	Prístup na trh
	Národné zaobchádzanie
	Vrcholový manažment a predstavenstvá
	Výkonnostné požiadavky
	Miestne zastúpenie
Kapitola:	Liberalizácia investícií a cezhraničný obchod so službami

## Opis:

Spojené kráľovstvo si vyhradzuje právo prijať alebo zachovať akékoľvek opatrenie, ak Spojené kráľovstvo povoľuje zahraničné vlastníctvo prenosovej sústavy elektriny a plynu alebo systému potrubnej prepravy ropy a plynu, vo vzťahu k podnikom Únie riadeným fyzickými osobami alebo podnikmi tretej krajiny, ktorých podiel na dovoze ropy, zemného plynu alebo elektriny do Spojeného kráľovstva je vyšší ako 5 %, s cieľom zabezpečiť bezpečnosť dodávok energie do Spojeného kráľovstva. Táto výhrada sa nevzťahuje na poradenské a konzultačné služby poskytované ako služby súvisiace s distribúciou energie.

Výhrada č. 15 – Ostatné služby inde nezahrnuté

Odvetvie: Ostatné služby inde nezahrnuté

Typ výhrady: Prístup na trh

Národné zaobchádzanie

Vrcholový manažment a predstavenstvá

Výkonnostné požiadavky

Miestne zastúpenie

Kapitola: Liberalizácia investícií a cezhraničný obchod so službami

Opis:

Spojené kráľovstvo si vyhradzuje právo prijať alebo zachovať akékoľvek opatrenie, pokiaľ ide o poskytovanie nových služieb iných, ako sú služby zatriedené v provizórnej ústrednej klasifikácii produkcie Organizácie Spojených národov (CPC) z roku 1991.

---

**PRÍLOHA 21****NÁVŠTEVNÍCI S OBCHODNÝMI VÍZAMI NA ÚČELY USADENIA SA, ZAMESTNANCI  
PRESUNUTÍ V RÁMCI PODNIKU A NÁVŠTEVNÍCI S KRÁTKODOBÝMI OBCHODNÝMI  
VÍZAMI**

1. Opatrenie uvedené v tejto prílohe sa môže zachovať, ďalej uplatňovať, rýchlo obnoviť alebo zmeniť, ak sa touto zmenou neznižuje zhoda opatrenia s článkami 141 a 142 tejto dohody, ako existovalo bezprostredne pred zmenou.
2. Články 141 a 142 tejto dohody sa nevzťahujú na žiadne existujúce opatrenia uvedené v tejto prílohe, ktoré nie sú v zhode, a to do rozsahu nezahodnosti.
3. Listiny v odsekoch 6, 7 a 8 sa uplatňujú iba na územia Spojeného kráľovstva a Únie v súlade s článkom 520 ods. 2 a článkom 774 tejto dohody a sú relevantné iba v rámci obchodných vzťahov medzi Úniou a jej členskými štátmi a Spojeným kráľovstvom. Nie sú nimi dotknuté práva a povinnosti členských štátov vyplývajúce z práva Únie.

4. V záujme väčšej istoty je potrebné uviesť, že pre Úniu povinnosť poskytnúť národné zaobchádzanie nemá za následok povinnosť rozšíriť na fyzické alebo právnické osoby Spojeného kráľovstva zaobchádzanie, ktoré sa v členskom štáte pri uplatňovaní Zmluvy o fungovaní Európskej únie alebo akýchkoľvek opatrení prijatých podľa uvedenej zmluvy, vrátane ich vykonávania v členských štátoch, poskytuje:
- i) fyzickým osobám alebo rezidentom v inom členskom štáte alebo
  - ii) právnickým osobám zriadeným alebo usporiadaným v súlade s právnymi predpismi iného členského štátu alebo Únie, ktoré majú svoje sídlo, ústredie alebo hlavné miesto podnikateľskej činnosti v Únii.
5. V ďalej uvedených odsekoch sa používajú tieto skratky:
- AT Rakúsko
- BE Belgicko
- BG Bulharsko
- CY Cyprus
- CZ Česko
- DE Nemecko

---

DK	Dánsko
EE	Estónsko
EL	Grécko
ES	Španielsko
EÚ	Európska únia vrátane všetkých jej členských štátov
FI	Fínsko
FR	Francúzsko
HR	Chorvátsko
HU	Maďarsko
IE	Írsko
IT	Taliansko
LT	Litva
LU	Luxembursko
LV	Lotyšsko
MT	Malta



NL Holandsko

PL Poľsko

PT Portugalsko

RO Rumunsko

SE Švédsko

SI Slovinsko

SK Slovenská republika

6. Nesúladne opatrenia Únie:

Návštevníci s obchodnými vízami na účely usadenia sa

Všetky odvetvia	AT, CZ: Návštevníci s obchodnými vízami na účely usadenia sa musia byť zamestnaní v inom podniku než v neziskovej organizácii, inak: neviazané. SK: Návštevníci s obchodnými vízami na účely usadenia sa musia byť zamestnaní v inom podniku než v neziskovej organizácii, inak: neviazané. Vyžaduje sa pracovné povolenie vrátane testu hospodárskych potrieb. CY: Prípustná dĺžka pobytu: do 90 dní v rámci akéhokoľvek dvanásťmesačného obdobia. Návštevníci s obchodnými vízami na účely usadenia sa musia byť zamestnaní v inom podniku než v neziskovej organizácii, inak: neviazané.
-----------------	--

## Zamestnanci presunutí v rámci podniku

Všetky odvetvia	<p>EÚ: Do 31. decembra 2022 akýkoľvek poplatok, odplata alebo daň (iný ako poplatok spojený so spracovaním víza, pracovného povolenia alebo povolenia na pobyt alebo ich obnovením), ktoré uložila zmluvná strana z dôvodu poskytnutia možnosti vykonávať činnosť alebo najat' osobu, ktorá môže vykonávať činnosť na území tejto zmluvnej strany, pokiaľ to nie je požiadavka v súlade s odsekom 140 ods. 3 tejto dohody, alebo zdravotnícky poplatok podľa vnútroštátnych právnych predpisov v súvislosti so žiadosťou o povolenie vstúpiť, zostať, pracovať alebo bývať na území zmluvnej strany.</p> <p>AT, CZ, SK: Zamestnanci presunutí v rámci podniku musia byť zamestnaní v inom podniku než v neziskovej organizácii, inak: neviazané.</p> <p>FI: Vedúci pracovníci musia byť zamestnaní v inom podniku než v neziskovej organizácii.</p> <p>HU: Na fyzické osoby, ktoré sú partnermi v podniku, sa nevzťahuje možnosť presunu v rámci podniku.</p>
-----------------	---

## Návštevníci s krátkodobými obchodnými vízami

Všetky činnosti uvedené v odseku 8:	<p>CY, DK, HR: Pri dodávkach a službách poskytovaných návštevníkmi s krátkodobými obchodnými vízami sa vyžaduje pracovné povolenie vrátane testu hospodárskych potrieb.</p> <p>LV: Pracovné povolenie sa vyžaduje pre operácie/činnosti, ktoré sa majú vykonávať na zmluvnom základe.</p> <p>MT: Vyžaduje sa pracovné povolenie. Nevykonávajú sa testy hospodárskych potrieb.</p> <p>SI: Jednotné povolenie na pobyt a pracovné povolenie sa vyžaduje na poskytovanie služieb trvajúcich súvisle dlhšie ako 14 dní súvisle a pre určité činnosti (výskum a projektovanie; semináre odbornej prípravy; nákup; obchodné transakcie; preklady a tlmočenie). Nevyžaduje sa test hospodárskych potrieb.</p> <p>SK: Pri poskytovaní služby na území Slovenska v trvaní viac než sedem dní v mesiaci alebo 30 dní v kalendárnom roku sa vyžaduje pracovné povolenie vrátane testu hospodárskych potrieb.</p>
Výskum a projektovanie	AT: Vyžaduje sa pracovné povolenie vrátane testu hospodárskych potrieb, s výnimkou výskumných aktivít vedeckých a štatistických výskumníkov.

Marketingový prieskum	<p>AT: Vyžaduje sa pracovné povolenie vrátane testu hospodárskych potrieb. Test hospodárskych potrieb sa nevyžaduje na výskumné a analytické činnosti v trvaní do siedmich dní v mesiaci alebo 30 dní v kalendárnom roku. Vyžaduje sa ukončené vysokoškolské vzdelanie.</p> <p>CY: Vyžaduje sa pracovné povolenie vrátane testu hospodárskych potrieb.</p>
Obchodné veľtrhy a výstavy	<p>AT, CY: Na činnosti v trvaní viac než sedem dní v mesiaci alebo 30 dní v kalendárnom roku sa vyžaduje pracovné povolenie vrátane testu hospodárskych potrieb.</p>
Servis po predaji alebo po prenájme	<p>AT: Vyžaduje sa pracovné povolenie vrátane testu hospodárskych potrieb. Test hospodárskych potrieb sa nevyžaduje pre fyzické osoby, ktoré školia pracovníkov na poskytovanie služieb a majú špecializované vedomosti.</p> <p>CY, CZ: Vyžaduje sa pracovné povolenie, ak činnosť trvá viac než sedem dní v mesiaci alebo 30 dní v kalendárnom roku.</p> <p>ES: Montéri, opravári a údržbári ako takí by mali byť zamestnancami právnickej osoby dodávajúcej tovar alebo poskytujúcej službu alebo podniku, ktorý je členom tej istej skupiny ako pôvodná právnická osoba najmenej tri mesiace bezprostredne predchádzajúce dátumu predloženia žiadosti o vstup, a prípadne by mali mať najmenej tri roky príslušnej odbornej praxe získanej po dovŕšení plnoletosti.</p> <p>FI: V závislosti od činnosti sa môže vyžadovať povolenie na pobyt.</p> <p>SE: Vyžaduje sa pracovné povolenie, s výnimkou i) fyzických osôb, ktoré sa zúčastňujú na odbornej príprave, skúšaní, príprave alebo skompletizovaní dodávok alebo na podobných činnostiach v rámci obchodnej transakcie, alebo ii) montérov alebo technických školiteľov v súvislosti s naliehavou montážou alebo opravou zariadení v trvaní do dvoch mesiacov, v kontexte núdzovej situácie. Nevyžadujú sa žiadne testy hospodárskych potrieb.</p>
Obchodné transakcie:	<p>AT, CY: Na činnosti v trvaní viac než sedem dní v mesiaci alebo 30 dní v kalendárnom roku sa vyžaduje pracovné povolenie vrátane testu hospodárskych potrieb.</p> <p>FI: Fyzická osoba musí poskytovať služby ako zamestnanec právnickej osoby druhej zmluvnej strany.</p>

Zamestnanci v oblasti cestovného ruchu	CY, ES, PL: neviazané. FI: Fyzická osoba musí poskytovať služby ako zamestnanec právnickej osoby druhej zmluvnej strany. SE: Vyžaduje sa pracovné povolenie, s výnimkou vodičov a personálu turistických autobusov. Nevyžadujú sa žiadne testy hospodárskych potrieb.
Preklad a tlmočenie	AT: Vyžaduje sa pracovné povolenie vrátane testu hospodárskych potrieb. CY, PL: neviazané.

#### 7. Nesúladné opatrenia Spojeného kráľovstva:

Návštevníci s obchodnými vízami na účely usadenia sa

Všetky odvetvia	Návštevníci s obchodnými vízami na účely usadenia sa musia byť zamestnaní v inom podniku než v neziskovej organizácii, inak: neviazané.
-----------------	---

Zamestnanci presunutí v rámci podniku

Všetky odvetvia	Zamestnanci presunutí v rámci podniku musia byť zamestnaní v inom podniku než v neziskovej organizácii, inak: neviazané. Do 31. decembra 2022 akýkoľvek poplatok, odplata alebo daň (iný ako poplatok spojený so spracovaním víza, pracovného povolenia alebo povolenia na pobyt alebo ich obnovením), ktoré uložila zmluvná strana z dôvodu poskytnutia možnosti vykonávať činnosť alebo najat' osobu, ktorá môže vykonávať činnosť na území tejto zmluvnej strany, pokiaľ to nie je požiadavka v súlade s odsekom 140 ods. 3 tejto dohody, alebo zdravotnícky poplatok podľa vnútroštátnych právnych predpisov v súvislosti so žiadosťou o povolenie vstúpiť, zostať, pracovať alebo bývať na území zmluvnej strany.
-----------------	---

## Návštevníci s krátkodobými obchodnými vízami

Všetky činnosti uvedené v odseku 8:	Žiadne
-------------------------------------	--------

8. Činnosti, do ktorých sa môžu zapájať návštevníci s krátkodobými obchodnými vízami, sú:

- a) stretnutia a konzultácie: fyzické osoby, ktoré sa zúčastňujú na zasadnutiach alebo konferenciách, alebo sú zapojené do konzultácií s obchodnými partnermi;
- b) výskum a projektovanie: technickí, vedeckí a štatistickí výskumní pracovníci vykonávajúci nezávislý výskum alebo výskum pre právnickú osobu zmluvnej strany, v ktorej je návštevník s krátkodobým obchodným vízom fyzickou osobou;
- c) marketingový prieskum: pracovníci a analytici marketingového prieskumu vykonávajúci prieskum alebo analýzu pre právnickú osobu zmluvnej strany, v ktorej je návštevník s krátkodobým obchodným vízom fyzickou osobou;
- d) semináre odbornej prípravy: zamestnanci podniku, ktorí vstúpili na územie, ktoré navštevuje návštevník s krátkodobým obchodným vízom s cieľom absolvovať odbornú prípravu v oblasti technických postupov a pracovnej praxe, ktoré sa používajú v podnikoch alebo organizáciách na území, ktoré navštevuje návštevník s krátkodobým obchodným vízom, ak sa poskytnutá odborná príprava obmedzuje len na pozorovanie, oboznamovanie sa a vyučovanie v triede;
- e) obchodné veľtrhy a výstavy: pracovníci zúčastňujúci sa obchodných veľtrhov na účel propagácie ich spoločnosti alebo jej produktov alebo služieb;

- f) predaj: zástupcovia poskytovateľa služieb alebo dodávateľa tovaru, ktorí prijímajú objednávky alebo dojednávajú predaj služieb či tovaru, alebo uzatvárajú zmluvy o predaji služieb alebo tovaru pre tohto poskytovateľa, resp. dodávateľa, ale sami nedodávajú tovar ani neposkytujú služby. Návštevníci s krátkodobými obchodnými vízami nevykonávajú priamy predaj pre širokú verejnosť;
- g) nákup: kupujúci, ktorí nakupujú tovar alebo služby pre podnik, alebo manažment a vedúci pracovníci, ktorí sa podieľajú na obchodných transakciách vykonávaných na území zmluvnej strany, v ktorej je návštevník s krátkodobým obchodným vízom fyzickou osobou;
- h) servis po predaji alebo po prenájme: montéri, opravári a údržbári, ako aj supervízori, ktorí majú špeciálne vedomosti nevyhnutné na plnenie zmluvných povinností predajcu a ktorí poskytujú služby alebo školia pracovníkov na poskytovanie služieb na základe záručnej zmluvy alebo inej zmluvy o poskytnutí služby súvisiacej s predajom alebo prenájomom komerčných alebo priemyselných strojov alebo zariadení, vrátane počítačového softvéru, zakúpených alebo prenájatých od právnickej osoby zmluvnej strany, v ktorej je návštevník s krátkodobým obchodným vízom fyzickou osobou, počas trvania záručnej zmluvy alebo zmluvy o poskytnutí služby;
- i) obchodné transakcie: manažment a vedúci pracovníci a zamestnanci finančných služieb (vrátane poisťovateľov, bankárov a investičných maklérov) podieľajúci sa na obchodnej transakcii pre právnickú osobu zmluvnej strany, v ktorej je návštevník s krátkodobým obchodným vízom fyzickou osobou;

- j) zamestnanci v oblasti cestovného ruchu: predajcovia zájazdov a cestovné agentúry, sprievodcovia cestovného ruchu alebo zamestnanci cestovných kancelárií, ktorí sa zúčastňujú alebo podieľajú na kongrese alebo sprevádzajú zájazd, ktorý sa začal na území zmluvnej strany, v ktorej je návštevník s krátkodobým obchodným vízom fyzickou osobou, ako aj
- k) preklad a tlmočenie: prekladatelia a tlmočníci poskytujúci služby ako zamestnanci právnickej osoby zmluvnej strany, v ktorej je návštevník s krátkodobým obchodným vízom fyzickou osobou.
-

**PRÍLOHA 22****POSKYTOVATELIA ZMLUVNÝCH SLUŽIEB A NEZÁVISLÍ ODBORNÍCI**

1. Každá zmluvná strana umožní poskytovanie služieb na svojom území poskytovateľmi zmluvných služieb alebo nezávislými odborníkmi druhej zmluvnej strany prostredníctvom prítomnosti fyzických osôb v súlade s článkom 143 tejto dohody pre odvetvia uvedené v tejto prílohe a s výhradou príslušných obmedzení.
2. Zoznam uvedený ďalej sa skladá z týchto častí:
  - a) v prvom stĺpci je uvedené odvetvie alebo pododvetvie, v ktorom je kategória poskytovateľov zmluvných služieb a nezávislých odborníkov liberalizovaná a
  - b) v druhom stĺpci sú opísané uplatniteľné obmedzenia.



3. Okrem zoznamu výhrad v tejto prílohe môže každá zmluvná strana prijať alebo zachovať opatrenie týkajúce sa kvalifikačných požiadaviek, kvalifikačných postupov, technických noriem, licenčných požiadaviek alebo licenčných postupov, ktoré nepredstavujú obmedzenie v zmysle článku 143 tejto dohody. Tieto opatrenia, ako napríklad požiadavky na získanie licencie, uznanie odborných kvalifikácií v regulovaných odvetviach alebo zloženie osobitných skúšok, akými sú napríklad jazykové skúšky, sa v každom prípade vzťahujú na poskytovateľov zmluvných služieb alebo nezávislých odborníkov zmluvných strán, a to aj v prípade, ak nie sú zahrnuté v tejto prílohe.
4. Zmluvné strany neprijímajú žiadne záväzky týkajúce sa poskytovateľov zmluvných služieb a nezávislých odborníkov v hospodárskych činnostiach, ktoré nie sú uvedené v zozname.
5. Pri identifikácii jednotlivých odvetví a pododvetví: CPC označuje ústrednú klasifikáciu produkcie (Central Product Classification), ktorú prijala Štatistická komisia Organizácie Spojených národov, Statistical Papers, séria M, č. 77, CPC prov, 1991.
6. V sektoroch, kde sa uplatňujú testy hospodárskych potrieb, bude ich hlavným kritériom posúdenie:
  - a) v prípade Spojeného kráľovstva, príslušnej trhovej situácie v Spojenom kráľovstve a
  - b) v prípade Únie, príslušnej trhovej situácie v členskom štáte Únie alebo regiónu, v ktorom sa má služba poskytovať, aj pokiaľ ide o počet dodávateľov služieb, ktorí už poskytujú službu, už keď sa vykonáva posúdenie a vplyv na nich.

7. Listiny v odsekoch 10 až 13 sa uplatňujú iba na územia Spojeného kráľovstva a Únie v súlade s článkom 520 ods. 2 a článkom 774 tejto dohody a sú relevantné iba v rámci obchodných vzťahov medzi Úniou a jej členskými štátmi a Spojeným kráľovstvom. Nie sú nimi dotknuté práva a povinnosti členských štátov vyplývajúce z práva Únie.
8. V záujme väčšej istoty je potrebné uviesť, že pre Úniu povinnosť poskytnúť národné zaobchádzanie nemá za následok povinnosť rozšíriť na fyzické alebo právnické osoby Spojeného kráľovstva zaobchádzanie, ktoré sa v členskom štáte pri uplatňovaní Zmluvy o fungovaní Európskej únie alebo akýchkoľvek opatrení prijatých podľa uvedenej zmluvy, vrátane ich vykonávania v členských štátoch, poskytuje:
- i) fyzickým osobám alebo rezidentom v inom členskom štáte alebo
  - ii) právnickým osobám zriadeným alebo usporiadaným v súlade s právnymi predpismi iného členského štátu alebo Únie, ktoré majú svoje sídlo, ústredie alebo hlavné miesto podnikateľskej činnosti v Únii.
9. V ďalej uvedených zoznamoch sa používajú tieto skratky:

AT Rakúsko

BE Belgicko

BG Bulharsko

CY Cyprus

---

CZ	Česko
DE	Nemecko
DK	Dánsko
EE	Estónsko
EL	Grécko
ES	Španielsko
EÚ	Európska únia vrátane všetkých jej členských štátov
FI	Fínsko
FR	Francúzsko
HR	Chorvátsko
HU	Maďarsko
IE	Írsko
IT	Taliansko
LT	Litva
LU	Luxembursko

LV Lotyšsko

MT Malta

NL Holandsko

PL Poľsko

PT Portugalsko

RO Rumunsko

SE Švédsko

SI Slovinsko

SK Slovenská republika

CSS Poskytovatelia zmluvných služieb (skratka sa v slovenskom znení nepoužíva)

IP Nezávislí odborníci (skratka sa v slovenskom znení nepoužíva)

Poskytovatelia zmluvných služieb

10. Zmluvné strany, uplatňujúc zoznam výhrad uvedený v odsekoch 12 a 13, prijímajú v súlade s článkom 143 tejto dohody záväzky, pokiaľ ide o kategóriu poskytovateľov zmluvných služieb v rámci režimu 4 v týchto odvetviach alebo pododvetviach:
- a) Služby právneho poradenstva v oblasti medzinárodného práva verejného a práva domovskej jurisdikcie;
  - b) Služby účtovníctva a vedenia účtovných kníh;
  - c) Služby daňového poradenstva;
  - d) Architektonické služby a služby urbanistického plánovania a krajinskej architektúry;
  - e) Inžinierske služby a integrované inžinierske služby;
  - f) Lekárske služby a služby zubného lekárstva;
  - g) Veterinárne služby;
  - h) Služby pôrodnej asistencie;
  - i) Služby poskytované zdravotnými sestrami, fyzioterapeutmi a stredným zdravotníckym personálom;
  - j) Počítačové a súvisiace služby;

- k) Služby výskumu a vývoja;
- l) Reklamné služby;
- m) Prieskum trhu a prieskum verejnej mienky;
- n) Služby poradenstva pre oblasť riadenia;
- o) Služby súvisiace s poradenstvom pre oblasť riadenia;
- p) Služby technického testovania a analýzy;
- q) Súvisiace vedecké a technické konzultačné služby;
- r) Baníctvo;
- s) Údržba a oprava plavidiel;
- t) Údržba a oprava zariadení železničnej dopravy;
- u) Údržba a oprava motorových vozidiel, motocyklov, snežných vozidiel a zariadení cestnej dopravy;
- v) Údržba a oprava lietadiel a ich častí;

- w) Údržba a oprava kovových výrobkov, (nie kancelárskych) strojov, (nie dopravných a nie kancelárskych) zariadení a osobných potrieb a potrieb pre domácnosť;
- x) Prekladateľské a tlmočnicke služby;
- y) Telekomunikačné služby;
- z) Poštové a kuriérske služby;
- aa) Stavebné a súvisiace inžinierske služby;
- bb) Práce prieskumu stavenísk;
- cc) Služby vysokoškolského vzdelávania;
- dd) Služby týkajúce sa poľnohospodárstva, poľovníctva a lesníctva;
- ee) Environmentálne služby;
- ff) Poisťovacie služby a služby spojené s poistením, súvisiace poradenské a konzultačné služby;
- gg) Iné finančné, poradenské a konzultačné služby;
- hh) Poradenské a konzultačné služby v oblasti dopravy;

- ii) Služby cestovných kancelárií a cestovných agentúr;
- jj) Služby sprievodcov cestovného ruchu;
- kk) Poradenské a konzultačné služby v oblasti výroby.

#### Nezávislí odborníci

11. Zmluvné strany, uplatňujúc zoznam výhrad uvedený v odsekoch 12 a 13, prijímajú v súlade s článkom 143 tejto dohody záväzky, pokiaľ ide o kategóriu nezávislých odborníkov v rámci režimu 4 v týchto odvetviach alebo pododvetviach:

- a) Služby právneho poradenstva v oblasti medzinárodného práva verejného a práva domovskej jurisdikcie;
- b) Architektonické služby a služby urbanistického plánovania a krajinej architektúry;
- c) Inžinierske služby a integrované inžinierske služby;
- d) Počítačové a súvisiace služby;
- e) Služby výskumu a vývoja;
- f) Prieskum trhu a prieskum verejnej mienky;



- g) Služby poradenstva pre oblasť riadenia;
- h) Služby súvisiace s poradenstvom pre oblasť riadenia;
- i) Baníctvo;
- j) Prekladateľské a tlmočnicke služby;
- k) Telekomunikačné služby;
- l) Poštové a kuriérske služby;
- m) Služby vysokoškolského vzdelávania;
- n) Poradenské a konzultačné služby v oblasti služieb súvisiacich s poistením;
- o) Iné finančné, poradenské a konzultačné služby;
- p) Poradenské a konzultačné služby v oblasti dopravy;
- q) Poradenské a konzultačné služby v oblasti výroby.

12. Výhrady Únie:

Odvetvie alebo pododvetvie	Opis výhrad
Všetky odvetvia	<p>Poskytovatelia zmluvných služieb a nezávislí odborníci:</p> <p>V AT: Maximálna kumulovaná dĺžka pobytu nepresahuje šesť mesiacov v akomkoľvek 12-mesačnom období alebo obdobie trvania zmluvy, podľa toho, čo je kratšie.</p> <p>V CZ: Maximálna dĺžka pobytu nepresahuje obdobie najviac 12 po sebe nasledujúcich mesiacov alebo obdobie trvania zmluvy, podľa toho, čo je kratšie.</p>
Služby právneho poradenstva v oblasti medzinárodného práva verejného a práva domovskej jurisdikcie (časť CPC 861)	<p>Poskytovatelia zmluvných služieb:</p> <p>V AT, BE, na CY, v DE, EE, EL, ES, vo FR, v HR, IE, IT, LU, NL, PL, PT, vo SE: žiadne.</p> <p>V BG, CZ, DK, vo FI, v HU, LT, LV, na MT, v RO, SI, na SK: test hospodárskych potrieb.</p> <p>Nezávislí odborníci:</p> <p>V AT, na CY, v DE, EE, vo FR, v HR, IE, LU, LV, NL, PL, PT, vo SE: žiadne.</p> <p>V BE, BG, CZ, DK, EL, ES, vo FI, v HU, IT, LT, na MT, v RO, SI, na SK: test hospodárskych potrieb.</p>
Služby účtovníctva a vedenia účtovných kníh (CPC 86212 iné ako „auditorské služby“, 86213, 86219 a 86220)	<p>Poskytovatelia zmluvných služieb:</p> <p>V AT, BE, DE, EE, ES, HR, IE, IT, LU, NL, PL, PT, SI, vo SE: žiadne.</p> <p>V BG, CZ, na CY, v DK, EL, vo FI, FR, v HU, LT, LV, na MT, v RO, na SK: test hospodárskych potrieb.</p> <p>Nezávislí odborníci:</p> <p>EÚ: neviazané.</p>

Odvetvie alebo pododvetvie	Opis výhrad
Služby daňového poradenstva (CPC 863) <sup>1</sup>	Poskytovatelia zmluvných služieb: V AT, BE, DE, EE, ES, vo FR, v HR, IE, IT, LU, NL, PL, SI, vo SE: žiadne. V BG, CZ, na CY, v DK, EL, vo FI, v HU, LT, LV, na MT, v RO, na SK: test hospodárskych potrieb. V PT: neviazané.  Nezávislí odborníci: EÚ: neviazané.
Architektonické služby a služby územného plánovania a krajinej architektúry (CPC 8671 a 8674)	Poskytovatelia zmluvných služieb: V BE, na CY, v EE, ES, EL, vo FR, v HR, IE, IT, LU, na MT, v NL, PL, PT, SI, vo SE: žiadne. Vo FI: žiadne, s výnimkou: fyzická osoba musí preukázať, že má osobitné znalosti potrebné pre službu, ktorú poskytuje. V BG, CZ, DE, HU, LT, LV, RO, na SK: test hospodárskych potrieb. V DK: test hospodárskych potrieb, s výnimkou pobytov poskytovateľov zmluvných služieb v trvaní do troch mesiacov. V AT: len služby plánovania, v prípade ktorých: test hospodárskych potrieb.  Nezávislí odborníci: Na CY, v DE, EE, EL, vo FR, v HR, IE, LU, LV, na MT, v NL, PL, PT, SI, vo SE: žiadne. Vo FI: žiadne, s výnimkou: fyzická osoba musí preukázať, že má osobitné znalosti potrebné pre službu, ktorú poskytuje. V BE, BG, CZ, DK, ES, HU, IT, LT, RO, na SK: test hospodárskych potrieb. V AT: len služby plánovania, v prípade ktorých: test hospodárskych potrieb.

<sup>1</sup> Nezahŕňa služby právneho poradenstva a právneho zastupovania v daňových záležitostiach, ktoré patria pod služby právneho poradenstva v oblasti medzinárodného práva verejného a práva domovskej jurisdikcie.

Odvetvie alebo pododvetvie	Opis výhrad
<p>Inžinierske služby a integrované inžinierske služby (CPC 8672 a 8673)</p>	<p>Poskytovatelia zmluvných služieb:</p> <p>V BE, na CY, v EE, ES, EL, vo FR, v HR, IE, IT, LU, na MT, v NL, PL, PT, SI, vo SE: žiadne.</p> <p>Vo FI: žiadne, s výnimkou: fyzická osoba musí preukázať, že má osobitné znalosti potrebné pre službu, ktorú poskytuje.</p> <p>V BG, CZ, DE, HU, LT, LV, RO, na SK: test hospodárskych potrieb.</p> <p>V DK: test hospodárskych potrieb, s výnimkou pobytov poskytovateľov zmluvných služieb v trvaní do troch mesiacov.</p> <p>V AT: len služby plánovania, v prípade ktorých: test hospodárskych potrieb.</p> <p>Nezávislí odborníci:</p> <p>Na CY, v DE, EE, EL, vo FR, v HR, IE, LU, LV, na MT, v NL, PL, PT, SI, vo SE: žiadne.</p> <p>Vo FI: žiadne, s výnimkou: fyzická osoba musí preukázať, že má osobitné znalosti potrebné pre službu, ktorú poskytuje.</p> <p>V BE, BG, CZ, DK, ES, HU, IT, LT, RO, na SK: test hospodárskych potrieb.</p> <p>V AT: len služby plánovania, v prípade ktorých: test hospodárskych potrieb.</p>
<p>Lekárske služby (vrátane psychológov) a služby zubných lekárov (CPC 9312 a časť 85201)</p>	<p>Poskytovatelia zmluvných služieb:</p> <p>Vo SE: žiadne.</p> <p>Na CY, v CZ, DE, DK, EE, ES, IE, IT, LU, na MT, v NL, PL, PT, RO, SI: test hospodárskych potrieb.</p> <p>Vo FR: test hospodárskych potrieb, s výnimkou psychológov, v prípade ktorých: neviazané.</p> <p>V AT: neviazané, s výnimkou služieb psychológov a služieb zubných lekárov, v prípade ktorých: test hospodárskych potrieb.</p> <p>V BE, BG, EL, vo FI, v HR, HU, LT, LV, na SK: neviazané.</p> <p>Nezávislí odborníci:</p> <p>EÚ: neviazané.</p>

Odvetvie alebo pododvetvie	Opis výhrad
Veterinárne služby (CPC 932)	<p>Poskytovatelia zmluvných služieb:</p> <p>Vo SE: žiadne.</p> <p>Na CY, v CZ, DE, DK, EE, EL, ES, vo FI, FR, v IE, IT, LT, LU, na MT, v NL, PL, PT, RO, SI: test hospodárskych potrieb.</p> <p>V AT, BE, BG, HR, HU, LV, na SK: neviazané.</p> <p>Nezávislí odborníci:</p> <p>EÚ: neviazané.</p>
Služby pôrodnej asistencie (časť CPC 93191)	<p>Poskytovatelia zmluvných služieb:</p> <p>V IE, vo SE: žiadne.</p> <p>V AT, na CY, v CZ, DE, DK, EE, EL, ES, vo FR, v IT, LT, LV, LU, na MT, v NL, PL, PT, RO, SI: test hospodárskych potrieb.</p> <p>V BE, BG, vo FI, v HR, HU, na SK: neviazané.</p> <p>Nezávislí odborníci:</p> <p>EÚ: neviazané.</p>
Služby poskytované zdravotnými sestrami, fyzioterapeutmi a stredným zdravotníckym personálom (časť CPC 93191)	<p>Poskytovatelia zmluvných služieb:</p> <p>V IE, vo SE: žiadne.</p> <p>V AT, na CY, v CZ, DE, DK, EE, EL, ES, vo FR, v IT, LT, LV, LU, na MT, v NL, PL, PT, RO, SI: test hospodárskych potrieb.</p> <p>V BE, BG, vo FI, v HR, HU, na SK: neviazané.</p> <p>Nezávislí odborníci:</p> <p>EÚ: neviazané.</p>

Odvetvie alebo pododvetvie	Opis výhrad
Počítačové a súvisiace služby (CPC 84)	<p>Poskytovatelia zmluvných služieb:</p> <p>V BE, DE, EE, EL, ES, vo FR, v HR, IE, IT, LU, LV, na MT, v NL, PL, PT, SI, vo SE: žiadne.</p> <p>Vo FI: žiadne, s výnimkou: fyzická osoba musí preukázať, že má osobitné znalosti potrebné pre službu, ktorú poskytuje.</p> <p>V AT, BG, CZ, na CY, v HU, LT, RO, na SK: test hospodárskych potrieb.</p> <p>V DK: test hospodárskych potrieb, s výnimkou pobytov poskytovateľov zmluvných služieb v trvaní do troch mesiacov.</p> <p>Nezávislí odborníci:</p> <p>V DE, EE, EL, vo FR, v IE, LU, LV, na MT, v NL, PL, PT, SI, vo SE: žiadne.</p> <p>Vo FI: žiadne, s výnimkou: fyzická osoba musí preukázať, že má osobitné znalosti potrebné pre službu, ktorú poskytuje.</p> <p>V AT, BE, BG, CZ, na CY, v DK, ES, HU, IT, LT, RO, na SK: test hospodárskych potrieb.</p> <p>V HR: neviazané.</p>

Odvetvie alebo pododvetvie	Opis výhrad
Služby výskumu a vývoja (CPC 851, 852 okrem služieb psychológov <sup>1</sup> a 853)	Poskytovatelia zmluvných služieb: EÚ okrem v NL, SE: vyžaduje sa dohoda o hostovaní so schválenou výskumnou organizáciou <sup>2</sup> . EÚ okrem v CZ, DK, na SK: žiadne V CZ, DK, na SK: test hospodárskych potrieb.  Nezávislí odborníci: EÚ okrem v NL, SE: vyžaduje sa dohoda o hostovaní so schválenou výskumnou organizáciou <sup>3</sup> . EÚ okrem v BE, CZ, DK, IT, na SK: žiadne V BE, CZ, DK, IT, na SK: test hospodárskych potrieb.
Reklamné služby (CPC 871)	Poskytovatelia zmluvných služieb: V BE, DE, EE, ES, vo FR, v HR, IE, IT, LU, NL, PL, PT, SI, vo SE: žiadne. V AT, BG, CZ, na CY, v DK, EL, vo FI, v HU, LT, LV, na MT, v RO, na SK: test hospodárskych potrieb.  Nezávislí odborníci: EÚ: neviazané, okrem NL. V NL: žiadne.

<sup>1</sup> Časť CPC 85201, ktorá patrí pod lekárske služby a služby zubných lekárov.

<sup>2</sup> Pre všetky členské štáty okrem DK schválenie výskumnej organizácie a dohoda o hostovaní musia spĺňať podmienky stanovené podľa smernice EÚ 2005/71/ES z 12. októbra 2005.

<sup>3</sup> Pre všetky členské štáty okrem DK schválenie výskumnej organizácie a dohoda o hostovaní musia spĺňať podmienky stanovené podľa smernice EÚ 2005/71/ES z 12. októbra 2005.

Odvetvie alebo pododvetvie	Opis výhrad
<p>Služby prieskumu trhu a prieskumu verejnej mienky (CPC 864)</p>	<p>Poskytovatelia zmluvných služieb:</p> <p>V BE, DE, EE, ES, vo FR, v IE, IT, LU, NL, PL, vo SE: žiadne.</p> <p>V AT, BG, CZ, na CY, v DK, EL, vo FI, v HR, LV, na MT, v RO, SI, na SK: test hospodárskych potrieb.</p> <p>V PT: žiadne, s výnimkou služieb prieskumu verejnej mienky (CPC 86402), v prípade ktorých: neviazané.</p> <p>V HU, LT: test hospodárskych potrieb, s výnimkou služieb prieskumu verejnej mienky (CPC 86402), v prípade ktorých: neviazané.</p> <p>Nezávislí odborníci:</p> <p>V DE, EE, vo FR, v IE, LU, NL, PL, vo SE: žiadne.</p> <p>V AT, BE, BG, CZ, na CY, v DK, EL, ES, vo FI, v HR, IT, LV, na MT, v RO, SI, na SK: test hospodárskych potrieb.</p> <p>V PT: žiadne, s výnimkou služieb prieskumu verejnej mienky (CPC 86402), v prípade ktorých: neviazané.</p> <p>V HU, LT: test hospodárskych potrieb, s výnimkou služieb prieskumu verejnej mienky (CPC 86402), v prípade ktorých: neviazané.</p>
<p>Služby poradenstva pre oblasť riadenia (CPC 865)</p>	<p>Poskytovatelia zmluvných služieb:</p> <p>V BE, DE, EE, EL, ES, vo FI, FR, v HR, IE, IT, LV, LU, na MT, v NL, PL, PT, SI, vo SE: žiadne.</p> <p>V AT, BG, CZ, na CY, v HU, LT, RO, na SK: test hospodárskych potrieb.</p> <p>V DK: test hospodárskych potrieb, s výnimkou pobytov poskytovateľov zmluvných služieb v trvaní do troch mesiacov.</p> <p>Nezávislí odborníci:</p> <p>Na CY, v DE, EE, EL, vo FI, FR, v IE, LV, LU, na MT, v NL, PL, PT, SI, vo SE: žiadne.</p> <p>V AT, BE, BG, CZ, DK, ES, HR, HU, IT, LT, RO, na SK: test hospodárskych potrieb.</p>



Odvetvie alebo pododvetvie	Opis výhrad
<p>Služby súvisiace s poradenstvom pre oblasť riadenia (CPC 866)</p>	<p>Poskytovatelia zmluvných služieb:</p> <p>V BE, DE, EE, EL, ES, vo FI, FR, v HR, IE, IT, LV, LU, na MT, v NL, PL, PT, SI, vo SE: žiadne.</p> <p>V AT, BG, CZ, na CY, v LT, RO, na SK: test hospodárskych potrieb.</p> <p>V DK: test hospodárskych potrieb, s výnimkou pobytov poskytovateľov zmluvných služieb v trvaní do troch mesiacov.</p> <p>V HU: test hospodárskych potrieb, s výnimkou rozhodcovských a zmierovacích služieb (CPC 86602), v prípade ktorých: neviazané.</p> <p>Nezávislí odborníci:</p> <p>Na CY, v DE, EE, EL, vo FI, FR, v IE, LV, LU, na MT, v NL, PL, PT, SI, vo SE: žiadne.</p> <p>V AT, BE, BG, CZ, DK, ES, HR, IT, LT, RO, na SK: test hospodárskych potrieb</p> <p>V HU: test hospodárskych potrieb, s výnimkou rozhodcovských a zmierovacích služieb (CPC 86602), v prípade ktorých: neviazané.</p>
<p>Služby technického testovania a analýzy (CPC 8676)</p>	<p>Poskytovatelia zmluvných služieb:</p> <p>V BE, DE, EE, EL, ES, vo FR, v HR, IE, IT, LU, NL, PL, SI, vo SE: žiadne.</p> <p>V AT, BG, CZ, na CY, vo FI, v HU, LT, LV, na MT, v PT, RO, na SK: test hospodárskych potrieb.</p> <p>V DK: test hospodárskych potrieb, s výnimkou pobytov poskytovateľov zmluvných služieb v trvaní do troch mesiacov.</p> <p>Nezávislí odborníci:</p> <p>EÚ: neviazané, okrem NL. V NL: žiadne.</p>

Odvetvie alebo pododvetvie	Opis výhrad
<p>Súvisiace vedecké a technické konzultačné služby (CPC 8675)</p>	<p>Poskytovatelia zmluvných služieb:</p> <p>V BE, EE, EL, ES, HR, IE, IT, LU, NL, PL, SI, vo SE: žiadne.</p> <p>V AT, CZ, na CY, v DE, DK, vo FI, v HU, LT, LV, na MT, v PT, RO, na SK: test hospodárskych potrieb.</p> <p>V DE: žiadne, s výnimkou verejne vymenovaných zememeračov, v prípade ktorých: neviazané.</p> <p>Vo FR: žiadne, s výnimkou „geodetických“ činností týkajúcich sa určovania majetkových práv a oblasti pozemkového práva, v prípade ktorých: neviazané.</p> <p>V BG: neviazané.</p> <p>Nezávislí odborníci:</p> <p>EÚ: neviazané, okrem NL. V NL: žiadne.</p>
<p>Ťažobný priemysel (CPC 883, len poradenské a konzultačné služby)</p>	<p>Poskytovatelia zmluvných služieb:</p> <p>V BE, DE, EE, EL, ES, vo FI, FR, v HR, IE, IT, LV, LU, na MT, v NL, PL, PT, SI, vo SE: žiadne.</p> <p>V AT, BG, CZ, na CY, v HU, LT, RO, na SK: test hospodárskych potrieb.</p> <p>V DK: test hospodárskych potrieb, s výnimkou pobytov poskytovateľov zmluvných služieb v trvaní do troch mesiacov.</p> <p>Nezávislí odborníci:</p> <p>V DE, EE, EL, vo FI, FR, v HR, IE, LV, LU, na MT, v NL, PT, SI, vo SE: žiadne.</p> <p>V AT, BE, BG, CZ, na CY, v DK, ES, HU, IT, LT, PL, RO, na SK: test hospodárskych potrieb.</p>

Odvetvie alebo pododvetvie	Opis výhrad
Údržba a oprava plavidiel (časť CPC 8868)	Poskytovatelia zmluvných služieb: V BE, EE, EL, ES, vo FR, v HR, IT, LV, LU, NL, PL, PT, SI, vo SE: žiadne V AT, BG, CZ, na CY, v DE, DK, vo FI, v HU, IE, LT, na MT, v RO, na SK: test hospodárskych potrieb.  Nezávislí odborníci: EÚ: neviazané, okrem NL. V NL: žiadne.
Údržba a oprava zariadení železničnej dopravy (časť CPC 8868)	Poskytovatelia zmluvných služieb: V BE, EE, EL, ES, vo FR, v HR, IT, LV, LU, na MT, v NL, PL, PT, SI, vo SE: žiadne. V AT, BG, CZ, na CY, v DE, DK, vo FI, v HU, IE, LT, RO, na SK: test hospodárskych potrieb.  Nezávislí odborníci: EÚ: neviazané, okrem NL. V NL: žiadne.
Údržba a oprava motorových vozidiel, motocyklov, snežných vozidiel a zariadení cestnej dopravy (CPC 6112, 6122, časť 8867 a časť 8868)	Poskytovatelia zmluvných služieb: V BE, EE, EL, ES, vo FR, v HR, IT, LV, LU, NL, PL, PT, SI, vo SE: žiadne. V AT, BG, CZ, na CY, v DE, DK, vo FI, v HU, IE, LT, na MT, v RO, na SK: test hospodárskych potrieb.  Nezávislí odborníci: EÚ: neviazané, okrem NL. V NL: žiadne.

Odvetvie alebo pododvetvie	Opis výhrad
Údržba a oprava lietadiel a ich častí (časť CPC 8868)	Poskytovatelia zmluvných služieb: V BE, EE, EL, ES, vo FR, v HR, IT, LV, LU, na MT, v NL, PL, PT, SI, vo SE: žiadne.  V AT, BG, CZ, na CY, v DE, DK, vo FI, v HU, IE, LT, RO, na SK: test hospodárskych potrieb.  Nezávislí odborníci: EÚ: neviazané, okrem NL. V NL: žiadne.
Údržba a oprava kovových výrobkov, (nie kancelárskych) strojov, (nie dopravných a nie kancelárskych) zariadení a osobných potrieb a potrieb pre domácnosť <sup>1</sup> (CPC 633, 7545, 8861, 8862, 8864, 8865 a 8866)	Poskytovatelia zmluvných služieb: V BE, EE, EL, ES, vo FR, v HR, IT, LV, LU, na MT, v NL, PL, PT, SI, vo SE: žiadne.  V AT, BG, CZ, na CY, v DE, DK, HU, IE, LT, RO, na SK: test hospodárskych potrieb.  Vo FI: neviazané, s výnimkou kontextu zmluvy o servise po predaji alebo po prenájme; na údržbu a opravu osobných potrieb a potrieb pre domácnosti (CPC 633): test hospodárskych potrieb.  Nezávislí odborníci: EÚ: neviazané, okrem NL. V NL: žiadne.

<sup>1</sup> Údržba a oprava kancelárskych strojov a zariadení vrátane počítačov (CPC 845) patrí pod počítačové služby.

Odvetvie alebo pododvetvie	Opis výhrad
Prekladateľské a tlmočnicke služby (CPC 87905 okrem úradných alebo certifikovaných činností)	Poskytovatelia zmluvných služieb: V BE, na CY, v DE, EE, EL, ES, vo FR, v HR, IT, LU, na MT, v NL, PL, PT, SI, vo SE: žiadne. V AT, BG, CZ, DK, vo FI, v HU, IE, LT, LV, RO, na SK: test hospodárskych potrieb.  Nezávislí odborníci: Na CY, v DE, EE, vo FR, v LU, LV, na MT, v NL, PL, PT, SI, vo SE: žiadne. V AT, BE, BG, CZ, DK, EL, ES, vo FI, v HU, IE, IT, LT, RO, na SK: test hospodárskych potrieb. V HR: neviazané.
Telekomunikačné služby (CPC 7544, len poradenské a konzultačné služby)	Poskytovatelia zmluvných služieb: V BE, DE, EE, EL, ES, vo FI, FR, v HR, IE, IT, LV, LU, na MT, v NL, PL, PT, SI, vo SE: žiadne. V AT, BG, CZ, na CY, v HU, LT, RO, na SK: test hospodárskych potrieb. V DK: test hospodárskych potrieb, s výnimkou pobytov poskytovateľov zmluvných služieb v trvaní do troch mesiacov.  Nezávislí odborníci: V DE, EE, EL, vo FI, FR, v HR, IE, LV, LU, na MT, v NL, PL, PT, SI, vo SE: žiadne. V AT, BE, BG, CZ, na CY, v DK, ES, HU, IT, LT, RO, na SK: test hospodárskych potrieb.

Odvetvie alebo pododvetvie	Opis výhrad
<p>Poštové a kuriérske služby (CPC 751, len poradenské a konzultačné služby)</p>	<p>Poskytovatelia zmluvných služieb:</p> <p>V BE, DE, EE, EL, ES, vo FR, v HR, IE, IT, LV, LU, na MT, v NL, PL, PT, SI, vo SE: žiadne.</p> <p>V AT, BG, CZ, na CY, vo FI, v HU, LT, RO, na SK: test hospodárskych potrieb.</p> <p>V DK: test hospodárskych potrieb, s výnimkou pobytov poskytovateľov zmluvných služieb v trvaní do troch mesiacov.</p> <p>Nezávislí odborníci:</p> <p>V DE, EE, EL, vo FR, v HR, IE, LV, LU, na MT, v NL, PL, PT, SI, vo SE: žiadne.</p> <p>V AT, BE, BG, CZ, na CY, v DK, ES, vo FI, v HU, IT, LT, RO, na SK: test hospodárskych potrieb.</p>
<p>Stavebné a súvisiace inžinierske služby (CPC 511, 512, 513, 514, 515, 516, 517 a 518. BG: CPC 512, 5131, 5132, 5135, 514, 5161, 5162, 51641, 51643, 51644, 5165 a 517)</p>	<p>Poskytovatelia zmluvných služieb:</p> <p>EÚ: neviazané, okrem BE, CZ, DK, ES, NL a vo SE.</p> <p>V BE, DK, ES, NL, vo SE: žiadne.</p> <p>V CZ: test hospodárskych potrieb.</p> <p>Nezávislí odborníci:</p> <p>EÚ: neviazané, okrem NL. V NL: žiadne.</p>
<p>Práce prieskumu stavenísk (CPC 5111)</p>	<p>Poskytovatelia zmluvných služieb:</p> <p>V BE, DE, EE, EL, ES, vo FR, v HR, IE, IT, LU, na MT, v NL, PL, PT, SI, vo SE: žiadne.</p> <p>V AT, BG, CZ, na CY, vo FI, v HU, LT, LV, RO, na SK: test hospodárskych potrieb.</p> <p>V DK: test hospodárskych potrieb, s výnimkou pobytov poskytovateľov zmluvných služieb v trvaní do troch mesiacov.</p> <p>Nezávislí odborníci:</p> <p>EÚ: neviazané.</p>

Odvetvie alebo pododvetvie	Opis výhrad
<p>Služby vysokoškolského vzdelávania (CPC 923)</p>	<p>Poskytovatelia zmluvných služieb: EÚ okrem v LU, vo SE: neviazané. V LU: neviazané, s výnimkou univerzitných profesorov, v prípade ktorých: žiadne. Vo SE: žiadne, s výnimkou poskytovateľov služieb vzdelávania financovaných z verejných a zo súkromných zdrojov s určitou formou štátnej podpory, v prípade ktorých: neviazané.</p> <p>Nezávislí odborníci: EÚ okrem vo SE: neviazané. Vo SE: žiadne, s výnimkou poskytovateľov služieb vzdelávania financovaných z verejných a zo súkromných zdrojov s určitou formou štátnej podpory, v prípade ktorých: neviazané.</p>
<p>Poľnohospodárstvo, poľovníctvo a lesníctvo (CPC 881, len poradenské a konzultačné služby)</p>	<p>Poskytovatelia zmluvných služieb: EÚ okrem v BE, DE, DK, ES, vo FI, v HR a vo SE: neviazané V BE, DE, ES, HR, vo SE: žiadne V DK: test hospodárskych potrieb. Vo FI: neviazané, s výnimkou poradenských a konzultačných služieb týkajúcich sa lesného hospodárstva, v prípade ktorých: žiadne.</p> <p>Nezávislí odborníci: EÚ: neviazané.</p>
<p>Environmentálne služby (CPC 9401, 9402, 9403, 9404, časť 94060, 9405, časť 9406 a 9409)</p>	<p>Poskytovatelia zmluvných služieb: V BE, EE, ES, vo FI, FR, v HR, IE, IT, LU, na MT, v NL, PL, PT, SI, vo SE: žiadne. V AT, BG, CZ, na CY, v DE, DK, EL, HU, LT, LV, RO, na SK: test hospodárskych potrieb.</p> <p>Nezávislí odborníci: EÚ: neviazané.</p>

Odvetvie alebo pododvetvie	Opis výhrad
<p>Poist'ovacie služby a služby spojené s poistením (len poradenské a konzultačné služby)</p>	<p>Poskytovatelia zmluvných služieb:</p> <p>V BE, DE, EE, EL, ES, vo FR, v HR, IE, IT, LV, LU, na MT, v NL, PL, PT, SI, vo SE: žiadne.</p> <p>V AT, BG, CZ, na CY, vo FI, v LT, RO, na SK: test hospodárskych potrieb.</p> <p>V DK: test hospodárskych potrieb, s výnimkou pobytov poskytovateľov zmluvných služieb v trvaní do troch mesiacov.</p> <p>V HU: neviazané.</p> <p>Nezávislí odborníci:</p> <p>V DE, EE, EL, vo FR, v HR, IE, LV, LU, na MT, v NL, PT, SI, vo SE: žiadne.</p> <p>V AT, BE, BG, CZ, na CY, v DK, ES, vo FI, v IT, LT, PL, RO, na SK: test hospodárskych potrieb.</p> <p>V HU: neviazané.</p>
<p>Iné finančné služby (len poradenské a konzultačné služby)</p>	<p>Poskytovatelia zmluvných služieb:</p> <p>V BE, DE, ES, EE, EL, vo FR, v HR, IE, IT, LV, LU, na MT, v NL, PL, PT, SI, vo SE: žiadne.</p> <p>V AT, BG, CZ, na CY, vo FI, v LT, RO, na SK: test hospodárskych potrieb.</p> <p>V DK: test hospodárskych potrieb, s výnimkou pobytov poskytovateľov zmluvných služieb v trvaní do troch mesiacov.</p> <p>V HU: neviazané.</p> <p>Nezávislí odborníci:</p> <p>V DE, EE, EL, vo FR, v HR, IE, LV, LU, na MT, v NL, PT, SI, vo SE: žiadne.</p> <p>V AT, BE, BG, CZ, na CY, v DK, ES, vo FI, v IT, LT, PL, RO, na SK: test hospodárskych potrieb.</p> <p>V HU: neviazané.</p>



Odvetvie alebo pododvetvie	Opis výhrad
Doprava (CPC 71, 72, 73 a 74, len poradenské a konzultačné služby)	<p>Poskytovatelia zmluvných služieb:</p> <p>V DE, EE, EL, ES, vo FI, FR, v HR, IE, IT, LV, LU, na MT, v NL, PL, PT, SI, vo SE: žiadne.</p> <p>V AT, BG, CZ, na CY, v HU, LT, RO, na SK: test hospodárskych potrieb.</p> <p>V DK: test hospodárskych potrieb, s výnimkou pobytov poskytovateľov zmluvných služieb v trvaní do troch mesiacov.</p> <p>V BE: neviazané.</p> <p>Nezávislí odborníci:</p> <p>Na CY, v DE, EE, EL, vo FI, FR, v HR, IE, LV, LU, na MT, v NL, PT, SI, vo SE: žiadne.</p> <p>V AT, BG, CZ, DK, ES, HU, IT, LT, RO, na SK: test hospodárskych potrieb.</p> <p>V PL: test hospodárskych potrieb, s výnimkou leteckej dopravy, v prípade ktorej: žiadne.</p> <p>V BE: neviazané.</p>
Služby cestovných agentúr a cestovných kancelárií (vrátane vedúcich zázajdu <sup>1</sup> ) (CPC 7471)	<p>Poskytovatelia zmluvných služieb:</p> <p>V AT, na CY, v CZ, DE, EE, ES, vo FR, v HR, IT, LU, NL, PL, SI, vo SE: žiadne.</p> <p>V BG, EL, vo FI, v HU, LT, LV, na MT, v PT, RO, na SK: test hospodárskych potrieb.</p> <p>V DK: test hospodárskych potrieb, s výnimkou pobytov poskytovateľov zmluvných služieb v trvaní do troch mesiacov.</p> <p>V BE, IE: neviazané, s výnimkou vedúcich zázajdu, v prípade ktorých: žiadne.</p> <p>Nezávislí odborníci:</p> <p>EÚ: neviazané.</p>

<sup>1</sup> Poskytovatelia služieb, ktorých úlohou je sprevádzať zázajdu so skupinou najmenej 10 fyzických osôb bez toho, aby na určitých miestach vykonávali funkciu sprievodcu.

Odvetvie alebo pododvetvie	Opis výhrad
Služby sprievodcov cestovného ruchu (CPC 7472)	Poskytovatelia zmluvných služieb: V NL, PT, vo SE: žiadne. V AT, BE, BG, na CY, v CZ, DE, DK, EE, vo FI, FR, v EL, HU, IE, IT, LV, LU, na MT, v RO, SK, SI: test hospodárskych potrieb. V ES, HR, LT, PL: neviazané.  Nezávislí odborníci: EÚ: neviazané.
Výroba (CPC 884 a 885, len poradenské a konzultačné služby)	Poskytovatelia zmluvných služieb: V BE, DE, EE, EL, ES, vo FI, FR, v HR, IE, IT, LV, LU, na MT, v NL, PL, PT, SI, vo SE: žiadne. V AT, BG, CZ, na CY, v HU, LT, RO, na SK: test hospodárskych potrieb. V DK: test hospodárskych potrieb, s výnimkou pobytov poskytovateľov zmluvných služieb v trvaní do troch mesiacov.  Nezávislí odborníci: V DE, EE, EL, vo FI, FR, v HR, IE, LV, LU, na MT, v NL, PT, SI, vo SE: žiadne. V AT, BE, BG, CZ, na CY, v DK, ES, HU, IT, LT, PL, RO, na SK: test hospodárskych potrieb.

## 13. Výhrady Spojeného kráľovstva:

Odvetvie alebo pododvetvie	Opis výhrad
Všetky odvetvia	žiadne
Služby právneho poradenstva v oblasti medzinárodného práva verejného a práva domovskej jurisdikcie (časť CPC 861)	Poskytovatelia zmluvných služieb: žiadne.  Nezávislí odborníci: žiadne.
Služby účtovníctva a vedenia účtovných kníh (CPC 86212 iné ako „audítorské služby“, 86213, 86219 a 86220)	Poskytovatelia zmluvných služieb: žiadne.  Nezávislí odborníci: neviazané.
Služby daňového poradenstva (CPC 863) <sup>1</sup>	Poskytovatelia zmluvných služieb: žiadne.  Nezávislí odborníci: neviazané.
Architektonické služby a služby územného plánovania a krajinnej architektúry (CPC 8671 a 8674)	Poskytovatelia zmluvných služieb: žiadne.  Nezávislí odborníci: žiadne.

<sup>1</sup> Nezahŕňa služby právneho poradenstva a právneho zastupovania v daňových záležitostiach, ktoré patria pod služby právneho poradenstva v oblasti medzinárodného práva verejného a práva domovskej jurisdikcie.

Odvetvie alebo pododvetvie	Opis výhrad
Inžinierske služby a integrované inžinierske služby (CPC 8672 a 8673)	Poskytovatelia zmluvných služieb: žiadne.  Nezávislí odborníci: žiadne.
Lekárske služby (vrátane psychológov) a služby zubných lekárov (CPC 9312 a časť 85201)	Poskytovatelia zmluvných služieb: neviazané.  Nezávislí odborníci: neviazané.
Veterinárne služby (CPC 932)	Poskytovatelia zmluvných služieb: neviazané.  Nezávislí odborníci: neviazané.
Služby pôrodnej asistencie (časť CPC 93191)	Poskytovatelia zmluvných služieb: neviazané.  Nezávislí odborníci: neviazané.
Služby poskytované zdravotnými sestrami, fyzioterapeutmi a stredným zdravotníckym personálom (časť CPC 93191)	Poskytovatelia zmluvných služieb: neviazané.  Nezávislí odborníci: neviazané.

Odvetvie alebo pododvetvie	Opis výhrad
Počítačové a súvisiace služby (CPC 84)	Poskytovatelia zmluvných služieb: UK: žiadne.  Nezávislí odborníci: žiadne.
Služby výskumu a vývoja (CPC 851, 852 okrem služieb psychológov <sup>1</sup> a 853)	Poskytovatelia zmluvných služieb: žiadne  Nezávislí odborníci: žiadne
Reklamné služby (CPC 871)	Poskytovatelia zmluvných služieb: žiadne.  Nezávislí odborníci: neviazané.
Služby prieskumu trhu a prieskumu verejnej mienky (CPC 864)	Poskytovatelia zmluvných služieb: žiadne.  Nezávislí odborníci: žiadne.
Služby poradenstva pre oblasť riadenia (CPC 865)	Poskytovatelia zmluvných služieb: žiadne.  Nezávislí odborníci: žiadne.

<sup>1</sup> Časť CPC 85201, ktorá patrí pod lekárske služby a služby zubných lekárov.

Odvetvie alebo pododvetvie	Opis výhrad
Služby súvisiace s poradenstvom pre oblasť riadenia (CPC 866)	Poskytovatelia zmluvných služieb: žiadne.  Nezávislí odborníci: žiadne.
Služby technického testovania a analýzy (CPC 8676)	Poskytovatelia zmluvných služieb: žiadne.  Nezávislí odborníci: neviazané.
Súvisiace vedecké a technické konzultačné služby (CPC 8675)	Poskytovatelia zmluvných služieb: žiadne.  Nezávislí odborníci: neviazané.
Ťažobný priemysel (CPC 883, len poradenské a konzultačné služby)	Poskytovatelia zmluvných služieb: žiadne.  Nezávislí odborníci: žiadne.
Údržba a oprava plavidiel (časť CPC 8868)	Poskytovatelia zmluvných služieb: žiadne  Nezávislí odborníci: neviazané.

Odvetvie alebo pododvetvie	Opis výhrad
Údržba a oprava zariadení železničnej dopravy (časť CPC 8868)	Poskytovatelia zmluvných služieb: žiadne.  Nezávislí odborníci: neviazané.
Údržba a oprava motorových vozidiel, motocyklov, snežných vozidiel a zariadení cestnej dopravy (CPC 6112, 6122, časť 8867 a časť 8868)	Poskytovatelia zmluvných služieb: žiadne.  Nezávislí odborníci: neviazané.
Údržba a oprava lietadiel a ich častí (časť CPC 8868)	Poskytovatelia zmluvných služieb: žiadne.  Nezávislí odborníci: neviazané.
Údržba a oprava kovových výrobkov, (nie kancelárskych) strojov, (nie dopravných a nie kancelárskych) zariadení a osobných potrieb a potrieb pre domácnosť <sup>1</sup> (CPC 633, 7545, 8861, 8862, 8864, 8865 a 8866)	Poskytovatelia zmluvných služieb: žiadne.  Nezávislí odborníci: neviazané.

<sup>1</sup> Údržba a oprava kancelárskych strojov a zariadení vrátane počítačov (CPC 845) patrí pod počítačové služby.

Odvetvie alebo pododvetvie	Opis výhrad
Prekladateľské a tlmočnicke služby (CPC 87905 okrem úradných alebo certifikovaných činností)	Poskytovatelia zmluvných služieb: žiadne.  Nezávislí odborníci: žiadne.
Telekomunikačné služby (CPC 7544, len poradenské a konzultačné služby)	Poskytovatelia zmluvných služieb: žiadne.  Nezávislí odborníci: žiadne.
Poštové a kuriérske služby (CPC 751, len poradenské a konzultačné služby)	Poskytovatelia zmluvných služieb: žiadne.  Nezávislí odborníci: žiadne.
Stavebné a súvisiace inžinierske služby (CPC 511, 512, 513, 514, 515, 516, 517 a 518. BG: CPC 512, 5131, 5132, 5135, 514, 5161, 5162, 51641, 51643, 51644, 5165 a 517)	Poskytovatelia zmluvných služieb: neviazané.  Nezávislí odborníci: neviazané.
Práce prieskumu stavenísk (CPC 5111)	Poskytovatelia zmluvných služieb: žiadne.  Nezávislí odborníci: neviazané.



Odvetvie alebo pododvetvie	Opis výhrad
Služby vysokoškolského vzdelávania (CPC 923)	Poskytovatelia zmluvných služieb: neviazané.  Nezávislí odborníci: neviazané.
Poľnohospodárstvo, poľovníctvo a lesníctvo (CPC 881, len poradenské a konzultačné služby)	Poskytovatelia zmluvných služieb: neviazané  Nezávislí odborníci: neviazané.
Environmentálne služby (CPC 9401, 9402, 9403, 9404, časť 94060, 9405, časť 9406 a 9409)	Poskytovatelia zmluvných služieb: žiadne.  Nezávislí odborníci: neviazané.
Poist'ovacie služby a služby spojené s poistením (len poradenské a konzultačné služby)	Poskytovatelia zmluvných služieb: žiadne.  Nezávislí odborníci: žiadne.
Iné finančné služby (len poradenské a konzultačné služby)	Poskytovatelia zmluvných služieb: žiadne.  Nezávislí odborníci: žiadne.

Odvetvie alebo pododvetvie	Opis výhrad
Doprava (CPC 71, 72, 73 a 74, len poradenské a konzultačné služby)	Poskytovatelia zmluvných služieb: žiadne.  Nezávislí odborníci: žiadne.
Služby cestovných agentúr a cestovných kancelárií (vrátane vedúcich zájazdu <sup>1</sup> ) (CPC 7471)	Poskytovatelia zmluvných služieb: žiadne.  Nezávislí odborníci: neviazané.
Služby sprievodcov cestovného ruchu (CPC 7472)	Poskytovatelia zmluvných služieb: žiadne.  Nezávislí odborníci: neviazané.
Výroba (CPC 884 a 885, len poradenské a konzultačné služby)	Poskytovatelia zmluvných služieb: žiadne.  Nezávislí odborníci: žiadne.

---

<sup>1</sup> Poskytovatelia služieb, ktorých úlohou je sprevádzať zájazd so skupinou najmenej 10 fyzických osôb bez toho, aby na určitých miestach vykonávali funkciu sprievodcu.

**PRÍLOHA 23****POHYB FYZICKÝCH OSÔB****ČLÁNOK 1****Procedurálne záväzky týkajúce sa vstupu a dočasného pobytu**

Zmluvné strany sa budú usilovať zabezpečiť, aby sa žiadosti o vstup a dočasný pobyt podľa ich príslušných záväzkov v dohode vybavovali v súlade s dobrou správnu praxou:

- a) každá zmluvná strana zabezpečí, aby poplatky vyberané príslušnými orgánmi za spracovanie žiadostí o vstup a dočasný pobyt nespôsobili neprimerané narušenie alebo omeškanie obchodu so službami podľa tejto dohody;
- b) s výhradou diskrečnej právomoci príslušných orgánov oboch zmluvných strán by doklady, ktoré sa od žiadateľa vyžadujú k žiadostiam o vstup a dočasný pobyt krátkodobých návštev na obchodné účely, mali byť úmerné účelu, na ktorý sa zhromažďujú;
- c) úplné žiadosti o povolenie vstupu alebo dočasného pobytu by mali príslušné orgány oboch zmluvných strán spracovať čo najrýchlejšie;

- d) príslušné orgány každej zmluvnej strany sa usilujú poskytovať informácie v odpovedi na každú primeranú žiadosť žiadateľa týkajúcu sa stavu jeho žiadosti bez zbytočného odkladu;
- e) ak príslušné orgány zmluvnej strany potrebujú na spracovanie žiadosti od žiadateľa doplňujúce informácie, budú sa usilovať žiadateľa o tom informovať bez zbytočného odkladu;
- f) príslušné orgány každej zmluvnej strany oznámia žiadateľovi, ako bola žiadosť vybavená, ihneď po vydaní rozhodnutia;
- g) ak sa žiadosť schváli, príslušné orgány každej zmluvnej strany informujú žiadateľa o trvaní pobytu a ostatných relevantných pravidlách a podmienkach;
- h) ak sa žiadosť zamietne, príslušné orgány zmluvnej strany poskytnú žiadateľovi z vlastnej iniciatívy alebo na jeho žiadosť informácie o všetkých dostupných postupoch preskúmania a odvolania a
- i) každá zmluvná strana sa usiluje prijímať a spracúvať žiadosti v elektronickom formáte.

## ČLÁNOK 2

Doplňujúce procedurálne záväzky vzťahujúce sa na zamestnancov presunutých v rámci podniku a ich partnerov, detí a rodinných príslušníkov<sup>1</sup>

1. Príslušné orgány každej zmluvnej strany prijímú rozhodnutie o žiadosti o vstup alebo dočasný pobyt zamestnanca presunutého v rámci podniku alebo o jeho obnovení a oznámia žiadateľovi rozhodnutie v písomnej podobe v súlade s postupmi oznamovania podľa vnútroštátneho práva, a to čo najskôr, najneskôr však do 90 dní od podania úplnej žiadosti.
2. Ak sú informácie alebo dokumentácia poskytnuté na podporu žiadosti neúplné, dotknuté príslušné orgány v primeranej lehote vynaložia úsilie, aby upovedomili žiadateľa o ďalších informáciách, ktoré sa vyžadujú, a určia primeranú lehotu na ich poskytnutie. Plynutie lehoty uvedenej v odseku 1 sa pozastavuje dovtedy, kým príslušné orgány nedostanú požadované ďalšie informácie.
3. Únia na rodinných príslušníkov fyzických osôb zo Spojeného kráľovstva, ktoré sú zamestnancami presunutými v rámci podniku do Únie, rozšíri právo vstupu a dočasného pobytu pre rodinných príslušníkov zamestnanca presunutého v rámci podniku podľa článku 19 smernice Európskeho parlamentu a Rady 2014/66/EÚ<sup>2</sup>.

---

<sup>1</sup> Odseky 1, 2 a 3 sa nevzťahujú na tie členské štáty, na ktoré sa neuplatňuje smernica Európskeho parlamentu a Rady 2014/66/EÚ z 15. mája 2014 o podmienkach vstupu a pobytu štátnych príslušníkov tretích krajín v rámci vnútro podnikového presunu (Ú. v. EÚ L 157, 27.5.2014, s. 1) (ďalej len „smernica o vnútro podnikovom presune“).

<sup>2</sup> Smernica Európskeho parlamentu a Rady 2014/66/EÚ z 15. mája 2014 o podmienkach vstupu a pobytu štátnych príslušníkov tretích krajín v rámci vnútro podnikového presunu (Ú. v. EÚ L 157, 27.5.2014).

4. Spojené kráľovstvo umožní vstup a dočasný pobyt partnerom a nezaopatreným deťom zamestnancov presunutých v rámci podniku tak, ako sa to povoľuje v pravidlách Spojeného kráľovstva v oblasti prístahovalectva.
  
  5. Spojené kráľovstvo umožní partnerom a nezaopatreným deťom zamestnancov presunutých v rámci podniku, ako je uvedené v odseku 4, pracovať počas trvania ich víz ako zamestnanec alebo samostatne zárobkovo činná osoba a nevyžaduje od nich získanie pracovného povolenia.
-

**PRÍLOHA 24****USMERNENIA TÝKAJÚCE SA DOJEDNANÍ  
O UZNÁVANÍ ODBORNÝCH KVALIFIKÁCIÍ****ODDIEL A****VŠEOBECNÉ USTANOVENIA****Úvod**

1. Táto príloha obsahuje usmernenia týkajúce sa dojednaní o podmienkach uznávania odborných kvalifikácií (ďalej len „dojednania“), ako je uvedené v článku 158 tejto dohody.
2. Tieto usmernenia sa podľa článku 158 tejto dohody zohľadnia pri vypracúvaní spoločných odporúčaní profesijnými komorami alebo orgánmi zmluvných strán (ďalej len „spoločné odporúčania“).
3. Usmernenia sú nezáväznú, neúplné a neupravujú ani neovplyvňujú práva a povinnosti zmluvných strán podľa tejto dohody. Stanovujú typický obsah dojednaní a poskytujú všeobecné informácie o ekonomickej hodnote dojednaní a zlučiteľnosti príslušných režimov odborných kvalifikácií.

4. Je možné, že niektoré prvky týchto usmernení nie sú relevantné vo všetkých prípadoch, pričom profesijné komory a orgány môžu do svojich spoločných odporúčaní zahrnúť akýkoľvek ďalší prvok, ktorý považujú za náležitý z hľadiska dojednaní spojených s príslušným povoláním a odbornými činnosťami, v súlade s touto dohodou.
5. Rada pre partnerstvo by mala tieto usmernenia zohľadniť pri rozhodovaní o tom, či vypracuje a prijme dojednania. Nie sú nimi dotknuté jej preskúmania súladu spoločných odporúčaní s druhou časťou prvým okruhom hlavou II tejto dohody a jej diskrečná právomoc zohľadniť prvky, ktoré považuje za relevantné, vrátane tých, ktoré sú obsiahnuté v spoločných odporúčaníach.

## ODDIEL B

### FORMA A OBSAH DOJEDNANIA

6. V tomto oddiele sa uvádza typický obsah dojednaní, pričom určitý obsah nepatrí do kompetencie profesijných komôr alebo orgánov, ktoré pripravujú spoločné odporúčania. Tieto aspekty však predstavujú užitočné informácie, ktoré je potrebné zohľadniť pri príprave spoločných odporúčaní v záujme ich lepšieho prispôsobenia možnému rozsahu pôsobnosti dojednaní.



7. Otázky, ktorým sa v tejto dohode venuje osobitná pozornosť a ktoré sa uplatňujú na dojednanie (napríklad geografický rozsah pôsobnosti dojednania, jeho interakcia s plánovanými nesúladnými opatreniami, systém riešenia sporov, mechanizmy odvolania, mechanizmy monitorovania a preskúmania dojednania), by sa v spoločných odporúčaniach nemali riešiť.
8. V dojednaní sa môžu určiť rôzne mechanizmy uznávania odborných kvalifikácií v rámci zmluvnej strany. Môže sa v ňom, ale nie nevyhnutne, stanoviť rozsah pôsobnosti dojednania, procesné ustanovenia, účinky uznania a ďalšie požiadavky a správne dojednania.
9. Dojednanie, ktoré prijme Rada pre partnerstvo, by malo odrážať mieru diskrečnej právomoci, ktorá sa má zachovať pre príslušné orgány rozhodujúce o uznaní.

#### Rozsah pôsobnosti dojednania

10. V dojednaní by sa malo špecifikovať:
  - a) konkrétne regulované povolanie (povolania), príslušný profesijný titul (tituly) a činnosť alebo skupina činností, na ktoré sa vzťahuje rozsah pôsobnosti praxe regulovaného povolania v oboch zmluvných stranách (ďalej len „rozsah pôsobnosti praxe“) a
  - b) či sa to týka uznávania odborných kvalifikácií na účely prístupu k odborným činnostiam na základe pevne určeného trvania alebo na neurčito.

## Podmienky uznania

11. V dojednaní sa môžu uviesť najmä tieto náležitosti:
- a) odborné kvalifikácie nevyhnutné na účely uznania v zmysle dojednania (napríklad doklad o formálnej kvalifikácii, odborná prax alebo iné potvrdenie o spôsobilosti);
  - b) miera diskrečnej právomoci, ktorú zachovávajú orgány pre uznávanie pri posudzovaní žiadostí o uznanie týchto kvalifikácií, a
  - c) postupy na riešenie odchýlok a rozdielov medzi odbornými kvalifikáciami a prostriedky na prekonanie rozdielov vrátane možnosti zaviesť akékoľvek kompenzačné opatrenia alebo iné príslušné podmienky a obmedzenia.

## Procesné ustanovenia

12. V dojednaní sa môžu špecifikovať tieto náležitosti:
- a) požadované doklady a forma, v ktorej by sa mali predkladať (napríklad elektronicky alebo iným spôsobom, či majú byť doložené prekladmi alebo osvedčeniami o pravosti atď.);
  - b) kroky a postupy v procese uznávania vrátane tých, ktoré sa týkajú možných kompenzačných opatrení, príslušných povinností a lehôt, a
  - c) dostupnosť informácií týkajúcich sa všetkých aspektov procesov a požiadaviek v oblasti uznávania.

## Účinky uznania a ďalšie požiadavky

13. V dojednaní sa môžu špecifikovať ustanovenia o účinkoch uznania (ak je to relevantné, aj pokiaľ ide o rôzne spôsoby poskytovania).
14. V dojednaní sa môžu opisovať akékoľvek ďalšie požiadavky na účinný výkon regulovaného povolania v hostiteľskej zmluvnej strane. Takéto požiadavky môžu zahŕňať:
  - a) požiadavky miestnych orgánov na registráciu;
  - b) primerané jazykové znalosti;
  - c) dôkaz o dobrom mene;
  - d) dodržiavanie požiadaviek hostiteľskej zmluvnej strany na používanie obchodných alebo firemných názvov;
  - e) dodržiavanie etických pravidiel, požiadaviek hostiteľskej zmluvnej strany na nezávislosť a profesionálne správanie;
  - f) potreba získať poistenie hmotnej zodpovednosti pri výkone povolania;
  - g) pravidlá disciplinárneho konania, finančnej zodpovednosti a zodpovednosti za výkon povolania a
  - h) požiadavky na kontinuálny profesijný rozvoj.

### Správa dojednaní

15. V dojednaní by sa mali špecifikovať podmienky, za ktorých je možné ho preskúmať alebo zrušiť, a účinky akejkoľvek revízie alebo zrušenia. Ďalej možno zohľadniť aj začlenenie ustanovení týkajúcich sa účinkov akéhokoľvek už skôr udeleného uznania.

### ODDIEL C

#### EKONOMICKÁ HODNOTA PLÁNOVANÉHO DOJEDNANIA

16. Podľa článku 158 ods. 2 tejto dohody sa majú spoločné odporúčania podporiť posúdením založeným na dôkazoch o ekonomickej hodnote plánovaného dojednaní. Môže to pozostávať z vyhodnotenia ekonomických prínosov, ktoré má dojednanie priniesť ekonomikám oboch zmluvných strán. Takéto posúdenie môže pomôcť Rade pre partnerstvo pri vypracúvaní a prijímaní dojednaní.
17. Užitočné prvky by mohli predstavovať aspekty ako súčasná úroveň otvorenosti trhu, potreby odvetvia, trendy a vývoj na trhu, očakávania a požiadavky klientov a obchodné príležitosti.
18. Hodnotenie nemusí byť úplnou a podrobnou ekonomickou analýzou, malo by však priniesť vysvetlenie záujmu daného povolania o prijatie dojednaní a očakávané prínosy pre zmluvné strany, ktoré plynú z prijatia dojednaní.

## ODDIEL D

## ZLUČITEĽNOSŤ PRÍSLUŠNÝCH REŽIMOV ODBORNÝCH KVALIFIKÁCIÍ

19. Podľa článku 158 ods. 2 tejto dohody sa majú spoločné odporúčania podporiť posúdením založeným na dôkazoch o zlučiteľnosti príslušných režimov odborných kvalifikácií. Toto posúdenie môže pomôcť Rade pre partnerstvo pri vypracúvaní a prijímaní dojednaní.
20. Nasledujúci proces je zameraný na usmernenie profesijných komôr a orgánov pri posudzovaní zlučiteľnosti príslušných odborných kvalifikácií a činností s cieľom zjednodušiť a uľahčiť uznávanie odborných kvalifikácií.

Prvý krok: Posúdenie rozsahu pôsobnosti praxe a odborných kvalifikácií požadovaných na výkon regulovaného povolania v každej zmluvnej strane

21. Pri posúdení rozsahu pôsobnosti praxe a odborných kvalifikácií požadovaných na výkon regulovaného povolania v každej zo zmluvných strán by sa malo vychádzať zo všetkých relevantných informácií.
22. Treba určiť tieto prvky:
  - a) činnosti alebo skupiny činností zahrnuté do rozsahu pôsobnosti vykonávania regulovaného povolania v každej zmluvnej strane a

- b) odborné kvalifikácie, ktoré požaduje každá zmluvná strana na vykonávanie regulovaného povolania, čo môže zahŕňať ktorýkoľvek z týchto prvkov:
- i) minimálne požadované vzdelanie, napríklad požiadavky na zápis, úroveň vzdelania, dĺžka štúdia a obsah štúdia;
  - ii) minimálna požadovaná odborná prax, napríklad miesto, dĺžka a podmienky praktickej odbornej prípravy alebo odbornej praxe pod dohľadom pred registráciou, vydaním licencie alebo rovnocenným postupom;
  - iii) zložené skúšky, najmä skúšky profesionálnej spôsobilosti a
  - iv) získanie licencie alebo rovnocenného dokladu, ktorým sa okrem iného osvedčuje splnenie nevyhnutných požiadaviek na odbornú kvalifikáciu na účely výkonu povolania.

Druhý krok: Hodnotenie rozdielov medzi rozsahom pôsobnosti praxe regulovaného povolania alebo odborných kvalifikácií požadovaných na výkon regulovaného povolania v každej zmluvnej strane

23. V hodnotení rozdielov v rozsahu pôsobnosti praxe regulovaného povolania alebo odborných kvalifikácií požadovaných na výkon regulovaného povolania v každej zmluvnej strane by sa mali predovšetkým identifikovať rozdiely, ktoré majú podstatný charakter.

24. Podstatné rozdiely v rozsahu pôsobnosti praxe môžu existovať za predpokladu, že sú splnené všetky tieto podmienky:
- a) na jednu alebo viac činností, na ktoré sa vzťahuje regulované povolanie v hostiteľskej zmluvnej strane, sa nevzťahuje zodpovedajúce povolanie v zmluvnej strane pôvodu;
  - b) tieto činnosti podliehajú osobitnej odbornej príprave v hostiteľskej zmluvnej strane;
  - c) odborná príprava pre tieto činnosti v hostiteľskej zmluvnej strane zahŕňa záležitosti, ktoré sa podstatne líšia od tých, na ktoré sa vzťahuje kvalifikácia žiadateľa.
25. K podstatným rozdielom v odborných kvalifikáciách požadovaných na výkon regulovaného povolania môže dôjsť v prípade, ak existujú rozdiely v požiadavkách zmluvných strán, pokiaľ ide o úroveň, trvanie alebo obsah odbornej prípravy, ktorá sa vyžaduje na výkon činností, na ktoré sa vzťahuje regulované povolanie.

#### Tretí krok: Mechanizmy uznávania

26. V závislosti od okolností môžu existovať rôzne mechanizmy uznávania odborných kvalifikácií. V rámci zmluvnej strany môžu existovať rôzne mechanizmy.
27. Ak v rozsahu pôsobnosti praxe a v odborných kvalifikáciách požadovaných na výkon regulovaného povolania nedôjde k podstatnému rozdielu, v dojednaní sa môže ustanoviť jednoduchší a efektívnejší postup uznávania, ako by to bolo v prípade existencie podstatného rozdielu.

28. Ak dôjde k podstatnému rozdielu, v dojednaní sa môžu ustanoviť kompenzačné opatrenia, ktoré sú dostatočné na nápravu takéhoto rozdielu.
29. Ak sa kompenzačné opatrenia použijú na zníženie podstatného rozdielu, mali by byť primerané rozdielu, o ktorého riešenie sa usilujú. Pri posúdení rozsahu potrebných kompenzačných opatrení by sa mohli zohľadniť akékoľvek praktické odborné skúsenosti alebo formálne overená odborná príprava.
30. Bez ohľadu na to, či je rozdiel podstatný, sa v dohode môže zohľadniť miera vlastného uváženia, ktoré sa má zachovať pre príslušné orgány rozhodujúce o žiadostiach o uznanie.
31. Kompenzačné opatrenia môžu mať rôzne formy, medzi ktoré patria:
  - a) obdobie výkonu regulovaného povolania v hostiteľskej zmluvnej strane pod dohľadom, prípadne doplnené ďalšou odbornou prípravou, v rámci zodpovednosti kvalifikovanej osoby a podliehajúce regulovanému hodnoteniu;
  - b) skúška, ktorú vykonali alebo uznali príslušné orgány hostiteľskej zmluvnej strany, na posúdenie schopnosti žiadateľa vykonávať regulované povolanie v tejto zmluvnej strane alebo
  - c) dočasné obmedzenie rozsahu pôsobnosti praxe, alebo ich kombinácia.



32. Pri tomto dojednaní by sa dalo uvažovať o tom, že žiadateľom sa poskytne výber medzi rôznymi kompenzačnými opatreniami, ak by to mohlo obmedziť administratívnu záťaž pre žiadateľov a tieto opatrenia sú rovnocenné.
-

**PRÍLOHA 25**

## VEREJNÉ OBSTARÁVANIE

## ODDIEL A

## PRÍSLUŠNÉ USTANOVENIA DOHODY O VLÁDNOM OBSTARÁVANÍ:

Články I až III, článok IV ods. 1 písm. a), článok IV ods. 2 až 7, články VI až XV, článok XVI ods. 1 až 3 a články XVII a XVIII.

## ODDIEL B:

## ZÁVÄZKY TÝKAJÚCE SA PRÍSTUPU NA TRH

Na účely tohto oddielu je „CPC“ provizórna ústredná klasifikácia produkcie (Statistical Papers, séria M, č. 77, Odbor medzinárodných hospodárskych a sociálnych záležitostí Štatistickej komisie Organizácie Spojených národov, New York, 1991).

## PODODDIEL B1

## Európska únia

V súlade s článkami 277 ods. 2 a 3 tejto dohody sa na obstarávanie podľa tohto pododdielu vzťahuje popri obstarávaní podľa príloh Európskej únie k dodatku I k Dohode o vládnom obstarávaní aj druhá časť prvý okruh hlava VI tejto dohody.

Na obstarávanie podľa tohto pododdielu sa vzťahujú aj poznámky v prílohách 1 až 7 Európskej únie k dodatku I k Dohode o vládnom obstarávaní, pokiaľ nie je v tomto pododdieli stanovené inak.

Obstarávanie podľa tohto pododdielu

1. Ďalšie obstarávateľské subjekty

Obstarávanie tovaru a služieb stanovené v prílohách 4 až 6 Európskej únie k dodatku I k Dohode o vládnom obstarávaní a v odseku 2 tohto pododdielu, uskutočnené týmito obstarávateľskými subjektmi členských štátov:

- a) všetky obstarávateľské subjekty, ktorých obstarávanie je upravované smernicou Európskeho parlamentu a Rady 2014/25/EÚ<sup>1</sup> (ďalej len „smernica EÚ o verejných službách“), ktoré sú verejnými obstarávateľmi (napr. tí, ktorí sú uvedení v prílohe 1 a prílohe 2 k dodatku I k Dohode o vládnom obstarávaní) alebo verejné podniky<sup>2</sup>, ktoré majú ako jednu zo svojich činností
- i) poskytovanie alebo prevádzkovanie pevných sietí určených na poskytovanie služby pre verejnosť v súvislosti s výrobou, dopravou alebo distribúciou plynu alebo tepla alebo dodávka plynu alebo tepla do takýchto sietí alebo
  - ii) akúkoľvek kombináciu medzi takouto činnosťou a tými uvedenými v prílohe 3 k dodatku I k Dohode o vládnom obstarávaní;
- b) súkromné obstarávateľské subjekty, ktoré majú ako jednu zo svojich činností jednu z tých, ktoré sú uvedené v písmene a) tohto odseku, v bode 1 prílohy 3 k dodatku I k Dohode o vládnom obstarávaní, alebo akúkoľvek ich kombináciu a fungujú na základe osobitných alebo výlučných práv udelených príslušným orgánom Spojeného kráľovstva;

---

<sup>1</sup> Smernica Európskeho parlamentu a Rady 2014/25/EÚ z 26. februára 2014 o obstarávaní vykonávanom subjektmi pôsobiacimi v odvetviach vodného hospodárstva, energetiky, dopravy a poštových služieb a o zrušení smernice 2004/17/ES (Ú. v. EÚ L 94, 28.3.2014, s. 243).

<sup>2</sup> Podľa smernice EÚ o verejných službách verejný podnik znamená akýkoľvek podnik, na ktorý môžu mať verejní obstarávatelia priamy alebo nepriamy dominantný vplyv v dôsledku ich vlastníctva daného podniku, ich finančnej účasti v danom podniku alebo predpisov, ktorými sa riadia.

Rozhodujúci vplyv zo strany verejných obstarávateľov sa predpokladá, ak títo verejní obstarávatelia priamo alebo nepriamo vo vzťahu k podniku:

- i) vlastní väčšinu upísaného kapitálu podniku;
- ii) majú kontrolnú väčšinu hlasov súvisiacich s akciami vydanými podnikom alebo
- iii) môžu vymenovať viac ako polovicu členov správneho, riadiaceho alebo dozorného orgánu podniku.

pokiaľ ide o obstarávanie, ktoré sa rovná týmto prahovým hodnotám alebo je vyššie ako tieto prahové hodnoty:

- 400 000 SDR pre obstarávanie tovarov a služieb,
- 5 000 000 SDR pre obstarávanie stavebných služieb (CPC 51).

## 2. Doplnkové služby

Obstarávanie týchto služieb popri službách uvedených v prílohe 5 Európskej únie k dodatku I k Dohode o vládnom obstarávaní pre subjekty, ktoré sú uvedené v prílohách Európskej únie 1 až 3 k dodatku I k Dohode o vládnom obstarávaní, alebo v odseku 1 tohto pododdielu:

- Služby hotelov a reštaurácií (CPC 641),
- Služby spojené s podávaním jedál (CPC 642),
- Služby spojené s podávaním nápojov (CPC 643),
- Služby súvisiace s telekomunikáciami (CPC 754),
- Realitné služby za odplatu alebo na zmluvnom základe (CPC 8220),
- Ostatné služby pre podniky (CPC 87901, 87903, 87905 – 87907),
- Vzdelávacie služby (CPC 92).

## Poznámky:

1. Zákazky na služby hotelov a reštaurácií (CPC 641), služby spojené s podávaním jedál (CPC 642), služby spojené s podávaním nápojov (CPC 643) a služby vzdelávania (CPC 92) sú zahrnuté do režimu národného zaobchádzania pre dodávateľov vrátane poskytovateľov služieb zo Spojeného kráľovstva za predpokladu, že ich hodnota sa rovná 750 000 EUR alebo presahuje túto sumu, ak sú zadávané obstarávateľskými subjektmi, na ktoré sa vzťahujú prílohy 1 a 2 Európskej únie k dodatku I k Dohode o vládnom obstarávaní, a že ich hodnota sa rovná 1 000 000 EUR alebo presahuje túto sumu, ak sú zadávané obstarávateľskými subjektmi, na ktoré sa vzťahuje príloha 3 Európskej únie k dodatku I k Dohode o vládnom obstarávaní, alebo obstarávateľskými subjektmi podľa odseku 1 tohto pododdielu.
2. Zásobovanie sietí plynom alebo teplom, ktoré obstarávateľský subjekt, ktorý nie je verejným obstarávateľom, poskytuje ako službu verejnosti, sa nepovažujú za činnosť v zmysle tohto pododdielu, ak:
  - a) sa výroba plynu alebo tepla dotknutého subjektu uskutočňuje z toho dôvodu, že je jeho spotreba potrebná na vykonávanie inej činnosti, ako je činnosť uvedená v tomto pododdielu alebo v písmenách a) až f) prílohy 3 Európskej únie k dodatku I k Dohode o vládnom obstarávaní a
  - b) cieľom zásobovania verejnej siete je len ekonomické využitie takejto výroby, pričom toto zásobovanie nepredstavuje viac ako 20 % priemerného obratu obstarávateľa za predchádzajúce tri roky vrátane prebiehajúceho roka.

3. Druhá časť prvý okruh hlava VI tejto dohody a táto príloha sa nevzťahujú na obstarávanie týchto služieb:
- a) Služby zdravotnej starostlivosti (CPC 931);
  - b) Administratívne zdravotnícke služby (CPC 91122) a
  - c) Zabezpečovanie ošetrojúceho personálu a zabezpečovanie zdravotníckeho personálu (CPC 87206 a CPC 87209).

## PODODDIEL B2

### Spojené kráľovstvo

V súlade s článkami 277 ods. 2 a 3 tejto dohody sa na obstarávanie podľa tohto pododdielu vzťahuje popri obstarávaní podľa článku II Dohody o vládnom obstarávaní aj druhá časť prvý okruh hlava VI tejto dohody.

Poznámky v prílohách 1 až 7 Spojeného kráľovstva k dodatku I k Dohode o vládnom obstarávaní sa vzťahujú aj na obstarávanie podľa tohto oddielu, pokiaľ nie je v tomto pododdieli stanovené inak.

Obstarávanie podľa tohto pododdielu

1. Ďalšie obstarávateľské subjekty

Obstarávanie tovarov a služieb stanovené v prílohách 4 až 6 k dodatku I Spojeného kráľovstva k Dohode o vládnom obstarávaní a v odseku 2 tohto pododdielu, uskutočnené týmito obstarávateľmi Spojeného kráľovstva:

- a) všetky obstarávateľské subjekty, na ktorých obstarávanie sa vzťahuje nariadenie o zmluvách na verejné služby z roku 2016 a nariadenia o zmluvách na verejné služby (Škótsko) z roku 2016, ktorými sú verejní obstarávatelia (napr. tí, ktorí sú uvedení v prílohe 1 a prílohe 2 k dodatku I k Dohode o vládnom obstarávaní) alebo verejné podniky (pozri Poznámku:1), ktoré majú ako jednu zo svojich činností:
  - i) poskytovanie alebo prevádzkovanie pevných sietí určených na poskytovanie služby pre verejnosť v súvislosti s výrobou, dopravou alebo distribúciou plynu alebo tepla alebo dodávka plynu alebo tepla do takýchto sietí alebo
  - ii) akúkoľvek kombináciu medzi takouto činnosťou a tými uvedenými v prílohe 3 k dodatku I k Dohode o vládnom obstarávaní;
- b) súkromné obstarávateľské subjekty, ktoré majú ako jednu zo svojich činností jednu z tých, ktoré sú uvedené v tomto odseku bode 1 písm. a) prílohy 3 k dodatku I k Dohode o vládnom obstarávaní, alebo akúkoľvek ich kombináciu a fungujú na základe osobitných alebo výlučných práv udelených príslušným orgánom Spojeného kráľovstva;



pokiaľ ide o obstarávanie, ktoré sa rovná týmto prahovým hodnotám alebo je vyššie ako tieto prahové hodnoty:

- 400 000 SDR pre obstarávanie tovarov a služieb,
- 5 000 000 SDR pre obstarávanie stavebných služieb (CPC 51).

Poznámky k odseku 1:

1. Podľa nariadení o zmluvách na verejné služby z roku 2016 je „verejný podnik“ akýkoľvek podnik, nad ktorým môžu verejní obstarávatelia priamo alebo nepriamo vykonávať dominantný vplyv na základe:
  - a) ich vlastníctva tohto podniku;
  - b) ich finančnej účasti na tomto podniku alebo
  - c) pravidiel, ktorými sa takýto podnik riadi.
2. Podľa nariadení o zmluvách na verejné služby (Škótsko) z roku 2016 je „verejný podnik“ akákoľvek osoba, nad ktorou môže jeden alebo viac verejných obstarávateľov priamo alebo nepriamo vykonávať dominantný vplyv na základe (jedného alebo viacerých z nasledujúcich):
  - a) ich vlastníctva tejto osoby;
  - b) ich finančnej účasti na tejto osobe;

- c) práv, ktoré sú im udelené v dôsledku pravidiel, ktorými sa takáto osoba riadi.
3. Podľa nariadení o zmluvách na verejné služby z roku 2016 a nariadení o zmluvách na verejné služby (Škótsko) z roku 2016 sa dominantný vplyv na časť verejných obstarávateľov predpokladá v ktoromkoľvek z týchto prípadov, v ktorých priamo alebo nepriamo:
- a) vlastní väčšinu upísaného kapitálu podniku;
- b) kontrolujú väčšinu hlasovacích práv súvisiacich s akciami vydanými podnikom;
- c) môžu vymenovať viac ako polovicu členov správneho, riadiaceho alebo dozorného orgánu podniku.
2. Doplnkové služby

Obstarávanie týchto služieb, popri službách uvedených v prílohe 5 Spojeného kráľovstva k dodatku I k Dohode o vládnom obstarávaní, pokiaľ ide o subjekty podľa prílohy 1 až 3 Spojeného kráľovstva k dodatku I k Dohode o vládnom obstarávaní alebo podľa odseku 1 tohto pododdielu:

- Služby hotelov a reštaurácií (CPC 641),
- Služby spojené s podávaním jedál (CPC 642),
- Služby spojené s podávaním nápojov (CPC 643),

- Služby súvisiace s telekomunikáciami (CPC 754),
- Realitné služby za odplatu alebo na zmluvnom základe (CPC 8220),
- Ostatné služby pre podniky (CPC 87901, 87903, 87905 – 87907),
- Vzdelávacie služby (CPC 92).

Poznámky:

1. Zákazky na služby hotelov a reštaurácií (CPC 641), služby spojené s podávaním jedál (CPC 642), služby spojené s podávaním nápojov (CPC 643) a služby vzdelávania (CPC 92) sú zahrnuté do režimu národného zaobchádzania pre dodávateľov vrátane poskytovateľov služieb z Európskej únie za predpokladu, že ich hodnota sa rovná 663 540 GBP alebo presahuje túto sumu, ak sú zadávané obstarávateľskými subjektmi podľa príloh 1 a 2 Spojeného kráľovstva k dodatku I k Dohode o vládnom obstarávaní, a že ich hodnota sa rovná 884 720 GBP alebo presahuje túto sumu, ak sú zadávané obstarávateľskými subjektmi podľa prílohy 3 Spojeného kráľovstva k dodatku I k Dohode o vládnom obstarávaní alebo obstarávateľskými subjektmi podľa odseku 1 tohto oddielu.
2. Zásobovanie sietí plynom alebo teplom, ktoré obstarávateľský subjekt, ktorý nie je verejným obstarávateľom, poskytuje ako službu verejnosti, sa nepovažujú za činnosť v zmysle tohto oddielu, ak:

- a) sa výroba plynu alebo tepla dotknutého subjektu uskutočňuje z toho dôvodu, že je jeho spotreba potrebná na vykonávanie inej činnosti, ako je činnosť uvedená v tomto oddiele alebo v písmenách a) až f) prílohy 3 Spojeného kráľovstva k dodatku I k Dohode o vládnom obstarávaní a
  - b) cieľom zásobovania verejnej siete je len ekonomické využitie takejto výroby, pričom toto zásobovanie nepredstavuje viac ako 20 % priemerného obratu obstarávateľa za predchádzajúce tri roky vrátane prebiehajúceho roka.
3. Druhá časť prvý okruh hlava VI tejto dohody a táto príloha sa nevzťahujú na obstarávanie týchto služieb:
- a) Služby zdravotnej starostlivosti (CPC 931);
  - b) Administratívne zdravotnícke služby (CPC 91122) a
  - c) Zabezpečovanie ošetrojúceho personálu a zabezpečovanie zdravotníckeho personálu (CPC 87206 a CPC 87209).
-

**PRÍLOHA 26****ZOZNAM ENERGETICKÉHO TOVARU, UHLĽOVODÍKOV A SUROVÍN****ZOZNAM ENERGETICKÉHO TOVARU PODĽA KÓDU HS**

- Zemný plyn vrátane skvapalneného zemného plynu, skvapalnený ropný plyn (LPG) (kód HS 27.11)
- Elektrická energia (kód HS 27.16)
- Surová ropa a ropné produkty (kód HS 27.09 – 27.10, 27.13 – 27.15)
- Tuhé palivá (kód HS 27.01, kód HS 27.02, kód HS 27.04)
- Palivové drevo a drevné uhlie (kód HS 44.01 a kód HS 44.02 tovar používaný na energiu)
- Bioplyn (kód HS 38.25)

**ZOZNAM UHLĽOVODÍKOV PODĽA KÓDU HS**

- Surová ropa (kód HS 27.09)
- Zemný plyn (kód HS 27.11)

## ZOZNAM SUROVÍN PODĽA KAPITOL HS

Kapitola	Položka
25	Soľ; síra; zeminy a kamene; sadra, vápno a cement
26	Rudy, trosky a popoly s výnimkou uránových a tóriových rúd alebo koncentrátov (kód HS 26.12)
27	Nerastné palivá, minerálne oleje a produkty ich destilácie; bitúmenové látky; minerálne vosky
28	Anorganické chemikálie; organické alebo anorganické zlúčeniny drahých kovov, kovov vzácnych zemín; rádioaktívnych prvkov alebo ich izotopov, s výnimkou rádioaktívnych chemických prvkov a rádioaktívnych izotopov (vrátane štiepných alebo štiepateľných chemických prvkov a izotopov) a ich zlúčenín; zmesi a zvyšky obsahujúce tieto produkty (kód HS 28.44); a izotopy iné než izotopy položky č. 28.44; anorganické alebo organické zlúčeniny takých izotopov, bez ohľadu na to, či sú chemicky definované (kód HS 28.45)
29	Organické chemikálie
31	Hnojivá
71	Prírodné alebo umelo pestované perly, drahokamy alebo polodrahokamy, drahé kovy, kovy plátované drahými kovmi a predmety z nich, s výnimkou prírodných alebo umelo pestovaných periel, opracovaných i neopracovaných, triedených i netriedených, ale nenavlečených, nemontovaných ani nezasadených; prírodné alebo umelo pestované perly, dočasne navlečené na niť na uľahčenie ich dopravy (kód HS 7101)
72	Železo a oceľ
74	Meď a predmety z nej
75	Nikel a predmety z neho
76	Hliník a predmety z neho
78	Olovo a predmety z neho
79	Zinok a predmety z neho
80	Cín a predmety z neho
81	Ostatné základné kovy; cermety; výrobky z nich

**PRÍLOHA 27****ENERGETICKÉ A ENVIRONMENTÁLNE SUBVENCIE**

Ako súčasť zásad stanovených v článku 367 ods. 14 tejto dohody:

- (1) Subvencie na zabezpečenie primeranosti výroby elektrickej energie, obnoviteľné zdroje energie a kombinovanú výrobu nesmú narúšať plnenie povinností podľa článku 304 tejto dohody Zmluvnou stranou tejto dohody, nesmú zbytočne ovplyvňovať efektívne využívanie prepojovacích vedení uvedených v článku 311 tejto dohody a bez toho, aby bol dotknutý článok 304 ods. 3 tejto dohody, musia byť stanovené prostredníctvom transparentného, nediskriminačného a účinného súťažného konania a
  - a) subvenciami na primeranosť výroby elektrickej energie sa poskytujú stimuly pre poskytovateľov kapacity, aby boli k dispozícii v časoch očakávaného namáhania systému, pričom sa môžu obmedzovať na inštalácie nepresahujúce vymedzené limity emisií CO<sub>2</sub> a
  - b) subvencie na obnoviteľné zdroje energie a kombinovanú výrobu nesmú ovplyvňovať povinnosti príjemcov ani ich príležitosti týkajúce sa účasti na trhoch s elektrickou energiou.

2. Bez ohľadu na odsek 1, ak sa zavedú primerané opatrenia na predchádzanie nadmernej kompenzácií, možno na poskytovanie subvencií na obnoviteľné zdroje energie a kombinovanú výrobu použiť nesúťažné konania v prípade, že potenciálne dodávky nie sú dostatočné na zabezpečenie súťažného konania, že oprávnená kapacita pravdepodobne nebude mať významný vplyv na obchod alebo investície medzi zmluvnými stranami alebo že sa subvencie poskytujú na demonštračné projekty.
3. Ak sa zavedú čiastočné oslobodenia od daní a poplatkov súvisiacich s energiou<sup>1</sup> v prospech energeticky náročných odberateľov, takéto oslobodenia nesmú presiahnuť celkovú výšku dane alebo poplatku.
4. Ak sa energeticky náročným odberateľom elektrickej energie poskytuje náhrada v prípade zvýšenia ceny elektrickej energie vyplývajúceho z nástrojov politiky v oblasti klímy, musí byť obmedzená na sektory, v ktorých z dôvodu zvýšenia ceny existuje závažné riziko úniku uhlíka.
5. Subvenciami na elimináciu emisií uhlíka spojených s vlastnými priemyselnými činnosťami sa musí dosahovať celkové zníženie emisií skleníkových plynov. Subvenciami sa musia znižovať emisie priamo vyplývajúce z priemyselnej činnosti. Subvenciami na zlepšenie energetickej efektívnosti vlastných priemyselných činností sa musí zlepšovať energetická efektívnosť znižovaním spotreby energie, buď priamo alebo na jednotku výroby.

---

<sup>1</sup> V záujme väčšej istoty sa za poplatky nepovažujú sieťové poplatky alebo tarify.



**PRÍLOHA 28****NEUPLATŇOVANIE PRÍSTUPU TRETÍCH STRÁN  
A ODDELENIA VLASTNÍCTVA V INFRAŠTRUKTÚRE**

Zmluvná strana sa môže rozhodnúť neuplatňovať články 306 a 307 tejto dohody na novú infraštruktúru alebo značný rozvoj existujúcej infraštruktúry, ak:

- a) riziko spojené s investíciou do infraštruktúry je také, že investícia by sa bez udelenia výnimky neuskutočnila;
  - b) investícia posilňuje hospodársku súťaž alebo zvyšuje bezpečnosť dodávok;
  - c) infraštruktúru vlastní fyzická alebo právnická osoba, ktorá je, minimálne pokiaľ ide o jej právnu formu, oddelená od prevádzkovateľov sietí/sústav, v rámci ktorých sa daná infraštruktúra mala alebo má vybudovať;
  - d) zmluvná strana pred udelením výnimky určila pravidlá a mechanizmy riadenia a pridelovania kapacity.
-

**PRÍLOHA 29****PRIDEĽOVANIE KAPACITY ELEKTROENERGETICKÉHO PREPOJOVACIEHO VEDENIA  
V LEHOTE DENNÉHO TRHU****ČASŤ 1**

1. Nový postup pridelovania kapacity elektrického prepojovacieho vedenia v lehote denného trhu vychádza z konceptu tzv. multiregionálneho prepojenia voľného objemu.

Celkovým cieľom nového postupu je maximalizovať prínosy obchodu.

Zmluvné strany ako prvý krok pri vypracúvaní nového postupu zabezpečia, aby prevádzkovatelia prenosových sústav pripravili návrhy návrhov a analýzu nákladov a prínosov.

2. Multiregionálne prepojenie voľného objemu zahŕňa vypracovanie funkcie prepojenia trhu s cieľom určiť pozície čistej energie (implicitné pridelovanie) medzi:
  - a) ponukovými oblasťami stanovenými v súlade s nariadením (EÚ) 2019/943, ktoré sú elektrickým prepojovacím vedením priamo prepojené so Spojeným kráľovstvom, a
  - b) Spojeným kráľovstvom.

3. Pozície čistej energie v elektrických prepojovacích vedeniach sa vypočítajú prostredníctvom procesu implicitného pridelovania uplatnením osobitného algoritmu na:
- a) obchodné ponuky a ponuky pre lehotu denného trhu z ponukových oblastí stanovené v súlade s nariadením (EÚ) 2019/943, ktoré sú elektrickým prepojovacím vedením priamo prepojené so Spojeným kráľovstvom;
  - b) obchodné ponuky a ponuky pre lehotu denného trhu z príslušných denných trhov v Spojenom kráľovstve;
  - c) údaje o kapacite siete a schopnostiach systému určené v súlade s postupmi dohodnutými medzi prevádzkovateľmi prenosových sústav a
  - d) údaje o očakávaných obchodných tokoch elektrických prepojení medzi ponukovými oblasťami pripojenými k Spojenému kráľovstvu a ostatnými ponukovými oblasťami v Únii, ako ich stanovili prevádzkovatelia prenosových sústav Únie pomocou spoľahlivých metodík.

Tento proces musí byť zlučiteľný s osobitnými charakteristikami jednosmerných elektrických prepojovacích vedení vrátane strát a požiadaviek na lineárne zmeny výkonu.

4. Funkcia prepojenia trhov:

- a) prináša výsledky v dostatočnom predstihu pred fungovaním príslušných denných trhov zmluvných strán (pre Úniu ide o jednotné prepojenie denných trhov stanovené v súlade s nariadením Komisie (EÚ) 2015/1222<sup>1</sup>) aby sa tieto výsledky mohli použiť ako vstupy do procesov, ktoré určujú výsledky na týchto trhoch;
  - b) dosahuje výsledky, ktoré sú spoľahlivé a opakovateľné;
  - c) je osobitný proces na prepojenie osobitných a samostatných denných trhov v Únii a Spojenom kráľovstve; to znamená, že osobitný algoritmus musí byť odlišný a oddelený od algoritmu použitého pri jednotnom prepojení denných trhov stanovenom v súlade s nariadením Komisie 2015/1222, a pokiaľ ide o obchodné ponuky a ponuky Únie, musí mať prístup iba k tým z ponukových zón, ktoré sú elektrickým prepojovacím vedením priamo prepojené so Spojeným kráľovstvom.
5. Vypočítané pozície čistej energie sa zverejnia po validácii a overení. Ak funkcia prepojenia trhov nie je schopná fungovať alebo dosiahnuť výsledok, kapacita elektrického prepojovacieho vedenia sa pridelí záložným prístupom a účastníci trhu sa upovedomia, že sa použije záložný prístup.
  6. Náklady na vývoj a vykonávanie technických postupov sa rovnomerne rozdelia medzi príslušných prevádzkovateľov prenosových sústav alebo iné subjekty Spojeného kráľovstva na jednej strane a príslušných prevádzkovateľov prenosových sústav alebo iné subjekty Únie na druhej strane, pokiaľ Osobitný výbor pre energetiku nerozhodne inak.

---

<sup>1</sup> Nariadenie Komisie (EÚ) 2015/1222 z 24. júla 2015, ktorým sa stanovuje usmernenie pre pridelovanie kapacity a riadenie preťaženia (Ú. v. EÚ L 197, 25.7.2015, s. 24).

## ČASŤ 2

Harmonogram vykonávania tejto prílohy od nadobudnutia platnosti tejto dohody je takýto:

- a) do 3 mesiacov – analýza nákladov a prínosov a náčrt návrhov technických postupov;
  - b) do 10 mesiacov – návrh technických postupov;
  - c) do 15 mesiacov – uvedenie technických postupov do prevádzky.
-

**PRÍLOHA 30**

## LETOVÁ SPÔSOBILOSŤ A ENVIRONMENTÁLNE OSVEDČOVANIE

## ODDIEL A

## VŠEOBECNÉ USTANOVENIA

## ČLÁNOK 1

## Cieľ a rozsah pôsobnosti

1. Cieľom tejto prílohy je vykonávanie spolupráce v nasledujúcich oblastiach v súlade s článkom 445 ods. 2 tejto dohody, pričom sa v nej opisujú podmienky a metódy vzájomného uznávania zistení o zhode a osvedčení:
  - a) osvedčenia letovej spôsobilosti a monitorovanie výrobkov civilnej leteckej techniky uvedených v článku 445 ods. 1 písm. a) tejto dohody;

- b) environmentálne osvedčenia a skúšanie výrobkov civilnej leteckej techniky uvedených v článku 445 ods. 1 písm. b) tejto dohody a
  - c) projektové a výrobné osvedčenia a monitorovanie projekčných a výrobných organizácií uvedených v článku 445 ods. 1 písm. c) tejto dohody.
2. Bez ohľadu na odsek 1 sú z rozsahu pôsobnosti tejto prílohy vylúčené použité výrobky civilnej leteckej techniky s výnimkou použitých lietadiel.

## ČLÁNOK 2

### Vymedzenie pojmov

Na účely tejto prílohy sa uplatňuje toto vymedzenie pojmov:

- a) „uznávanie“ je uznanie osvedčení, schválení, zmien, opráv, dokumentov a údajov jednej zmluvnej strany druhou zmluvnou stranou bez overovacích činností a bez vydávania príslušného osvedčenia druhou zmluvnou stranou;
- b) „úradné osvedčenie o uvoľnení“ je osvedčenie vydané schválenou organizáciou alebo príslušným orgánom vyvážajúcej zmluvnej strany ako forma uznania, že nový výrobok civilnej leteckej techniky s výnimkou lietadla vyhovuje projektu schválenému vyvážajúcou zmluvnou stranou a je v stave zaručujúcom bezpečnú prevádzku;
- c) „kategória výrobkov civilnej leteckej techniky“ je súbor výrobkov so spoločnými vlastnosťami podľa zoskupenia v technických vykonávacích postupoch na základe certifikačných špecifikácií agentúry EASA a orgánu civilného letectva Spojeného kráľovstva;

- d) „osvedčujúci orgán“ je technický zástupca vyvážajúcej zmluvnej strany, ktorý vydáva osvedčenie projektu výrobku civilnej leteckej techniky ako orgán vykonávajúci povinnosti štátu projektu ustanovené v prílohe 8 k Dohovoru o medzinárodnom civilnom letectve; Ak osvedčenie projektu vydáva schválená organizácia vyvážajúcej zmluvnej strany, považuje sa technický zástupca vyvážajúcej strany za osvedčujúci orgán;
- e) „osvedčenie projektu“ je forma uznania technickým zástupcom alebo schválenou organizáciou zmluvnej strany, že projekt alebo zmena projektu výrobku civilnej leteckej techniky spĺňa príslušné požiadavky letovej spôsobilosti a prípadne požiadavky na ochranu životného prostredia, najmä požiadavky týkajúce sa environmentálnych charakteristík stanovené v zákonoch, iných právnych predpisoch a správnych opatreniach uvedenej zmluvnej strany;
- f) „prevádzkové požiadavky týkajúce sa projektu“ sú prevádzkové aj environmentálne požiadavky, ktoré sa týkajú buď prvkov projektu výrobku civilnej leteckej techniky alebo údajov projektu, ktoré súvisia s prevádzkou alebo údržbou uvedeného výrobku a vďaka ktorým je spôsobilý na určitý druh prevádzky;
- g) „vývoz“ je proces, ktorým sa výrobok civilnej leteckej techniky uvoľňuje z regulačného systému bezpečnosti civilného letectva jednej zmluvnej strany do systému druhej zmluvnej strany;
- h) „vývozné osvedčenie letovej spôsobilosti“ je osvedčenie vydané príslušným orgánom vyvážajúcej zmluvnej strany alebo v prípade použitého lietadla príslušným orgánom štátu registrácie, z ktorého sa výrobok vyváža, ako forma uznania, že lietadlo vyhovuje príslušným požiadavkám letovej spôsobilosti a požiadavkám na ochranu životného prostredia oznámeným dovážajúcou zmluvnou stranou;



- i) „vyvážajúca zmluvná strana“ je zmluvná strana, z ktorej regulačného systému bezpečnosti civilného letectva sa výrobok civilnej leteckej techniky uvoľňuje;
- j) „dovoz“ je proces, ktorým sa výrobok civilnej leteckej techniky vyvezený z regulačného systému bezpečnosti civilného letectva jednej zmluvnej strany zavádza do systému druhej zmluvnej strany;
- k) „dovážajúca zmluvná strana“ je zmluvná strana, do ktorej regulačného systému bezpečnosti civilného letectva sa výrobok civilnej leteckej techniky zavádza;
- l) „veľká zmena“ sú všetky zmeny typového projektu iné ako „malá zmena“;
- m) „malá zmena“ je zmena typového projektu, ktorá nemá zjavný vplyv na hmotnosť, rovnováhu, pevnosť konštrukcie, spoľahlivosť, prevádzkové charakteristiky, environmentálne charakteristiky alebo iné charakteristiky ovplyvňujúce letovú spôsobilosť výrobku civilnej leteckej techniky;
- n) „údaje o prevádzkovej spôsobilosti“ sú požadovaný súbor údajov na podporu a umožnenie typovo špecifických prevádzkových aspektov niektorých typov lietadiel, ktoré sú regulované v rámci regulačného systému bezpečnosti civilného letectva Únie alebo Spojeného kráľovstva. Musí ich navrhnuť žiadateľ o typové osvedčenie lietadla alebo jeho držiteľ a musia byť súčasťou typového osvedčenia. V rámci regulačného systému bezpečnosti civilného letectva Únie alebo Spojeného kráľovstva prvotná žiadosť o typové osvedčenie alebo obmedzené typové osvedčenie musí obsahovať, alebo musí byť následne doplnená o žiadosť o schválenie údajov o prevádzkovej spôsobilosti, v závislosti od typu lietadla;

- o) „schválenie výroby“ je osvedčenie vydané príslušným orgánom zmluvnej strany výrobcovi, ktorý vyrába výrobky civilnej leteckej techniky, ako forma uznania, že tento výrobca spĺňa uplatniteľné požiadavky na výrobu konkrétnych výrobkov civilnej leteckej techniky ustanovené v zákonoch, iných právnych predpisoch a správnych opatreniach danej zmluvnej strany;
- p) „technické vykonávacie postupy“ sú vykonávacie postupy na účely tejto prílohy, ktoré vypracovali technickí zástupcovia zmluvných strán v súlade s článkom 445 ods. 5 tejto dohody;
- q) „overujúci orgán“ je technický zástupca dovážajúcej zmluvnej strany, ktorý uznáva alebo overuje, ako sa uvádza v tejto prílohe, osvedčenie projektu vydané osvedčujúcim orgánom.

## ODDIEL B

## RADA PRE DOHĽAD NAD CERTIFIKÁCIOU

## ČLÁNOK 3

## Zriadenie a zloženie

1. Zriaďuje sa Rada pre dohľad nad certifikáciou, ktorá sa zodpovedá Osobitnému výboru pre bezpečnosť letectva, pod spoločným predsedníctvom technických zástupcov zmluvných strán ako technický koordinačný orgán zodpovedný za účinné vykonávanie tejto prílohy. Tvoria ju predstavitelia technických zástupcov každej zmluvnej strany a na uľahčenie plnenia jej mandátu do nej môžu byť prizývaní ďalší účastníci.
2. Rada pre dohľad nad certifikáciou zasadá v pravidelných intervaloch na žiadosť ktoréhokoľvek technického zástupcu a prijíma rozhodnutia a odporúčania na základe konsenzu. Rada vypracuje a prijme svoj rokovací poriadok.

## ČLÁNOK 4

## Mandát

Mandát Rady pre dohľad nad certifikáciou obsahuje najmä tieto úlohy:

- a) vypracúvať, prijímať a revidovať technické vykonávacie postupy uvedené v článku 6 [Technické vykonávacie postupy];
- b) vymieňať si informácie o dôležitých bezpečnostných problémoch a podľa potreby vypracúvať akčné plány ich riešenia;
- c) riešiť technické problémy, ktoré patria do pôsobnosti príslušných orgánov a ovplyvňujú vykonávanie tejto prílohy;
- d) podľa potreby vypracúvať účinné prostriedky spolupráce, technickej podpory a výmeny informácií týkajúcich sa požiadaviek na bezpečnosť a ochranu životného prostredia, systémov osvedčovania, ako aj systémov riadenia kvality a normalizácie;
- e) vykonávať pravidelné preskúmania spôsobov overovania a uznávania osvedčení projektu stanovených v článkoch 10 a 13;
- f) predkladať návrhy zmien tejto prílohy Osobitnému výboru pre bezpečnosť letectva;
- g) v súlade s článkom 29 vymedzovať postupy na zabezpečenie zachovania vzájomnej dôvery oboch zmluvných strán v spoľahlivosť postupov druhej zmluvnej strany týkajúcich sa zistení o zhode;
- h) analyzovať a prijímať opatrenia týkajúce sa vykonávania postupov uvedených v písmene g) a

- i) nahlasovať nevyriešené problémy Osobitnému výboru pre bezpečnosť letectva a zabezpečovať vykonávanie rozhodnutí, ku ktorým dospel Osobitným výborom pre bezpečnosť letectva v súvislosti s touto prílohou.

## ODDIEL C

### VYKONÁVANIE

#### ČLÁNOK 5

Príslušné orgány pre osvedčovanie projektov, osvedčovanie výroby a pre vývozné osvedčenia

1. Príslušné orgány pre osvedčovanie projektov sú:
  - a) v prípade Únie: Agentúra Európskej únie pre bezpečnosť letectva a
  - b) v prípade Spojeného kráľovstva: Orgán civilného letectva Spojeného kráľovstva.
2. Príslušné orgány pre osvedčovanie výroby a pre vývozné osvedčenia sú:

- a) v prípade Únie: Agentúra Európskej únie pre bezpečnosť letectva a príslušné orgány členských štátov. Pokiaľ ide o vývozné osvedčenie pre použité lietadlo, je to príslušný orgán štátu registrácie, z ktorého sa lietadlo vyváža, a
- b) v prípade Spojeného kráľovstva: Orgán civilného letectva Spojeného kráľovstva.

## ČLÁNOK 6

### Technické vykonávacie postupy

1. Technické vykonávacie postupy vypracujú technickí zástupcovia zmluvných strán prostredníctvom Rady pre dohľad nad certifikáciou s cieľom ustanoviť špecifické postupy na uľahčenie vykonávania tejto prílohy, a to vymedzením postupov pre komunikačné činnosti medzi príslušnými orgánmi zmluvných strán.
2. Technické vykonávacie postupy takisto musia upraviť rozdiely medzi normami, pravidlami, praxou, postupmi a systémami civilného letectva zmluvných strán týkajúcimi sa vykonávania tejto prílohy, ako sa stanovuje v článku 445 ods. 5 tejto dohody.

## ČLÁNOK 7

## Výmena a ochrana dôverných a chránených údajov a informácií

1. Údaje a informácie, ktoré sa vymieňajú pri vykonávaní tejto prílohy, sú predmetom ustanovení článku 453 tejto dohody.
2. Údaje a informácie vymieňané počas procesu overovania sú, pokiaľ ide o povahu a obsah, obmedzené na to, čo je nevyhnutné na účely preukázania zhody s príslušnými technickými požiadavkami uvedenými v technických vykonávacích postupoch.
3. Akýkoľvek spor týkajúci sa výmeny údajov a informácií medzi príslušnými orgánmi sa rieši tak, ako sa podrobne uvádza v technických vykonávacích postupoch. Každá zmluvná strana si zachováva právo postúpiť spor na riešenie Rade pre dohľad nad certifikáciou.

## ODDIEL D

## OSVEDČOVANIE PROJEKTOV

## ČLÁNOK 8

## Všeobecné zásady

1. V tomto oddiele sú riešené všetky osvedčenia projektu a prípadne ich zmeny v rozsahu pôsobnosti tejto prílohy, a to najmä:
  - a) typové osvedčenia vrátane obmedzených typových osvedčení;
  - b) doplnkové typové osvedčenia;
  - c) schválenia postupu opravy a
  - d) technické štandardné schválenia.
  
2. Overujúci orgán buď overí s prihliadnutím na mieru zapojenia uvedenú v článku 12, alebo uzná osvedčenie projektu alebo jeho zmenu, ktorú v súlade s podmienkami ustanovenými v tejto prílohe a v súlade s podrobne uvedenými technickými vykonávacími postupmi vydal alebo schválil, alebo ktorú práve vydáva alebo schvaľuje osvedčujúci orgán, vrátane jeho spôsobov uznávania a overovania osvedčení.



3. Na účely vykonávania tejto prílohy každá zmluvná strana zabezpečí, že v jej regulačnom systéme bezpečnosti civilného letectva je spôsobilosť projekčnej organizácie plniť si povinnosti dostatočne kontrolovaná prostredníctvom systému osvedčovania projekčných organizácií.

## ČLÁNOK 9

### Postup overovania

1. Žiadosť o overenie osvedčenia projektu výrobku civilnej leteckej techniky sa podáva overujúcemu orgánu prostredníctvom osvedčujúceho orgánu, ako sa podrobne uvádza v technických vykonávacích postupoch.
2. Osvedčujúci orgán zabezpečí, aby overujúci orgán dostal všetky relevantné údaje a informácie potrebné na overenie osvedčenia projektu, ako sa podrobne uvádza v technických vykonávacích postupoch.
3. Po doručení žiadosti o overenie osvedčenia projektu overujúci orgán určí predpisovú základňu pre osvedčovanie na účely overovania v súlade s článkom 11, ako aj mieru zapojenia overujúceho orgánu do procesu overovania v súlade s článkom 12.

4. Ako sa podrobne uvádza v technických vykonávacích postupoch, overujúci orgán vychádza pri overovaní v maximálnej možnej miere z technických hodnotení, skúšok, kontrol a zistení o zhode vypracovaných osvedčujúcim orgánom.
5. Overujúci orgán po preskúmaní relevantných údajov a informácií, ktoré poskytol osvedčujúci orgán, vydá svoje osvedčenie projektu pre overený výrobok civilnej leteckej techniky (ďalej len „overené osvedčenie projektu“), ak:
  - a) sa potvrdí, že osvedčujúci orgán vydal svoje vlastné osvedčenie projektu pre výrobok civilnej leteckej techniky;
  - b) osvedčujúci orgán vyhlásil, že výrobok civilnej leteckej techniky spĺňa predpisovú základňu pre osvedčovanie uvedenú v článku 11;
  - c) sa odstránia všetky problémy, na ktoré upozornil overujúci orgán počas procesu overovania a
  - d) žiadateľ splní dodatočné administratívne požiadavky, ako sa podrobne uvádza v technických vykonávacích postupoch.

6. Ak chce žiadateľ získať a zachovať si overené osvedčenie projektu, každá zmluvná strana sa ubezpečí, že má v držbe a uchováva pre osvedčujúci orgán všetky relevantné informácie o projekte, výkresy a správy zo skúšok vrátane kontrolných záznamov o predmetnom výrobku civilnej leteckej techniky, s cieľom poskytnúť informácie potrebné na zabezpečenie zachovania letovej spôsobilosti a zhody výrobku civilnej leteckej techniky s príslušnými požiadavkami na ochranu životného prostredia.

## ČLÁNOK 10

### Spôsoby overovania osvedčení projektu

1. Typové osvedčenia vydané technickým zástupcom Únie ako osvedčujúcim orgánom overuje technický zástupca Spojeného kráľovstva ako overujúci orgán. Predmetom uznávania budú tieto údaje:
  - a) montážna príručka motora (pre typové osvedčenie motora);
  - b) príručka opráv konštrukcie;
  - c) pokyny pre zachovanie letovej spôsobilosti prepojovacích systémov elektrického vedenia a
  - d) príručka hmotnostnej bilancie.

V technických vykonávacích postupoch sa môžu stanoviť procedurálne podrobnosti so zreteľom na uznávanie relevantných údajov. Žiadne takéto procedurálne podrobnosti nesmú ovplyvniť požiadavku uznávania stanovenú v prvom pododseku.

2. Významné doplnkové typové osvedčenia a schválenia významných veľkých zmien vydané technickým zástupcom Únie ako osvedčujúcim orgánom overuje technický zástupca Spojeného kráľovstva ako overujúci orgán. Pokiaľ technickí zástupcovia v individuálnych prípadoch nerozhodnú inak, v zásade sa používa zjednodušený postup overovania obmedzený na technické oboznámenie sa bez zapojenia overujúceho orgánu do činností žiadateľa týkajúcich sa preukazovania zhody.
3. Typové osvedčenia vydané technickým zástupcom Spojeného kráľovstva ako osvedčujúcim orgánom overuje technický zástupca Únie ako overujúci orgán.
4. Doplnkové typové osvedčenia, schválenia veľkých zmien, veľké opravy a povolenia technických štandardných schválení vydané technickým zástupcom Spojeného kráľovstva ako osvedčujúcim orgánom alebo schválenou organizáciou podľa zákonov a iných právnych predpisov Spojeného kráľovstva uznáva technický zástupca Únie ako overujúci orgán. Pokiaľ sa tak technickí zástupcovia v individuálnych prípadoch rozhodnú, môže sa použiť zjednodušený postup overovania obmedzený na technické oboznámenie sa bez zapojenia overujúceho orgánu do činností žiadateľa týkajúcich sa preukazovania zhody.

## ČLÁNOK 11

## Predpisová základňa pre osvedčovanie na účely overovania

1. Na účely overenia osvedčenia projektu výrobku civilnej leteckej techniky sa overujúci orgán pri určovaní predpisovej základne pre osvedčovanie odvoláva na tieto požiadavky ustanovené v zákonoch, iných právnych predpisoch a správnych opatreniach svojej zmluvnej strany:
  - a) požiadavky letovej spôsobilosti pre podobný výrobok civilnej leteckej techniky, ktoré boli účinné k dátumu predloženia žiadosti zistené osvedčujúcim orgánom, podľa potreby doplnené o dodatočné technické podmienky v zmysle technických vykonávacích postupov a
  - b) požiadavky na ochranu životného prostredia týkajúce sa výrobku civilnej leteckej techniky, ktoré boli platné ku dňu podania žiadosti o overenie overujúcemu orgánu.
2. Overujúci orgán v prípade potreby spresní:
  - a) výnimky z príslušných požiadaviek,
  - b) odchýlky od príslušných požiadaviek alebo

- c) kompenzačné faktory, ktoré zaisťujú rovnocennú úroveň bezpečnosti v prípade nedodržania uplatniteľných požiadaviek.
3. Popri požiadavkách stanovených v odsekoch 1 a 2 overujúci orgán určí každú osobitnú podmienku, ktorá sa má uplatniť, ak súvisiace predpisy, zákony, iné právne predpisy a správne opatrenia týkajúce sa letovej spôsobilosti neobsahujú primerané alebo vhodné bezpečnostné požiadavky týkajúce sa výrobku civilnej leteckej techniky, pretože:
- a) výrobok civilnej leteckej techniky má nové alebo neobvyklé prvky v porovnaní s projekčnou praxou, z ktorej vychádzajú uplatniteľné predpisy, zákony, iné právne predpisy a správne opatrenia týkajúce sa letovej spôsobilosti;
- b) výrobok civilnej leteckej techniky je určený na neobvyklé používanie alebo
- c) skúsenosti získané pri prevádzke iných podobných výrobkov civilnej leteckej techniky alebo výrobkov civilnej leteckej techniky s podobnými prvkami projektu ukázali, že môžu nastať nebezpečné podmienky.
4. Pri určovaní výnimiek, odchýlok, kompenzačných faktorov alebo osobitných podmienok overujúci orgán náležite zohľadní výnimky, odchýlky, kompenzačné faktory alebo osobitné podmienky, ktoré uplatňuje osvedčujúci orgán, pričom nesmú byť na výrobky civilnej leteckej techniky, ktoré sú predmetom overenia, prísnejšie než na podobné vlastné výrobky. Overujúci orgán oznámi osvedčujúcemu orgánu všetky takéto výnimky, odchýlky, kompenzačné faktory alebo osobitné podmienky.

## ČLÁNOK 12

## Miera zapojenia overujúceho orgánu

1. Miera zapojenia overujúceho orgánu zmluvnej strany počas procesu overovania uvedeného v článku 9 a podrobne opísaného v technických vykonávacích postupoch sa určí najmä na základe:
  - a) skúseností a záznamov príslušného orgánu druhej zmluvnej strany v úlohe osvedčujúceho orgánu;
  - b) skúseností, ktoré tento overujúci orgán získal počas predchádzajúcich overovacích činností v spolupráci s príslušným orgánom druhej zmluvnej strany;
  - c) povahy projektu, ktorý je predmetom overenia;
  - d) výsledkov žiadateľa a jeho skúseností s overovacím orgánom a
  - e) výsledku posúdení kvalifikačných požiadaviek uvedených v článkoch 28 a 29.

2. Overujúci orgán vykoná osobitné postupy a kontrolu, najmä pokiaľ ide o procesy a metódy osvedčujúceho orgánu, počas prvého overovania akéhokoľvek osvedčenia, ak osvedčujúci orgán pred ním nevydal osvedčenie v príslušnej kategórii výrobkov civilnej leteckej techniky po 30. septembri 2004. Postupy a kritériá, ktoré sa majú uplatniť, sa podrobne určia v technických vykonávacích postupoch.
3. Rada pre dohľad nad certifikáciou pravidelne meria, monitoruje a hodnotí účinné vykonávanie zásad stanovených v odsekoch 1 a 2 pomocou metrik vymedzených v technických vykonávacích postupoch.

### ČLÁNOK 13

#### Uznávanie

- 1 V prípade osvedčenia projektu, ktoré je predmetom uznávania, overujúci orgán uzná osvedčenie projektu vydané osvedčujúcim orgánom bez akýchkoľvek overovacích činností. V takom prípade overujúci orgán uzná osvedčenie projektu ako rovnocenné osvedčeniu vydanému v súlade so zákonmi, inými právnymi predpismi a správnymi opatreniami svojej zmluvnej strany a overujúci orgán nevydáva svoje príslušné osvedčenie.



2. Nevýznamné doplnkové typové osvedčenia, nevýznamné veľké zmeny a technické štandardné schválenia, ktoré vydáva technický zástupca Únie ako osvedčovací orgán alebo schválená organizácia podľa práva Únie, uznáva technický zástupca Spojeného kráľovstva ako overujúci orgán.
3. Malé zmeny a opravy schválené technickým zástupcom Únie ako osvedčujúcim orgánom alebo schválenou organizáciou podľa práva Únie uznáva technický zástupca Spojeného kráľovstva ako overujúci orgán.
4. Malé zmeny a malé opravy schválené technickým zástupcom Spojeného kráľovstva ako osvedčujúcim orgánom alebo schválenou organizáciou podľa zákonov a iných právnych predpisov Spojeného kráľovstva uznáva technický zástupca Únie ako overujúci orgán.

#### ČLÁNOK 14

##### Vykonávacie ustanovenia pre články 10 a 13

1. Klasifikáciu zmien podľa toho, či ide o malé alebo veľké zmeny, vypracúva osvedčujúci orgán v súlade s vymedzením pojmov uvedených v tejto prílohe a vykladaných v súlade s uplatniteľnými pravidlami a postupmi osvedčujúceho orgánu.

2. Pri klasifikácii doplnkového typového osvedčenia alebo veľkej zmeny podľa toho, či ide o významné alebo nevýznamné, osvedčujúci orgán posúdi zmenu v kontexte všetkých predchádzajúcich relevantných zmien projektu a všetkých súvisiacich revízií uplatniteľných certifikačných špecifikácií uvedených v typovom osvedčení výrobku civilnej leteckej techniky. Zmeny, ktoré spĺňajú ktorékoľvek z nasledujúcich kritérií, sa automaticky považujú za významné:
- a) zmeny všeobecného usporiadania alebo konštrukčných zásad alebo
  - b) predpoklady použité pri osvedčovaní výrobku, ktoré sa majú zmeniť, neostávajú v platnosti;

## ČLÁNOK 15

### Existujúce osvedčenia projektu

Na účely tejto prílohy sa uplatňujú:

- a) typové osvedčenia, doplnkové typové osvedčenia, schválenia zmien a opráv a technické štandardné schválenia a ich zmeny vydané technickým zástupcom Únie pre žiadateľov zo Spojeného kráľovstva alebo schválenou projekčnou organizáciou, ktorá sa nachádza na území Spojeného kráľovstva, na základe práva Únie, ktoré platia 31. decembra 2020, sa pokladajú za vydané technickým zástupcom Spojeného kráľovstva ako osvedčujúcim orgánom alebo schválenou organizáciou podľa zákonov a iných právnych predpisov Spojeného kráľovstva a uznané technickým zástupcom Únie ako overujúcim orgánom v súlade s článkom 13 ods. 1;

- b) typové osvedčenia, doplnkové typové osvedčenia, schválenia zmien a opráv a technické štandardné schválenia a ich zmeny vydané technickým zástupcom Únie pre žiadateľov z Únie alebo projekčnou organizáciou, ktorá sa nachádza na území Únie, na základe práva Únie, ktoré platia 31. decembra 2020, sa pokladajú za uznané technickým zástupcom Spojeného kráľovstva ako overujúcim orgánom v súlade s článkom 13 ods. 1;

## ČLÁNOK 16

### Prevod osvedčenia projektu

V prípade, že osvedčenie projektu sa prevedie na iný subjekt, osvedčujúci orgán zodpovedný za osvedčenie projektu o tomto prevode musí bezodkladne informovať overujúci orgán a uplatniť postup týkajúci sa prevodu osvedčení projektu, ako sa podrobne uvádza v technických vykonávacích postupoch.

## ČLÁNOK 17

## Prevádzkové požiadavky týkajúce sa projektu

1. Technickí zástupcovia zabezpečia v prípade potreby vzájomnú výmenu údajov a informácií o prevádzkových požiadavkách týkajúcich sa projektu počas procesu overovania.
2. Pokiaľ sa technickí zástupcovia pre niektoré prevádzkové požiadavky týkajúce sa projektu nerozhodnú inak, môže overujúci orgán počas procesu overovania uznať vyhlásenie o zhode osvedčujúceho orgánu.

## ČLÁNOK 18

## Prevádzkové dokumenty a údaje týkajúce sa typu

- 1 Niektoré súbory prevádzkových dokumentov a údajov špecifické pre určitý typ vrátane údajov o prevádzkovej spôsobilosti v systéme Únie a rovnocenné údaje v systéme Spojeného kráľovstva, ktoré poskytuje držiteľ typového osvedčenia, schvaľuje alebo uznáva osvedčujúci orgán a v prípade potreby dôjde k ich vzájomnej výmene počas procesu overovania.
2. Overujúci orgán môže prevádzkové dokumenty a údaje uvedené v odseku 1 buď uznať, alebo overiť, ako sa podrobne uvádza v technických vykonávacích postupoch.

## ČLÁNOK 19

### Súbežné overenie

Na základe rozhodnutia žiadateľa a technických zástupcov možno podľa potreby použiť súbežný proces osvedčenia a overenia, ako sa podrobne uvádza v technických vykonávacích postupoch.

## ČLÁNOK 20

### Zachovanie letovej spôsobilosti

1. Príslušné orgány prijímú opatrenia na riešenie nebezpečných podmienok výrobkov civilnej leteckej techniky, pre ktoré pôsobia ako osvedčujúci orgán.
2. Príslušný orgán jednej zmluvnej strany musí v prípade výrobkov civilnej leteckej techniky projektovaných alebo vyrobených podľa jeho regulačného systému na požiadanie príslušného orgánu druhej zmluvnej strany pomôcť pri stanovení všetkých opatrení, ktoré sa považujú za potrebné na zachovanie letovej spôsobilosti výrobkov civilnej leteckej techniky.

3. Ak prevádzkové ťažkosti alebo iné možné bezpečnostné problémy týkajúce sa výrobu civilnej leteckej techniky v rozsahu pôsobnosti tejto prílohy vedú k vyšetrovaniu pod vedením technického zástupcu zmluvnej strany, ktorá pre výrobok civilnej leteckej techniky pôsobí ako osvedčujúci orgán, technický zástupca druhej zmluvnej strany na požiadanie podporí toto vyšetrovanie, a to aj poskytnutím relevantných informácií, ktoré nahlasujú príslušné subjekty o zlyhaniach, nesprávnom fungovaní, poruchách alebo iných javoch ovplyvňujúcich tento výrobok civilnej leteckej techniky.
4. Nahlasovacie povinnosti držiteľov osvedčenia projektu voči osvedčujúcemu orgánu a mechanizmus na výmenu informácií stanovený v tejto prílohe sa považujú za prostriedok na splnenie povinností každého držiteľa osvedčenia projektu, pokiaľ ide o hlásenie zlyhaní, nesprávneho fungovania, porúch alebo iných javov ovplyvňujúcich tento výrobok civilnej leteckej techniky overujúcemu orgánu.
5. Opatrenia na riešenie nebezpečných podmienok a výmenu bezpečnostných informácií uvedené v odsekoch 1 až 4 sa podrobne vymedzia v technických vykonávacích postupoch.
6. Technický zástupca jednej zmluvnej strany oboznamuje technického zástupcu druhej zmluvnej strany so všetkými povinnými informáciami o zachovaní letovej spôsobilosti výrobkov civilnej leteckej techniky projektovaných alebo vyrobených v rámci jeho systému dohľadu, ktoré patria do rozsahu pôsobnosti tejto prílohy.
7. Všetky zmeny stavu letovej spôsobilosti v osvedčení vydanom technickým zástupcom jednej zo zmluvných strán sa včas oznámia technickému zástupcovi druhej zmluvnej strany.

## ODDIEL E

## OSVEDČOVANIE VÝROBY

## ČLÁNOK 21

## Uznávanie systémov osvedčovania výroby a dohľadu nad výrobou

1. Dovážajúca zmluvná strana uzná systém osvedčovania výroby a dohľadu nad výrobou vyvážajúcej zmluvnej strany, keďže systém sa považuje za dostatočne rovnocenný systému dovážajúcej zmluvnej strany v rozsahu pôsobnosti tejto prílohy, pri dodržaní ustanovení tohto článku.
2. Uznávanie systému osvedčovania výroby a dohľadu nad výrobou Spojeného kráľovstva Úniou je obmedzené na uznávanie výroby v rámci kategórií výrobkov civilnej leteckej techniky, na ktoré sa uplatňoval systém 31. decembra 2020, ako sa podrobne uvádza v technických vykonávacích postupoch.

3. V prípade, že sa pridá nová kategória výrobkov civilnej leteckej techniky do systému osvedčovania výroby a dohľadu nad výrobou vyvážajúcej zmluvnej strany, príslušný orgán vyvážajúcej zmluvnej strany informuje technického zástupcu dovážajúcej zmluvnej strany. Pred rozšírením uznávania systému osvedčovania výroby a dohľadu nad výrobou na novú kategóriu výrobkov civilnej leteckej techniky sa technický zástupca dovážajúcej zmluvnej strany môže rozhodnúť vykonať posúdenie na potvrdenie toho, že sa systém osvedčovania výroby a dohľadu nad výrobou vyvážajúcej zmluvnej strany pre túto kategóriu výrobkov civilnej leteckej techniky považuje za dostatočne rovnocenný systému osvedčovania výroby a dohľadu nad výrobou dovážajúcej zmluvnej strany. Posúdenie sa vykoná tak, ako sa podrobne uvádza v technických vykonávacích postupoch, a môže zahŕňať posúdenie držiteľa schválenia výroby pod dohľadom príslušného orgánu vyvážajúcej zmluvnej strany. Proces rozšírenia uznávania systému osvedčovania výroby a dohľadu nad výrobou vyvážajúcej zmluvnej strany o novú kategóriu výrobkov civilnej leteckej techniky dovážajúcou zmluvnou stranou sa podrobne určí v technických vykonávacích postupoch.
4. Uznávanie systému osvedčovania výroby a dohľadu nad výrobou vyvážajúcej zmluvnej strany dovážajúcou zmluvnou stranou podlieha úrovni bezpečnosti poskytnutej systémom osvedčovania výroby a dohľadu nad výrobou vyvážajúcej strany, pričom zostáva dostatočne rovnocenný úrovni bezpečnosti poskytnutej systémom vyvážajúcej zmluvnej strany. Rovnocennosť systému osvedčovania výroby a dohľadu nad výrobou sa sústavne monitoruje prostredníctvom postupov stanovených v článku 29.



5. Odseky 1 až 3 sa takisto vzťahujú na výrobu výrobku civilnej leteckej techniky, v prípade ktorého povinnosti štátu projektu vykonáva iná krajina než zmluvná strana vyvážajúca výrobok civilnej leteckej techniky, za predpokladu, že príslušný orgán vyvážajúcej zmluvnej strany určil a zaviedol potrebné postupy s príslušným orgánom štátu projektu na kontrolu rozhrania medzi držiteľom osvedčenia projektu a držiteľom schválenia výroby v súvislosti s daným výrobkom civilnej leteckej techniky.

## ČLÁNOK 22

### Rozšírenie schválenia výroby

1. Schválenie výroby vydané príslušným orgánom vyvážajúcej zmluvnej strany výrobcovi, ktorý sa nachádza najmä na území uvedenej vyvážajúcej zmluvnej strany, ktoré sa uznáva na základe článku 21 ods. 1, sa môže rozšíriť aj o výrobné prevádzky a zariadenia výrobcu na území druhej zmluvnej strany alebo na území tretej krajiny bez ohľadu na právne postavenie týchto výrobných prevádzok a zariadení a bez ohľadu na typ výrobku civilnej leteckej techniky vyrábaného v týchto prevádzkach a zariadeniach. V takom prípade zostáva príslušný orgán vyvážajúcej zmluvnej strany zodpovedný za dohľad nad takými výrobnými prevádzkami a zariadeniami a príslušný orgán dovážajúcej zmluvnej strany nevydáva uvedeným výrobným prevádzkam a zariadeniam svoje vlastné schválenie výroby pre ten istý výrobok civilnej leteckej techniky.

2. Ak sa zariadenia a výrobné prevádzky pre výrobcu, ktorý sa nachádza najmä na území vyvážajúcej zmluvnej strany, nachádzajú na území druhej zmluvnej strany, príslušné orgány oboch zmluvných strán navzájom spolupracujú v rámci článku 32 so zreteľom na to, že dovážajúca zmluvná strana sa zúčastňuje na činnostiach dohľadu vyvážajúcej zmluvnej strany v súvislosti s uvedenými zariadeniami.

## ČLÁNOK 23

### Rozhranie medzi držiteľom schválenia výroby a držiteľom osvedčenia projektu

1. V prípadoch, keď držiteľ schválenia výroby pre výrobok civilnej leteckej techniky reguluje príslušný orgán jednej zmluvnej strany a držiteľ osvedčenia projektu toho istého výrobku civilnej leteckej techniky reguluje príslušný orgán druhej zmluvnej strany, príslušné orgány zmluvných strán stanovujú postupy na vymedzenie povinností oboch zmluvných strán, pokiaľ ide o kontrolu rozhrania medzi držiteľom schválenia výroby a držiteľom osvedčenia projektu.
2. Na účely vývozu výrobkov civilnej leteckej techniky v rámci tejto prílohy, keď držiteľ osvedčenia projektu a držiteľ schválenia výroby nie je tá istá právnická osoba, príslušné orgány zmluvných strán zabezpečia, aby držiteľ osvedčenia projektu stanovil v spolupráci s držiteľom schválenia výroby vhodné podmienky na zabezpečenie uspokojivej koordinácie medzi projektovaním a výrobou a riadnej podpory na zachovanie letovej spôsobilosti výrobku civilnej leteckej techniky.

## ODDIEL F

## VÝVOZNÉ OSVEDČENIA

## ČLÁNOK 24

## Formuláre

Formuláre vyvážajúcej zmluvnej strany:

- a) keď je vyvážajúcou stranou Spojené kráľovstvo, formulár 52 orgánu civilného letectva pre nové lietadlo, vývozné osvedčenie letovej spôsobilosti pre použité lietadlo a formulár 1 orgánu civilného letectva pre ďalšie nové výrobky a
- b) keď je vyvážajúcou stranou Únia, formulár 52 agentúry EASA pre nové lietadlo, vývozné osvedčenie letovej spôsobilosti pre použité lietadlo a formulár 1 agentúry EASA pre ďalšie nové výrobky.

## ČLÁNOK 25

## Vydanie vývozného osvedčenia

1. Pri vydávaní vývozného osvedčenia príslušný orgán alebo držiteľ schválenia výroby vyvážajúcej zmluvnej strany zabezpečí, aby takýto výrobok civilnej leteckej techniky:

- a) vyhovoval projektu automaticky schválenému alebo overenému alebo osvedčenému dovážajúcou zmluvnou stranou v súlade s touto prílohou a podrobne opísanému v technických vykonávacích postupoch;
  - b) bol v bezpečnom prevádzkovom stave;
  - c) spĺňal všetky dodatočné požiadavky oznámené dovážajúcou zmluvnou stranou a
  - d) pokiaľ ide o civilné lietadlá, motory lietadiel a vrtule lietadiel, spĺňal príslušné povinné informácie o zachovaní letovej spôsobilosti vrátane príkazov na zachovanie letovej spôsobilosti dovážajúcej zmluvnej strany, ktoré uvedená zmluvná strana oznámila.
2. Keď príslušný orgán vydáva vývozné osvedčenie letovej spôsobilosti pre použité lietadlo registrované vo vyvážajúcej zmluvnej strane, popri požiadavkách uvedených v odseku 1 písm. a) až d) zabezpečí, že takéto lietadlo bolo predmetom riadne vykonávanej údržby schválenými postupmi a metódami počas celej jeho životnosti, ako to preukazujú denníky a záznamy o údržbe.

## ČLÁNOK 26

## Uznanie vývozného osvedčenia pre nový výrobok civilnej leteckej techniky

Príslušný orgán dovážajúcej zmluvnej strany uzná vývozné osvedčenie vydané príslušným orgánom alebo držiteľom schválenia výroby vyvážajúcej zmluvnej strany pre výrobok civilnej leteckej techniky v súlade s podmienkami stanovenými v tejto prílohe a podrobne uvedenými v technických vykonávacích postupoch.

## ČLÁNOK 27

## Uznanie vývozného osvedčenia letovej spôsobilosti pre použité lietadlá

1. Príslušný orgán dovážajúcej zmluvnej strany uzná vývozné osvedčenie letovej spôsobilosti vydané príslušným orgánom vyvážajúcej zmluvnej strany pre použité lietadlo v súlade s podmienkami stanovenými v tejto prílohe a technickými vykonávacími postupmi, len ak v prípade tohto použitého lietadla existuje držiteľ typového osvedčenia alebo obmedzeného typového osvedčenia na podporu zachovania letovej spôsobilosti uvedeného typu lietadla.
2. Pokiaľ ide o vývozné osvedčenie letovej spôsobilosti použitého lietadla vyrobeného pod dohľadom výroby vyvážajúcej zmluvnej strany, ktoré sa má uznať v súlade s odsekom 1, príslušný orgán vyvážajúcej zmluvnej strany na požiadanie pomáha príslušnému orgánu dovážajúcej zmluvnej strany pri získavaní údajov a informácií týkajúcich sa:

- a) konfigurácie lietadla v čase expedície od výrobcu a
  - b) následných zmien a opráv lietadla, ktoré schválil.
3. Dovážajúca zmluvná strana si môže vyžiadať záznamy o kontrole a údržbe, ako je podrobne uvedené v technických vykonávacích postupoch.
4. Ak príslušný orgán vyvážajúcej zmluvnej strany počas posudzovania stavu letovej spôsobilosti použitého lietadla určeného na vývoz nie je schopný vyhovieť všetkým požiadavkám stanoveným v článku 25 ods. 2 a v odsekoch 1 a 2 tohto článku:
- a) oznámi to príslušnému orgánu dovážajúcej zmluvnej strany;
  - b) v spolupráci s príslušným orgánom dovážajúcej zmluvnej strany, ako sa podrobne uvádza v technických vykonávacích postupoch, zabezpečí koordináciu uznania alebo zamietnutia výnimiek z príslušných požiadaviek a
  - c) uchová si záznamy o všetkých uznaných výnimkách pri vývoze.

## ODDIEL G

## KVALIFIKÁCIA PRÍSLUŠNÝCH ORGÁNOV

## ČLÁNOK 28

Kvalifikačné požiadavky na uznávanie zistení o zhode a osvedčení

1. Každá zmluvná strana spravuje štruktúrovaný a účinný systém osvedčovania a dohľadu na účely vykonávania tejto prílohy vrátane:
  - a) právneho a regulačného rámca, ktorým sa zabezpečia najmä regulačné právomoci nad subjektmi regulovanými v rámci regulačného systému bezpečnosti civilného letectva zmluvnej strany;
  - b) organizačnej štruktúry vrátane jasného opisu povinností;
  - c) dostatočných zdrojov vrátane kvalifikovaného personálu s dostatočnými vedomosťami, skúsenosťami a výcvikom;
  - d) vhodných procesov zdokumentovaných v politikách a postupoch;
  - e) dokumentácie a záznamov a

- f) zavedeného programu inšpekcií na zabezpečenie jednotnej úrovne vykonávania právneho a regulačného rámca medzi rôznymi zložkami systému dohľadu.

## ČLÁNOK 29

### Zachovávanie kvalifikácie príslušných orgánov

1. S cieľom zachovať vzájomnú dôveru v regulačný systém každej zmluvnej strany, pokiaľ ide o vykonávanie tejto prílohy, aby zabezpečovali dostatočne rovnocennú úroveň bezpečnosti, technický zástupca každej zmluvnej strany pravidelne posudzuje súlad príslušných orgánov druhej zmluvnej strany s kvalifikačnými požiadavkami uvedenými v článku 28. Spôsoby vykonávania takýchto priebežných vzájomných posúdení sa podrobne určia v technických vykonávacích postupoch.
2. Príslušný orgán jednej zmluvnej strany spolupracuje s príslušným orgánom druhej zmluvnej strany vždy, keď sa vyžadujú takéto posúdenia, a zabezpečuje, aby regulované subjekty podliehajúce jeho dohľadu umožnili prístup technickým zástupcom zmluvných strán.



3. Ak sa technický zástupca ktorejkoľvek zmluvnej strany domnieva, že technická spôsobilosť príslušného orgánu druhej zmluvnej strany už nie je primeraná alebo že by sa malo pozastaviť uznávanie zistení o zhode alebo osvedčení vydaných uvedeným príslušným orgánom, keďže systémy druhej zmluvnej strany týkajúce sa vykonávania tejto prílohy už dostatočne nezabezpečujú rovnocennú úroveň bezpečnosti umožňujúcu takéto uznanie, technickí zástupcovia zmluvných strán sa poradia s cieľom určiť nápravné opatrenia.
4. Ak sa nepodarí obnoviť vzájomnú dôveru vzájomne prijateľným spôsobom, technický zástupca ktorejkoľvek zmluvnej strany môže danú záležitosť uvedenú v odseku 3 postúpiť Rade pre dohľad nad certifikáciou.
5. Ak sa táto záležitosť nevyrieši v Rade pre dohľad nad certifikáciou, každá zmluvná strana môže danú záležitosť uvedenú v odseku 3 postúpiť Osobitnému výboru pre bezpečnosť letectva.

## ODDIEL H

## KOMUNIKÁCIA, KONZULTÁCIE A PODPORA

## ČLÁNOK 30

## Komunikácia

S výhradou výnimiek, o ktorých v individuálnych prípadoch rozhodli technickí zástupcovia zmluvných strán, všetka komunikácia medzi príslušnými orgánmi zmluvných strán vrátane dokumentácie podrobne opísanej v technických vykonávacích postupoch sa uskutočňuje v anglickom jazyku.

## ČLÁNOK 31

## Technické konzultácie

1. Technickí zástupcovia zmluvných strán riešia otázky týkajúce sa vykonávania tejto prílohy na základe konzultácií.
2. Ak sa počas konzultácií vedených v súlade s odsekom 1 nepodarí nájsť vzájomne prijateľné riešenie, technický zástupca ktorejkoľvek zmluvnej strany môže záležitosť uvedenú v odseku 1 postúpiť Rade pre dohľad nad certifikáciou.

3. Ak sa táto záležitosť nevyrieši v Rade pre dohľad nad certifikáciou, každá zmluvná strana môže záležitosť uvedenú v odseku 1 postúpiť Osobitnému výboru pre bezpečnosť letectva.

## ČLÁNOK 32

### Podpora pre činnosti osvedčovania a dohľadu nad zachovaním letovej spôsobilosti

Príslušný orgán jednej zmluvnej strany môže na základe žiadosti, po vzájomnej dohode a v závislosti od dostupných zdrojov poskytovať technickú podporu, údaje a informácie príslušnému orgánu druhej zmluvnej strany pri činnostiach osvedčovania a dohľadu nad zachovaním letovej spôsobilosti týkajúcich sa osvedčovania projektu, výroby a ochrany životného prostredia. Poskytovaná podpora a proces poskytovania takejto podpory sa opíše v technických vykonávacích postupoch.

---

**PRÍLOHA 31**

## CESTNÁ NÁKLADNÁ DOPRAVA

## ČASŤ A

POŽIADAVKY NA PREVÁDZKOVATEĽOV CESTNEJ NÁKLADNEJ DOPRAVY  
V SÚLADE S ČLÁNKOM 463 TEJTO DOHODY

## ODDIEL 1

PRÍSTUP K POVOLANIU PREVÁDZKOVATEĽA  
CESTNEJ NÁKLADNEJ DOPRAVY A JEHO VÝKON

## ČLÁNOK 1

## Rozsah pôsobnosti

Týmto oddielom sa upravuje prístup k povolaniu prevádzkovateľa cestnej nákladnej dopravy a jeho výkon a uplatňuje sa na všetkých prevádzkovateľov cestnej nákladnej dopravy zmluvnej strany vykonávajúcich prepravu tovaru v rozsahu pôsobnosti článku 462 tejto dohody.

## ČLÁNOK 2

## Vymedzenie pojmov

Na účely tohto oddielu sa uplatňujú tieto vymedzenia pojmov:

- a) „povolenie na výkon povolania prevádzkovateľa cestnej nákladnej dopravy“ je správne rozhodnutie, ktorým sa fyzickej alebo právnickej osobe spĺňajúcej podmienky ustanovené v tomto oddiele povoľuje vykonávať povolanie prevádzkovateľa cestnej nákladnej dopravy;
- b) „príslušný orgán“ je orgán zmluvnej strany na vnútroštátnej, regionálnej alebo miestnej úrovni, ktorý na účely udelenia povolenia na výkon povolania prevádzkovateľa cestnej nákladnej dopravy preveruje, či fyzická alebo právnická osoba spĺňa podmienky ustanovené v tomto oddiele, a ktorý je oprávnený udeliť, pozastaviť platnosť alebo odňať povolenie na výkon povolania prevádzkovateľa cestnej nákladnej dopravy; a
- c) „obvyklé bydlisko“ je miesto, kde osoba zvyčajne býva, to znamená aspoň 185 dní v každom kalendárnom roku, z dôvodu osobných väzieb, ktoré preukazujú spätosť tejto osoby s miestom, kde žije.

### ČLÁNOK 3

#### Požiadavky na výkon povolania prevádzkovateľa cestnej nákladnej dopravy

Fyzické alebo právnické osoby, ktoré vykonávajú povolanie prevádzkovateľa cestnej nákladnej dopravy, musia:

- a) mať skutočné a stabilné miesto usadenia v zmluvnej strane, ako sa stanovuje v článku 5 tohto oddielu;
- b) byť bezúhonné, ako sa stanovuje v článku 6 tohto oddielu;
- c) preukázať zodpovedajúcu finančnú spôsobilosť, ako sa stanovuje v článku 7 tohto oddielu a
- d) preukázať požadovanú odbornú spôsobilosť, ako sa stanovuje v článku 8 tohto oddielu.

### ČLÁNOK 4

#### Vedúci dopravy

1. Prevádzkovateľ cestnej nákladnej dopravy vymenuje aspoň jednu fyzickú osobu za vedúceho dopravy, ktorá skutočne a sústavne riadi jeho dopravné činnosti a spĺňa požiadavky stanovené v článku 3 písm. b) a d) a ktorá:
  - a) je skutočne spojená s prevádzkovateľom cestnej nákladnej dopravy, napríklad ako zamestnanec, riaditeľ, vlastník alebo akcionár, alebo tým, že ho spravuje, alebo je touto osobou a

- b) má bydlisko na území zmluvnej strany, v ktorej je prevádzkovateľ cestnej nákladnej dopravy usadený.
2. Ak fyzická alebo právnická osoba nespĺňa požiadavku odbornej spôsobilosti, príslušný orgán môže fyzickej alebo právnickej osobe povoliť výkon povolania prevádzkovateľa cestnej nákladnej dopravy bez vymenovania vedúceho dopravy v súlade s odsekom 1 pod podmienkou, že:
- a) táto fyzická alebo právnická osoba vymenuje fyzickú osobu s bydliskom v zmluvnej strane usadenia prevádzkovateľa cestnej nákladnej dopravy, ktorá spĺňa požiadavky ustanovené v článku 3 písm. b) a d) a ktorá je na základe zmluvy oprávnená vykonávať v mene podniku úlohy ako vedúci dopravy;
- b) v zmluve zväzujúcej fyzickú alebo právnickú osobu s osobou uvedenou v písmene a) sa spresňujú úlohy, ktoré má táto osoba skutočne a sústavne vykonávať určuje jej zodpovednosť ako vedúceho dopravy. Úlohy, ktoré je potrebné spresniť, zahŕňajú najmä úlohy spojené s riadením údržby vozidiel, kontrolou zmlúv o preprave a dokladov, so základným účtovníctvom, s pridelovaním nákladov alebo poskytovaných služieb vodičom a vozidlám a kontrolou postupov v oblasti bezpečnosti;
- c) osoba uvedená v písmene a) môže ako vedúci dopravy riadiť dopravné činnosti najviac štyroch rozličných prevádzkovateľov cestnej nákladnej dopravy vykonávané s vozidlovým parkom, v ktorom je spolu najviac 50 vozidiel, a
- d) osoba uvedená v písmene a) vykonáva zadané úlohy výlučne v záujme danej fyzickej alebo právnickej osoby a svoje zodpovednosti vykonáva nezávisle od akýchkoľvek fyzických alebo právnických osôb, ktoré sa na túto fyzickú alebo právnickú osobu obrátia so žiadosťou o vykonávanie prepravných činností.

3. Zmluvná strana môže rozhodnúť, že vedúci dopravy vymenovaný v súlade s odsekom 1 nemôže byť dodatočne vymenovaný v súlade s odsekom 2 alebo že môže byť takto vymenovaný iba v súvislosti s obmedzeným počtom fyzických alebo právnických osôb alebo vozidlovým parkom menším, ako je uvedené v odseku 2 písm. c).
4. Fyzická alebo právnická osoba oznámi príslušnému orgánu meno vymenovaného vedúceho alebo vedúcich dopravy.

## ČLÁNOK 5

### Podmienky týkajúce sa požiadavky usadenia

Na splnenie požiadavky skutočného a stabilného miesta usadenia v zmluvnej strane usadenia fyzická alebo právnická osoba v zmluvnej strane usadenia musí:

- a) mať priestory, v ktorých má prístup k originálom hlavných dokumentov o podnikateľskej činnosti, či už v elektronickej, alebo akejkoľvek inej forme, najmä svoje zmluvy o preprave, dokumenty súvisiace s vozidlami, ktorými fyzická alebo právnická osoba disponuje, účtovnú dokumentáciu, dokumentáciu o personálnom manažmente, pracovné zmluvy, doklady v oblasti sociálneho zabezpečenia, doklady s údajmi o rozdelení úloh vodičom a vysielaní vodičov, doklady s údajmi o jazdách, čase jazdy a odpočinku a všetky ostatné dokumenty, ku ktorým musí mať prístup príslušný orgán, aby preveril plnenie podmienok stanovených v tomto oddiele;
- b) byť zapísaná v registri obchodných spoločností danej zmluvnej strany alebo v podobnom registri, ak sa to vyžaduje vo vnútroštátnom práve;



- c) podliehať dani z príjmu a, ak sa to vyžaduje vo vnútroštátnom práve, mať pridelené identifikačné číslo pre DPH;
- d) po tom, čo jej bolo udelené povolenie, disponovať jedným alebo viacerými vozidlami, ktoré sú evidované alebo uvedené do prevádzky a vzťahuje sa na ne povolenie využívať ich v súlade s právnymi predpismi danej zmluvnej strany, bez ohľadu na to, či sú tieto vozidlá v úplnom vlastníctve alebo v držbe na základe zmluvy o kúpe na splátky alebo zmluvy o prenájme alebo lízingu;
- e) skutočne a sústavne vykonávať svoju administratívnu a obchodnú činnosť prostredníctvom náležitého vybavenia a zariadení v priestoroch podľa písmena a) nachádzajúcich sa v danej zmluvnej strane a skutočne a sústavne riadiť svoje dopravné činnosti s použitím vozidiel uvedených v písmene f) a náležitého technického vybavenia nachádzajúceho sa v danej zmluvnej strane a
- f) mať priebežne a pravidelne k dispozícii určitý počet vozidiel spĺňajúcich podmienky stanovené v písmene d) a vodičov, ktorí majú svoju zvyčajnú základňu v operačnom centre v danej zmluvnej strane, primeraný objemu dopravy, ktorú podnik vykonáva.

## ČLÁNOK 6

### Podmienky týkajúce sa požiadavky bezúhonnosti

1. S výhradou odseku 2 zmluvnej strany určia podmienky, ktoré majú fyzické alebo právnické osoby a vedúci dopravy spĺňať s cieľom vyhovieť požiadavke bezúhonnosti.

Pri určovaní, či fyzická alebo právnická osoba túto požiadavku splnila, zmluvné strany posúdia konanie tejto fyzickej alebo právnickej osoby, jej vedúcich dopravy, výkonných riaditeľov a všetkých ostatných príslušných osôb v súlade s určením zmluvnej strany. Všetky odkazy v tomto článku na odsúdenia, sankcie alebo porušenia zahŕňajú odsúdenia, sankcie alebo porušenia samotnej fyzickej alebo právnickej osoby, jej vedúcich dopravy, výkonných riaditeľov a všetkých ostatných príslušných osôb v súlade s určením zmluvnej strany.

Podmienky uvedené v tomto odseku zahŕňajú aspoň to, že:

- a) neexistuje žiadny vážny dôvod na spochybnenie bezúhonnosti vedúceho dopravy alebo prevádzkovateľa cestnej nákladnej dopravy, ako napríklad odsúdenie alebo sankcie za závažné porušenie platných vnútroštátnych predpisov v týchto oblastiach:
  - i) obchodné právo;
  - ii) konkurzné právo;
  - iii) podmienky odmeňovania a zamestnávania v odvetví;
  - iv) cestná premávka;
  - v) zodpovednosť za výkon povolania;
  - vi) nezákonné obchodovanie s ľuďmi alebo drogami;
  - vii) daňové právo a

- b) vedúci dopravy alebo prevádzkovateľ cestnej nákladnej dopravy nebol v jednej ani v oboch zmluvných stranách odsúdený za závažný trestný čin ani mu nebola uložená sankcia za závažné porušenie predpisov uvedených v druhej časti tret'om okruhu hlavy I tejto dohody alebo vnútroštátnych predpisov, najmä pokiaľ ide o:
- i) čas jazdy a odpočinku vodičov, pracovný čas a inštaláciu a používanie záznamových zariadení;
  - ii) maximálnu hmotnosť a rozmery úžitkových vozidiel v medzinárodnej doprave;
  - iii) základnú kvalifikáciu a ďalšiu odbornú prípravu vodičov;
  - iv) technický stav úžitkových vozidiel vrátane povinných technických kontrol motorových vozidiel;
  - v) prístup na trh medzinárodnej nákladnej cestnej doprave;
  - vi) bezpečnosť prepravy nebezpečného tovaru po ceste;
  - vii) inštaláciu a používanie obmedzovačov rýchlosti na niektorých kategóriách vozidiel;
  - viii) vodičské preukazy;
  - ix) udeľovanie povolenia na výkon povolania;

- x) prepravu zvierat;
  - xi) vysielanie pracovníkov v cestnej doprave;
  - xii) rozhodné právo pre zmluvné záväzky; a
  - xiii) jazdy, pri ktorých je miesto nakládky a vykládky na území druhej zmluvnej strany.
2. Na účely odseku 1 tretieho pododseku písm. b) tohto článku, ak bol vedúci dopravy alebo prevádzkovateľ cestnej nákladnej dopravy v jednej alebo v oboch zmluvných stranách odsúdený za závažný trestný čin alebo mu bola uložená sankcia za jedno z najzávažnejších porušení predpisov stanovených v dodatku 31-A-1-1, príslušný orgán zmluvnej strany usadenia náležite a včas uskutoční a dokončí správne konanie, ktoré prípadne zahŕňa inšpekciu na mieste v priestoroch dotknutej fyzickej alebo právnickej osoby.

Počas správneho konania príslušný orgán posúdi, či by strata bezúhonnosti nebola v danom konkrétnom prípade vzhľadom na osobitné okolnosti neprimeraným opatrením. Pri tomto posúdení príslušný orgán zohľadňuje počet závažných porušení predpisov uvedených v odseku 1 treťom pododseku tohto článku, ako aj počet najzávažnejších porušení predpisov stanovených v dodatku 31-A-1-1, za ktoré bol odsúdený vedúci dopravy alebo prevádzkovateľ cestnej nákladnej dopravy alebo za ktoré im bola udelená sankcia. Všetky takéto zistenia musia byť riadne odôvodnené a opodstatnené.

Ak príslušný orgán zistí, že strata bezúhonnosti by bola neprimeraná, rozhodne, že dotknutá fyzická alebo právnická osoba si naďalej zachováva bezúhonnosť. Ak príslušný orgán posúdi, že strata bezúhonnosti by nebola neprimeraná, odsúdenie alebo sankcia povedú k strate bezúhonnosti.

3. Osobitný výbor pre cestnú dopravu vytvorí zoznam kategórií, druhov a stupňov závažnosti závažných porušení, ktoré spolu s tými, ktoré sú ustanovené v dodatku 31-A-1-1, môžu viesť k strate bezúhonnosti.
4. Požiadavka bezúhonnosti nie je splnená, kým nedôjde k zahladeniu alebo sa neprijme iné opatrenie s podobným účinkom podľa príslušných ustanovení vnútroštátneho práva zmluvných strán.

## ČLÁNOK 7

### Podmienky týkajúce sa požiadavky finančnej spôsobilosti

1. S cieľom splniť požiadavku finančnej spôsobilosti musí byť fyzická alebo právnická osoba neustále schopná plniť svoje finančné záväzky počas celého účtovného roku. Fyzická alebo právnická osoba musí na základe ročnej účtovnej závierky, ktorú overil audítor alebo riadne akreditovaná osoba, preukázať, že každý rok disponuje kapitálom a rezervami:
  - a) v celkovej hodnote aspoň 9 000 EUR/8 000 GBP, ak sa používa len jedno motorové vozidlo, 5 000 EUR/4 500 GBP za každé ďalšie používané vozidlo alebo jazdnú súpravu, ktoré majú najväčšiu celkovú povolenú hmotnosť presahujúcu 3,5 tony, a 900 EUR/800 GBP za každé ďalšie používané vozidlo alebo jazdnú súpravu, ktoré majú najväčšiu celkovú povolenú hmotnosť presahujúcu 2,5 tony, nie však 3,5 tony;

- b) fyzické alebo právnické osoby, ktoré vykonávajú povolanie prevádzkovateľa nákladnej cestnej dopravy výlučne motorovými vozidlami alebo jazdnými súpravami s celkovou povolenou hmotnosťou presahujúcou 2,5 tony, nie však 3,5 tony, musia na základe ročnej účtovnej závierky overenej audítorom alebo riadne akreditovanou osobou preukázať, že každý rok disponujú vlastným kapitálom a rezervami v celkovej hodnote aspoň 1 800 EUR/1 600 GBP, ak sa používa iba jedno vozidlo, a 900 EUR/800 GBP za každé ďalšie používané vozidlo.
2. Odchyľne od odseku 1 môže príslušný orgán akceptovať alebo vyžadovať, aby podnik preukázal svoju finančnú spôsobilosť osvedčením, ktoré určí príslušný orgán, akým je napr. banková záruka alebo poistenie, vrátane poistenia zodpovednosti za výkon povolania, od jednej alebo viacerých bánk alebo iných finančných inštitúcií vrátane poisťovní alebo iným záväzným dokumentom, ktorý predstavuje spoločnú a nerozdielnú záruku za podnik so zreteľom na sumy uvedené v odseku 1 písm. a).
3. Odchyľne od odseku 1, ak nie je k dispozícii overená ročná účtovná závierka za rok, v ktorom podnik získal registráciu, príslušný orgán súhlasí s tým, že podnik preukáže svoju finančnú spôsobilosť osvedčením, akým je napríklad banková záruka, dokladom o zriadení prístupu k úveru v mene podniku, ktorý vydala finančná inštitúcia, alebo iný záväzný dokument, ktorý určí príslušný orgán a ktorý preukáže, že podnik disponuje sumami uvedenými v odseku 1 písm. a).
4. Ročná účtovná závierka uvedená v odseku 1 a záruka uvedená v odseku 2, ktoré sa majú skontrolovať, sa musia týkať hospodárskeho subjektu usadeného na území zmluvnej strany, v ktorej sa požiadalo o povolenie, a nie prípadne iného subjektu usadeného na území druhej zmluvnej strany.

## ČLÁNOK 8

## Podmienky týkajúce sa požiadavky odbornej spôsobilosti

1. S cieľom splniť požiadavku odbornej spôsobilosti musí mať dotknutá osoba alebo osoby vedomosti zodpovedajúce úrovni stanovenej v dodatku 31-A-1-2 časti I v predmetoch, ktoré sú tam vymenované. Tieto vedomosti sa preukážu prostredníctvom povinnej písomnej skúšky, ktorá môže byť doplnená o ústnu skúšku, ak o tom rozhodne zmluvná strana. Tieto skúšky sa organizujú v súlade s časťou II dodatku 31-A-1-2. Zmluvná strana môže na tento účel rozhodnúť, že skúške predchádza povinná odborná príprava.
2. Dotknuté osoby absolvujú skúšku na území tej zmluvnej strany, v ktorej majú obvyklé bydlisko.
3. Organizovať a osvedčovať písomné a ústne skúšky uvedené v odseku 1 tohto článku môžu len orgány alebo úrady, ktoré na tento účel riadne oprávnila zmluvná strana podľa kritérií, ktoré určila. Zmluvné strany pravidelne preverujú, či sú podmienky, za akých tieto orgány alebo úrady organizujú skúšky, v súlade s dodatkom 31-A-1-2.
4. Zmluvná strana môže držiteľov niektorých vysokoškolských kvalifikácií alebo kvalifikácií odborného vzdelávania, ktoré boli vydané v danej zmluvnej strane, osobitne určených na tento účel a vyžadujúcich vedomosti zo všetkých predmetov uvedených v dodatku 31-A-1-2, oslobodiť od skúšky z predmetov, na ktoré sa vzťahujú tieto kvalifikácie. Oslobodenie sa týka len tých oddielov časti I dodatku 31-A-1-2, v ktorých prípade sa kvalifikácia vzťahuje na všetky predmety uvedené pod názvom každého oddielu.

Zmluvná strana môže oslobodiť držiteľov osvedčení o odbornej spôsobilosti, ktoré sú na území danej zmluvnej strany platné v oblasti vnútroštátnej dopravy, od konkrétnych častí skúšky.

## ČLÁNOK 9

### Oslobodenie od skúšky

Na účely udelenia licencie prevádzkovateľovi cestnej nákladnej dopravy, ktorý prevádzkuje len motorové vozidlá alebo jazdné súpravy s celkovou povolenou hmotnosťou nepresahujúcou 3,5 tony, môže zmluvná strana rozhodnúť oslobodiť od skúšky uvedenej v článku 8 ods. 1 osoby, ktoré predložia dôkaz o tom, že počas desiatich rokov pred 20. augustom 2020 sústavne riadili fyzickú alebo právnickú osobu rovnakého typu.

## ČLÁNOK 10

### Postup pozastavenia platnosti a odňatia povolení

1. Ak príslušný orgán zistí, že fyzickej alebo právnickej osobe hrozí, že už nebude spĺňať požiadavky stanovené v článku 3, uvedenú fyzickú alebo právnickú osobu o tom informuje. Ak príslušný orgán zistí, že jedna alebo viac požiadaviek sa už viac neplní, môže fyzickej alebo právnickej osobe určiť jednu z nasledujúcich lehôt na nápravu tejto situácie:
  - a) lehotu najviac šiestich mesiacov na prijatie náhradníka vedúceho dopravy, ak vedúci dopravy už nespĺňa požiadavky bezúhonnosti alebo odbornej spôsobilosti, ktorú možno predĺžiť o tri mesiace v prípade úmrtia alebo fyzickej nespôsobilosti vedúceho dopravy;



- b) lehotu najviac šiestich mesiacov, ak má fyzická alebo právnická osoba napraviť svoju situáciu preukázaním, že disponuje skutočným a stabilným miestom usadenia, alebo
  - c) lehotu najviac šiestich mesiacov, ak nie je splnená požiadavka finančnej spôsobilosti, na preukázanie, že táto požiadavka sa opäť nepretržite plní.
2. Príslušný orgán môže vyžadovať od fyzickej alebo právnickej osoby, ktorej povolenie bolo pozastavené alebo odňaté, aby zabezpečila, že jej vedúci dopravy zložia skúšky uvedené v článku 8 ods. 1 pred prijatím opatrenia na nápravu.
  3. Ak príslušný orgán zistí, že fyzická alebo právnická osoba už nespĺňa jednu alebo viaceré požiadavky stanovené v článku 3, pozastaví platnosť povolenia alebo odníme povolenie na vykonávanie povolania prevádzkovateľa cestnej nákladnej dopravy v rámci lehôt uvedených v odseku 1 tohto článku.

## ČLÁNOK 11

### Vyhlasenie o nespôsobilosti vedúceho dopravy

1. Keď vedúci dopravy stratí bezúhonnosť v súlade s článkom 6, príslušný orgán vyhlási tohto vedúceho dopravy za nespôsobilého na riadenie dopravných činností prevádzkovateľa cestnej nákladnej dopravy.

Príslušný orgán pristúpi k náprave vo vzťahu k vedúcemu dopravy najskôr jeden rok po tom, čo stratil bezúhonnosť, pod podmienkou, že vedúci dopravy preukáže, že absolvoval náležitú odbornú prípravu v dĺžke najmenej tri mesiace alebo skúšku v predmetoch uvedených v časti I dodatku 31-A-1-2.

2. Ak vedúci dopravy stratí bezúhonnosť v súlade s článkom 6, žiadosť o nápravu môže podať najskôr jeden rok po dátume straty bezúhonnosti.

## ČLÁNOK 12

### Posudzovanie a evidencia žiadostí

1. Príslušné orgány v každej zmluvnej strane zaznamenajú vo vnútroštátnych elektronických registroch uvedených v článku 13 ods. 1 údaje súvisiace s podnikmi, ktorým udeľujú povolenie.
2. Pri posudzovaní bezúhonnosti podniku príslušné orgány preveria, či vymenovaní vedúci dopravy nie sú v čase podania žiadosti vyhlásení v jednej zo zmluvných strán za nespôsobilých na riadenie dopravných činností podniku podľa článku 11.
3. Príslušné orgány pravidelne monitorujú, či podniky, ktorým udelili povolenie na vykonávanie povolania prevádzkovateľa cestnej nákladnej dopravy, stále spĺňajú požiadavky stanovené v článku 3. Príslušné orgány na tento účel vykonávajú cielené kontroly podnikov vrátane prípadných kontrol na mieste v priestoroch dotknutých podnikov, ktoré sú klasifikované ako podniky so zvýšeným rizikom.

## ČLÁNOK 13

### Vnútroštátne elektronické registre

1. Príslušné orgány vedú vnútroštátny elektronický register podnikov cestnej dopravy, ktorým bolo udelené povolenie na vykonávanie povolania prevádzkovateľa cestnej nákladnej dopravy.
2. Osobitný výbor pre cestnú dopravu určí údaje, ktoré sa do vnútroštátnych registrov podnikov cestnej dopravy majú zaznamenať, a podmienky prístupu k týmto údajom.

## ČLÁNOK 14

### Administratívna spolupráca medzi príslušnými orgánmi

1. Príslušné orgány každej zmluvnej strany určia národné kontaktné miesto zodpovedné za výmenu informácií s príslušnými orgánmi druhej zmluvnej strany, pokiaľ ide o uplatňovanie tohto oddielu.
2. Príslušné orgány každej zmluvnej strany úzko spolupracujú a urýchlene si poskytujú vzájomnú pomoc a akékoľvek ďalšie relevantné informácie s cieľom uľahčiť vykonávanie a presadzovanie tohto oddielu.

3. Príslušné orgány každej zmluvnej strany vykonávajú individuálne kontroly na overenie, či podnik spĺňa podmienky prijatia do povolenia prevádzkovateľa cestnej nákladnej dopravy, keď o to v riadne odôvodnených prípadoch požiada príslušný orgán druhej zmluvnej strany. Príslušný orgán informuje príslušný orgán druhej zmluvnej strany o výsledkoch takýchto kontrol a prijatých opatrení, ak sa zistí, že podnik už nespĺňa požiadavky stanovené v tomto oddiele.
4. Príslušné orgány každej zmluvnej strany si vymieňajú informácie o odsúdeniach a sankciách za závažné porušenia predpisov uvedené v článku 6 ods. 2.
5. Osobitný výbor pre cestnú dopravu stanoví podrobné pravidlá o spôsoboch výmeny informácií uvedených v odsekoch 3 a 4.

**Dodatok 31-A-1-1****NAJZÁVAŽNEJŠIE PORUŠENIA NA ÚČELY  
ČASTI A ODDIELU 1 ČLÁNKU 6 ODS. 2 PRÍLOHY 31**

1. Takéto prekročenie maximálnych časov:
  - a) prekročenie maximálneho šesťdňového alebo štrnásťdňového času jazdy o 25 % alebo viac;
  - b) prekročenie maximálneho denného času jazdy počas denného pracovného času o 50 % alebo viac.
2. Nenainštalovaný tachograf a/alebo obmedzovač rýchlosti alebo prítomnosť podvodného zariadenia, ktoré dokáže zmeniť záznamy záznamového zariadenia a/alebo obmedzovača rýchlosti, vo vozidle a/alebo jeho použitie alebo sfaľovanie záznamových listov alebo údajov získaných z tachografu a/alebo karty vodiča.
3. Riadenie vozidla bez platného osvedčenia o technickom stave a/alebo riadenie vozidla, ktoré má veľmi vážne nedostatky napr. brzdného systému, spojov v riadení, kolies/pneumatík, perovania alebo podvozku, ktoré by predstavovali také bezprostredné ohrozenie bezpečnosti cestnej premávky, ktoré vedie k rozhodnutiu o znehybnení vozidla.

4. Preprava nebezpečných vecí, ktorá je zakázaná, alebo preprava takých vecí v zakázaných alebo neschválených prepravných prostriedkoch alebo bez ich označenia ako nebezpečné veci na vozidle, v dôsledku čoho sú ohrozené životy alebo životné prostredie do takej miery, že to vedie k rozhodnutiu o znehybnení vozidla.
5. Preprava tovaru bez držby platného vodičského preukazu alebo uskutočnená podnikom, ktorý nie je držiteľom platnej licencie prevádzkovateľa dopravy uvedenou v článku 463 tejto dohody.
6. Vodič používa falšovanú kartu vodiča, alebo kartu, ktorej nie je držiteľom alebo ktorú získal na základe falšovaných vyhlásení a/alebo pozmenených dokladov.
7. Preprava tovaru, pri ktorej bola celková povolená hmotnosť presiahnutá o 20 % alebo viac pri vozidlách s celkovou povolenou hmotnosťou väčšou ako 12 ton a 25 % alebo viac pri vozidlách s celkovou povolenou hmotnosťou menšou ako 12 ton.

**Dodatok 31-A-1-2**

## ČASŤ I

ZOZNAM PREDMETOV UVEDENÝCH V ČASTI A ODDIELE 1  
ČLÁNKU 8 PRÍLOHY 31

Vedomosti, ktoré zmluvné strany zohľadnia s cieľom úradne uznať odbornú spôsobilosť, sa musia vzťahovať aspoň na nižšie uvedené predmety. Pokiaľ ide o tieto predmety, uchádzači o povolenie prevádzkovateľa cestnej nákladnej dopravy musia mať úroveň vedomostí a praktických spôsobilostí potrebných na riadenie dopravného podniku.

Minimálna úroveň vedomostí uvedená nižšie musí zodpovedať aspoň úrovni vedomostí nadobudnutej v rámci povinnej školskej dochádzky, doplnenej buď odborným vzdelávaním a dodatočnou technickou odbornou prípravou alebo stredoškolskou alebo inou technickou odbornou prípravou.

## A. Občianske právo

Uchádzač musí najmä:

- a) poznať hlavné typy zmlúv používaných v cestnej doprave, ako aj práva a povinnosti, ktoré z nich vyplývajú;

- b) byť schopný dojednať právne platnú zmluvu o preprave, najmä pokiaľ ide o prepravné podmienky;
- c) byť schopný posúdiť reklamáciu od príkazcu uchádzača, pokiaľ ide o náhradu za stratu alebo poškodenie tovaru počas prepravy alebo za jeho oneskorenú dodávku, a chápať, ako takáto reklamácia ovplyvňuje zmluvnú zodpovednosť uchádzača, a
- d) poznať pravidlá a povinnosti vyplývajúce z Dohovoru o prepravnej zmluve v medzinárodnej cestnej nákladnej doprave podpísaného v Ženeve 19. mája 1956.

#### B. Obchodné právo

Uchádzač musí najmä:

- a) poznať podmienky a náležitosti stanovené na chod obchodov, všeobecné povinnosti vzťahujúce sa na prevádzkovateľov dopravy (registrácia, evidencia atď.) a dôsledky bankrotu a
- b) mať primerané vedomosti o rôznych typoch obchodných spoločností, ako aj o pravidlách upravujúcich ich zakladanie a chod.

#### C. Sociálne právo

Uchádzač musí poznať najmä:

- a) úlohu a funkciu rôznych sociálnych inštitúcií pôsobiacich v odvetví cestnej dopravy (odbory, podnikové rady, dielenský dôvernici, inšpektori práce atď.);



- b) povinnosti zamestnávateľov v oblasti sociálneho zabezpečenia;
- c) pravidiel vzťahujúce sa na pracovné zmluvy pre rôzne kategórie pracovníkov zamestnávaných podnikmi cestnej dopravy (forma zmlúv, povinnosti zmluvných strán, pracovné podmienky a pracovný čas, platená dovolenka, odmeňovanie, porušenie zmluvy atď.);
- d) pravidiel v oblasti času jazdy, odpočinku a pracovného času a praktické opatrenia na uplatňovanie týchto ustanovení; a
- e) pravidiel uplatniteľné v oblasti základnej kvalifikácie a ďalšej odbornej prípravy vodičov stanovené v časti B oddielu 1 tejto prílohy.

#### D. Daňové právo

Uchádzač musí poznať najmä pravidlá upravujúce:

- a) daň z pridanej hodnoty (DPH) na prepravné služby;
- b) daň z motorových vozidiel;
- c) dane za určité nákladné cestné vozidlá, mýto a poplatky za používanie infraštruktúry a
- d) daň z príjmu.

## E. Obchodné a finančné riadenie

Uchádzač musí najmä:

- a) poznať právne predpisy a prax týkajúcu sa používania šekov, zmeniek, dlžobných úpisov, kreditných kariet a iných prostriedkov alebo spôsobov platby;
- b) poznať rôzne formy úverov (bankový úver, dokumentárny akreditív, záručné vklady, hypotéky, lízing, prenájom, predaj dlžobných úpisov atď.) a poplatky a záväzky, ktoré z nich vyplývajú;
- c) vedieť, čo je to súvaha, ako sa zostavuje a ako sa interpretuje;
- d) byť schopný čítať a interpretovať výkaz ziskov a strát;
- e) byť schopný posúdiť ziskovosť a finančnú situáciu podniku, najmä na základe finančných ukazovateľov;
- f) byť schopný pripraviť rozpočet;
- g) poznať kalkulačné položky podniku (fixné náklady, variabilné náklady, prevádzkový kapitál, odpisovanie atď.) a byť schopný vypočítať náklady na vozidlo, na kilometer, na jazdu alebo na tonu;
- h) byť schopný zostaviť organizačnú schému, pokiaľ ide o pracovníkov podniku ako celok, a zorganizovať plány práce atď.;

- i) poznať zásady marketingu, reklamy a styku s verejnosťou vrátane dopravných služieb, propagácie predaja a prípravy spisov zákazníkov atď.;
- j) poznať rôzne druhy poistení týkajúcich sa cestnej dopravy (poistenie zodpovednosti, úrazové/životné poistenie, neživotné poistenie a poistenie batožiny) a záruky a záväzky, ktoré z nich vyplývajú;
- k) poznať aplikácie elektronického prenosu údajov v cestnej doprave;
- l) byť schopný uplatňovať pravidlá upravujúce fakturovanie služieb nákladnej cestnej dopravy a poznať význam a dôsledky Incoterms a
- m) poznať rôzne kategórie dopravných zariadení, ich úlohu, funkcie a prípadne ich stav.

F. Prístup na trh

Uchádzač musí poznať najmä:

- a) profesijné predpisy upravujúce cestnú dopravu, prenájom a subdodávku priemyselných vozidiel, a najmä pravidlá upravujúce oficiálnu organizáciu profesie, prístup k nej, povolenia na uskutočňovanie cestnej dopravy a kontroly a sankcie;
- b) pravidlá zakladania podniku cestnej dopravy;

- c) rôzne doklady potrebné na prevádzkovanie služieb cestnej dopravy a zavedenie kontrolných postupov s cieľom zabezpečiť, aby sa schválené doklady týkajúce sa každej prepravnej operácie, najmä doklady týkajúce sa vozidla, vodiča, tovaru a batožiny, nachádzali tak vo vozidle, ako aj v priestoroch podniku;
  - d) pravidlá organizácie trhu služieb cestnej nákladnej dopravy, ako aj manipulácie s nákladom a logistiky a
  - e) formálne požiadavky na hraniciach, úlohu a dosah T dokumentov a TIR karnetov, ako aj povinnosti a zodpovednosť vyplývajúce z ich používania.
- G. Technické normy a technické aspekty prevádzky

Uchádzač musí najmä:

- a) poznať pravidlá týkajúce sa hmotnosti a rozmerov vozidiel v zmluvných stranách a postupy, ktorými sa treba riadiť v prípade nadmerných nákladov, ktoré predstavujú výnimku z týchto pravidiel;
- b) byť schopný vybrať v závislosti od potrieb podniku vozidlá a ich diely (podvozok, motor, prevodový systém, brzdový systém atď.) v súlade s potrebami podniku;
- c) poznať formálne požiadavky týkajúce sa typového schválenia, evidencie a technickej kontroly týchto vozidiel;
- d) vedieť, aké opatrenia sa musia prijať na zníženie hluku a na boj proti znečisteniu ovzdušia výfukovými emisiami z motorových vozidiel;

- e) byť schopný zostaviť plány pravidelnej údržby vozidiel a ich vybavenia;
- f) poznať rôzne typy zariadení na manipuláciu s nákladom a jeho nakladanie (zadné sklopné dosky, kontajnery, palety atď.) a byť schopný zavádzať postupy a vydávať pokyny týkajúce sa nakládky a vykládky tovaru (rozloženie zaťaženia, stohovanie, ukladanie, zabezpečenie a zaklinovanie atď.);
- g) poznať rôzne techniky kombinovanej dopravy (piggy-back, ro-ro);
- h) byť schopný zaviesť postupy na dodržiavanie pravidiel týkajúcich sa prepravy nebezpečných vecí a odpadov;
- i) byť schopný zaviesť postupy na dodržiavanie pravidiel týkajúcich sa prepravy potravinových výrobkov rýchlo podliehajúcich skaze, najmä pravidiel vyplývajúcich z Dohody o medzinárodnej preprave potravín podliehajúcich skaze a o osobitnom vybavení, ktoré sa má používať na takúto prepravu (ATP) a
- j) byť schopný zaviesť postupy na dodržiavanie pravidiel týkajúcich sa prepravy živých zvierat.

#### H. Bezpečnosť cestnej premávky

Uchádzač musí najmä:

- a) vedieť, aké kvalifikácie sa vyžadujú od vodičov (vodičský preukaz, lekárske potvrdenia, potvrdenia o dobrom zdravotnom stave atď.);

- b) byť schopný prijať potrebné opatrenia s cieľom zabezpečiť, aby vodiči dodržiavali dopravné predpisy, zákazy a obmedzenia premávky platné na území zmluvných strán (obmedzenia rýchlosti, prednosti, obmedzenia zastavenia a státia, používanie svetiel, dopravné značenie atď.);
- c) byť schopný zostaviť pokyny pre vodičov na kontrolu plnenia bezpečnostných požiadaviek, pokiaľ ide o stav vozidiel, ich vybavenie a náklad a pokiaľ ide o preventívne opatrenia, ktoré je potrebné prijať;
- d) byť schopný stanoviť postupy, ktorými sa treba riadiť v prípade nehody, a zaviesť vhodné postupy na prevenciu opakovaného výskytu nehôd alebo závažných dopravných priestupkov a
- e) byť schopný zaviesť postupy na správne zabezpečenie tovaru a poznať príslušné techniky.

## ČASŤ II

### ORGANIZÁCIA SKÚŠKY

1. Zmluvné strany budú organizovať povinnú písomnú skúšku, ktorá môže byť doplnená nepovinnou ústnou skúškou, s cieľom preukázať, či uchádzači o povolenie na výkon povolania prevádzkovateľa cestnej nákladnej dopravy dosiahli požadovanú úroveň vedomostí v predmetoch uvedených v časti I a osobitne ich schopnosť používať nástroje a techniky týkajúce sa týchto predmetov a plniť zodpovedajúce realizačné a koordinačné úlohy.

- a) Povinná písomná skúška bude pozostávať z dvoch testov, a to:
- i) z písomných otázok pozostávajúcich z otázok s viacerými možnosťami (každá so štyrmi možnými odpoveďami), z otázok vyžadujúcich si priame odpovede alebo z kombinácie oboch systémov a
  - ii) z písomných prác/prípadových štúdií.

Minimálne trvanie každého testu bude dve hodiny.

- b) V prípade, že sa zorganizuje ústna skúška, zmluvné strany môžu podmieniť účasť na tejto skúške úspešným vykonaním písomnej skúšky.

2. Pokiaľ zmluvné strany organizujú aj ústnu skúšku, musia stanoviť pre každý z týchto troch testov váhu bodov, a to najmenej 25 % a najviac 40 % z celkového počtu bodov, ktoré sa majú udeliť.

Pokiaľ zmluvné strany organizujú iba písomnú skúšku, musia stanoviť pre každý test váhu bodov, a to najmenej 40 % a najviac 60 % z celkového počtu bodov, ktoré sa majú udeliť.

3. Pokiaľ ide o všetky testy, uchádzači musia dosiahnuť v priemere aspoň 60 % z celkového počtu pridelovaných bodov, pričom v každom danom teste musia dosiahnuť aspoň 50 % z celkového možného počtu bodov. Zmluvná strana môže len pri jednom teste znížiť percentuálnu hodnotu z 50 % na 40 %.

**Dodatok 31-A-1-3**

## ČASŤ A

VZOR LICENCIE PRE ÚNIU

EURÓPSKE SPOLOČENSTVO

a)

(Svetlomodrá farba Pantone 290 alebo čo najbližšia k tejto farbe – formát DIN A4, papier z buničiny, 100 g/m<sup>2</sup> alebo viac)

(Prvá strana licencie)

[Text v úradnom(-ých) jazyku(-och) členského štátu vydávajúceho licenciu]



Rozlišujúci znak členského štátu <sup>(1)</sup> vydávajúceho licenciu
--

Názov príslušného orgánu alebo úradu
---

LICENCIA č. ...

alebo

OVERENÁ KÓPIA č. ...

na medzinárodnú prepravu tovaru po ceste v prenájme alebo za úhradu

Táto licencia oprávňuje<sup>(2)</sup>

.....

.....

.....

pôsobiť v medzinárodnej preprave tovaru po ceste v prenájme alebo za úhradu a použiť akúkoľvek trasu na jazdu alebo časti jazd vykonané v prenájme alebo za úhradu v rámci územia Spoločenstva podľa nariadenia Európskeho parlamentu a Rady (ES) č. 1072/2009 z 21. októbra 2009 (Ú. v. EÚ L 300, 14.11.2009, s. 72) o spoločných pravidlách prístupu nákladnej cestnej dopravy na medzinárodný trh a v súlade so všeobecnými ustanoveniami tejto licencie.

Osobitné poznámky: .....	
.....	
Táto licencia je platná od .....	do .....
Vydaná v .....	dňa .....
..... <sup>(3)</sup>	

(1) Rozlišovacie symboly členských štátov sú: (B) Belgicko, (BG) Bulharsko, (CZ) Česká republika, (DK) Dánsko, (D) Nemecko, (EST) Estónsko, (IRL) Írsko, (GR) Grécko, (E) Španielsko, (F) Francúzsko, (HR) Chorvátsko, (I) Taliansko, (CY) Cyprus, (LV) Lotyšsko, (LT) Litva, (L) Luxembursko, (H) Maďarsko, (MT) Malta, (NL) Holandsko, (A) Rakúsko, (PL) Poľsko, (P) Portugalsko, (RO) Rumunsko, (SLO) Slovinsko, (SK) Slovensko, (FIN) Fínsko, (S) Švédsko.

(2) Meno alebo obchodné meno a úplná adresa dopravcu.

(3) Podpis a odtlačok pečiatky príslušného vydávajúceho orgánu alebo úradu.

b)

(Druhá strana licencie)

[Text v úradnom(-ých) jazyku(-och) členského štátu vydávajúceho licenciu]

## VŠEOBECNÉ USTANOVENIA

Táto licencia sa vydáva na základe nariadenia (ES) č. 1072/2009.

Táto licencia oprávňuje držiteľa pôsobiť v medzinárodnej preprave tovaru po ceste v prenájme alebo za úhradu a použiť akúkoľvek trasu na jazdy alebo časti jazd vykonané v rámci územia Spoločenstva a, ak je to vhodné, za týchto podmienok:

- ak sa miesto odchodu a cieľové miesto nachádzajú v dvoch rôznych členských štátoch, pričom nezáleží na tom, či sa uskutočnil alebo neuskutočnil tranzit cez územie jedného alebo viacerých členských štátov alebo tretích krajín,
- z členského štátu do tretej krajiny alebo naopak, pričom nezáleží na tom, či sa uskutočnil alebo neuskutočnil tranzit cez územie jedného alebo viacerých členských štátov alebo tretích krajín,
- medzi tretími krajinami s tranzitom cez územie jedného alebo viacerých členských štátov, a jazdy prázdneho vozidla spojené s takouto prepravou.

V prípade, že ide o prepravu z členského štátu do tretej krajiny alebo naopak, platí táto licencia pre tú časť jazdy, ktorá vedie cez územie Spoločenstva. V členskom štáte nakládky alebo vykládky platí iba po uzavretí potrebnej dohody medzi Spoločenstvom a príslušnou treťou krajinou v súlade s nariadením (ES) č. 1072/2009.

Táto licencia sa vystavuje na meno držiteľa a nie je prenosná.

Licenciu môže odňať príslušný orgán členského štátu, ktorý ju vydal, a to ak držiteľ:

- nesplnil všetky podmienky používania licencie,
- poskytol nesprávne informácie vzhľadom na údaje potrebné na vydanie licencie alebo jej obnovenie.

Originál licencie sa musí uchovávať v podniku nákladnej dopravy.

Vo vozidle sa musí uchovávať overená kópia licencie<sup>(1)</sup>. V prípade jazdnej súpravy musí byť v motorovom vozidle. Licencia platí pre jazdnú súpravu, aj keď príves alebo náves nie je evidovaný ani nemá oprávnenie používať cesty na meno držiteľa licencie alebo ak je evidovaný alebo oprávnený používať cesty v inom štáte.

Licencia sa musí predložiť na požiadanie oprávnenej osobe, ktorá vykonáva kontrolu.

Na území každého členského štátu musí držiteľ dodržiavať zákony, iné právne predpisy a správne opatrenia platné v tomto štáte, najmä pokiaľ ide o dopravu a prepravu.

<sup>(1)</sup> „Vozidlo“ je motorové vozidlo evidované v členskom štáte alebo súprava vozidiel, z ktorej je aspoň jedno motorové vozidlo evidované v členskom štáte, ktoré sa používajú výhradne na prepravu tovaru.

Časť B  
Vzor licencie pre Spojené kráľovstvo

Licencia Spojeného kráľovstva pre Spoločenstvo

a)

(Svetlomodrá farba Pantone – formát DIN A4, papier z buničiny, 100 g/m<sup>2</sup> alebo viac)

(Prvá strana licencie)

(Znenie v angličtine alebo waleštine)

UK

NÁZOV PRÍSLUŠNÉHO ORGÁNU SPOJENÉHO KRÁĽOVSTVA  
(1)

LICENCIA č.:

Alebo

OVERENÁ KÓPIA č.:

na medzinárodnú prepravu tovaru po ceste v prenájme alebo za úhradu

Táto licencia oprávňuje<sup>(2)</sup>

\_\_\_\_\_

\_\_\_\_\_

\_\_\_\_\_

pôsobiť v medzinárodnej preprave tovaru po ceste v prenájme alebo za úhradu a použiť akúkoľvek trasu na ja alebo časti jász vykonané v prenájme alebo za úhradu v rámci územia členského štátu podľa nariadenia (ES) č. 1072/2009<sup>(3)</sup>.

Osobitné .....		pozn
.....		
Táto licencia je platná od .....		Do: .....
Vydaná v .....		dňa .....
		

(1) Príslušný orgán pre región, pre ktorý je osvedčenie vydané.

(2) Meno alebo obchodné meno a úplná adresa dopravcu.

(3) Nariadenie (ES) č. 1072/2009, ako je zapracované do práva Spojeného kráľovstva prostredníctvom oc zákona o vystúpení z Európskej únie z roku 2018 a zmenené nariadeniami vydanými podľa oddielu 8 uve zákona.

b)

(Druhá strana licencie)

(Znenie v angličtine alebo waleštine)

#### VŠEOBECNÉ USTANOVENIA

Táto licencia sa vydáva na základe nariadenia (ES) č. 1072/2009<sup>(1)</sup>.

Táto licencia oprávňuje držiteľa pôsobiť v medzinárodnej preprave tovaru po ceste v prenájme alebo za úhrad a použiť akúkoľvek trasu na jazdy alebo časti jazd vykonané v prenájme alebo za úhradu v rámci územia členského štátu povolené na základe medzinárodnej dohody medzi Spojeným kráľovstvom a Európskou úniou alebo členským štátom.

V prípade prepravy zo Spojeného kráľovstva do tretej krajiny alebo naopak je táto licencia platná pre časť jaz vykonanú na území ktoréhokoľvek členského štátu.

Táto licencia sa vystavuje na meno držiteľa a nie je prenosná.

Môže ju odňať komisár pre dopravu alebo ministerstvo infraštruktúry (Severné Írsko), napríklad ak jej držiteľ

- nesplnil všetky podmienky používania licencie,
- poskytol nesprávne informácie vzhľadom na údaje potrebné na vydanie licencie alebo jej obnovenie.

Originál licencie sa musí uchovávať v podniku nákladnej dopravy.

Overené kópie licencie sa musia nachádzať vo vozidle<sup>(2)</sup>. V prípade jazdnej súpravy musí byť v motorovom vozidle. Licencia platí pre jazdnú súpravu, aj keď prívies alebo náves nie je evidovaný ani nemá oprávnenie používať cesty na meno držiteľa licencie alebo ak je evidovaný alebo oprávnený používať cesty v inom štáte.

Licencia sa musí predložiť na požiadanie oprávnenej osobe, ktorá vykonáva kontrolu.

Na území Spojeného kráľovstva alebo každého členského štátu musí držiteľ dodržiavať zákony, iné právne predpisy a správne opatrenia platné v danom štáte, najmä pokiaľ ide o dopravu a prepravu.

<sup>(1)</sup> Nariadenie (ES) č. 1072/2009, ako je zapracované do práva Spojeného kráľovstva prostredníctvom oddielu zákona o vystúpení z Európskej únie z roku 2018 a zmenené nariadeniami vydanými podľa oddielu 8 uveď zákona.

<sup>(2)</sup> „Vozidlo“ je motorové vozidlo evidované v Spojenom kráľovstve alebo v členskom štáte alebo súprava vozidiel, z ktorej je aspoň jedno motorové vozidlo evidované v Spojenom kráľovstve alebo v členskom štáte ktoré sa používa výhradne na prepravu tovaru.

**Dodatok 31-A-1-4****BEZPEČNOSTNÉ PRVKY LICENCIE**

Licencia musí mať najmenej dva z týchto bezpečnostných prvkov:

- hologram,
- špeciálne vlákna v papieri, ktoré sú viditeľné v ultrafialovom svetle,
- najmenej jeden riadok mikrotlačou (tlač viditeľná len pomocou lupy, z ktorej sa nedá urobiť fotokópia),
- hmatateľné znaky, symboly alebo vzory,
- dvojité číslovanie: sériové číslo licencie, jej overenej kópie, ako aj v každom prípade číslo vydania,
- ochranná podtlač s gilošovaným vzorom a trísovou tlačou.

## ODDIEL 2

## VYSIELANIE VODIČOV

## ČLÁNOK 1

## Predmet

V tomto oddiele sa stanovujú požiadavky na prevádzkovateľov cestnej nákladnej dopravy usadených v jednej zo zmluvných strán, ktorí v rámci prepravy tovaru vysielajú vodičov na územie druhej zmluvnej strany v súlade s článkom 3 tohto oddielu.

Žiadne z ustanovení tohto oddielu nebráni zmluvnej strane, aby uplatňovala opatrenia na regulovanie vstupu fyzických osôb na svoje územie alebo ich dočasného pobytu na tomto území vrátane opatrení nevyhnutných na ochranu celistvosti svojich hraníc a na zabezpečenie zákonného pohybu fyzických osôb cez tieto hranice, pod podmienkou, že sa tieto opatrenia neuplatňujú spôsobom, ktorým sa odstraňujú alebo obmedzujú výhody, ktoré druhej zmluvnej strane vyplývajú z podmienok tohto oddielu. Samotná skutočnosť, že v prípade fyzických osôb z niektorých krajín sa vyžaduje vízum, zatiaľ čo v prípade fyzických osôb z iných krajín sa nevyžaduje, sa nepovažuje za zrušenie alebo obmedzenie výhod vyplývajúcich z tohto oddielu.

Žiadne z ustanovení tohto oddielu nemá vplyv na uplatňovanie pravidiel Únie o vysielaní vodičov v cestnej doprave na prevádzkovateľov cestnej nákladnej dopravy na území Únie.

## ČLÁNOK 2

### Vymedzenie pojmov

Na účely tohto oddielu „vyslaný vodič“ je vodič, ktorý počas vymedzeného obdobia vykonáva prácu na území inej zmluvnej strany, než zmluvnej strany, v ktorej bežne pracuje.

## ČLÁNOK 3

### Zásady

1. Ustanovenia tohto oddielu sa uplatňujú v rozsahu, v ktorom prevádzkovateľ cestnej nákladnej dopravy vo svojej ríži a pod svojím vedením vysiela vodičov na územie druhej zmluvnej strany na základe zmluvy uzavretej medzi prevádzkovateľom cestnej nákladnej dopravy, ktorý vodiča vysiela, a stranou, pre ktorú sú dopravné služby určené a ktorá svoju činnosť vykonáva na území uvedenej zmluvnej strany, a to v prípade, že v období vyslania existuje medzi prevádzkovateľom cestnej nákladnej dopravy, ktorý vodiča vysiela, a daným vodičom pracovnoprávny vzťah.
2. Na účely odseku 1 sa za začiatok vyslania považuje vstup vodiča na územie druhej zmluvnej strany na účel nakládky a/alebo vykládky tovaru a za koniec vyslania odchod vodiča z územia danej zmluvnej strany.

Na účely odseku 1 sa v prípade vyslania v Únii za začiatok vyslania považuje vstup vodiča na územie členského štátu na účel nakládky a/alebo vykládky tovaru v danom členskom štáte a za koniec vyslania odchod vodiča z územia daného členského štátu.

3. Bez ohľadu na odseky 1 a 2 sa vodič nepovažuje za vyslaného, keď vykonáva dopravu na základe zmluvy o preprave podľa článku 462 ods. 1 písm. a) tejto dohody.
4. Vodič sa nepovažuje za vyslaného v Spojenom kráľovstve, ak prechádza cez územie Spojeného kráľovstva bez nakládky alebo vykládky tovaru. V prípade Únie sa vodič nepovažuje za vyslaného v členskom štáte, ak prechádza cez územie daného členského štátu bez nakládky alebo vykládky tovaru.

#### ČLÁNOK 4

##### Pracovné podmienky

1. Bez ohľadu na to, ktoré právne predpisy sa na pracovnoprávny vzťah uplatňujú, každá zmluvná strana zabezpečí, že prevádzkovatelia cestnej nákladnej dopravy na základe rovnosti zaobchádzania zaručia pre vodičov, ktorí sú vyslaní na ich územie, pracovné podmienky v uvedených oblastiach, ktoré sú v zmluvnej strane alebo, v prípade Únie, v členskom štáte, v ktorom sa vykonáva práca, stanovené:
  - v zákonoch, iných právnych predpisoch alebo správnych opatreniach a/alebo



- v kolektívnych zmluvách alebo v arbitrážnych nálezoch, ktoré boli vyhlásené za všeobecne uplatniteľné alebo sa inak uplatňujú v súlade s odsekom 4:
  - a) maximálna dĺžka pracovného času a minimálny čas odpočinku;
  - b) minimálna ročná dĺžka platenej dovolenky;
  - c) odmeňovanie vrátane sadzby za nadčasy; toto sa nevzťahuje na zamestnanecké systémy doplnkového dôchodkového poistenia;
  - d) zdravie, bezpečnosť a hygiena pri práci;
  - e) ochranné opatrenia, pokiaľ ide o pracovné podmienky tehotných žien alebo žien, ktoré nedávno porodili, detí a mladých ľudí a
  - f) rovnaké zaobchádzanie s mužmi a ženami a iné ustanovenia o nediskriminácii.
  
- 2. Na účely tohto oddielu sa pojem odmena vymedzí podľa vnútroštátneho práva a/alebo praxe zmluvnej strany a v prípade Únie vnútroštátneho práva a/alebo praxe členského štátu, na ktorého územie sa vodič vysiela, a znamená všetky povinné zložky odmeny podľa vnútroštátneho zákona, iného právneho predpisu alebo správneho opatrenia a zahŕňa všetky zložky odmeňovania, ktoré sa stali povinnými podľa vnútroštátnych zákonov, iných právnych predpisov alebo správnych opatrení, alebo podľa kolektívnych zmlúv alebo arbitrážnych nálezov, ktoré boli v danej zmluvnej strane alebo danom členskom štáte vyhlásené za všeobecne uplatniteľné alebo sa inak uplatňujú v súlade s odsekom 4.

3. Osobitné príplatky súvisiace s vyslaním sa považujú za súčasť odmeny, pokiaľ sa nevyplácajú ako náhrada skutočne vynaložených výdavkov spojených s vyslaním, ako sú výdavky na cestovanie, stravovanie a ubytovanie. Prevádzkovateľ cestnej nákladnej dopravy nahradí takéto výdavky vyslanému vodičovi v súlade s právom a/alebo praxou, ktoré sa uplatňujú na pracovnoprávny vzťah.

Ak pracovné podmienky uplatniteľné na pracovnoprávny vzťah neurčujú, ktoré zložky príplatku, ktorý sa špecificky vzťahuje na vyslanie, sú vyplácané ako náhrada skutočne vynaložených nákladov spojených s vyslaním alebo sú súčasťou odmeny, potom sa celý príplatok považuje za vyplácaný ako náhrada nákladov.

4. Na účely tohto oddielu sú „kolektívne zmluvy alebo arbitrážne nálezy, ktoré sa vyhlásili za všeobecne uplatniteľné“ také kolektívne zmluvy alebo arbitrážne nálezy, ktoré musia dodržiavať všetky podniky v danej zemepisnej oblasti a v príslušnej profesii alebo priemysle.

Ak neexistuje systém na vyhlásenie kolektívnych zmlúv alebo arbitrážnych náleзов za všeobecne uplatniteľné v zmysle prvého pododseku alebo popri takomto systéme, sa môže každá zmluvná strana alebo, v prípade Únie, každý členský štát, na základe vlastného rozhodnutia opierať o:

- kolektívne zmluvy alebo arbitrážne nálezy, ktoré sú všeobecne uplatniteľné na všetky podobné podniky v danej zemepisnej oblasti a v príslušnej profesii alebo priemysle a/alebo

- kolektívne zmluvy, ktoré uzatvorili najreprezentatívnejšie organizácie zamestnávateľov a organizácie zamestnancov na vnútroštátnej úrovni a ktoré sa uplatňujú na celom území príslušného štátu.

Rovnosť zaobchádzania v zmysle odseku 1 sa považuje za danú tam, kde vnútroštátne podniky v podobnej situácii:

- i) podliehajú v danom mieste alebo v príslušnom sektore rovnakým záväzkom ako vysielajúce podniky, pokiaľ ide o záležitosti uvedené v prvom pododseku odseku 1,  
a
- ii) musia plniť tieto povinnosti s rovnakým účinkom.

## ČLÁNOK 5

### Lepší prístup k informáciám

1. Každá zmluvná strana alebo, v prípade Únie, každý členský štát uverejní informácie o pracovných podmienkach v súlade s vnútroštátnym právom a/alebo praxou bez zbytočného odkladu a transparentným spôsobom na jednotnom oficiálnom vnútroštátnom webovom sídle, vrátane zložiek odmeňovania uvedených v článku 4 ods. 2 a všetkých pracovných podmienok v súlade s článkom 4 ods. 1.

Každá zmluvná strana alebo, v prípade Únie, každý členský štát zabezpečí, že informácie poskytnuté na jednotnom oficiálnom vnútroštátnom webovom sídle sú presné a aktuálne.

2. Každá zmluvná strana alebo, v prípade Únie, každý členský štát prostredníctvom primeraných opatrení zabezpečí, že informácie uvedené v odseku 1 sú všeobecne dostupné, a to bezplatne a jasným, transparentným, komplexným a ľahko dostupným spôsobom, na diaľku a elektronickými prostriedkami, vo formátoch v súlade s normami v oblasti dostupnosti webu, ktoré zaručujú prístup osobám so zdravotným postihnutím, a že príslušné vnútroštátne orgány sú schopné účinne vykonávať svoje úlohy.
3. Ak sú pracovné podmienky uvedené v článku 4 v súlade s vnútroštátnymi právnymi predpismi, zvykosťami a praxou vrátane dodržiavania autonómie sociálnych partnerov stanovené v kolektívnych zmluvách podľa článku 4 ods. 1, každá zmluvná strana alebo, v prípade Únie, každý členský štát zabezpečí, že tieto podmienky sú prístupným a transparentným spôsobom k dispozícii poskytovateľom služieb z druhej zmluvnej strany a vyslaným vodičom, a v tejto súvislosti sa usilujú o účasť sociálnych partnerov. Príslušné informácie by sa mali týkať najmä rôznych minimálnych miezd a ich zložiek, metód výpočtu splatných odmien a prípadne kritérií klasifikácie do rôznych mzdových kategórií.
4. Ak v rozpore s odsekom 1 informácie na jednotnom oficiálnom vnútroštátnom webovom sídle neuvádzajú, ktoré pracovné podmienky sa majú uplatniť, táto okolnosť sa zohľadní v súlade s vnútroštátnym právom a/alebo praxou pri určení sankcií v prípade porušenia tohto oddielu, a to v rozsahu potrebnom na zabezpečenie primeranosti týchto sankcií.
5. Každá zmluvná strana alebo, v prípade Únie, každý členský štát uvedie orgány a úrady, na ktoré sa môžu obrátiť vodiči a prevádzkovatelia cestnej nákladnej dopravy, ak hľadajú všeobecné informácie o vnútroštátnom práve a praxi, ktoré sa na nich na danom území vzťahujú, pokiaľ ide o ich práva a povinnosti.

## ČLÁNOK 6

## Administratívne požiadavky, kontrola a presadzovanie

1. Každá zmluvná strana alebo, v prípade Únie, každý členský štát môže v súvislosti s vysielaním vodičov stanoviť len tieto administratívne požiadavky a kontrolné opatrenia:
  - a) uložiť prevádzkovateľovi usadenému v druhej zmluvnej strane povinnosť predložiť príslušným vnútroštátnym orgánom zmluvnej strany alebo, v prípade Únie, členského štátu, kam sa vodič vysielá, vyhlásenie o vyslaní a to najneskôr na začiatku vyslania, pričom od 2. februára 2022 použije viacjazyčný štandardný formulár verejného rozhrania spojeného s informačným systémom EÚ o vnútornom trhu<sup>1</sup> na administratívnu spoluprácu (ďalej len „IMI“); dané vyhlásenie o vyslaní musí obsahovať tieto informácie:
    - i) totožnosť prevádzkovateľa aspoň vo forme čísla platnej licencie, ak je toto číslo k dispozícii;
    - ii) kontaktné údaje vedúceho dopravy alebo inej kontaktnej osoby v zmluvnej strane usadenia alebo, v prípade Únie, členského štátu usadenia na zabezpečenie komunikácie s príslušnými orgánmi hostiteľskej zmluvnej strany alebo, v prípade Únie, členského štátu, v ktorom sa poskytujú služby, a na zasielanie a prijímanie dokumentov a oznámení;

---

<sup>1</sup> Zriadený nariadením Európskeho parlamentu a Rady (EÚ) č. 1024/2012 z 25. októbra 2012 o administratívnej spolupráci prostredníctvom informačného systému o vnútornom trhu a o zrušení rozhodnutia Komisie 2008/49/ES („nariadenie o IMI“) (Ú. v. EÚ L 316, 14.11.2012, s. 1).

- iii) totožnosť vodiča, adresu jeho miesta bydliska a číslo vodičského preukazu vodiča;
  - iv) dátum začatia pracovnej zmluvy vodiča a právo, ktoré sa na ňu uplatňuje;
  - v) predpokladaný začiatok a koniec vyslania a
  - vi) tabuľky s evidenčným číslom motorových vozidiel;
- b) uložiť prevádzkovateľovi povinnosť zabezpečiť, aby mal vodič k dispozícii, a vodičovi uložiť povinnosť, aby uchovával a pri cestnej kontrole na požiadanie predložil v papierovej alebo elektronickej podobe:
- i) kópiu vyhlásenia o vyslaní, od 2. februára 2022 predloženú prostredníctvom systému IMI;
  - ii) dôkaz o prepravných operáciách prebiehajúcich v hostiteľskej zmluvnej strane, napr. elektronický nákladný list (e-CMR), a
  - iii) záznamy tachografu, a najmä symboly štátu zmluvnej strany alebo, v prípade Únie, členského štátu, kde sa vodič nachádzal pri výkone prepravných operácií v súlade s požiadavkami na evidenciu a uchovávanie záznamov podľa časti B oddielov 2 a 4;

- c) uložiť prevádzkovateľovi povinnosť zaslať po období vyslania, od 2. februára 2022 cez verejné rozhranie prepojené so systémom IMI, na základe priamej žiadosti príslušných orgánov druhej zmluvnej strany alebo, v prípade Únie, členského štátu, kde sa vyslanie uskutočnilo, kópie dokumentov uvedených v písmene b) bodoch ii) a iii) tohto odseku, ako aj doklady týkajúce sa odmien vodiča, ktoré sa vzťahujú na obdobie vyslania, pracovnú zmluvu alebo rovnocenný doklad, časové výkazy týkajúce sa práce vodiča a potvrdenie o plátbách.

Prevádzkovateľ zašle doklady najneskôr do ôsmich týždňov od dátumu žiadosti, od 2. februára 2022 cez verejné rozhranie prepojené so systémom IMI. Ak prevádzkovateľ požadované dokumenty nepredloží do uvedenej lehoty, príslušné orgány zmluvnej strany alebo, v prípade Únie, členského štátu, v ktorom sa vyslanie uskutočnilo, môžu požiadať, od 2. februára 2022 prostredníctvom systému IMI, o pomoc príslušné orgány zmluvnej strany usadenia alebo, v prípade Únie, členského štátu usadenia. V prípade odoslania takejto žiadosti o vzájomnú pomoc budú mať príslušné orgány zmluvnej strany alebo, v prípade Únie, členského štátu, v ktorom je prevádzkovateľ usadený, prístup k vyhláseniu o vyslaní a iným relevantným informáciám, ktoré prevádzkovateľ predložil, od 2. februára 2022 prostredníctvom verejného rozhrania prepojeného so systémom IMI.

Príslušné orgány zmluvnej strany usadenia alebo, v prípade Únie, členského štátu usadenia zabezpečia, aby do 25 pracovných dní odo dňa žiadosti o vzájomnú pomoc poskytovali od 2. februára 2022 prostredníctvom systému IMI požadovanú dokumentáciu príslušným orgánom zmluvnej strany alebo, v prípade Únie, príslušným orgánom členského štátu, v ktorom sa vyslanie uskutočnilo.

Každá zmluvná strana zabezpečí, aby sa informácie, ktoré si vymieňajú príslušné vnútroštátne orgány alebo ktoré sú týmto orgánom poskytované, používali iba v súvislosti so záležitosťou, resp. záležitosťami, pre ktoré sa o tieto informácie žiadalo.

Vzájomná administratívna spolupráca a pomoc sa poskytuje bezplatne.

Žiadosť o informácie nebráni príslušným orgánom prijať opatrenia s cieľom vyšetriť údajné porušenia tohto oddielu a zabrániť im.

3. Na účely zistenia, či sa vodič nemá považovať za vyslaného podľa článku 1, môže každá zmluvná strana uložiť vodičovi ako kontrolné opatrenie len povinnosť uchovávať a na požiadanie pri cestnej kontrole poskytnúť v papierovej alebo elektronickej forme dôkaz o príslušných prepravných operáciách, ako napríklad elektronický nákladný list (e-CMR), a záznamy tachografu, ako sa uvádza v odseku 2 písm. b) bode iii) tohto článku.
4. Na účely kontroly udržiava prevádzkovateľ vyhlásenia o vyslaní uvedené v odseku 2 písm. a) aktuálne, od 2. februára 2022 vo verejnom rozhraní prepojenom s IMI.
5. Informácie z vyhlásení o vyslaní sa od 2. februára 2022 v databáze IMI na účely kontrol uchovávajú počas obdobia 24 mesiacov.
6. Zmluvná strana alebo, v prípade Únie, členský štát, na ktorého územie je vodič vyslaný, a zmluvná strana alebo, v prípade Únie, členský štát, z ktorého je vodič vyslaný, zodpovedá za monitorovanie, kontrolu a presadzovanie plnenia povinností stanovených v tomto oddiele a v prípade nedodržania ustanovení tohto oddielu prijme príslušné opatrenia.



7. Každá zmluvná strana alebo, v prípade Únie, členské štáty zabezpečia, aby inšpekcie a kontroly dodržiavania ustanovení tohto článku neboli diskriminačné a/alebo neprimerané, a to pri zohľadnení príslušných ustanovení tohto oddielu.
8. V záujme presadzovania plnenia povinností podľa tohto oddielu každá zmluvná strana alebo, v prípade Únie, členské štáty zabezpečia, aby vyslaní vodiči mali k dispozícii účinné mechanizmy na priame podávanie sťažností voči ich zamestnávateľom a mali právo začať súdne alebo správne konania, a to aj v zmluvnej strane, na ktorej územie sú alebo boli vyslaní, ak sa domnievajú, že utrpeli ujmu alebo škodu v dôsledku nedodržania uplatniteľných pravidiel, a to aj po ukončení vzťahu, v rámci ktorého došlo k údajnému porušeniu právnych predpisov.
9. Odsek 8 sa uplatňuje bez toho, aby bola dotknutá právomoc súdov každej zmluvnej strany alebo v prípade Únie členských štátov, ako je stanovené najmä v príslušných nástrojoch práva Únie a/alebo v medzinárodných dohovoroch.
10. Každá zmluvná strana alebo, v prípade Únie, členské štáty stanovia pravidlá, pokiaľ ide o sankcie uplatniteľné pri porušení vnútroštátnych ustanovení prijatých podľa tohto oddielu, a prijímú všetky opatrenia potrebné na zabezpečenie ich uplatňovania a dodržiavania. Stanovené sankcie musia byť účinné, primerané a odrádzajúce.

Každá zmluvná strana oznámi tieto ustanovenia druhej zmluvnej strane do 30. júna 2021. Zmluvné strany bezodkladne oznámia akékoľvek ich ďalšie zmeny.

## ČLÁNOK 7

## Používanie systému IMI

1. V systéme IMI sa od 2. februára 2022 vymieňajú a spracúvajú informácie, vrátane osobných údajov, uvedené v článku 6, ak sú splnené tieto podmienky:
  - a) zmluvné strany poskytujú záruky, že údaje spracúvané v systéme IMI sa používajú iba na účel, na ktorý sa pôvodne vymieňali;
  - b) každý prenos osobných údajov do Spojeného kráľovstva podľa tohto článku sa môže uskutočniť len v súlade s článkom 23 ods. 1 písm. c) nariadenia Európskeho parlamentu a Rady (EÚ) č. 1024/2012<sup>1</sup> a
  - c) každý prenos osobných údajov do Únie v zmysle tohto článku sa môže uskutočniť len v súlade s pravidlami Spojeného kráľovstva v oblasti ochrany osobných údajov pri medzinárodných prenosoch.
2. Príslušné orgány každej zmluvnej strany udeľujú a odoberajú používateľom IMI príslušné prístupové práva.

---

<sup>1</sup> Nariadenie Európskeho parlamentu a Rady (EÚ) č. 1024/2012 z 25. októbra 2012 o administratívnej spolupráci prostredníctvom informačného systému o vnútornom trhu a o zrušení rozhodnutia Komisie 2008/49/ES („nariadenie o IMI“) (Ú. v. EÚ L 316, 14.11.2012, s. 1).

3. Používateľom IMI je povolený prístup k osobným údajom spracúvaným v systéme IMI iba na základe potreby poznať a výlučne na účely uplatňovania a presadzovania tohto oddielu.
4. Každá zmluvná strana alebo, v prípade Únie, každý členský štát môže povoliť príslušnému orgánu, aby vnútroštátnym sociálnym partnerom inými prostriedkami ako systém IMI poskytoval príslušné informácie dostupné v systéme IMI v rozsahu, ktorý je potrebný na účely kontroly dodržiavania pravidiel o vysielaní a v súlade s vnútroštátnym právom a postupmi, a to za predpokladu, že:
  - a) informácie sa týkajú vyslania na územie dotknutej zmluvnej strany alebo, v prípade Únie, dotknutého členského štátu a
  - b) tieto informácie slúžia výlučne na účely presadzovania pravidiel o vysielaní.
5. Osobitný výbor pre cestnú dopravu stanoví technické a procedurálne špecifikácie používania systému IMI zo strany Spojeného kráľovstva.
6. Každá zmluvná strana sa podieľa na prevádzkových nákladoch systému IMI. Osobitný výbor pre cestnú dopravu stanoví náklady, ktoré bude niesť každá zmluvná strana.

## ČASŤ B

POŽIADAVKY NA VODIČOV  
ZAPOJENÝCH DO PREPRAVY TOVARU  
V SÚLADE S ČLÁNKOM 465 TEJTO DOHODY

## ODDIEL 1

## OSVEDČENIE O ODBORNEJ SPÔSOBILOSTI

## ČLÁNOK 1

## Rozsah pôsobnosti

Tento oddiel sa uplatňuje na činnosť vedenia vozidiel kýmkoľvek, kto je zamestnaný u prevádzkovateľa nákladnej cestnej dopravy zmluvnej strany, alebo ktorého služby tento prevádzkovateľ využíva pri uskutočňovaní jazd uvedených v článku 462 tejto dohody, ako aj pri používaní vozidiel, na vedenie ktorých sa vyžaduje vodičské oprávnenie skupiny C1, C1 + E, C alebo C + E alebo vodičské oprávnenie, ktoré Osobitný výbor pre cestnú dopravu uznáva ako rovnocenné.

## ČLÁNOK 2

## Výnimky

Osvedčenie o odbornej spôsobilosti (OOS) sa nevyžaduje od vodičov vozidiel:

- a) s maximálnou povolenou rýchlosťou do 45 km/h;
- b) používaných ozbrojenými silami, civilnou obranou, protipožiarnou službou, orgánmi zodpovednými za udržiavanie verejného poriadku a záchrannou zdravotnou službou alebo vozidiel, ktoré sú pod ich kontrolou, keď sa preprava uskutočňuje v dôsledku úloh, ktorými sú tieto služby poverené;
- c) ktoré sa na účely technického vývoja, opravy alebo údržby podrobujú testom, alebo vodičov nových či prestavaných vozidiel, ktoré ešte neboli uvedené do prevádzky;
- d) používaných v prípadoch núdze alebo určených na plnenie záchranných úloh;
- e) prepravujúcich materiál, zariadenie alebo stroje, ktoré má vodič použiť v priebehu svojej práce, za predpokladu, že vedenie vozidla nie je vodičovou hlavnou činnosťou, alebo
- f) používaných alebo prenajímaných bez vodiča poľnohospodárskymi, záhradníkmi, lesníkmi, chovateľskými alebo rybárskymi podnikmi na prepravu tovaru ako súčasť svojej podnikateľskej činnosti, s výnimkou prípadov, keď je vedenie vozidla súčasťou vodičovej hlavnej činnosti alebo vedenie vozidla presahuje vzdialenosť stanovenú vo vnútroštátnom práve od základne podniku, ktorý vozidlo vlastní, najíma alebo prenajíma.

### ČLÁNOK 3

#### Kvalifikácia a výcvik

1. Vedenie vozidiel v zmysle článku 1 podlieha povinnej základnej kvalifikácii a povinnému pravidelnému výcviku. Na tento účel zmluvné strany zabezpečujú:

a) systém základnej kvalifikácie zodpovedajúci jednej z týchto dvoch možností:

i) možnosť kombinácie účasti na kurze a skúšky

V súlade s oddielom 2 bodom 2.1 dodatku 31-B-1-1 zahŕňa tento typ základnej kvalifikácie povinnú účasť na kurze v priebehu stanoveného času trvania. Ukončí sa skúškou. Po úspešnom zložení skúšky sa kvalifikácia potvrdzuje vystavením OOS v zmysle článku 6 ods. 1 písm. a).

ii) možnosť týkajúca sa len skúšok

V súlade s oddielom 2 bodom 2.2 dodatku 31-B-1-1 nezahŕňa tento typ základnej kvalifikácie povinnú účasť na kurze, ale len teoretické a praktické skúšky. Po úspešnom zložení skúšky sa kvalifikácia potvrdzuje vystavením OOS v zmysle článku 6 ods. 1 písm. b).

Zmluvná strana však môže vodičovi povoliť jazdu na svojom území bez získania OOS, keď sa podrobuje národnému profesijnému výcvikovému kurzu v trvaní aspoň šesť mesiacov počas maximálne troch rokov. V súvislosti s týmto profesijným výcvikovým kurzom sa môžu skúšky uvedené v bodoch i) a ii) tohto písmena ukončiť v etapách;

- b) systém pravidelného výcviku

V súlade s oddielom 4 dodatku 31-B-1-1 zahŕňa pravidelný výcvik povinnú účasť na kurze. Potvrďuje sa vystavením OOS v zmysle článku 8 ods. 1.

2. Zmluvná strana môže zároveň ustanoviť systém zrýchlenej základnej kvalifikácie, aby vodič mohol viesť vozidlo v prípadoch uvedených v článku 5 ods. 2 písm. a) bode ii) a písm. b).

V súlade s oddielom 3 dodatku 31-B-1-1 zahŕňa zrýchlená základná kvalifikácia povinnú účasť na kurze. Ukončí sa skúškou. Po úspešnom zložení skúšky sa kvalifikácia potvrdzuje vystavením OOS v zmysle článku 6 ods. 2.

3. Zmluvná strana môže vodičov, ktorí získali osvedčenie o odbornej spôsobilosti podľa časti A oddielu 1 článku 8, oslobodiť od povinnosti podrobiť sa skúškam uvedeným v odseku 1 písm. a) bodoch i) a ii) a v odseku 2 tohto článku v oblastiach vedomostí, ktoré predpisuje uvedená časť tejto prílohy, a prípadne od povinnosti zúčastniť sa na časti kurzu, ktorá im zodpovedá.

## ČLÁNOK 4

## Nadobudnuté práva

Vodiči, ktorí sú držiteľmi kategórií vodičského oprávnenia C1, C1 + E, C alebo C + E alebo oprávnenia, ktoré uznal Osobitný výbor pre cestnú dopravu za rovnocenný, vydaného najneskôr 10. septembra 2009, sú oslobodení od povinnosti získať základnú kvalifikáciu.

## ČLÁNOK 5

## Základná kvalifikácia

1. Prístup k základnej kvalifikácii si nevyžaduje, aby bolo predtým získané zodpovedajúce vodičské oprávnenie.
2. Vodiči vozidiel určených na prepravu tovaru môžu viesť:
  - a) po dovŕšení veku 18 rokov:
    - i) vozidlá patriace do kategórií vodičského oprávnenia C a C + E za predpokladu, že sú držiteľmi OOS podľa článku 6 ods. 1, a
    - ii) vozidlá patriace do kategórií vodičského oprávnenia C1 a C1 + E za predpokladu, že sú držiteľmi OOS podľa článku 6 ods. 2;



- b) po dovŕšení veku 21 rokov vozidlá patriace do kategórií vodičského oprávnenia C a C + E za predpokladu, že sú držiteľmi OOS podľa článku 6 ods. 2.
3. Bez toho, aby boli dotknuté vekové limity špecifikované v odseku 2, vodiči nákladnej dopravy, ktorí sú držiteľmi OOS podľa článku 6 pre jednu z kategórií uvedených v odseku 2 tohto článku, sú oslobodení od povinnosti získať také OOS na každú inú kategóriu vozidiel menovaných v uvedenom odseku.
4. Vodiči nákladnej dopravy, ktorí rozšíria alebo zmenia svoje činnosti tak, aby mohli prepravovať osoby alebo naopak, a ktorí sú držiteľmi OOS podľa článku 6, nemusia opakovať spoločnú časť základnej kvalifikácie, ale len časti špecifické na novú kvalifikáciu.

## ČLÁNOK 6

Osvedčenie o odbornej spôsobilosti (OOS) potvrdzujúce základnú kvalifikáciu

1. OOS potvrdzujúce základnú kvalifikáciu
- a) OOS vydané na základe účasti na kurze a skúšky

V súlade s článkom 3 ods. 1 písm. a) bodom i) musia zmluvné strany od uchádzačov vyžadovať, aby sa zúčastnili na kurzoch vo výcvikovom stredisku schválenom príslušnými orgánmi podľa oddielu 5 dodatku 31-B-1-1, ďalej len „schválené výcvikové stredisko“. Tieto kurzy zahŕňajú všetky oblasti znalostí uvedené v oddiele 1 dodatku 31-B-1-1.

Tento výcvik sa ukončí úspešným absolvovaním skúšky ustanovenej v oddiele 2 ods. 2.1 dodatku 31-B-1-1. Uvedenú skúšku organizujú príslušné orgány zmluvných strán alebo nimi určený subjekt a slúži na overenie, či v prípade vyššie uvedených oblastí má uchádzač úroveň znalostí, ktorá sa požaduje v oddiele 1 dodatku 31-B-1-1. Uvedené orgány alebo subjekty vykonávajú dohľad nad skúškou a po úspešnom absolvovaní vydajú vodičom OOS potvrdzujúce základnú kvalifikáciu.

b) OOS vydané na základe skúšok

V súlade s článkom 3 ods. 1 písm. a) bodom ii) musí zmluvná strana od uchádzačov vyžadovať, aby absolvovali teoretické a praktické skúšky uvedené v oddiele 2 ods. 2.2 dodatku 31-B-1-1. Uvedené skúšky organizujú príslušné orgány zmluvných strán alebo nimi určený subjekt a slúžia na overenie, či v prípade všetkých vyššie uvedených oblastí vedomostí má uchádzač úroveň znalostí, ktorá sa požaduje v oddiele 1 dodatku 31-B-1-1. Uvedené orgány alebo subjekty vykonávajú dohľad nad skúškami a po úspešnom absolvovaní vydajú vodičom OOS potvrdzujúce základnú kvalifikáciu.

2. OOS potvrdzujúce zrýchlenú základnú kvalifikáciu

V súlade s článkom 3 ods. 2 musia zmluvné strany od uchádzačov vyžadovať, aby sa zúčastnili na kurzoch v schválenom výcvikovom stredisku. Tieto kurzy zahŕňajú všetky oblasti znalostí uvedené v oddiele 1 dodatku 31-B-1-1.

Tento výcvik sa ukončí skúškou stanovenou v oddiele 3 dodatku 31-B-1-1. Uvedenú skúšku organizujú príslušné orgány zmluvných strán alebo nimi určený subjekt a slúži na overenie, či v prípade vyššie uvedených oblastí má uchádzač úroveň znalostí, ktorá sa požaduje v oddiele 1 dodatku 31-B-1-1. Uvedené orgány alebo subjekty vykonávajú dohľad nad skúškou a po úspešnom absolvovaní vydajú vodičom OOS potvrdzujúce zrýchlenú základnú kvalifikáciu.

## ČLÁNOK 7

### Pravidelný výcvik

Pravidelný výcvik umožní držiteľom OOS aktualizovať si znalosti, ktoré sú pre ich prácu kľúčové, s osobitným dôrazom na bezpečnosť cestnej premávky, bezpečnosť a ochranu zdravia pri práci a zníženie vplyvu vedenia vozidiel na životné prostredie.

Uvedený výcvik organizuje schválené výcvikové stredisko v súlade s oddielom 5 dodatku 31-B-1-1. Výcvik pozostáva z výučby v triede, praktického výcviku a, ak je k dispozícii, výcviku pomocou nástrojov informačných a komunikačných technológií (IKT) alebo výcviku na výkonných tréningoch. Ak vodič zmení podnik, musí sa zohľadniť pravidelný výcvik, ktorému sa už podrobil.

Pravidelný výcvik slúži na prehĺbenie a zopakovanie niektorých oblastí vedomostí uvedených v oddiele 1 dodatku 31-B-1-1. Zahŕňa rôzne oblasti vedomostí a vždy obsahuje najmenej jednu oblasť vedomostí týkajúcu sa bezpečnosti cestnej premávky. V témach výcviku sa zohľadní vývoj príslušných právnych predpisov a technológií a v čo najväčšej miere sa v nich zohľadnia osobitné potreby výcviku vodiča.

## ČLÁNOK 8

## Osvedčenie o odbornej spôsobilosti (OOS) potvrdzujúce pravidelný výcvik

1. Keď vodič dokončil pravidelný výcvik uvedený v článku 7, príslušné orgány zmluvných strán alebo schválené výcvikové stredisko vydá vodičovi OOS potvrdzujúce pravidelný výcvik.
  2. Prvý kurz pravidelného výcviku musia absolvovať títo vodiči:
    - a) držiteľia OOS, ako sa uvádza v článku 6, do piatich rokov od vydania tohto OOS a
    - b) vodiči uvedení v článku 4 do piatich rokov od 10. septembra 2009.
- Zmluvná strana môže skrátiť alebo predĺžiť obdobie uvedené v písmenách a) alebo b) najviac o dva roky.
3. Vodič, ktorý skončil prvý kurz pravidelného výcviku podľa odseku 2 tohto článku, sa musí každých päť rokov, pred skončením platnosti OOS potvrdzujúceho pravidelný výcvik, podrobiť pravidelnému výcviku.
  4. Držitelia OOS podľa článku 6 alebo OOS podľa odseku 1 tohto článku a vodiči uvedení v článku 4, ktorí už viac nevykonávajú svoje povolanie a nespĺňajú požiadavky odsekov 1, 2 a 3 tohto článku, musia pred tým, než začnú znova vykonávať svoje povolanie, absolvovať kurz pravidelného výcviku.

5. Vodiči vykonávajúci prepravu tovaru po ceste, ktorí skončili kurzy pravidelného výcviku na jednu z kategórií vodičského oprávnenia uvedených v článku 5 ods. 2, sú oslobodení od povinnosti absolvovať ďalší pravidelný výcvik na iné kategórie menované v uvedenom odseku.

## ČLÁNOK 9

### Presadzovanie

Príslušné orgány zmluvnej strany umiestnia priamo na vodičské oprávnenie (preukaz) vodiča, vedľa zodpovedajúcich kategórií oprávnenia, rozlišovací znak, ktorým sa potvrdzuje vlastníctvo OOS a na ktorom sa uvedie dátum uplynutia platnosti, alebo zavedú špeciálnu kvalifikačnú kartu vodiča, ktorá by sa mala vypracovať v súlade so vzorom reprodukovanej v dodatku 31-B-1-2. Akýkoľvek iný vzor možno prijať za predpokladu, že ho Osobitný výbor pre cestnú dopravu uzná za rovnocenný. Kvalifikačnú kartu vodiča alebo akýkoľvek iný rovnocenný doklad, ako je uvedené vyššie, ktorý vydali príslušné orgány zmluvnej strany, druhá zmluvná strana uzná na účely tohto oddielu.

Vodiči musia byť na žiadosť ktoréhokoľvek oprávneného inšpekčného úradníka schopní predložiť vodičské oprávnenie (preukaz) alebo osobitnú kvalifikačnú kartu vodiča alebo rovnocenný doklad s rozlišovacím znakom potvrdzujúcim vlastníctvo OOS.

**Dodatok 31-B-1-1****MINIMÁLNE POŽIADAVKY NA KVALIFIKÁCIU A VÝCVIK**

Aby sa zabezpečila čo najväčšia harmonizácia pravidiel upravujúcich cestnú nákladnú dopravu, na ktoré sa vzťahuje druhá časť tretí okruh hlava I tejto dohody, minimálne požiadavky na kvalifikáciu a výcvik vodičov, ako aj na schválenie výcvikových stredísk sú stanovené v oddieloch 1 až 5 tohto dodatku. Akýkoľvek ďalší obsah pre túto kvalifikáciu alebo výcvik možno prijať za predpokladu, že ho bude Osobitný výbor pre cestnú dopravu považovať za rovnocenný.

**ODDIEL 1****ZOZNAM OBLASTÍ VEDOMOSTÍ**

Vedomosti, ktoré zohľadňujú zmluvné strany pri stanovovaní základnej kvalifikácie vodiča a pravidelnom výcviku, musia obsahovať aspoň oblasti vedomostí uvedené v tomto zozname. Uchádzači musia dosiahnuť úroveň vedomostí a praktickej zručnosti potrebnej na bezpečné vedenie vozidiel príslušnej kategórie vodičského oprávnenia. Minimálna úroveň vedomostí nesmie byť nižšia ako úroveň dosiahnutá počas povinného vzdelávania doplneného o odborný výcvik.

1. Zlepšenie racionálneho jazdného správania na základe bezpečnostných predpisov

- 1.1. Cieľ: poznať charakteristiky prevodového systému, aby sa najlepšie využili:

krivky týkajúce sa momentu zotrvačnosti, výkonu, špecifickej spotreby motora, oblasti optimálneho využitia počítadla otáčok, optimálna oblasť otáčok pri radení

- 1.2. Cieľ: poznať technické charakteristiky a činnosť bezpečnostných ovládačov na ovládanie vozidla a s cieľom minimalizovať opotrebenie a zabrániť chybným funkciám:

obmedzenia pri používaní bŕzd a odľahčovacej brzdy (retardéra), kombinované používanie bŕzd a odľahčovacej brzdy, lepšie využívanie pomeru medzi otáčkami a prevodovým stupňom, využívanie zotrvačného momentu vozidla, využívanie spôsobov spomaľovania a brzdenia pri klesaní, činnosti v prípade poruchy, používanie elektronických a mechanických zariadení, ako je elektronický stabilizačný program (ESP), zdokonalené systémy núdzového brzdenia (AEBS), protiblokovací brzdový systém (ABS), systémy kontroly trakcie (TCS) a palubné monitorovacie systémy (IVMS) a iné, ktoré sú schválené na používanie, asistenčné systémy pre vodičov alebo automatizované zariadenia.

- 1.3. Cieľ: schopnosť optimalizácie spotreby paliva:

optimalizácia spotreby paliva používaním know-how podľa bodov 1.1 a 1.2, význam predvídania dopravného toku, primeraná vzdialenosť od ostatných vozidiel a využívanie hybnosti vozidla, rovnomerná rýchlosť, plynulý štýl jazdy a vhodný tlak v pneumatikách a znalosť inteligentných dopravných systémov, ktoré zvyšujú efektívnosť jazdy a pomáhajú pri plánovaní cesty.

1.4. Cieľ: schopnosť predvídať a posúdiť riziká v premávke a prispôbiť sa im:

uvedomovať si rôzne cestné, dopravné a poveternostné podmienky a prispôbiť sa im, predvídať budúce udalosti; vedieť, ako pripraviť a naplánovať jazdu v mimoriadnych poveternostných podmienkach; byť oboznámený s používaním príslušného bezpečnostného vybavenia a vedieť, kedy treba jazdu pre extrémne poveternostné podmienky odložiť alebo zrušiť; prispôbiť sa rizikám premávky vrátane nebezpečného správania v premávke alebo rozptyľovania vodiča (prostredníctvom elektronických zariadení, požívaním jedla, pitím nápojov atď.); rozpoznať nebezpečné situácie a prispôbiť sa im a byť schopný zvládať z nich vyplývajúci stres, najmä pokiaľ ide o rozmery a hmotnosť vozidiel a zraniteľných účastníkov cestnej premávky, akými sú chodci, cyklisti a dvojkolesové motorové vozidlá;

identifikovať možné nebezpečné situácie a primerane vyhodnotiť, ako takéto potenciálne nebezpečné situácie môžu vyústiť do situácií, v ktorých sa už nedá zabrániť nehodám, a zvoliť a vykonať kroky, ktoré zvyšujú bezpečnosť do takej miery, aby bolo možné zabrániť zrážke v prípade možných nebezpečenstiev.

1.5. Cieľ: schopnosť zaručiť bezpečnosť nákladu pri uplatnení bezpečnostných predpisov a správneho využitia vozidla:

sily pôsobiace na vozidlo pri pohybe, používanie prevodových stupňov podľa zaťaženia vozidla a profilu cesty, používanie automatických prevodových systémov, výpočet užitočného zaťaženia vozidla alebo jazdnej súpravy, výpočet celkového objemu, rozloženie nákladu, dôsledky preťaženia na nápravu, stabilita vozidla a ťažisko, druhy balenia a palety;



hlavné kategórie tovaru, ktoré si vyžadujú zabezpečenie nákladu, techniky upínania a zabezpečenia, používanie prípevňovacích pásov, kontrola zabezpečovacích zariadení, používanie prekladacích zariadení, umiestňovanie a odstraňovanie plachiet.

## 2. Uplatňovanie predpisov

### 2.1. Cieľ: poznať sociálne prostredie cestnej dopravy a predpisy, ktorými sa riadi:

maximálne povolené pracovné časy pre sektor dopravy; zásady, uplatňovanie a dôsledky pravidiel týkajúcich sa času jazdy a času odpočinku a pravidiel týkajúcich sa tachografu; pokuty za nepoužívanie, nesprávne používanie a neoprávnené zásahy do tachografôv; vedomosti o sociálnom prostredí cestnej dopravy; práva a povinnosti vodičov z hľadiska základnej kvalifikácie a pravidelného výcviku.

### 2.2 Cieľ: poznať predpisy, ktorými sa riadi preprava tovaru:

dopravné prevádzkové licencie, doklady, ktoré musia byť vo vozidle, zákazy používania určitých ciest, poplatky za používanie ciest, povinnosti v rámci štandardných zmlúv na prepravu tovaru, zhotovovanie dokumentov, ktoré tvoria prepravnú zmluvu, povolenia v medzinárodnej doprave, povinnosti vyplývajúce z Dohovoru o prepravnej zmluve v medzinárodnej nákladnej doprave, ktorý bol prijatý 19. mája 1956 v Ženeve, zhotovovanie medzinárodných nákladných listov, prekračovanie hraníc, špeditéri, špeciálne sprievodné dokumenty na tovar.

3. Zdravie, cestná a environmentálna bezpečnosť, služby, logistika

3.1. Cieľ: uvedomenie si rizík v cestnej premávke a rizík pracovných úrazov u vodičov:

druhy pracovných úrazov v sektore dopravy, štatistika cestných nehôd, účasť nákladných vozidiel/autobusov, ľudské, materiálne a finančné následky.

3.2. Cieľ: schopnosť zabrániť kriminalite a pašovaniu ilegálnych príst'ahovalcov:

všeobecné informácie, dôsledky pre vodičov, preventívne opatrenia, kontrolný zoznam, právne predpisy týkajúce sa zodpovednosti prevádzkovateľov dopravy.

3.3. Cieľ: schopnosť zabrániť poškodeniu zdravia:

ergonomické princípy, pohyby a polohy, ktoré predstavujú riziko, fyzická kondícia, cvičenia vzťahujúce sa na manipuláciu s nákladom, osobná ochrana.

3.4. Cieľ: uvedomenie si významu dobrého fyzického a duševného stavu:

zásady zdravej a vyváženej výživy, vplyv alkoholu, drog alebo akýchkoľvek iných látok schopných ovplyvniť správanie, symptómy, príčiny, vplyvy únavy a stresu, základná úloha cyklu práce a odpočinku.

3.5 Cieľ: schopnosť posudzovať núdzové situácie:

správanie v núdzovej situácii: posúdenie situácie, zabránenie komplikáciám pri nehode, zavolanie pomoci, pomoc zraneným a poskytnutie prvej pomoci, reakcia v prípade požiaru, evakuácia spolujazdcov z nákladného vozidla, reakcia v prípade násilia; základné zásady vypracovania správy o nehode.

3.6 Cieľ: schopnosť správať sa tak, aby to prispelo k zvýšeniu imidžu podniku:

správanie sa vodiča a imidž podniku: význam kvality služieb poskytovaných vodičom pre podnik, rôzne úlohy vodiča, ľudia, s ktorými bude vodič v styku, údržba vozidla, organizácia práce, obchodné a finančné dôsledky právneho sporu.

3.7. Cieľ: poznať ekonomické prostredie nákladnej cestnej dopravy a organizáciu trhu:

cestná nákladná doprava vo vzťahu k ostatným druhom dopravy (hospodárska súťaž, odosielatelia), rôzne činnosti cestnej dopravy (doprava vykonávaná za poplatok alebo úhradu, doprava pre vlastné potreby, pomocné dopravné činnosti) organizácia hlavných typov dopravnej spoločnosti a pomocných dopravných činností, rôzne dopravné špecializácie (cisternové vozidlá, regulovaná teplota, nebezpečný tovar, preprava zvierat atď.), zmeny v sektore dopravy (diverzifikácia poskytovaných služieb, kombinovaná doprava železnica – cesta, subdodávateľ atď.).

## ODDIEL 2

POVINNÁ ZÁKLADNÁ KVALIFIKÁCIA PODĽA ČASTI B  
ODDIELU 1 ČLÁNKU 3 ODS. 1 PÍSM. A)

Zmluvná strana môže ako súčasť výcviku podľa tohto oddielu a podľa oddielu 3 tohto dodatku započítať ďalší osobitný výcvik týkajúci sa cestnej nákladnej dopravy, ktorý sa požaduje podľa jej právnych predpisov.

## 2.1. Možnosť kombinácie účasti na kurze a skúšky

Základná kvalifikácia musí zahŕňať výučbu všetkých tém uvedených v zozname podľa oddielu 1 tohto dodatku. Čas trvania tejto základnej kvalifikácie musí byť 280 hodín.

Každý uchádzač musí osobne viesť vozidlo príslušnej kategórie, ktoré spĺňa minimálne požiadavky na skúšobné vozidlá, najmenej 20 hodín.

Počas osobného vedenia vozidla musí uchádzača sprevádzať inštruktor, ktorý je zamestnancom schváleného výcvikového strediska. Z 20 hodín osobného vedenia vozidla smie každý uchádzač viesť vozidlo maximálne osem hodín v špeciálnom teréne alebo na výkonnom trenažeri tak, aby sa mohol zhodnotiť jeho výcvik v racionálnom vedení vozidla na základe bezpečnostných predpisov, najmä z hľadiska ovládania vozidla v rôznych podmienkach cestnej premávky a pri rôznom stave vozovky v závislosti od poveternostných podmienok, nočného alebo denného času, ako aj schopnosť optimalizácie spotreby paliva.

Zmluvná strana a, v prípade Únie, členský štát môže povoliť, aby schválené výcvikové stredisko poskytlo časť výcviku prostredníctvom nástrojov IKT, ako je elektronické učenie sa, pričom sa zabezpečí zachovanie vysokej kvality a účinnosti výcviku a určia témy, v rámci ktorých možno nástroje IKT využiť čo najúčinnejšie. V takom prípade sa vyžaduje spoľahlivá identifikácia používateľa a vhodné prostriedky kontroly.

Pre vodičov uvedených v časti B oddiele 1 článku 5 ods. 4 musí základná kvalifikácia trvať 70 hodín vrátane piatich hodín osobného vedenia vozidla.

Po skončení uvedeného výcviku príslušné orgány zmluvných strán alebo subjekty nimi určené podrobia vodiča písomnej alebo ústnej skúške. Skúška musí obsahovať aspoň jednu otázku z každého z cieľov uvedených v zozname tém podľa oddielu 1 tohto dodatku.

## 2.2 Možnosť skúšky

Príslušné orgány zmluvných strán alebo subjekty nimi určené organizujú uvedené teoretické a praktické skúšky, aby overili, či má uchádzač úroveň vedomostí požadovanú v oddiele 1 tohto dodatku vzhľadom na všetky oblasti a ciele tam uvedené.

- a) Teoretická skúška sa skladá z najmenej dvoch častí:
  - i) otázky s viacerými možnosťami odpovedí, otázky vyžadujúce priamu odpoveď alebo kombinácia oboch a

- ii) prípadové štúdie.

Minimálny čas trvania teoretickej skúšky musí byť štyri hodiny.

- b) Praktická skúška sa skladá z dvoch častí:

- i) vodičská skúška zameraná na posúdenie racionálneho vedenia vozidla založeného na bezpečnostných predpisoch. Skúška sa musí uskutočniť podľa možnosti na ceste mimo zastavanej oblasti, na rýchlostných cestách alebo diaľniciach (alebo podobných cestách) a na všetkých druhoch miest v zastavanej oblasti s rôznymi druhmi ťažkostí, s ktorými sa môže vodič stretnúť. Bolo by žiaduce, aby skúška prebiehala v podmienkach rôznej hustoty premávky. Čas jazdy na ceste by sa mal optimálne využiť na posúdenie uchádzača vo všetkých rôznych oblastiach premávky, s ktorými sa môže stretnúť. Minimálny čas trvania tejto skúšky musí byť 90 minút;
- ii) praktická skúška, ktorá sa týka aspoň oddielu 1 bodov 1.5, 3.2, 3.3 a 3.5 tohto dodatku.

Minimálny čas trvania tejto skúšky musí byť 30 minút.

Vozidlo použité na praktickú skúšku musí spĺňať minimálne požiadavky na skúšobné vozidlá.

Praktická skúška môže byť doplnená treťou časťou skúšky, ktorá sa uskutoční v špeciálnom teréne alebo na trenažéri tak, aby sa mohlo zhodnotiť racionálne vedenie vozidla založené na bezpečnostných predpisoch, najmä z hľadiska ovládania vozidla v rôznych podmienkach cestnej premávky a rôznom stave vozovky podľa poveternostných podmienok, ako aj nočného alebo denného času.

Čas trvania tejto nepovinnnej časti nie je stanovený. Ak by sa vodič podrobil takejto skúške, jej trvanie sa môže odvodiť z 90 minút vodičskej skúšky uvedenej v bode i), no odvodený čas nesmie prekročiť 30 minút.

Pre vodičov uvedených v časti B oddiele 1 článku 5 ods. 4 musí byť teoretická skúška obmedzená na oblasti vedomostí uvedené v oddiele 1 tohto dodatku vzťahujúce sa na vozidlá tohto dodatku, ktoré sú predmetom novej základnej kvalifikácie. Takí vodiči sa však musia podrobiť celej praktickej skúške.

### ODDIEL 3

#### ZRÝCHLENÁ ZÁKLADNÁ KVALIFIKÁCIA

##### POĎĽA ČASTI B ODDIELU 1

##### ČLÁNKU 3 ODS. 2 PRÍLOHY 31

Zrýchlená základná kvalifikácia musí zahŕňať výučbu všetkých oblastí vedomostí uvedených v zozname v oddiele 1 tohto dodatku. Čas trvania musí byť 140 hodín.

Každý uchádzač musí osobne viesť vozidlo príslušnej kategórie, ktoré spĺňa minimálne požiadavky na skúšobné vozidlá, najmenej 10 hodín.

Počas osobného vedenia vozidla musí uchádzača sprevádzať inštruktor, ktorý je zamestnancom schváleného výcvikového strediska. Z 10 hodín osobného vedenia vozidla smie každý uchádzač viesť vozidlo maximálne štyri hodiny v špeciálnom teréne alebo na výkonnom trénažeri tak, aby sa mohol zhodnotiť jeho výcvik v racionálnom vedení vozidla na základe bezpečnostných predpisov, najmä z hľadiska ovládania vozidla v rôznych podmienkach cestnej premávky a pri rôznom stave vozovky v závislosti od poveternostných podmienok, nočného alebo denného času, ako aj schopnosť optimalizácie spotreby paliva.

Ustanovenia oddielu 2 bodu 2.1 štvrtého odseku tohto dodatku sa vzťahujú aj na zrýchlenú základnú kvalifikáciu.

Pre vodičov uvedených v časti B oddiele 1 článku 5 ods. 4 musí základná kvalifikácia trvať 35 hodín vrátane 2,5 hodiny osobného vedenia vozidla.

Po skončení uvedeného výcviku príslušné orgány zmluvných strán alebo subjekty nimi určené podrobia vodiča písomnej alebo ústnej skúške. Skúška musí obsahovať aspoň jednu otázku z každého z cieľov uvedených v zozname tém podľa oddielu 1 tohto dodatku.

Zmluvná strana môže ako súčasť výcviku podľa tohto oddielu započítať ďalší osobitný výcvik týkajúci sa cestnej nákladnej dopravy, ktorý sa požaduje podľa jej právnych predpisov.



## ODDIEL 4

POVINNÝ PRAVIDELNÝ VÝCVIK PODĽA  
ČASTI B ODDIELU 1 ČLÁNKU 3 ODS. 1 PÍSM. B) PRÍLOHY 31

Kurzy povinného pravidelného výcviku musí organizovať schválené výcvikové stredisko. Ich trvanie musí byť 35 hodín každých päť rokov, minimálne v sedemhodinových časových úsekoch, ktoré môžu byť rozdelené do dvoch po sebe idúcich dní. Vždy, keď sa využíva elektronické učenie sa, schválené výcvikové stredisko zabezpečí náležitú kvalitu výcviku vrátane určenia oblastí vedomostí, v ktorých možno nástroje IKT využiť čo najúčinnejšie. Zmluvné strany predovšetkým vyžadujú spoľahlivú identifikáciu používateľa a vhodné prostriedky kontroly. Maximálne trvanie elektronického učenia sa nesmie presiahnuť 12 hodín. Témou súvisiacou s bezpečnosťou cestnej premávky by sa mal zaoberať aspoň jeden z úsekov výcvikového kurzu. V obsahu výcviku sa zohľadnia špecifické potreby výcviku, pokiaľ ide o dopravné operácie, ktoré vodič vykonáva, a príslušný právny a technický vývoj, a mali by sa v ňom v čo najväčšej miere zohľadniť osobitné potreby výcviku vodiča. V priebehu 35 hodín by sa mala pokryť škála rôznych oblastí vedomostí vrátane opakovaného výcviku, ak sa ukáže, že vodič potrebuje špecifický výcvik na odstránenie nedostatkov.

Zmluvná strana a, v prípade Únie, členský štát môže ako súčasť výcviku podľa tohto oddielu započítať ďalší osobitný výcvik týkajúci sa cestnej nákladnej dopravy, ktorý sa požaduje podľa jej, resp. jeho právnych predpisov.

## ODDIEL 5

## SCHVÁLENIE ZÁKLADNEJ KVALIFIKÁCIE A PRAVIDELNÉHO VÝCVIKU

5.1. Výcvikové strediská zabezpečujúce základnú kvalifikáciu a pravidelný výcvik musia schváliť príslušné orgány zmluvných strán. Schválenie sa môže udeliť len na písomnú žiadosť.

K žiadosti musia byť priložené tieto dokumenty:

5.1.1. primeraný program kvalifikácie a výcviku, v ktorom budú špecifikované oblasti vyučovaných tém, ako aj vykonávací plán a učebné metódy;

5.1.2. kvalifikácie inštruktorov a oblasti činnosti;

5.1.3. informácie o priestoroch, v ktorých sa kurzy uskutočnia, o učebnom materiáli, zdrojoch, ktoré sú k dispozícii na praktickú prácu a o používanom vozovom parku;

5.1.4. podmienky týkajúce sa účasti na kurzoch (počet účastníkov).

5.2. Príslušný orgán musí udeliť schválenie písomne a za týchto podmienok:

5.2.1. výcvik sa musí uskutočniť v súlade s dokumentmi priloženými k žiadosti;

5.2.2. príslušný orgán musí byť oprávnený posielat' splnomocnené osoby, ktoré sa budú zúčastňovať na výcvikových kurzoch v schválených strediskách, a musí byť oprávnený monitorovať také strediská z hľadiska použitých zdrojov a riadneho priebehu výcvikových kurzov a skúšok;

5.2.3. schválenie sa môže odobrať alebo jeho platnosť pozastaviť, ak už naďalej nie sú splnené podmienky schválenia.

Schválené stredisko musí zaručiť, aby inštruktori mali dobré vedomosti o najnovších predpisoch a výcvikových požiadavkách. Inštruktori musia v rámci špecifického výberového postupu preukázať didaktické a vyučovacie vedomosti. Pokiaľ ide o praktickú skúšku, musia inštruktori preukázať skúsenosti ako profesionálni vodiči alebo podobné vodičské skúsenosti napríklad ako inštruktori na vedenie ťažkých vozidiel.

Vyučovací program musí byť v súlade so schválením a musí obsahovať oblasti vedomostí uvedené v zozname v oddiele 1.

**Dodatok 31-B-1-2**

VZOR KVALIFIKAČNEJ KARTY VODIČA UVEDENÝ  
V ČASTI B ODDIELE 1 ČLÁNKU 9 TEJTO PRÍLOHY

*Side 1*

DRIVER QUALIFICATION CARD (MEMBER STATE/UK)	
6. PHOTO	1.
	2.
	3.
	4a. 4b.
	4c. (4d.)
	5a. 5b.
	7.
	(8.)
9.	

*Side 2*

11.	9.	10.
1. Surname 2. First name 3. Date and place of birth 4a. Date of issue 4b. Administrative expiry date 4c. Issued by 5a. Licence No 5b. Serial No 10. Union code <sup>1</sup>	C1	
	C	
	D1	
	D	
	C1E	
	CE	
	D1E	
DE		

<sup>1</sup> If applicable

## ODDIEL 2

## ČASY JAZDY, PRESTÁVKY A ČASY ODPOČINKU

## ČLÁNOK 1

## Rozsah pôsobnosti

1. V tomto oddiele sa stanovujú pravidlá týkajúce sa času jazdy, prestávok a časov odpočinku pre vodičov uvedených v článku 465 ods. 1 písm. b) tejto dohody, ktorí uskutočňujú jazdy uvedené v článku 462 tejto dohody.
2. V prípade, že vodič vykonáva jazdu uvedenú v článku 462 tejto dohody, pravidlá v tomto oddiele sa uplatňujú na prepravnú operáciu vykonávanú týmto vodičom medzi územiami zmluvných štátov a medzi členskými štátmi.
3. Tento oddiel sa uplatňuje:
  - a) ak maximálna prípustná hmotnosť vozidla vrátane každého prívesu alebo návesu je vyššia ako 3,5 tony, alebo
  - b) od 1. júla 2026, ak maximálna prípustná hmotnosť vozidla vrátane každého prívesu alebo návesu je vyššia ako 2,5 tony.

4. Tento oddiel sa neuplatňuje na dopravu:

- a) vozidlami alebo jazdnými súpravami s maximálnou prípustnou hmotnosťou nepresahujúcou 7,5 tony, ktoré sa používajú na:
  - i) prepravu materiálu, zariadení alebo strojov, ktoré vodič používa počas svojej práce, alebo
  - ii) doručovanie tovaru vyrobeného v rámci remeselnej výroby,  
  
a to iba v okruhu 100 km od základne podniku a pod podmienkou, že vedenie vozidla nepredstavuje hlavnú činnosť vodiča a že sa doprava neuskutočňuje za poplatok alebo úhradu;
- b) vozidlami s maximálnou povolenou rýchlosťou do 40 km/h;
- c) vozidlami vlastnými alebo prenajímanými bez vodiča ozbrojenými silami, civilnou ochranou, požiarnym zborom a silami, zodpovednými za zachovanie verejného poriadku, ak sa preprava realizuje v dôsledku úloh, ktorými sú tieto služby poverené, a je pod ich kontrolou;
- d) vozidlami, ktoré sa používajú v stave núdze alebo na záchranné práce;
- e) špecializovanými vozidlami používanými na lekárske účely;
- f) špecializovanými havarijnými vozidlami pracujúcimi v okruhu 100 km od svojej základne;

- g) vozidlami, ktoré sa podrobujú cestným skúškam na účely technického rozvoja, opráv alebo údržby, a novými alebo prestavanými vozidlami, ktoré ešte neboli uvedené do prevádzky;
- h) vozidlami s maximálnou prípustnou hmotnosťou vrátane každého prívesu alebo návesu, ktorá presahuje 2,5 tony, ale nepresahuje 3,5 tony, ktoré sa používajú na prepravu tovaru, ak sa preprava neuskutočňuje za poplatok alebo úhradu, ale na vlastný účet spoločnosti alebo vodiča, a ak vedenie vozidla nepredstavuje hlavnú činnosť osoby, ktorá toto vozidlo vedie;
- i) úžitkovými vozidlami, ktoré majú status historických vozidiel podľa právnych predpisov členského štátu, v ktorom sa prevádzkujú, a ktoré sa používajú na nekomerčnú prepravu tovaru.

## ČLÁNOK 2

### Vymedzenie pojmov

Na účely tohto oddielu sa uplatňuje toto vymedzenie pojmov:

- a) „cestná doprava“ je akákoľvek jazda vykonávaná celkom alebo čiastočne po verejných cestách naloženým alebo nenaloženým vozidlom;
- b) „prestávka“ je každý časový úsek, počas ktorého vodič nesmie viesť vozidlo ani vykonávať žiadnu inú prácu a ktorý sa využíva výlučne na regeneráciu;

- c) „iná práca“ sú všetky činnosti vymedzené ako pracovný čas v časti B oddiele 3 článku 2 ods. 1 písm. a) okrem „jazdy“ vrátane každej práce vykonávanej pre rovnakého alebo iného zamestnávateľa v odvetví dopravy alebo mimo neho;
- d) „odpočinok“ je akýkoľvek neprerušovaný časový úsek, počas ktorého môže vodič voľne disponovať svojím časom;
- e) „čas denného odpočinku“ je akýkoľvek denný čas, počas ktorého môže vodič voľne disponovať svojím časom, a zahŕňa „čas pravidelného denného odpočinku“ a „čas skráteného denného odpočinku“:
- i) „pravidelný denný odpočinok“ je akýkoľvek čas odpočinku trvajúci najmenej 11 hodín, ktorý možno čerpať v dvoch častiach, z ktorých prvou musí byť neprerušovaný časový úsek trvajúci najmenej 3 hodiny a druhou musí byť neprerušovaný časový úsek trvajúci najmenej deväť hodín;
  - ii) „čas skráteného denného odpočinku“ je akýkoľvek čas odpočinku trvajúci najmenej deväť hodín, ale menej ako 11 hodín;
- f) „čas týždenného odpočinku“ je časový úsek jedného týždňa, počas ktorého môže vodič voľne disponovať svojím časom, a zahŕňa „čas pravidelného týždenného odpočinku“ a „čas skráteného týždenného odpočinku“:
- i) „čas pravidelného týždenného odpočinku“ je akýkoľvek čas odpočinku trvajúci najmenej 45 hodín; a
  - ii) „čas skráteného týždenného odpočinku“ je akýkoľvek čas odpočinku trvajúci menej ako 45 hodín, ktorý sa môže, pokiaľ sa v článku 6 ods. 6 a 7 neustanovuje inak, skrátiť na najmenej 24 po sebe idúcich hodín;



- g) „týždeň“ je obdobie od 00.00 hodín v pondelok do 24.00 hodín v nedeľu;
- h) „čas jazdy“ je trvanie vedenia vozidla zaznamenané:
- i) automaticky alebo poloautomaticky tachografom, ako sa vymedzuje v časti B oddiele 4 článku 2 písm. e), f), g) a h) tejto prílohy alebo
  - ii) ručne, ako sa vyžaduje v časti B oddiele 4 článku 9 ods. 2 a článku 11 tejto prílohy;
- i) „denný čas jazdy“ je celkový súhrnný čas jazdy medzi koncom jedného času denného odpočinku a začiatkom nasledujúceho času denného odpočinku alebo medzi časom denného odpočinku a časom týždenného odpočinku;
- j) „týždenný čas jazdy“ je celkový súhrnný čas jazdy počas týždňa;
- k) „maximálna prípustná hmotnosť“ je maximálna povolená pohotovostná hmotnosť plne naloženého vozidla;
- l) „vedenie vozidla viacerými osobami“ je situácia, keď sú počas každého času jazdy medzi dvoma po sebe idúcimi časmi denného odpočinku alebo medzi časom denného odpočinku a časom týždenného odpočinku vo vozidle najmenej dvaja vodiči, ktorí budú vozidlo viesť. V prvej hodine vedenia vozidla viacerými osobami je prítomnosť druhého vodiča povinná, pre zvyšok času je však povinná;

- m) „čas jazdy“ je súhrnný čas jazdy, odkedy vodič začal viesť vozidlo po čase odpočinku alebo prestávke, až kým nezačne čerpať čas odpočinku alebo prestávku; čas jazdy môže byť nepretržitý alebo rozdelený.

### ČLÁNOK 3

#### Požiadavka na spolujazdcov vodiča

Minimálny vek spolujazdcov vodiča je 18 rokov. Každá zmluvná strana a, v prípade Únie, členský štát však môže znížiť minimálny vek spolujazdcov vodiča na 16 rokov za predpokladu, že účelom tohto zníženia bude profesijný výcvik a ak sa dodržiavajú obmedzenia uložené vnútroštátnymi právnymi predpismi Spojeného kráľovstva a v prípade Únie členských štátov o otázkach zamestnanosti v pracovnoprávných veciach.

### ČLÁNOK 4

#### Čas jazdy

1. Denný čas jazdy nesmie presiahnuť deväť hodín.

Denný čas jazdy sa však môže predĺžiť na najviac 10 hodín nie častejšie ako dvakrát za týždeň.

2. Týždenný čas jazdy nesmie presiahnuť 56 hodín a nesmie viesť k prekročeniu maximálneho týždenného pracovného času 60 hodín.

3. Celkový súhrnný čas jazdy počas dvoch po sebe idúcich týždňov nesmie presiahnuť 90 hodín.
4. Denný a týždenný čas jazdy zahŕňa všetok čas jazdy na území zmluvných strán.
5. Ako inú prácu vodič zaznamená všetok čas strávený podľa článku 2 písm. c) tohto oddielu, ako aj akýkoľvek čas strávený vedením vozidla používaného na komerčnú dopravu, keď vodič nie je povinný zaznamenávať si čas jazdy, a zaznamená všetky časy pohotovosti v zmysle časti B oddielu 3 článku 2 bodu 2, v súlade s časťou B oddielom 4 článkom 6 ods. 5 písm. b) bodom iii). Tieto záznamy sa vedú buď ručne v záznamovom liste, vo výtlačku, alebo pomocou ovládačov na manuálne vkládanie údajov na záznamovom zariadení.

## ČLÁNOK 5

### Prestávky

Po štyroch a pol hodinách jazdy má vodič neprerušovanú prestávku trvajúcu najmenej 45 minút, ak nezačína čerpať čas odpočinku.

Táto prestávka sa môže nahradiť prestávkou trvajúcou najmenej 15 minút, po ktorej nasleduje prestávka trvajúca najmenej 30 minút, pričom každá je rozložená tak, aby boli splnené ustanovenia prvého odseku.

Vodič podieľajúci sa na vedení vozidla viacerými osobami môže čerpať prestávku v trvaní 45 minút vo vozidle, ktoré vedie iný vodič, za predpokladu, že vodič čerpajúci prestávku nepomáha vodičovi, ktorý vedie vozidlo.

## ČLÁNOK 6

### Odpočinok

1. Vodič čerpá časy denného a týždenného odpočinku.
2. V priebehu každých 24 hodín po ukončení predchádzajúceho času denného odpočinku alebo času týždenného odpočinku vodič čerpá nový čas denného odpočinku.

Ak časť času denného odpočinku, zahrnutého v období 24 hodín, je aspoň deväť hodín, ale menej ako 11 hodín, potom sa predmetný čas denného odpočinku považuje za čas skráteného denného odpočinku.

3. Čas denného odpočinku sa môže predĺžiť na čas pravidelného týždenného odpočinku alebo na čas skráteného týždenného odpočinku.
4. Vodič môže mať najviac tri časy skráteného denného odpočinku v období medzi ľubovoľnými dvoma časmi týždenného odpočinku.
5. Odchyľne od odseku 2 musí vodič podieľajúci sa na vedení vozidla viacerými osobami čerpať do 30 hodín od ukončenia času denného odpočinku alebo času týždenného odpočinku nový čas denného odpočinku trvajúci najmenej deväť hodín.

6. V každých dvoch po sebe idúcich týždňoch vodič čerpá najmenej:

- a) dva časy pravidelného týždenného odpočinku alebo
- b) jeden čas pravidelného týždenného odpočinku a jeden čas skráteného týždenného odpočinku trvajúci najmenej 24 hodín.

Čas týždenného odpočinku sa začne najneskôr na konci šiestich 24-hodinových období od ukončenia predchádzajúceho času týždenného odpočinku.

7. Odchyľne od odseku 6 môže vodič vykonávajúci medzinárodnú prepravu tovaru čerpať mimo územia zmluvnej strany prevádzkovateľa cestnej nákladnej dopravy alebo v prípade vodičov prevádzkovateľov cestnej nákladnej dopravy v Únii, mimo územia prevádzkovateľa cestnej nákladnej dopravy členského štátu, dva po sebe nasledujúce časy skráteného týždenného odpočinku za predpokladu, že vodič vo všetkých štyroch po sebe idúcich týždňoch čerpá aspoň štyri časy týždenného odpočinku, z ktorých aspoň dva sú časy pravidelného týždenného odpočinku.

Na účely tohto odseku sa vodič považuje za vodiča vykonávajúceho medzinárodnú prepravu, ak začne dva po sebe idúce časy skráteného týždenného odpočinku mimo územia zmluvnej strany prevádzkovateľa cestnej nákladnej dopravy a miesta bydliska vodičov alebo v prípade Únie mimo územia členského štátu prevádzkovateľa cestnej nákladnej dopravy a krajiny miesta bydliska vodiča.

Každé skrátenie času týždenného odpočinku sa nahradí rovnocenným časom odpočinku čerpaným vcelku pred ukončením tretieho týždňa nasledujúceho po predmetnom týždni.

Ak sa po sebe čerpajú dva časy skráteného týždenného odpočinku v súlade s tretím pododsekom, ďalšiemu času týždenného odpočinku musí predchádzať čas odpočinku čerpaný ako náhrada za uvedené dva časy skráteného týždenného odpočinku.

8. Každý odpočinok čerpaný ako náhrada času skráteného týždenného odpočinku sa pripočíta k ďalšiemu času odpočinku trvajúcemu aspoň deväť hodín.
9. Časy pravidelného týždenného odpočinku a každý čas týždenného odpočinku v trvaní viac ako 45 hodín, ktoré sa čerpajú ako náhrada za predchádzajúce časy skráteného týždenného odpočinku, sa nesmú čerpať vo vozidle. Musia sa čerpať vo vhodnom, z rodového hľadiska primeranom ubytovacom zariadení s primeranými zariadeniami na spanie a hygienickými zariadeniami.

Všetky náklady na ubytovanie mimo vozidla hradí zamestnávateľ.

10. Dopravné podniky musia zorganizovať prácu vodičov tak, aby sa vodiči mohli v rámci každého obdobia štyroch za sebou idúcich týždňov vrátiť do operačného centra zamestnávateľa v Spojenom kráľovstve a, v prípade Únie, v členskom štáte, v ktorom je zamestnávateľ usadený, kde má vodič obvykle základňu a kde sa začína čas týždenného odpočinku vodiča, alebo sa vrátiť do miesta bydliska vodiča s cieľom stráviť tam aspoň jeden čas pravidelného týždenného odpočinku alebo čas týždenného odpočinku v trvaní viac ako 45 hodín čerpaný ako náhrada za čas skráteného týždenného odpočinku.

Ak však vodič čerpal dva po sebe idúce časy skráteného týždenného odpočinku v súlade s odsekom 7, dopravný podnik organizuje prácu vodiča tak, aby sa vodič mohol vrátiť pred začiatkom času pravidelného týždenného odpočinku v trvaní viac ako 45 hodín, ktorý sa čerpá ako náhrada.

Podnik zdokumentuje, ako si plní uvedenú povinnosť, a príslušnú dokumentáciu uchováva vo svojich priestoroch, aby ju mohol predložiť na žiadosť kontrolných orgánov.

11. Čas týždenného odpočinku, ktorý sa začína v jednom týždni a pokračuje v ďalšom, sa môže započítať do ktoréhokolvek týždňa, nie však do oboch.
12. Odchyľne, ak vodič sprevádza vozidlo prepravované trajektom alebo vlakom a čerpá čas pravidelného denného odpočinku alebo čas skráteného týždenného odpočinku, tento čas sa môže prerušiť inými činnosťami najviac dvakrát, pričom takéto prerušenie celkovo nepresiahne jednu hodinu. Počas tohto času pravidelného denného odpočinku alebo času skráteného týždenného odpočinku musí mať vodič k dispozícii prístup k spacej kabíne, lôžku alebo ležadlu.

Pokiaľ ide o časy pravidelného týždenného odpočinku, uvedená výnimka sa uplatňuje len na prepravu trajektom alebo vlakom, ak:

- a) cesta je naplánovaná na 8 hodín alebo viac a
  - b) vodič má prístup k spacej kabíne na trajekte alebo vo vlaku.
13. Všetok čas strávený cestovaním na miesto prevzatia vozidla, ktoré patrí do rozsahu pôsobnosti tohto oddielu, alebo návratom z tohto miesta, ak sa vozidlo nenachádza v bydlisku vodiča ani v operačnom centre zamestnávateľa, kde má vodič obvykle základňu, sa nepovažuje za odpočinok alebo prestávku za predpokladu, že vodič nie je ani na trajekte, ani vo vlaku a nemá prístup k spacej kabíne, lôžku ani ležadlu.

14. Všetok čas, ktorý vodič strávi vedením vozidla, ktoré nepatrí do rozsahu pôsobnosti tohto oddielu, k vozidlu alebo od vozidla, ktoré patrí do rozsahu pôsobnosti tohto oddielu a ktoré sa nenachádza v bydlisku vodiča, ani v operačnom centre zamestnávateľa, kde má vodič obvykle základňu, sa považuje za inú prácu.

## ČLÁNOK 7

### Zodpovednosť prevádzkovateľov cestnej nákladnej dopravy

1. Prevádzkovateľ cestnej nákladnej dopravy zmluvnej strany nesmie poskytnúť vodičom, ktorých zamestnáva, alebo vodičom, ktorých má k dispozícii, žiadnu platbu, a to ani vo forme prémie alebo príplatku ku mzde, ktorá by súvisela s prejdenou vzdialenosťou, rýchlosťou dodávky a/alebo množstvom dopraveného tovaru, ak má platba charakter, ktorý by ohrozil bezpečnosť cestnej premávky a/alebo podnietil porušenie tohto oddielu.
2. Prevádzkovateľ cestnej nákladnej dopravy zmluvnej strany organizuje operácie cestnej dopravy a riadne poučí členov posádky, aby boli schopní dodržiavať ustanovenia tohto oddielu.
3. Prevádzkovateľ cestnej nákladnej dopravy zmluvnej strany zodpovedá za porušenie, ktorého sa dopustia vodiči prevádzkovateľa, a to aj vtedy, ak k porušeniu došlo na území inej zmluvnej strany.

Bez toho, aby bolo dotknuté právo zmluvných strán brať prevádzkovateľov cestnej nákladnej dopravy plne na zodpovednosť, môžu zmluvné strany túto zodpovednosť podmieniť porušením odsekov 1 a 2 prevádzkovateľom. Zmluvné strany môžu zväziť dôkazy o tom, že prevádzkovateľa cestnej nákladnej dopravy nemožno rozumne brať na zodpovednosť za porušenie, ku ktorému došlo.



4. Prevádzkovatelia cestnej nákladnej dopravy, odosielatelia, zasielatelia, hlavní dodávatelia, subdodávatelia a agentúry zamestnávajúce vodičov zabezpečia, aby boli zmluvne dohodnuté dopravné harmonogramy v súlade s týmto oddielom.
5. Prevádzkovateľ cestnej nákladnej dopravy, ktorý používa vozidlá vybavené záznamovým zariadením v súlade s časťou B oddielom 4 článkom 2 písm. f), g) alebo h), ktoré patria do rozsahu pôsobnosti tohto oddielu:
  - i) zabezpečí, že z jednotky vozidla a karty vodiča sa budú sťahovať všetky údaje tak pravidelne, ako je to stanovené zmluvnou stranou, a že príslušné údaje sa budú sťahovať častejšie, aby sa zabezpečilo sťahovanie všetkých údajov týkajúcich sa činností vykonávaných týmto prevádzkovateľom cestnej nákladnej dopravy alebo pre tohto prevádzkovateľa cestnej nákladnej dopravy, a
  - ii) zabezpečí, aby sa všetky údaje stiahnuté z jednotky vozidla a karty vodiča uchovávali počas najmenej dvanástich mesiacov po ich zaznamenaní a aby boli tieto údaje na žiadosť inšpekčného úradníka prístupné priamo alebo na diaľku z priestorov prevádzkovateľa cestnej nákladnej dopravy.

Na účely tohto odseku sa „sťahovanie“ vykladá v súlade s vymedzením pojmov stanoveným v časti C oddiele 2 článku 2 ods. 2 písm. h).

Maximálne obdobie, v ktorom sa príslušné údaje musia stiahnuť v zmysle bodu i) tohto odseku, je 90 dní v prípade údajov z jednotky vozidla a 28 dní v prípade údajov z karty vodiča.

## ČLÁNOK 8

## Výnimky

1. Ak tým vodič neohrozí bezpečnosť cestnej premávky, môže sa odchyliť od článkov 4, 5 a 6 do miery potrebnej na to, aby s vozidlom došiel na miesto vhodné na zastavenie a zaistil bezpečnosť osôb, vozidla alebo jeho nákladu. Vodič uvedie dôvod tejto odchýlky ručne v záznamovom liste záznamového zariadenia alebo vo výlačku zo záznamového zariadenia alebo vo svojom rozpise služieb najneskôr pri príchode na miesto vhodné na zastavenie.
2. Ak tým vodič neohrozí bezpečnosť cestnej premávky, môže sa za výnimočných okolností takisto odchyliť od článku 4 ods. 1 a 2 a článku 6 ods. 2 prekročením denného a týždenného času jazdy o maximálne jednu hodinu, aby sa dostal do operačného centra zamestnávateľa alebo do svojho miesta bydliska na účely čerpania času týždenného odpočinku.

Za rovnakých podmienok môže vodič prekročiť denný a týždenný čas jazdy o maximálne dve hodiny, pokiaľ bola bezprostredne pred dodatočnou jazdou vyčerpaná neprerušovaná prestávka v trvaní 30 minút, a to aby sa dostal do operačného centra zamestnávateľa alebo do svojho miesta bydliska na účely čerpania času pravidelného týždenného odpočinku.

Vodič uvedie dôvod tejto odchýlky ručne v záznamovom liste záznamového zariadenia alebo vo výlačku zo záznamového zariadenia, alebo vo svojom rozpise služieb najneskôr pri príchode na miesto určenia alebo miesto vhodné na zastavenie.

Za každé predĺženie sa ako náhrada poskytne rovnako dlhý čas odpočinku čerpaný vcelku spolu s akýmkoľvek časom odpočinku pred ukončením tretieho týždňa nasledujúceho po predmetnom týždni.

3. Ak tým nebude ohrozená bezpečnosť cestnej premávky, môže každá zmluvná strana a, v prípade Únie, členský štát udeliť výnimky z článkov 3 až 6 a tieto výnimky individuálne podmieniť na svojom vlastnom území alebo so súhlasom druhej zmluvnej strany na území druhej zmluvnej strany, ktoré sa vzťahujú na dopravu:
  - a) vozidlami vo vlastníctve orgánov verejnej moci alebo nimi prenajímanými bez vodiča na účely cestnej dopravy, ktorá nekonkuruje prevádzkovateľom cestnej nákladnej dopravy;
  - b) vozidlami používanými alebo prenajímanými bez vodiča poľnohospodárskymi, záhradníckymi, lesníckymi, chovateľskými alebo rybárskymi podnikmi na prepravu tovaru ako súčasť svojej podnikateľskej činnosti v okruhu do 100 km od miesta, kde má podnik základňu;
  - c) poľnohospodárskymi traktormi a lesnými traktormi používanými na poľnohospodárske alebo lesnícke činnosti v okruhu do 100 km od základne podniku, ktorý vozidlo vlastní, najíma alebo prenajíma;
  - d) vozidlami alebo jazdnými súpravami s maximálnou prípustnou hmotnosťou nepresahujúcou 7,5 tony, ktoré používajú poskytovatelia univerzálnych služieb na dodávku zásielok ako súčasť univerzálnej služby. Tieto vozidlá sa používajú iba v okruhu 100 km od základne podniku a pod podmienkou, že vedenie vozidla nepredstavuje hlavnú činnosť vodiča;

- e) vozidlami, ktoré jazdia výlučne na ostrovoch s rozlohou do 2 300 km<sup>2</sup>, ktoré nie sú s ostatnou časťou štátneho územia spojené mostom, brodom ani tunelom, ktorý je prístupný motorovým vozidlám;
- f) vozidlami používanými na prepravu tovaru v okruhu 100 km od základne podniku, ktoré sú poháňané zemným alebo skvapalneným plynom alebo elektrinou, ktorých maximálna prípustná hmotnosť vrátane hmotnosti prívesu alebo návesu nepresahuje 7,5 tony;
- g) vozidlami používanými v súvislosti s kanalizáciou, ochranou pred povodňami, vodárenskými, plynárenskými a elektrárenskými údržbárskymi službami, údržbou a kontrolou ciest, pri zbere a odvoze domového odpadu a v súvislosti so službami likvidácie odpadu, telegrafnými a telefónnymi službami, rozhlasovým a televíznym vysielaním alebo pri zisťovaní rozhlasových a televíznych vysielačov a prijímačov;
- h) špecializovanými vozidlami na prepravu zariadení cirkusov a lunaparkov;
- i) špeciálne upravenými mobilnými projekčnými vozidlami, ktorých hlavným účelom pri stáťi je vzdelávanie;
- j) vozidlami používanými na zber mlieka z fariem a/alebo na spätnú prepravu kontajnerov na mlieko alebo mliečnych produktov určených na kŕmenie zvierat;
- k) špecializovanými vozidlami na prepravu peňazí a/alebo cenností;
- l) vozidlami, ktoré sa používajú na prepravu živočíšneho odpadu alebo uhynutých zvierat, ktoré nie sú určené na ľudskú spotrebu;

- m) vozidlami, ktoré sa používajú výlučne v rámci zberných priestorov, ako sú prístavy, terminály intermodálnej dopravy a železničné terminály;
  - n) vozidlami používanými na prepravu živých zvierat z fariem na miestne trhy a naopak alebo z trhov na miestne bitúnky v okruhu do 100 km;
  - o) vozidlami alebo jazdnými súpravami prepravujúcimi stavebné stroje stavebného podniku v okruhu do 100 km od základne podniku za predpokladu, že vedenie vozidla nepredstavuje hlavnú činnosť vodiča, a
  - p) vozidlami používanými na dodávku transportného betónu.
4. Ak tým nebudú ohrozené pracovné podmienky vodičov a bezpečnosť cestnej premávky a ak budú splnené limity stanovené v časti B oddiele 3 článku 3, zmluvná strana a, v prípade Únie, členský štát môže v súlade s postupom, ktorý zmluvná strana uplatňuje, udeliť dočasné výnimky z uplatňovania článkov 4, 5 a 6 tohto oddielu na dopravné operácie vykonávané za mimoriadnych okolností.

Dočasné výnimky sa musia riadne odôvodniť a bezodkladne oznámiť druhej zmluvnej strane. Osobitný výbor pre cestnú dopravu určí spôsoby takéhoto oznámenia. Každá zmluvná strana bezodkladne uverejní tieto informácie na verejnej internetovej stránke a zabezpečí, aby sa v rámci jej činností presadzovania zohľadňovala výnimka udelená druhou zmluvnou stranou.

## ODDIEL 3

## PRACOVNÝ ČAS MOBILNÝCH PRACOVNÍKOV

## ČLÁNOK 1

## Rozsah pôsobnosti

1. Tento oddiel sa uplatňuje na mobilných pracovníkov zamestnávaných prevádzkovateľmi cestnej nákladnej dopravy zmluvných strán, ktorí uskutočňujú cesty uvedené v článku 462 tejto dohody.

Tento oddiel sa uplatňuje aj na samostatne zárobkovo činných vodičov.

2. Pokiaľ táto časť obsahuje konkrétnejšie ustanovenia týkajúce sa mobilných pracovníkov vykonávajúcich činnosti cestnej dopravy, má prednosť pred príslušnými ustanoveniami článku 387 tejto dohody.
3. Týmto oddielom sa dopĺňajú ustanovenia časti B oddielu 2, ktoré majú prednosť pred ustanoveniami tohto oddielu.
4. Zmluvná strana môže neuplatniť tento oddiel na mobilných pracovníkov a samostatne zárobkovo činných vodičov, ktorí uskutočňujú najviac dve spätočné cesty v súlade s článkom 462 tejto dohody za kalendárny mesiac.
5. Keď zmluvná strana neuplatňuje tento oddiel v zmysle odseku 4, táto zmluvná strana o tom informuje druhú zmluvnú stranu.

## ČLÁNOK 2

## Vymedzenie pojmov

Na účely tohto oddielu sa uplatňuje toto vymedzenie pojmov:

1. „pracovný čas“ je:

- a) v prípade mobilných pracovníkov, čas od začiatku do konca práce, počas ktorého je mobilný pracovník na svojom pracovisku k dispozícii zamestnávateľovi a vykonáva svoje funkcie alebo činnosti, to znamená:
  - čas venovaný všetkým dopravným činnostiam, a najmä týmto:
    - i) jazde;
    - ii) nakladaniu a vykladaniu;
    - iii) pomoci cestujúcim pri nastupovaní a vystupovaní z vozidla;
    - iv) čisteniu a technickej údržbe a
    - v) každej inej práci vykonávanej na zaistenie bezpečnosti vozidla a jeho nákladu alebo s cieľom plniť právne alebo regulačné povinnosti priamo spojené so špecifickou práve vykonávanou dopravnou činnosťou, vrátane monitorovania nakladania a vykladania, správnych formálnych požiadaviek v súvislosti s policajnými, colnými a imigračnými úradmi atď.,

- čas, počas ktorého mobilní pracovníci nemôžu voľne disponovať so svojim časom a je nutné, aby boli na svojom pracovisku pripravení prevziať normálnu prácu s určitými úlohami spojenými s ich službou, najmä počas času čakania na nakladanie alebo vykladanie, ak ich predvídateľný čas trvania nie je známy vopred, t. j. buď pred odchodom, alebo práve pred skutočným začiatkom príslušného času alebo podľa všeobecných podmienok dohodnutých medzi sociálnymi partnermi a/alebo podľa podmienok právnych predpisov zmluvných strán;
- b) v prípade samostatne zárobkovo činných vodičov, rovnaké vymedzenie platí na čas od začiatku do konca práce, počas ktorého je samostatne zárobkovo činný vodič na svojom pracovisku k dispozícii pre zákazníka a vykonáva svoje funkcie alebo činnosti okrem všeobecnej administratívnej práce, ktorá nie je priamo spojená s práve prebiehajúcou dopravnou činnosťou.

Časy odpočinku uvedené v článku 4, časy odpočinku uvedené v článku 5 a bez toho, aby boli dotknuté právne predpisy zmluvných strán alebo dohody medzi sociálnymi partnermi, podľa ktorých môžu byť takéto časy kompenzované alebo obmedzované, časy pohotovosti uvedené v tomto článku bode 2, sa nepočítajú do pracovného času;

2. „čas pohotovosti“ je:

- čas iný než sú prestávky a časy odpočinku, počas ktorých sa od mobilných pracovníkov nevyžaduje, aby zostávali na pracoviskách, ale musia byť v dosahu tak, aby mohli reagovať na výzvu na začatie alebo obnovenie jazdy alebo na výkon inej práce. Takéto časy pohotovosti zahŕňajú najmä čas, počas ktorého mobilný pracovník sprevádza vozidlo, ktoré je prepravované na prievoznej lodi alebo vlaku, ako aj čas čakania na hraniciach a čas súvisiaci s dopravnými zákazmi.



- Tieto časy a ich predvídateľné trvanie musia poznať mobilní pracovníci vopred, t. j. buď pred odchodom, alebo tesne pred skutočným začiatkom príslušného času, alebo podľa všeobecných podmienok dohodnutých medzi sociálnymi partnermi a/alebo podľa podmienok právnych predpisov zmluvných strán,
  - v prípade mobilných pracovníkov, ktorí sa pri jazde striedajú, čas strávený sedením vedľa vodiča alebo v kabíne na spanie, počas pohybu vozidla;
3. „pracovisko“ je:
- miesto hlavnej prevádzky prevádzkovateľa cestnej nákladnej dopravy, pre ktorého osoba vykonávajúca mobilné činnosti v cestnej doprave plní svoje povinnosti spolu s rôznymi vedľajšími miestami prevádzky bez ohľadu na to, či sú na tom istom mieste, ako je jeho hlavné sídlo alebo hlavná prevádzka,
  - vozidlo, ktoré osoba vykonávajúca mobilné činnosti v cestnej doprave používa pri plnení svojich povinností, a
  - každé iné miesto, na ktorom sa vykonávajú činnosti spojené s prepravou;
4. „mobilný pracovník“ je na účely tohto oddielu každý pracovník tvoriaci časť jazdného personálu, vrátane praktikantov a učňov, ktorý je v službe podniku vykonávajúceho osobnú alebo nákladnú cestnú dopravu na území druhej zmluvnej strany;

5. „samostatne zárobkovo činný vodič“ je každá osoba, ktorej hlavným zamestnaním je preprava tovaru po ceste v prenájme alebo za úhradu, ktorá má právo pracovať pre seba a ktorá nie je viazaná na zamestnávateľa pracovnou zmluvou alebo iným typom pracovného hierarchického vzťahu, ktorá môže voľne organizovať príslušné pracovné činnosti, ktorej príjem závisí priamo od vyprodukovaného zisku a ktorá môže slobodne, individuálne alebo prostredníctvom spolupráce s inými samostatne zárobkovo činnými vodičmi mať obchodné vzťahy s niekoľkými zákazníkmi.

Na účely tohto oddielu tí vodiči, ktorí nespĺňajú tieto kritériá, podliehajú tým istým povinnostiam a výhodám vyplývajúcim z tých istých práv, ktoré platia pre mobilných pracovníkov podľa tohto oddielu;

6. „osoba vykonávajúca mobilné činnosti v cestnej doprave“ je každý mobilný pracovník alebo samostatne zárobkovo činný vodič, ktorý vykonáva také činnosti;
7. „týždeň“ je obdobie od 00.00 hodín v pondelok do 24.00 hodín v nedeľu;
8. „nočný čas“ je obdobie vymedzené vnútroštátnymi právnymi predpismi v časovom rozpätí aspoň štyroch hodín od 00.00 hodín do 07.00 hodín a
9. „nočná práca“ je akákoľvek práca vykonávaná počas nočného času.

### ČLÁNOK 3

#### Maximálny týždenný pracovný čas

1. Každá zmluvná strana prijme opatrenia potrebné na zabezpečenie toho, aby priemerný týždenný pracovný čas nepresiahol 48 hodín. Maximálny týždenný pracovný čas môže byť prekročený na 60 hodín len vtedy, ak sa počas štyroch mesiacov neprekročil priemer 48 hodín za týždeň.
2. Každá zmluvná strana prijme opatrenia potrebné na zabezpečenie toho, aby pracovný čas pre rôznych zamestnávateľov bol súčtom pracovného času. Zamestnávateľ si od príslušného mobilného pracovníka písomne vyžiada údaj o pracovnom čase odpracovanom pre iného zamestnávateľa. Mobilný pracovník písomne poskytne tieto informácie.

### ČLÁNOK 4

#### Prestávky

Každá zmluvná strana musí prijatím potrebných opatrení zabezpečiť, aby bez toho, aby boli dotknuté ustanovenia časti B oddielu 2 tejto prílohy, osoby vykonávajúce mobilné činnosti v cestnej doprave v žiadnom prípade nepracovali viac ako šesť po sebe nasledujúcich hodín bez prestávky. Pracovný čas sa musí prerušiť na čas prestávky v trvaní aspoň 30 minút, ak celkový pracovný čas trvá od šesť do deväť hodín, a aspoň 45 minút, ak celkový pracovný čas trvá viac než deväť hodín.

Prestávky sa môžu rozdeliť na časti, z ktorých každá trvá aspoň 15 minút.

## ČLÁNOK 5

### Časy odpočinku

Na účely tohto oddielu sa na praktikantov a učňov, ktorí sú v službe podniku vykonávajúceho osobnú alebo nákladnú cestnú dopravu na území druhej zmluvnej strany, vzťahujú rovnaké ustanovenia o čase odpočinku ako na ostatných mobilných pracovníkov v súlade s časťou B oddielom 2 tejto prílohy.

## ČLÁNOK 6

### Nočná práca

Každá zmluvná strana musí vykonať potrebné opatrenia na zabezpečenie, aby:

- a) ak sa vykonáva nočná práca, denný pracovný čas neprekročil v každom 24-hodinovom úseku desať hodín, a
- b) sa náhrada za nočnú prácu poskytla v súlade s vnútroštátnymi právnymi predpismi, kolektívnymi zmluvami, dohodami medzi sociálnymi partnermi a/alebo národnými zvyklosťami za podmienky, že takáto náhrada neohrozí bezpečnosť na cestách.

## ČLÁNOK 7

### Výnimky

1. Výnimky z článkov 3 a 6 sa môžu z objektívnych alebo technických dôvodov alebo dôvodov týkajúcich sa organizácie práce prijať formou kolektívnych zmlúv, dohôd medzi sociálnymi partnermi alebo, ak to nie je možné, zákonmi, inými právnymi predpismi a správnymi opatreniami za predpokladu, že sa prerokujú so zástupcami zamestnávateľov a príslušných pracovníkov a vyvinie sa úsilie na podporu všetkých príslušných foriem sociálneho dialógu.
2. Možnosť výnimky z článku 3 nesmie viesť pri výpočte priemerného týždenného pracovného času v dĺžke štyridsať osem hodín k stanoveniu referenčného obdobia presahujúceho šesť mesiacov.
3. Osobitný výbor pre cestnú dopravu musí byť informovaný o výnimkách uplatnených zmluvnou stranou v súlade s odsekom 1.

## ČLÁNOK 8

### Informácie a záznamy

Každá zmluvná strana zabezpečí, aby:

- a) mobilní pracovníci boli informovaní o príslušných národných požiadavkách, interných pravidlách prevádzkovateľa cestnej nákladnej dopravy a dohodách medzi sociálnymi partnermi, najmä kolektívnych zmlúv a akýchkoľvek podnikových dohodách dosiahnutých na základe tohto oddielu, a
- b) sa zaznamenal pracovný čas osôb vykonávajúcich mobilné činnosti v cestnej doprave. Záznamy sa musia uchovávať aspoň dva roky po ukončení príslušného obdobia. Zamestnávateľia sú zodpovední za zaznamenávanie pracovného času mobilných pracovníkov. Zamestnávateľia na požiadanie poskytnú mobilným pracovníkom kópie záznamov o odpracovaných hodinách.

## ČLÁNOK 9

### Priaznivejšie ustanovenia

Tento oddiel nemá vplyv na právo každej zmluvnej strany na uplatňovanie alebo zavádzanie zákonov, iných právnych predpisov a správnych opatrení, ktoré sú výhodnejšie z hľadiska ochrany zdravia a bezpečnosti osôb vykonávajúcich mobilné činnosti v cestnej doprave alebo ich právo na uľahčenie alebo umožnenie aplikovania kolektívnych zmlúv alebo iných dohôd uzavretých medzi sociálnymi partnermi, ktoré sú výhodnejšie pre ochranu zdravia a bezpečnosti mobilných pracovníkov. Tieto pravidlá sa uplatňujú nediskriminačným spôsobom.

## ODDIEL 4

## POUŽÍVANIE TACHOGRAFOV VODIČMI

## ČLÁNOK 1

## Predmet úpravy a zásady

V tomto oddiele sa stanovujú požiadavky na vodičov, ktorí patria do rozsahu pôsobnosti časti B oddielu 2, pokiaľ ide o používanie tachografov uvedených v článku 465 ods. 1 písm. b) tejto dohody.

## ČLÁNOK 2

## Vymedzenie pojmov

1. Na účely tohto oddielu sa uplatňuje vymedzenie pojmov stanovené v časti B oddiele 2 článku 2.
2. Okrem vymedzenia pojmov uvedeného v odseku 1 sa na účely tohto oddielu uplatňuje toto vymedzenie pojmov:

- a) „tachograf“ alebo „záznamové zariadenie“ je zariadenie určené na inštaláciu do cestných vozidiel na účely automatického alebo poloautomatického zobrazovania, zaznamenávania, tlačenia, ukladania a výstupu údajov o pohybe takýchto vozidiel vrátane rýchlosti a podrobností o určitých časoch činnosti ich vodičov;
- b) „záznamový list“ je list určený na zachytenie a zachovanie zaznamenaných údajov, ktorý sa vkladá do analógového tachografu a na ktorý značkové zariadenie analógového tachografu súvislo vpiše informácie, ktoré majú byť zaznamenané;
- c) „tachografová karta“ je inteligentná karta určená na používanie s tachografom, ktorá umožňuje tachografu určiť funkciu držiteľa karty a umožňuje prenášať a ukladať údaje;
- d) „karta vodiča“ je tachografová karta vydaná konkrétnemu vodičovi príslušnými orgánmi zmluvnej strany, ktorá identifikuje vodiča a umožňuje ukladať údaje o činnosti vodiča;
- e) „analógový tachograf“ je tachograf, ktorý spĺňa špecifikácie v prílohe I k nariadeniu Európskeho parlamentu a Rady (EÚ) č. 165/2014<sup>1</sup>, v znení upravenom dodatkom 31-B-4-1;

---

<sup>1</sup> Nariadenie Európskeho parlamentu a Rady (EÚ) č. 165/2014 zo 4. februára 2014 o tachografoch v cestnej doprave, ktorým sa ruší nariadenie Rady (EHS) č. 3821/85 o záznamovom zariadení v cestnej doprave a mení nariadenie Európskeho parlamentu a Rady (ES) č. 561/2006 o harmonizácii niektorých právnych predpisov v sociálnej oblasti, ktoré sa týkajú cestnej dopravy (Ú. v. EÚ L 60, 28.2.2014, s. 1)



- f) „digitálny tachograf“ je tachograf, ktorý spĺňa jednu z týchto špecifikácií, v znení upravenom dodatkom 31-B-4-2:
- príloha I B k nariadeniu (EHS) č. 3821/85, platná do 30. septembra 2011;
  - príloha I B k nariadeniu (EHS) č. 3821/85, platná od 1. októbra 2011 alebo
  - príloha I B k nariadeniu (EHS) č. 3821/85, platná od 1. októbra 2012;
- g) „inteligentný tachograf 1“ je tachograf, ktorý spĺňa prílohu I C k vykonávaciemu nariadeniu Komisie (EÚ) 2016/799<sup>1</sup> platnému od 15. júna 2019, v znení upravenom dodatkom 31-B-4-3;
- h) „inteligentný tachograf 2“ je tachograf, ktorý spĺňa tieto požiadavky:
- automatické zaznamenanie prekročenia hranice;
  - zaznamenanie činností nakladania a vykladania;
  - zaznamenanie, či sa vozidlo používa na prepravu tovaru alebo cestujúcich, a

---

<sup>1</sup> Vykonávacie nariadenie Komisie (EÚ) 2016/799 z 18. marca 2016, ktorým sa vykonáva nariadenie Európskeho parlamentu a Rady (EÚ) č. 165/2014, ktorým sa ustanovujú požiadavky na konštrukciu, skúšanie, montáž, prevádzku a opravu tachografov a ich komponentov (Ú. v. EÚ L 139, 26.5.2016, s. 1).

- špecifikácie, ktoré sa majú ustanoviť vo vykonávacích aktoch, na ktoré sa odkazuje v článku 11 prvom odseku nariadenia Európskeho parlamentu a Rady (EÚ) č. 165/2014<sup>1</sup>, v znení upravenom rozhodnutím Osobitného výboru pre cestnú dopravu;
- i) „udalosť“ je nezvyčajná operácia zistená digitálnym tachografom, ktorá môže byť dôsledkom pokusu o podvod;
- j) „neplatná karta“ je karta, pri ktorej sa zistilo, že je chybná, alebo pri ktorej zlyhala počítačová autentifikácia, alebo ešte nenastal začiatok jej platnosti, alebo jej platnosť sa skončila.

### ČLÁNOK 3

#### Používanie kariet vodičov

1. Karta vodiča je osobná.
2. Vodič môže byť držiteľom najviac jednej platnej karty vodiča a je oprávnený používať len vlastnú, personalizovanú kartu vodiča. Vodič nesmie používať kartu vodiča, ktorá je chybná alebo ktorej platnosť už uplynula.

---

<sup>1</sup> Nariadenie Európskeho parlamentu a Rady (EÚ) č. 165/2014 zo 4. februára 2014 o tachografoch v cestnej doprave, ktorým sa ruší nariadenie Rady (EHS) č. 3821/85 o záznamovom zariadení v cestnej doprave a mení nariadenie Európskeho parlamentu a Rady (ES) č. 561/2006 o harmonizácii niektorých právnych predpisov v sociálnej oblasti, ktoré sa týkajú cestnej dopravy (Ú. v. EÚ L 60, 28.2.2014, s. 1).

## ČLÁNOK 4

## Vydávanie kariet vodiča

1. Karty vodiča sa požadujú od príslušného orgánu zmluvnej strany, v ktorej má vodič svoje zvyčajné bydlisko.
2. Na účely tohto článku „zvyčajné bydlisko“ je miesto, kde osoba zvyčajne žije, t. j. minimálne 185 dní v každom kalendárnom roku, pretože je k tomuto miestu osobne a pracovne viazaná, alebo v prípade, že nie je pracovne viazaná, má k tomuto miestu, kde žije, úzke osobné väzby.

Za zvyčajné bydlisko osoby, ktorá je pracovne viazaná na inom mieste, než je miesto, ku ktorému je viazaná osobne, a ktorá v dôsledku toho býva striedavo na rôznych miestach situovaných v oboch zmluvných stranách, sa však považuje miesto, ku ktorému je osobne viazaná, za predpokladu, že sa na takéto miesto pravidelne vracia. Táto posledná podmienka sa nevyžaduje vtedy, keď osoba žije v zmluvnej strane preto, lebo vykonáva svoje úlohy, ktorých trvanie je pevne určené.

3. Vodiči podajú dôkaz o mieste svojho zvyčajného bydliska akýmkoľvek vhodnými prostriedkami, ako je preukaz totožnosti alebo iný platný doklad.

## ČLÁNOK 5

### Obnova kariet vodiča

Vodič, ktorý si chce obnoviť kartu vodiča, musí o to požiadať príslušné orgány zmluvnej strany, v ktorej má svoje zvyčajné bydlisko, najneskôr 15 pracovných dní pred uplynutím platnosti karty.

## ČLÁNOK 6

### Používanie kariet vodiča a záznamových listov

1. Vodiči sú povinní používať záznamové listy alebo karty vodiča každý deň jazdy od chvíle, keď prevzali vozidlo. Záznamový list alebo karta vodiča sa nesmú odobrať pred koncom denného pracovného času, ak ich odobranie nie je oprávnené inak alebo nie je potrebné na účely zadania symbolu štátu po prekročení hranice. Žiadny záznamový list ani karta vodiča sa nesmú používať počas dlhšieho obdobia, než na aké boli určené.
2. Vodiči musia primerane chrániť záznamové listy alebo karty vodiča a nesmú používať špinavé ani poškodené záznamové listy alebo karty vodiča. Vodič s prihliadnutím na dĺžku obdobia prevádzky zabezpečí, aby sa v prípade inšpekcie mohla na žiadosť kontrolného úradníka správne vykonať tlač údajov z tachografu.





3. Keď sa vodič nachádza mimo vozidla a v dôsledku toho nemôže používať tachograf namontovaný vo vozidle, časové úseky uvedené v odseku 5 písm. b) bodoch ii), iii) a iv):
- a) sa v prípade vybavenia vozidla analógovým tachografom zapisujú do záznamového listu buď ručne, automatickým záznamom, alebo inými prostriedkami, čitateľne a bez znečistenia záznamového listu alebo
  - b) v prípade vybavenia vozidla digitálnym inteligentným tachografom 1 alebo inteligentným tachografom 2 sa zapisujú na kartu vodiča pomocou ovládača na manuálne zapisovanie nachádzajúceho sa na tachografe.

Žiadna zo zmluvných strán neukladá vodičom povinnosť predkladať tlačivá potvrdzujúce ich činnosť počas neprítomnosti vo vozidle.

4. Ak je vo vozidle vybavenom digitálnym inteligentným tachografom 1 alebo inteligentným tachografom 2 viac ako jeden vodič, každý vodič zabezpečí, aby bola jeho karta vodiča v tachografe vložená do správneho slotu.

Ak je vo vozidle vybavenom analógovým tachografom viac ako jeden vodič, vodiči upravujú záznamové listy podľa potreby tak, aby príslušné informácie boli zaznamenané do záznamového listu vodiča, ktorý práve jazdí.

## 5. Vodiči:

- a) zabezpečia, aby čas zaznamenaný v záznamovom liste súhlasil s oficiálnym časom v štáte evidencie vozidla;
- b) uvedú do činnosti prepínací mechanizmus umožňujúci, aby nasledujúce časové úseky boli zaznamenané oddelene a zreteľne:
- i) pod znakom  čas jazdy,
  - ii)  znakom: „iná práca“, ktorou je akákoľvek iná činnosť než jazda vymedzená v časti B oddi
  - iii)  znakom: „pohotovosť“, ako je vymedzená v časti B oddiele 3 článku 2 písm. b),
  - iv)  znakom: prestávky, odpočinok, riadna dovolenka alebo práceneschopnosť a
  - v) pod znakom pre „trajekt/vlak“: Okrem  znaku: čas odpočinku strávený na trajekte alebo vo vlaku, ako sa vyžaduje v časti B oddiele 2 článku 6 ods. 12.

6. Každý vodič vozidla vybaveného analógovým tachografom zapíše do svojho záznamového listu tieto informácie:
- a) na začiatku používania záznamového listu – priezvisko a meno vodiča;
  - b) dátum a miesto, kde sa používanie záznamového listu začína, a dátum a miesto, kde sa toto používanie končí;
  - c) evidenčné číslo každého vozidla, ku ktorému je pridelený, na začiatku prvej jazdy zaznamenej v záznamovom liste a v prípade zmeny vozidla aj počas používania záznamového listu;
  - d) údaje počítadla kilometrov:
    - i) na začiatku prvej jazdy zaznamenej v záznamovom liste;
    - ii) na konci poslednej jazdy zaznamenej v záznamovom liste;
    - iii) v prípade zmeny vozidla počas pracovného dňa údaj na prvom vozidle, ku ktorému bol vodič pridelený, a údaj na ďalšom vozidle;
  - e) čas každej zmeny vozidla a

- f) symboly štátov, v ktorých začal a skončil svoj denný pracovný čas. Vodič zadá aj symbol štátu, do ktorého vstúpi po prekročení hranice členského štátu EÚ a Spojeného kráľovstva, na začiatku svojej prvej zastávky v tomto členskom štáte alebo Spojenom kráľovstve. Táto prvá zastávka sa uskutoční na najbližšom možnom mieste na zastavenie na hranici alebo po jej prekročení. V prípade, že sa prekročenie hranice uskutočňuje na trajekte alebo vo vlaku, vodič vloží symbol štátu v prístave alebo na stanici miesta príchodu.
7. Vodič vloží do digitálneho tachografu symboly štátov, v ktorých začal a skončil svoj denný pracovný čas.

Vodič od 2. februára 2022 zadá aj symbol štátu, do ktorého vstúpi po prekročení hranice členského štátu a Spojeného kráľovstva, na začiatku svojej prvej zastávky v tomto členskom štáte alebo Spojenom kráľovstve. Táto prvá zastávka sa uskutoční na najbližšom možnom mieste na zastavenie na hranici alebo po jej prekročení. V prípade, že sa prekročenie hranice uskutočňuje na trajekte alebo vo vlaku, vodič vloží symbol štátu v prístave alebo na stanici miesta príchodu.

Členský štát alebo Spojené kráľovstvo môžu od vodičov vozidiel vykonávajúcich dopravné činnosti na ich území požadovať, aby doplnili symbol štátu o podrobnejšie geografické špecifikácie za predpokladu, že každá zmluvná strana vopred oznámi druhej zmluvnej strane uvedené podrobné geografické špecifikácie.

Vodič nemusí vkladať informácie uvedené v prvom pododseku prvej vete, ak tachograf zaznamenáva tieto údaje o polohe automaticky.



## ČLÁNOK 7

### Správne používanie tachografov

1. Dopravné podniky a vodiči zabezpečia správne fungovanie a používanie digitálnych tachografov a kariet vodiča. Dopravné podniky a vodiči, ktorí používajú analógové tachografy, zabezpečia ich správne fungovanie a správne používanie záznamových listov.
2. Zakazuje sa falšovanie, zatajovanie, odstránenie alebo zničenie údajov zaznamenaných v záznamovom liste alebo uchovávaných v tachografe alebo na karte vodiča, alebo výťažkov z tachografu. Zakazuje sa takisto akákoľvek manipulácia s tachografom, záznamovým listom alebo kartou vodiča, ktorej výsledkom by bolo falšovanie, odstránenie alebo zničenie údajov a/alebo vytlačených informácií. Vo vozidle sa nesmie nachádzať žiadne zariadenie, ktoré by sa mohlo použiť na tieto účely.

## ČLÁNOK 8

### Odcudzené, stratené alebo chybné karty vodiča

1. Vydávajúce orgány zmluvných strán vedú záznamy o vydaných, odcudzených, stratených alebo chybných kartách vodiča počas obdobia rovnajúceho sa minimálne obdobiu ich platnosti.
2. Ak je karta vodiča poškodená alebo nefunkčná, vodič ju vráti príslušnému orgánu štátu, v ktorom má svoje zvyčajné bydlisko. Krádež karty vodiča sa musí formálne oznámiť príslušným orgánom členského štátu, v ktorom ku krádeži došlo.

3. Každá strata karty vodiča sa musí oznámiť formálnym vyhlásením príslušným orgánom vydávajúcej zmluvnej strany a príslušným orgánom zmluvnej strany, v ktorej má vodič svoje zvyčajné bydlisko, ak ide o dva rôzne štáty.
4. Ak je karta vodiča poškodená, nefunkčná alebo stratená či odcudzená, vodič požiadá príslušné orgány zmluvnej strany, v ktorej má svoje zvyčajné bydlisko, do siedmich dní o náhradu.
5. Za okolností uvedených v odseku 4 môže vodič pokračovať v jazde bez karty vodiča maximálne 15 dní alebo dlhšie, ak je to potrebné na návrat vozidla do priestorov jeho podniku, za predpokladu, že dokáže preukázať, že počas tohto obdobia kartu nemôže predložiť alebo používať.

## ČLÁNOK 9

### Poškodené karty vodiča a záznamové listy

1. V prípade poškodenia záznamového listu so záznamami alebo karty vodiča pripojí vodič poškodený záznamový list alebo kartu vodiča k akémukoľvek náhradnému záznamovému listu.
2. Ak je karta vodiča poškodená, funguje nesprávne alebo je stratená či odcudzená, vodič:
  - a) na začiatku cesty vytlačí údaje o vozidle, ktoré vodič vedie, a na tomto výtlaku uvedie:

- i) údaje, ktoré umožnia identifikáciu vodiča (meno, číslo karty vodiča alebo vodičského preukazu), vrátane svojho podpisu a
  - ii) časové úseky uvedené v článku 6 ods. 5 písm. b) bodoch ii), iii) a iv);
- b) po ukončení jazdy vytlačí informácie týkajúce sa časových úsekov zaznamenaných tachografom, zaznamená všetky úseky inej práce, pohotovosti a čerpaného odpočinku od času vyhotovenia výtlaku na začiatku jazdy, ak neboli zaznamenané tachografom, a v tomto dokumente uvedie údaje umožňujúce identifikáciu vodiča (meno, číslo karty vodiča alebo vodičského preukazu) vrátane podpisu vodiča.

## ČLÁNOK 10

### Záznamy vykonávané vodičom

1. Ak vodič vedie vozidlo vybavené analógovým tachografom, na požiadanie oprávneného kontrolného úradníka kedykoľvek predloží:
  - i) záznamové listy za daný deň a predchádzajúcich 28 dní;
  - ii) kartu vodiča, pokiaľ ju má, a
  - iii) každý ručný záznam a výtlak vytvorený počas daného dňa a predchádzajúcich 28 dní.

2. Ak vodič riadi vozidlo vybavené digitálnym inteligentným tachografom 1 alebo inteligentným tachografom 2, na požiadanie oprávneného kontrolného úradníka kedykoľvek predloží:
  - i) vodičský preukaz vodiča;
  - ii) každý ručný záznam a výtlačok vytvorený počas daného dňa a predchádzajúcich 28 dní;  
a
  - iii) záznamové listy zodpovedajúce rovnakému obdobiu, aké sa uvádza v bode ii), počas ktorého viedol vozidlo vybavené analógovým tachografom.

Od 31. decembra 2024 sa obdobie 28 dní uvedené v odseku 1 bodoch i) a iii) a v odseku 2 bode ii) nahrádza 56 dňami.
3. Oprávnený kontrolný úradník môže analýzou záznamových listov, zobrazených, vytlačených alebo stiahnutých údajov, ktoré zaznamenal tachograf alebo karta vodiča, skontrolovať, či sa dodržiava časť B oddiel 2, prípadne ak to nie je možné, urobí tak analýzou akéhokoľvek podporného dokumentu, ktorý zdôvodňuje nedodržanie uvedeného oddielu.

## ČLÁNOK 11

### Postupy pre vodičov v prípade nefunkčného zariadenia

Počas obdobia, keď tachograf nie je schopný prevádzky alebo je nefunkčný, vodič zaznamená údaje, ktoré umožnia jeho identifikáciu (meno, číslo karty vodiča alebo vodičského preukazu), vrátane podpisu, ako aj údaje o rôznych časových úsekoch, ktoré už tachograf správne nezaznamenáva alebo netlačí:

- a) na záznamovom liste alebo na záznamových listoch alebo
- b) v dočasnom liste pripojenom k záznamovému listu alebo uchovávanom pri karte vodiča.

## ČLÁNOK 12

### Opatrenia na presadzovanie

1. Každá zmluvná strana prijme všetky príslušné opatrenia na zabezpečenie dodržiavania ustanovení časti B oddielov 2, 3 a 4, najmä každoročným zabezpečením primeranej úrovne cestných kontrol a kontrol vykonávaných v priestoroch podnikov, ktoré zahŕňajú veľký a reprezentatívny podiel mobilných pracovníkov, vodičov, podnikov a vozidiel všetkých dopravných kategórií patriacich do rozsahu pôsobnosti týchto oddielov.

Príslušné orgány každej zmluvnej strany organizujú kontroly tak, aby:

- i) sa počas každého kalendárneho roka skontrolovali minimálne 3 % dní, ktoré odpracovali vodiči vozidiel patriacich do rozsahu pôsobnosti časti B oddielu 2, a
- ii) najmenej 30 % z celkového počtu skontrolovaných pracovných dní sa skontrolovalo na ceste a najmenej 50 % v priestoroch podnikov.

Predmetom cestných kontrol sú:

- i) denné a týždenné časy jazdy, prerušenia a časy denného a týždenného odpočinku;
- ii) na požiadanie záznamové listy z predchádzajúcich dní, ktoré musia byť na palube vozidla, a/alebo údaje uložené za rovnaké obdobie na karte vodiča a/alebo v pamäti tachografu a/alebo na výtlačkoch a
- iii) správne fungovanie tachografu.

Tieto kontroly sa vykonávajú bez rozdielu medzi vozidlami, podnikmi a vodičmi z hľadiska ich bydliska, ako aj bez ohľadu na pôvod alebo cieľ cesty alebo typ tachografu.

Po vykonaní cestnej kontroly sa pri dodatočnej kontrole v priestoroch podnikov sleduje dodržiavanie týchto ustanovení:

- i) týždenné časy odpočinku a časy jazdy medzi týmito časmi odpočinku;

- ii) dvojtýždenné jazdné limity;
  - iii) náhrada za časy skráteného týždenného odpočinku v súlade s časťou B oddielom 2 článkom 6 ods. 6 a 7 a
  - iv) používanie záznamových listov a/alebo údajov z jednotky vozidla a z karty vodiča a výťažky a/alebo organizácia pracovného času vodičov.
2. Ak pri cestnej kontrole nález u vodiča vozidla evidovaného na území druhej zmluvnej strany poskytne dôvody domnievať sa, že došlo k porušeniu predpisov, ktoré však nemožno zistiť počas kontroly kvôli nedostatku potrebných údajov, príslušné orgány každej zmluvnej strany si vzájomne poskytnú pomoc pri vyjasnení situácie. Ak príslušné orgány zmluvnej strany vykonajú na tento účel kontrolu v priestore podniku, výsledok tejto kontroly oznámia príslušným orgánom druhej zmluvnej strany.
  3. Príslušné orgány zmluvných strán spolupracujú pri organizácii spoločných cestných kontrol.
  4. Každá zmluvná strana zavedie systém hodnotenia rizikovosti podnikov na základe počtu a závažnosti akýchkoľvek porušení, ako sa uvádza v dodatku 31-A-1-1, a akýchkoľvek porušení uvedených v zozname, ktorý vypracoval Osobitný výbor pre cestnú dopravu podľa časti A oddielu 1 článku 6 ods. 3, ktorých sa konkrétny podnik dopustil.
  5. Podniky s vysokým stupňom rizikovosti sa kontrolujú podrobnejšie a častejšie.

6. Každá zmluvná strana a, v prípade Únie, každý členský štát umožní svojim príslušným orgánom uložiť sankciu prevádzkovateľovi cestnej nákladnej dopravy a/alebo vodičovi za porušenie uplatniteľných ustanovení týkajúcich sa času jazdy, prestávok a časov odpočinku zistených na ich území a za ktoré ešte nebola sankcia uložená, a to aj vtedy, ak k danému porušeniu došlo na území druhej zmluvnej strany alebo, v prípade Únie, na území členského štátu alebo tretej krajiny.



**Dodatok 31-B-4-1****ÚPRAVY TECHNICKÝCH ŠPECIFIKÁCIÍ ANALÓGOVÉHO TACHOGRAFU**

Príloha I k nariadeniu (EÚ) č. 165/2014 sa na účely tohto oddielu upravuje takto:

- a) V oddiele III (Konštrukčné požiadavky na záznamové zariadenie) sa v písmene c) (Záznamové prístroje) odseku 4.1 text „v článku 34 ods. 5 písm. b) bodoch ii), iii) a iv) tohto nariadenia“ nahrádza textom „v časti B oddiele 4 článku 6 ods. 5 písm. b) bodoch ii), iii) a iv) prílohy 31 k Dohode o obchode a spolupráci medzi Európskou úniou a Európskym spoločenstvom pre atómovú energiu na jednej strane a Spojeným kráľovstvom Veľkej Británie a Severného Írska na strane druhej“.
- b) V oddiele III (Konštrukčné požiadavky na záznamové zariadenie) sa v písmene c) (Záznamové prístroje) odseku 4.2 text „v článku 34 nariadenia“ nahrádza textom „v časti B oddiele 4 článku 6 ods. 5 prílohy 31 k Dohode o obchode a spolupráci medzi Európskou úniou a Európskym spoločenstvom pre atómovú energiu na jednej strane a Spojeným kráľovstvom Veľkej Británie a Severného Írska na strane druhej“.
- c) V oddiele IV (Záznamové listy) sa v písmene a) (Všeobecné body) odseku 1 treťom pododseku text „v článku 34 tohto nariadenia nariadenia“ nahrádza textom „v časti B oddiele 4 článku 6 ods. 6 prílohy 31 k Dohode o obchode a spolupráci medzi Európskou úniou a Európskym spoločenstvom pre atómovú energiu na jednej strane a Spojeným kráľovstvom Veľkej Británie a Severného Írska na strane druhej“.

- d) V oddiele V (Montáž záznamového zariadenia) sa v odseku 5 prvom pododseku text „tohto nariadenia“ nahrádza textom „časti B oddielu 4 a časti C oddielu 2 prílohy 31 k Dohode o obchode a spolupráci medzi Európskou úniou a Európskym spoločenstvom pre atómovú energiu na jednej strane a Spojeným kráľovstvom Veľkej Británie a Severného Írska na strane druhej“.
- e) V oddiele V (Montáž záznamového zariadenia) sa v odseku 5 treťom pododseku text „v zmysle časti A prílohy II k smernici Európskeho parlamentu a Rady 2007/46/ES“ nahrádza textom „v zmysle konsolidovanej rezolúcie o konštrukcii vozidiel (R.E.3)“ a text „v súlade s týmto nariadením“ sa nahrádza textom „v súlade s časťou C oddielom 2 prílohy 31 k Dohode o obchode a spolupráci medzi Európskou úniou a Európskym spoločenstvom pre atómovú energiu na jednej strane a Spojeným kráľovstvom Veľkej Británie a Severného Írska na strane druhej“.
- f) V oddiele VI (Kontroly a prehliadky) sa do textu pred odsekom 1 za slová „členské štáty“ vkladá text „a Spojené kráľovstvo“.
- g) V oddiele VI (Kontroly a prehliadky) sa v odseku 1 druhom pododseku (Osvedčenia na nové alebo opravené prístroje) za slová „členské štáty“ vkladá text „a Spojené kráľovstvo“ a text „tohto nariadenia“ sa nahrádza textom „časti B oddielu 4 a časti C oddielu 2 prílohy 31 k Dohode o obchode a spolupráci medzi Európskou úniou a Európskym spoločenstvom pre atómovú energiu na jednej strane a Spojeným kráľovstvom Veľkej Británie a Severného Írska na strane druhej“.
- h) V oddiele VI (Kontroly a prehliadky) odseku 3 (Periodické prehliadky) písmene b) sa za slová „členský štát“ vkladá text „a Spojené kráľovstvo“.

**Dodatok 31-B-4-2****ÚPRAVY TECHNICKÝCH ŠPECIFIKÁCIÍ DIGITÁLNEHO TACHOGRAFU**

Príloha I B k nariadeniu (EHS) č. 3821/85 vrátane jej dodatkov, zavedená nariadením Rady (ES) č. 2135/98<sup>1</sup>, sa na účely tohto oddielu upravuje takto:

1. V prípade Spojeného kráľovstva sa odkazy na „členský štát“ nahrádzajú odkazmi na „zmluvnú stranu“ s výnimkou odkazov v pododdieloch IV (Konštrukčné a funkčné požiadavky na tachografové karty) ods. 174 a pododdiel VII (Vydávanie kariet) ods. 268a.
2. Odkazy na „nariadenie Rady (EHS) č. 3820/85“ a „nariadenie (ES) č. 561/2006“ sa nahrádzajú odkazmi na „časť B oddiel 2 prílohy 31 k Dohode o obchode a spolupráci medzi Európskou úniou a Európskym spoločenstvom pre atómovú energiu na jednej strane a Spojeným kráľovstvom Veľkej Británie a Severného Írska na strane druhej“.

Oddiel I (Definície) prílohy I B k nariadeniu (EHS) č. 3821/85 sa na účely tohto oddielu upravuje takto:

---

<sup>1</sup> Nariadenie Rady (ES) č. 2135/98 z 24. septembra 1998, ktorým sa mení a dopĺňa nariadenie (EHS) č. 3821/85 o záznamovom zariadení v cestnej doprave a smernica 88/599/EHS, ktorá sa týka uplatňovanie nariadení (EHS) č. 3820/85 a (EHS) 3821/85 (Ú. v. ES L 274, 9.10.1998, s. 1).

3. Písm. u) sa nahrádza takto:

„u) „skutočný obvod kolies“ je priemer vzdialeností prejdenných každým z kolies poháňajúcich vozidlo (hnacie kolesá) v priebehu jednej úplnej rotácie. Meranie týchto vzdialeností sa vykoná za štandardných skúšobných podmienok vymedzených v požiadavke 414 a vyjadrí sa vo forme „ $l = \dots \text{ mm}$ “. Výrobcovia vozidiel môžu nahradiť meranie týchto vzdialeností teoretickým výpočtom, pri ktorom sa berie do úvahy rozloženie hmotnosti na nápravy nenaloženého vozidla v normálnom prevádzkovom stave, t. j. s chladiacou kvapalinou, mazivom, palivom, náradím, náhradným kolesom a vodičom. Metódy takéhoto teoretického výpočtu podliehajú schváleniu príslušným orgánom zmluvnej strany a môžu sa vykonať len pred aktiváciou tachografu;“

4. V písmene bb) sa text „v smernici Rady 92/6/EHS“ nahrádza textom „v platných právnych predpisoch každej zmluvnej strany“.

5. Bod ii) sa nahrádza takto:

„osvedčovanie zabezpečenia“ je: proces, ktorým orgán osvedčovania na základe spoločných kritérií osvedčuje, že overované záznamové zariadenie (alebo komponent) alebo tachografová karta spĺňajú požiadavky zabezpečenia vymedzené v doplnku 10 (Všeobecné bezpečnostné požiadavky);“

6. V písmene mm) sa text „so smernicou 92/23/EHS“ nahrádza textom „s predpisom EHK OSN č. 54“.

7. V písm. nn) sa poznámka pod čiarou č. 17 nahrádza takto:

„Identifikačné číslo vozidla“ je pevne stanovenou kombináciou znakov pridelenou výrobcom každému vozidlu, ktorú tvoria dve časti: prvá zložená z maximálne šiestich znakov (písmená alebo číslice), identifikujúca všeobecné charakteristiky vozidla, najmä typ a model; druhá zložená z ôsmich znakov, z ktorých prvé štyri môžu byť písmená alebo číslice a ďalšie štyri len číslice, ktoré zabezpečujú v spojení s prvou časťou jasnú identifikáciu jednotlivého vozidla.“

8. V písmene rr) sa prvá zarážka nahrádza takto:

„– „sa montuje a používa iba vo vozidlách typu M1 a N1; ako je vymedzené v Konsolidovanej rezolúcii o konštrukcii vozidiel (R.E.3)“;

Oddiel II (Všeobecné charakteristiky a funkcie záznamového zariadenia) prílohy I B k nariadeniu (EHS) č. 3821/85 sa na účely tohto oddielu upravuje takto:

9. V odseku 004 sa vypúšťa posledný pododsek.

Oddiel III (Konštrukčné a funkčné požiadavky na záznamové zariadenie) prílohy I B k nariadeniu (EHS) č. 3821/85 sa na účely tohto oddielu upravuje takto:

10. V odseku 065 sa text „k smernici 2007/46/ES“ nahrádza textom „ku Konsolidovanej rezolúcii o konštrukcii vozidiel (R.E.3)“.

11. V odseku 162 sa text „smernice Komisie 95/54/ES z 31. októbra 1995, ktorou sa prispôsobuje technickému pokroku smernica Rady 72/245/EHS“ nahrádza textom „nariadenia č. 10 EHK OSN“.

Oddiel IV (Konštrukčné a funkčné požiadavky na tachografové karty) prílohy I B k nariadeniu (EHS) č. 3821/85 sa na účely tohto oddielu upravuje takto:

12. V odseku 174 sa odkaz na „UK: Spojené kráľovstvo“ nahrádza textom „pre Spojené kráľovstvo sa použije rozlišovací znak UK“.
13. V odseku 185 sa slová „území Spoločenstva“ nahrádzajú textom „území Únie a Spojeného kráľovstva“.
14. V odseku 188 sa text „smernici Komisie 95/54/ES z 31. októbra 1995“ nahrádza textom „predpisu EHK OSN č. 10“.
15. V odseku 189 sa vypúšťa posledný pododsek.

Oddiel V (Montáž záznamového zariadenia) prílohy I B k nariadeniu (EHS) č. 3821/85 sa na účely tohto oddielu upravuje takto:

16. V odseku 250a sa text „s nariadením (ES) č. 68/2009“ nahrádza textom „s dodatkom 12 k tejto prílohe“.

Oddiel VI (Skúšky, kontroly a opravy) prílohy I B k nariadeniu (EHS) č. 3821/85 sa na účely tohto oddielu upravuje takto:

17. Úvodná veta sa nahrádza takto:

„Okolnosti, za ktorých môžu byť plomby odstránené, ako je uvedené v časti C oddiele 2 článku 5 ods. 5 prílohy 31 k Dohode o obchode a spolupráci medzi Európskou úniou a Európskym spoločenstvom pre atómovú energiu na jednej strane a Spojeným kráľovstvom Veľkej Británie a Severného Írska na strane druhej, sú vymedzené v kapitole V bode 3 tejto prílohy.“

18. V odseku 1 (Schvaľovanie montérov a dielní) sa slová „článku 12 ods. 1 tohto nariadenia“ nahrádzajú slovami „časti C oddielu 2 článku 5 ods. 1 a článku 8 prílohy 31 k Dohode o obchode a spolupráci medzi Európskou úniou a Európskym spoločenstvom pre atómovú energiu na jednej strane a Spojeným kráľovstvom Veľkej Británie a Severného Írska na strane druhej“.

Oddiel VII (Vydávanie kariet) prílohy I B k nariadeniu (EHS) č. 3821/85 sa na účely tohto oddielu upravuje takto:

19. V odseku 268a sa po každom výraze „členský štát“ vkladá výraz „a Spojené kráľovstvo“.

Oddiel VIII (Typové schválenie záznamového zariadenia a tachografových kariet) prílohy I B k nariadeniu (EHS) č. 3821/85 sa na účely tohto oddielu upravuje takto:

20. V odseku 271 sa vynecháva text „v súlade s článkom 5 tohto nariadenia“.

Dodatok 1 (Slovník údajov) prílohy I B k nariadeniu (EHS) č. 3821/85 sa na účely tohto oddielu upravuje takto:

21. V bode 2.111 sa text „so smernicou (EHS) 92/23 31.3.1992, Ú. v. ES L 129, s. 95“ nahrádza textom „s predpisom EHK OSN č. 54“.

Dodatok 9 (Typové schválenie – zoznam minimálne požadovaných skúšok) prílohy I B k nariadeniu (EHS) č. 3821/85 sa na účely tohto oddielu upravuje takto:

22. V oddiele 2 (Funkčné skúšky jednotky vozidla) bode 5.1 sa text „so smernicou 95/54/ES“ nahrádza textom „s predpisom EHK OSN č. 10“.

23. V oddiele 3 (Funkčné skúšky snímača pohybu) bode 5.1 sa text „so smernicou 95/54/ES“ nahrádza textom „s predpisom EHK OSN č. 10“.

Dodatok 12 (Adaptér pre vozidlá kategórií M1 a N1) prílohy I B k nariadeniu (EHS) č. 3821/85 sa na účely tohto oddielu upravuje takto:

24. V oddiele 4 (Konštrukčné a funkčné požiadavky na adaptér) ods. 4.5 (Výkonnostné charakteristiky) bode ADA\_023 sa text „smernice Komisie 2006/28/ES, ktorou sa technickému pokroku prispôsobuje smernica Rady 72/245/EHS“ nahrádza textom „predpisu EHK OSN č. 10“.



25. V pododdiel 7.2 (Funkčné osvedčenie) bode 5.1. tabuľky sa text „so smernicou 2006/28/ES“ nahrádza textom „s predpisom EHK OSN č. 10“.

**Dodatok 31-B-4-3****ÚPRAVY TECHNICKÝCH ŠPECIFIKÁCIÍ INTELIGENTNÉHO TACHOGRAFU**

Vykonávacie nariadenie Komisie (EÚ) 2016/799 vrátane jeho príloh a dodatkov sa na účely tohto oddielu upravuje takto:

1. V prípade Spojeného kráľovstva sa odkazy na „členský štát“ nahrádzajú odkazmi na „zmluvnú stranu“, s výnimkou odkazov v pododdieli 4.1 bode 229) a v oddiele 7 bode 424).
2. Odkazy na „nariadenie (EHS) č. 3820/85“ a „nariadenie (ES) č. 561/2006“ sa nahrádzajú odkazmi na „časť B oddiel 2 prílohy 31 k Dohode o obchode a spolupráci medzi Európskou úniou a Európskym spoločenstvom pre atómovú energiu na jednej strane a Spojeným kráľovstvom Veľkej Británie a Severného Írska na strane druhej“.
3. Odkazy na „nariadenie (EÚ) č. 165/2014“ sa nahrádzajú odkazmi na „časť B oddiel 4 a časť C oddiel 2 prílohy 31 k Dohode o obchode a spolupráci medzi Európskou úniou a Európskym spoločenstvom pre atómovú energiu na jednej strane a Spojeným kráľovstvom Veľkej Británie a Severného Írska na strane druhej“, s výnimkou odkazu v pododdieli 5.3 bode 402) a v oddiele 7 bode 424).
4. Odkazy na „smernicu (EÚ) 2015/719“ a „smernicu Rady 96/53/ES“ sa nahrádzajú odkazmi na „časť C oddiel 1 prílohy 31 k Dohode o obchode a spolupráci medzi Európskou úniou a Európskym spoločenstvom pre atómovú energiu na jednej strane a Spojeným kráľovstvom Veľkej Británie a Severného Írska na strane druhej“.

Oddiel 1 (Vymedzenie pojmov) prílohy I C k vykonávaciemu nariadeniu Komisie (EÚ) 2016/799 sa na účely tohto oddielu upravuje takto:

5. Písm. u) sa nahrádza takto:

„u) „skutočný obvod kolies“ je:

priemer vzdialeností prejdeneých každým z kolies poháňajúcich vozidlo (hnacie kolesá) v priebehu jednej úplnej rotácie. Meranie týchto vzdialeností sa vykoná za štandardných skúšobných podmienok vymedzených v požiadavke 414 a vyjadrí sa vo forme „ $l = \dots$  mm“. Výrobcovia vozidiel môžu nahradiť meranie týchto vzdialeností teoretickým výpočtom, pri ktorom sa berie do úvahy rozloženie hmotnosti na nápravy nenaloženého vozidla v normálnom prevádzkovom stave, t. j. s chladiacou kvapalinou, mazivom, palivom, náradím, náhradným kolesom a vodičom. Metódy takéhoto teoretického výpočtu podliehajú schváleniu príslušným orgánom zmluvnej strany a môžu sa vykonať len pred aktiváciou tachografu;“;

6. V písmene hh) sa text „v smernici Rady 92/6/EHS“ nahrádza textom „v platných právnych predpisoch každej zmluvnej strany“.

7. V písm. uu) sa text „so smernicou 92/23/EHS“ nahrádza textom „s predpisom EHK OSN č. 54“.

8. V písmene vv) sa poznámka pod čiarou č. 9 nahrádza takto:

„Identifikačné číslo vozidla“ je pevne stanovenou kombináciou znakov pridelenou výrobcom každému vozidlu, ktorú tvoria dve časti: prvá zložená z maximálne šiestich znakov (písmená alebo číslice), identifikujúca všeobecné charakteristiky vozidla, najmä typ a model; druhá zložená z ôsmich znakov, z ktorých prvé štyri môžu byť písmená alebo číslice a ďalšie štyri len číslice, ktoré zabezpečujú v spojení s prvou časťou jasnú identifikáciu jednotlivého vozidla.“

9. V písmene yy) sa prvá zarážka nahrádza takto:

„– sa montuje a používa iba vo vozidlách typu M1 a N1; ako je vymedzené v Konsolidovanej rezolúcii o konštrukcii vozidiel (R.E.3);“.

10. Písmeno aaa) sa vypúšťa.

11. V písmene ccc) sa prvý odsek nahrádza textom „15. júna 2019“.

Oddiel 2 (Všeobecné charakteristiky a funkcie záznamového zariadenia) prílohy I C k vykonávaciemu nariadeniu Komisie (EÚ) 2016/799 sa na účely tohto oddielu upravuje takto:

12. V pododdieli 2.1 odseku 7 sa posledný pododsek vypúšťa.

Oddiel 3 (Konštrukčné a funkčné požiadavky na záznamové zariadenie) prílohy I C k vykonávaciemu nariadeniu Komisie (EÚ) 2016/799 sa na účely tohto oddielu upravuje takto:

13. V pododdieli 3.20 bode 200) sa vypúšťa druhá veta tretieho pododseku.
14. V pododdieli 3.20 sa bod 201) nahrádza takto:

„Jednotka vozidla môže byť schopná poskytnúť nasledovné výstupné dáta využívajúc vhodné vyhradené sériové spojenie nezávislé na ľubovoľnom CAN zbernicovom spojení [ISO 11898 Cestné vozidlá – Výmena digitálnych informácií – Controller Area Network (CAN) pre vysokorýchlostné prenosy], aby umožnila ich spracovanie inými elektronickými jednotkami inštalovanými vo vozidle:

- aktuálny dátum a čas UTC,
- rýchlosť vozidla,
- celková vzdialenosť prejdená vozidlom (počítadlo kilometrov),
- súčasná zvolená činnosť vodiča a druhého vodiča,
- informácie o tom, či je v súčasnosti vložená tachografová karta v slotе vodiča a slotе druhého vodiča a (prípadne) informácie o zodpovedajúcej identifikácii karty (číslo karty a štát, ktorý ju vydal).

Tento minimálny zoznam môže byť doplnený inými výstupnými dátami.

Keď je zapalovanie vozidla zapnuté (ON), tieto dáta sa musia nepretržite vysielat'.

Keď je zapalovanie vozidla vypnuté (OFF), minimálne zmena činnosti vodiča alebo druhého vodiča, alebo vloženie alebo vytiahnutie tachografovej karty musí vyvolať zodpovedajúci výstup dát. V prípade, že bol výstup dát zadržaný pri vypnutom zapalovaní, tieto dáta musia byť k dispozícii po opätovnom zapnutí motora vozidla.

Súhlas vodiča sa požaduje v prípade vysielania osobných údajov.“

Oddiel 4 (Konštrukčné a funkčné požiadavky na tachografové karty) prílohy I C k vykonávaciemu nariadeniu Komisie (EÚ) 2016/799 sa na účely tohto oddielu upravuje takto:

15. V pododdiel 4.1 bode 229) sa dopĺňa tento pododsek:

„Pre Spojené kráľovstvo sa použije rozlišovací znak UK.“

16. V bode 237) sa text „článku 26 ods. 4 nariadenia (EÚ) č. 165/2014“ nahrádza textom „časti C oddiel 2 článku 9 ods. 2 prílohy 31 k Dohode o obchode a spolupráci medzi Európskou úniou a Európskym spoločenstvom pre atómovú energiu na jednej strane a Spojeným kráľovstvom Veľkej Británie a Severného Írska na strane druhej“.

17. V kapitole 4 pododdiel 4.4 v bode 241) tejto prílohy sa text „území Spoločenstva“ nahrádzajú textom „území Únie a Spojeného kráľovstva“.

18. V pododdiel 4.5 sa vypúšťa bod 246.

Oddiel 5 (Montáž záznamového zariadenia) prílohy I C k vykonávaciemu nariadeniu Komisie (EÚ) 2016/799 sa na účely tohto oddielu upravuje takto:

19. V pododdieli 5.2 sa prvý odsek bodu 397) nahrádza takto:

„397) Iba v prípade vozidiel kategórie M1 a N1 a iba pri tých, na ktorých je namontovaný adaptér v súlade s dodatkom 16 k tejto prílohe, a vtedy, keď nie je možné uviesť všetky nevyhnutné informácie podľa požiadavky 396, sa môže použiť druhý, dodatočný štítok. V takýchto prípadoch musí tento dodatočný štítok obsahovať aspoň posledné štyri zarážky uvedené v požiadavke 396.“

20. V pododdieli 5.3 bode 402) sa text „článku 22 ods. 3 nariadenia (EÚ) č. 165/2014“ nahrádza textom „časti C oddielu 2 článku 5 ods. 3 prílohy 31 k Dohode o obchode a spolupráci medzi Európskou úniou a Európskym spoločenstvom pre atómovú energiu na jednej strane a Spojeným kráľovstvom Veľkej Británie a Severného Írska na strane druhej“.

Oddiel 6 (Kontroly, inšpekcie a opravy) prílohy I C k vykonávaciemu nariadeniu Komisie (EÚ) 2016/799 sa na účely tohto oddielu upravuje takto:

21. Úvodná veta sa nahrádza takto:

„Okolnosti, za ktorých môžu byť plomby odstránené, sú vymedzené v kapitole 5.3 tejto prílohy.“

Oddiel 7 (Vydávanie kariet) prílohy I C k vykonávaciemu nariadeniu Komisie (EÚ) 2016/799 sa na účely tohto oddielu upravuje takto:

22. V bode 424), sa za text „Členské štáty“ vkladá text „a Spojené kráľovstvo“ a text „článkom 31 nariadenia (EÚ) č. 165/2014“ sa nahrádza textom „časťou C oddielom 2 článkom 13 prílohy 31 k Dohode o obchode a spolupráci medzi Európskou úniou a Európskym spoločenstvom pre atómovú energiu na jednej strane a Spojeným kráľovstvom Veľkej Británie a Severného Írska na strane druhej“.

Dodatok 1 (Slovník údajov) prílohy I C k vykonávaciemu nariadeniu Komisie (EÚ) 2016/799 sa na účely tohto oddielu upravuje takto:

23. V bode 2.163 sa text „so smernicou 92/23/EHS“ nahrádza textom „s predpisom EHK OSN č. 54“.

Dodatok 11 (Spoločné bezpečnostné mechanizmy) k prílohe I C k vykonávaciemu nariadeniu Komisie (EÚ) 2016/799 sa na účely tohto oddielu upravuje takto:

24. V bode 9.1.4 (Úroveň zariadenia: Jednotky vozidla) v prvej poznámke pod CSM\_78 sa text „nariadení (EÚ) č. 581/2010“ nahrádza textom „časti B oddiele 2 článku 7 ods. 5 prílohy 31 k Dohode o obchode a spolupráci medzi Európskou úniou a Európskym spoločenstvom pre atómovú energiu na jednej strane a Spojeným kráľovstvom Veľkej Británie a Severného Írska na strane druhej“.



25. V bode 9.1.5 (Úroveň zariadenia: Tachografové karty) v poznámke pod CSM\_89 sa text „nariadenia (EÚ) č. 581/2010“ nahrádza textom „časti B oddielu 2 článku 7 ods. 5 prílohy 31 k Dohode o obchode a spolupráci medzi Európskou úniou a Európskym spoločenstvom pre atómovú energiu na jednej strane a Spojeným kráľovstvom Veľkej Británie a Severného Írska na strane druhej“.

Dodatok 12 [Určovanie polohy na základe globálneho navigačného satelitného systému (GNSS)] k prílohe I C k vykonávaciemu nariadeniu Komisie (EÚ) 2016/799 sa na účely tohto oddielu upravuje takto:

26. V oddiele 1 (Úvod) sa vypúšťa druhý pododsek.
27. V oddiele 2 (Špecifikácia prijímača GNSS) sa odkaz na „kompatibilitu [...] so službami, ktoré poskytujú programy Galileo a European Geostationary Navigation Overlay Service (EGNOS), ako je stanovené v nariadení Európskeho parlamentu a Rady (EÚ) č. 1285/2013“ nahrádza odkazom na „kompatibilitu [...] so systémami so satelitným rozšírením (SBAS)“.

Dodatok 16 (Adaptér pre vozidlá kategórií M1 a N1) prílohy I C k vykonávaciemu nariadeniu Komisie (EÚ) 2016/799 sa na účely tohto oddielu upravuje takto:

28. V oddiele 7 (Typové schválenie záznamového zariadenia pri použití adaptéra) bode 5.1 tabuľky sa text „so smernicou 2006/28/ES“ nahrádza textom „s predpisom EHK OSN č. 10“.

## ČASŤ C

POŽIADAVKY NA VOZIDLÁ POUŽÍVANÉ NA PREPRAVU TOVARU V SÚLADE  
S ČLÁNKOM 466 TEJTO DOHODY

## ODDIEL 1

## HMOTNOSTI A ROZMERY

## ČLÁNOK 1

## Predmet úpravy a zásady

Maximálne hmotnosti a rozmery vozidiel, ktoré sa môžu použiť na cesty uvedené v článku 462 tejto dohody, sú uvedené v dodatku 31- C-1-1.

## ČLÁNOK 2

## Vymedzenie pojmov

Na účely tohto oddielu sa uplatňuje toto vymedzenie pojmov:

- a) „motorové vozidlo“ je akékoľvek vozidlo poháňané motorom, ktoré sa pohybuje po ceste vlastnými prostriedkami;

- b) „príves“ je akékoľvek vozidlo určené na pripojenie k motorovému vozidlu, s výnimkou návesov; konštruované a vybavené na prepravu tovaru;
- c) „náves“ je akékoľvek vozidlo určené na pripojenie k motorovému vozidlu tak, že časť tohoto vozidla spočíva na uvedenom motorovom vozidle a podstatná časť jeho hmotnosti a hmotnosti jeho nákladu je nesená motorovým vozidlom, a takéto vozidlo je skonštruované a vybavené na prepravu tovaru;
- d) „jazdná súprava“ je buď:
- prívesová súprava skladajúca sa z motorového vozidla spojeného s prívesom, alebo
  - návesová súprava skladajúca sa z motorového vozidla spojeného s návesom;
- e) „klimatizované vozidlo“ je akékoľvek vozidlo, ktorého pevné alebo vymeniteľné nadstavby sú zvlášť vybavené na prepravu tovaru pri regulovaných teplotách a ktorého každá z bočných stien vrátane izolácie je hrubá aspoň 45 mm;
- f) „maximálne povolené rozmery“ sú maximálne rozmery, pri ktorých je povolené použitie vozidla;
- g) „maximálna povolená hmotnosť“ je maximálna hmotnosť, pri ktorej je povolené použitie naloženého vozidla;
- h) „maximálna povolená hmotnosť na nápravu“ je maximálna hmotnosť, pri ktorej je povolené použitie naloženej nápravy alebo skupiny náprav;

- i) „tona“ je hmotnosť vyvinutá hmotnosťou jednej tony, ktorá zodpovedá hodnote 9,8 kilonewtona (kN);
- j) „nedeliteľný náklad“ je náklad, ktorý sa nemôže na účely prepravy po ceste rozdeliť do dvoch alebo viacerých nákladov bez toho, aby nevznikli neprimerané náklady alebo riziko poškodenia, a ktorý vzhľadom na svoje rozmery alebo hmotnosť nemôže byť prepravovaný motorovým vozidlom, prípojným vozidlom, prívesovou súpravou alebo návesovou súpravou spĺňajúcimi vo všetkých ohľadoch ustanovenia tejto smernice;
- k) „alternatívne palivá“ sú palivá alebo zdroje energie, ktoré aspoň čiastočne slúžia ako náhrada fosílnych zdrojov ropy v dodávkach energie pre dopravu a ktoré majú potenciál prispievať k eliminácii emisií uhlíka a vylepšujú environmentálne správanie odvetvia dopravy, a pozostávajú z/zo:
- i) elektrickej energie spotrebúvanej vo všetkých typoch elektrických vozidiel;
  - ii) vodíka;
  - iii) zemného plynu vrátane biometánu v plynnej forme (stlačený zemný plyn (Compressed Natural Gas – CNG)) a v kvapalnej forme (skvapalnený zemný plyn (Liquefied Natural Gas – LNG));
  - iv) skvapalneného ropného plynu (Liquefied Petroleum Gas - LPG);
  - v) mechanickej energie z palubného skladovania/palubných zdrojov vrátane odpadového tepla;
- l) „vozidlo s pohonom na alternatívne palivá“ je motorové vozidlo, ktoré je úplne alebo čiastočne poháňané alternatívnym palivom;

- m) „vozidlo s nulovými emisiami“ je ťažké úžitkové vozidlo bez spaľovacieho motora alebo so spaľovacím motorom, ktorého emisie sú nižšie než 1 g CO<sub>2</sub>/kWh, a
- n) „operácia intermodálnej prepravy“ je preprava jedného alebo viacerých kontajnerov alebo výmenných nadstavieb s dĺžkou najviac 45 stôp, pri ktorej nákladný automobil, príves, náves (s ťahačom alebo bez neho), výmenná nadstavba alebo kontajner používajú cestu na počiatočnom a/alebo poslednom úseku cesty a na druhom úseku železničnú alebo vnútrozemskú vodnú alebo námornú dopravu.

### ČLÁNOK 3

#### Osobitné povolenia

Vozidlu alebo jazdnej súprave, ktorá presahuje maximálne hmotnosti alebo rozmery stanovené v dodatku 31-C-1-1, môže byť povolená prevádzka len na základe osobitného povolenia vydávaného bez diskriminácie príslušnými orgánmi alebo na základe podobných nediskriminačných opatrení odsúhlasených v jednotlivých prípadoch týmito orgánmi vtedy, keď tieto vozidlá alebo jazdné súpravy prepravujú nedeliteľné náklady alebo sú určené na takúto prepravu.

## ČLÁNOK 4

### Miestne obmedzenia

Tento oddiel nebráni nediskriminačnému uplatňovaniu ustanovení o cestnej premávke platných v každej zmluvnej strane, ktorými sa povoľuje obmedzenie hmotnosti a/alebo rozmerov vozidiel na určitých cestách alebo inžinierskych stavbách.

To zahŕňa aj možnosť uložiť miestne obmedzenia týkajúce sa maximálnych povolených rozmerov a/alebo hmotností vozidiel, ktoré sa môžu používať v špecifikovaných oblastiach alebo na špecifikovaných cestách, kde infraštruktúra nie je vhodná pre dlhé a ťažké vozidlá, ako sú napríklad mestské centrá, malé dediny alebo miesta osobitného významu z hľadiska ochrany prírody.

## ČLÁNOK 5

Aerodynamické zariadenia upevnené na zadnú časť vozidiel alebo jazdných súprav

1. Vozidlá alebo jazdné súpravy vybavené aerodynamickými zariadeniami môžu presiahnuť maximálne dĺžky stanovené v bode 1.1 dodatku 31-C-1-1 s cieľom umožniť montáž týchto zariadení na zadnú časť vozidiel alebo jazdných súprav. Vozidlá alebo jazdné súpravy vybavené takýmito zariadeniami musia byť v súlade s bodom 1.5 dodatku 31-C-1-1 a akékoľvek prekročenie maximálnych dĺžok nesmie viesť k zvýšeniu nakladacej dĺžky uvedených vozidiel alebo jazdných súprav.

2. Aerodynamické zariadenia uvedené v odseku 1 musia spĺňať tieto prevádzkové podmienky:
- a) v situácii, keď je ohrozená bezpečnosť ostatných účastníkov cestnej premávky alebo vodiča, vodič ich zloží, zatiahne alebo odstráni;
  - b) ak aerodynamické zariadenia a vybavenie prekračujú v prevádzkovej polohe dĺžku 500 mm, musia byť vysúvateľné alebo sklápatel'né;
  - c) pri ich používaní v mestskej a medzimestskej cestnej infraštruktúre sa zohľadnia osobitné špecifiká oblastí, v ktorých je povolená rýchlosť 50 km/h alebo menej a v ktorých sa s vyššou pravdepodobnosťou vyskytujú zraniteľní účastníci cestnej premávky, a
  - d) ak sú vysunuté/sklopené, nepresiahnu maximálnu povolenú dĺžku o viac než 20 cm.

## ČLÁNOK 6

### Aerodynamické kabíny

Vozidlá alebo jazdné súpravy môžu presiahnuť maximálne dĺžky stanovené v bode 1.1 dodatku 31-C-1-1, ak ich kabíny majú lepšie aerodynamické vlastnosti, energetickú účinnosť a sú bezpečnejšie. Vozidlá alebo jazdné súpravy vybavené takýmito kabínami musia byť v súlade s bodom 1.5 dodatku 31-C-1-1 a akékoľvek prekročenie maximálnych dĺžok nesmie viesť k zvýšeniu nosnosti týchto vozidiel.

## ČLÁNOK 7

### Operácie intermodálnej prepravy

1. Maximálne dĺžky stanovené v bode 1.1 dodatku 31-C-1-1, prípadne s výhradou článku 6, a maximálna vzdialenosť stanovená v bode 1.6 dodatku 31-C-1-1 sa môžu prekročiť o 15 cm v prípade vozidiel alebo jazdných súprav zapojených do prepravy kontajnerov s dĺžkou 45 stôp alebo výmenných nadstavieb s dĺžkou 45 stôp, prázdnych alebo naložených, ak sa cestná preprava predmetného kontajnera alebo predmetných výmenných nadstavieb realizuje v rámci operácie intermodálnej prepravy vykonávanej podľa podmienok, ktoré stanovila každá zmluvná strana.
2. V prípade operácií intermodálnej prepravy možno maximálnu povolenú hmotnosť vozidla pre návesové súpravy s piatimi alebo šiestimi nápravami prekročiť o dve tony v súprave uvedenej v bode 2.2.2 písm. a) dodatku 31-C-1-1 a o štyri tony v súprave uvedenej v bode 2.2.2 písm. b) dodatku 31-C-1-1. Maximálna povolená hmotnosť týchto vozidiel nesmie prekročiť 44 ton.

## ČLÁNOK 8

### Doklad o zhode

1. Ako doklad o zhode s týmto oddielom musia mať vozidlá, na ktoré sa vzťahuje, jeden z týchto dôkazov:



- a) kombinácia nasledovných dvoch štítkov:
- povinný štítok výrobcu, ktorým je štítok alebo označenie, ktorý výrobca pripevnil na vozidlo, na ktorom sú uvedené hlavné technické charakteristiky potrebné na identifikáciu vozidla a ktorý poskytuje príslušným orgánom konkrétne informácie týkajúce sa prípustných maximálnych celkových hmotností, a
  - štítok, ktorý sa týka rozmerov, ktorý sa podľa možnosti umiestňuje vedľa povinného štítku výrobcu a na ktorom sú uvedené tieto informácie:
    - i) názov výrobcu;
    - ii) identifikačné číslo vozidla,
    - iii) dĺžka motorového vozidla, prívesu alebo návesu (L);
    - iv) šírka motorového vozidla, prívesu alebo návesu (W) a
    - v) údaje na účely merania dĺžky jazdných súprav:
      - vzdialenosť (a) medzi prednou časťou motorového vozidla a stredom spojovacieho zariadenia (spojovacím hákom alebo točnicou);  
v prípade točnice s niekoľkými bodmi spojenia musia byť uvedené minimálne a maximálne hodnoty ( $a_{\min}$  a  $a_{\max}$ ),

- – vzdialenosť (b) medzi stredom spojovacieho zariadenia prívesu (kruh točnice) alebo návesu (čap návesného zariadenia) a zadnej časti prívesu alebo návesu; v prípade zariadenia s niekoľkými bodmi spojenia musia byť uvedené minimálne a maximálne hodnoty ( $b_{\min}$  a  $b_{\max}$ ).

Dĺžkou jazdnej súpravy je dĺžka motorového vozidla a prívesu alebo návesu, umiestnených v priamke za sebou.

- b) jediný štítok obsahujúci informácie o dvoch štítkoch uvedených v písmene a) alebo
  - c) jednotný dokument vydaný príslušnými orgánmi zmluvnej strany alebo, v prípade Únie, členského štátu, v ktorom je vozidlo evidované alebo uvedené do prevádzky, obsahujúci rovnaké informácie ako štítky uvedené v písmene a). Uchováva sa z hľadiska inšpekcie na ľahko dostupnom mieste a zodpovedajúco sa chráni.
2. Ak charakteristiky vozidla nezodpovedajú tým, ktoré sú uvedené v doklade o zhode, podnikne zmluvná strana alebo, v prípade Únie, členský štát, v ktorom je dané vozidlo evidované alebo uvedené do prevádzky, nevyhnutné opatrenia s cieľom zabezpečiť zmenu daného dokladu o zhode.
  3. Štítky a dokumenty uvedené v odseku 1 uznávajú zmluvné strany ako doklad o zhode vozidla s požiadavkami tohto oddielu.

## ČLÁNOK 9

### Presadzovanie

1. Každá zmluvná strana prijme špecifické opatrenia na určenie vozidiel alebo jazdných súprav v prevádzke, ktoré pravdepodobne prekročujú maximálnu povolenú hmotnosť a ktoré majú príslušné orgány zmluvných strán preto skontrolovať s cieľom zabezpečiť súlad s požiadavkami tohto oddielu. Môže sa to vykonávať pomocou automatických systémov umiestnených v rámci cestnej infraštruktúry alebo prostredníctvom palubných vážiacich zariadení nainštalovaných vo vozidlách. Takéto palubné vážiace zariadenia musia byť presné a spoľahlivé, plne interoperabilné a kompatibilné so všetkými typmi vozidiel.
2. Zmluvná strana nesmie vyžadovať inštalovanie palubného vážiaceho zariadenia do vozidiel alebo jazdných súprav, ktoré sú evidované v druhej zmluvnej strane.
3. Takéto automatické systémy sa certifikujú v prípade, že sa používajú na stanovenie porušení tohto oddielu a ukládanie sankcií. V prípade, že sa automatické systémy používajú len na účely identifikácie, ich certifikácia nie je potrebná.
4. Zmluvné strany v súlade časťou A oddielom 1 článkom 14 zabezpečia, aby si ich príslušné orgány vymieňali informácie o porušeníach a sankciách v súvislosti s týmto článkom.

**Dodatok 31-C-1-1****MAXIMÁLNE HMOTNOSTI A ROZMERY  
A PRÍSLUŠNÉ CHARAKTERISTIKY VOZIDIEL**

1. Maximálne povolené rozmery vozidiel (v metroch; „m“)
  - 1.1 Maximálna dĺžka:

– motorové vozidlo	12,00 m
– prípojné vozidlo	12,00 m
– návesová súprava	16,50 m
– prívesová súprava	18,75 m
  - 1.2 Maximálna šírka:

a) všetky vozidlá okrem vozidiel uvedených v písmene b)	2,55 m
b) nadstavby klimatizovaných vozidiel alebo klimatizovaných kontajnerov alebo výmenných nadstavieb prepravovaných vozidlami	2,60 m
  - 1.3 Maximálna výška (akékoľvek vozidlo) 4,00 m |

- 1.4 Odnímateľné karosérie a štandardizované nákladné položky, ako sú kontajnery, sú zahrnuté do rozmerov špecifikovaných v bodoch 1.1, 1.2, 1.3, 1.6, 1.7, 1.8 a 4.4.
- 1.5 Akékoľvek motorové vozidlo alebo jazdná súprava, ktorá sa pohybuje, musí byť schopná otočiť sa vo vymedzenom kruhu, ktorý má vonkajší polomer 12,50 m a vnútorný polomer 5,30 m
- 1.6 Najväčšia vzdialenosť medzi osou otočného čapu návesného zariadenia a zadnou časťou návesu 12,00 m
- 1.7 Maximálna vzdialenosť meraná rovnobežne s pozdĺžnou osou príviesovej súpravy od najprednejšieho vonkajšieho bodu nakladacieho priestoru za kabínou po najzadnejší vonkajší bod prípojného vozidla súpravy mínus vzdialenosť medzi zadnou časťou hnacieho vozidla a prednou časťou prípojného vozidla 15,65 m
- 1.8 Maximálna vzdialenosť meraná rovnobežne s pozdĺžnou osou príviesovej súpravy od najprednejšieho vonkajšieho bodu nakladacieho priestoru za kabínou po najzadnejší vonkajší bod prípojného vozidla súpravy 16,40 m
2. Maximálna povolená hmotnosť vozidla (v tonách)
- 2.1 Vozidlá tvoriace časť jazdnej súpravy
- 2.1.1 Dvojnápravový prívies 18 ton
- 2.1.2 Trojnápravový prívies 24 ton

## 2.2 Jazdné súpravy

V prípade jazdných súprav vrátane vozidiel s pohonom na alternatívne palivá alebo vozidiel s nulovými emisiami sa maximálna povolená hmotnosť stanovená v tomto oddiele zvyšuje o dodatočnú hmotnosť technológie pohonu na alternatívne palivo, t. j. o 1 tonu, alebo pohonu s nulovými emisiami, t. j. o 2 tony.

### 2.2.1 Prívesové súpravy s piatimi alebo šiestimi nápravami

- a) dvojnápravové motorové vozidlo s trojnápravovým prívesom 40 ton
- b) trojnápravové motorové vozidlo s dvoj- alebo trojnápravovým prívesom 40 ton

### 2.2.2 Návesové súpravy s piatimi alebo šiestimi nápravami

- a) dvojnápravové motorové vozidlo s trojnápravovým návesom 40 ton
- b) trojnápravové motorové vozidlo s dvoj- alebo trojnápravovým návesom 40 ton

### 2.2.3 Prívesové súpravy so štyrmi nápravami skladajúce sa z dvojnápravového motorového vozidla a dvojnápravového prívesu

36 ton

2.2.4 Návesové súpravy so štyrmi nápravami skladajúce sa z dvojnápravového motorového vozidla a dvojnápravového návesu, ak vzdialenosť medzi nápravami návesu:

- je 1,3 m alebo väčšia, ale nie viac než 1,8 m 36 ton
- je väčšia ako 1,8 m 36 ton  
(+ rozpätie 2 tony pri dodržaní maximálnej povolenej hmotnosti (MPH) motorového vozidla (18 ton) a MPH zdvojenej nápravy návesu (20 ton) a hnacia náprava je vybavená zdvojenými pneumatikami a pneumatickým pružením alebo rovnocenným pružením)

### 2.3 Motorové vozidlá

V prípade motorových vozidiel s pohonom na alternatívne palivá alebo vozidiel s nulovými emisiami sa maximálna povolená hmotnosť stanovená v pododdieloch 2.3.1 a 2.3.2 zvyšuje o dodatočnú hmotnosť technológie pohonu na alternatívne palivo, t. j. o 1 tonu, alebo pohonu s nulovými emisiami, t. j. o 2 tony.

2.3.1 Dvojnápravové motorové vozidlá 18 ton

### 2.3.2 Trojnápravové motorové vozidlá

25 ton (26 ton, ak je hnacia náprava vybavená zdvojenými pneumatikami a pneumatickým pružením alebo rovnocenným pružením, alebo ak je každá hnacia náprava vybavená zdvojenými pneumatikami a maximálna hmotnosť každej nápravy je najviac 9,5 tony)

### 2.3.3 Štvornápravové motorové vozidlá s dvoma riadiacimi nápravami

32 ton, ak je hnacia náprava vybavená zdvojenými pneumatikami a pneumatickým pružením alebo rovnocenným pružením, alebo ak je každá hnacia náprava vybavená zdvojenými pneumatikami a maximálna hmotnosť každej nápravy je najviac 9,5 tony

## 3. Maximálna povolená hmotnosť na nápravu vozidiel (v tonách)



### 3.1 Jednotlivé nápravy

Jednotlivé nápravy, ktoré nie sú hnacie 10 ton

### 3.2 Zdvojené nápravy prívosov a návosov

Súčet hmotnostných záťaží náprav na zdvojenú nápravu nesmie presiahnuť, ak vzdialenosť (d) medzi nápravami je:

- menšia než 1 m ( $d < 1,0$ ) 11 ton
- medzi 1,0 m a menej než 1,3 m ( $1,0 \leq d < 1,3$ ) 16 ton
- medzi 1,3 m a menej než 1,8 m ( $1,3 \leq d < 1,8$ ) 18 ton
- 1,8 m alebo viac ( $1,8 \leq d$ ) 20 ton

### 3.3 Trojité nápravy prívosov a návosov

Súčet hmotnostných záťaží náprav na trojitú nápravu nesmie presiahnuť, ak vzdialenosť (d) medzi nápravami je:

- 1,3 m alebo menej ( $d \leq 1,3$ ) 21 ton
- viac než 1,3 m až do 1,4 m ( $1,3 < d \leq 1,4$ ) 24 ton

### 3.4 Hnacia náprava

Hnacia náprava vozidiel uvedených v bodoch 2.2 a 2.3 11,5 tony

### 3.5 Tandemové nápravy motorových vozidiel

Súčet hmotnostných záťaží náprav na zdvojenú nápravu nesmie presiahnuť, ak vzdialenosť (d) medzi nápravami je:

- menšia než 1 m ( $d < 1,0$ ) 11,5 tony
- 1,0 m alebo väčšia, ale menej než 1,3 m ( $1,0 \leq d < 1,3$ ) 16 ton
- 1,3 m alebo väčšia, ale menej než 1,8 m ( $1,3 \leq d < 1,8$ ) 18 ton (19 ton, ak je hnacia náprava vybavená zdvojenými pneumatikami a pneumatickým pružením alebo rovnocenným pružením alebo ak je každá hnacia náprava vybavená zdvojenými pneumatikami a ak je maximálna hmotnosť každej nápravy najviac 9,5 tony).

### 4. Iné charakteristiky vozidiel

#### 4.1 Všetky vozidlá

Hmotnosť nesená hnacou nápravou alebo hnacími nápravami vozidla alebo jazdnej súpravy nesmie byť menšia ako 25 % z celkovej hmotnosti naloženého vozidla alebo jazdnej súpravy.

#### 4.2 Prívesová súprava

Vzdialenosť medzi zadnou nápravou motorového vozidla a prednou nápravou prípojného vozidla nesmie byť menšia než 3,00 m.

#### 4.3 Maximálna povolená hmotnosť závisiaca od rázvoja

Maximálna povolená hmotnosť v tonách štvornápravového motorového vozidla nesmie presiahnuť päťnásobnú vzdialenosť v metroch medzi osami najprednejšej a najzadnejšej nápravy vozidla.

#### 4.4 Návesy

Vzdialenosť meraná horizontálne medzi osou otočného čapu návesného zariadenia a akýmkoľvek bodom v prednej časti návesu nesmie presiahnuť 2,04 m.

## ODDIEL 2

POŽIADAVKY NA TACHOGRAFY,  
KARTY VODIČOV A DIELENSKÉ KARTY

## ČLÁNOK 1

## Predmet úpravy a zásady

V tomto oddiele sa stanovujú požiadavky na vozidlá, ktoré patria do rozsahu pôsobnosti časti B oddielu 2 tejto prílohy, pokiaľ ide o inštaláciu, skúšanie a kontrolu tachografov uvedených v článku 466 ods. 2 tejto dohody.

## ČLÁNOK 2

## Vymedzenie pojmov

1. Na účely tohto oddielu sa uplatňuje vymedzenie pojmov stanovené v časti B oddiele 2 článku 2 a v oddiele 4 článku 2 tejto prílohy.

2. Okrem vymedzenia pojmov uvedeného v odseku 1 sa na účely tohto oddielu uplatňuje toto vymedzenie pojmov:
- a) „jednotka vozidla“ je tachograf okrem snímača pohybu a káblov pripojených k snímaču pohybu. Jednotka vozidla môže byť buď jedna jednotka, alebo niekoľko jednotiek rozložených vo vozidle, pokiaľ vyhovuje bezpečnostným požiadavkám tohto oddielu; jednotka vozidla obsahuje okrem iného procesor, dátovú pamäť, funkciu merania času, dve rozhrania inteligentnej karty pre vodiča a druhého vodiča, tlačiareň, displej, konektory a ovládač na zapisovanie vstupov užívateľa;
  - b) „snímač pohybu“ je časť tachografu, ktorá poskytuje signál udávajúci rýchlosť vozidla a/alebo prejdenú vzdialenosť;
  - c) „kontrolná karta“ je tachografová karta, ktorú vnútroštátnemu príslušnému kontrolnému orgánu vydali orgány zmluvnej strany a ktorá identifikuje kontrolný orgán a prípadne aj kontrolného úradníka a ktorá umožňuje prístup k údajom uloženým v dátovej pamäti alebo na karte vodiča a prípadne na dielenských kartách na účely ich čítania, vytlačenia a/alebo stiahnutia;
  - d) „dielenská karta“ je tachografová karta vydaná orgánmi zmluvnej strany určenému personálu výrobcu tachografov, montážnej firme, výrobcovi vozidla alebo dielni schváleným uvedenou zmluvnou stranou, ktorá identifikuje držiteľa karty a umožňuje skúšanie, kalibráciu a aktiváciu tachografov a/alebo stiahnutie údajov z nich;

- e) „aktivácia“ je fáza, v ktorej sa tachograf stáva použitím dielenskej karty plne funkčným a plní všetky funkcie vrátane bezpečnostných funkcií;
- f) „kalibrácia“ v súvislosti s digitálnym tachografom je aktualizácia alebo potvrdenie parametrov vozidla vrátane identifikácie vozidla a charakteristiky vozidla, ktoré majú byť uložené v dátovej pamäti, použitím dielenskej karty;
- g) „sťahovanie“ z digitálneho alebo inteligentného tachografu je kopírovanie spolu s digitálnym podpisom časti alebo celého súboru dátových súborov zaznamenaných v dátovej pamäti jednotky vozidla alebo v pamäti tachografovej karty za predpokladu, že sa počas tohto procesu nezmenia ani nevymažú žiadne uložené údaje;
- h) „chyba“ je nezvyčajná činnosť zistená digitálnym tachografom, ktorá môže mať za následok nesprávne fungovanie alebo zlyhanie zariadenia;
- i) „inštalácia“ je montáž tachografu do vozidla;
- j) „pravidelná inšpekcia“ je súbor činností vykonávaných na overenie toho, či tachograf riadne funguje, či jeho nastavenie zodpovedá parametrom vozidla a či k nemu neboli pripojené manipulačné zariadenia;
- k) „oprava“ je akákoľvek oprava snímača pohybu alebo jednotky vozidla, ktorá si vyžaduje odpojenie napájania alebo jeho odpojenie od iných komponentov tachografu, alebo otvorenie snímača pohybu alebo jednotky vozidla;

- l) „interoperabilita“ je schopnosť systémov a základných obchodných postupov na výmenu údajov a spoločné využívanie informácií;
- m) „rozhranie“ je zariadenie medzi systémami, prostredníctvom ktorého sa tieto systémy môžu spájať a vzájomne na seba pôsobiť;
- n) „meranie času“ je nepretržitý digitálny záznam koordinovaného univerzálneho dátumu a času (universal date and time – UTC); a
- o) „systém zasielania správ TACHOnet“ je systém zasielania správ, ktorý je v súlade s technickými špecifikáciami stanovenými v prílohách I až VII k vykonávaciemu nariadeniu Komisie (EÚ) 2016/68<sup>1</sup>.

### ČLÁNOK 3

#### Inštalácia

1. Tachografy uvedené v odseku 2 musia byť nainštalované vo vozidlách:
  - a) ak maximálna prípustná hmotnosť vozidla vrátane každého prívesu alebo návesu je vyššia ako 3,5 tony, alebo

---

<sup>1</sup> Vykonávacie nariadenie Komisie (EÚ) 2016/68 z 21. januára 2016 o spoločných postupoch a špecifikáciách potrebných na prepojenie elektronických registrov kariet vodiča (Ú. v. EÚ L 15, 22.1.2016, s. 51).

- b) od 1. júla 2026, ak maximálna prípustná hmotnosť vozidla vrátane každého prívesu alebo návesu je vyššia ako 2,5 tony.

2. Tachografy sú:

- a) v prípade vozidiel po prvýkrát uvedených do prevádzky pred 1. májom 2006 analógový tachograf;
- b) v prípade vozidiel po prvýkrát uvedených do prevádzky medzi 1. májom 2006 a 30. septembrom 2011 prvá verzia digitálneho tachografu;
- c) v prípade vozidiel po prvýkrát uvedených do prevádzky medzi 1. októbrom 2011 a 30. septembrom 2012 druhá verzia digitálneho tachografu;
- d) v prípade vozidiel po prvýkrát uvedených do prevádzky medzi 1. októbrom 2012 a 14. júnom 2019 tretia verzia digitálneho tachografu;
- e) v prípade vozidiel po prvýkrát zaregistrovaných po 15. júni 2019 a do 2 rokov po dátume nadobudnutia účinnosti podrobných špecifikácií uvedených v časti B oddiele 4 článku 2 ods. 2 písm. g) inteligentný tachograf 1 a
- f) v prípade vozidiel po prvýkrát zaregistrovaných po viac než 2 rokoch po dátume nadobudnutia účinnosti podrobných špecifikácií uvedených v časti B oddiele 4 článku 2 ods. 2 písm. h) inteligentný tachograf 2.



3. Každá zmluvná strana môže vozidlá uvedené v časti B oddiele 2 článku 8 ods. 3 tejto prílohy oslobodiť od povinnosti uplatňovania tohto oddielu.
4. Každá zmluvná strana môže vozidlá používané na dopravu, ktorým bola udelená výnimka v súlade s časťou B oddielom 2 článkom 8 ods. 4 tejto prílohy, oslobodiť od povinnosti uplatňovania tohto oddielu. Každá zmluvná strana sa pri využívaní tohto odseku bezodkladne navzájom informuje.
5. Vozidlá uvedené v odseku 1 písm. a) a vybavené analógovým tachografom alebo digitálnym tachografom musia byť najneskôr do troch rokov od konca roku nadobudnutia účinnosti podrobných technických špecifikácií inteligentného tachografu 2 vybavené inteligentným tachografom 2, ak sú prevádzkované na území inej zmluvnej strany, ako je tá, kde sú evidované.
6. Vozidlá uvedené v odseku 1 písm. a) a vybavené inteligentným tachografom 1 musia byť najneskôr do štyroch rokov po nadobudnutí účinnosti podrobných technických špecifikácií inteligentného tachografu 2 vybavené inteligentným tachografom 2, ak sú prevádzkované na území inej zmluvnej strany, ako je tá, kde sú evidované.
7. Od 1. júla 2026 musia byť vozidlá uvedené v odseku 1 písm. b) vybavené inteligentným tachografom 2, ak sú prevádzkované na území inej zmluvnej strany, ako je tá, kde sú evidované.
8. Žiadne z ustanovení tohto oddielu nemá vplyv na uplatňovanie pravidiel Únie o tachografoch v cestnej doprave na prevádzkovateľov cestnej nákladnej dopravy Únie na území Únie.

## ČLÁNOK 4

### Ochrana údajov

1. Každá zmluvná strana zabezpečí, aby sa spracúvanie osobných údajov v kontexte tohto oddielu vykonávalo výlučne na účely overenia súladu s týmto oddielom.
2. Každá zmluvná strana zabezpečí najmä to, aby boli osobné údaje chránené pred iným používaním, ako je používanie na účely, ktoré súvisia výlučne s odsekom 1, pokiaľ ide o:
  - a) používanie globálneho navigačného satelitného systému (GNSS) na zaznamenávanie údajov o polohe, ako je uvedené v technických špecifikáciách pre inteligentný tachograf 1 a inteligentný tachograf 2;
  - b) elektronickú výmenu informácií o kartách vodiča podľa článku 13, a najmä akúkoľvek cezhraničnú výmenu takýchto údajov s tretími stranami, a
  - c) vedenie záznamov prevádzkovateľmi cestnej nákladnej dopravy podľa článku 15.
3. Digitálne tachografy sú navrhnuté tak, aby zabezpečovali súkromie. Spracúvajú sa iba údaje, ktoré sú potrebné na účely uvedené v odseku 1.
4. Majitelia vozidiel, prevádzkovatelia cestnej nákladnej dopravy a akýkoľvek iný dotknutý subjekt dodržiavajú príslušné ustanovenia o ochrane osobných údajov.

## ČLÁNOK 5

## Inštalácia a oprava

1. Tachografy môžu inštalovať alebo opravovať len montážne firmy, dielne alebo výrobcovia vozidiel schválení na tento účel príslušnými orgánmi zmluvnej strany v súlade s článkom 7.
2. Schválená montážna firma, dielne alebo výrobcovia vozidiel zaplombujú tachograf, ak si overili, že funguje správne, a to najmä takým spôsobom, aby sa zabezpečilo, že žiadne manipulačné zariadenie nemôže neoprávnené zasiahnuť alebo zmeniť zaznamenávané údaje.
3. Schválená montážna firma, dielňa alebo výrobca vozidiel dá na plomby, ktoré pripevňuje, špeciálnu značku a v prípade digitálnych tachografov, inteligentných tachografov 1 a inteligentných tachografov 2 okrem toho zadá aj elektronické bezpečnostné údaje, na základe ktorých sa vykonávajú overovacie kontroly. Každá zmluvná strana vedie a zverejňuje register použitých značiek a elektronických bezpečnostných údajov a potrebné informácie o použitých elektronických bezpečnostných údajoch.
4. Na účely potvrdenia, že inštalácia tachografu prebehla v súlade s požiadavkami tohto oddielu, sa pripevní inštalačný štítok, a to takým spôsobom, aby bol zreteľne viditeľný a ľahko dostupný.
5. Komponenty tachografu sa zaplombujú. Zaplombujú sa akékoľvek spoje tachografu, ktoré by bolo možné použiť na účely neoprávneného zásahu, vrátane spojov medzi snímačom pohybu a prevodovkou a v prípade potreby inštalačný štítok.

Plomba sa odstráni alebo poruší len:

- na účely opravy, údržby alebo recalibrácie tachografu, a to v montážnych firmách alebo dielňach schválených príslušnými orgánmi podľa článku 7, alebo na účely kontroly kontrolnými úradníkmi, ktorí boli riadne vyškolení a v prípade potreby aj oprávnení, alebo
- na účely opravy alebo zmeny vozidla, ktorá má vplyv na plombu. V takýchto prípadoch sa vo vozidle uchováva písomné vyhlásenie s uvedením dátumu a času porušenia plomby a dôvodov odstránenia plomby.

Odstránené alebo porušené plomby nahrádza schválená montážna firma alebo dielňa bez zbytočného odkladu a najneskôr do siedmich dní od ich odstránenia alebo porušenia.

V prípade, že sa plomby odstránili alebo porušili na účely kontroly, môže ich bez zbytočného odkladu nahradiť kontrolný úradník vybavený plombovacím zariadením a jedinečnou špeciálnou značkou.

Po tom, ako kontrolný úradník odstráni plombu, sa do tachografu od momentu odstránenia plomby až do ukončenia inšpekcie vloží kontrolná karta, a to aj v prípade umiestnenia novej plomby. Kontrolný úradník vyhotoví písomné vyhlásenie, ktoré musí obsahovať aspoň tieto informácie:

- identifikačné číslo vozidla,
- meno úradníka,
- kontrolný orgán a krajinu,

- číslo kontrolnej karty,
- číslo odstránenej plomby,
- dátum a čas odstránenia plomby, a
- číslo novej plomby, ak kontrolný úradník umiestnil novú plombu.

Schválená dielňa vykoná pred nahradením plomb kontrolu a kalibráciu tachografu s výnimkou prípadov, keď bola plomba odstránená alebo porušená na účely kontroly a nahradil ju kontrolný úradník.

## ČLÁNOK 6

### Inšpekcie tachografov

1. Tachografy podliehajú pravidelným inšpekciám vykonávaným schválenými dielňami. Pravidelné inšpekcie sa vykonávajú najmenej každé dva roky.
2. Inšpekciami uvedenými v odseku 1 sa kontroluje aspoň:
  - či je tachograf správne namontovaný a vhodný pre vozidlo,
  - či tachograf riadne funguje,

- či má tachograf označenie typového schválenia,
  - či je pripojený inštalačný štítok,
  - či sú všetky plomby neporušené a platné,
  - či nie sú k tachografu pripojené žiadne manipulačné zariadenia alebo či nemožno nájsť žiadne stopy po použití takýchto zariadení, a
  - veľkosti pneumatík a skutočný obvod pneumatík.
3. Dielne vypracujú správy z inšpekcie v prípade, že sa nezrovnalosti vo fungovaní tachografu museli napraviť, či už je inšpekcia súčasťou pravidelnej inšpekcie, alebo sa vykonáva na výslovnú žiadosť príslušného vnútroštátneho orgánu. Vedú zoznam všetkých spracovaných správ z inšpekcie.
4. Správy z inšpekcie sa uchovávajú najmenej počas dvoch rokov od ich vypracovania. Každá zmluvná strana rozhoduje o tom, či sa správy z inšpekcie za dané obdobie majú uchovávať, alebo zasielať príslušnému orgánu. V prípade, že správy z inšpekcie uchováva dielňa, na žiadosť príslušného orgánu sprístupní správy z inšpekcie a protokoly o kalibráciách vykonaných za dané obdobie.

## ČLÁNOK 7

## Schválenie montážnych firiem, dielní a výrobcov vozidiel

1. Každá zmluvná strana alebo, v prípade Únie, každý členský štát schvaľuje, pravidelne kontroluje a certifikuje montážne firmy, dielne a výrobcov vozidiel, ktorí môžu vykonávať inštalácie, kontroly, inšpekcie a opravy tachografov.
2. Každá zmluvná strana alebo, v prípade Únie, každý členský štát zabezpečí, aby montážne firmy, dielne a výrobcovia vozidiel boli odborne spôsobilí a spoľahliví. Na ten účel vytvoria a uverejnia súbor jasných vnútroštátnych postupov a zabezpečia splnenie týchto minimálnych kritérií:
  - a) pracovníci sú náležite vyškolení;
  - b) zariadenie potrebné na vykonanie príslušných skúšok a plnenie úloh je k dispozícii a
  - c) montážne firmy, dielne a výrobcovia vozidiel majú dobrú povesť.
3. Audity schválených montážnych firiem a dielní sa vykonávajú takto:
  - a) schválené montážne firmy alebo dielne podliehajú aspoň raz za dva roky auditu postupov, ktoré uplatňujú pri manipulácii s tachografmi. Audit sa zameria najmä na prijaté bezpečnostné opatrenia a zaobchádzanie s dielenskými kartami. Zmluvné strany alebo, v prípade Únie, členské štáty môžu tieto audity vykonávať bez toho, aby vykonali inšpekciu na mieste, a

- b) konajú sa aj neohlásené technické audity schválených montážnych firiem alebo dielní na účely kontroly vykonaných kalibrácií, inšpekcií a inštalácií. Tieto audity sa týkajú najmenej 10 % schválených montážnych firiem a dielní ročne.
4. Každá zmluvná strana a jej príslušné orgány prijímú príslušné opatrenia na zamedzenie konfliktom záujmov medzi montážnymi firmami alebo dielňami a prevádzkovateľmi cestnej nákladnej dopravy. V prípade vysokého rizika konfliktu záujmov sa v prvom rade prijímú dodatočné osobitné opatrenia na zabezpečenie toho, aby montážna firma alebo dielňa dodržiavala tento oddiel.
5. Príslušné orgány každej zmluvnej strany buď dočasne, alebo natrvalo odoberú schválenie montážnym firmám, dielňam a výrobcom vozidiel, ktorí nepochybne neplnia povinnosti vyplývajúce z tohto oddielu.

## ČLÁNOK 8

### Dielenské karty

1. Obdobie platnosti dielenských kariet nepresiahne jeden rok. Pri obnovovaní dielenskej karty sa príslušný orgán uistí, či montážne firmy, dielne alebo výrobcovia vozidiel spĺňajú kritériá uvedené v článku 7 ods. 2.
2. Príslušný orgán obnoví dielenskú kartu do 15 pracovných dní od prijatia platnej žiadosti o obnovenie a úplnej potrebnej dokumentácie. Ak je dielenská karta poškodená, nefunkčná alebo sa stratí alebo odcudzí, príslušný orgán vydá náhradnú kartu do piatich pracovných dní od prijatia podrobnej žiadosti na tento účel. Príslušné orgány vedú register stratených, odcudzených alebo chybných kariet.



3. Ak zmluvná strana alebo, v prípade Únie, členský štát odobere schválenie montážnej firme, dielni alebo výrobcovi vozidla, ako je stanovené v článku 7, odobere aj dielenské karty, ktoré im boli vydané.
4. Každá zmluvná strana prijme všetky opatrenia potrebné na zabránenie falšovaniu dielenských kariet distribuovaných schváleným montážnym firmám, dielňam a výrobcom vozidiel.

## ČLÁNOK 9

### Vydávanie kariet vodiča

1. Karty vodiča vydá na jeho žiadosť príslušný orgán v zmluvnej strane, v ktorej má vodič svoje zvyčajné bydlisko. Príslušné orgány v zmluvnej strane vydávajúcej kartu vodiča môžu od vodiča požadovať akékoľvek ďalšie informácie alebo dôkazy, ak majú pochybnosti o platnosti vyhlásenia týkajúceho sa zvyčajného bydliska, alebo na účely určitých osobitných kontrol.

Na účely tohto článku „zvyčajné bydlisko“ je miesto, kde osoba zvyčajne žije, t. j. minimálne 185 dní v každom kalendárnom roku, pretože je k tomuto miestu osobne a pracovne viazaná, alebo v prípade, že nie je pracovne viazaná, má k tomuto miestu, kde žije, úzke osobné väzby.

Za zvyčajné bydlisko osoby, ktorá je pracovne viazaná na inom mieste, než je miesto, ku ktorému je viazaná osobne, a ktorá v dôsledku toho býva striedavo na rôznych miestach situovaných v oboch zmluvných stranách, sa však považuje miesto, ku ktorému je osobne viazaná, za predpokladu, že sa na takéto miesto pravidelne vracia. Táto posledná podmienka sa nevyžaduje vtedy, keď osoba žije v zmluvnej strane preto, lebo vykonáva svoje úlohy, ktorých trvanie je pevne určené.

2. Každá zmluvná strana alebo, v prípade Únie, každý členský štát môže v riadne odôvodnených a vo výnimočných prípadoch vydať vodičovi, ktorý nemá zvyčajné bydlisko v zmluvnej strane, dočasnú kartu vodiča, ktorej platnosť sa nedá obnoviť a ktorá je platná počas najviac 185 dní, pod podmienkou, že tento vodič je v pracovnoprávnom vzťahu s podnikom so sídlom vo vydávajúcej zmluvnej strane a že sa na požiadanie preukáže osvedčením vodiča.
3. Príslušné orgány vydávajúcej zmluvnej strany prijímú príslušné opatrenia, aby sa ubezpečili, že žiadateľ už nevlastní platnú kartu vodiča, a kartu vodiča opatria osobnými údajmi vodiča, pričom zaistia, že tieto údaje budú viditeľné a zabezpečené.
4. Platnosť karty vodiča nepresiahne päť rokov.

5. Platná karta vodiča nesmie byť odobratá alebo jej platnosť pozastavená, pokiaľ príslušný orgán zmluvnej strany nezistí, že karta bola sfalšovaná, alebo že kartu používa vodič, ktorý nie je jej držiteľom, alebo že karta bola získaná na základe nepravdivých tvrdení a/alebo sfalšovaných dokumentov. Ak také opatrenia týkajúce sa pozastavenia platnosti alebo odobrania karty prijme iná zmluvná strana alebo, v prípade Únie, iný členský štát, než je vydávajúca zmluvná strana alebo, v prípade Únie, vydávajúci členský štát, prvá zmluvná strana alebo, v prípade Únie, prvý členský štát vráti čo najskôr kartu orgánom vydávajúcej zmluvnej strany alebo, v prípade Únie, orgánom vydávajúceho členského štátu, pričom uvedie dôvody odobrania alebo pozastavenia platnosti. Ak sa očakáva, že vrátenie karty potrvá dlhšie ako dva týždne, zmluvná strana alebo, v prípade Únie, členský štát, ktorý (-á) pozastavuje platnosť karty alebo ju odoberá, informuje v lehote týchto dvoch týždňov o dôvodoch pozastavenia platnosti alebo odobrania vydávajúcu zmluvnú stranu alebo, v prípade Únie, členský štát.
6. Príslušný orgán vydávajúcej zmluvnej strany môže od vodiča požadovať nahradenie karty vodiča novou kartou, ak je to potrebné na splnenie príslušných technických špecifikácií.
7. Každá zmluvná strana prijme všetky potrebné opatrenia na zabránenie falšovania kariet vodiča.
8. Uplatňovanie tohto článku nebráni zmluvnej strane alebo, v prípade Únie, členskému štátu v tom, aby vydal kartu vodiča vodičovi, ktorý má zvyčajné bydlisko v časti územia tejto zmluvnej strany, na ktorú sa nevzťahuje táto príloha, za predpokladu, že sa v takýchto prípadoch uplatňujú príslušné ustanovenia tohto oddielu.

## ČLÁNOK 10

## Obnova kariet vodiča

1. V prípade obnovenia, keď zmluvná strana, v ktorej má vodič svoje zvyčajné bydlisko, nie je totožná so zmluvnou stranou, ktorá vydala jeho súčasnú kartu, a keď sa od orgánov prvej zmluvnej strany žiada obnovenie karty vodiča, musia informovať orgány, ktoré vydali predchádzajúcu kartu, o dôvodoch jej obnovenia.
2. V prípade žiadosti o obnovenie karty, ktorej v bezprostrednom čase uplynie platnosť, vydá príslušný orgán pred uplynutím jej platnosti novú kartu za predpokladu, že žiadosť bola poslaná v časovom limite stanovenom v časti B oddiele 4 článku 5.

## ČLÁNOK 11

## Odcudzené, stratené alebo chybné karty vodiča

1. Vydávajúce orgány vedú záznamy o vydaných, odcudzených, stratených alebo chybných kartách vodiča počas obdobia rovnajúceho sa minimálne obdobiu ich platnosti.
2. Ak je karta vodiča poškodená, nefunkčná alebo stratená či odcudzená, príslušné orgány v zmluvnej strane zvyčajného bydliska vodiča vydajú náhradnú kartu do ôsmich pracovných dní od prijatia podrobne zdôvodnenej žiadosti.

## ČLÁNOK 12

## Vzájomné uznávanie kariet vodiča

1. Každá zmluvná strana akceptuje karty vodiča vydané druhou zmluvnou stranou.
2. Keď si držiteľ platnej karty vodiča vydanéj zmluvnou stranou zriadil svoje zvyčajné bydlisko v druhej zmluvnej strane a požiadal, aby jeho karta bola vymenená za ekvivalentnú kartu vodiča, zmluvná strana alebo, v prípade Únie, členský štát, ktorý kartu vymieňa, zodpovedá za overenie platnosti predloženej karty.
3. Zmluvné strany alebo, v prípade Únie, členské štáty vykonávajúce výmenu vrátia starú kartu orgánom vydávajúcej zmluvnej strany alebo, v prípade Únie, vydávajúceho členského štátu a zdôvodnia svoj postup.
4. Keď zmluvná strana alebo, v prípade Únie, členský štát nahradza alebo vymieňa kartu vodiča, náhrada alebo výmena a akákoľvek následná náhrada alebo výmena sa v tejto zmluvnej strane alebo, v prípade Únie, v tomto členskom štáte zaeviduje.

## ČLÁNOK 13

## Elektronická výmena informácií o kartách vodiča

1. S cieľom zabezpečiť, aby žiadateľ už nebol držiteľom platnej karty vodiča, zmluvné strany alebo, v prípade Únie, členské štáty počas obdobia rovnajúceho sa minimálne obdobiu platnosti týchto kariet vedú vnútroštátne elektronické registre obsahujúce tieto informácie o kartách vodičov:
  - priezvisko a meno vodiča,
  - dátum narodenia vodiča, a ak je k dispozícii, aj miesto jeho narodenia,
  - platné číslo vodičského preukazu a krajinu, ktorá ho vydala (ak je to uplatniteľné),
  - stav karty vodiča a
  - číslo karty vodiča.
2. Elektronické registre zmluvných strán alebo, v prípade Únie, členských štátov sú vzájomne prepojené a prístupné na celom území zmluvných strán, a to pomocou systému zasielania správ TACHOnet alebo iného kompatibilného systému. V prípade využitia kompatibilného systému je možná výmena elektronických údajov s druhou zmluvnou stranou prostredníctvom systému zasielania správ TACHOnet.

3. Keď zmluvné strany alebo, v prípade Únie, členské štáty vydávajú, nahrádzajú a v prípade potreby obnovujú kartu vodiča, overia pomocou elektronickej výmeny údajov, či vodič už nie je držiteľom inej platnej karty vodiča. Výmena údajov sa obmedzí na údaje nevyhnutné na účel tohto overenia.
4. Kontrolní úradníci môžu mať prístup k elektronickému registru na účely overenia stavu karty vodiča.

## ČLÁNOK 14

### Nastavenie tachografov

1. Digitálne tachografy nie sú nastavené tak, aby sa automaticky prepli do osobitnej kategórie činnosti, keď je motor alebo zapalovanie vozidla vypnuté, pokiaľ si vodič nemôže ručne vybrať kategóriu činnosti.
2. Vozidlá nie sú vybavené viac ako jedným tachografom s výnimkou použitia na účely skúšok v teréne.
3. Každá zmluvná strana zakáže výrobu, distribúciu, reklamu a/alebo predaj zariadení skonštruovaných a/alebo určených na manipuláciu s tachografmi.

## ČLÁNOK 15

## Zodpovednosť prevádzkovateľov cestnej nákladnej dopravy

1. Prevádzkovatelia cestnej nákladnej dopravy sú zodpovední za zabezpečenie primeranej odbornej prípravy svojich vodičov a poskytnutie pokynov týkajúcich sa správneho fungovania tachografov bez ohľadu na to, či sú digitálne alebo analógové, vykonávajú pravidelné kontroly na zabezpečenie správneho využívania tachografov vodičmi a nepodnecujú ich priamo ani nepriamo na zneužívanie tachografov.

Prevádzkovatelia cestnej nákladnej dopravy vydajú dostatočný počet záznamových listov vodičom vozidiel vybavených analógovými tachografmi, pričom zohľadnia skutočnosť, že tieto záznamové listy majú osobný charakter, ako aj obdobie prevádzky a možnú povinnosť nahradit' záznamové listy, ktoré sú poškodené alebo ktoré skonfiškoval oprávnený kontrolný úradník. Prevádzkovatelia cestnej nákladnej dopravy vydajú vodičom iba záznamové listy zodpovedajúce schválenému modelu, ktoré sú vhodné na používanie v zariadení inštalovanom vo vozidle.

Prevádzkovatelia cestnej nákladnej dopravy s prihliadnutím na dĺžku obdobia prevádzky zabezpečia, aby sa v prípade inšpekcie mohla na žiadosť kontrolného úradníka správne vykonať tlač údajov z tachografu.



2. Prevádzkovatelia cestnej nákladnej dopravy uchovávajú záznamové listy a výťažky, ak sú výťažky urobené na účely dosiahnutia súladu s časťou B oddielom 4 článkom 9 tejto prílohy, v chronologickom poradí a v čitateľnej podobe najmenej jeden rok po ich použití a poskytnú kópie dotknutým vodičom, ktorí o ne požiadajú. Prevádzkovatelia cestnej nákladnej dopravy zároveň poskytnú kópie údajov stiahnutých z kariet vodiča dotknutým vodičom, ktorí o ne požiadajú, spolu s výťažkami týchto kópií. Záznamové listy, výťažky a stiahnuté údaje sa predložia alebo odovzdajú na požiadanie ktoréhokoľvek oprávneného kontrolného úradníka.
3. Prevádzkovatelia cestnej nákladnej dopravy zodpovedajú za porušenia tohto oddielu a časti B oddielu 4 tejto prílohy, ktorých sa dopustili ich vodiči alebo vodiči, ktorých majú k dispozícii. Každá zmluvná strana však môže stanoviť, že takáto zodpovednosť závisí od porušenia tohto článku odseku 1 prvého pododseku a časti B oddielu 2 článku 7 ods. 1 a 2 tejto prílohy prevádzkovateľom cestnej nákladnej dopravy.

## ČLÁNOK 16

Postupy pre prevádzkovateľov cestnej nákladnej dopravy v prípade nefunkčného zariadenia

1. V prípade poruchy alebo chybnej činnosti tachografu ho dá prevádzkovateľ cestnej nákladnej dopravy opraviť schválenou montážnou firmou alebo dielňou, hneď ako to okolnosti dovoľia.
2. Ak sa vozidlo nemôže vrátiť do priestorov prevádzkovateľa cestnej nákladnej dopravy v priebehu jedného týždňa odo dňa poruchy alebo od objavenia chybnej činnosti, oprava sa vykoná po ceste.

3. Každá zmluvná strana alebo, v prípade Únie, členské štáty dávajú príslušným orgánom právomoc zakázať používanie vozidla v prípadoch, keď porucha alebo chybná činnosť nebola napravená, ako je stanovené v odsekoch 1 a 2, pokiaľ je to v súlade s vnútroštátnymi právnymi predpismi dotknutej zmluvnej strany.

## ČLÁNOK 17

### Postup vydávania tachografových kariet

Európska komisia poskytne príslušným orgánom Spojeného kráľovstva kryptografické materiály na vydanie tachografových kariet pre vodičov, dielne a kontrolné orgány v súlade s certifikačným poriadkom Európskej koreňovej certifikačnej autority (ERCA) a certifikačným poriadkom Spojeného kráľovstva.

---

## PRÍLOHA 32

VZOR POVOLENIA NA MEDZINÁRODNÚ PRAVIDELNÚ  
A OSOBITNÚ PRAVIDELNÚ DOPRAVU

(Prvá strana povolenia)

(Oranžový papier – formát A4)

[Znenie v úradnom jazyku (úradných jazykoch) alebo v jednom z úradných jazykov zmluvných strán, na ktorých území sa podáva žiadosť]

## Povolenie

V súlade s druhou časťou tretím okruhom hlavou II Dohody o obchode a spolupráci medzi Európskou úniou a Európskym spoločenstvom pre atómovú energiu na jednej strane a Spojeným kráľovstvom Veľkej Británie a Severného Írska na strane druhej,

VYDÁVAJÚCI ŠTÁT:

.....

Povoľujúci orgán:

.....

Rozlišovací znak vydávajúceho štátu: ..... (1)

POVOLENIE č.: ..... na pravidelnú dopravu  (2) na osobitnú pravidelnú dopravu  (2)

autokarmi a autobusmi medzi zmluvnými stranami Dohody o obchode a spolupráci medzi Európskou úniou a Európskym spoločenstvom pre atómovú energiu na jednej strane a Spojeným kráľovstvom Veľkej Británie a Severného Írska na strane druhej“;

Komu:

.....

.....

.....

.....

Priezvisko, krstné meno alebo obchodný názov prevádzkovateľa alebo povereného prevádzkovateľa v prípade skupiny podnikov alebo v prípade partnerstva:

Adresa:

.....

.....

.....

.....

Telefón a fax alebo e-mail:

<sup>1</sup> Belgicko (B), Bulharsko (BG), Česká republika (CZ), Cyprus (CY), Dánsko (DK), Estónsko (EST), Fínsko (FIN), Francúzsko (F), Grécko (GR), Holandsko (NL), Chorvátsko (HR), Írsko (IRL), Litva (LT), Lotyšsko (LV), Luxembursko (L), Maďarsko (H), Malta (MT), Nemecko (D), Poľsko (PL), Portugalsko (P), Rakúsko (A), Rumunsko (RO), Slovensko (SK), Slovinsko (SLO), Španielsko (E), Švédsko (S), Taliansko (I), Spojené kráľovstvo (UK), doplní sa.

<sup>2</sup> Hodiaze sa zaškrtnite alebo doplňte.

.....  
.....  
.....  
.....

(Druhá strana povolenia)

Názov, adresa, telefón a fax alebo e-mail prevádzkovateľa alebo v prípade skupiny prevádzkovateľov alebo partnerstva, názvy všetkých prevádzkovateľov skupiny alebo partnerstva; taktiež názvy všetkých subdodávateľov:

- (1) .....
- (2) .....
- (3) .....
- (4) .....
- (5) .....

Podľa potreby priložte zoznam

Platnosť povolenia: Od: ..... Do:  
.....

Miesto a dátum vydania:  
.....

Podpis a pečiatka povoľujúceho orgánu alebo agentúry:  
.....

1. Trasa:  
.....  
.....

a) Miesto odchodu:  
.....  
.....

b) Miesto určenia:  
.....  
.....

Hlavný cestovný program dopravy s podčiarknutými miestami, kde cestujúci nastupujú a vystupujú:  
.....  
.....

2. Cestovný poriadok:  
  
  
  
  
  
  
  
  
  
.....

(pripája sa k tomuto povoleniu)

3. Osobitná pravidelná doprava:

a) Kategória cestujúcich:

.....

.....

4. Ostatné podmienky alebo poznámky

.....

.....

.....

.....

.....

Pečiatka orgánu, ktorý vydal povolenie

Dôležité upozornenie:

- (1) Toto povolenie je platné počas celej jazdy.
- (2) Povolenie alebo jeho kópia overená vydávajúcim povolujuúcim orgánom sa musí nachádzať vo vozidle počas trvania jazdy a na požiadanie sa predloží oprávnenému kontrolnému inšpektorovi.
- (3) Odchod alebo miesto určenia sa uskutoční na území zmluvnej strany, kde je prevádzkovateľ usadený a kde sú autokary a autobusy evidované.

(Tretia strana povolenia)

#### VŠEOBECNÉ ASPEKTY

- (1) Prevádzkovateľ cestnej osobnej dopravy musí začať poskytovať dopravnú službu v lehote uvedenej v rozhodnutí povoľujúceho orgánu o udelení povolenia.
- (2) S výnimkou prípadov vyššej moci prevádzkovateľ medzinárodnej pravidelnej alebo osobitnej pravidelnej dopravy prijíma všetky opatrenia na zabezpečenie prevádzkovania dopravnej služby, ktorá spĺňa podmienky stanovené v povolení.
- (3) Prevádzkovateľ zabezpečí, aby boli informácie o trase, zastávkach, cestovnom poriadku, cestovnom a podmienkach prepravy verejne prístupné.
- (4) Bez toho, aby boli dotknuté dokumenty týkajúce sa vozidla a vodiča (napr. osvedčenie o evidencii vozidla a vodičský preukaz), nasledujúce dokumenty slúžia ako kontrolné dokumenty podľa článku 477 Dohody o obchode a spolupráci medzi Európskou úniou a Európskym spoločenstvom pre atómovú energiu na jednej strane a Spojeným kráľovstvom Veľkej Británie a Severného Írska na strane druhej, a musia sa nachádzať vo vozidle a na požiadanie sa predložia oprávnenému kontrolnému inšpektorovi:
  - povolenie na prevádzkovanie medzinárodnej pravidelnej alebo osobitnej pravidelnej dopravy alebo jeho overená kópia,
  - licencia prevádzkovateľa na medzinárodnú cestnú prepravu cestujúcich vydaná v súlade s právnymi predpismi Spojeného kráľovstva alebo Únie alebo jej overená kópia,
  - pri prevádzke medzinárodnej osobitnej pravidelnej dopravy zmluva medzi organizátorom a prevádzkovateľom dopravy alebo jej overená kópia, ako aj dokument potvrdzujúci, že cestujúci predstavujú osobitnú kategóriu cestujúcich s vylúčením ostatných cestujúcich na účely osobitnej pravidelnej dopravy,
  - ak prevádzkovateľ pravidelnej alebo osobitnej pravidelnej dopravy využíva dodatočné vozidlá na zvládnutie dočasných a výnimočných situácií, popri dokumentoch uvedených vyššie sa vyžaduje aj kópia zmluvy alebo rovnocenný dokument medzi prevádzkovateľom medzinárodnej pravidelnej alebo osobitnej pravidelnej dopravy a podnikom, ktorý poskytol dodatočné vozidlá.

(Štvrtá strana povolenia)

VŠEOBECNÉ ASPEKTY (pokračovanie)

5. Prevádzkovatelia medzinárodnej pravidelnej dopravy, s výnimkou osobitnej pravidelnej dopravy, vydávajú individuálne alebo kolektívne cestovné lístky, ktoré potvrdzujú práva cestujúceho na prepravu a slúžia ako kontrolný dokument o uzatvorení zmluvy o preprave medzi cestujúcim a prevádzkovateľom dopravy. Na cestovnom lístku, ktorý môže byť aj elektronický, sa uvedie:
- a) názov prevádzkovateľa;
  - b) miesta odchodu a určenia a v príslušných prípadoch spätná jazda;
  - c) obdobie platnosti cestovného lístka a, kde je to vhodné, dátum a čas odchodu;
  - d) cena prepravy.

Cestujúci predkladá cestovný lístok na požiadanie ktoréhokoľvek oprávneného inšpektora.

6. Prevádzkovatelia medzinárodnej pravidelnej alebo osobitnej pravidelnej osobnej dopravy umožnia vykonanie všetkých kontrol zameraných na zabezpečenie správneho prevádzkovania dopravy, najmä pokiaľ ide o čas jazdy a odpočinku, bezpečnosť cestnej premávky a emisie.
-



PRÍLOHA 33

VZOR ŽIADOSTI O POVOLENIE NA MEDZINÁRODNÚ PRAVIDELNÚ A OSOBITNÚ PRAVIDELNÚ DOPRAVU

(Biely papier – formát A4)

[Znenie v úradnom jazyku (úradných jazykoch) alebo v jednom z úradných jazykov zmluvných strán, na ktorých území sa podáva žiadosť]

FORMULÁR ŽIADOSTI O POVOLENIE ALEBO OBNOVENIE POVOLENIA NA PREVÁDZKOVANIE MEDZINÁRODNEJ PRAVIDELNEJ DOPRAVY ALEBO MEDZINÁRODNEJ OSOBITNEJ PRAVIDELNEJ DOPRAVY<sup>1</sup>

- Začatie výkonu pravidelnej dopravy
Začatie výkonu osobitnej pravidelnej dopravy
Obnovenie povolenia na prevádzku dopravy
Zmena podmienok povolenia na prevádzku dopravy

vykonávanej autokarmi a autobusmi medzi zmluvnými stranami v súlade s Dohodou o obchode a spolupráci medzi Európskou úniou a Európskym spoločenstvom pre atómovú energiu na jednej strane a Spojeným kráľovstvom Veľkej Británie a Severného Írska na strane druhej,

(Povoľujúci orgán)

1. Priezvisko a krstné meno alebo obchodný názov žiadateľa – prevádzkovateľa dopravy; v prípade žiadosti zo strany skupiny prevádzkovateľov alebo v rámci partnerstva sa uvedie meno prevádzkovateľa, ktorého ostatní prevádzkovatelia poverili podaním žiadosti:

2. Dopravu bude vykonávať<sup>(1)</sup>

prevádzkovateľ skupina prevádzkovateľov partnerstvo subdodávateľ

3. Názov a adresa prevádzkovateľa alebo v prípade skupiny prevádzkovateľov alebo partnerstva, názvy všetkých prevádzkovateľov skupiny alebo partnerstva; takisto názvy všetkých subdodávateľov<sup>(2)</sup>

3.1 tel.

3.2 tel.

1 Hodiace sa zaškrtnite alebo doplňte.

2 Podľa potreby priložte zoznam.

- 3.3 ..... tel.  
.....
- 3.4 ..... tel.  
.....

(Druhá strana žiadosti o povolenie alebo obnovenie povolenia)

4 V prípade osobitnej pravidelnej dopravy:

4.1 Kategória cestujúcich:(1) zamestnanci  žiaci/študenti  iné

5 Dĺžka trvania platnosti požadovaného povolenia alebo dátum ukončenia dopravy:

.....

6 Hlavná trasa dopravy (podčiarknite miesta, kde cestujúci nastupujú a vystupujú, uveďte úplnú adresu):(2)

.....

.....

.....

7 Dĺžka trvania dopravy:

.....

.....

.....

8 Frekvencia (denne, týždenne atď.):

.....

9 Cestovné ..... Pripojená príloha.

10 Priložte jazdný plán, aby bolo možné overiť súlad s medzinárodnými pravidlami o čase jazdy a čase odpočinku.

11 Počet povolení alebo overených kópií požadovaných povolení:(3)

.....

12 Ďalšie informácie:

.....

(Miesto a dátum) (Podpis žiadateľa)

.....

Žiadateľ by mal venovať pozornosť tomu, že keďže povolenie alebo jeho overená kópia sa musí nachádzať vo vozidle, počet povolení alebo overených kópií vydaných povoľujúcim orgánom, ktoré musí žiadateľ mať, by mal zodpovedať počtu vozidiel potrebných na zabezpečenie požadovanej prepravy v rovnakom čase.

1 Hodiace sa zaškrtnite alebo doplňte.  
2 Povoľujúci orgán môže požiadať, aby sa k tomuto formuláru žiadosti priložila samostatná príloha s úplným zoznamom miest, kde cestujúci nastupujú a vystupujú, vrátane úplných adries.  
3 Hodiace sa doplňte.

**Dôležité upozornenie**

K žiadosti sa musí priložiť najmä:

- a) cestovný poriadok vrátane časových intervalov určených na kontrolu na príslušných hraničných priechodoch;
  - b) overená kópia licencie (-í) prevádzkovateľa (alebo prevádzkovateľov) na medzinárodnú cestnú prepravu cestujúcich v súlade s vnútroštátnymi právnymi predpismi alebo právnymi predpismi Únie;
  - c) mapa v primeranej mierke, na ktorej je vyznačená trasa a zastávky, kde majú cestujúci nastupovať alebo vystupovať;
  - d) jazdný plán, aby bolo možné overiť súlad s medzinárodnými pravidlami o čase jazdy a čase odpočinku;
  - e) všetky príslušné informácie o autobusových a autokarových staniaciach.
-

**PRÍLOHA 34**



VZOR JAZDNÉHO LISTU PRE PRÍLEŽITOSTNÚ DOPRAVU



JAZDNÝ LIST č. .... knihy č. ....

[farba Pantone 358 (svetlozelená) alebo čo najbližšie k tejto farbe, formát DIN A4, papier z buničiny]

PRÍLEŽITOSTNÁ DOPRAVA S KABOTÁŽOU A PRÍLEŽITOSTNÁ DOPRAVA S TRANZITOM

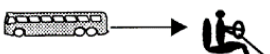
(V prípade potreby môžu byť informácie pri každej položke doplnené na samostatnom liste)

1	 Evidenčné číslo autokaru	..... ..... Miesto, dátum a podpis dopravcu
2	 Dopravca a v prípade potreby subdodávateľ alebo skupina dopravcov	1. .... ..... 2. .... ..... 3. .... .....
3	 Meno vodiča (-ov)	1. .... ..... 2. .... ..... 3. .... .....
4	Organizácia alebo osoba zodpovedná za príležitostnú dopravu	1. .... 2. .... ..... 3. .... 4. .... .....
5	Druh služby	<input type="checkbox"/> Príležitostná doprava s kabotážou <input type="checkbox"/> Príležitostná doprava s tranzitom
6	Miesto odchodu: ..... Krajina: ..... Miesto určenia: ..... Krajina: .....	

7	Trasa	Trasa/Denné úseky a/alebo miesta nástupu alebo výstupu cestujúcich		Počet 	Prázdne  (označiť X)	Plánovaný počet km
	Dátum	Od	→	Do	cestujúcich	
8	Prípadné prípojné miesta s iným dopravcom tej istej skupiny		Počet vysadených cestujúcich	Cieľové miesto určenia vysadených cestujúcich	Názov dopravcu, ktorý opäť berie cestujúcich	
9	Nepredvídané zmeny					
	.....					
	.....					
	.....					







#	Kód	Slovenské meno	Oblasť ICES	Podiely											
				2021		2022		2023		2024		2025		Od roku 2026	
				EÚ	UK	EÚ	UK	EÚ	UK	EÚ	UK	EÚ	UK	EÚ	UK
	BLI/24-	Mieň modrý (Severné more)	Vody Spojeného kráľovstva a medzinárodné vody 2; Vody Spojeného kráľovstva a Únie 4	73,19	26,81	73,19	26,81	73,19	26,81	73,19	26,81	73,19	26,81	73,19	26,81
0	BLI/5B67-	mieň modrý (západný)	6 a 7; Vody Spojeného kráľovstva a medzinárodné vody 5;	77,31	22,69	76,73	23,27	76,16	23,84	75,46	24,54	75,00	25,00	75,00	25,00
1	BOR/678-	Ryby <i>Capros aper</i> (západné)	oblasť 6, 7 a 8	93,65	6,36	93,65	6,36	93,65	6,36	93,65	6,36	93,65	6,36	93,65	6,36
2	BSF/56712-	Stuhochovost čierny (západný)	6 a 7; Vody Spojeného kráľovstva a medzinárodné vody 5; Medzinárodné vody 12	94,31	5,69	94,31	5,69	94,31	5,69	94,31	5,69	94,31	5,69	94,31	5,69
3	COD/07A.	Treska škvrnitá (Írske more)	7a	56,05	43,95	55,84	44,16	55,63	44,37	55,37	44,63	55,20	44,80	55,20	44,80
4	COD/07D.	Treska škvrnitá (východná časť Lamanšského prielivu)	7d	90,75	9,25	90,75	9,25	90,75	9,25	90,75	9,25	90,75	9,25	90,75	9,25
5	COD/5BE6A	Treska škvrnitá (na západ od Škótska)	6a; Vody Spojeného kráľovstva a medzinárodné vody 5b východne od 12° 00' z. z. d.	30,23	69,77	27,37	72,63	24,51	75,49	21,08	78,92	18,79	81,21	18,79	81,21
6	COD/5W6-14	Treska škvrnitá (Rockall)	6b; Vody Spojeného kráľovstva a medzinárodné vody 5b západne od 12° 00' z. z. d. a vody Únie a medzinárodné vody 12 a 14	33,95	66,05	31,71	68,29	29,47	70,53	26,78	73,22	24,99	75,01	24,99	75,01
7	COD/7XAD34	Treska škvrnitá (Keľské more)	7b, 7c, 7e – k, 8, 9 a 10; Vody Únie CECAF 34.1.1	90,70	9,30	90,47	9,53	90,23	9,77	89,55	10,45	89,55	10,45	89,76	10,24







#	Kód	Slovenské meno	Oblasť ICES	Podiely											
				2021		2022		2023		2024		2025		Od roku 2026	
				EÚ	UK	EÚ	UK	EÚ	UK	EÚ	UK	EÚ	UK	EÚ	UK
5	PLE/7DE.	Platesa veľká (Lamanšský prieliv)*	7d a 7e	70,36	29,64	70,27	29,73	70,18	29,82	70,07	29,93	70,00	30,00	70,00	30,00





#	Kód	Slovenské meno	Oblasť ICES	Podiely											
				2021		2022		2023		2024		2025		Od roku 2026	
				EÚ	UK	EÚ	UK	EÚ	UK	EÚ	UK	EÚ	UK	EÚ	UK
6	SPR/2AC4-C	Sprota severná (Severné more)	Vody Spojeného kráľovstva a Únie 4; Vody Spojeného kráľovstva 2a	96,18	3,82	96,18	3,82	96,18	3,82	96,18	3,82	96,18	3,82	96,18	3,82
7	SPR/7DE.	Sprota severná (Lamanšský prieliv)	7d a 7e	28,60	71,40	25,45	74,55	22,30	77,70	18,52	81,48	16,00	84,00	16,00	84,00
8	SRX/07D.	Rajovité (východná časť Lamanšského prielivu)	7d	84,51	15,49	84,44	15,56	84,36	15,64	84,27	15,73	84,21	15,79	84,21	15,79
9	SRX/2AC4-C	Rajovité (Severné more)	Vody Spojeného kráľovstva a Únie 4; Vody Spojeného kráľovstva 2a	32,73	67,27	32,29	67,71	31,86	68,14	31,35	68,65	31,00	69,00	31,00	69,00
00	SRX/67AKX D	Rajovité (západné)	Vody Spojeného kráľovstva a Únie 6a, 6b, 7a – c a 7e – k	71,06	28,94	70,54	29,46	70,02	29,98	69,40	30,60	68,00	31,00	68,99	31,01
1	T/B/2AC4-C	Kalkan veľký a kalkan hladký (Severné more)*	Vody Spojeného kráľovstva a Únie 4; Vody Spojeného kráľovstva 2a	81,82	18,18	81,37	18,63	80,91	19,09	80,36	19,64	80,00	20,00	80,00	20,00
2	USK/04-C.	Mieň lemovaný (Severné more)	Vody Spojeného kráľovstva a Únie 4	59,46	40,54	59,46	40,54	59,46	40,54	59,46	40,54	59,46	40,54	59,46	40,54
3	USK/567EI.	Mieň lemovaný (západný)	6 a 7; Vody Spojeného kráľovstva a medzinárodné vody 5;	70,73	29,27	70,55	29,45	70,37	29,63	70,15	29,85	70,00	30,00	70,00	30,00
4	WHG/07A.	Treska merlang (Írske more)	7a	42,27	57,73	41,34	58,66	40,63	59,37	39,65	60,35	39,00	61,00	39,00	61,00
5	WHG/56-14	Treska merlang (na západ od Škótska)	6; Vody Spojeného kráľovstva a medzinárodné vody 5b; Medzinárodné vody 12 a 14	37,53	62,47	36,67	63,33	35,81	64,19	34,78	65,22	34,09	65,91	34,09	65,91
6	WHG/7X7A-C	Treska merlang (Keľské more)*	7b, 7c, 7d, 7e, 7f, 7g, 7h, 7j a 7k	88,95	11,05	88,89	11,11	88,84	11,16	88,77	11,23	88,73	11,27	88,73	11,27



|

## PRÍLOHA 36

## A. Trojstranné populácie Spojeného kráľovstva, EÚ a Nórska

#	Kód	Slovenské meno	Oblasť ICES	Podiely											
				2021		2022		2023		2024		2025		Od roku 2026	
				EÚ	UK	EÚ	UK	EÚ	UK	EÚ	UK	EÚ	UK	EÚ	UK
7	COD/2A3AX4	Treska škvrnitá (Severné more)	4; Vody Spojeného kráľovstva 2a; časť 3a, ktorá nepatrí do oblastí Skagerrak a Kattegat	47,03	52,97	46,02	53,98	45,02	54,98	43,81	56,19	43,00	57,00	43,00	57,00
8	HAD/2AC4.	Treska jednoškvrnná (Severné more)	4; Vody Spojeného kráľovstva 2a	18,45	81,55	17,80	82,20	17,14	82,86	16,35	83,65	15,83	84,17	15,83	84,17
9	HER/2A47DX	Sled' atlantický (vedľajší úľovok v Severnom mori)	4 a 7d; Vody Spojeného kráľovstva 2a	98,18	1,82	98,18	1,82	98,18	1,82	98,18	1,82	98,18	1,82	98,18	1,82
0	HER/4AB.	Sled' atlantický (Severné more)	Vody Spojeného kráľovstva, Únie a nórske vody 4 severne od 53° 30' s. z. š.	71,33	28,67	70,42	29,58	69,50	30,50	68,41	31,59	67,68	32,32	67,68	32,32
1	HER/4CXB7D	Sled' atlantický (južná časť Severného mora a východná časť Lamanšského prielivu)	4c, 7d okrem Blackwater	88,76	11,24	88,48	11,52	88,21	11,79	87,87	12,13	87,36	12,35	87,65	12,35
2	PLE/2A3AX4	Platesa veľká (Severné more)	4; Vody Spojeného kráľovstva 2a; časť 3a, ktorá nepatrí do oblastí Skagerrak a Kattegat	71,54	28,46	71,54	28,46	71,54	28,46	71,54	28,46	71,54	28,46	71,54	28,46
3	POK/2C3A4	Treska tmavá (Severné more)	3a a 4; Vody Spojeného kráľovstva 2a	77,71	22,29	76,78	23,22	75,85	24,15	74,74	25,26	74,60	26,00	74,00	26,00
4	WHG/2AC4.	Treska merlang (Severné more)	4; Vody Spojeného kráľovstva 2a	34,78	65,22	32,71	67,29	30,63	69,37	28,13	71,87	26,47	73,53	26,47	73,53

## B. Populácie pobrežných štátov

#	Kód	Slovenské meno	Oblasť ICES	Podiely											
				2021		2022		2023		2024		2025		Od roku 2026	
				EÚ	UK	EÚ	UK	EÚ	UK	EÚ	UK	EÚ	UK	EÚ	UK
5	MAC/2A34.	Makrela atlantická (Severné more)	3a a 4; Vody Spojeného kráľovstva 2a; Vody Únie 3b, 3c a poddivízií 22 – 32	93,91	6,09	93,78	6,22	93,65	6,35	93,50	6,50	93,40	6,60	93,40	6,60
6	MAC/2CX14-	Makrela atlantická (západná)	6, 7, 8a, 8b, 8d a 8e; Vody Spojeného kráľovstva a medzinárodné vody 5b; Medzinárodné vody 2a, 12 a 14	35,15	64,85	34,06	65,94	32,98	67,02	31,67	68,33	30,80	69,20	30,80	69,20
7	WHB/1X14	Treska belasá (severná)	Vody Spojeného kráľovstva, Únie a medzinárodné vody 1, 2, 3, 4, 5, 6, 7, 8a, 8b, 8d, 8e, 12 a 14	79,47	20,53	79,35	20,65	79,24	20,76	79,09	20,91	79,00	21,00	79,00	21,00

## C. Populácie ICCAT

#	Kód	Slovenské meno	Oblasť	Podiely	
				EÚ	UK
88	ALB/AN05N	Tuniak dlhoplutvý (Severný Atlantik)	Atlantický oceán, severne od 5° s. z. š.	98,48	1,52
89	BFT/AE45WM	Tuniak modroplutvý (Severovýchodný Atlantik)	Atlantický oceán, východne od 45° z. d. a Stredozemné more	99,75	0,25
90	BSH/AN05N	Žralok modrý (Severný Atlantik)	Atlantický oceán, severne od 5° s. z. š.	99,90	0,10
91	SWO/AN05N	Mečiar veľký (Severný Atlantik)	Atlantický oceán, severne od 5° s. z. š.	99,99	0,01

## D. Populácie NAFO

#	Kód	Slovenské meno	Oblasť	Podiely	
				EÚ	UK
92	COD/N3M.	Treska škvrnitá (NAFO 3M)	NAFO 3M	83,66	16,34

## E. Osobitné prípady

#	Kód	Slovenské meno	Oblasti ICES	Podiely	
				EÚ	UK
93	COD/1/2B.	Treska škvrnitá (Svalbard)	1 a 2b	75,00	25,00

## F. Populácie, ktoré žijú len vo vodách jednej strany

#	Kód	Slovenské meno	Oblasti ICES	Podiely	
				EÚ	UK
94	GHL/2A C46	Halibut tmavý (Severné more a na západ od Škótska)	6; Vody Spojeného kráľovstva a Únie 4 Vody Spojeného kráľovstva 2a; Vody Spojeného kráľovstva a medzinárodné vody 5b	27,35	72,65

#	Kód	Slovenské meno	Oblasť ICES	Podiely	
				EÚ	UK
95	HER/06ACL	Sled' atlantický (Clyde)	6 Clyde	0,00	100,00
96	HER/1/2-	Sled' atlantický (ASH)	Vody Spojeného kráľovstva, Faerských ostrovov a Nórska a medzinárodné vody 1 a 2	70,00	30,00
97	LIN/05EI.	Mieň veľký (5)	Vody Spojeného kráľovstva a medzinárodné vody 5;	81,48	18,52
98	LIN/1/2.	Mieň veľký (1,2)	Vody Spojeného kráľovstva a medzinárodné vody 1 a 2	77,78	22,22
99	NEP/5BC6.	Homár šfihly (na západ od Škótska)	6; Vody Spojeného kráľovstva a medzinárodné vody 5b	2,36	97,64
100	RED/51214 D	Sebastesy [hlbokovodné] (5,12,14)	Vody Spojeného kráľovstva a medzinárodné vody 5; Medzinárodné vody 12 a 14	98,00	2,00
101	RED/51214S	Sebastesy [plytkovodné] (5,12,14)	Vody Spojeného kráľovstva a medzinárodné vody 5; Medzinárodné vody 12 a 14	98,00	2,00
102	SBR/10-	Pageľ bledý (Azory)	Vody Únie a medzinárodné vody 10	99,12	0,88
103	SRX/89-C.	Rajovité (8,9)	Vody Spojeného kráľovstva a Únie 8; Vody Únie 9	99,78	0,22
104	USK/1214EI	Mieň ľemovaný (1,2,14)	Vody Spojeného kráľovstva a medzinárodné vody 1, 2 a 14	71,43	28,57

## PRÍLOHA 37

#	Kód populácie	Slovenské meno	Oblasti ICES
105	ANF/8ABDE.	Čertovité (8)	8a, 8b, 8d a 8e
106	BLI/03A-	Mieň modrý (3a)	Vody Únie 3a
107	BSF/8910-	Stuhochvost čierny (8, 9, 10)	oblasti 8, 9 a 10
108	COD/03AN.	Treska škvrnitá (Skagerrak)	Skagerrak
109	HAD/03A.	Treska jednoškvrná (3a)	3a
110	HER/03A.	Sleď atlantický (3a)	3a
111	HER/03A-BC	Sleď atlantický (vedľajšie úlovky 3a)	3a
112	HER/6AS7BC	Sleď atlantický (na západ od Írska)	6aS, 7b a 7c
113	HKE/03A.	Merlúza európska (3a)	3a
114	HKE/8ABDE.	Merlúza európska (8)	8a, 8b, 8d a 8e

#	Kód populácie	Slovenské meno	Oblasť ICES
115	JAX/08C.	Stavridy (8c)	8c
116	LEZ/8ABDE.	Kalkany rodu <i>Lepidorhombus</i> (8)	8a, 8b, 8d a 8e
117	MAC/2A4A-N	makrela atlantická (podiel Dánska v nórske vodách)	Nórske vody 2a a 4a
118	MAC/8C3411	Makrela atlantická (južná zložka)	8c, 9 a 10; Vody Únie CECAF 34.1.1
119	PLE/03AN.	Plátesa veľká (Skagerrak)	Skagerrak
120	SPR/03A.	Šprota severná (3a)	3a
121	SRX/03A-C.	Rajovité (3a)	Vody Únie 3a
122	USK/03A.	Mieň lemovaný (3a)	3a
123	WHB/8C3411	Treska belasá (južná zložka)	8c, 9 a 10; Vody Únie CECAF 34.1.1

**PRÍLOHA 38****PROTOKOL O PRÍSTUPE DO VÔD**

Spojené kráľovstvo a Únia

POTVRDZUJÚC zvrchované práva a povinnosti nezávislých pobrežných štátov, ako ich vykonávajú zmluvné strany;

ZDÔRAZŇUJÚC, že právo každej zmluvnej strany udeliť plavidlám druhej zmluvnej strany prístup k rybám vo svojich vodách sa zvyčajne vykonáva v rámci každoročných konzultácií po stanovení TAC na daný rok v rámci každoročných konzultácií;

Berúc NA VEDOMIE sociálne a hospodárske výhody ďalšieho obdobia stability, počas ktorého by rybári mohli mať do 30. júna 2026 prístup do vôd druhej strany ako pred nadobudnutím platnosti tejto dohody;

SA DOHODLI takto:

**ČLÁNOK 1**

Týmto sa stanovuje prechodné obdobie na prispôsobenie sa. Toto obdobie trvá od 1. januára 2021 do 30. júna 2026.



## ČLÁNOK 2

1. Odchyľne od článku 500 ods. 1, 3, 4, 5, 6 a 7 tejto dohody udelí počas prechodného obdobia na prispôsobenie sa každá zmluvná strana plavidlám druhej zmluvnej strany úplný prístup do svojich vôd na účely lovu:
  - a) populácií uvedených v prílohe 35 a v tabuľkách A, B a F prílohy 36 na úrovni, ktorá je primerane úmerná príslušným podielom zmluvných strán na rybolovných možnostiach;
  - b) populácií nepodliehajúcich kvótam na úrovni, ktorá sa rovná priemernej tonáži, ktorú uvedená zmluvná strana ulovila vo vodách druhej zmluvnej strany v období rokov 2012 – 2016;
  - c) v prípade plavidiel spĺňajúcich podmienky v zóne vo vodách zmluvných strán medzi šiestimi a dvanástimi námornými míľami od základnej línie v divíziách ICES 4c a 7d – g v rozsahu, v akom plavidlá spĺňajúce podmienky každej zmluvnej strany mali prístup do uvedenej zóny 31. decembra 2020.

Na účely písmena c) „plavidlo spĺňajúce podmienky“ je plavidlo zmluvnej strany, ktoré lovilo v zóne uvedenej v predchádzajúcej vete aspoň počas štyroch rokov medzi rokmi 2012 a 2016, alebo jeho priama náhrada.

2. Zmluvné strany oznámia druhej zmluvnej strane každú zmenu úrovne a podmienok prístupu do vôd, ktorá sa bude uplatňovať od 1. júla 2026.
3. Článok 501 tejto dohody sa uplatňuje *mutatis mutandis* vo vzťahu k akejkoľvek zmene podľa odseku 2 tohto článku, pokiaľ ide o obdobie od 1. júla 2026 do 31. decembra 2026.

**PRÍLOHA 39****VÝMENY ÚDAJOV O DNA, ODTLAČKOV PRSTOV  
A EVIDENCII VOZIDIEL****KAPITOLA 0****VŠEOBECNÉ USTANOVENIA****ČLÁNOK 1****Cieľ**

Cieľom tejto prílohy je stanoviť potrebné ustanovenia týkajúce sa ochrany údajov a administratívne a technické ustanovenia na vykonávanie tretej časti hlavy II tejto dohody.

**ČLÁNOK 2****Technické špecifikácie**

Štáty dodržiavajú spoločné technické špecifikácie v súvislosti so všetkými žiadosťami a odpoveďami týkajúcimi sa vyhľadávania a porovnávanie profilov DNA, daktyloskopických údajov a údajov o evidencii vozidiel. Tieto technické špecifikácie sa stanovujú v kapitolách 1 až 3.

### ČLÁNOK 3

#### Komunikačná sieť

Elektronická výmena údajov o DNA, daktyloskopických údajov a údajov o evidencii vozidiel medzi štátmi sa uskutočňuje prostredníctvom transeurópskej komunikačnej siete telematických služieb medzi orgánmi štátnej správy (TESTA II) a jej ďalších vylepšení.

### ČLÁNOK 4

#### Dostupnosť automatizovanej výmeny údajov

Štáty prijímú všetky opatrenia potrebné na zabezpečenie toho, aby automatizované vyhľadávanie alebo porovnávanie údajov o DNA, daktyloskopických údajov a údajov o evidencii vozidiel bolo možné 24 hodín denne a sedem dní v týždni. V prípade technickej poruchy sa národné kontaktné miesta štátov ihneď navzájom informujú a dohodnú sa na dočasných alternatívnych opatreniach výmeny informácií v súlade s uplatniteľnými právnymi ustanoveniami. Automatizovaná výmena údajov sa obnoví čo najskôr.

## ČLÁNOK 5

### Referenčné čísla údajov o DNA a daktyloskopických údajov

Referenčné čísla uvedené v článkoch 529 a 533 tejto dohody sa skladajú z kombinácie týchto kódov:

- a) kódu, ktorý štátom v prípade zhody umožňuje vyhľadávať vo svojich databázach osobné údaje a iné informácie s cieľom poskytnúť ich jednému, niekoľkým alebo všetkým štátom v súlade s článkom 536 tejto dohody;
- b) kódu, ktorým sa uvádza národný pôvod profilu DNA alebo daktyloskopických údajov a
- c) vo vzťahu k údajom o DNA, kódu označujúceho druh profilu DNA.

## ČLÁNOK 6

### Zásady výmeny údajov o DNA

1. Na výmenu údajov o DNA využívajú štáty existujúce normy, ako napríklad európsky štandardný súbor (ESS) alebo štandardný súbor lokusov DNA, ktorý používa Interpol (ISSOL).
2. Postup zasielania sa v prípade automatizovaného vyhľadávania a porovnávania profilov DNA uskutočňuje v rámci decentralizovanej štruktúry.

3. Prijímú sa primerané opatrenia na zabezpečenie dôvernosti a integrity údajov, ktoré sa zasielajú iným štátom, vrátane ich šifrovania.
4. Štáty prijímú opatrenia potrebné na zabezpečenie integrity profilov DNA poskytnutých alebo zaslaných na porovnávanie iným štátom a na zabezpečenie toho, aby tieto opatrenia spĺňali medzinárodné normy, ako napríklad ISO 17025.
5. Štáty používajú kódy štátov v súlade s normou ISO 3166-1 alpha-2.

## ČLÁNOK 7

### Pravidlá pre žiadosti a odpovede v súvislosti s údajmi o DNA

1. Žiadosť o automatizované vyhľadávanie alebo porovnávanie, ako sa uvádza v článku 530 alebo 531 tejto dohody, obsahuje len tieto informácie:
  - a) kód žiadajúceho štátu;
  - b) dátum, čas a identifikačné číslo žiadosti;
  - c) profily DNA a ich referenčné čísla;
  - d) druh zasielaných profilov DNA (neidentifikované profily DNA alebo referenčné profily DNA); a

e) informácie požadované na kontrolu systémov databáz a kontrolu kvality pre procesy automatizovaného vyhľadávania.

2. Odpoveď (hlásenie o zhode) na žiadosť uvedenú v odseku 1 obsahuje len tieto informácie:

- a) oznámenie, či sa zistila jedna alebo viacero zhôd (pozitívna lustrácia) alebo žiadna zhoda (negatívna lustrácia);
- b) dátum, čas a identifikačné číslo žiadosti;
- c) dátum, čas a identifikačné číslo odpovede;
- d) kódy žiadajúceho a dožiadaného štátu;
- e) referenčné čísla žiadajúceho a dožiadaného štátu;
- f) druh zasielaných profilov DNA (neidentifikované profily DNA alebo referenčné profily DNA);
- g) dožiadané a zhodné profily DNA a
- h) informácie požadované na kontrolu systémov databáz a kontrolu kvality pre procesy automatizovaného vyhľadávania.

3. Automatizované oznámenie o zhode sa poskytne, iba ak sa automatizovaným vyhľadávaním alebo porovnávaním zistila zhoda v minimálnom počte lokusov. Tento minimálny počet sa stanovuje v kapitole 1.
4. Štáty zabezpečia, aby žiadosti boli v súlade s vyhláseniami vydanými podľa článku 529 ods. 3 tejto dohody.

## ČLÁNOK 8

### Postup zasielania pre automatizované vyhľadávanie neidentifikovaných profilov DNA v súlade s článkom 530

1. Ak sa pri vyhľadávaní podľa neidentifikovaného profilu DNA v národnej databáze nezistila žiadna zhoda alebo sa zistila zhoda s neidentifikovaným profilom DNA, neidentifikovaný profil DNA sa môže následne zaslať do databáz ostatných štátov, a ak sa pri vyhľadávaní podľa tohto neidentifikovaného profilu DNA zistia v databázach iných štátov zhody s referenčnými profilmi DNA a/alebo neidentifikovanými profilmi DNA, tieto zhody sa automaticky oznámia žiadajúcemu štátu a zašlú sa mu referenčné údaje o DNA. Ak sa v databázach iných štátov nezistila žiadna zhoda, táto skutočnosť sa automaticky oznámi žiadajúcemu štátu.
2. Ak sa pri vyhľadávaní podľa neidentifikovaného profilu DNA zistila zhoda v databázach iných štátov, každý dotknutý štát môže o tom vložiť záznam do svojej národnej databázy.

## ČLÁNOK 9

### Postup zasielania pre automatizované vyhľadávanie referenčných profilov DNA v súlade s článkom 530

Ak sa pri vyhľadávaní podľa referenčného profilu DNA v národnej databáze nezistila žiadna zhoda s referenčným profilom DNA alebo sa zistila zhoda s neidentifikovaným profilom DNA, tento referenčný profil DNA sa môže následne zaslať do databáz ostatných štátov, a ak sa pri vyhľadávaní podľa tohto referenčného profilu DNA zistila zhoda s referenčnými profilmi DNA a/alebo neidentifikovanými profilmi DNA v databázach iných štátov, zistené zhody sa automaticky oznámia žiadajúcemu štátu a zašlú sa mu referenčné údaje o DNA. Ak sa v databázach iných štátov nezistila žiadna zhoda, táto skutočnosť sa automaticky oznámi žiadajúcemu štátu.

## ČLÁNOK 10

### Postup zasielania pre automatizované porovnávanie neidentifikovaných profilov DNA v súlade s článkom 531

1. Ak sa pri porovnávaní podľa neidentifikovaných profilov DNA v databázach iných štátov zistia zhody s referenčnými profilmi DNA a/alebo inými neidentifikovanými profilmi DNA, tieto zhody sa automaticky oznámia žiadajúcemu štátu a zašlú sa mu referenčné údaje o DNA.



2. Ak sa pri porovnávaní podľa neidentifikovaných profilov DNA zistí zhoda s neidentifikovanými profilmi DNA v databázach iných štátov alebo referenčnými profilmi DNA, každý dotknutý štát môže o tom vložiť záznam do svojej národnej databázy.

## ČLÁNOK 11

### Zásady výmeny daktyloskopických údajov

1. Digitalizácia daktyloskopických údajov a ich zasielanie iným štátom sa vykonáva v súlade s jednotným formátom údajov uvedeným v kapitole 2.
2. Každý štát zabezpečí, aby daktyloskopické údaje, ktoré zasiela, mali dostatočnú kvalitu na účely porovnávania automatizovaným systémom identifikácie odtlačkov prstov (AFIS).
3. Postup zasielania pri výmene daktyloskopických údajov sa uskutočňuje v rámci decentralizovanej štruktúry.
4. Prijmú sa primerané opatrenia na zabezpečenie dôvernosti a integrity daktyloskopických údajov, ktoré sa zasielajú iným štátom, vrátane ich šifrovania.
5. Štáty používajú kódy štátov v súlade s normou ISO 3166-1 alpha-2.

## ČLÁNOK 12

## Kapacity na vyhľadávanie daktyloskopických údajov

1. Každý štát zabezpečí, aby jeho žiadosti o vyhľadávanie neprekročili vyhľadávacie kapacity vymedzené dožiadaným štátom. Spojené kráľovstvo oznámi svoje maximálne denné kapacity na vyhľadávanie daktyloskopických údajov identifikovaných osôb a daktyloskopických údajov osôb, ktoré ešte neboli identifikované.
2. Maximálny počet kandidátov prijatých na overenie v rámci jedného zaslania sa stanovuje v kapitole 2.

## ČLÁNOK 13

## Pravidlá pre žiadosti a odpovede v súvislosti s daktyloskopickými údajmi

1. Dožiadaný štát bezodkladne skontroluje kvalitu zasielaných daktyloskopických údajov plne automatizovaným postupom. Ak sú údaje pre automatizované porovnanie nevhodné, dožiadaný štát o tom bezodkladne informuje žiadajúci štát.
2. Dožiadaný štát uskutočňuje vyhľadávania v poradí, v akom prijal žiadosti. Žiadosti sa musia spracovať do 24 hodín plne automatizovaným postupom. Žiadajúci štát môže v prípade, že sa to vyžaduje v jeho vnútroštátnom práve, požiadať o zrýchlené spracovanie svojich žiadostí a dožiadaný štát tieto vyhľadávania vykoná bez odkladu. Ak lehoty nemožno splniť z dôvodu vyššej moci, porovnanie sa vykoná bezodkladne po odstránení prekážok.

## ČLÁNOK 14

### Zásady automatizovaného vyhľadávania údajov o evidencii vozidiel

1. Na automatizované vyhľadávanie údajov o evidencii vozidiel používajú štáty verziu softvérovej aplikácie pre európsky informačný systém vozidiel a vodičských preukazov (Eucaris), ktorá bola vytvorená špeciálne na účely článku 537 tejto dohody, a upravené verzie tohto softvéru.
2. Automatizované vyhľadávanie údajov o evidencii vozidiel sa uskutočňuje v rámci decentralizovanej štruktúry.
3. Informácie vymieňané prostredníctvom systému Eucaris sa zasielajú v zašifrovanej forme.
4. Prvky údajov o evidencii vozidiel, ktoré sa majú vymieňať, sa uvádzajú v kapitole 3.
5. Členské štáty môžu pri vykonávaní článku 537 tejto dohody uprednostniť vyhľadávania súvisiace s bojom proti závažnej trestnej činnosti.

## ČLÁNOK 15

### Náklady

Každý štát znáša náklady vyplývajúce zo správy, používania a údržby softvérovej aplikácie Eucaris uvedenej v článku 14 ods. 1.

## ČLÁNOK 16

## Účel

1. Spracúvanie osobných údajov prijímačím štátom sa povoľuje výlučne na účely, na ktoré sa tieto údaje poskytnú podľa tretej časti hlavy II tejto dohody. Spracúvanie na iné účely sa povoľuje výlučne s predchádzajúcim povolením štátu, ktorý súbor spravuje, a podlieha iba vnútroštátnemu právu prijímačieho štátu. Takéto povolenie možno udeliť pod podmienkou, že vo vnútroštátnom práve štátu, ktorý spravuje súbor, sa spracúvanie na takéto účely povoľuje.
2. Spracúvanie údajov poskytnutých podľa článkov 530, 531 a 534 tejto dohody vyhľadávajúcim alebo porovnávajúcim štátom sa povoľuje výlučne na účely:
  - a) stanovenia zhody porovnávaných profilov DNA alebo daktyloskopických údajov;
  - b) prípravy a predloženia policajnej alebo súdnej žiadosti o právnu pomoc v súlade s vnútroštátnym právom, ak sa zistila zhoda medzi týmito údajmi;
  - c) zaznamenávania v zmysle článku 19 tejto kapitoly.
3. Štát, ktorý spravuje súbor, môže spracúvať údaje, ktoré mu boli poskytnuté v súlade s článkami 530, 531 a 534 tejto dohody, len ak je to potrebné na účely porovnania, poskytnutia automatizovanej odpovede na vyhľadávanie alebo na zaznamenávanie v zmysle článku 19 tejto kapitoly. Poskytnuté údaje sa vymažú ihneď po porovnaní údajov alebo po automatizovanom odoslaní odpovede na vyhľadávanie, pokiaľ nie je ďalšie spracúvanie potrebné na účely uvedené v odseku 2 písm. b) a c) tohto článku.

4. Údaje poskytnuté v súlade s článkom 537 tejto dohody môže štát spravujúci súbor použiť, len ak je to potrebné na účely poskytnutia automatizovaných odpovedí na vyhľadávanie alebo na zaznamenávanie podľa článku 19 tejto kapitoly. Poskytnuté údaje sa vymažú okamžite po automatizovanom odoslaní odpovede na vyhľadávanie, pokiaľ nie je ďalšie spracúvanie potrebné na zaznamenávanie podľa článku 19 tejto kapitoly. Údaje uvedené v odpovedi môže daný štát použiť len na účel, na ktorý sa vyhľadávanie uskutočnilo.

## ČLÁNOK 17

### Presnosť, aktuálnosť a obdobie uchovávanía údajov

1. Štáty zabezpečujú presnosť a aktuálnosť osobných údajov. Ak z úradnej činnosti alebo z oznámenia dotknutej osoby vyplýva, že sa poskytli nesprávne údaje alebo údaje, ktoré sa poskytnúť nemali, bezodkladne sa to oznámi prijímajúcemu štátu. Dotknutý štát/dotknuté štáty sú povinné údaje opraviť alebo vymazať. Okrem toho sa poskytnuté osobné údaje opraví, ak sa zistí, že sú nesprávne. Ak má prijímajúci subjekt dôvod domnievať sa, že poskytnuté údaje sú nesprávne alebo by sa mali vymazať, ihneď o tom informuje poskytujúci subjekt.
2. Údaje, voči ktorých presnosti dotknutá osoba namieta a ktorých presnosť alebo nepresnosť sa nedá stanoviť, sa v súlade s vnútroštátnym právom daných štátov na požiadanie dotknutej osoby označia indikátorom. Takéto označenie indikátorom možno odstrániť v súlade s vnútroštátnymi právom daných štátov a len so súhlasom dotknutej osoby alebo na základe rozhodnutia príslušného súdu alebo nezávislého orgánu na ochranu údajov.

3. Poskytnuté osobné údaje, ktoré sa nemali poskytnúť alebo prijať, sa vymažú. Údaje, ktoré sa poskytli alebo prijali v súlade so zákonom, sa vymažú:
  - a) ak nie sú alebo už nie sú potrebné na účel, na ktorý sa poskytli; ak sa osobné údaje poskytli bez vyžiadania, prijímajúci subjekt bezodkladne skontroluje, či sú potrebné na účel, na ktorý boli poskytnuté;
  - b) po uplynutí maximálneho obdobia uchovávania údajov stanoveného vnútroštátnym právom poskytujúceho štátu, ak poskytujúci subjekt pri poskytnutí údajov informoval prijímajúci orgán o tomto maximálnom období.
4. Ak existuje dôvod domnievať sa, že vymazanie by poškodilo záujmy dotknutej osoby, údaje sa v súlade s vnútroštátnym právom nevymažú, ale zablokujú. Zablokované údaje sa môžu poskytovať alebo používať výlučne na účel, ktorý zabránil ich vymazaniu.

## ČLÁNOK 18

### Technické a organizačné opatrenia na zabezpečenie ochrany a bezpečnosti údajov

1. Poskytujúci a prijímajúci orgán prijímú kroky na zabezpečenie účinnej ochrany osobných údajov pred náhodným alebo neoprávneným zničením, náhodnou stratou, neoprávneným prístupom, neoprávnenou alebo náhodnou zmenou a neoprávneným sprístupnením.

2. Znaky technickej špecifikácie automatizovaného vyhľadávania sa upravujú vykonávacími opatreniami uvedenými v článku 539 tejto dohody, ktorými sa zaručuje, že:
  - a) na zabezpečenie ochrany a bezpečnosti údajov, najmä ich dôvernosti a integrity, sa prijímajú najmodernejšie technické opatrenia;
  - b) pri využívaní všeobecne prístupných sietí sa používajú šifrovacie a autorizačné postupy uznávané príslušnými orgánmi a
  - c) možno overiť prípustnosť vyhľadávania podľa tejto kapitoly článku 19 ods. 2, 5 a 6.

## ČLÁNOK 19

Protokolovanie a zaznamenávanie: osobitné pravidlá automatizovaného a neautomatizovaného poskytovania

1. Každý štát zaručí, že každé neautomatizované poskytnutie a každé neautomatizované prijatie osobných údajov subjektom, ktorý spravuje súbor, a vyhľadávajúcim orgánom sa zaprotokoluje s cieľom overiť prípustnosť poskytnutia. V protokole sa uvádzajú tieto údaje:
  - a) dôvod poskytnutia;

- b) poskytnuté údaje;
  - c) dátum poskytnutia a
  - d) názov alebo referenčný kód vyhľadávajúceho subjektu a subjektu, ktorý súbor spravuje.
2. Na automatizované vyhľadávanie údajov podľa článkov 530, 534 a 537 tejto dohody a na automatizované porovnávanie podľa článku 531 tejto dohody sa vzťahujú tieto ustanovenia:
- a) automatizované vyhľadávanie alebo porovnávanie môžu vykonávať len osobitne oprávnení príslušníci národných kontaktných miest. Zoznam príslušníkov oprávnených na automatizované vyhľadávanie alebo porovnávanie sa na požiadanie poskytne orgánom dohľadu uvedeným v odseku 6 a ostatným štátom;
  - b) každý štát zabezpečuje, aby orgán, ktorý spravuje súbor, a vyhľadávajúcí orgán zaznamenávali každé poskytnutie a prijatie osobných údajov vrátane oznámenia, či existuje pozitívna lustrácia alebo nie. Toto zaznamenanie obsahuje tieto údaje:
    - i) poskytnuté údaje;
    - ii) dátum a presný čas poskytnutia a
    - iii) názov alebo referenčný kód vyhľadávajúceho subjektu a subjektu, ktorý súbor spravuje.



3. Vyhládavajúci subjekt zaznamená aj dôvod vyhľadávania alebo poskytnutia údajov, ako aj identifikačnú značku úradníka, ktorý vyhľadanie vykonal, a úradníka, ktorý vyhľadanie alebo poskytnutie nariadil.
4. Zaznamenávajúci orgán na požiadanie bezodkladne, a najneskôr do štyroch týždňov po doručení žiadosti, oznamuje zaznamenané údaje príslušným orgánom na ochranu údajov dotknutého štátu. Zaznamenané údaje sa môžu použiť výlučne na tieto účely:
  - a) monitorovanie ochrany údajov;
  - b) zabezpečovanie ochrany údajov.
5. Zaznamenané údaje sa chránia vhodnými opatreniami pred zneužitím alebo inými formami neprimeraného použitia a uchovávajú sa dva roky. Po uplynutí obdobia uchovávania sa zaznamenané údaje okamžite vymažú.
6. Zodpovednosť za právnu kontrolu poskytovania a prijímania osobných údajov nesú nezávislé orgány na ochranu údajov alebo prípadne justičné orgány príslušných štátov. Každá osoba môže v súlade s vnútroštátnymi právom požiadať tieto orgány o preverenie zákonnosti spracúvania údajov, ktoré sa jej týkajú. Nezávisle od takýchto žiadostí tieto orgány a orgány zodpovedné za zaznamenávanie údajov vykonávajú na základe súborov, ktorých sa to týka, náhodné kontroly zákonnosti poskytovania údajov.

7. Výsledky takýchto kontrol uchovávajú nezávislé orgány na ochranu údajov počas 18 mesiacov na účely inšpekcie. Po uplynutí tohto obdobia sa bezodkladne vymažú. Každý orgán na ochranu údajov môže byť požiadaný nezávislým orgánom na ochranu údajov iného štátu o vykonávanie jeho právomocí v súlade s vnútroštátnym právom. Nezávislé orgány na ochranu údajov daných štátov vykonávajú úlohy týkajúce sa inšpekcií potrebné na vzájomnú spoluprácu, najmä prostredníctvom výmeny relevantných informácií.

## ČLÁNOK 20

### Práva dotknutých osôb a náhrada škody

Ak subjekt jedného štátu poskytol osobné údaje podľa tretej časti hlavy II tejto dohody, prijímajúci subjekt iného štátu nemôže použiť nepresnosť poskytnutých údajov ako dôvod vyhnutia sa zodpovednosti voči poškodenej strane podľa vnútroštátneho práva. V prípade, že sa voči prijímajúcemu subjektu uzná náhrada škody, pretože použil nepresné odovzdané údaje, subjekt, ktorý tieto údaje poskytol, nahradí prijímajúcemu subjektu v plnej miere sumu vyplatenú ako náhradu škody.

## ČLÁNOK 21

### Informácie požadované štátmi

Prijímajúci štát informuje poskytujúci štát na jeho žiadosť o spracúvaní poskytnutých údajov a o výsledkoch takéhoto spracúvania.

## ČLÁNOK 22

## Vyhlásenia a určené kontaktné miesta

1. Spojené kráľovstvo oznámi svoje vyhlásenia podľa článku 529 ods. 3 tejto dohody a článku 12 ods. 1 tejto kapitoly, ako aj určené kontaktné miesta podľa článkov 535 ods. 1 a 537 ods. 3 tejto dohody Osobitnému výboru pre spoluprácu v oblasti presadzovania práva a justičnú spoluprácu.
2. Skutkové informácie poskytnuté Spojeným kráľovstvom prostredníctvom týchto vyhlásení a členskými štátmi v súlade s článkom 539 ods. 3 tejto dohody sú zahrnuté v príručke stanovenej v článku 18 ods. 2 rozhodnutia 2008/616/SVV.
3. Štáty môžu kedykoľvek zmeniť vyhlásenia predložené v súlade s odsekom 1 prostredníctvom oznámenia predloženého Osobitnému výboru pre spoluprácu v oblasti presadzovania práva a justičnú spoluprácu. Osobitný výbor pre spoluprácu v oblasti presadzovania práva a justičnú spoluprácu postúpi všetky prijaté vyhlásenia Generálnemu sekretariátu Rady.
4. Generálny sekretariát Rady oznámi všetky zmeny príručky uvedenej v odseku 2 Osobitnému výboru pre spoluprácu v oblasti presadzovania práva a justičnú spoluprácu.

## ČLÁNOK 23

### Príprava rozhodnutí uvedených v článku 540

1. Rada prijme rozhodnutie uvedené v článku 540 tejto dohody na základe hodnotiacej správy vypracovanej na základe dotazníka.
2. V súvislosti s automatizovanou výmenou údajov v súlade s treťou časťou hlavou II tejto dohody sa hodnotiaci správa zakladá aj na hodnotiacej návšteve a skúšobnej prevádzke, ktoré sa vykonávajú, keď Spojené kráľovstvo informuje Osobitný výbor pre spoluprácu v oblasti presadzovania práva a justičnú spoluprácu, že vykonalo záväzky, ktoré mu boli uložené podľa tretej časti hlavy II tejto dohody, a predloží vyhlásenia uvedené v článku 22 tejto kapitoly. Ďalšie podrobnosti o postupe sa uvádzajú v kapitole 4 tejto prílohy.

## ČLÁNOK 24

### Štatistiky a podávanie správ

1. Výmena údajov podľa tretej časti hlavy II tejto dohody sa pravidelne vyhodnocuje z administratívneho, technického a finančného hľadiska. Toto hodnotenie sa vykoná v súvislosti s kategóriami údajov, ktoré si dotknuté štáty začali vymieňať. Hodnotenie sa zakladá na správach jednotlivých štátov.

2. Každý štát zostaví štatistiku o výsledkoch automatizovanej výmeny údajov. V záujme zabezpečenia porovnateľnosti zostaví vzor takejto štatistiky príslušná pracovná skupina Rady. Tieto štatistiky sa každoročne zašlú Osobitnému výboru pre spoluprácu v oblasti presadzovania práva a justičnú spoluprácu.
3. Štáty sa okrem toho požiadajú, aby pravidelne, ale nie viac ako raz ročne, poskytovali ďalšie informácie o administratívnych, technických a finančných aspektoch realizácie automatizovanej výmeny údajov, ktoré sú potrebné na analýzu a skvalitnenie procesu.
4. V súvislosti s týmto článkom sa uplatňuje štatistika a podávanie správ členskými štátmi podľa rozhodnutí Rady 2008/615/SVV a 2008/616/SVV.

## KAPITOLA 1

### VÝMENA ÚDAJOV O DNA

1. Forenzné otázky týkajúce sa DNA, pravidlá zhody a algoritmy
  - 1.1. Vlastnosti profilov DNA

Profil DNA môže obsahovať 24 párov čísiel, ktoré predstavujú alely na 24 lokusoch a ktoré sa používajú aj v postupoch Interpolu týkajúcich sa DNA. Názvy uvedených lokusov sa nachádzajú v nasledujúcej tabuľke:

VWA	TH01	D21S11	FGA	D8S1179	D3S1358	D18S51	Amelogenín
TPOX	CSF1P0	D13S317	D7S820	D5S818	D16S539	D2S1338	D19S433
Penta D	Penta E	FES	F13A1	F13B	SE33	CD4	GABA

Sedem sivých lokusov v hornom riadku predstavuje aj súčasný európsky štandardný súbor lokusov DNA (EES) aj Interpolu (ISSOL).

Pravidlá začlenenia:

Profily DNA, ktoré štáty sprístupnia na účely vyhľadávania a porovnávaní, ako aj profily DNA, ktoré sa odošlú na vyhľadávanie a porovnávanie, obsahujú aspoň šesť úplných vymedzených<sup>1</sup> lokusov a v závislosti od dostupnosti môžu obsahovať dodatočné vymedzené lokusy alebo úseky mimo vymedzeného profilu. Referenčné profily DNA obsahujú aspoň šesť zo siedmich lokusov európskeho štandardného súboru. V záujme zvýšenia presnosti zhodných výsledkov sa do indexovanej databázy profilov DNA uložia všetky dostupné alely a budú sa využívať na vyhľadávanie a porovnávanie. Každý štát by hneď, ako to bude prakticky možné, mal implementovať všetky nové ESS lokusov, ktoré prijme EÚ.

Nepovoľujú sa zmiešané profily, aby alelová hodnota každého lokusu pozostávala len z dvoch čísiel, ktoré môžu byť v prípade homozygotov na rovnakom lokuse rovnaké.

<sup>1</sup> „Úplný vymedzený“ znamená, že je zahrnuté aj spracovanie zriedkavých alel.

Pre zástupný znak a mikrosatelity platia tieto pravidlá:

- Každá nečíselná hodnota v profile okrem amelogenínu (napr. „o“, „f“, „r“, „na“, „nr“ alebo „un“) sa automaticky prekonvertuje na zástupný znak (\*) a vyhľadávanie sa uskutoční medzi všetkými inými hodnotami.
- Hodnoty „0“, „1“ a „99“ sa automaticky konvertujú na zástupný znak (\*) a vyhľadávajú medzi všetkými inými hodnotami.
- Ak sa pri jednom mieste poskytnú tri alely, akceptuje sa len prvá alela a ostávajúce dve sa musia automaticky prekonvertovať na zástupný znak (\*) a vyhľadávať medzi všetkými inými hodnotami.
- Ak sa zástupné znaky použijú pri prvej alebo druhej alele, budú sa vyhľadávať obe permutácie číselnej hodnoty pre daný lokus (napr. 12, \* by mohlo hlásiť zhodu s 12,14 aj 9,12).
- Pentanukleotidové mikrosatelity (Penta D, Penta E a CD4) sa budú porovnávať takto:

$$x.1 = x, x.1, x.2$$

$$x.2 = x.1, x.2, x.3$$

$$x.3 = x.2, x.3, x.4$$

$$x.4 = x.3, x.4, x + 1,$$

- Tetranukleotidové mikrosatelity (zvyšné lokusy sú tetranukleotidy) sa budú porovnávať takto:

$$x.1 = x, x.1, x.2$$

$$x.2 = x.1, x.2, x.3$$

$$x.3 = x.2, x.3, x + 1.$$

## 1.2. Pravidlá zhodnosti

Porovnávanie dvoch profilov DNA sa uskutoční na základe tých lokusov, pri ktorých je v oboch profiloch dostupný alelový pár. Na oznámenie pozitívnej ilustrácie sa v oboch profiloch DNA musí zhodovať aspoň šesť úplných vymedzených lokusov (okrem amelogenínu).

Úplná zhoda (prvá úroveň kvality) sa definuje ako zhoda v prípade, keď sú rovnaké všetky alely porovnávaných spoločných lokusov v oboch porovnávaných profiloch DNA. Čiastočná zhoda sa definuje ako zhoda v prípade, ak sa v oboch profiloch DNA medzi porovnávanými alelami vyskytuje len jedna nerovnaká alela (druhá, tretia a štvrtá úroveň kvality). Čiastočná zhoda sa akceptuje, len ak sa v dvoch porovnávaných profiloch vyskytuje aspoň šesť úplných vymedzených zhodných lokusov.

Dôvodom čiastočnej zhody môže byť:

- preklep pri vkladaní jedného z profilov DNA do vyhľadávača alebo databázy DNA,



- chyba pri určovaní alely alebo analýze alely počas vytvárania profilu DNA.

### 1.3. Pravidlá oznamovania

Oznamovať sa budú úplné zhody, čiastočné zhody a „negatívna lustrácia“.

Oznámenie o zhode sa zašle žiadajúcemu národnému kontaktnému miestu a sprístupní sa aj dožadovanému národnému kontaktnému miestu (aby mohlo odhadnúť charakter a počet možných následných žiadostí o ďalšie dostupné osobné údaje a iné informácie spojené s profilom DNA, ktorý zodpovedá pozitívnej lustrácii, v súlade s článkom 536 tejto dohody.

### 2. Tabuľka kódov štátov

V súlade s tretou časťou hlavou II tejto dohody sa na vytvorenie doménových mien a ďalších konfiguračných parametrov, ktoré sa pri uzavretej sieti vyžadujú v průmyskových aplikáciách pri výmene údajov o DNA, používajú dvojpísmenové kódy zo zoznamu ISO 3166-1 alpha-2.

Pri štátoch sa používajú tieto dvojpísmenové kódy zo zoznamu ISO 3166-1 alpha-2:

Názov štátu	Kód	Názov štátu	Kód
Belgicko	BE	Litva	LT
Bulharsko	BG	Luxembursko	LU
Česká republika	CZ	Maďarsko	HU
Dánsko	DK	Malta	MT
Nemecko	DE	Holandsko	NL
Estónsko	EE	Rakúsko	AT
Írsko	IE	Poľsko	PL
Grécko	EL	Portugalsko	PT
Španielsko	ES	Rumunsko	RO
Francúzsko	FR	Slovensko	SK
Chorvátsko	HR	Slovinsko	SI
Taliansko	IT	Fínsko	FI
Cyprus	CY	Švédsko	SE
Lotyšsko	LV	Spojené kráľovstvo	UK

### 3. Funkčná analýza

#### 3.1. Dostupnosť systému

Žiadosti podľa článku 530 tejto dohody by sa do cieľovej databázy mali dostať v chronologickom poradí, v akom boli jednotlivé žiadosti odoslané, a odpoveď by sa mala žiadajúcemu štátu zaslať tak, aby ju dostal do 15 minút od doručenia žiadosti.

### 3.2. Druhý krok

Keď štát dostane oznámenie o zhode, jeho národné kontaktné miesto zodpovedá za porovnanie hodnôt predloženého profilu s hodnotami v prijatej odpovedi (profiloch) s cieľom overiť a skontrolovať dôkaznú hodnotu profilu. Národné kontaktné miesta sa na účely overovania môžu vzájomne kontaktovať priamo.

Postupy právnej pomoci sa začínajú po overení existujúcej zhody medzi dvoma profilmi na základe „úplnej zhody“ alebo „čiastočnej zhody“ získanej počas automatizovanej fázy vyhľadávania.

## 4. Dokument o riadení prepojenia pre DNA

### 4.1. Úvod

#### 4.1.1. Ciele

V tejto kapitole sa vymedzujú požiadavky na výmenu informácií o profiloch DNA medzi databázovými systémami pre DNA všetkých štátov. Polia v hlavičkách sa definujú špecificky pre prímskú výmenu informácií o DNA, dátová časť vychádza z dátovej časti DNA profilu vo formáte XML vymedzenom pre bránu Interpolu na výmenu informácií o DNA.

Údaje sa vymieňajú prostredníctvom protokolu SMTP (Simple Mail Transfer Protocol) a iných moderných technológií, pomocou centrálného poštového relay servera od poskytovateľa sieťových služieb. Súbor XML sa prenáša ako telo správy.

#### 4.1.2. Rozsah pôsobnosti

V tomto dokumente o riadení prepojenia (ICD – Interface Control Document) sa vymedzuje len obsah (poštovej) správy. Všetky témy týkajúce sa špecificky siete alebo pošty sa definujú jednotne, aby sa zabezpečila spoločná technická báza na výmenu údajov o DNA.

To zahŕňa:

- formát predmetového poľa správy na umožnenie/zabezpečenie automatizovaného spracovania pošty,
- či je potrebné šifrovanie obsahu, a ak áno, aký spôsob by sa mal zvoliť,
- maximálna dĺžka správ.

#### 4.1.3. Štruktúra a zásady formátu XML

Správa vo formáte XML sa delí na:

- hlavičku (header), ktorá obsahuje informácie o prenose, a
- dátovú časť (data), ktorá obsahuje informácie o konkrétnom profile, ako aj samotný profil.

Na žiadosť i odpoveď sa využíva rovnaká schéma XML.

Na účely úplnej kontroly neidentifikovaných profilov DNA, ako sa uvádza v článku 531, možno v jednej správe zaslať súbor profilov. Musí sa vymedziť i maximálny počet profilov v rámci jednej správy. Tento počet závisí od maximálnej povolenej veľkosti správy v elektronickej pošte a vymedzí sa po výbere poštového servera.

Príklad správy vo formáte XML:

```
<?version="1.0" standalone="yes"?>
```

```
<PRUEMDNAX xmlns:msxsl="urn:schemas-microsoft-com:xslt"
```

```
xmlns:xsi="http://www.w3.org/2001/XMLSchema-instance">
```

```
<header>
```

```
(...)
```

```
</header>
```

```
<datas>
```

```
(...)
```

```
</datas>
```

[<datas> v prípade, že sa prostredníctvom jedinej správy SMTP zasiela viacero profilov, štruktúra „datas“ sa opakuje; toto je možné len v prípadoch podľa článku 531 tejto dohody

</datas>]

</PRUEMDNA>

#### 4.2. Vymedzenie štruktúry XML

Nasledujúce vymedzenie je len na dokumentačné účely a kvôli lepšej čitateľnosti, skutočné záväzné informácie sa nachádzajú v súbore so schémou vo formáte XML (PRUEM DNA.xsd).

##### 4.2.1. Schéma PRUEMDNAX

Obsahuje tieto polia:

Polia	Typ	Opis
header	PRUEM_header	výskyt: 1
datas	PRUEM_datas	výskyt: 1 ... 500

##### 4.2.2. Obsah štruktúry hlavičky

###### 4.2.2.1. PRUEM header

Touto štruktúrou sa opisuje hlavička súboru vo formáte XML. Obsahuje tieto polia:

Polia	Typ	Opis
direction	PRUEM_header_dir	smer toku správ
ref	string	ref. označenie súboru XML
generator	string	generátor súboru XML
schema_version	string	číslo verzie schémy, ktorá sa má použiť
requesting	PRUEM_header_info	info o žiadajúcom štáte
requested	PRUEM_header_info	info o dožiadanom štáte

#### 4.2.2.2. PRUEM\_header\_dir

Typ údajov obsiahnutých v správe, hodnota môže byť:

Hodnota	Opis
R	žiadosť
A	odpoveď

#### 4.2.2.3. Informácie o hlavičke PRUEM

Štruktúra na opis štátu (obsahuje aj dátum/čas správy). Obsahuje tieto polia:

Polia	Typ	Opis
source_isocode	string	kód ISO 3166-2 žiadajúceho štátu
destination_isocode	string	kód ISO 3166-2 dožiadaného štátu
request_id	string	jedinečný identifikátor žiadosti
date	dátum	dátum vytvorenia správy
time	čas	čas vytvorenia správy

## 4.2.3. Obsah údajov v profile PRUEM

## 4.2.3.1. PRUEM\_datas

Touto štruktúrou sa opisuje dátová časť profilu XML. Obsahuje tieto polia:

Polia	Typ	Opis
reqtype	typ žiadosti PRUEM	typ žiadosti (článok 530 alebo článok 531)
date	dátum	dátum uloženia profilu
type	PRUEM_datas_type	typ profilu
result	PRUEM_datas_result	výsledok žiadosti
agency	string	názov príslušného útvaru zodpovedného za profil
profile_ident	string	jedinečné ID profilu štátu
message	string	chybová správa, ak výsledok = E
profile	IPSG_DNA_profile	ak smer = A (odpoveď) A výsledok ≠ H (HIT) prázdne
match_id	string	v prípade HIT PROFILE_ID žiadajúceho profilu
quality	PRUEM_hitquality_type	kvalita HIT
hitcount	integer	počet nájdených alel
rescount	integer	počet nájdených profilov. Ak direction = R (žiadosť), potom prázdne. ak quality!=0 (pôvodný dožiadaný profil), potom prázdne.



## 4.2.3.2. PRUEM\_request\_type

Typ údajov obsiahnutých v správe, hodnota môže byť:

Hodnota	Opis
3	Žiadosti podľa článku 530
4	Žiadosti podľa článku 531

## 4.2.3.3. PRUEM\_hitquality\_type

Hodnota	Opis
0	Odkaz na pôvodný žiadajúci profil: ak „No-HIT“: späť zaslaný iba pôvodný žiadajúci profil; ak „HIT“: späť zaslaný pôvodný žiadajúci profil a nájdený profil.
1	rovnaké vo všetkých dostupných alelách bez zástupných znakov wildcard
2	rovnaké vo všetkých dostupných alelách so zástupnými znakmi wildcard
3	HIT s odchýlkou (mikrovariant)
4	HIT s rozdielom

## 4.2.3.4. PRUEM\_data\_type

Typ údajov obsiahnutých v správe, hodnota môže byť:

Hodnota	Opis
P	Person profile
S	stain

## 4.2.3.5. PRUEM\_data\_result

Typ údajov obsiahnutých v správe, hodnota môže byť:

Hodnota	Opis
U	nedefinované, ak smer = R (žiadosť)
H	HIT
N	nie je HIT
E	chyba

## 4.2.3.6. IPSPG\_DNA\_profile

Štruktúra, ktorou sa opisuje profil DNA. Obsahuje tieto polia:

Polia	Typ	Opis
ess_issol	IPSPG_DNA_ISSOL	skupina lokusov zodpovedajúcich ISSOL (štandardná skupina lokusov Interpolu)
additional_loci	IPSPG_DNA_additional_loci	iné lokusy
marker	string	metóda použitá na generovanie DNA
profile_id	string	jedinečný identifikátor profilu DNA

## 4.2.3.7. IPSTG\_DNA\_ISSOL

Štruktúra, ktorá obsahuje lokusy ISSOL (štandardná skupina lokusov Interpolu). Obsahuje tieto polia:

Polia	Typ	Opis
vwa	IPSTG_DNA_locus	lokus vwa
th01	IPSTG_DNA_locus	lokus th01
d21s11	IPSTG_DNA_locus	lokus d21s11
fga	IPSTG_DNA_locus	lokus fga
d8s1179	IPSTG_DNA_locus	lokus d8s1179
d3s1358	IPSTG_DNA_locus	lokus d3s1358
d18s51	IPSTG_DNA_locus	lokus d18s51
amelogenin	IPSTG_DNA_locus	lokus amelogenin

## 4.2.3.8. IPST\_DNA\_additional\_loci

Štruktúra, ktorá obsahuje ostatné lokusy. Obsahuje tieto polia:

Polia	Typ	Opis
tpox	IPST_DNA_locus	lokus tpox
csf1po	IPST_DNA_locus	lokus csf1po
d13s317	IPST_DNA_locus	lokus d13s317
d7s820	IPST_DNA_locus	lokus d7s820
d5s818	IPST_DNA_locus	lokus d5s818
d16s539	IPST_DNA_locus	lokus d16s539
d2s1338	IPST_DNA_locus	lokus d2s1338
d19s433	IPST_DNA_locus	lokus d19s433
penta_d	IPST_DNA_locus	lokus penta_d
penta_e	IPST_DNA_locus	lokus penta_e
fes	IPST_DNA_locus	lokus fes
fl3a1	IPST_DNA_locus	lokus fl3a1
fl3b	IPST_DNA_locus	lokus fl3b
se33	IPST_DNA_locus	lokus se33
cd4	IPST_DNA_locus	lokus cd4
gaba	IPST_DNA_locus	lokus gaba

## 4.2.3.9. IPSG\_DNA\_locus

Štruktúra, prostredníctvom ktorej sa opisuje lokus. Obsahuje tieto polia:

Polia	Typ	Opis
low_allele	string	najnižšia hodnota alely
high_allele	string	najvyššia hodnota alely

## 5. Aplikačná, bezpečnostná a komunikačná architektúra

## 5.1. Prehľad

Pri realizácii žiadostí o výmenu údajov o DNA v rámci tretej časti hlavy II tejto dohody sa používa spoločná komunikačná sieť, ktorá bude medzi štátmi logicky uzavretá. Na účinnejšie využitie tejto spoločnej komunikačnej infraštruktúry, ktorá zahŕňa zasielanie žiadostí a získavanie odpovedí, sa prijal asynchrónny mechanizmus na prenos žiadostí o údaje DNA a daktyloskopické údaje v správe elektronickej pošty v protokole SMTP. Aby sa vyriešili bezpečnostné obavy a s cieľom vytvoriť ozajstný bezpečný tunel z jedného konca siete na druhý, bude sa používať mechanizmus sMIME ako rozšírenie protokolu SMTP.

Ako komunikačná sieť na výmenu údajov medzi štátmi sa používa funkčná Trans European Services for Telematics between Administrations – transeurópske telematické služby pre správne orgány (TESTA). Za sieť TESTA v súčasnosti zodpovedá Európska komisia. Keďže vnútroštátne databázy DNA a súčasné vnútroštátne prístupové miesta do siete TESTA sa môžu v štátoch nachádzať na iných webových sídlach, prístup do siete TESTA sa môže zriadiť buď:

1. prostredníctvom využitia existujúceho vnútroštátneho prístupového miesta alebo vytvorenia nového prístupového miesta do siete TESTA, alebo
2. vytvorením bezpečného miestneho pripojenia z webového sídla, na ktorom je umiestnená databáza DNA a na ktorom ju spravuje príslušná vnútroštátna agentúra, na existujúce vnútroštátne prístupové miesto do siete TESTA.

Protokoly a normy, ktoré sa používajú pri realizácii žiadostí na základe tretej časti hlavy II tejto dohody, sú v súlade s otvorenými normami a spĺňajú požiadavky uložené tvorcami vnútroštátnych bezpečnostných politík dotknutých štátov.

#### 5.2. Architektúra vyššieho stupňa

Každý štát sprístupní iným členským štátom svoje údaje o DNA na výmenu a vyhľadávanie v súlade so štandardným spoločným formátom údajov v rozsahu pôsobnosti tretej časti hlavy II tejto dohody. Architektúra vychádza z komunikačného modelu „každý s každým“. Na uchovávanie profilov DNA neexistuje ani centrálny počítačový server, ani centralizovaná databáza.

Obrázok 1: Topológia výmeny údajov o DNA

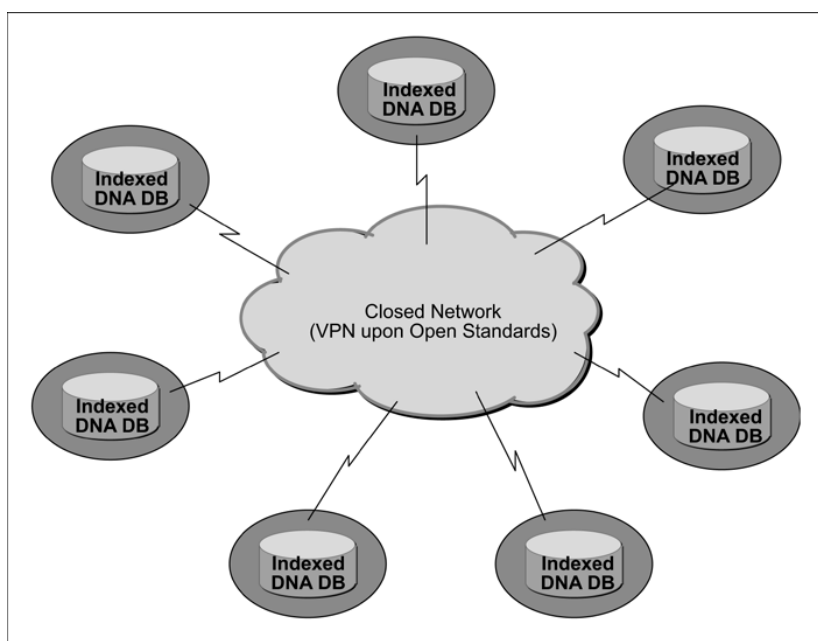

Okrem súladu s vnútroštátnymi právnymi predpismi na webových sídlach štátov sa každý z týchto štátov môže rozhodnúť, aký hardvér a softvér by mal na svojich webových sídlach využiť na konfiguráciu, aby boli splnené požiadavky stanovené v tretej časti hlavy II tejto dohody.

### 5.3. Bezpečnostné normy a ochrana údajov

Posúdili a zaviedli sa tri úrovne bezpečnosti.

### 5.3.1. Dátová úroveň

Údaje v profile DNA, ktoré poskytnú jednotlivé štáty, sa musia pripraviť v súlade so spoločnými normami ochrany údajov tak, aby žiadajúci štát dostal odpoveď, v ktorej sa uvádza najmä, či ide o POZITÍVNU lustráciu (HIT) alebo NEGATÍVNU lustráciu (No-HIT); v prípade POZITÍVNEJ lustrácie sa v odpovedi bude nachádzať identifikačné číslo, ale žiadne osobné údaje. Po oznámení o POZITÍVNEJ lustrácii sa ďalšie vyšetrovanie vykoná na dvojstrannej úrovni podľa existujúcich vnútroštátnych právnych a organizačných predpisov, ktoré sa vzťahujú na webové sídla jednotlivých štátov.

### 5.3.2. Komunikačná úroveň

Správy, v ktorých sa nachádzajú informácie o profiloch DNA (od žiadajúceho i dožadovaného štátu), sa zašifrujú najmodernejším mechanizmom zodpovedajúcim otvoreným normám, ako napríklad sMIME ešte pred tým, ako sa odošlú do webových sídel iných štátov.

### 5.3.3. Prenosová úroveň

Všetky zašifrované správy, v ktorých sa nachádzajú informácie o profile DNA, sa budú zasielať do webových sídel iných štátov prostredníctvom privátneho virtuálneho tunelového systému, ktorý spravuje dôveryhodný poskytovateľ siete na medzinárodnej úrovni a prostredníctvom bezpečných liniek k tomuto tunelovému systému pod vnútroštátnou zodpovednosťou. Tento súkromný virtuálny tunelový systém nemá žiadny spoločný bod s verejným internetom.



#### 5.4. Protokoly a normy na použitie v šifrovacích mechanizmoch: sMIME a súvisiace balíky

Na šifrovanie správ obsahujúcich informácie o profiloch DNA sa použije otvorená norma sMIME ako rozšírenie v podstate štandardného protokolu elektronickej pošty SMTP. Protokol sMIME (V3) umožňuje podpísané potvrdenia, bezpečnostné nálepky a bezpečné zoznamy adresátov na základe syntaxe kryptografických správ (CMS – Cryptographic Message Syntax), špecifikácie osobitnej skupiny pre internetové inžinierstvo (IETF – Internet Engineering Task Force) pre kryptograficky chránené správy. Môže sa využiť na digitálne podpisovanie, spracovanie, overovanie alebo šifrovanie akejkoľvek formy digitálnych údajov.

Základný certifikát, ktorý využíva mechanizmus sMIME, musí byť v súlade s normou X.509. S cieľom zabezpečiť súlad spoločných noriem a postupov s inými průmskými aplikáciami platia pre operácie šifrovania s mechanizmom sMIME alebo na uplatnenie v rámci rôznych aplikačných a užívateľských softvérov (COTS – Commercial Products of the Shelves) tieto pravidlá spracovania:

- Následnosť operácií je: najprv šifrovanie a potom podpis.
- Na symetrické šifrovanie sa použije šifrovací algoritmus AES (Advanced Encryption Standard) s 256-bitovým kľúčom a na nesymetrické algoritmus RSA s 1 024-bitovým kľúčom.
- Využije sa hašovací algoritmus SHA-1.

Funkcia sMIME je zabudovaná do obrovskej väčšiny moderných balíkov softvéru pre elektronicnú poštu vrátane aplikácií Outlook, Mozilla Mail a Netscape Communicator 4.x a funguje pri ich prepojení.

Pretože sa sMIME ľahko integruje do vnútroštátnej informačnej infraštruktúry na webových sídlach všetkých štátov, vybral sa ako životaschopný mechanizmus na realizáciu komunikačnej úrovne bezpečnosti. Na efektívnejšie splnenie cieľa získania „dôkazu vhodnosti koncepcie“ a zníženie nákladov sa však na prvotnú výmenu údajov o DNA vybralo otvorené štandardné rozhranie na programovanie aplikácií (API – Application Programming Interface) JavaMail. Rozhranie JavaMail poskytuje jednoduché šifrovanie a dešifrovanie emailov pomocou mechanizmov s/MIME a/alebo OpenPGP. Zámerom je poskytnúť jediné a jednoduché rozhranie API klientom elektronickej pošty, ktorí si želajú odosielať a prijímať zašifrovanú poštu v jednom z dvoch najrozšírenejších emailových šifrovacích formátov. Na splnenie požiadaviek stanovených v tretej časti hlavy II tejto dohody budú preto postačovať akékoľvek moderné implementácie rozhrania JavaMail, ako napríklad produkt spoločnosti Bouncy Castle JCE (Java Cryptographic Extension), ktorý sa použije na zavedenie protokolu sMIME na prvotnú výmenu údajov o DNA medzi všetkými štátmi.

#### 5.5. Aplikačná architektúra

Každý štát poskytne ostatným štátom súbor štandardizovaných údajov o profiloch DNA, ktoré zodpovedajú platnému spoločnému ICD. Môže tak urobiť buď prostredníctvom poskytnutia logického prehľadu jednotlivých vnútroštátnych databáz, alebo vytvorenia fyzicky exportovateľnej databázy (indexovanej databázy).

Pomocou štyroch hlavných komponentov: emailového servera sMIME, aplikačného servera, oblasti štruktúrovania dát na získavanie/vkladanie údajov a evidenciu prichádzajúcich/odchádzajúcich správ a vyhľadávača zhodných profilov – sa celá aplikačná logika realizuje nezávisle od produktu.

Na uľahčenie integrácie uvedených komponentov do príslušných vnútroštátnych webových sídel štátov sa určené spoločné funkcie implementovali prostredníctvom komponentov s otvoreným zdrojovým kódom, ktoré si každý štát môže vybrať na základe svojej vnútroštátnej politiky a vnútroštátnych predpisov v oblasti informačných technológií. Pretože na účely získania prístupu do indexovaných databáz, v ktorých sa nachádzajú profily DNA, na ktoré sa vzťahuje tretia časť hlava II tejto dohody, sa majú zaviesť uvedené nezávislé mechanizmy, každý štát má voľný výber hardvérovej a softvérovej platformy vrátane databázy a operačných systémov.

V rámci existujúcej spoločnej siete sa vytvoril a úspešne odskúšal prototyp výmeny údajov o DNA. Vo funkčnom prostredí sa zaviedla verzia 1.0 a používa sa v každodennej prevádzke. Štáty môžu využívať uvedený spoločný produkt, ale môžu si vytvoriť aj vlastné. Komponenty spoločného produktu sa budú udržiavať, prispôbovať a naďalej rozvíjať podľa meniacich sa požiadaviek IT, forenzných požiadaviek a/alebo operačných požiadaviek polície.

Obrázok 2: Prehľad aplikačnej topológie

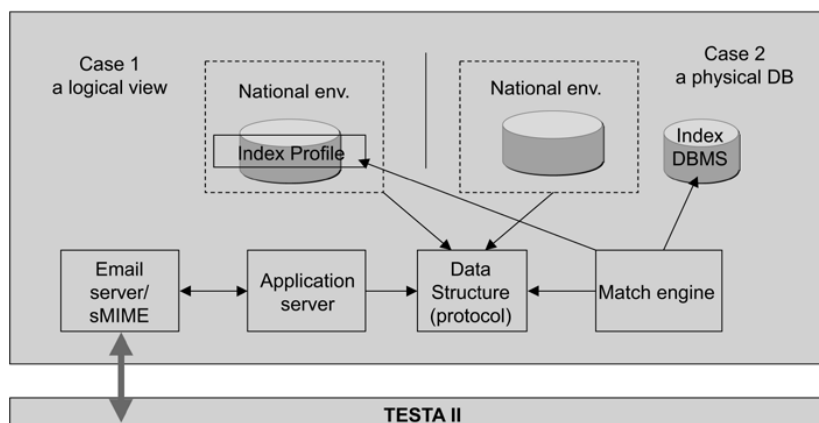

## 5.6. Protokoly a normy na použitie v aplikačnej architektúre:

### 5.6.1. XML

Pri výmene údajov o DNA sa naplno využije schéma XML ako príloha k poštovým správam vo formáte SMTP. Rozšíriteľný značkovací jazyk (XML – eXtensible Markup Language) je všeobecným značkovacím jazykom odporúčaným konzorciom W3C na vytváranie značkovacích jazykov na konkrétne účely, v ktorom možno opísať mnoho rôznych druhov údajov. Profil DNA, ktorý je vhodný na výmenu medzi štátmi, sa prostredníctvom jazyka XML a schémy XML opísal v dokumente ICD.

### 5.6.2. ODBC

Databázové rozhranie ODBC (Open DataBase Connectivity) poskytuje štandardnú softvérovú API metódu na prístup do riadiacich systémov databáz nezávisle od programovacích jazykov a databázových a operačných systémov. ODBC má však niekoľko nedostatkov. Správa väčšieho počtu klientských zariadení si môže vyžadovať rôzne ovládače a knižnice DLL. Takáto komplexnosť môže zvýšiť réžiu správy systému.

### 5.6.3. JDBC

Rozhranie JDBC (Java DataBase Connectivity) je API pre programovací jazyk Java, v ktorom sa vymedzujú spôsoby prístupu do databázy zo strany klienta. Na rozdiel od ODBC si JDBC nevyžaduje použitie určitého súboru miestnych knižníc DLL na ploche.

Aplikačná logika spracovania žiadostí o profil DNA a odpovedí na sídle každého štátu sa opisuje v nasledujúcom diagrame. Spracovanie žiadostí i odpovedí sa prekrýva s neutrálnou dátovou oblasťou, v ktorej sa nachádzajú rôzne skupiny údajov so spoločnou dátovou štruktúrou.

Obrázok 3 Schéma fungovania aplikácie na webovom sídle každého štátu

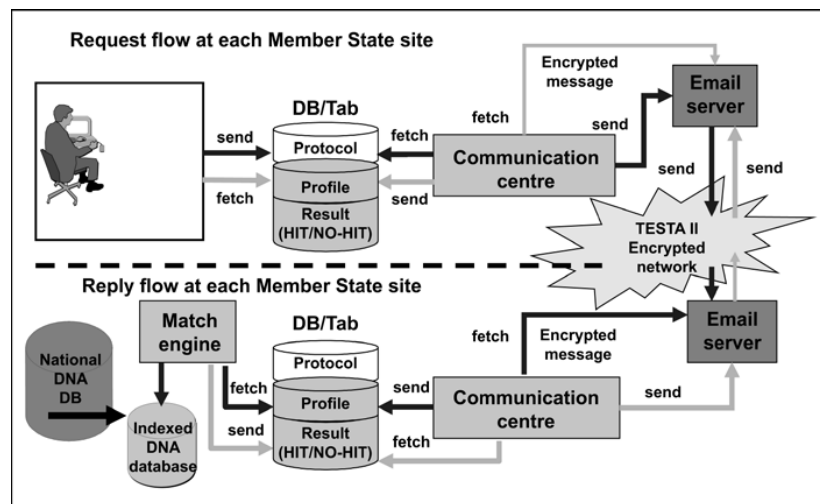

## 5.7. Komunikačné prostredie

### 5.7.1. Spoločná komunikačná sieť: TESTA a ďalšia infraštruktúra

Aplikácia výmena údajov o DNA bude využívať asynchrónny mechanizmus elektronickej pošty na zasielanie žiadostí a prijímanie odpovedí medzi štátmi. Keďže všetky štáty majú aspoň jedno vnútroštátne prístupové miesto do siete TESTA, výmena údajov o DNA bude fungovať v rámci tejto siete. TESTA poskytuje prostredníctvom svojho emailového prenosu niekoľko služieb s pridanou hodnotou. Okrem prevádzkovania a spravovania špecifických emailových schránok pre sieť TESTA sa prostredníctvom uvedenej infraštruktúry realizujú aj zoznamy adresátov pošty a postupy presmerovania. Toto umožňuje, aby sa TESTA využívala ako spracovateľské stredisko pre správy adresované štátnym orgánom prepojeným s celoeurópskymi doménami. Zaviest' sa môže aj mechanizmus antivírusovej kontroly.

Prenos poštových správ v rámci siete TESTA je postavený na vysoko dostupnej hardvérovej platforme umiestnenej v centrálnych aplikačných priestoroch siete TESTA a chránenej bránou firewall. Systémy správy doménových mien (Domain Name Systems – DNS) v rámci siete TESTA preložia informácie z vyhľadávačov zdroja na IP adresy a skryjú informácie o adrese pred používateľom a aplikáciami.

### 5.7.2. Bezpečnostné otázky

V rámci siete TESTA sa realizovala koncepcia virtuálnej privátnej siete (Virtual Private Network – VPN). Štítkovacia technológia použitá na vytvorenie uvedenej VPN sa bude ďalej vyvíjať, aby podporovala štandard MPLS (Multi-Protocol Label Switching), ktorý vytvorila osobitná skupina IETF.

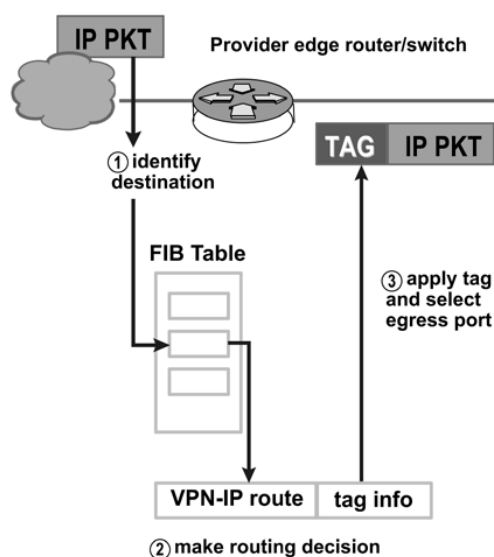

MPLS je štandardnou technológiou, ktorá zvyšuje rýchlosť smerovania dát v sieti tým, že zabráňuje analýze paketov zo strany priebežných smerovačov (vynechávajú sa skoky). Funguje to na základe tzv. značiek, ktoré paketu pridelí okrajový smerovač chrbticovej siete na základe informácií uložených v smerovacej tabuľke FIB (Forwarding Information Base). Značky sa používajú aj na implementáciu sietí VPN.

MPLS spája výhody smerovania protokolu tretej vrstvy a prepínania protokolu druhej vrstvy. Keďže počas prechodu cez chrbticovú sieť sa nevyhodnocujú IP adresy, v štandarde MPLS nie sú žiadne obmedzenia týkajúce sa týchto adries.

Okrem toho budú emailové správy v sieti TESTA II chránené šifrovacím mechanizmom na základe sMIME. Bez poznania kľúča a bez správneho certifikátu sa nikomu v sieti nepodarí správy dešifrovať.

5.7.3. Protokoly a normy, ktoré sa budú využívať v rámci komunikačnej siete

#### 5.7.3.1. SMTP

SMTP je vlastne štandardným protokolom na prenos elektronickej pošty cez Internet. SMTP je relatívne jednoduchým textovým protokolom, v ktorom sa špecifikuje jeden alebo viac príjemcov správ a následne sa odošle text správy. SMTP využíva TCP port 25 podľa špecifikácie IETF. Na určenie servera SMTP pre príslušné meno domény sa využíva záznam MX (Mail eXchange) DNS (Domain Name Systems).

Keďže tento protokol bol vytvorený ako čistý textový protokol na základe tabuľky ASCII, prácu s binárnymi súborami nezvládal. Na zakódovanie binárnych súborov na účely prenosu prostredníctvom SMTP sa vytvorili normy typu MIME. V súčasnosti väčšina serverov SMTP podporuje rozšírenia 8BITMIME a sMIME, ktoré umožňujú prenos binárnych súborov s ľahkosťou čistého textu. Postupy spracovania pre operácie sMIME sa opisujú v oddiele sMIME (pozri oddiel 5.4).

SMTP je protokolom typu „push“, ktorý neumožňuje používateľovi stiahnuť si („pull“) správy zo vzdialeného servera na žiadosť. Na to klient elektronickej pošty využije protokoly POP3 alebo IMAP. V rámci realizácie výmeny údajov o DNA sa rozhodlo, že sa bude využívať protokol POP3.

#### 5.7.3.2. POP

Miestni klienti elektronickej pošty využívajú na stiahnutie pošty zo vzdialeného servera cez spojenie TCP/IP tretiu verziu protokolu POP (Post Office Protocol), štandardný internetový protokol aplikačnej vrstvy. Klienti elektronickej pošty posielajú správy cez Internet alebo sieť spoločnosti prostredníctvom profilu SMTP Submit protokolu SMTP. Normou pre prílohy a text, ktorý nie je vytvorený pomocou znakov ASCII, je MIME. Hoci ani POP3, ani SMTP nevyžaduje email formátovaný cez protokol MIME, internetová elektronická pošta prichádza v takomto formáte, a preto klienti služby POP musia MIME chápať a používať. Celé komunikačné prostredie podľa tretej časti hlavy II tejto dohody bude preto obsahovať zložky protokolu POP.

#### 5.7.4. Pridelenie sieťovej adresy

Operačné prostredie



Sieti TESTA pridelil Európsky úrad na registráciu IP adries (RIPE) vymedzený blok podsiete triedy B. Pridelovanie IP adries štátom je založené na geografickej schéme Európy. Výmena údajov medzi štátmi v rámci tretej časti hlavy II tejto dohody sa prevádzkuje cez celoeurópsku, logicky uzavretú sieť IP.

#### Testovacie prostredie

Na zabezpečenie hladko fungujúceho prostredia každodennej prevádzky vo všetkých pripojených štátoch je potrebné v rámci uzavretej siete vytvoriť testovacie prostredie pre nové štáty, ktoré sa pripravujú na pripojenie. Vymedzil sa zoznam parametrov, ktorý obsahuje IP adresy, nastavenia siete, emailové domény a účty používateľa aplikácií, a tieto parametre sa nastavujú na zodpovedajúcom webovom sídle príslušného štátu. Okrem toho sa na skúšobné účely vytvoril súbor pseudoprofilov DNA.

#### 5.7.5. Konfiguračné parametre

Vytvoril sa bezpečný systém elektronickej pošty, ktorý využíva doménu eu-admin.net. K uvedenej doméne a pridruženým adresám nebude existovať prístup z lokalít, ktoré sa nenachádzajú na celoeurópskej doméne TESTA, pretože príslušné mená pozná len centrálny DNS server TESTA, ktorý je chránený pred prístupom z internetu.

Mapovanie uvedených adries webových sídel (doménových mien) na ich IP adresy sa vykonáva prostredníctvom služby DNS siete TESTA. Ku každej miestnej doméne sa na uvedenom centrálnom serveri DNS pre sieť TESTA pridá poštová položka, čím sa zabezpečí presmerovanie všetkých emailov odoslaných na miestne domény siete TESTA na centrálny poštový relay server siete TESTA. Tento relay server siete TESTA potom správy presmeruje na špecifický poštový server miestnej domény pomocou emailových adries miestnych domén. Prostredníctvom takéhoto prenosu elektronickej pošty sa zabezpečí, že zásadné informácie obsiahnuté v emailoch sa budú pohybovať len cez celoeurópsku uzavretú sieťovú infraštruktúru, a nie cez málo bezpečný internet.

Na webových sídlach všetkých štátov je preto potrebné vytvoriť subdomény (tučná kurzíva) s takouto syntaxou:

„typ-aplikácie.kód-štátu.prue.m.testa.eu“, kde:

„kód-štátu“ je dvojpísmenovým kódom štátu (napr. AT, BE atď.);

„typ-aplikácie“ je buď DNA, FP alebo CAR.

V nasledujúcej tabuľke sa nachádzajú subdomény štátov vytvorené na základe uvedenej syntaxe:

## Syntax subdomén štátov

Štát	Subdomény	Poznámky
BE	dna.be.pruem.testa.eu	
	fp.be.pruem.testa.eu	
	car.be.pruem.testa.eu	
	test.dna.be.pruem.testa.eu	
	test.fp.be.pruem.testa.eu	
	test.car.be.pruem.testa.eu	
BG	dna.bg.pruem.testa.eu	
	fp.bg.pruem.testa.eu	
	car.bg.pruem.testa.eu	
	test.dna.bg.pruem.testa.eu	
	test.fp.bg.pruem.testa.eu	
	test.car.bg.pruem.testa.eu	
CZ	dna.cz.pruem.testa.eu	
	fp.cz.pruem.testa.eu	
	car.cz.pruem.testa.eu	
	test.dna.cz.pruem.testa.eu	
	test.fp.cz.pruem.testa.eu	
	test.car.cz.pruem.testa.eu	
DK	dna.dk.pruem.testa.eu	
	fp.dk.pruem.testa.eu	
	car.dk.pruem.testa.eu	
	test.dna.dk.pruem.testa.eu	
	test.fp.dk.pruem.testa.eu	
	test.car.dk.pruem.testa.eu	

Štát	Subdomény	Poznámky
DE	dna.de.pruem.testa.eu	
	fp.de.pruem.testa.eu	
	car.de.pruem.testa.eu	
	test.dna.de.pruem.testa.eu	
	test.fp.de.pruem.testa.eu	
	test.car.de.pruem.testa.eu	
EE	dna.ee.pruem.testa.eu	
	fp.ee.pruem.testa.eu	
	car.ee.pruem.testa.eu	
	test.dna.ee.pruem.testa.eu	
	test.fp.ee.pruem.testa.eu	
	test.car.ee.pruem.testa.eu	
IE	dna.ie.pruem.testa.eu	
	fp.ie.pruem.testa.eu	
	car.ie.pruem.testa.eu	
	test.dna.ie.pruem.testa.eu	
	test.fp.ie.pruem.testa.eu	
	test.car.ie.pruem.testa.eu	
EL	dna.el.pruem.testa.eu	
	fp.el.pruem.testa.eu	
	car.el.pruem.testa.eu	
	test.dna.el.pruem.testa.eu	
	test.fp.el.pruem.testa.eu	
	test.car.el.pruem.testa.eu	

Štát	Subdomény	Poznámky
ES	dna.es.pruem.testa.eu	
	fp.es.pruem.testa.eu	
	car.es.pruem.testa.eu	
	test.dna.es.pruem.testa.eu	
	test.fp.es.pruem.testa.eu	
	test.car.es.pruem.testa.eu	
FR	dna.fr.pruem.testa.eu	
	fp.fr.pruem.testa.eu	
	car.fr.pruem.testa.eu	
	test.dna.fr.pruem.testa.eu	
	test.fp.fr.pruem.testa.eu	
	test.car.fr.pruem.testa.eu	
HR	dna.hr.pruem.testa.eu	
	fp.hr.pruem.testa.eu	
	car.hr.pruem.testa.eu	
	test.dna.hr.pruem.testa.eu	
	test.fp.hr.pruem.testa.eu	
	test.car.hr.pruem.testa.eu	
IT	dna.it.pruem.testa.eu	
	fp.it.pruem.testa.eu	
	car.it.pruem.testa.eu	
	test.dna.it.pruem.testa.eu	
	test.fp.it.pruem.testa.eu	
	test.car.it.pruem.testa.eu	

Štát	Subdomény	Poznámky
CY	dna.cy.pruem.testa.eu	
	fp.cy.pruem.testa.eu	
	car.cy.pruem.testa.eu	
	test.dna.cy.pruem.testa.eu	
	test.fp.cy.pruem.testa.eu	
	test.car.cy.pruem.testa.eu	
LV	dna.lv.pruem.testa.eu	
	fp.lv.pruem.testa.eu	
	car.lv.pruem.testa.eu	
	test.dna.lv.pruem.testa.eu	
	test.fp.lv.pruem.testa.eu	
	test.car.lv.pruem.testa.eu	
LT	dna.lt.pruem.testa.eu	
	fp.lt.pruem.testa.eu	
	car.lt.pruem.testa.eu	
	test.dna.lt.pruem.testa.eu	
	test.fp.lt.pruem.testa.eu	
	test.car.lt.pruem.testa.eu	
LU	dna.lu.pruem.testa.eu	
	fp.lu.pruem.testa.eu	
	car.lu.pruem.testa.eu	
	test.dna.lu.pruem.testa.eu	
	test.fp.lu.pruem.testa.eu	
	test.car.lu.pruem.testa.eu	

Štát	Subdomény	Poznámky
HU	dna.hu.pruem.testa.eu	
	fp.hu.pruem.testa.eu	
	car.hu.pruem.testa.eu	
	test.dna.hu.pruem.testa.eu	
	test.fp.hu.pruem.testa.eu	
	test.car.hu.pruem.testa.eu	
MT	dna.mt.pruem.testa.eu	
	fp.mt.pruem.testa.eu	
	car.mt.pruem.testa.eu	
	test.dna.mt.pruem.testa.eu	
	test.fp.mt.pruem.testa.eu	
	test.car.mt.pruem.testa.eu	
NL	dna.nl.pruem.nl.testa.eu	
	fp.nl.pruem.testa.eu	
	car.nl.pruem.testa.eu	
	test.dna.nl.pruem.testa.eu	
	test.fp.nl.pruem.testa.eu	
	test.car.nl.pruem.testa.eu	
AT	dna.at.pruem.testa.eu	
	fp.at.pruem.testa.eu	
	car.at.pruem.testa.eu	
	test.dna.at.pruem.testa.eu	
	test.fp.at.pruem.testa.eu	
	test.car.at.pruem.testa.eu	

Štát	Subdomény	Poznámky
PL	dna.pl.pruem.testa.eu	
	fp.pl.pruem.testa.eu	
	car.pl.pruem.testa.eu	
	test.dna.pl.pruem.testa.eu	
	test.fp.pl.pruem.testa.eu	
	test.car.pl.pruem.testa.eu	
PT	dna.pt.pruem.testa.eu	
	fp.pt.pruem.testa.eu	
	car.pt.pruem.testa.eu	
	test.dna.pt.pruem.testa.eu	
	test.fp.pt.pruem.testa.eu	
	test.car.pt.pruem.testa.eu	
RO	dna.ro.pruem.testa.eu	
	fp.ro.pruem.testa.eu	
	car.ro.pruem.testa.eu	
	test.dna.ro.pruem.testa.eu	
	test.fp.ro.pruem.testa.eu	
	test.car.ro.pruem.testa.eu	
SI	dna.si.pruem.testa.eu	
	fp.si.pruem.testa.eu	
	car.si.pruem.testa.eu	
	test.dna.si.pruem.testa.eu	
	test.fp.si.pruem.testa.eu	
	test.car.si.pruem.testa.eu	



Štát	Subdomény	Poznámky
SK	dna.sk.pruem.testa.eu	
	fp.sk.pruem.testa.eu	
	car.sk.pruem.testa.eu	
	test.dna.sk.pruem.testa.eu	
	test.fp.sk.pruem.testa.eu	
	test.car.sk.pruem.testa.eu	
FI	dna.fi.pruem.testa.eu	
	fp.fi.pruem.testa.eu	
	car.fi.pruem.testa.eu	
	test.dna.fi.pruem.testa.eu	
	test.fp.fi.pruem.testa.eu	
	test.car.fi.pruem.testa.eu	
SE	dna.se.pruem.testa.eu	
	fp.se.pruem.testa.eu	
	car.se.pruem.testa.eu	
	test.dna.se.pruem.testa.eu	
	test.fp.se.pruem.testa.eu	
	test.car.se.pruem.testa.eu	
UK	dna.uk.pruem.testa.eu	
	fp.uk.pruem.testa.eu	
	car.uk.pruem.testa.eu	
	test.dna.uk.pruem.testa.eu	
	test.fp.uk.pruem.testa.eu	
	test.car.uk.pruem.testa.eu	

## KAPITOLA 2

VÝMENA DAKTYLOSKOPICKÝCH ÚDAJOV  
(DOKUMENT O RIADENÍ PREPOJENIA)

Cieľom tohto dokumentu o riadení prepojenia je vymedziť požiadavky na výmenu daktyloskopických informácií medzi automatickými systémami na identifikáciu odtlačkov prstov (AFIS – Automated Fingerprint Identification Systems) v jednotlivých štátoch. Vychádza z vykonávania normy ANSI/NIST-ITL 1-2000 (INT-I, verzia 4.22b) zo strany Interpolu.

Táto verzia zahŕňa všetky základné definície logických záznamov typu 1, 2, 4, 9, 13 a 15, ktoré sa vyžadujú na daktyloskopické spracovanie založené na obrázku alebo charakteristických individuálnych znakoch (markantoch).

#### 1. Prehľad obsahu súboru

Daktyloskopický súbor pozostáva z viacerých logických záznamov. V pôvodnej norme ANSI/NIST-ITL 1-2000 je vymedzených šestnásť typov záznamov. Medzi každým záznamom a poliami a subpoliami v rámci záznamov sa používajú príslušné oddeľovacie znaky podľa tabuľky ASCII.

Na výmenu informácií medzi agentúrou pôvodu a určenia sa používa len 6 typov záznamov:

Typ-1	→	Informácie o transakcii
Typ-2	→	Alfanumerické údaje o osobách/prípade
Typ-4	→	Daktyloskopické obrázky v odtieňoch šedej s vysokým rozlíšením
Typ-9	→	Záznam o markantoch
Typ-13	→	Záznam latentného obrázku s rôznym rozlíšením
Typ-15	→	Záznam odtlačku dlane s rôznym rozlíšením

#### 1.1. Typ 1 – Hlavička súboru

Tento záznam obsahuje informácie o smerovaní a informácie opisujúce štruktúru zvyšku súboru. V tomto type záznamu sa takisto vymedzujú typy transakcií, ktoré patria do nasledujúcich širších kategórií:

#### 1.2. Typ 2 – Opisný text

Tento záznam obsahuje textové informácie, ktoré môžu byť zaujímavé pre odosielajúcu agentúru a agentúru určenia.

#### 1.3. Typ 4 – Obrázok v odtieňoch šedej s vysokým rozlíšením

Tento záznam sa používa na výmenu daktyloskopických obrázkov v odtieňoch šedej (s 8 bitovým kódovaním) s vysokým rozlíšením 500 pixelov na palec. Daktyloskopické obrázky sa komprimujú pomocou algoritmu WSQ (Wavelet/Scalar Quantization) s kompresným pomerom nepresahujúcim 15 : 1. Nevyužívajú sa iné kompresné algoritmy ani nekomprimované obrázky.

#### 1.4. Typ 9 – Záznam o markantoch

Záznamy typu 9 sa používajú na výmenu údajov o papilárnych líniách alebo markantoch. Ich účelom je čiastočne sa vyhnúť nepotrebnému zdvojeniu kódovacích procesov AFIS a čiastočne umožniť prenos kódov AFIS, ktoré obsahujú menej údajov ako zodpovedajúce obrázky.

#### 1.5. Typ 13 – Záznam latentného obrázku s rôznym rozlíšením

Tento záznam sa používa na výmenu latentných obrázkov odtlačkov prstov a dlaní s rôznym rozlíšením spolu s alfanumerickou informáciou o textúre. Skenovacie rozlíšenie obrázkov je 500 pixelov na palec pri 256 odtieňoch šedej. V prípade dostatočnej kvality sa latentný obrázok komprimuje pomocou algoritmu WSQ. V prípade potreby sa rozlíšenie obrázkov na základe vzájomnej dohody môže zvýšiť na viac ako 500 pixelov na palec pri viac než 256 odtieňoch šedej. V takom prípade sa dôrazne odporúča použiť formát JPEG 2000 (pozri dodatok 39-7).

#### 1.6. Záznam odtlačku dlane s rôznym rozlíšením

Záznamy obrázkov s označením polí typu 15 sa používajú na výmenu obrázkov odtlačkov dlane s rôznym rozlíšením spolu s alfanumerickou informáciou o textúre. Skenovacie rozlíšenie obrázkov je 500 pixelov na palec pri 256 odtieňoch šedej. Kvôli minimalizácii objemu údajov sa všetky obrázky odtlačkov dlane komprimujú pomocou algoritmu WSQ. V prípade potreby sa rozlíšenie obrázkov na základe vzájomnej dohody môže zvýšiť na viac ako 500 pixelov na palec pri viac než 256 odtieňoch šedej. V takom prípade sa dôrazne odporúča použiť formát JPEG 2000 (pozri dodatok 39-7).

## 2. Formát záznamu

Prenášaný súbor sa skladá z jedného alebo viacerých logických záznamov. Pri každom logickom zázname v súbore sa nachádza niekoľko informačných polí, ktoré k takémuto záznamu prináležia. Každé informačné pole môže obsahovať jeden alebo viacero základných informačných prvkov s jedinou hodnotou. Tieto prvky sa spoločne používajú na prenos rôznych aspektov údajov, ktoré sa v danom poli nachádzajú. Informačné pole môže pozostávať aj z jedného alebo viacerých zoskupených informačných prvkov, ktoré sa v danom poli niekoľkokrát opakujú. Takéto zoskupenie informačných prvkov sa nazýva podpole. Informačné pole preto pozostáva z jedného alebo viacerých podpolí obsahujúcich informačné prvky.

### 2.1. Separátory informácií

V logických záznamoch ohraničených tagmi sa mechanizmy na ohraničenie informácií uplatňujú vo forme štyroch separátorov informácií ASCII. Ohraničené informácie môžu byť prvkami v rámci poľa alebo podpoľa, poliami v rámci logických záznamov alebo viackrát sa vyskytujúcimi podpoliami. Uvedené separátory informácií sa vymedzujú v norme ANSI X3.4. Sú to znaky, ktoré sa používajú na oddelenie a zatriedenie informácií v logickom zmysle. V rámci hierarchických vzťahov je najinkluzívnejším separátorom separátor súboru „FS“ (File Separator), po ňom separátor skupiny „GS“ (Group Separator), separátor záznamu „RS“ (Record Separator) a nakoniec separátor jednotky „US“ (Unit Separator). V tabuľke 1 sa nachádza zoznam týchto separátorov a opis ich použitia v rámci uvedenej normy.

Z funkčného hľadiska by sa mali separátory informácií považovať za označenie typu údajov, ktoré po nich nasledujú. Znak „US“ oddeľuje jednotlivé informácie v poli či podpoli. Signalizuje, že ďalšia informácia bude údaj, ktorý sa týka daného poľa či podpoľa. Viaceré podpolia v poli oddelenom pomocou znaku „RS“ naznačujú začiatok ďalšej skupiny opakovaných informácií. Separátor „GS“ použitý medzi informačnými poliami signalizuje začiatok nového poľa, ktoré predchádza poľu identifikovanému zobrazeným číslom. Podobne by aj výskyt separátora „FS“ mal znamenať začiatok nového logického záznamu.

Tieto štyri separátory majú význam len v prípade, ak sa použijú ako separátory jednotlivých údajov v poliach textových záznamov ASCII. V binárnych obrázkoch či v binárnych poliach nemajú tieto znaky žiaden osobitný význam – sú len súčasťou vymieňaných údajov.

Za bežných okolností by sa nemali vyskytovať prázdne polia ani nulové informácie, a preto by sa medzi akýmkoľvek dvoma údajmi mal objavovať len jeden separátor. Výnimkou z tohto pravidla sú prípady, keď nie sú údaje v poliach alebo informáciách v rámci transakcie dostupné, ak chýbajú alebo sú nepovinné, a ak priebeh transakcie nezávisí od prítomnosti takýchto údajov. V takýchto prípadoch sa namiesto vkladania „vaty“ medzi separátory spolu objavia viaceré príľahlé separátory.

Pri definovaní poľa, ktoré sa skladá z troch informácií, platia tieto pravidlá. Ak chýba druhá informácia, medzi prvou a treťou informáciou sa objavia dva separátory „US“ vedľa seba. Ak by chýbala druhá i tretia informácia, mali by sa použiť tri separátory – dva separátory „US“ a separátor uzatvárajúci pole či podpole. Vo všeobecnosti platí, že ak pre pole alebo podpole nie je dostupná jedna povinná alebo nepovinná informácia, alebo viacero takýchto informácií, mal by sa vložiť zodpovedajúci počet separátorov.

Je možné, aby vedľa seba existovali kombinácie dvoch alebo viacerých zo štyroch dostupných separátorov. Ak pri informačných položkách, podpoliach alebo poliach chýbajú údaje alebo ak nie sú dostupné, počet použitých separátorov bude o jeden nižší, ako počet vyžadovaných informácií, podpolí alebo polí.

Tabuľka 1: Použité separátory				
Kód	Typ	Opis	Hexadecimálna hodnota	Decimálna hodnota
US	separátor jednotky	oddeľuje jednotlivé informácie	1F	31
RS	separátor záznamu	oddeľuje podpolia	1E	30
GS	separátor skupiny	oddeľuje polia	1D	29
FS	separátor súboru	oddeľuje logické záznamy	1C	28

## 2.2. Rozvrhnutie záznamu

V logických záznamoch označených tagmi sa každé použité informačné pole očísľuje v súlade s touto normou. Formát pre každé pole pozostáva z čísla typu logického záznamu, po ktorom nasleduje bodka „.“, a z čísla poľa, po ktorom nasleduje dvojbodka „.“; po nich nasledujú príslušné informácie pre dané pole. Číslo poľa ohraničeného tagmi môže byť akékoľvek číslo pozostávajúce z jednej až deviatich číslic medzi bodkou a dvojbodkou. Vykladá sa ako nezáporný celočíselný kód poľa. Z toho vyplýva, že číslo poľa „2.123.“ je rovnocenné a malo by sa vykladať rovnakým spôsobom ako číslo poľa „2.000000123.“.

Na účely objasnenia sa v tomto dokumente na výpočet polí obsiahnutých v každom z opísaných logických záznamov ohraničených tagmi používa číslo pozostávajúce z troch číslic. Číslo polí budú mať formát „TT.xxx.“, pričom „TT“ bude typ záznamu pozostávajúci z jedného alebo dvoch znakov, po ktorých nasleduje bodka. Ďalšie tri znaky označujú príslušné číslo poľa a nasleduje po nich dvojbodka. Za dvojbodkou sa nachádzajú opisné informácie vo formáte ASCII alebo údaje o obrázku.

V logických záznamoch typu 1 a 2 sa môžu nachádzať len textové dátové polia vo formáte ASCII. V každom type takéhoto záznamu sa ako prvé pole vo formáte ASCII zaznamená úplná dĺžka záznamu (vrátane čísiel polí, bodkočiarok a separátorov). Kontrolný znak separátora ASCII poľa „FS“ (ktorý znamená koniec logického záznamu alebo transakcie) nasleduje po poslednom bajte informácie vo formáte ASCII a zahrnie sa do dĺžky záznamu.

Na rozdiel od konceptu poľa ohraničeného tagmi obsahuje záznam typu 4 len binárne údaje zaznamenané ako usporiadané binárne polia s pevnou dĺžkou. Celá dĺžka záznamu sa zaznamená v prvom štvorbajtovom binárnom poli každého záznamu. Pri tomto binárnom zázname sa nezaznamenáva ani číslo záznamu s bodkou, ani číslo identifikátora poľa a nasledujúca dvojbodka. Okrem toho v dôsledku skutočnosti, že všetky polia v tomto zázname majú buď pevnú alebo vymedzenú dĺžku, sa každý zo štyroch separátorov (US, RS, GS ani FS) môže interpretovať len ako binárny údaj. Separátor FS sa pri binárnom zázname nesmie použiť ako separátor ani ako označenie ukončenia transakcie.

### 3. Logický záznam typu 1: Hlavička súboru

Prostredníctvom tohto záznamu sa opisuje štruktúra súboru, jeho typ a iné dôležité informácie. Súbor znakov používaných pre polia typu 1 obsahuje len 7-bitový ANSI kód na výmenu informácií.

#### 3.1. Polia pre logický záznam typu 1

##### 3.1.1. Pole 1.001: Dĺžka logického záznamu (LEN – Logical Record Length)



Toto pole obsahuje informáciu o celkovom počte bajtov v celom logickom zázname typu 1. Pole sa začína kódom „1.001:“, po ktorom nasleduje celková dĺžka záznamu vrátane každého znaku každého poľa a separátorov informácií.

### 3.1.2. Pole 1.002: Číslo verzie (VER – Version Number)

Toto štvorbajtové pole konkretizuje číslo verzie normy ANSI/NIST, ktorú použil softvér alebo systém, pomocou ktorého sa vytvoril predmetný súbor, aby sa zabezpečilo, že používatelia vedia, ktorá verzia uvedenej normy sa používa. Prvé dva bajty špecifikujú referenčné číslo hlavnej verzie, druhé dva číslo jej menšej revízie. Napríklad pôvodná norma z roku 1986 sa považuje za prvú verziu a dostane označenie „0100“, zatiaľ čo súčasná norma ANSI/NIST-ITL 1-2000 sa označuje „0300“.

### 3.1.3. Pole 1.003: Obsah poľa (CNT – File Content)

V tomto poli sa nachádza zoznam záznamov v súbore usporiadaný podľa typu a poradia, v ktorom sa tieto záznamy v logickom súbore objavujú. Pozostáva z jedného alebo viacerých podpolí, z ktorých každé naopak obsahuje dve informácie opisujúce jeden logický záznam, ktorý sa nachádza v danom súbore. Takéto podpolia sa vkladajú v rovnakom poradí, v akom sa záznamy zaznamenávajú a prenášajú.

Prvá informácia v prvom podpolí je „1“ a odkazuje na to, že ide o záznam typu 1. Za ňou nasleduje druhá informácia, ktorá pozostáva z počtu ďalších záznamov v danom súbore. Tento počet sa rovná počtu ostávajúcich podpolí poľa 1.003.

Každé z ostávajúcích podpolí sa spája s jedným záznamom v súbore a poradie podpolí zodpovedá poradiu záznamov. Každé podpole obsahuje dve informácie. Prvou je identifikácia typu záznamu, druhou IDC záznamu. Na oddelenie týchto informácií sa používa separátor „US“.

#### 3.1.4. Pole 1.004: Typ transakcie (TOT – Type of Transaction)

Toto pole obsahuje trojpísmenovú skratku, ktorou sa označuje typ transakcie. Tieto kódy sa môžu líšiť od kódov, ktoré sa používajú pri inom uplatňovaní normy ANSI/NIST.

CPS: vyhľadávanie odtlačkov súvisiacich s trestnou činnosťou (Criminal Print-to-Print Search). Táto transakcia je žiadosťou o vyhľadanie záznamu, ktorý sa týka trestného činu, v rámci databázy odtlačkov. Odtlačky sa v súbore nachádzajú ako obrázok komprimovaný algoritmom WSQ.

V prípade NEGATÍVNEJ lustrácie sa vrátia tieto logické záznamy:

- 1 záznam typu 1,
- 1 záznam typu 2.

V prípade POZITÍVNEJ lustrácie sa vrátia tieto logické záznamy:

- 1 záznam typu 1,
- 1 záznam typu 2,

- 1 až 14 záznamov typu 4.

Typ transakcie CPS je zhrnutý v tabuľke A.6.1 (dodatok 39-6).

PMS: vyhľadávanie v databáze latentných odtlačkov (Print-to-Latent Search). Táto transakcia sa použije v prípade, ak sa súbor odtlačkov pri vyhľadávaní porovnáva s databázou neidentifikovaných latentných odtlačkov. Odpoveď bude obsahovať rozhodnutie o pozitívnej/negatívnej lustrácii v cieľovom automatizovanom systéme identifikácie odtlačkov. Ak sa nájde viac neidentifikovaných latentných odtlačkov, vráti sa niekoľko transakcií SRE, pričom v každej sa bude nachádzať jeden latentný odtlačok. Odtlačky sa v súbore nachádzajú ako obrázok komprimovaný algoritmom WSQ.

V prípade NEGATÍVNEJ lustrácie sa vrátia tieto logické záznamy:

- 1 záznam typu 1,
- 1 záznam typu 2.

V prípade POZITÍVNEJ lustrácie sa vrátia tieto logické záznamy:

- 1 záznam typu 1,
- 1 záznam typu 2,
- 1 záznam typu 13.

Typ transakcie PMS je zhrnutý v tabuľke A.6.1 (dodatok 39-6).

MPS: vyhľadávanie latentných odtlačkov v databáze odtlačkov (Latent-to-Print Search).

Táto transakcia sa používa pri vyhľadávaní latentného odtlačku v databáze odtlačkov. V súbore sa nachádzajú informácie o markantoch latentného odtlačku a obrázok (komprimovaný algoritmom WSQ).

V prípade NEGATÍVNEJ lustrácie sa vrátia tieto logické záznamy:

- 1 záznam typu 1,
- 1 záznam typu 2.

V prípade POZITÍVNEJ lustrácie sa vrátia tieto logické záznamy:

- 1 záznam typu 1,
- 1 záznam typu 2,
- 1 záznam typu 4 alebo typu 15

Typ transakcie MPS je zhrnutý v tabuľke A.6.4 (v dodatku 39-6).

MMS: vyhľadávanie latentných odtlačkov v databáze latentných odtlačkov (Latent-to-Latent Search). Pri tejto transakcii sa v súbore nachádza latentný odtlačok, ktorý sa má porovnávať s databázou neidentifikovaných latentných odtlačkov, aby sa zistila spojitosť medzi rôznymi miestami činu. V súbore sa musia nachádzať informácie o markantoch latentného odtlačku a obrázok (komprimovaný algoritmom WSQ).

V prípade NEGATÍVNEJ lustrácie sa vrátia tieto logické záznamy:

- 1 záznam typu 1,
- 1 záznam typu 2.

V prípade POZITÍVNEJ lustrácie sa vrátia tieto logické záznamy:

- 1 záznam typu 1,
- 1 záznam typu 2,
- 1 záznam typu 13.

Typ transakcie MPS je zhrnutý v tabuľke A.6.4 (v dodatku 39-6).

SRE: Túto transakciu vracia agentúra určenia ako reakciu na daktyloskopické informácie. Odpoveď bude obsahovať rozhodnutie o pozitívnej/negatívnej lustrácii v cieľovom automatizovanom systéme identifikácie odtlačkov. Ak sa nájde viac kandidátov, vráti sa niekoľko transakcií SRE, pričom v každej sa bude nachádzať jeden kandidát.

Typ transakcie SRE je zhrnutý v tabuľke A.6.2 (v dodatku 39-6).

ERR: Túto transakciu vracia cieľový AFIS ako označenie chyby v transakcii. Obsahuje pole so správou (ERM), v ktorej sa oznamuje zistená chyba. Vráti sa tieto logické záznamy:

- 1 záznam typu 1,
- 1 záznam typu 2.

Typ transakcie ERR je zhrnutý v tabuľke A.6.3 (v dodatku 39-6).

Tabuľka 2: Povolené kódy v transakciách						
Typ transakcie	Typ logického záznamu					
	1	2	4	9	13	15
CPS	M	M	M	–	–	–
SRE	M	M	C	– (C v prípade latentných pozitívnych lustrácií)	C	C
MPS	M	M	–	M (1*)	M	–
MMS	M	M	–	M (1*)	M	–
PMS	M	M	M*	–	–	M*
ERR	M	M	–	–	–	–

Kľúč:

M	=	povinné (Mandatory)
M*	=	môže sa použiť len jeden z dvoch typov záznamov
O	=	nepovinné (Optional)
C	=	závisí od dostupnosti údajov (Conditional)
–	=	nie je povolené
1*	=	závisí od pôvodných systémov

### 3.1.5. Pole 1.005: Dátum transakcie (DAT – Date of Transaction)

Toto pole označuje dátum začatia transakcie a zodpovedá štandardnému tvaru ISO: RRRRMMDD

v ktorom RRRR je rok, MM je mesiac a DD je deň v mesiaci. Pri dátumoch s jednou číslicou sa používa úvodná nula. Napríklad tvar „19931004“ znamená 4. októbra 1993.

### 3.1.6. Pole 1.006: Priorita (PRY – Priority)

V tomto nepovinnom poli sa určuje priorita žiadosti na stupnici od 1 po 9. Číslom 1 sa označuje najvyššia priorita, číslom 9 najnižšia. Transakcie s prioritou 1 sa spracúvajú bezodkladne.

### 3.1.7. Pole 1.007: Identifikátor agentúry určenia (DAI – Destination Agency Identifier)

V tomto poli sa pre transakciu špecifikuje agentúra určenia.

Pozostáva z dvoch informácií v tomto formáte: CC/agency.

Prvá informácia obsahuje kód krajiny (Country Code) vymedzený v norme ISO 3166, ktorý pozostáva z dvoch alfanumerických znakov. Druhá informácia, agency (agentúra), je voliteľný text na identifikáciu agentúry obsahujúci najviac 32 alfanumerických znakov.

### 3.1.8. Pole 1.008: Identifikátor agentúry pôvodu (ORI – Originating Agency Identifier)

V tomto poli sa špecifikuje pôvodca súboru, a to v rovnakom formáte ako DAI (pole 1.007).

### 3.1.9. Pole 1.009: Kontrolné číslo transakcie (TCN – Transaction Control Number)

Kontrolné číslo na referenčné účely. Mal by ho generovať počítač a malo by mať tento formát:  
RRSSSSSSSSA,

kde RR je rok transakcie, SSSSSSSS je osemmiestne sériové číslo a A je kontrolný znak vytvorený podľa postupu v dodatku 39-2.

Ak TCN neexistuje, pole RRSSSSSSSS sa vyplní nulami a kontrolný znak sa vytvorí postupom opísaným vyššie.

### 3.1.10. Pole 1.010: Kontrolná odpoveď transakcie (TCR – Transaction Control Response)

Ak je predmetný súbor odpoveďou na žiadosť, toto nepovinné pole bude obsahovať kontrolné číslo transakcie žiadosti. Preto má rovnaký formát ako TCN (pole 1.009).

### 3.1.11. Pole 1.011: Pôvodné skenovacie rozlíšenie (NSR – Native Scanning Resolution)

V tomto poli sa špecifikuje bežné skenovacie rozlíšenie systému, ktorý podporuje pôvodca transakcie. Rozlíšenie sa vymedzuje vo formáte dve číslice, desatinná čiarka a ďalšie dve číslice.

Pri všetkých transakciách podľa článkov 533 a 534 tejto dohody by mal byť pomer pri rozlíšení vzoriek 500 pixelov/palec alebo 19,68 pixelu/mm.



3.1.12. Pole 1.012: Nominálne rozlíšenie pri prenose (NTR – Nominal Transmitting Resolution)

V tomto päťbajtovom poli sa špecifikuje nominálne rozlíšenie prenášaných obrázkov. Rozlíšenie sa vyjadruje v pixeloch/mm v rovnakom formáte ako pri NSR (pole 1.011).

3.1.13. Pole 1.013: Meno domény (DOM – Domain name)

V tomto povinnom poli sa určuje meno domény na implementáciu logických záznamov typu 2, ktoré definuje používateľ. Obsahuje dve informácie a má formát „INT-I{{US}}4.22{{GS}}“.

3.1.14. Pole 1.014: Greenwichský čas (GMT – Greenwich Mean Time)

Toto povinné pole poskytuje mechanizmus na vyjadrenie dátumu a času v univerzálnych jednotkách stredného greenwichského času (GMT). V prípade použitia obsahuje pole GMT univerzálny dátum, ktorý bude doplnkom miestneho dátumu uvedeného v poli 1.005 (DAT). Využitím poľa GMT sa odstráni nezrovnalosť v miestnych časoch, ktoré sa vyskytujú v prípade, ak sa transakcia a odpoveď prenášajú medzi dvoma miestami oddelenými niekoľkými časovými pásmami. Pole GMT poskytuje univerzálny dátum a 24-hodinový svetový čas nezávisle od časových pásiem. Funguje vo formáte „CCRRMMDDHHMMSSZ“, pričom tento 15-znakový reťazec je vytvorený spojením dátumu a GMT a zakončený písmenom Z. Znaky „CCRR“ predstavujú rok transakcie, „MM“ desiatkové a jednotkové hodnoty mesiaca, „DD“ rovnaké hodnoty dňa, „HH“ zastupujú hodinu, „MM“ minútu a „SS“ sekundu. Úplný dátum nesmie byť neskorší, ako je aktuálny dátum.

#### 4. Logický záznam typu 2: Opisný text

Štruktúra väčšiny tohto záznamu sa v pôvodnej norme ANSI/NIST nedefinuje. Obsahuje informácie, ktoré môžu byť konkrétne zaujímavé pre odosielajúcu alebo prijímajúcu agentúru.

Na zabezpečenie kompatibility komunikujúcich daktyloskopických systémov sa vyžaduje, aby sa v záznamoch nachádzali iba polia, ktoré sú uvedené nižšie. V tomto dokumente sa upresňuje, ktoré polia sú povinné a ktoré nepovinné, a vymedzuje sa v ňom štruktúra jednotlivých polí.

##### 4.1. Polia pre logický záznam typu 2

###### 4.1.1. Pole 2.001: Dĺžka logického záznamu (LEN – Logical Record Length)

V tomto povinnom poli sa uvádza dĺžka daného záznamu typu 2 a celkový počet bajtov vrátane každého znaku každého poľa v zázname a separátorov informácií.

###### 4.1.2. Pole 2.002: Znak označenia obrázku (IDC – Image Designation Character)

IDC v tomto povinnom poli je zobrazením IDC definovaného v poli obsah súboru (CNT) záznamu typu 1 (pole 1.003), a to vo formáte ASCII.

###### 4.1.3. Pole 2.003: Systémové informácie (SYS – System Information)

Toto pole je povinné a obsahuje štyri bajty, ktoré označujú verziu INT-I, s ktorou je daný záznam typu 2 v súlade.

Prvé dva bajty špecifikujú číslo hlavnej verzie, druhé dva číslo jej menšej revízie. Napríklad táto implementácia vychádza z verzie 4 revízie 22 INT-I, a preto bude označená kódom „0422“.

#### 4.1.4. Pole 2.007: Číslo prípadu (CNO – Case Number)

Číslo, ktoré miestny daktyloskopický úrad pridelil zbierke latentných odtlačkov nájdených na mieste činu. Prijal sa tento formát: CC/number,

kde CC je kód krajiny v databáze Interpolu s dĺžkou dvoch alfanumerických znakov a number (číslo) sa riadi podľa príslušných miestnych usmernení, pričom môže mať až 32 alfanumerických znakov.

Toto pole umožňuje systému identifikovať latentné odtlačky spojené s konkrétnym trestným činom.

#### 4.1.5. Pole 2.008: Číslo sekvencie (SQN – Sequence Number)

Toto číslo špecifikuje každú sekvenciu latentných odtlačkov v rámci prípadu a môže byť až štvormiestne. Sekvencia je latentný odtlačok alebo súbor latentných odtlačkov, ktoré sú spojené na účely archivácie a/alebo vyhľadávania. Z tejto definície vyplýva, že číslo sekvencie treba prideliť každému jednotlivému latentnému odtlačku.

Toto pole sa spolu s MID (pole 2.009) môže využiť na identifikáciu konkrétneho latentného odtlačku v rámci sekvencie.

#### 4.1.6. Pole 2.009: Identifikátor latentného odtlačku (MID – Latent Identifier)

Toto pole špecifikuje jednotlivé latentné odtlačky v rámci sekvencie. Jeho hodnota je jedno alebo dve písmená, pričom „A“ sa prideluje prvému latentnému odtlačku, „B“ druhému a tak ďalej až po „ZZ“. Toto pole sa využíva analogicky ako číslo sekvencie pri latentných odtlačkoch uvedené v opise poľa SQN (pole 2.008).

#### 4.1.7. Pole 2.010: Trestné referenčné číslo (CRN – Criminal Reference Number)

Toto jedinečné referenčné číslo prideluje vnútroštátna agentúra osobe, ktorá je po prvýkrát obvinená zo spáchania trestného činu. V jednej krajine nemá tá istá osoba viac CRN, ani nemá rovnaké CRN ako iná osoba. Rovnaká osoba však môže mať rôzne trestné referenčné čísla v iných krajinách, pričom na ich rozlíšenie slúži kód krajiny.

Pre pole CRN sa prijal tento formát: CC/number,

kde CC je kód krajiny v norme ISO 3166 s dĺžkou dvoch alfanumerických znakov a number (číslo) sa riadi podľa príslušných vnútroštátnych usmernení agentúry pôvodu, pričom môže mať až 32 alfanumerických znakov.

Pri transakciách podľa článkov 533 a 534 tejto dohody sa bude toto pole používať na zapísanie vnútroštátneho trestného referenčného čísla agentúry pôvodu, ktoré je spojené s obrázkami v záznamoch typu 4 alebo typu 15.

4.1.8. Pole 2.012: Neurčené identifikačné číslo (MN1 – Miscellaneous Identification Number)

Toto pole obsahuje CRN (pole 2.010) prenesené prostredníctvom transakcie CPS alebo PMS bez úvodného kódu krajiny.

4.1.9. Pole 2.013: Neurčené identifikačné číslo (MN2 – Miscellaneous Identification Number)

Toto pole obsahuje CNO (pole 2.007) prenesené prostredníctvom transakcie MPS alebo MMS bez úvodného kódu krajiny.

4.1.10. Pole 2.014: Neurčené identifikačné číslo (MN3 – Miscellaneous Identification Number)

Toto pole obsahuje SQN (pole 2.008) prenesené prostredníctvom transakcie MPS alebo MMS

4.1.11. Pole 2.015: Neurčené identifikačné číslo (MN4 – Miscellaneous Identification Number)

Toto pole obsahuje MID (pole 2.009) prenesené prostredníctvom transakcie MPS alebo MMS

4.1.12. Pole 2.063: Ďalšie informácie (INF – Additional Information)

V prípade transakcie SRE na základe žiadosti PMS sa v tomto poli nachádzajú informácie o prste, ktorý znamenal POZITÍVNU lustráciu. Formát poľa je:

NN, kde NN je dvojmiestny numerický kód pozície prsta podľa definície v tabuľke 5.

Vo všetkých ostatných prípadoch je toto pole nepovinné. Pozostáva z 32 alfanumerických znakov a môže poskytovať dodatočné informácie týkajúce sa žiadosti.

#### 4.1.13. Pole 2.064: Zoznam respondentov (RLS – Respondents List)

Toto pole obsahuje aspoň dve podpolia. Prvé z nich opisuje typ vykonaného vyhľadávania, a to pomocou trojprísmenovej skratky, ktorou sa špecifikuje typ transakcie v poli TOT (pole 1.004). Druhé podpole obsahuje jeden znak. Znak „I“ sa používa na označenie POZITÍVNEJ lustrácie, zatiaľ čo v opačnom prípade (NEGATÍVNA lustrácia) sa použije znak „N“. Tretie podpole obsahuje identifikátor sekvencie pre výsledky kandidátov a celkový počet kandidátov, pričom tieto dve informácie sú oddelené lomkou. V prípade viacerých kandidátov sa vráti viac správ.

V prípade potenciálnej POZITÍVNEJ lustrácie obsahuje štvrté podpole reťazec z najviac šiestich číslic. Ak sa POZITÍVNA lustrácia overila, hodnota tohto poľa sa definuje ako „999999“.

Príklad: „CPS {} {RS} {} I {} {RS} {} 001/001 {} {RS} {} 999999 {} {GS} {}“

Ak vzdialený AFIS neprideľuje skóre, na príslušnom mieste sa zapíše nula.

#### 4.1.14. Pole 2.074: Pole správy o stave/chybe (ERM – Status/Error Message)

Toto pole obsahuje chybové správy vyplývajúce z transakcií, ktoré sa budú zasielať späť žiadateľovi ako súčasť chybových transakcií.

Tabuľka 3: Chybové správy	
Číselný kód (1 – 3)	Význam (5 – 128)
003	CHYBA: NEOPRÁVNENÝ PRÍSTUP
101	Chýba povinné pole
102	Neplatný typ záznamu
103	Nedefinované pole
104	Prekročiť maximálny výskyt
105	Neplatný počet podpolí
106	Príliš krátke pole
107	Príliš dlhé pole
108	Pole nie je očakávané číslo
109	Príliš nízka číselná hodnota poľa
110	Príliš vysoká číselná hodnota poľa
111	Neplatný znak
112	Neplatný dátum
115	Neplatná hodnota položky
116	Neplatný typ transakcie
117	Neplatné údaje o zázname
201	CHYBA: NEPLATNÉ TCN
501	CHYBA: NEDOSTATOČNÁ KVALITA ODTLAČKOV PRSTOV
502	CHYBA: CHÝBAJÚ ODTLAČKY PRSTOV
503	CHYBA: KONTROLA SEKVENCIE ODTLAČKOV PRSTOV NEÚSPEŠNÁ
999	CHYBA: INÁ CHYBA. AK POTREBUJETE PODROBNEJŠIE INFORMÁCIE, ZATELEFONUJTE DO AGENTÚRY URČENIA.

Chybové správy od 100 do 199:

Tieto chybové správy sa týkajú overenia záznamov ANSI/NIST a sú definované ako:

<error\_code 1>: IDC <idc\_number 1> FIELD <field\_id 1> <dynamic text 1> LF

<error\_code 2>: IDC <idc\_number 2> FIELD <field\_id 2> <dynamic text 2>...

kde

- „error\_code“ je kód, ktorý sa vzťahuje výlučne na konkrétny dôvod (pozri tabuľku 3),
- „field\_id“ je číslo chybného poľa podľa ANSI/NIST (napr. 1.001, 2.001) vo formáte <record\_type>.<field\_id>.<sub\_field\_id>,
- „dynamic text“ je podrobnejší dynamický opis chyby,
- „LF“ je znak posunu o riadok, ktorým sa oddeľujú viaceré chyby,
- pre záznamy typu 1 sa ICD definuje ako „-1“.



Príklad:

201: IDC - 1 FIELD 1.009 WRONG CONTROL CHARACTER {}{LF}} 115: IDC 0 FIELD 2.003  
INVALID SYSTEM INFORMATION

Toto pole je pre chybové transakcie povinné.

4.1.15. Pole 2.320: Očakávaný počet kandidátov (ENC – Expected Number of Candidates)

Toto pole obsahuje najvyšší počet kandidátov na overenie, ktorý očakáva žiadajúca agentúra.  
Hodnota ENC neprekročí hodnoty vymedzené v tabuľke 11.

5. Logický záznam typu 4: Obrázok v odtieňoch šedej s vysokým rozlíšením

Malo by sa pripomenúť, že záznamy typu 4 sú vo svojej podstate skôr binárne než ASCII. Preto má každé pole v zázname priradenú konkrétnu pozíciu, z čoho vyplýva, že všetky polia sú povinné.

Norma umožňuje, aby sa v rámci záznamu špecifikovala veľkosť i rozlíšenie obrázku. Vyžaduje si, aby logické záznamy typu 4 obsahovali údaje o daktyloskopických obrázkoch, ktoré sa prenášajú pri nominálnej hustote od 500 do 520 pixelov na palec. Uprednostňovaný pomer pri nových obrázkoch je 500 pixelov na palec alebo 19,68 pixelu na milimeter. Hustota vymedzená v INT-I je 500 pixelov na palec, ale podobné systémy môžu medzi sebou komunikovať pri inom pomere, v rámci rozmedzia od 500 do 520 pixelov na palec.

## 5.1. Polia pre logický záznam typu 4

### 5.1.1. Pole 4.001: Dĺžka logického záznamu (LEN – Logical Record Length)

V tomto štvorbajtovom poli sa uvádza dĺžka daného záznamu typu 4 a celkový počet bajtov vrátane každého bajtu každého poľa v zázname.

### 5.1.2. Pole 4.002: Znak označenia obrázku (IDC – Image Designation Character)

Binárna forma čísla IDC v hlavičke s veľkosťou jedného bajtu.

### 5.1.3. Pole 4.003: Typ zobrazenia (IMP – Impression Type)

Typ zobrazenia je pole s veľkosťou jedného bajtu, ktoré sa nachádza na šiestom bajte záznamu.

Kód	Opis
0	Biometrické skenovanie plošných odtlačkov prstov
1	Biometrické skenovanie odvaľovaných odtlačkov prstov
2	Nebiometrické zobrazenie plošných odtlačkov prstov získané z papiera
3	Nebiometrické zobrazenie odvaľovaných odtlačkov prstov získané z papiera
4	Latentné zobrazenie získané priamo
5	Latentná stopa
6	Latentná fotografia
7	Latentný odber
8	Potiahnutie prsta
9	Neznáme

## 5.1.4. Pole 4.004: Poloha prsta (FGP – Finger Position)

Toto pole s pevnou dĺžkou šiestich bajtov sa nachádza na siedmom až dvanástom bajte záznamu typu 4. Obsahuje možné polohy prstov začínajúc od bajtu najviac vľavo (siedmy bajt záznamu). Známa alebo najpravdepodobnejšia poloha prsta sa vyberá z tabuľky 5. Vložením polohy ďalších prstov v rovnakom formáte sa v rámci ostávajúcich piatich bajtov môže odkázať až na ďalších päť prstov. Ak sa má použiť odkaz na menej než päť polôh prsta, nevyužitú bajty sa vyplnia binárnym číslom 255. Na neznámu polohu prsta sa pri všetkých prstoch používa kód 0.

Tabuľka 5: Kód polohy prsta a maximálna veľkosť			
Poloha prsta	Kód prsta	Šírka (mm)	Dĺžka (mm)
Neznáma	0	40,0	40,0
Pravý palec	1	45,0	40,0
Pravý ukazovák	2	40,0	40,0
Pravý prostredník	3	40,0	40,0
Pravý prstenník	4	40,0	40,0
Pravý malíček	5	33,0	40,0
Ľavý palec	6	45,0	40,0
Ľavý ukazovák	7	40,0	40,0
Ľavý prostredník	8	40,0	40,0
Ľavý prstenník	9	40,0	40,0
Ľavý malíček	10	33,0	40,0
Plošne pritlačený pravý palec	11	30,0	55,0
Plošne pritlačený ľavý palec	12	30,0	55,0
Plošne pritlačené pravé štyri prsty	13	70,0	65,0
Plošne pritlačené ľavé štyri prsty	14	70,0	65,0

Pre latentné odtlačky z miesta činu sa používajú len kódy 0 až 10.

#### 5.1.5. Pole 4.005: Rozlíšenie skenovaného obrázku (ISR – Image Scanning Resolution)

Toto jednobajtové pole sa nachádza na 13. bajte záznamu typu 4. Ak obsahuje nulu („0“), potom sa vzorka skenovala pri uprednostňovanom skenovacom pomere 19,68 pixelu/mm (500 pixelov na palec). Ak obsahuje jednotku („1“), potom sa vzorka skenovala pri alternatívnom skenovacom pomere vymedzenom pri zázname typu 1.

#### 5.1.6. Pole 4.006: Dĺžka horizontálnej línie (HLL – Horizontal Line Length)

Toto pole sa nachádza na 14. a 15. bajte záznamu typu 4. Uvádza počet pixelov na každej skenovacej línii. Najdôležitejší bude prvý bajt.

#### 5.1.7. Pole 4.007: Dĺžka vertikálnej línie (VLL – Vertical Line Length)

Toto pole sa nachádza na 16. a 17. bajte a zaznamenáva sa v ňom počet skenovaných línií na obrázku. Najdôležitejší je prvý bajt.

#### 5.1.8. Pole 4.008: Algoritmus kompresie odtieňov šedej (GCA – Gray-scale Compression Algorithm)

Toto jednobajtové pole špecifikuje algoritmus kompresie odtieňov šedej, ktorý sa použil na šifrovanie údajov o obrázku. Binárny kód 1 znamená (na účely tejto aplikácie), že sa použila kompresia WSQ (dodatok 39-7).

### 5.1.9. Pole 4.009: Obrázok

Toto pole obsahuje bajtový tok, ktorý predstavuje obrázok. Jeho štruktúra bude zjavne závisieť od použitého kompresného algoritmu.

## 6. Logický záznam typu 9: Záznam o markantoch

Záznamy typu 9 obsahujú text vo formáte ASCII, ktorým sa opisujú markanty a súvisiace informácie odšifrované z latentného odtlačku. Pri transakcii vyhľadávania latentných odtlačkov je počet takýchto záznamov typu 9 v súbore neobmedzený, pričom každý záznam sa musí týkať iného pohľadu alebo latentného odtlačku.

### 6.1. Výber markantov

#### 6.1.1. Identifikácia typu markanta

Touto normou sa definujú tri identifikačné čísla, ktoré sa používajú na opis typu markanta. Uvádzajú sa v tabuľke 6. Koniec papilárnej línie sa označí ako typ 1. Rozdvojenie sa označí ako typ 2. Ak sa markant nedá jasne začleniť medzi tieto dva typy, označí sa ako „iné“, čiže typ 0.

Typ	Opis
0	Ostatné
1	Koniec papilárnej línie
2	Rozdvojenie

### 6.1.2. Umiestnenie a typ markanta

Kvôli dodržaniu súladu šablón s oddielom 5 normy ANSI INCITS 378-2004 sa na určenie umiestnenia (polohy a smeru uhla) jednotlivých markantov použije nasledujúca metóda, ktorou sa rozširuje platná norma INCITS 378-2004.

Poloha alebo umiestnenie markantu, ktorým je zakončenie papilárnej línie, je miesto rozvetvenia centrálného skeletu priestoru papilárnej brázdy presne pred zakončením danej línie. Ak by sa tri vetvy papilárnej brázdy zúžili na skelet so šírkou jedného pixelu, polohou markantu je bod ich rozvetvenia. Podobne sa aj poloha markantu pri rozdvojení určí ako bod rozvetvenia centrálného skeletu papilárnej línie. Ak by sa tri vetvy papilárnej línie zúžili na skelet so šírkou jedného pixelu, polohou markantu je bod ich rozvetvenia.

Po konverzii všetkých zakončení papilárnych línií na rozdvojenia sú všetky markanty daktyloskopického obrazca zastúpené ako rozdvojenia. Súradnice bodu rozvetvenia troch vetiev každého markantu na osi X a Y (v pixeloch) sa dajú priamo formátovať. Z každého rozdvojenia skeletu sa dá priamo určiť smer markantu. Tri vetvy každého rozdvojenia skeletu sa preskúmajú v bode zakončenia každej určenej vetvy. Na obrázku 6.1.2 sú zobrazené tri použité metódy na určenie konca vetvy pri skenovaní s rozlíšením 500 ppi.

Zakončenie sa určuje podľa následnosti udalostí. Počet pixelov vychádza z rozlíšenia 500 ppi. Z iných rozlíšení bude vyplývať iný počet pixelov.

- vzdialenosť 0,064" (32. pixel),
- zakončenie vetvy skeletu vo vzdialenosti od 0,02" do 0,064" (od 10. do 32. pixela); kratšie vetvy sa nepoužívajú,
- druhé rozdvojenie sa nachádza vo vzdialenosti do 0,064" (pred 32. pixelom).

Obrázok 4

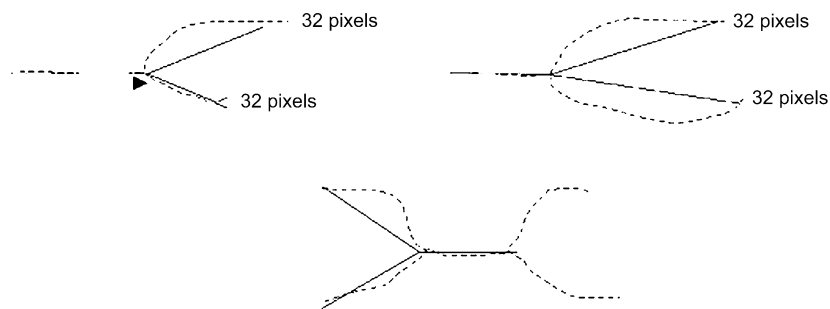

Uhol markantu sa určuje na základe vytvorenia troch virtuálnych lúčov vybiehajúcich z bodu rozdvojenia smerom k zakončeniu každej z vetiev. Najmenší z troch uhlov, ktoré tieto lúče vytvoria, sa rozdelia na polovicu, čím sa určí smer markantu.

### 6.1.3. Súradnicový systém

Na vyjadrenie polohy markanta sa použije karteziánsky súradnicový systém. Polohu markantov zastupujú ich súradnice na osi x a y. Stred súradnicového systému sa nachádza v ľavom hornom rohu pôvodného obrázku, pričom kladná časť osi x smeruje vpravo a osi y nadol. Súradnice markanta na osi x aj y sú vyjadrené vo vzdialenosti od stredu v pixeloch. Malo by sa poznamenať, že poloha stredu a meracie jednotky nie sú v súlade s dohovorom použitým pri definíciách typu 9 v norme ANSI/NIST-ITL 1-2000.

### 6.1.4. Smer markantov

Uhly sa vyjadrujú v štandardnom matematickom formáte s nulou vpravo a uhlom rastúcim proti smeru hodinových ručičiek. Zaznamenané uhly sú pri zakončení papilárnej línie v smere dozadu od jej konca a popri nej a pri rozdvojení smerom k stredu papilárnej brázdy. Tento dohovor sa od dohovoru o uhloch vo vymedzeniach pre typ 9 normy ANSI/NIST-ITL 1-2000 líši o 180 stupňov.

## 6.2. Polia pre logický záznam typu 9 vo formáte INCITS-378

Všetky polia v záznamoch typu 9 sa zaznamenajú ako text vo formáte ASCII. V týchto záznamoch polí označených tagmi nie sú povolené žiadne binárne polia.



#### 6.2.1. Pole 9.001: Dĺžka logického záznamu (LEN – Logical Record Length)

V tomto povinnom poli vo formáte ASCII sa uvádza dĺžka logického záznamu s celkovým počtom bajtov vrátane každého znaku každého poľa v zázname.

#### 6.2.2. Pole 9.002: Znak označenia obrázku (IDC – Image Designation Character)

Toto povinné dvojbajtové pole sa používa na identifikáciu a určenie polohy údajov o markantoch. Znak označenia obrázku v tomto poli je rovnaký ako IDC v poli obsah súboru v zázname typu 1.

#### 6.2.3. Pole 9.003: Typ zobrazenia (IMP – Impression Type)

Týmto povinným jednobajtovým poľom sa opisuje spôsob, akým sa získala informácia vo forme daktyloskopického obrázku. Vloží sa doň hodnota ASCII príslušného kódu z tabuľky 4, ktorá vyjadruje typ zobrazenia.

#### 6.2.4. Pole 9.004: Formát markanta (FMT – Minutiae Format)

Toto pole obsahuje znak „U“, aby sa uviedlo, že markanty sa formátujú podľa normy M1-378. Napriek tomu, že informácie môžu byť zašifrované v súlade s normou M1-378, všetky dátové polia záznamu typu 9 ostanú vo formáte textových polí ASCII.

#### 6.2.5. Pole 9.126: Informácie CBEFF (Common Biometric Exchange File Format)

Toto pole obsahuje tri informácie. Prvá položka obsahuje hodnotu „27“ (0x1B). Táto hodnota vyjadruje totožnosť vlastníka formátu CBEFF, ktorú pridelo Medzinárodné združenie biometrických odvetví (IBIA) technickému výboru M1 INCITS. Kódom <US> sa táto položka oddeľuje od typu formátu CBEFF, ktorý má hodnotu „513“ (0x0201) na označenie, že tento záznam obsahuje len údaje o polohe a smere uhla bez informácií v rozšírenom dátovom bloku. Kódom <US> sa táto informácia oddeľí aj od identifikátora produktu CBEFF (PID – Product Identifier), ktorým sa určuje „vlastník“ šifrovacieho vybavenia. Túto hodnotu určí predajca. V prípade, že bola zverejnená, sa dá zistiť na webovom sídle IBIA ([www.ibia.org](http://www.ibia.org)).

#### 6.2.6. Pole 9.127: Identifikácia vybavenia na odber vzoriek

Toto pole obsahuje dve informácie oddelené kódom <US>. Prvá obsahuje kód „APPF“ v prípade, že pôvodne použité vybavenie na získanie obrázku malo osvedčenie zhody potvrdzujúce súlad s dodatkom F (IAFIS Image Quality Specification, 29. januára 1999) špecifikácie FBI na elektronický prenos odtlačkov prstov CJIS-RS-0010. Ak takéto osvedčenie neexistovalo, pole bude obsahovať hodnotu „NONE“. Druhá informácia obsahuje identifikačné číslo vybavenia na odber vzoriek, čo je evidenčné číslo vybavenia, ktoré prideli predajca. Hodnota „0“ znamená, že identifikačné číslo nebolo nahlásené.

#### 6.2.7. Pole 9.128: Dĺžka horizontálnej línie (HLL – Horizontal Line Length)

Toto povinné pole vo formáte ASCII obsahuje počet pixelov na jednej horizontálnej línii prenášaného obrázku. Maximálna horizontálna veľkosť je obmedzená na 65534 pixelov.

#### 6.2.8. Pole 9.129: Dĺžka vertikálnej línie (VLL – Vertical Line Length)

Toto povinné pole vo formáte ASCII obsahuje počet horizontálnych línií na prenášanom obrázku. Maximálna vertikálna veľkosť je obmedzená na 65534 pixelov.

#### 6.2.9. Pole 9.130: Jednotky zobrazenia (SLC – Scale Units)

Toto povinné pole vo formáte ASCII obsahuje jednotky, v ktorých sa opisuje vzorkovacia frekvencia obrázku (hustota pixelov). Jednotka („1“) v tomto poli znamená pixely na palec, zatiaľ čo dvojka („2“) označuje pixely na centimeter. Nula („0“) v tomto poli označuje, že sa nezdala žiadna škála. V tomto prípade sa zobrazovací pomer v pixeloch udáva na základe podielu HPS/VPS.

#### 6.2.10. Pole 9.131: Horizontálny rozsah v pixeloch (HPS – Horizontal Pixel Scale)

Toto povinné pole vo formáte ASCII špecifikuje celočíselnú hustotu pixelov v horizontálnom smere za predpokladu, že pole SLC obsahuje znak „1“ alebo „2“. V iných prípadoch označuje horizontálnu zložku pomeru zobrazenia v pixeloch.

#### 6.2.11. Pole 9.132: Vertikálny rozsah v pixeloch (VPS – Vertical Pixel Scale)

Toto povinné pole vo formáte ASCII špecifikuje celočíselnú hustotu pixelov vo vertikálnom smere za predpokladu, že pole SLC obsahuje znak „1“ alebo „2“. V iných prípadoch označuje vertikálnu zložku pomeru zobrazenia v pixeloch.

6.2.12. Pole 9.133: Zobrazenie odtlačku prsta

Toto povinné pole obsahuje číslo zobrazenia odtlačku prsta spojeného s údajmi v tomto zázname. Číslo zobrazenia začína nulou („0“) a rastie po jednej až do „15“.

6.2.13. Pole 9.134: Poloha prsta (FGP – Finger Position)

Toto pole obsahuje kód, ktorým sa označuje poloha prsta, z ktorej vyplynuli informácie v danom zázname typu 9. Na označenie tejto polohy prsta alebo dlane sa zvolí kód medzi 1 a 10 z tabuľky 5 alebo príslušný kód dlane z tabuľky 10.

6.2.14. Pole 9.135: Kvalita odtlačku prsta

Pole uvádza celkovú kvalitu údajov o markantoch a jeho hodnota je od 0 do 100. Toto číslo vyjadruje celkovú kvalitu záznamu odtlačku prsta a spája kvalitu pôvodného obrázku, výberu markantov a všetkých dodatočných operácií, ktoré mohli ovplyvniť záznam o markantoch.

6.2.15. Pole 9.136: Počet markantov

Toto povinné pole obsahuje výpočet markantov v predmetnom logickom zázname.

#### 6.2.16. Pole 9.137: Údaje o markantoch odtlačku

Toto povinné pole obsahuje šesť informácií oddelených kódom <US>. Pozostáva z niekoľkých podpolí, pričom každé z nich obsahuje podrobnosti o jednom markante. Celkový počet podpolí s markantmi musí zodpovedať počtu v poli 136. Prvá informácia je indexový počet markantov, ktorý začína číslom „1“ a rastie o „1“ pri každom ďalšom markante na odtlačku prsta. Druhou a treťou informáciou sú súradnice znaku v pixeloch na osi x a y. Štvrtá informácia vyjadruje uhol markanta v jednotkách s dvojestupňovým rozlíšením. Táto hodnota je nezáporné číslo od 0 do 179. Piatou informáciou je typ markanta. Hodnota „0“ zastupuje markant typu „INÉ“, hodnota „1“ je zakončenie papilárnej línie a hodnota „2“ je rozdvojenie papilárnej línie. Šiestou informáciou je kvalita každého markanta. Táto hodnota je v rozmedzí od 1 (najnižšia kvalita) do 100 (najvyššia kvalita). Hodnota „0“ znamená, že informácia o kvalite nie je dostupná. Každé podpole musí byť od ďalšieho oddelené separátorom <RS>.

#### 6.2.17. Pole 9.138: Informácia o počte papilárnych línií

Toto pole je zložené zo súboru podpolí, z ktorých každé obsahuje tri informácie. Prvá informácia prvého podpoľa označuje metódu počítania papilárnych línií. Nula („0“) znamená, že nie je možné zistiť metódu sčítania papilárnych línií ani ich poradie v zázname. Číslica „1“ znamená že pri každom centrálnom markante sa údaje o počte papilárnych línií zisťovali smerom k susednému markantu v štyroch kvadrantoch a údaje za centrálny markant sa uvádzajú spoločne. Číslica „2“ znamená že pri každom centrálnom markante sa údaje o počte papilárnych línií zisťovali smerom k susednému markantu v ôsmich oktantoch a údaje za centrálny markant sa uvádzajú spoločne. Zvyšné dve informácie prvého podpoľa obsahujú obe nulu („0“). Informácie sa oddeľujú separátorom <US>. Následné podpolia budú obsahovať indexový počet centrálnych markantov ako prvú informáciu, indexový počet susediacich markantov ako druhú informáciu a počet prekrížených papilárnych línií ako tretiu informáciu. Podpolia sa oddeľujú separátorom <RS>.

#### 6.2.18. Pole 9.139: Informácie o jadre

Toto pole pozostáva z jedného podpoľa pre každé jadro, ktoré sa nachádza v pôvodnom obrázku. Každé podpole obsahuje tri informácie. Prvé dve informácie obsahujú súradnice na osi x a y v pixeloch. Tretia informácia obsahuje uhol jadra v dvojstupňových jednotkách. Táto hodnota je nezáporné číslo od 0 do 179. Viaceré jadrá sa oddelia separátorom <RS>.

#### 6.2.19. Pole 9.140: Informácie o delte

Toto pole pozostáva z jedného podpoľa pre každú deltu, ktorá sa nachádza v pôvodnom obrázku. Každé podpole obsahuje tri informácie. Prvé dve informácie obsahujú súradnice na osi x a y v pixeloch. Tretia informácia obsahuje uhol delty v dvojstupňových jednotkách. Táto hodnota je nezáporné číslo od 0 do 179. Viaceré jadrá sa oddelia separátorom <RS>.

#### 7. Logický záznam typu 13: Latentný obrázok s rôznym rozlíšením

Logický záznam typu 13 s poliami ohraničenými tagmi obsahuje údaje vo forme obrázkov získané z latentných obrázkov. Tieto obrázky sú určené na prenos do agentúr, v ktorých sa z nich automaticky alebo prostredníctvom ľudského zásahu a spracovania získajú potrebné informácie.

Informácie, ktoré sa týkajú použitého skenovacieho rozlíšenia, veľkosti obrázku a iných parametrov vyžadovaných na spracovanie obrázku, sa v rámci záznamu nachádzajú vo forme polí ohraničených tagmi.

Tabuľka 7: Rozvrh záznamu typu 13: latentný obrázok s rôznym rozlíšením									
Identifikátor	Stavový kód	Číslo poľa	Názov poľa	Typ znaku	Veľkosť poľa na výskyt		Počet výskytov		Maximálny počet bajtov
					min.	max.	min.	max.	
LEN	M	13.001	DĹŽKA LOGICKÉHO ZÁZNAMU	N	4	8	1	1	15
IDC	M	13.002	ZNAK OZNAČENIA OBRÁZKU	N	2	5	1	1	12
IMP	M	13.003	TYP ZOBRAZENIA	A	2	2	1	1	9
SRC	M	13.004	AGENTÚRA PÔVODU/ORI	AN	6	35	1	1	42
LCD	M	13.005	DÁTUM ZÍSKANIA LATENTNÉHO OBRÁZKU	N	9	9	1	1	16
HLL	M	13.006	DĹŽKA HORIZONTÁLNEJ LÍNIE	N	4	5	1	1	12
VLL	M	13.007	DĹŽKA VERTIKÁLNEJ LÍNIE	N	4	5	1	1	12
SLC	M	13.008	JEDNOTKY ZOBRAZENIA	N	2	2	1	1	9
HPS	M	13.009	HORIZONTÁLNY ROZSAH V PÍXELOCH	N	2	5	1	1	12
VPS	M	13.010	VERTIKÁLNY ROZSAH V PÍXELOCH	N	2	5	1	1	12



Tabuľka 7: Rozvrh záznamu typu 13: latentný obrázok s rôznym rozlíšením									
Identifikátor	Stavový kód	Číslo poľa	Názov poľa	Typ znaku	Veľkosť poľa na výskyt		Počet výskytov		Maximálny počet bajtov
					min.	max.	min.	max.	
CGA	M	13.011	KOMPRESNÝ ALGORITMUS	A	5	7	1	1	14
BPX	M	13.012	BITY NA PIXEL	N	2	3.	1	1	10
FGP	M	13.013	POLOHA PRSTA	N	2	3	1	6	25
RSV		13.014 13.019	REZERVOVANÉ NA VYMEDZENIE V BUDÚCNOSTI	–	–	–	–	–	–
COM	O	13.020	POZNÁMKA	A	2	128	0	1	135
RSV		13.021 13.199	REZERVOVANÉ NA VYMEDZENIE V BUDÚCNOSTI	–	–	–	–	–	–
UDF	O	13.200 13.998	POLIA VYMEDZENÉ POUŽÍVATEĽMI	–	–	–	–	–	–
DAT	M	13.999	ÚDAJE Z OBRÁZKU	B	2	–	1	1	–

Kľúč k typu znakov: N = numerický, A = abecedný, AN = alfanumerický, B = binárny.

### 7.1. Polia pre logický záznam typu 13

V nasledujúcich odsekoch sa opisujú údaje obsiahnuté v každom poli logického záznamu typu 13.

V rámci logických záznamov typu 13 sa vstupy robia do číslovaných polí. Vyžaduje sa usporiadanie prvých dvoch polí záznamu a pole obsahujúce údaje vo forme obrázku musí byť posledným fyzickým polom v zázname. V tabuľke 7 sa pre každé pole v zázname typu 13 nachádza „stavový kód“ (buď „M“ označujúce povinné pole alebo „O“ označujúce pole nepovinné), číslo poľa, typ znaku, veľkosť poľa a obmedzenie výskytu. V poslednom stĺpci sa nachádza maximálna veľkosť v bajtoch, ktorá vychádza z trojmiestneho čísla poľa. Ak sa v čísle poľa nachádza viac čísiel, zvýši sa aj maximálny počet bajtov. Dve položky v stĺpci „veľkosť poľa pri každom výskyte“ zahŕňajú všetky separátory, ktoré sú v poli použité. Údaj v stĺpci „maximálny počet bajtov“ zahŕňa číslo poľa, informáciu a všetky separátory vrátane separátora „GS“.

#### 7.1.1. Pole 13.001: Dĺžka logického záznamu (LEN – Logical Record Length)

Toto povinné pole vo formáte ASCII obsahuje informáciu o celkovom počte bajtov v logickom zázname typu 13. Pole 13.001 špecifikuje dĺžku záznamu vrátane každého znaku každého poľa v zázname a separátorov.

#### 7.1.2. Pole 13.002: Znak označenia obrázku (IDC – Image Designation Character)

Toto povinné pole vo formáte ASCII sa používa na identifikáciu údajov vo forme latentného obrázku, ktoré sa nachádzajú v zázname. Tento IDC je rovnaký ako IDC v poli obsah súboru (CNT) v zázname typu 1.

#### 7.1.3. Pole 13.003: Typ zobrazenia (IMP – Impression Type)

Týmto povinným jednobajtovým alebo dvojbajtovým poľom vo formáte ASCII sa opisuje spôsob, akým sa získala informácia vo forme latentného obrázku. Do tohto poľa sa vloží príslušný kód latentného obrázku z tabuľky 4 (pri odtlačkoch prstov) alebo z tabuľky 9 (pri odtlačkoch dlaní).

#### 7.1.4. Pole 13.004: Agentúra pôvodu/ORI (SRC – Source Agency)

Toto povinné pole vo formáte ASCII obsahuje totožnosť správneho orgánu alebo organizácie, ktorá pôvodne získala obrázok v zázname. Za bežných okolností sa v tomto poli uvedie identifikátor agentúry pôvodu (ORI – Originating Agency Identifier) agentúry, ktorá získala obrázok. Pozostáva z dvoch informácií v tomto formáte: CC/agency.

Prvá informácia obsahuje kód krajiny (Country Code) v databáze Interpolu, ktorý pozostáva z dvoch alfanumerických znakov. Druhá informácia, agency (agentúra), je voliteľný text na identifikáciu agentúry obsahujúci najviac 32 alfanumerických znakov.

#### 7.1.5. Pole 13.005: Dátum získania latentného obrázku (LCD – Latent Capture Date)

V tomto povinnom poli vo formáte ASCII sa uvádza dátum získania latentného obrázku, ktorý sa nachádza v zázname. Tento dátum sa uvádza ako osem číslic vo formáte CCRRMMDD. CCRR je rok získania obrázku; znaky MM sú desiatkové a jednotkové hodnoty mesiaca a znaky DD zastupujú rovnaké hodnoty pri dni v danom mesiaci. Napríklad dátum 20000229 znamená 29. februára 2000. Úplný dátum musí skutočne existovať.

#### 7.1.6. Pole 13.006: Dĺžka horizontálnej línie (HLL – Horizontal Line Length)

Toto povinné pole vo formáte ASCII obsahuje počet pixelov na jednej horizontálnej línii prenášaného obrázku.

#### 7.1.7. Pole 13.007: Dĺžka vertikálnej línie (VLL – Vertical Line Length)

Toto povinné pole vo formáte ASCII obsahuje počet horizontálnych línii na prenášanom obrázku.

#### 7.1.8. Pole 13.008: Jednotky zobrazenia (SLC – Scale Units)

Toto povinné pole vo formáte ASCII obsahuje jednotky, v ktorých sa opisuje vzorkovacia frekvencia obrázku (hustota pixelov). Jednotka („1“) v tomto poli znamená pixely na palec, zatiaľ čo dvojka („2“) označuje pixely na centimeter. Nula („0“) v tomto poli označuje, že sa nezadala žiadna škála. V tomto prípade sa zobrazovací pomer v pixeloch udáva na základe podielu HPS/VPS.

#### 7.1.9. Pole 13.009: Horizontálny rozsah v pixeloch (HPS – Horizontal Pixel Scale)

Toto povinné pole vo formáte ASCII špecifikuje celočíselnú hustotu pixelov v horizontálnom smere za predpokladu, že pole SLC obsahuje znak „1“ alebo „2“. V iných prípadoch označuje horizontálnu zložku pomeru zobrazenia v pixeloch.

#### 7.1.10. Pole 13.010: Vertikálny rozsah v pixeloch (VPS – Vertical Pixel Scale)

Toto povinné pole vo formáte ASCII špecifikuje celočíselnú hustotu pixelov vo vertikálnom smere za predpokladu, že pole SLC obsahuje znak „1“ alebo „2“. V iných prípadoch označuje vertikálnu zložku pomeru zobrazenia v pixeloch.

7.1.11. Pole 13.011: Kompresný algoritmus (CGA – Compression Algorithm)

V tomto povinnom poli ASCII sa špecifikuje algoritmus, ktorý sa používa na kompresiu obrázkov v odtieňoch šedej. Kompresné kódy sa nachádzajú v dodatku 39-7.

7.1.12. Pole 13.012: Bity na pixel (BPX)

Toto povinné pole vo formáte ASCII obsahuje počet bitov, ktoré predstavujú jeden pixel. Pri bežných hodnotách odtieňov šedej v škále od „0“ do „255“ sa v ňom nachádza číslica „8“. Ak sa v tomto poli nachádza číslica vyššia ako „8“, predstavuje pixel v odtieni šedej s vyššou presnosťou.

7.1.13. Pole 13.013: Poloha prsta/dlane (FGP – Finger/Palm Position)

V tomto povinnom poli označenom tagmi sa uvádza jedna alebo viac polôh prsta alebo dlane, ktoré sa môžu zhodovať s latentným obrázkom. Číslo v desiatkovej sústave, ktoré zodpovedá známej alebo najpravdepodobnejšej polohe prsta, sa vyberie z tabuľky 5, alebo ktoré zodpovedá najpravdepodobnejšej polohe dlane, sa vyberie z tabuľky 10 a vloží sa ako jednomiestne alebo dvojmiestne podpole vo formáte ASCII. Na ďalšie polohy prstov alebo dlaní sa môže odkázať vložením alternatívnych kódov polôh vo forme podpolí oddelených separátorom „RS“. Kód „0“ pre „neznámy prst“ sa použije pri odkaze na ktorúkoľvek polohu prsta od 1 do 10. Pri odkaze na všetky polohy dlane v zozname sa použije kód „20“ pre „neznámu dlaň“.

7.1.14. Polia 13.014 – 13.019: Rezervované na vymedzenie v budúcnosti (RSV – Reserved for future definition)

Tieto polia sú rezervované na zahrnutie do budúcich revízií tejto normy. Žiadne z nich sa nepoužije na tejto úrovni revízie. Ak sa predsa len vyskytnú, majú sa ignorovať.

7.1.15. Pole 13.020: Poznámka (COM – Comment)

Toto nepovinné pole sa môže použiť na vloženie poznámok alebo iných textových informácií vo formáte ASCII s údajmi o latentnom obrázku.

7.1.16. Polia 13.021 – 13.199: Rezervované na vymedzenie v budúcnosti (RSV – Reserved for future definition)

Tieto polia sú rezervované na zahrnutie do budúcich revízií tejto normy. Žiadne z nich sa nepoužije na tejto úrovni revízie. Ak sa predsa len vyskytnú, majú sa ignorovať.

7.1.17. Polia 13.200 – 13.998: Polia vymedzené používateľmi (UDF – User-defined Fields)

Tieto polia vymedzuje používateľ a využijú sa v budúcnosti. Používateľ definuje aj ich veľkosť a obsah, a to v súlade s požiadavkami agentúry určenia. Ak existujú, musia obsahovať textové informácie vo formáte ASCII.

7.1.18. Pole 13.999: Údaje z obrázku (DAT – Image Data)

Toto pole obsahuje všetky údaje zo získaného latentného obrázku. Jeho číslo je vždy 999 a je posledným fyzickým poľom v zázname. Napríklad po poli „13.999:“ nasleduje údaj vo forme obrázku zastúpený binárnymi znakmi.

Každý pixel nekomprimovaného údaju v stupňoch šedej je vyjadrený ôsmimi bitmi (pri 256 odtieňoch šedej) obsiahnutými v jednom bajte. Ak je údaj v poli BPX 13.012 vyšší alebo nižší ako „8“, počet bajtov na pixel bude iný. Ak sa použije kompresia, údaje v pixeloch sa skomprimujú v súlade s technikou špecifikovanou v poli CGA.

#### 7.2. Koniec logického záznamu typu 13: Latentný obrázok s rôznym rozlíšením

Kvôli konzistentnosti sa po poslednom bajte údaju z poľa 13.999 použije separátor „FS“ na oddelenie poľa od nasledujúceho logického záznamu. Tento separátor sa použije aj v poli „dĺžka“ logického záznamu typu 13.

#### 8. Logický záznam typu 15: Odtlačok dlane s rôznym rozlíšením

Logický záznam typu 15 obsahujúci polia ohraničené tagmi obsahuje údaje z obrázku s odtlačkom dlane spolu so súvisiacimi pevnými textovými poľami a poľami definovanými používateľmi a používa sa na výmenu takýchto údajov. Informácie, ktoré sa týkajú použitého skenovacieho rozlíšenia, veľkosti obrázku a iných parametrov alebo poznámok vyžadovaných na spracovanie obrázku, sa v rámci záznamu nachádzajú vo forme polí ohraničených tagmi. Obrázky odtlačkov dlaní poskytnuté iným agentúram spracujú agentúry určenia tak, aby z nich získali potrebné informácie na účely zistenia zhody.

Údaje vo forme obrázku sa získavajú priamo od dotknutej osoby pomocou zariadenia na biometrické skenovanie alebo z karty s odtlačkom dlane alebo iného média, na ktorom sú uložené odtlačky dlane dotknutej osoby.

Každá metóda použitá na získanie obrázkov odtlačkov dlane by mala umožniť získanie súboru obrázkov z každej ruky. Tento súbor by mal obsahovať dlaň dominantnej ruky vo forme jedného naskenovaného obrázku a oblasť celej dlane od zápästia až po končeky prstov na jednom alebo dvoch naskenovaných obrázkoch. Ak sa na celú dlaň použijú dva obrázky, spodný obrázok by mal zahŕňať oblasť od zápästia až po vrch medziprstovej oblasti (tretí prstový kĺb) vrátane oblasti palcovej a malíčkovej podušky. Vrechný obrázok by mal zahŕňať priestor od spodku medziprstovej oblasti až po končeky prstov. Takéto rozdelenie poskytuje dostatočné prekrytie oboch obrázkov, keďže oba zahŕňajú medziprstovú oblasť dlane. Porovnaním štruktúry a podrobných znakov papilárnych línií v tejto spoločnej oblasti môže osoba, ktorá obrázok skúma, presvedčivo vyhlásiť, že oba obrázky pochádzajú z rovnakej dlane.

Keďže sa odtlačok dlane môže použiť na rôzne účely, môže obsahovať jednu alebo viac jedinečných zobrazených oblastí získaných z dlane alebo prsta. Úplný súbor záznamov odtlačkov dlane jednotlivca bude za bežných okolností obsahovať dlaň dominantnej ruky a úplný obrázok alebo úplné obrázky odtlačkov dlaní oboch rúk. Keďže logický záznam obrázku vo forme polí označených tagmi môže obsahovať len jedno binárne pole, pre každú dlaň dominantnej ruky sa bude vyžadovať jeden záznam typu 15, zatiaľ čo pre úplný odtlačok dlane bude potrebný jeden alebo dva takéto záznamy. Preto pri bežnej transakcii s odtlačkami dlaní sa na zobrazenie odtlačkov dlaní dotknutej osoby budú vyžadovať štyri až šesť záznamov typu 15.

#### 8.1. Polia pre logický záznam typu 15

V nasledujúcich odsekoch sa opisujú údaje obsiahnuté v každom poli logického záznamu typu 15.



V rámci logických záznamov typu 15 sa vstupy robia do číslovaných polí. Vyžaduje sa usporiadanie prvých dvoch polí záznamu a pole obsahujúce údaje vo forme obrázku musí byť posledným fyzickým poľom v zázname. V tabuľke 8 sa pre každé pole v zázname typu 15 nachádza „stavový kód“ (buď „M“ označujúce povinné pole alebo „O“ označujúce pole nepovinné), číslo poľa, typ znaku, veľkosť poľa a obmedzenie výskytu. V poslednom stĺpci sa nachádza maximálna veľkosť v bajtoch, ktorá vychádza z trojmiestneho čísla poľa. Ak sa v čísle poľa nachádza viac čísiel, zvýši sa aj maximálny počet bajtov. Dve položky v stĺpci „veľkosť poľa pri každom výskyte“ zahŕňajú všetky separátory, ktoré sú v poli použité. Údaj v stĺpci „maximálny počet bajtov“ zahŕňa číslo poľa, informáciu a všetky separátory vrátane separátora „GS“.

#### 8.1.1. Pole 15.001: Dĺžka logického záznamu (LEN – Logical Record Length)

Toto povinné pole vo formáte ASCII obsahuje informáciu o celkovom počte bajtov v logickom zázname typu 15. Pole 15.001 špecifikuje dĺžku záznamu vrátane každého znaku každého poľa v zázname a separátorov.

#### 8.1.2. Pole 15.002: Znak označenia obrázku (IDC – Image Designation Character)

Toto povinné pole vo formáte ASCII sa používa na identifikáciu údajov vo forme obrázku odtlačku dlane, ktoré sa nachádzajú v zázname. Tento IDC je rovnaký ako IDC v poli obsah súboru (CNT) v zázname typu 1.

#### 8.1.3. Pole 15.003: Typ zobrazenia (IMP – Impression Type)

Týmto povinným jednobajtovým poľom vo formáte ASCII sa uvádza spôsob, akým sa získala informácia vo forme obrázku odtlačku dlane. Do tohto poľa sa vpiše vhodný kód vybraný z tabuľky 9.

#### 8.1.4. Pole 15.004: Agentúra pôvodu/ORI (SRC – Source Agency)

Toto povinné pole vo formáte ASCII obsahuje totožnosť správneho orgánu alebo organizácie, ktorá pôvodne získala obrázok v zázname. Za bežných okolností sa v tomto poli uvedie identifikátor agentúry pôvodu (ORI – Originating Agency Identifier) agentúry, ktorá získala obrázok. Pozostáva z dvoch informácií v tomto formáte: CC/agency.

Prvá informácia obsahuje kód krajiny (Country Code) v databáze Interpolu, ktorý pozostáva z dvoch alfanumerických znakov. Druhá informácia, agency (agentúra), je voliteľný text na identifikáciu agentúry obsahujúci najviac 32 alfanumerických znakov.

#### 8.1.5. Pole 15.005: Dátum získania odtlačku dlane (PCD – Palmprint Capture Date)

Toto povinné pole vo formáte ASCII obsahuje dátum získania obrázku odtlačku dlane. Tento dátum sa uvádza ako osem číslic vo formáte CCRRMMDD. CCRR je rok získania obrázku; znaky MM sú desiatkové a jednotkové hodnoty mesiaca a znaky DD zastupujú rovnaké hodnoty pri dni v danom mesiaci. Napríklad dátum 20000229 znamená 29. februára 2000. Úplný dátum musí skutočne existovať.

#### 8.1.6. Pole 15.006: Dĺžka horizontálnej línie (HLL – Horizontal Line Length)

Toto povinné pole vo formáte ASCII obsahuje počet pixelov na jednej horizontálnej línii prenášaného obrázku.

#### 8.1.7. Pole 15.007: Dĺžka vertikálnej línie (VLL – Vertical Line Length)

Toto povinné pole vo formáte ASCII obsahuje počet horizontálnych línií na prenášanom obrázku.

#### 8.1.8. Pole 15.008: Jednotky zobrazenia (SLC – Scale Units)

Toto povinné pole vo formáte ASCII obsahuje jednotky, v ktorých sa opisuje vzorkovacia frekvencia obrázku (hustota pixelov). Jednotka („1“) v tomto poli znamená pixely na palec, zatiaľ čo dvojka („2“) označuje pixely na centimeter. Nula („0“) v tomto poli označuje, že sa nezadala žiadna škála. V tomto prípade sa zobrazovací pomer v pixeloch udáva na základe podielu HPS/VPS.

#### 8.1.9. Pole 15.009: Horizontálny rozsah v pixeloch (HPS – Horizontal Pixel Scale)

Toto povinné pole vo formáte ASCII špecifikuje celočíselnú hustotu pixelov v horizontálnom smere za predpokladu, že pole SLC obsahuje znak „1“ alebo „2“. V iných prípadoch označuje horizontálnu zložku pomeru zobrazenia v pixeloch.

#### 8.1.10. Pole 15.010: Vertikálny rozsah v pixeloch (VPS – Vertical Pixel Scale)

Toto povinné pole vo formáte ASCII špecifikuje celočíselnú hustotu pixelov vo vertikálnom smere za predpokladu, že pole SLC obsahuje znak „1“ alebo „2“. V iných prípadoch označuje vertikálnu zložku pomeru zobrazenia v pixeloch.

Tabuľka 8: Rozvrh záznamu typu 15: odtlačok dlane s rôznym rozlíšením									
Identifikátor	Stavový kód	Číslo poľa	Názov poľa	Typ znaku	Veľkosť poľa na výskyt		Počet výskytov		Maximálny počet bajtov
					min.	max.	min.	max.	
LEN	M	15.001	DĹŽKA LOGICKÉHO ZÁZNAMU	N	4	8	1	1	15
IDC	M	15.002	ZNAK OZNAČENIA OBRÁZKU	N	2	5	1	1	12
IMP	M	15.003	TYP ZOBRAZENIA	N	2	2	1	1	9
SRC	M	15.004	AGENTÚRA PÔVODU/ORI	AN	6	35	1	1	42
PCD	M	15.005	DÁTUM ZÍSKANIA ODTLAČKU DLANE	N	9	9	1	1	16
HLL	M	15.006	DĹŽKA HORIZONTÁLNEJ LÍNIE	N	4	5	1	1	12
VLL	M	15.007	DĹŽKA VERTIKÁLNEJ LÍNIE	N	4	5	1	1	12
SLC	M	15.008	JEDNOTKY ZOBRAZENIA	N	2	2	1	1	9
HPS	M	15.009	HORIZONTÁLNY ROZSAH V PÍXELOCH	N	2	5	1	1	12
VPS	M	15.010	VERTIKÁLNY ROZSAH V PÍXELOCH	N	2	5	1	1	12
CGA	M	15.011	KOMPRESNÝ ALGORITMUS	AN	5	7	1	1	14

Tabuľka 8: Rozvrh záznamu typu 15: odtlačok dlane s rôznym rozlíšením									
Identifikátor	Stavový kód	Číslo poľa	Názov poľa	Typ znaku	Veľkosť poľa na výskyt		Počet výskytov		Maximálny počet bajtov
					min.	max.	min.	max.	
BPX	M	15.012	BITY NA PIXEL	N	2	3	1	1	10
PLP	M	15.013	POLOHA ODTLAČKU DLANE	N	2	3	1	1	10
RSV		15.014 15.019	REZERVOVANÉ NAZÁHRNUTIE V BUDÚCNOSTI	–	–	–	–	–	–
COM	O	15.020	POZNÁMKA	AN	2	128	0	1	128
RSV		15.021 15.199	REZERVOVANÉ NAZÁHRNUTIE V BUDÚCNOSTI	–	–	–	–	–	–
UDF	O	15.200 15.998	POLIA VYMEDZENÉ POUŽÍVATEĽMI	–	–	–	–	–	–
DAT	M	15.999	ÚDAJE Z OBRÁZKU	B	2	–	1	1	–

Tabuľka 9: Typ zobrazenia dlane	
Opis	Kód
Biometrické skenovanie dlane	10
Nebiometrické skenovanie dlane	11
Latentný odtlačok dlane	12
Latentná stopa dlane	13
Latentná fotografia dlane	14
Latentný odber odtlačku dlane	15

## 8.1.11. Pole 15.011: Kompresný algoritmus (CGA – Compression Algorithm)

V tomto povinnom poli ASCII sa špecifikuje algoritmus, ktorý sa používa na kompresiu obrázkov v odtieňoch šedej. Údaj „NONE“ v tomto poli znamená, že údaje v zázname nie sú komprimované. Pri obrázkoch, ktoré sa majú komprimovať, sa v tomto poli uvedie uprednostňovaná metóda kompresie obrázkov s odlačkami všetkých desiatich prstov. Platné kompresné kódy sa uvádzajú v dodatku 39-7.

## 8.1.12. Pole 15.012: Bity na pixel (BPX)

Toto povinné pole vo formáte ASCII obsahuje počet bitov, ktoré predstavujú jeden pixel. Pri bežných hodnotách odtieňov šedej v škále od „0“ do „255“ sa v ňom nachádza číslica „8“. Ak sa v tomto poli nachádza číslica vyššia alebo nižšia ako „8“, predstavuje pixel v odtieni šedej s vyššou alebo nižšou presnosťou.

Tabuľka 10: Kódy, oblasti a veľkosti dlaní				
Poloha dlane	Kód dlane	Veľkosť obrázku (mm <sup>2</sup> )	Šírka (mm)	Výška (mm)
Neznáma dlaň	20	28387	139,7	203,2
Celá pravá dlaň	21	28387	139,7	203,2
Dlaň pravej dominantnej ruky	22	5645	44,5	127,0
Celá ľavá dlaň	23	28387	139,7	203,2
Dlaň ľavej dominantnej ruky	24	5645	44,5	127,0
Dolná časť pravej dlane	25	19516	139,7	139,7
Horná časť pravej dlane	26	19516	139,7	139,7
Dolná časť ľavej dlane	27	19516	139,7	139,7
Horná časť ľavej dlane	28	19516	139,7	139,7
Pravá dlaň nedominantnej ruky	29	28387	139,7	203,2
Ľavá dlaň nedominantnej ruky	30	28387	139,7	203,2

8.1.13. Pole 15.013: Poloha odtlačku dlane (PLP – Palmprint Position)

Toto povinné pole vo formáte ASCII obsahuje polohu odtlačku dlane, ktorá zodpovedá obrázku odtlačku dlane. Číselný kód v desiatkovej sústave zodpovedajúci známej alebo najpravdepodobnejšej polohe odtlačku dlane sa vyberie z tabuľky 10 a vloží ako dvojmiestne podpole vo formáte ASCII. V tabuľke 10 sa vymedzujú aj maximálne veľkosti a rozmery pri každej z možných polôh odtlačku dlane.

8.1.14. Polia 15.014 – 15.019: Rezervované na vymedzenie v budúcnosti (RSV – Reserved for future definition)

Tieto polia sú rezervované na zahrnutie do budúcich revízií tejto normy. Žiadne z nich sa nepoužije na tejto úrovni revízie. Ak sa predsa len vyskytnú, majú sa ignorovať.

8.1.15. Pole 15.020: Poznámka (COM – Comment)

Toto nepovinné pole sa môže použiť na vloženie poznámok alebo iných textových informácií vo formáte ASCII s údajmi o obrázku odtlačku dlane.

8.1.16. Polia 15.021 – 15.199: Rezervované na vymedzenie v budúcnosti (RSV – Reserved for future definition)

Tieto polia sú rezervované na zahrnutie do budúcich revízií tejto normy. Žiadne z nich sa nepoužije na tejto úrovni revízie. Ak sa predsa len vyskytnú, majú sa ignorovať.

8.1.17. Polia 15.200 – 15.998: Polia vymedzené používateľmi (UDF – User-defined Fields)

Tieto polia vymedzuje používateľ a využijú sa v budúcnosti. Používateľ definuje aj ich veľkosť a obsah, a to v súlade s požiadavkami agentúry určenia. Ak existujú, musia obsahovať textové informácie vo formáte ASCII.

### 8.1.18. Pole 15.999: Údaje z obrázku (DAT – Image Data)

Toto pole obsahuje všetky údaje zo získaného obrázku odtlačku dlane. Jeho číslo je vždy 999 a je posledným fyzickým poľom v zázname. Napríklad po poli „15.999:“ nasleduje údaj vo forme obrázku zastúpený binárnymi znakmi. Každý pixel nekomprimovaného údaju v stupňoch šedej je vyjadrený ôsmimi bitmi (pri 256 odtieňoch šedej) obsiahnutými v jednom bajte. Ak je údaj v poli BPX 15.012 vyšší alebo nižší ako „8“, počet bajtov na pixel bude iný. Ak sa použije kompresia, údaje v pixeloch sa skomprimujú v súlade s technikou špecifikovanou v poli CGA.

### 8.2. Koniec logického záznamu typu 15: Odtlačok dlane s rôznym rozlíšením

Kvôli konzistentnosti sa po poslednom bajte údaju z poľa 15.999 použije separátor „FS“ na oddelenie poľa od nasledujúceho logického záznamu. Tento separátor sa použije aj v poli „dĺžka“ logického záznamu typu 15.

### 8.3. Ďalšie logické záznamy typu 15: Odtlačok dlane s rôznym rozlíšením

Do súboru sa môžu vložiť ďalšie záznamy typu 15. Pre každý ďalší odtlačok dlane sa vyžaduje úplný logický záznam typu 15 spolu so separátorom „FS“.

Typ vyhľadávania AFIS	TP/TP	LT/TP	LP/PP	TP/UL	LT/UL	PP/ULP	LP/ULP
Maximálny počet kandidátov	1	10	5	5	5	5	5



Typy vyhľadávani:

TP/TP (ten-print): obrázok s odtlačkami desiatich prstov proti obrázku s odtlačkami desiatich prstov,

LT (fingerprint latent)/TP (ten-print): latentný odtlačok prsta proti obrázku s odtlačkami desiatich prstov

LP (palmprint latent)/PP (palmprint): latentný odtlačok dlane proti odtlačku dlane,

TP (ten-print)/UL (unsolved): obrázok s odtlačkami desiatich prstov proti nevyriešenému latentnému odtlačku prsta,

LT (fingerprint latent)/UL (unsolved): latentný odtlačok prsta proti nevyriešenému latentnému odtlačku prsta,

PP (palmprint)/ULP (unsolved palmprint latent): odtlačok dlane proti nevyriešenému latentnému odtlačku dlane,

LP (palmprint latent)/ULP (unsolved palmprint latent): latentný odtlačok dlane proti nevyriešenému latentnému odtlačku dlane.

## 9. Dodatky ku kapitole 2 (výmena daktyloskopických údajov)

### 9.1. Dodatok 39-1: Kódy separátorov podľa ASCII

ASCII	Pozícia <sup>1</sup>	Opis
LF	1/10	Oddeľuje chybové kódy v poli 2.074
FS	1/12	Oddeľuje logické záznamy súboru
GS	1/13	Oddeľuje polia logického záznamu
RS	1/14	Oddeľuje podpolia poľa záznamu
US	1/15	Oddeľuje jednotlivé informácie poľa alebo podpoľa

<sup>1</sup> Ide o pozíciu vymedzenú v norme ASCII.

## 9.2. Dodatok 39-2: Výpočet alfanumerických kontrolných znakov

Pre TCN a TCR (poľa 1.09 a 1.10):

Číslo zodpovedajúce kontrolnému znaku sa vytvorí na základe tohto vzorca:

$$(RR * 10^8 + SSSSSSS) \text{ Modulo } 23$$

kde RR sú posledné dve číslice roka a SSSSSSS je sériové číslo.

Kontrolný znak sa potom vytvorí na základe kontrolnej tabuľky, ktorá sa nachádza nižšie.

Pre CRO (pole 2.010)

Číslo zodpovedajúce kontrolnému znaku sa vytvorí na základe tohto vzorca:

$$(RR * 10^6 + NNNNNN) \text{ Modulo } 23$$

kde RR sú posledné dve číslice roka a NNNNNN je sériové číslo.

Kontrolný znak sa potom vytvorí na základe kontrolnej tabuľky, ktorá sa nachádza nižšie.

Kontrolná tabuľka kontrolných znakov		
1-A	9-J	17-T
2-B	10-K	18-U
3-C	11-L	19-V
4-D	12-M	20-W
5-E	13-N	21-X
6-F	14-P	22-Y
7-G	15-Q	0-Z
8-H	16-R	

### 9.3. Dodatok 39-3: Znakové kódy

7-bitové kódy ANSI na výmenu informácií										
Súbor znakov ASCII										
+	0	1	2	3	4	5	6	7	8	9
30				!	'	#	\$	%	&	'
40	(	)	*	+	,	-	.	/	0	1
50	2	3	4	5	6	7	8	9	:	;
60	<	=	>	?	@	A	B	C	D	E
70	F	G	H	I	J	K	L	M	N	O
80	P	Q	R	S	T	U	V	W	X	Y
90	Z	[	\	]	^	_	`	a	b	c
100	d	e	f	g	h	i	j	k	l	m
110	n	o	p	q	r	s	t	u	v	w
120	x	y	z	{		}	~			

## 9.4. Dodatok 39-4: Súhrn transakcií

Záznam typu 1 (povinné)					
Identifikátor	Číslo poľa	Názov poľa	CPS/PMS	SRE	ERR
LEN	1.001	Dĺžka logického záznamu	M	M	M
VER	1.002	Číslo verzie	M	M	M
CNT	1.003	Obsah súboru	M	M	M
TOT	1.004	Typ transakcie	M	M	M
DAT	1.005	Dátum	M	M	M
PRY	1.006	Priorita	M	M	M
DAI	1.007	Agentúra určenia	M	M	M
ORI	1.008	Agentúra pôvodu	M	M	M
TCN	1.009	Kontrolné číslo transakcie	M	M	M
TCR	1.010	Kontrolná referencia transakcie	C	M	M
NSR	1.011	Pôvodné skenovacie rozlíšenie	M	M	M
NTR	1.012	Nominálne rozlíšenie pri prenose	M	M	M
DOM	1.013	Meno domény	M	M	M
GMT	1.014	Greenwichský čas	M	M	M

V stĺpci s podmienenosťou:

O = nepovinné (optional), M = povinné (mandatory), C = s podmienkou, že transakcia je odpoveďou pre agentúru pôvodu (conditional).

Záznam typu 2 (povinné)						
Identifikátor	Číslo poľa	Názov poľa	CPS/PMS	MPS/MMS	SRE	ERR
LEN	2.001	Dĺžka logického záznamu	M	M	M	M
IDC	2.002	Znak označenia obrázku	M	M	M	M
SYS	2.003	Systémové informácie	M	M	M	M
CNO	2.007	Číslo prípadu	–	M	C	–
SQN	2.008	Poradové číslo	–	C	C	–
MID	2.009	Identifikátor latentného odtlačku	–	C	C	–
CRN	2.010	Trestné referenčné číslo	M	–	C	–
MN1	2.012	Neurčené identifikačné číslo	–	–	C	C
MN2	2.013	Neurčené identifikačné číslo	–	–	C	C
MN3	2.014	Neurčené identifikačné číslo	–	–	C	C
MN4	2.015	Neurčené identifikačné číslo	–	–	C	C
INF	2.063	Osobitné záznamy	O	O	O	O
RLS	2.064	Zoznam respondentov	–	–	M	–
ERM	2.074	Pole správy o stave/chybe	–	–	–	M
ENC	2.320	Očakávaný počet kandidátov	M	M	–	–

V stĺpci s podmienenosťou:

O = nepovinné (optional), M = povinné (mandatory), C = s podmienkou, že sú dostupné údaje (conditional).

*	=	ak je prenos údajov v súlade s vnútroštátnymi právnymi predpismi (nevzťahujú sa na články 533 a 534 tejto dohody)
---	---	---

#### 9.5. Dodatok 39-5: Vymedzenia záznamov typu 1

Identifikátor	Stav	Číslo poľa	Názov poľa	Typ znaku	Príklad údajov
LEN	M	1.001	Dĺžka logického záznamu	N	1.001:230{}{GS}}
VER	M	1.002	Číslo verzie	N	1.002:0300{}{GS}}
CNT	M	1.003	Obsah súboru	N	1.003:1{}{US}}15{}{RS}}2{}{US}}00{}{RS}}4{}{US}}01{}{RS}}4{}{US}}02{}{RS}}4{}{US}}03{}{RS}}4{}{US}}04{}{RS}}4{}{US}}05{}{RS}}4{}{US}}06{}{RS}}4{}{US}}07{}{RS}}4{}{US}}08{}{RS}}4{}{US}}09{}{RS}}4{}{US}}10{}{RS}}4{}{US}}11{}{RS}}4{}{US}}12{}{RS}}4{}{US}}13{}{RS}}4{}{US}}14{}{GS}}
TOT	M	1.004	Typ transakcie	A	1.004:CPS{}{GS}}

Identifikátor	Stav	Číslo poľa	Názov poľa	Typ znaku	Príklad údajov
DAT	M	1.005	Dátum	N	1.005:20050101 {{GS}}
PRY	M	1.006	Priorita	N	1.006:4 {{GS}}
DAI	M	1.007	Agentúra určenia	1*	1.007:DE/BKA {{GS}}
ORI	M	1.008	Agentúra pôvodu	1*	1.008:NL/NAFIS {{GS}}
TCN	M	1.009	Kontrolné číslo transakcie	AN	1.009:0200000004F {{GS}}
TCR	C	1.010	Kontrolná referencia transakcie	AN	1.010:0200000004F {{GS}}
NSR	M	1.011	Pôvodné skenovacie rozlíšenie	AN	1.011:19.68 {{GS}}
NTR	M	1.012	Nominálne rozlíšenie pri prenose	AN	1.012:19,68 {{GS}}
DOM	M	1.013	Meno domény	AN	1.013: INT-I {{US}}4,22 {{GS}}
GMT	M	1.014	Greenwichský čas	AN	1.014:20050101125959Z

V stĺpci s podmienenosťou: O = nepovinné (optional), M = povinné (mandatory), C = s podmienkou (conditional)

V stĺpci s typom znaku: A = abecedný, N = numerický, B = binárny

1\* Povolené znaky pre názov agentúry sú [„0..9“, „A..Z“, „a..z“, „\_“, „-“, „.“, „-“].

## 9.6. Dodatok 39-6: Vymedzenia záznamov typu 2

Tabuľka A.6.1: Transakcie CPS a PMS					
Identifikátor	Stav	Číslo poľa	Názov poľa	Typ znaku	Príklad údajov
LEN	M	2.001	Dĺžka logického záznamu	N	2.001:909 {{GS}}
IDC	M	2.002	Znak označenia obrázku	N	2.002:00 {{GS}}
SYS	M	2.003	Systémové informácie	N	2.003:0422 {{GS}}
CRN	M	2.010	Trestné referenčné číslo	AN	2.010:DE/E999999999 {{GS}}
INF	O	2.063	Osobitné záznamy	1*	2.063:Osobitné záznamy 123 {{GS}}
ENC	M	2.320	Očakávaný počet kandidátov	N	2.320:1 {{GS}}



Tabuľka A.6.2: Transakcia SRE					
Identifikátor	Stav	Číslo poľa	Názov poľa	Typ znaku	Príklad údajov
LEN	M	2.001	Dĺžka logického záznamu	N	2.001:909 {} {GS}}
IDC	M	2.002	Znak označenia obrázku	N	2.002:00 {} {GS}}
SYS	M	2.003	Systémové informácie	N	2.003:0422 {} {GS}}
CRN	C	2.010	Trestné referenčné číslo	AN	2.010:NL/222222222 {} {GS}}
MN1	C	2.012	Neurčené identifikačné číslo	AN	2.012:E999999999 {} {GS}}
MN2	C	2.013	Neurčené identifikačné číslo	AN	2.013:E999999999 {} {GS}}
MN3	C	2.014	Neurčené identifikačné číslo	N	2.014:0001 {} {GS}}
MN4	C	2.015	Neurčené identifikačné číslo	A	2.015:A {} {GS}}
INF	O	2.063	Osobitné záznamy	1*	2.063:Osobitné záznamy 123 {} {GS}}
RLS	M	2.064	Zoznam respondentov	AN	2.064:CPS {} {RS}}I {} {RS}}001/001 {} {RS}}999999 {} {GS}}

Tabuľka A.6.3: Transakcia ERR					
Identifikátor	Stav	Číslo poľa	Názov poľa	Typ znaku	Príklad údajov
LEN	M	2.001	Dĺžka logického záznamu	N	2.001:909 {} {GS} {}
IDC	M	2.002	Znak označenia obrázku	N	2.002:00 {} {GS} {}
SYS	M	2.003	Systémové informácie	N	2.003:0422 {} {GS} {}
MN1	M	2.012	Neurčené identifikačné číslo	AN	2.012:E999999999 {} {GS} {}
MN2	C	2.013	Neurčené identifikačné číslo	AN	2.013:E999999999 {} {GS} {}
MN3	C	2.014	Neurčené identifikačné číslo	N	2.014:0001 {} {GS} {}
MN4	C	2.015	Neurčené identifikačné číslo	A	2.015:A {} {GS} {}
INF	O	2.063	Osobitné záznamy	1*	2.063:Osobitné záznamy 123 {} {GS} {}
ERM	M	2.074	Pole správy o stave/chybe	AN	2.074: 201: IDC - 1 FIELD 1.009 WRONG CONTROL CHARACTER {} {LF} {} 115: IDC 0 FIELD 2.003 INVALID SYSTEM INFORMATION {} {GS} {}

Tabuľka A.6.4: Transakcie MPS a MMS					
Identifikátor	Stav	Číslo poľa	Názov poľa	Typ znaku	Príklad údajov
LEN	M	2.001	Dĺžka logického záznamu	N	2.001:909 {} {GS}}
IDC	M	2.002	Znak označenia obrázku	N	2.002:00 {} {GS}}
SYS	M	2.003	Systémové informácie	N	2.003:0422 {} {GS}}
CNO	M	2.007	Číslo prípadu	AN	2.007:E999999999 {} {GS}}
SQN	C	2.008	Poradové číslo	N	2.008:0001 {} {GS}}
MID	C	2.009	Identifikátor latentného odtlačku	A	2.009:A {} {GS}}
INF	O	2.063	Osobitné záznamy	1*	2.063:Osobitné záznamy 123 {} {GS}}
ENC	M	2.320	Očakávaný počet kandidátov	N	2.320:1 {} {GS}}

V stĺpci s podmienenosťou: O = nepovinné (optional), M = povinné (mandatory), C = s podmienkou (conditional)

V stĺpci s typom znaku: A = abecedný, N = numerický, B = binárny

1\* povolené znaky sú [„0..9“, „A..Z“, „a..z“, „\_“, „“ , „“ , „“ , „“ , „“]

## 9.7. Dodatok 39-7: Kódy na kompresiu odtieňov šedej

## Kompresné kódy

Kompresia	Hodnota	Poznámky
Wavelet Scalar Quantization Grayscale Fingerprint Image Compression Specification (špecifikácia kompresie odtlačku v odtieňoch šedej pomocou waveletovej skalárnej kvantifikácie) IAFIS-IC-0010(V3) z 19. decembra 1997	WSQ	algoritmus, ktorý sa má použiť na kompresiu obrázkov v odtieňoch šedej pri záznamoch typu 4, 7 a 13 až 15. Nepoužije sa pri rozlíšeníach > 500dpi.
JPEG 2000 [ISO 15444/ITU T.800]	J2K	použije sa pri stratovej a bezstratovej kompresii obrázkov v odtieňoch šedej pri záznamoch typu 13 až 15. Výrazne odporúčané pri rozlíšeníach > 500 dpi

## 9.8. Dodatok 39-8: Špecifikácia pošty

S cieľom zlepšiť vnútorné pracovné postupy sa do predmetu poštovej správy pri transakcii typu PRUEM napíše kód krajiny (CC – country code) štátu, ktorý správu odosiela, a typ transakcie (TOT, pole 1.004).

Formát: CC/typ transakcie

Príklad: „DE/CPS“

Telo správy môže ostať prázdne.

## KAPITOLA 3

## VÝMENA ÚDAJOV O EVIDENCII VOZIDIEL

## 1. Spoločný súbor údajov na automatizované vyhľadávanie údajov o evidencii vozidiel

## 1.1. Vymedzenie pojmov

Povinné a nepovinné prvky údajov ustanovené v článku 14 ods. 4 kapitoly 0 sú vymedzené takto:

## Povinné (M – Mandatory)

Tento prvok sa musí oznámiť v prípade, že sa informácia nachádza vo vnútroštátnom registri štátu. Preto v prípade dostupnosti informácie existuje povinnosť jej výmeny.

## Nepovinné (O – Optional)

Tento prvok sa môže oznámiť v prípade, že sa informácia nachádza vo vnútroštátnom registri štátu. Preto neexistuje povinnosť výmeny informácie ani v prípade, ak je dostupná.

Ak sa prvok v súbore údajov osobitne identifikuje ako dôležitý vo vzťahu k článku 537 tejto dohody, označí sa (znakom Y).

## 1.2. Vyhľadávanie podľa vozidla/vlastníka/držiteľa

### 1.2.1. Spúšťacie mechanizmy vyhľadávania

Existujú dva spôsoby vyhľadávania informácií, ktoré sa vymedzujú v ďalšom odseku:

- podľa čísla karosérie (VIN), referenčného dátumu a času (nepovinné),
- podľa tabuľky s evidenčným číslom, čísla karosérie (VIN) (nepovinné), referenčného dátumu a času (nepovinné).

Na základe týchto kritérií vyhľadávania sa ako výsledok získajú informácie týkajúce sa jedného alebo viacerých vozidiel. Ak sa musí získať informácia len o jednom vozidle, všetky jej prvky sa získajú v rámci jednej odpovede. Ak sa nájde viac než jedno vozidlo, informácie, ktoré sa vrátia, určí samotný dožiadaný štát; budú to buď všetky informácie, alebo len informácie potrebné na rozšírenie vyhľadávania (napr. z dôvodu ochrany súkromia alebo z dôvodu výkonu vyhľadávača).

Informácie potrebné na rozšírenie vyhľadávania sa uvádzajú v bode 1.2.2.1. V odseku 1.2.2.2 sa uvádza kompletný súbor informácií.

Pri vyhľadávaní podľa čísla karosérie a referenčného dátumu a času sa môže vyhľadávať v databázach jedného alebo všetkých zúčastnených štátov.

Ak sa vyhľadáva podľa poznávacej značky a referenčného dátumu a času, musí sa vyhľadávať v databáze jedného konkrétneho štátu.

Bežne sa vyhľadáva s použitím skutočného času a dátumu, ale je možné použiť aj referenčný dátum a čas v minulosti. Ak sa vyhľadáva s referenčným dátumom a časom v minulosti a informácie z minulosti nie sú v registri daného štátu dostupné, pretože vôbec neexistujú, ako odpoveď sa môžu získať aktuálne informácie, pričom sa táto skutočnosť výslovne uvedie.

### 1.2.2. Súbor údajov

#### 1.2.2.1. Informácie potrebné na rozšírenie vyhľadávania

Položka	M/O <sup>1</sup>	Poznámky	Prüm Y/N <sup>2</sup>
Údaje o vozidlách			
Evidenčné číslo	M		Y
Číslo karosérie/VIN	M		Y
Krajina evidencie	M		Y
Značka	M	(D.1 <sup>3</sup> ), napr. Ford, Opel, Renault a pod.	Y
Modelový typ vozidla	M	(D.3), napr. Focus, Astra, Megane	Y
Kód kategórie EÚ	M	(J) mopedy, motocykle, automobily a pod.	Y

<sup>1</sup> M = povinné, ak je informácia dostupná vo vnútroštátnom registri, O = nepovinné.

<sup>2</sup> Všetky atribúty, ktoré špecificky pridelili štáty, sa označujú znakom Y.

<sup>3</sup> Harmonizované kódy v dokladoch, pozri smernicu Rady 1999/37/ES z 29. apríla 1999.

## 1.2.2.2. Kompletný súbor údajov

Položka	M/O <sup>1</sup>	Poznámky	Prím Y/N
Údaje o držiteľoch vozidla		(C.1 <sup>2</sup> ) Údaje o držiteľovi konkrétneho osvedčenia o evidencii.	
Priezvisko (názov spoločnosti) držiteľa osvedčenia o evidencii	M	(C.1.1.) Priezvisko, tituly atď. sa uvedú v samostatných kolónkach a meno (názov) sa uvedie vo formáte umožňujúcom tlač	Y
Meno	M	(C.1.2) Meno/mená a iniciály sa uvedú v samostatných kolónkach a meno sa uvedie vo formáte umožňujúcom tlač	Y
Adresa	M	(C.1.3) Ulica, číslo domu, PSČ, miesto bydliska, krajina bydliska atď. sa uvedú v samostatných kolónkach a adresa sa uvedie vo formáte umožňujúcom tlač	Y
Pohlavie	M	Muž/žena	Y
Dátum narodenia	M		Y
Právny subjekt	M	Fyzická osoba, združenie, spoločnosť, firma atď.	Y

<sup>1</sup> M = povinné, ak je informácia dostupná vo vnútroštátnom registri, O = nepovinné.

<sup>2</sup> Harmonizované kódy v dokladoch, pozri smernicu Rady 1999/37/ES z 29. apríla 1999.



Položka	M/O <sup>1</sup>	Poznámky	Prím Y/N
Miesto narodenia	O		Y
Identifikačné číslo	O	Identifikačné číslo, ktoré jednoznačne identifikuje osobu alebo spoločnosť.	N
Druh identifikačného čísla	O	Druh identifikačného čísla (napr. číslo cestovného pasu).	N
Dátum začatia držby	O	Dátum, odkedy bolo/je auto v držbe. Tento dátum bude často rovnaký ako dátum vytlačený v kolónke (I) na osvedčení o evidencii vozidla.	N
Dátum ukončenia držby	O	Dátum, dokedy bolo auto v držbe.	N
Typ držiteľa	O	Ak vlastník vozidla (C.2) neexistuje, odkaz na skutočnosť, že držiteľ osvedčenia o evidencii: <ul style="list-style-type: none"> <li>– je majiteľom vozidla,</li> <li>– nie je majiteľom vozidla,</li> <li>– nie je osvedčením o evidencii označený ako vlastník vozidla.</li> </ul>	N
Údaje o vlastníkoch vozidla		(C.2)	
Priezvisko (názov spoločnosti) vlastníka	M	(C.2.1)	Y
Meno	M	(C.2.2)	Y
Adresa	M	(C.2.3)	Y
Pohlavie	M	Muž/žena	Y
Dátum narodenia	M		Y

Položka	M/O <sup>1</sup>	Poznámky	Prím Y/N
Právny subjekt	M	Fyzická osoba, združenie, spoločnosť, firma atď.	Y
Miesto narodenia	O		Y
Identifikačné číslo	O	Identifikačné číslo, ktoré jednoznačne identifikuje osobu alebo spoločnosť.	N
Druh identifikačného čísla	O	Druh identifikačného čísla (napr. číslo cestovného pasu).	N
Dátum začatia vlastníctva	O	Dátum, odkedy bolo/je auto vlastnené.	N
Dátum skončenia vlastníctva	O	Dátum, dokedy bolo auto vlastnené.	N
Údaje o vozidlách			
Evidenčné číslo	M		Y
Číslo karosérie/VIN	M		Y
Krajina evidencie	M		Y
Značka	M	(D.1), napr. Ford, Opel, Renault a pod.	Y
Modelový typ vozidla	M	(D.3), napr. Focus, Astra, Megane.	Y
Katégoria vozidla/kód katégorie EÚ	M	(J) mopedy, motocykle, automobily a pod.	Y
Dátum prvej evidencie	M	(B) Dátum prvej evidencie vozidla kdekoľvek na svete.	Y
Dátum začatia (súčasnej) evidencie	M	(I) Dátum evidencie, na ktorú sa vzťahuje konkrétne osvedčenie o evidencii vozidla.	Y

Položka	M/O <sup>1</sup>	Poznámky	Prüm Y/N
Dátum ukončenia evidencie	M	Dátum ukončenia evidencie, na ktorú sa vzťahuje konkrétne osvedčenie o evidencii vozidla. Tento dátum môže určovať obdobie platnosti uvedené na doklade, ak toto obdobie nie je neobmedzené (skratka na doklade = H).	Y
Stav	M	Zošrotované, ukradnuté, vyvezené atď.	Y
Začiatok stavu (dátum)	M		Y
Ukončenie stavu (dátum)	O		N
kW	O	(P.2)	Y
Objem	O	(P.1)	Y
Druh evidenčného čísla	O	riadne, tranzitné a pod.	Y
Identifikátor č. 1 dokladu o vozidle	O	Prvý jedinečný identifikátor dokladu vytlačený v doklade o vozidle.	Y
Identifikátor č. 2 dokladu o vozidle <sup>1</sup>	O	Druhý jedinečný identifikátor dokladu vytlačený v doklade o vozidle.	Y
Údaje o poistení			
Názov poisťovne	O		Y
Začiatok poistenia (dátum)	O		Y
Koniec poistenia (dátum)	O		Y
Adresa	O		Y
Číslo poistenia	O		Y
Identifikačné číslo	O	Identifikačné číslo, ktoré jednoznačne identifikuje poisťovňu.	N
Druh identifikačného čísla	O	Druh identifikačného čísla (napr. číslo obchodnej komory)	N

<sup>1</sup> V Luxembursku sa v dokladoch o evidencii vozidiel používajú dva samostatné identifikátory.

## 2. Bezpečnosť údajov

### 2.1. Prehľad

Softvérová aplikácia Eucaris umožňuje bezpečnú komunikáciu s inými štátmi a s backendovými pôvodnými systémami štátov pomocou protokolu XML. Štáty si vymieňajú správy formou ich priameho odosielania prijímateľovi. Dátové stredisko štátu je napojené na sieť TESTA.

Správy vo formáte XML, ktoré sa cez sieť posielajú, sú šifrované. Na šifrovanie sa používa technika SSL. Správy, ktoré sa zasielajú backendovým systémom, sú čisto textové správy XML, keďže spojenie medzi Eucaris a backendovým systémom by malo byť v chránenom prostredí. Poskytne sa klientská aplikácia, ktorá sa v rámci štátu môže použiť na vyhľadávanie v jeho vlastnom registri alebo v registri iných štátov. Títo klienti sa identifikujú prostredníctvom prihlasovacieho mena/hesla alebo klientského certifikátu. Spojenie s používateľom môže byť šifrované, je to však v zodpovednosti jednotlivých štátov.

### 2.2. Bezpečnostné prvky výmeny správ

Bezpečnostný dizajn sa zakladá na kombinácii podpisu HTTPS a XML. V tejto alternatíve sa na podpísanie všetkých správ zaslaných na server používa podpis XML, pričom sa prostredníctvom kontroly tohto podpisu dá overiť odosielateľ správy. Na ochranu dôvernosti a celistvosti správy pri prenose sa používa jednostranné zabezpečené spojenie SSL (len s certifikátom servera), ktorým sa poskytuje ochrana proti útokom sledujúcim vymazanie/prehrávanie a vkladanie správ. Namiesto vývoja softvéru na mieru, ktorý by realizoval obojstranné spojenie SSL, sa zaviedol podpis XML. Používanie tohto podpisu je bližšie k plánu webových služieb ako obojstranné spojenie SSL a je preto strategickejšie.

Podpis XML sa môže implementovať rôznymi spôsobmi, pričom zvolený spôsob je v tomto prípade využitie tohto podpisu ako časti špecifikácie Web Services Security (WSS). V tejto špecifikácii sa vymedzuje spôsob použitia podpisu XML. Keďže WSS je postavená na štandarde SOAP, je logické, že SOAP sa bude dodržiavať v čo najväčšej možnej miere.

### 2.3. Bezpečnostné prvky, ktoré sa netýkajú výmeny správ

#### 2.3.1. Overovanie používateľov

Používatelia webovej aplikácie Eucaris sa overujú sami pomocou používateľského mena a hesla. Keďže sa pritom využíva štandardné overovanie systému Windows, štáty môžu úroveň overovania v prípade potreby zvýšiť prostredníctvom využitia klientských certifikátov.

#### 2.3.2. Úlohy používateľov

Softvérová aplikácia Eucaris podporuje rôzne úlohy používateľov. Každý súbor služieb má vlastnú autorizáciu. Napríklad (výhradní) používatelia funkcie „Treaty of Eucaris“ nemôžu používať funkciu „Prüm“. Služby administrátorov sú od bežných úloh koncových používateľov oddelené.

#### 2.3.3. Zaznamenávanie a vyhľadávanie údajov o výmene správ

Softvérová aplikácia Eucaris uľahčuje zaznamenávanie všetkých typov správ. Funkcia správcu umožňuje správcovi vnútroštátneho systému určiť, ktoré správy sa zaznamenávajú: žiadosti koncových používateľov, prichádzajúce žiadosti iných štátov, informácie poskytnuté z vnútroštátnych registrov atď.

Aplikácia sa môže nakonfigurovať tak, aby na zaznamenávanie používala vnútornú databázu alebo vonkajšiu databázu (Oracle). Rozhodnutie o tom, ktoré správy sa budú zaznamenávať, závisí od zariadení na zaznamenávanie v pôvodných systémoch a pripojených klientských aplikáciách.

V hlavičke každej správy sa nachádza informácia o žiadajúcom štáte, žiadajúcej organizácii v rámci daného štátu a zúčastnenom používateľovi. Uvádza sa aj dôvod žiadosti.

Prostredníctvom kombinovaného zaznamenávania v žiadajúcom a odpovedajúcom štáte je možné vyhľadať údaje o akejkoľvek výmene správ (napr. na základe žiadosti zúčastneného občana).

Zaznamenávanie sa konfiguruje prostredníctvom webového klienta (menu Administration, Logging configuration). Funkciu zaznamenávania vykonáva Core System. Po umožnení zaznamenávania sa v jednom zázname uloží úplná správa (hlavička aj telo). Úroveň zaznamenávania sa dá nastaviť v súvislosti s definovanou službou a typom správy, ktorá prechádza cez Core System.

#### Úrovne zaznamenávania

Možné sú tieto úrovne zaznamenávania:

Private (súkromná) – správa sa zaznamenáva: zaznamenávanie NIE je dostupné pre službu „extract logging“, ale je dostupné len na vnútroštátnej úrovni, a to na účely auditu a riešenia problémov.

None (žiadna) – správa sa vôbec nezaznamenáva.

#### Typy správ

Výmena informácií medzi štátmi pozostáva z niekoľkých správ, ktoré schematicky predstavuje obrázok 5 ďalej.

Existujú tieto typy správ (na obrázku 5 uvádzajú pre Core System aplikácie Eucaris štátu X):

1. správa žiadosti na Core System\_Request od klienta;
2. správa žiadosti na Other State\_Request od systému Core System tohto štátu;
3. správa žiadosti na Core System tejto State\_Request od systému Core System iného štátu;
4. správa žiadosti na Legacy Register\_Request od systému Core System;
5. správa žiadosti na Core System\_Request od Legacy Register;
6. správa odpovede z Core System\_Request od klienta;
7. správa odpovede z Other State\_Request od systému Core System tohto štátu;
8. správa odpovede zo systému Core System tejto State\_Request od iného štátu;
9. správa odpovede z Legacy Register\_Request od systému Core System;
10. správa odpovede z Core System\_Request od Legacy Register.

Na obrázku 5 sa nachádzajú tieto výmeny informácií:

- Žiadosť o informácie zaslanú štátom X štátu Y – modré šípky. Táto žiadosť a odpoveď pozostáva zo správ typu 1, 2, 7 a 6,
- Žiadosť o informácie zaslanú štátom Z štátu X – červené šípky. Táto žiadosť a odpoveď pozostáva zo správ typu 3, 4, 9 a 8,
- Žiadosť o informácie zo strany pôvodného registra na hlavný systém (táto cesta obsahuje aj žiadosť od bežného klienta pred pôvodným registrom) – zelené šípky. Tento druh žiadosti pozostáva zo správ typu 5 a 10.

Obrázok 5: Typy správ na zaznamenávanie

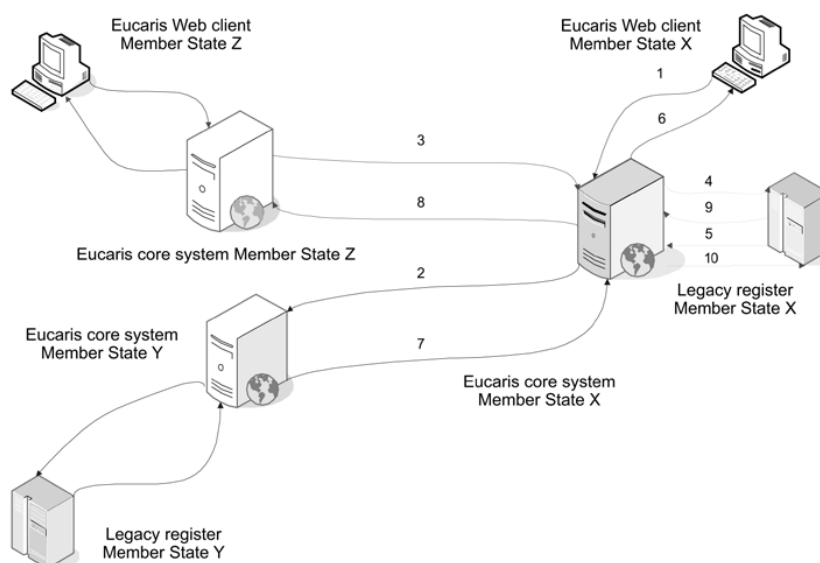



#### 2.3.4. Hardvérový bezpečnostný modul

Hardvérový bezpečnostný modul sa nepoužíva.

Hardvérový bezpečnostný modul (HSM – Hardware Security Module) poskytuje kvalitnú ochranu pre kľúč, ktorý sa používa na podpisovanie správ a identifikáciu serverov. Hoci prispieva k celkovej úrovni bezpečnosti, jeho kúpa/údržba je nákladnou záležitosťou a neexistujú žiadne požiadavky na rozhodovanie medzi druhou a tretou úrovňou bezpečnosti HSM FIPS 140-2. Keďže sa používa uzavretá sieť, ktorá účinne znižuje ohrozenie, rozhodlo sa, že HSM sa pre začiatok nepoužije. Ak bude HSM nevyhnutný napr. na získanie akreditácie, môže sa do architektúry systému pridať.

### 3. Technické podmienky výmeny údajov

#### 3.1. Všeobecný opis aplikácie Eucaris

##### 3.1.1. Prehľad

Aplikácia Eucaris pripája všetky zúčastnené štáty do viaccestnej siete, v ktorej každý štát komunikuje priamo s iným štátom. Na vytvorenie spojenia nie je potrebný žiadny centrálny komponent. Aplikácia Eucaris umožňuje bezpečnú komunikáciu s inými štátmi a s backendovými pôvodnými systémami štátov pomocou protokolu XML. Túto architektúru znázorňuje nasledujúci obrázok.

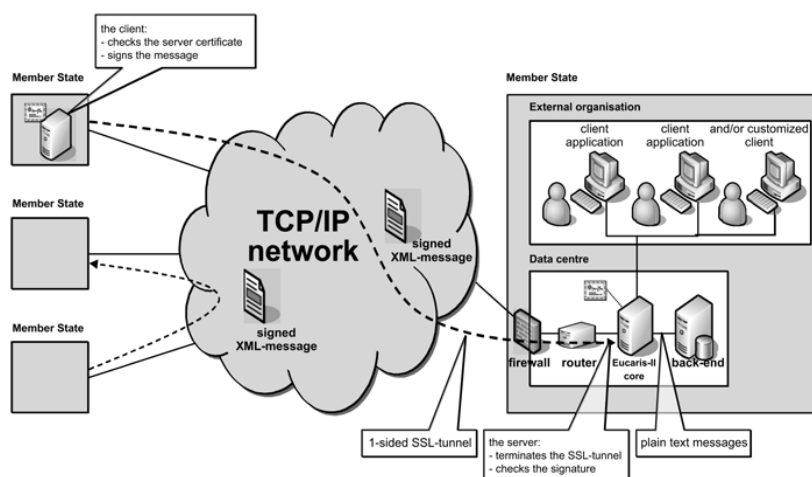

Štáty si vymieňajú správy formou ich priameho odosielania príjateľovi. Dátové stredisko štátu je napojené na sieť používanú na výmenu správ (TESTA). Štát sa do siete TESTA pripája cez vlastnú vnútroštátnu bránu. Na pripojenie k sieti sa používa firewall, ku ktorému je aplikácia Eucaris pripojená pomocou smerovača. V závislosti od alternatívy, ktorá sa zvolí na ochranu správ, používa certifikát buď smerovač (router) alebo samotná aplikácia Eucaris.

Poskytne sa klientská aplikácia, ktorá sa v rámci štátu môže použiť na vyhľadávanie v jeho vlastnom registri alebo v registri iných štátov. Klientská aplikácia sa pripája k aplikácii Eucaris. Títo klienti sa identifikujú prostredníctvom prihlasovacieho mena/hesla alebo klientského certifikátu. Spojenie s používateľom v externej organizácii (napr. polícii) môže byť šifrované, je to však v zodpovednosti jednotlivých štátov.

## 3.1.2. Rozsah systému

Rozsah systému Eucaris je obmedzený na procesy v rámci výmeny informácií medzi orgánmi zodpovednými za evidenciu v jednotlivých štátoch a na základnú prezentáciu týchto informácií. Postupy a automatizované procesy, pri ktorých sa tieto informácie používajú, sú mimo rozsahu systému.

Štáty sa môžu rozhodnúť, či budú využívať klientskú aplikáciu Eucaris alebo si vytvoria vlastnú prispôbenú aplikáciu. V tabuľke pod týmto textom sa opisuje, ktoré aspekty systému Eucaris sa používajú povinne a/alebo sú predpísané a ktoré sú nepovinné a/alebo na voľnom zvážení zo strany štátov.

Aspekty systému Eucaris	M/O <sup>1</sup>	Poznámka
Koncepcia siete	M	Koncepcia spočíva v mnohostrannej komunikácii („any-to-any communication“).
Fyzická sieť	M	TESTA
Centrálne aplikácia (Core application)	M	Na spojenie s inými štátmi sa musí použiť centrálna aplikácia Eucarisu. Centrálne aplikácia ponúka tieto funkcie: <ul style="list-style-type: none"> <li>– šifrovanie a podpisovanie správ;</li> <li>– kontrola totožnosti odosielateľa;</li> <li>– autorizácia štátov a miestnych používateľov;</li> <li>– smerovanie správ;</li> <li>– radenie asynchrónnych správ, ak je služba príjemcu dočasne nedostupná;</li> <li>– funkcia vyhľadávania vo viacerých krajinách;</li> <li>– zaznamenávanie výmeny správ;</li> <li>– uchovávanie prichádzajúcich správ</li> </ul>

<sup>1</sup> M = povinné (Mandatory) používať alebo dodržiavať O = nepovinné (Optional) používať alebo dodržiavať.

Aspekty systému Eucaris	M/O <sup>1</sup>	Poznámka
klientská aplikácia	O	Okrem centrálnej aplikácie môže štát použiť aj klientskú aplikáciu systému Eucaris II. Centrálna a klientská aplikácia sa v relevantných prípadoch upravujú pod záštitou organizácie systému Eucaris.
Bezpečnostná koncepcia	M	Koncepcia je založená na podpise XML prostredníctvom klientských certifikátov a šifrovaní SSL prostredníctvom služobných certifikátov.
Špecifikácie správ	M	Každý štát musí dodržiavať špecifikácie správ určené organizáciou systému Eucaris a špecifikácie uvedené v tejto kapitole. Špecifikácie môže zmeniť len organizácia systému Eucaris po konzultácii so štátmi.
Fungovanie a podpora	M	Prijímanie nových štátov alebo novej funkcie prebieha pod záštitou organizácie systému Eucaris. Funkcie monitorovania a asistenčnej služby centrálnu riadi určený štát.

### 3.2. Požiadavky na funkčnosť a požiadavky, ktoré sa netýkajú funkčnosti

#### 3.2.1. Generické funkcie

V tomto oddiele sa vo všeobecnosti opisujú hlavné generické funkcie.

Nie	Opis
1.	Systém umožňuje orgánom štátov zodpovedným za evidenciu interaktívnu výmenu správ so žiadosťami a odpoveďami.
2.	Systém obsahuje klientskú aplikáciu, ktorá umožňuje koncovým používateľom zasielať žiadosti a predkladať informácie v odpovediach na účely manuálneho spracovania.
3.	Systém uľahčuje „vysielanie“, ktorým sa štátu umožňuje zaslať žiadosť všetkým ostatným štátom. Centrálna aplikácia konsoliduje prichádzajúce odpovede do jednej správy pre klientskú aplikáciu (táto funkcia sa nazýva „Multiple Country Inquiry“).

Nie	Opis
4.	Systém dokáže spracúvať rôzne typy správ. Úlohy používateľa, autorizácia, smerovanie, podpisovanie i zaznamenávanie sa vymedzujú v závislosti od konkrétnej služby.
5.	Systém umožňuje štátom, aby si vymieňali balíky správ alebo správy, ktoré obsahujú veľký počet žiadostí alebo odpovedí. Tieto správy sa spracúvajú asynchrónne.
6.	V prípade, že je prijímajúci štát nedostupný, systém zoradí asynchrónne správy a zabezpečí ich doručenie hneď, ako sa príjemca prístupní.
7.	Systém uchováva prichádzajúce asynchrónne správy až do ich spracovania.
8.	Systém umožňuje prístup len aplikáciám Eucaris iných štátov a nie jednotlivým organizáciám v rámci týchto štátov, t. j. každý orgán zodpovedný za evidenciu funguje ako jediná brána medzi vnútroštátnymi koncovými používateľmi a zodpovedajúcimi orgánmi v iných štátoch.
9.	Na jednom serveri pre Eucaris je možné zadať používateľov z rôznych štátov a autorizovať ich v súlade s právami daného štátu.
10.	V správach sa nachádzajú informácie o žiadajúcom štáte, organizácii a koncovom používateľovi.
11.	Systém uľahčuje zaznamenávanie údajov o výmene správ medzi rôznymi štátmi a medzi centrálnou aplikáciou a vnútroštátnymi evidenčnými systémami.
12.	Systém umožňuje, aby osobitný tajomník (buď organizácia alebo štát, ktorý je na túto úlohu výslovne vymenovaný) na účely vypracovania štatistických správ zhromažďoval zaznamenané informácie o správach, ktoré zúčastnené štáty odoslali/prijali.
13.	Každý štát sám uvedie, ktoré zo zaznamenaných informácií sú pre uvedeného tajomníka dostupné a ktoré sú „súkromné“.
14.	Systém umožňuje správcovi vnútroštátnych systémov každého štátu, aby zo systému získali štatistické údaje o používaní.
15.	Systém umožňuje pridať nové štáty prostredníctvom jednoduchých administratívnych postupov.

## 3.2.2. Používanie

Nie	Opis
16.	Systém poskytuje rozhranie na automatizované spracovanie správ backendovými systémami/pôvodnými systémami a umožňuje integráciu používateľského rozhrania do týchto systémov (prispôbené používateľské rozhranie).
17.	Systém je ľahko pochopiteľný, názorný a obsahuje pomoc v textovom formáte.
18.	Systém preukázateľne pomáha štátom pri integrácii, operačných činnostiach a budúcej údržbe (napr. prostredníctvom referenčných pokynov, funkčnej/technickej dokumentácie, operačných pokynov...).
19.	Používateľské rozhranie je viacjazyčné a poskytuje koncovému používateľovi prostriedky na výber uprednostňovaného jazyka.
20.	Používateľské rozhranie poskytuje správcovi miestneho systému prostriedky na preklad položiek na monitore a kódovaných informácií do svojho jazyka.

## 3.2.3. Spoľahlivosť

Nie	Opis
21.	Systém je vytvorený ako robustný a spoľahlivý operačný systém, tolerantný voči chybám zo strany prevádzkovateľa, pričom sa bez problémov obnovuje po výpadkoch energie alebo iných incidentoch. Systém možno reštartovať bez straty údajov alebo s ich minimálnou stratou.
22.	Systém vykazuje stabilné a opakovateľné výsledky.
23.	Systém bol navrhnutý na spoľahlivé fungovanie. Je možné ho implementovať v takej konfigurácii, ktorá zabezpečí 98-percentnú dostupnosť (využitím nadbytočnosti, záložných serverov atď.)
24.	Využitie časti systému je možné dokonca aj pri zlyhaní niektorých komponentov (v prípade „výpadku“ štátu C môžu štáty A a B naďalej komunikovať). Mal by sa minimalizovať počet jednotlivých bodov zlyhania v informačnom reťazci.
25.	Čas obnovenia po vážnom zlyhaní by nemal presiahnuť jeden deň. Malo by byť možné minimalizovať obdobie nedostupnosti prostredníctvom podpory na diaľku, napr. zo strany ústredného servisného centra.

## 3.2.4. Prevádzkové vlastnosti

Nie	Opis
26.	Systém sa dá využívať nepretržite, 24 hodín denne a 7 dní v týždni. Tento harmonogram (24×7) sa vyžaduje aj od pôvodných systémov štátov.
27.	Systém odpovedá na žiadosti používateľov rýchlo bez ohľadu na ďalšie úlohy, ktoré vykonáva v pozadí (background tasks). Toto sa vyžaduje aj od pôvodných systémov zmluvných strán, aby sa zabezpečil prijateľný reakčný čas. Za prijateľný reakčný čas sa považuje celkový reakčný čas 10 sekúnd na jednu odpoveď.
28.	Systém bol navrhnutý ako systém pre viacerých používateľov a tak, aby zvládol úlohy v pozadí (background tasks), zatiaľ čo používateľ vykonáva úlohy v popredí (foreground tasks).
29.	Systém bol navrhnutý ako pružný z hľadiska rozsahu, aby podporoval možný nárast správ v prípade pridania novej funkcie, organizácie alebo nového štátu.

## 3.2.5. Bezpečnosť

Nie	Opis
30.	Systém je vhodný (napr. čo sa týka bezpečnostných opatrení) na výmenu správ, ktoré obsahujú citlivé osobné údaje (napr. vlastníka/držiaka vozidla) klasifikované ako „EU restricted“.
31.	Údržba systému sa vykonáva tak, aby nedošlo k neoprávnenému prístupu k údajom.
32.	Systém obsahuje službu pre správu práv a povolení vnútroštátnych koncových používateľov.
33.	Štáty môžu skontrolovať totožnosť odosielateľa (na úrovni štátu) prostredníctvom podpisu XML.
34.	Štáty výslovne oprávnia iné štáty na žiadanie špecifických informácií.

Nie	Opis
35.	Na úrovni aplikácie poskytuje systém plnú bezpečnosť a šifrovanie kompatibilné s úrovňou bezpečnosti, ktorá sa v takýchto situáciách vyžaduje. Výlučnosť a celistvosť informácií sa zaručuje použitím podpisu XML a šifrovania prostredníctvom tunelingu SSL.
36.	Informácie o celej výmene správ sa dajú vyhľadávať na základe ich zaznamenávania.
37.	Poskytuje sa ochrana proti útokom sledujúcim vymazanie správ (tret'ou stranou) a opakované prehrávanie a vkladanie správ (tret'ou stranou).
38.	Systém využíva certifikáty TTP (Trusted Third Party) pre dôveryhodné tretie strany.
39.	Systém je schopný nakladať s rôznymi certifikátmi jednotlivého štátu v závislosti od typu správy alebo služby.
40.	Bezpečnostné opatrenia na úrovni aplikácie postačujú na umožnenie používania neakreditovaných sietí.
41.	Systém dokáže používať najnovšie bezpečnostné technológie, ako napr. XML-firewall.

### 3.2.6. Prispôsobivosť

Nie	Opis
42.	Systém sa dá rozšíriť o nové správy a nové funkcie. Náklady na prispôbenie sú minimálne z dôvodu centralizovaného vývoja komponentov aplikácie.
43.	Štáty môžu definovať nové typy správ na dvojstranné použitie. Nevyžaduje sa, aby všetky štáty podporovali všetky typy správ.



## 3.2.7. Podpora a údržba

Nie	Opis
44.	Systém poskytuje ústrednému servisnému centru a/alebo prevádzkovateľom monitorovacie zariadenia na sledovanie siete a serverov v jednotlivých štátoch.
45.	Systém poskytuje prostriedky na podporu na diaľku zo strany ústredného servisného centra.
46.	Systém poskytuje prostriedky na analýzu problémov.
47.	Systém sa dá rozšíriť o nové štáty.
48.	Aplikáciu jednoducho nainštaluje personál s minimálnou kvalifikáciou a skúsenosťami v oblasti IT. Inšalačný postup je maximálne automatizovaný.
49.	Systém poskytuje stále prostredie pre testovanie a schvaľovanie.
50.	Ročné náklady na údržbu a podporu sa znížili prostredníctvom dodržiavania trhových štandardov a vytvorenia aplikácie spôsobom, ktorý si vyžaduje čo najmenšiu podporu zo strany ústredného servisného centra.

## 3.2.8. Požiadavky na návrh

Nie	Opis
51.	Systém bol navrhnutý a overený tak, aby fungoval mnoho rokov.
52.	Systém bol vytvorený tak, aby fungoval nezávisle od poskytovateľa siete.
53.	Systém je kompatibilný s používaným hardvérom/softvérom v jednotlivých štátoch, pretože interaguje s evidenčnými systémami, ktoré využívajú technológie webových služieb založené na otvorených štandardoch (open standard) (XML, XSD, SOAP, WSDL, HTTP(s), Web services, WSS, X.509 atď.).

## 3.2.9. Uplatniteľné normy

Nie	Opis
54.	Systém spĺňa požiadavky ochrany údajov uvedené v nariadení (ES) č. 45/2001 (články 21, 22 a 23) a smernici 95/46/ES.
55.	Systém je v súlade s normami IDA.
56.	Systém podporuje formát UTF8.

## KAPITOLA 4

HODNOTIACI POSTUP  
UVEDENÝ V ČLÁNKU 540

## ČLÁNOK 1

## Dotazník

1. Príslušná pracovná skupina Rady Európskej únie (ďalej len „pracovná skupina Rady“) vypracuje dotazník týkajúci sa každej automatizovanej výmeny údajov stanovenej v článkoch 527 až 539 tejto dohody.
2. Hneď ako sa Spojené kráľovstvo bude domnievať, že spĺňa predpoklady na výmenu údajov v relevantnej kategórii údajov, vyplní príslušný dotazník.

## ČLÁNOK 2

### Skúšobná prevádzka

1. Ak to bude potrebné a s cieľom vyhodnotiť výsledky dotazníka uskutoční Spojené kráľovstvo skúšobnú prevádzku spolu s jedným alebo viacerými členskými štátmi, ktoré si už vymieňajú údaje podľa rozhodnutia 2008/615/SVV. Skúšobná prevádzka sa uskutoční krátko pred hodnotiacou návštevou alebo krátko po nej.
2. Podmienky a pravidlá tejto skúšobnej prevádzky určí príslušná pracovná skupina Rady, pričom budú vychádzať z predchádzajúcej samostatnej dohody so Spojeným kráľovstvom. O jej praktických podrobnostiach rozhodnú štáty, ktoré sa na tejto skúšobnej prevádzke zúčastňujú.

## ČLÁNOK 3

### Hodnotiaca návšteva

1. S cieľom vyhodnotiť výsledky dotazníka sa uskutoční hodnotiaca návšteva.
2. Podmienky a pravidlá tejto návštevy určí príslušná pracovná skupina Rady, pričom budú vychádzať z predchádzajúcej samostatnej dohody medzi Spojeným kráľovstvom a hodnotiacim tímom. Spojené kráľovstvo umožní hodnotiacemu tímu, aby skontroloval automatizovanú výmenu údajov v kategórii alebo kategóriách údajov, ktoré sa majú hodnotiť, a to najmä prostredníctvom organizácie programu návštevy, v ktorom sa zohľadnia požiadavky hodnotiaceho tímu.

3. Hodnotiaci tím pripraví do jedného mesiaca správu o hodnotiacej návšteve, ktorú postúpi Spojenému kráľovstvu na pripomienkovanie. V prípade potreby môže hodnotiaci tím správu na základe pripomienok Spojeného kráľovstva zrevidovať.
4. Hodnotiaci tím pozostáva z najviac troch členov, ktorých vymenujú členské štáty, ktoré sa zúčastňujú na automatizovanej výmene údajov v hodnotených kategóriách; títo členovia musia mať skúsenosti s dotknutou kategóriou údajov, musia mať príslušnú vnútroštátnu bezpečnostnú previerku na tieto záležitosti a musia byť ochotní zúčastniť sa na najmenej jednej hodnotiacej návšteve v inom štáte. Členom hodnotiaceho tímu je aj zástupca Komisie.
5. Členovia hodnotiaceho tímu dodržiavajú dôverný charakter informácií, ktoré získajú pri výkone svojich úloh.

## ČLÁNOK 4

Hodnotenia vykonávané podľa rozhodnutí Rady 2008/615/SVV a 2008/616/SVV

Rada pri vykonávaní hodnotiaceho postupu podľa článku 540 tejto dohody a podľa tejto kapitoly zohľadní prostredníctvom príslušnej pracovnej skupiny Rady výsledky hodnotiacich konaní vykonaných v súvislosti s prijatím vykonávacích rozhodnutí Rady (EÚ) 2019/968<sup>1</sup> a (EÚ) 2020/1188<sup>2</sup>. Príslušná pracovná skupina Rady rozhodne o potrebe vykonať skúšobnú prevádzku podľa článku 540 ods. 1 tejto dohody, článku 23 ods. 2 kapitoly 0 tejto prílohy a článku 2 tejto kapitoly.

## ČLÁNOK 5

Správa Rade

Rade sa na účely rozhodnutia podľa článku 540 tejto dohody predloží celková hodnotiacia správa, v ktorej sa zhrnú výsledky dotazníkov, hodnotiacej návštevy a v príslušných prípadoch aj skúšobnej prevádzky.

---

<sup>1</sup> Vykonávacie rozhodnutie Rady (EÚ) 2019/968 zo 6. júna 2019 o začatí automatizovanej výmeny údajov o DNA v Spojenom kráľovstve (Ú. v. EÚ L 156, 13.6.2019, s. 8).

<sup>2</sup> Vykonávacie rozhodnutie Rady (EÚ) 2020/1188 zo 6. augusta 2020 o začatí automatizovanej výmeny daktyloskopických údajov v Spojenom kráľovstve (Ú. v. EÚ L 265, 12.8.2020, s. 1).

**PRÍLOHA 40****ÚDAJE ZO ZÁZNAMOV O CESTUJÚCICH**

Údaje zo záznamov o cestujúcich (zhromažďované leteckým dopravcami):

1. Lokalizačný záznam PNR
2. Dátum rezervácie/vystavenia letenky
3. Dátum alebo dátumy plánovanej cesty
4. Meno alebo mená
5. Adresa, telefónne číslo a elektronické kontaktné údaje cestujúceho, osoby, ktoré let pre cestujúceho zarezervovali, osoby, prostredníctvom ktorých je možné cestujúceho kontaktovať, a osoby, ktoré sa majú informovať v naliehavých prípadoch
6. Všetky dostupné informácie o platbe/faktúre (zahŕňajúce informácie týkajúce sa výlučne spôsobov platby za letenku a jej fakturácie s výnimkou akýchkoľvek iných informácií, ktoré sa priamo netýkajú letu)
7. Celá trasa cesty pre konkrétny záznam o cestujúcom

8. Informácie o častých cestujúcich (identifikátor leteckého dopravcu alebo predajcu, ktorý program spravuje, číslo častého cestujúceho, úroveň členstva, opis úrovne a kód aliancie)
9. Cestovná agentúra/zástupca cestovnej agentúry
10. Štádium cesty cestujúceho vrátane potvrdení odletu, stavu vybavenia („check-in“), informácií o prípadoch, keď sa cestujúci nedostavil k odletu (no show), alebo informácií o prípadoch, keď sa cestujúci dostavil bez rezervácie („go show“)
11. Oddelené/rozdelené informácie PNR (Split/Divided PNR Information)
12. Ďalšie doplňujúce informácie (OSI – Other Supplementary Information), informácie o osobitných službách (SSI – Special Service Information) a informácie o žiadostiach o osobitnú službu (SSR – Special Service Request)
13. Informácie o vystavení letenky vrátane čísla letenky, dátumu vystavenia letenky a jednosmerných leteniek, údajov zaznamenaných v rámci automatizovaného výpočtu cestovného („automated ticket fare quote“)
14. Informácie o sedadle vrátane čísla sedadla
15. Informácie o spoločných letových kódoch
16. Všetky informácie o batožine
17. Mená ostatných cestujúcich uvedené v PNR a počet spolucestujúcich v PNR

18. Akékoľvek zhromaždené vopred poskytované informácie o cestujúcich (API) (vrátane typu, čísla, krajiny, v ktorej bol vydaný a dátumu uplynutia platnosti akéhokoľvek dokladu totožnosti, národnosti, priezviska, mena, pohlavia, dátumu narodenia, leteckého dopravcu, čísla letu, dátumu odletu, dátumu priletu, miesta odletu, miesta priletu, času odletu a času priletu)
  
  19. Všetky doterajšie zmeny v údajoch PNR uvedených v bodoch 1 až 18.
-



**PRÍLOHA 41**

## FORMY TRESTNEJ ČINNOSTI, V SÚVISLOSTI S KTORÝMI JE PRÍSLUŠNÝ EUROPOL

- terorizmus,
- organizovaná trestná činnosť,
- obchodovanie s drogami,
- legalizácia príjmov z trestnej činnosti,
- trestná činnosť súvisiaca s jadrovými a rádioaktívnymi látkami,
- prevádzachstvo,
- obchodovanie s ľuďmi,
- trestné činy súvisiace s motorovými vozidlami,
- vražda a ťažké ublíženie na zdraví,

- 
- nedovolené obchodovanie s ľudskými orgánmi a tkanivami,
  - únos, obmedzovanie osobnej slobody a branie rukojemníka,
  - rasizmus a xenofóbia,
  - lúpež a krádež s prit'azujúcimi okolnosťami,
  - nedovolené obchodovanie s kultúrnymi objektmi vrátane starožitností a umeleckých diel,
  - podvodné konanie a podvod,
  - trestné činy poškodzujúce finančné záujmy Únie,
  - obchodovanie s využitím dôverných informácií a manipulácia s finančným trhom,
  - vymáhanie peňazí alebo inej výhody a vydieranie,
  - falšovanie a pirátstvo výrobkov,
  - falšovanie a pozmeňovanie verejných listín a obchodovanie s takými listinami,
  - falšovanie a pozmeňovanie peňazí a platobných prostriedkov,

- počítačová kriminalita,
  - korupcia,
  - nedovolené obchodovanie so zbraňami, strelivom a výbušninami,
  - nedovolené obchodovanie s ohrozenými živočíšnymi druhmi,
  - nedovolené obchodovanie s ohrozenými rastlinnými druhmi a odrodami,
  - trestné činy proti životnému prostrediu vrátane znečisťovania mora z lodí,
  - nedovolené obchodovanie s hormonálnymi látkami a ďalšími prostriedkami na podporu rastu,
  - sexuálne zneužívanie a sexuálne vykorisťovanie vrátane materiálu týkajúceho sa zneužívania detí a kontaktovania detí na účely ich sexuálneho zneužívania,
  - genocída, zločiny proti ľudskosti a vojnové zločiny.
-

**PRÍLOHA 42****FORMY ZÁVAŽNEJ TRESTNEJ ČINNOSTI, V SÚVISLOSTI S KTORÝMI JE PRÍSLUŠNÝ  
EUROPOL**

- terorizmus,
- organizovaná trestná činnosť,
- obchodovanie s drogami,
- legalizácia príjmov z trestnej činnosti,
- trestná činnosť súvisiaca s jadrovými a rádioaktívnymi látkami,
- prevádzčačstvo,
- obchodovanie s ľuďmi,
- trestné činy súvisiace s motorovými vozidlami,
- vražda a ťažké ublíženie na zdraví,
- nedovolené obchodovanie s ľudskými orgánmi a tkanivami,
- únos, obmedzovanie osobnej slobody a branie rukojemníka,

- 
- rasizmus a xenofóbia,
  - lúpež a krádež s prit'azujúcimi okolnosťami,
  - nedovolené obchodovanie s kultúrnymi objektmi vrátane starožitností a umeleckých diel,
  - podvodné konanie a podvod,
  - trestné činy poškodzujúce finančné záujmy Únie,
  - obchodovanie s využitím dôverných informácií a manipulácia s finančným trhom,
  - vymáhanie peňazí alebo inej výhody a vydieranie,
  - falšovanie a pirátstvo výrobkov,
  - falšovanie a pozmeňovanie verejných listín a obchodovanie s takými listinami,
  - falšovanie a pozmeňovanie peňazí a platobných prostriedkov,
  - počítačová kriminalita,
  - korupcia,
  - nedovolené obchodovanie so zbraňami, strelivom a výbušninami,

- nedovolené obchodovanie s ohrozenými živočíšnymi druhmi,
  - nedovolené obchodovanie s ohrozenými rastlinnými druhmi a odrodami,
  - trestné činy proti životnému prostrediu vrátane znečisťovania mora z lodí,
  - nedovolené obchodovanie s hormonálnymi látkami a ďalšími prostriedkami na podporu rastu,
  - sexuálne zneužívanie a sexuálne vykorisťovanie vrátane materiálu týkajúceho sa zneužívania detí a kontaktovania detí na účely ich sexuálneho zneužívania,
  - genocída, zločiny proti ľudskosti a vojnové zločiny.
-

## PRÍLOHA 43

## ZATÝKACÍ ROZKAZ

Tento zatýkací rozkaz vydal príslušný justičný orgán. Požadujem, aby ďalej uvedená osoba bola zatknutá a odovzdaná na účely trestného stíhania alebo výkonu trestu odňatia slobody alebo ochranného opatrenia<sup>1</sup>.

## a) Informácie o totožnosti vyžadanej osoby:

Meno:

Meno (-á):

Rodné priezvisko, ak je známe:

Prezývky, ak sú známe:

Pohlavie:

Štátna príslušnosť:

Dátum narodenia:

Miesto narodenia:

Miesto pobytu a/alebo známa  
adresa:Jazyk (-y), ktorému (-ým)  
vyžadaná osoba rozumie (ak je  
to známe):Zvláštne znaky/opis vyžadanej  
osoby:Fotografia a odtlačky prstov vyžadanej osoby, ak sú prístupné a môžu sa postúpiť,  
alebo kontaktné údaje osoby, ktorá sa má kontaktovať s cieľom získania takýchto informácií,  
alebo profil DNA (ak sa tento dôkaz môže poskytnúť, ale nebol zahrnutý)

<sup>1</sup> Tento zatýkací rozkaz sa musí vyhotoviť v jednom z úradných jazykov vykonávajúceho štátu, ak je tento štát známy, alebo v akomkoľvek inom jazyku, ktorý tento štát akceptuje, alebo sa do tohto jazyka musí preložiť.

b) Rozhodnutie, z ktorého zatýkací rozkaz vychádza:

1. Zatýkací rozkaz alebo súdne rozhodnutie s rovnakým účinkom:

Typ:

2. Vykonateľný rozsudok:

Referencia:

c) Informácie o dĺžke trestu:

1. Horná hranica trestu odňatia slobody alebo ochranného opatrenia, ktoré sa môže uložiť za trestný (-é) čin (-y):

2. Dĺžka uloženého trestu odňatia slobody alebo ochranného opatrenia:

Zostávajúca časť trestu určená na výkon:

d) Uved'te, či sa dotknutá osoba osobne zúčastnila konania, ktoré viedlo k vydaniu rozhodnutia:

1.  Áno, dotknutá osoba sa osobne zúčastnila na konaní, ktoré viedlo k vydaniu rozhodnutia.

2.  Nie, dotknutá osoba sa osobne nezúčastnila na konaní, ktoré viedlo k vydaniu rozhodnutia.

3. Ak ste zaškrtili políčko v bode 2, potvrd'te, či ide o jeden z týchto prípadov:



- 3.1a. dotknutá osoba bola osobne predvolaná... (deň/mesiac/rok), a tým informovaná o stanovenom termíne a mieste konania, ktoré viedlo k vydaniu rozhodnutia, a bola informovaná o tom, že možno vydať rozhodnutie, ak sa nezúčastní na konaní;

ALEBO

- 3.1b. dotknutá osoba nebola osobne predvolaná, ale sa jej inými prostriedkami skutočne doručili úradné informácie o stanovenom termíne a mieste konania, ktoré viedlo k vydaniu rozhodnutia, takým spôsobom, že bolo jednoznačne preukázané, že táto osoba si bola vedomá plánovaného konania, a bola informovaná o tom, že možno vydať rozhodnutie, ak sa nezúčastní na konaní;

ALEBO

- 3.2. dotknutá osoba, vedomá si plánovaného konania, splnomocnila právneho zástupcu, ktorý bol buď vymenovaný dotknutou osobou, alebo ustanovený štátom, aby ju obhajoval v konaní, a tento právny zástupca ju v konaní skutočne obhajoval;

ALEBO

- 3.3. rozhodnutie bolo dotknutej osobe doručené... (deň/mesiac/rok) a dotknutá osoba bola výslovne poučená o práve na opätovné prerokovanie vecí alebo odvolanie, na ktorých má právo zúčastniť sa a ktoré umožnia opätovné preskúmanie samotnej veci vrátane nových dôkazov a ktoré môžu viesť k zrušeniu pôvodného rozhodnutia a vydaniu nového, a

- výslovne uviedla, že proti rozhodnutiu nepodáva opravný prostriedok;

ALEBO

- nepodala návrh na opätovné prerokovanie veci alebo odvolanie v príslušnej lehote.

ALEBO

- 3.4. rozhodnutie nebolo dotknutej osobe osobne doručené, ale
  - toto rozhodnutie sa jej osobne doručí bezodkladne po odovzdaní a
  - po tom, ako sa jej doručí rozhodnutie, bude dotknutá osoba výslovne poučená o práve na opätovné prerokovanie veci alebo odvolanie, na ktorých má právo zúčastniť sa a ktoré umožnia opätovné preskúmanie samotnej veci vrátane nových dôkazov a ktoré môžu viesť k zrušeniu pôvodného rozhodnutia a vydaniu nového, a
  - dotknutá osoba bude informovaná o lehote, v ktorej musí podať návrh na opätovné prerokovanie veci alebo odvolanie, t. j. ... dní.

4. Ak ste zaškrtili bod 3.1b., 3.2. alebo 3.3., uveďte informácie o tom, ako bola splnená príslušná podmienka:

.....  
.....

## e) Trestné činy:

Tento zatýkací rozkaz sa \_\_\_\_\_ trestných činov  
vzťahuje na celkový počet:

Opis okolností, za ktorých bol (-i) trestný (-é) čin (-y) spáchaný (-é), vrátane času, miesta a miery účasti vyžadanej osoby na trestnom (-ých) čine (-och):

Povaha a právna klasifikácia trestného (-ých) činu (-ov) a uplatnené zákonné ustanovenie/kódex:

I. Nasledujúce platí len v prípade, že vydávajúci aj vykonávajúci štát vykonal oznámenie podľa článku 599 ods. 4 dohody: ak je to relevantné, zaškrtnite jeden alebo viacero z týchto trestných činov vymedzených právom vydávajúceho štátu, za ktoré možno vo vydávajúcom štáte uložiť trest odňatia slobody alebo ochranné opatrenie s hornou hranicou trestnej sadzby najmenej tri roky:

- účasť na zločinnom spolčení,
- terorizmus v zmysle prílohy 45 k tejto dohode,
- obchodovanie s ľuďmi,
- sexuálne vykorisťovanie detí a detská pornografia,
- nedovolené obchodovanie s omamnými a psychotropnými látkami,
- nedovolené obchodovanie so zbraňami, strelivom a s výbušninami,
- korupcia vrátane úplatkárstva,
- podvod vrátane podvodu, ktorý má dosah na finančné záujmy Spojeného kráľovstva, členského štátu alebo Únie,
- legalizácia príjmov z trestnej činnosti,
- falšovanie a pozmeňovanie meny,
- počítačová kriminalita,

- trestné činy proti životnému prostrediu vrátane nedovoleného obchodovania s ohrozenými živočíšnymi a rastlinnými druhmi, ich plemenami a odrodami,
- uľahčenie neoprávneného prekročenia štátnej hranice a neoprávneného pobytu,
- vražda, ťažké ublíženie na zdraví,
- nedovolené obchodovanie s ľudskými orgánmi a tkanivami,
- únos, obmedzovanie osobnej slobody a branie rukojemníka,
- rasizmus a xenofóbia,
- organizovaná alebo ozbrojená lúpež,
- nedovolené obchodovanie s kultúrnymi objektmi vrátane starožitností a umeleckých diel,
- podvodné konanie,
- vymáhanie peňazí alebo inej výhody a vydieranie,
- falšovanie, pozmeňovanie výrobkov alebo ich distribúcia a pirátstvo výrobkov,
- falšovanie a pozmeňovanie verejných listín a obchodovanie s takými listinami,
- falšovanie a pozmeňovanie peňazí a platobných prostriedkov,
- nedovolené obchodovanie s hormonálnymi látkami a ďalšími prostriedkami na podporu rastu,
- nedovolené obchodovanie s jadrovými a rádioaktívnymi materiálmi,
- obchodovanie s odcudzenými vozidlami,
- znásilnenie,
- podpaľáčstvo,
- trestné činy podliehajúce právomoci Medzinárodného trestného súdu,
- nezákonné ovládnutie lietadla, plavidla alebo vesmírnej lode
- sabotáž.

II. Presný opis trestných činov neuvedených v I. časti:

f) Ďalšie okolnosti podstatné pre prípad (nepovinné informácie):  
(Poznámka: Táto časť by mohla obsahovať poznámky o extrateritorialite, prerušení lehoty a iných následkoch trestného činu)

g) Tento zatýkací rozkaz sa týka aj zaistenia a odovzdania majetku, ktorý sa môže považovať za dôkaz:

Tento zatýkací rozkaz sa týka aj zaistenia a odovzdania majetku získaného vyžiadanou osobou v dôsledku spáchania trestného činu:

Opis majetku (a miesta) (ak je známe):

h) Trestný (-é) čin (-y), na základe ktorého (-ých) bol tento zatýkací rozkaz vydaný, je (sú) stíhateľný (-é)

doživotným odňatím slobody alebo doživotným ochranným opatrením:

vydávajúci štát na požiadanie vykonávajúceho štátu poskytne uistenie, že:

- preskúma uložený trest alebo opatrenie – na základe žiadosti alebo najneskôr po 20 rokoch – a/alebo
- podporí uplatnenie zmiernujúcich opatrení, o ktoré príslušná osoba môže požiadať podľa práva alebo praxe vydávajúceho členského štátu, na účely neuskutočnenia tohto trestu alebo opatrenia.

i) Justičný orgán, ktorý vydal zatýkací rozkaz:

Oficiálny názov:

Meno jeho zástupcu<sup>1</sup>:

Pracovná pozícia (titul/funkcia):

Číslo spisu:

Adresa:

Tel.: (medzinárodná predvoľba)

(miestna predvoľba)

Fax: (medzinárodná predvoľba)

(miestna predvoľba)

E-mail:

Kontaktné údaje osoby  
na zabezpečenie potrebného  
praktického postupu pre vydanie:

Ak za zasielanie a administratívne prijímanie zatýkacích rozkazov zodpovedá ústredný orgán:

Názov ústredného orgánu:

Prípadne kontaktná osoba  
(titul/funkcia a meno  
a priezvisko):

Adresa:

Tel.: (medzinárodná predvoľba)

(miestna predvoľba)

Fax: (medzinárodná predvoľba)

(miestna predvoľba)

E-mail:

<sup>1</sup> V jednotlivých jazykových verziách sa uvedie odkaz na „zástupcu“ justičného orgánu.

Podpis vydávajúceho justičného  
orgánu a/alebo jeho zástupcu:

Meno:

Pracovná pozícia (titul/funkcia):

Dátum:

Odtlačok úradnej pečiatky (ak je k dispozícii):

**PRÍLOHA 44****VÝMENA INFORMÁCIÍ Z REGISTRA TRESTOV – TECHNICKÉ A PROCESNÉ  
ŠPECIFIKÁCIE****KAPITOLA 1****VŠEOBECNÉ USTANOVENIA****ČLÁNOK 1****Cieľ**

Cieľom tejto prílohy je stanoviť potrebné procesné a technické ustanovenia na vykonávanie tretej časti hlavy IX tejto dohody.

**ČLÁNOK 2****Komunikačná sieť**

1. Elektronická výmena informácií z registra trestov medzi členským štátom na jednej strane a Spojeným kráľovstvom na strane druhej prebieha prostredníctvom spoločnej komunikačnej infraštruktúry, ktorá umožňuje šifrovanú komunikáciu.



2. Spoločnou komunikačnou infraštruktúrou je komunikačná sieť Transeurópske služby pre telematiku medzi správami (TESTA). Akákoľvek jej ďalšia vyvinutá verzia alebo akákoľvek alternatívna zabezpečená sieť zaručuje, že použitá spoločná komunikačná štruktúra naďalej spĺňa primerané bezpečnostné požiadavky na výmenu informácií z registra trestov.

### ČLÁNOK 3

#### Prepojovací softvér

1. Štáty využívajú štandardizovaný prepojovací softvér, prostredníctvom ktorého sa ich ústredné orgány môžu pripojiť do spoločnej komunikačnej infraštruktúry na účely elektronickej výmeny informácií z registra trestov s ostatnými štátmi v súlade s ustanoveniami tretej časti hlavy IX tejto dohody a tejto prílohy.
2. Členské štáty využívajú ako prepojovací softvér na referenčné vykonávanie systému ECRIS alebo svoj vnútroštátny softvér na vykonávanie systému ECRIS, podľa potreby prispôbený na účely výmeny informácií so Spojeným kráľovstvom, ako sa stanovuje v tejto dohode.
3. Spojené kráľovstvo zodpovedá za vytvorenie a prevádzku vlastného prepojovacieho softvéru. Na tieto účely Spojené kráľovstvo najneskôr do nadobudnutia platnosti tejto dohody zabezpečí fungovanie svojho vnútroštátneho prepojovacieho softvéru v súlade s protokolmi a technickými špecifikáciami stanovenými pre softvér na referenčné vykonávanie systému ECRIS a akýmkoľvek ďalšími technickými požiadavkami stanovenými agentúrou eu-LISA.

4. Spojené kráľovstvo zároveň bez zbytočného odkladu zabezpečí vykonávanie prípadných následných technických úprav svojho vnútroštátneho prepojovacieho softvéru, ktoré budú potrebné v dôsledku zmien technických špecifikácií stanovených pre softvér na referenčné vykonávanie systému ECRIS alebo zmien akýchkoľvek ďalších technických požiadaviek stanovených agentúrou eu-LISA. Na tento účel Únia zabezpečí bezodkladné informovanie Spojeného kráľovstva o všetkých plánovaných zmenách v technických špecifikáciách alebo požiadavkách, ako aj poskytnutie všetkých informácií potrebných pre Spojené kráľovstvo na plnenie povinností podľa tejto prílohy.

#### ČLÁNOK 4

Informácie poskytované prostredníctvom oznámení, žiadostí a odpovedí

1. Všetky oznámenia, na ktoré sa odkazuje v článku 646 tejto dohody, musia obsahovať tieto povinné informácie:
  - a) informácie o odsúdenom (úplné meno, dátum narodenia, miesto narodenia (obec a štát), pohlavie, štátna príslušnosť a predchádzajúce mená, ak existujú);
  - b) formálne informácie o odsúdení (dátum odsúdenia, názov súdu, dátum právoplatnosti rozhodnutia);
  - c) informácie o trestnom čine, ktorý viedol k odsúdeniu (dátum spáchania trestného činu, s ktorým odsúdenie súvisí, a názov alebo právna klasifikácia trestného činu, ako aj odkaz na uplatniteľné právne ustanovenia), a

- d) informácie o obsahu odsúdenia (predovšetkým o treste, ako aj o akýchkoľvek doplnkových trestných sankciách, bezpečnostných opatreniach a následných rozhodnutiach upravujúcich výkon trestu).
2. Prostredníctvom oznámení sa poskytnú aj nasledujúce nepovinné informácie, ak sú zaznamenané v registri trestov [písmená a) až d)] alebo ak ich má ústredný orgán k dispozícii [písmená e) až h)]:
- a) informácie o menách rodičov odsúdeného;
- b) informácie o čísle spisu odsúdenia;
- c) informácie o mieste spáchania trestného činu;
- d) informácie o zákazoch činnosti, ktoré vyplývajú z odsúdenia za trestný čin;
- e) informácie o identifikačnom čísle odsúdeného alebo o čísle a druhu dokladu totožnosti odsúdeného;
- f) odtlačky prstov, ktoré sa odsúdenému odobrali;
- g) pseudonym a/alebo prezývka (-y), ak existujú;
- h) podoba tváre.

Okrem toho možno poskytnúť akékoľvek ďalšie informácie týkajúce sa odsúdení zaznamenané v registri trestov.

3. Všetky žiadosti o informácie uvedené v článku 648 tejto dohody sa odošlú v štandardizovanom elektronickom formáte v súlade so vzorovým formulárom stanoveným v kapitole 2 tejto prílohy v jednom z úradných jazykov dožiadaného štátu.
4. Všetky odpovede na žiadosti uvedené v článku 649 tejto dohody sa odošlú v štandardizovanom elektronickom formáte v súlade so vzorovým formulárom stanoveným v kapitole 2 tejto prílohy a s priloženým zoznamom odsúdení, ako sa stanovuje vo vnútroštátnom práve. Dožiadaný štát poskytne odpoveď buď v jednom zo svojich úradných jazykov, alebo v inom jazyku, ktorý je pre obe zmluvné strany prijateľný. Spojené kráľovstvo na jednej strane a Únia v mene ktoréhokoľvek zo svojich členských štátov na strane druhej môžu oznámiť Osobitnému výboru pre spoluprácu v oblasti presadzovania práva a justičnú spoluprácu jazyk (-y), ktorý (-é) sa okrem úradného (-ých) jazyka (-ov) daného štátu môže (-u) použiť.
5. Osobitný výbor pre spoluprácu v oblasti presadzovania práva a justičnú spoluprácu prijme podľa potreby akékoľvek úpravy formulárov v kapitole 2 tejto prílohy uvedených v odsekoch 3 a 4.

## ČLÁNOK 5

## Formát prenosu informácií

1. Pri prenose informácií v súlade s článkom 646 a článkom 649 tejto dohody, ktoré sa týkajú názvu alebo právnej klasifikácie trestného činu a príslušných právnych ustanovení, štáty uvedú zodpovedajúci kód pre každý trestný čin uvedený v poskytovaných informáciách, ako sa stanovuje v tabuľke trestných činov v kapitole 3 tejto prílohy. Vo výnimočných prípadoch, ak trestný čin nezodpovedá žiadnej osobitnej podkategórii, pre tento konkrétny trestný čin sa použije kód „otvorená kategória“ príslušnej alebo najbližšej kategórie trestných činov, alebo ak taká neexistuje, kód pre „iné trestné činy“.
2. Štáty môžu poskytnúť aj dostupné informácie týkajúce sa stupňa dokonania a stupňa účasti na trestnom čine a prípadne existencie celkového alebo čiastočného vylúčenia trestnej zodpovednosti alebo recidívy.
3. Pri prenose informácií v súlade s článkom 646 a článkom 649 tejto dohody, ktoré sa týkajú obsahu odsúdenia, predovšetkým trestu, ako aj akýchkoľvek doplnkových trestných sankcií, bezpečnostných opatrení a následných rozhodnutí upravujúcich výkon trestu, štáty uvedú zodpovedajúci kód pre každú trestnú sankciu a opatrenie uvedené v poskytovaných informáciách, ako sa stanovuje v tabuľke trestných sankcií a opatrení v kapitole 3 tejto prílohy. Vo výnimočných prípadoch, ak trestná sankcia alebo opatrenie nezodpovedá žiadnej osobitnej podkategórii, pre túto konkrétnu trestnú sankciu alebo opatrenie sa použije kód „otvorená kategória“ príslušnej alebo najbližšej kategórie sankcií a opatrení, alebo ak taká neexistuje, kód pre „iné sankcie a opatrenia“.

4. Štáty poskytnú podľa potreby aj dostupné informácie týkajúce sa povahy a/alebo podmienok vykonávania uloženej trestnej sankcie alebo opatrenia, ako sa ustanovuje v tabuľke parametrov v kapitole 3 tejto prílohy. Parameter „rozhodnutie v inej ako trestnej veci“ sa uvádza len v prípadoch, ak informáciu o takomto rozhodnutí poskytuje štát štátnej príslušnosti dotknutej osoby dobrovoľne v reakcii na žiadosť o informácie o odsúdeniach.
5. S cieľom predovšetkým rozšíriť tieto informácie do ďalších štátov poskytnú štáty Osobitnému výboru pre spoluprácu v oblasti presadzovania práva a justičnú spoluprácu nasledujúce informácie:
  - a) zoznam vnútroštátnych trestných činov v každej z kategórií uvedených v tabuľke trestných činov v kapitole 3 tejto prílohy. Zoznam zahŕňa názov alebo právnu klasifikáciu trestného činu a odkaz na príslušné právne ustanovenia. Môže obsahovať aj stručný opis prvkov ustanovujúcich trestný čin;
  - b) zoznam druhov odsúdení, možných doplnkových trestných sankcií a bezpečnostných opatrení a prípadných následných rozhodnutí, ktorými sa mení výkon trestu podľa definície vo vnútroštátnom práve, v každej z kategórií uvedených v tabuľke trestných sankcií a opatrení v kapitole 3 tejto prílohy. Môže obsahovať aj stručný opis osobitnej trestnej sankcie alebo opatrenia.
6. Zoznamy a opisy uvedené v odseku 5 štáty pravidelne aktualizujú. Aktualizované údaje posielajú Osobitnému výboru pre spoluprácu v oblasti presadzovania práva a justičnú spoluprácu.

7. Osobitný výbor pre spoluprácu v oblasti presadzovania práva a justičnú spoluprácu prijme podľa potreby akékoľvek úpravy tabuliek v kapitole 3 tejto prílohy uvedených v odsekoch 1 až 4.

## ČLÁNOK 6

### Kontinuita poskytovania informácií

Ak je elektronický režim poskytovania informácií dočasne nedostupný, štáty po celé obdobie jeho nedostupnosti poskytujú informácie prostredníctvom akýchkoľvek prostriedkov spôsobilých vyhotoviť písomný záznam za podmienok umožňujúcich ústrednému orgánu dožiadaného štátu overiť jeho pravosť.

## ČLÁNOK 7

### Štatistiky a podávanie správ

1. Uskutočňuje sa pravidelné hodnotenie elektronickej výmeny informácií z registra trestov podľa tretej časti hlavy IX tejto dohody. Toto hodnotenie je založené na štatistikách a správach jednotlivých štátov.
2. Každý štát vypracúva štatistiku o výmene pomocou prepojeného softvéru a každý mesiac ju postúpi Osobitnému výboru pre spoluprácu v oblasti presadzovania práva a justičnú spoluprácu a agentúre eu-LISA. Štáty zároveň poskytnú Osobitnému výboru pre spoluprácu v oblasti presadzovania práva a justičnú spoluprácu a agentúre eu-LISA štatistiku o počte štátnych príslušníkov iných štátov, ktorí boli odsúdení na ich území a o počte takýchto odsúdení.

## ČLÁNOK 8

### Technické špecifikácie

Štáty v rámci vykonávania tejto dohody dodržia spoločné technické špecifikácie týkajúce sa elektronickej výmeny informácií z registra trestov, ktoré stanoví agentúra eu-LISA, a bez zbytočného odkladu podľa potreby prispôbia svoje systémy.

## KAPITOLA 2

### FORMULÁRE

Žiadosť o informácie z registra trestov

a) Údaje o žiadajúcom štáte:

Štát:

Ústredný (-é) orgán (-y):

Kontaktná osoba:

Telefón (s predvoľbou):

Fax (s predvoľbou):

E-mailová adresa:

Poštová adresa:

Číslo spisu, ak je známe:



b) Údaje o totožnosti osoby, ktorej sa žiadosť týka<sup>(1)</sup>:

Úplné meno (krstné mená a všetky priezviská):

Predchádzajúce mená:

Pseudonym a/alebo prezývka, ak sú:

Pohlavie: M F

Štátna príslušnosť:

Dátum narodenia (vo formáte: dd/mm/yyyy):

Miesto narodenia (obec a štát):

Meno otca:

Meno matky:

Miesto pobytu alebo známa adresa:

Identifikačné číslo osoby alebo druh a číslo dokladu totožnosti osoby:

Odtlačky prstov:

Podoba tváre:

Iné dostupné údaje umožňujúce identifikáciu:

## c) Účel žiadosti:

Vhodné zaškrtnite

1.  trestné konanie (uved'te orgán, pred ktorým prebieha konanie, a prípadné referenčné číslo konania) ...  
...
2.  žiadosť mimo kontextu trestného konania (uved'te orgán, pred ktorým prebieha konanie, a prípadné referenčné číslo konania a príslušnú rubriku zaškrtnite):
  - i)  od justičného orgánu...

...

- ii)  žiadosť príslušného správneho orgánu...  
...
- iii)  žiadosť dotknutej osoby o informácie o svojom vlastnom zázname...  
...

Účel, na ktorý sa informácia požaduje:

Žiadajúci orgán:

- dotknutá osoba nesúhlasí s poskytnutím informácií (ak bola osoba požiadaná o poskytnutie súhlasu v súlade s právom žiadajúceho štátu).

Kontaktná osoba, ak sú potrebné dodatočné informácie:

Meno:

Telefón:

E-mailová adresa:

Iné informácie (napr. naliehavosť žiadosti atď.):

Odpoveď na žiadosť

Informácie o dotknutej osobe

Vhodné zaškrtnite

Podpísaný orgán potvrdzuje, že:

- v zázname dotknutej osoby v registri trestov neexistuje žiadna informácia o odsúdeniach
- v zázname dotknutej osoby v registri trestov existuje informácia o odsúdeniach; zoznam odsúdení je priložený
- v zázname dotknutej osoby v registri trestov existuje iná informácia; táto informácia je priložená (nepovinné)
- v zázname dotknutej osoby v registri trestov existuje informácia o odsúdeniach, ale odsudzujúci štát oznámil, že informácie o takýchto odsúdeniach sa nesmú zasielať ďalej na iné účely ako na účely trestného konania. Žiadosť o viac informácií možno poslať priamo ... (uved'te odsudzujúci štát);
- v súlade s vnútroštátnym právom dožiadaného štátu nie je možné poskytnúť odpoveď na žiadosť na iné účely ako na účely trestného konania.

Kontaktná osoba, ak sú potrebné dodatočné informácie:

Meno:

Telefón:

E-mailová adresa:

Ďalšie informácie (obmedzenia použitia údajov v prípadoch žiadostí, ktoré nesúvisia s trestným konaním):

Uved'te počet strán priložených k formuláru odpovede:

Miesto:

Dátum:

Podpis a odtlačok úradnej pečiatky (v prípade potreby):

Meno a funkcia/organizácia:

V prípade potreby pripojte zoznam odsúdení a zašlite ho spolu s formulárom žiadajúcemu štátu. Formulár ani výpis odsúdení nie je potrebné prekladať do jazyka žiadajúceho štátu.

---

(<sup>1</sup>) Aby sa uľahčila identifikácia osoby, malo by sa poskytnúť čo najviac informácií.

## KAPITOLA 3

## ŠTANDARDIZOVANÝ FORMÁT PRENOSU INFORMÁCIÍ

Spoločná tabuľka kategórií trestných činov, s tabuľkou parametrov,  
uvedená v kapitole 1 článku 5 ods. 1 a 2

Kód	Kategórie a podkategórie trestov
0100 00 otvorená kategória	Trestné činy podliehajúce právomoci Medzinárodného trestného súdu
0101 00	Genocída
0102 00	Zločiny proti ľudskosti
0103 00	Vojnové zločiny
0200 00 otvorená kategória	účasť na zločinnom spolčení,
0201 00	Riadenie zločineckej skupiny
0202 00	Vedomá účasť na trestnej činnosti zločineckej skupiny
0203 00	Vedomá účasť na netrestnej činnosti zločineckej skupiny
0300 00 otvorená kategória	Terorizmus
0301 00	Riadenie teroristickej skupiny
0302 00	Vedomá účasť na činnostiach teroristickej skupiny
0303 00	Financovanie terorizmu
0304 00	Podnecovanie verejnosti k páchaniu trestných činov terorizmu
0305 00	Nábor osôb na terorizmus alebo výcvik na terorizmus

Kód	Katégorie a podkategorie trestov
0400 00 otvorená kategória	Obchodovanie s ľuďmi
0401 00	Obchodovanie s ľuďmi na účely využívania nútenej práce alebo nútených služieb
0402 00	Obchodovanie s ľuďmi na účely využívania prostitúcie iných osôb alebo iných foriem sexuálneho vykorisťovania
0403 00	Obchodovanie s ľuďmi na účely odoberania orgánov alebo ľudského tkaniva
0404 00	Obchodovanie s ľuďmi na účely otroctva, praktík podobných otroctvu alebo nevoľníctva
0405 00	Obchodovanie s ľuďmi na účely využívania nútenej práce alebo nútených služieb maloletej osoby
0406 00	Obchodovanie s ľuďmi na účely využívania prostitúcie maloletých osôb alebo iných foriem ich sexuálneho vykorisťovania
0407 00	Obchodovanie s ľuďmi na účely odoberania orgánov alebo ľudského tkaniva maloletej osoby
0408 00	Obchodovanie s ľuďmi na účely otroctva, praktík podobných otroctvu alebo nevoľníctva maloletej osoby
0500 00 otvorená kategória	Nedovolené obchodovanie <sup>(1)</sup> a iné trestné činy súvisiace so zbraňami, s palnými zbraňami, ich súčiastkami a komponentmi, so strelivom a s výbušninami
0501 00	Nedovolená výroba zbraní, palných zbraní, ich súčastí a komponentov, streliva a výbušnín
0502 00	Nedovolené obchodovanie so zbraňami, s palnými zbraňami, ich súčastami a komponentmi, so strelivom a s výbušninami na vnútroštátnej úrovni <sup>(2)</sup>
0503 00	Nedovolený vývoz alebo dovoz zbraní, palných zbraní, ich súčastí a komponentov, streliva a výbušnín
0504 00	Nedovolená držba alebo používanie zbraní, palných zbraní, ich súčastí a komponentov, streliva a výbušnín

Kód	Kategórie a podkategórie trestov
0600 00 otvorená kategória	Trestné činy proti životnému prostrediu
0601 00	Ničenie alebo poškodzovanie chránených živočíšnych a rastlinných druhov
0602 00	Nezákonné vypúšťanie znečisťujúcich látok alebo ionizačného žiarenia do vzduchu, pôdy alebo vody
0603 00	Trestné činy súvisiace s odpadom vrátane nebezpečného odpadu
0604 00	Trestné činy súvisiace s nedovoleným obchodovaním <sup>(1)</sup> s chránenými živočíšnymi a rastlinnými druhmi alebo ich časťami
0605 00	Neúmyselné trestné činy proti životnému prostrediu
0700 00 otvorená kategória	Trestné činy súvisiace s drogami alebo prekurzormi a iné trestné činy proti verejnému zdraviu
0701 00	Trestné činy súvisiace s nedovoleným obchodovaním <sup>(3)</sup> s omamnými látkami, so psychotropnými látkami a s prekurzormi nielen na vlastnú potrebu
0702 00	Nezákonné užívanie drog a ich získavanie, držba, výroba alebo produkcia výlučne pre vlastnú potrebu
0703 00	Napomáhanie alebo navádzanie iných na nezákonné užívanie drog alebo psychotropných látok
0704 00	Výroba alebo produkcia omamných látok nielen na vlastnú potrebu
0800 00 otvorená kategória	Trestné činy proti osobám
0801 00	Vražda
0802 00	Osobitne závažné prípady vraždy <sup>(4)</sup>
0803 00	Usmrtenie
0804 00	Vražda novonarodeného dieťaťa matkou
0805 00	Nedovolené prerušenie tehotenstva
0806 00	Nedovolená eutanázia

Kód	Kategórie a podkategórie trestov
0807 00	Trestné činy súvisiace so spáchaním samovraždy
0808 00	Zabitie
0809 00	Spôsobenie ťažkého telesného poranenia, znetvorenia alebo trvalej invalidity
0810 00	Neúmyselné spôsobenie ťažkého telesného poranenia, znetvorenia alebo trvalej invalidity
0811 00	Spôsobenie ťažkého telesného poranenia nepľoletému
0812 00	Neúmyselné spôsobenie ťažkého telesného poranenia maloletej osobe
0813 00	Vystavenie osoby nebezpečenstvu smrti alebo ťažkého telesného poranenia
0814 00	Mučenie
0815 00	Neposkytnutie pomoci
0816 00	Trestné činy súvisiace s odberom orgánu alebo tkaniva bez povolenia alebo súhlasu
0817 00	Trestné činy súvisiace s nedovoleným obchodovaním <sup>(3)</sup> s ľudskými orgánmi a tkanivom
0818 00	Domáce násilie alebo vyhrážanie sa
0900 00 otvorená kategória	Trestné činy proti osobnej slobode, ľudskej dôstojnosti a ostatným chráneným záujmom vrátane rasizmu a xenofóbie
0901 00	Únos, vydieračský únos, nedovolené obmedzovanie osobnej slobody
0902 00	Protiprávne zatknutie alebo odňatie slobody orgánom verejnej moci
0903 00	Branie rukojemníka
0904 00	Nezákonné zmocnenie sa lietadla alebo lode
0905 00	Urážky, osočovanie, ohováranie, pohŕdanie
0906 00	Hrozby
0907 00	Hrubý nátlak, nátlak, šikanovanie, obťažovanie alebo útok psychologického alebo emocionálneho charakteru
0908 00	Vydieranie
0909 00	Vydieranie s priťažujúcimi okolnosťami
0910 00	Neoprávnený vstup na súkromný majetok



Kód	Kategórie a podkategórie trestov
0911 00	Narušenie súkromia s výnimkou neoprávneného vstupu na súkromný majetok
0912 00	Trestné činy proti ochrane osobných údajov
0913 00	Nezákonné sledovanie údajov alebo komunikácie
0914 00	Diskriminácia na základe pohlavia, rasy, sexuálnej orientácie, náboženstva alebo etnického pôvodu
0915 00	Podnecovanie verejnosti na rasovú diskrimináciu
0916 00	Podnecovanie verejnosti na rasovú nenávisť
0917 00	Vydieranie
1000 00 otvorená kategória	Sexuálne trestné činy
1001 00	Znásilnenie
1002 00	Znásilnenie s prít'azujúcimi okolnosťami <sup>(5)</sup> s výnimkou znásilnenia maloletej osoby
1003 00	Sexuálne napadnutie
1004 00	Kupliarstvo
1005 00	Exhibicionizmus
1006 00	Sexuálne obťažovanie
1007 00	Ponuka prostitúcie
1008 00	Sexuálne vykorisťovanie detí
1009 00	Trestné činy súvisiace s detskou pornografiou alebo nemravným zobrazením maloletých osôb
1010 00	Znásilnenie maloletej osoby
1011 00	Sexuálne napadnutie maloletej osoby
1100 00 otvorená kategória	Trestné činy proti rodine
1101 00	Nedovolený sexuálny styk medzi blízkymi rodinnými príslušníkmi
1102 00	Polygamia

Kód	Kategórie a podkategórie trestov
1103 00	Zanedbanie vyživovacej povinnosti
1104 00	Zanedbanie alebo opustenie maloletej alebo postihnutej osoby
1105 00	Nedodržanie príkazu priviesť alebo odvieť maloletej osoby
1200 00 otvorená kategória	Trestné činy proti štátu, verejnému poriadku, výkonu spravodlivosti alebo verejným činiteľom
1201 00	Špionáž
1202 00	Vlastizrada
1203 00	Trestné činy súvisiace s voľbami a referendom
1204 00	Ohrozovanie života alebo zdravia hlavy štátu
1205 00	Hanobenie štátu, národa alebo štátnych symbolov
1206 00	Urážka verejného činiteľa alebo kladenie odporu verejnému činiteľovi
1207 00	Vydieranie, donucovanie, nátlak na verejného činiteľa
1208 00	Útok na verejného činiteľa alebo vyhrážanie sa verejnému činiteľovi
1209 00	Trestné činy proti verejnému poriadku, rušenie verejného pokoja
1210 00	Násilie počas športových podujatí
1211 00	Krádež verejných listín alebo úradných dokumentov
1212 00	Marenie spravodlivosti, krivé obvinenie počas trestného alebo súdneho konania, krivá prisaha
1213 00	Nezákonné vydávanie sa za inú osobu alebo orgán
1214 00	Útek zo zákonnej väzby
1300 00 otvorená kategória	Trestné činy proti verejnému majetku alebo verejným záujmom
1301 00	Podvod s verejnými, so sociálnymi alebo s rodinnými dávkami

Kód	Kategórie a podkategórie trestov
1302 00	Podvod ovplyvňujúci európske dávky alebo prídavky
1303 00	Trestné činy súvisiace s prevádzkovaním hazardných hier
1304 00	Marenie postupov verejného obstarávania
1305 00	Aktívna alebo pasívna korupcia štátneho zamestnanca, osoby zastávajúcej verejnú funkciu alebo vykonávajúcej právomoci orgánu verejnej moci
1306 00	Sprenevera, zneužitie verejných financií alebo iné nezákonné použitie majetku verejným činiteľom
1307 00	Zneužívanie právomoci verejným činiteľom
1400 00	Daňové a colné trestné činy
otvorená kategória	
1401 00	Daňové podvody
1402 00	Colné podvody
1500 00	Hospodárska a obchodná trestná činnosť
otvorená kategória	
1501 00	Nezákonný konkurz alebo podvodná platobná neschopnosť
1502 00	Porušenie účtovných predpisov, sprenevera, zatajovanie aktív alebo neoprávnené zvyšovanie pasív obchodnej spoločnosti
1503 00	Porušenie pravidiel hospodárskej súťaže
1504 00	Legalizácia príjmov z trestnej činnosti
1505 00	Aktívna alebo pasívna korupcia v súkromnom sektore
1506 00	Prezradenie obchodného tajomstva alebo porušenie povinnosti mlčanlivosti
1507 00	Obchodovanie s využitím dôverných informácií
1600 00	Trestné činy proti majetku alebo trestné činy poškodzujúce tovar
otvorená kategória	
1601 00	Nezákonné privlastnenie

Kód	Kategórie a podkategórie trestov
1602 00	Nezákonné privlastnenie alebo odklonenie energie
1603 00	Podvodné konanie
1604 00	Nakladanie s odcudzeným tovarom
1605 00	Nedovolené obchodovanie <sup>(6)</sup> s tovarom kultúrneho charakteru vrátane starožitností a umeleckých diel
1606 00	Úmyselné poškodenie alebo zničenie majetku
1607 00	Nedbanlivostné poškodenie alebo zničenie majetku
1608 00	Sabotáž
1609 00	Trestné činy proti priemyselnému alebo duševnému vlastníctvu
1610 00	Podpaľačstvo
1611 00	Podpaľačstvo s následkom smrti alebo zranenia osôb
1612 00	Podpaľačstvo v lese
1700 00	Trestné činy krádeže
otvorená kategória	
1701 00	Krádež
1702 00	Krádež po neoprávnenom vstupe na súkromný majetok
1703 00	Krádež s použitím násilia alebo zbraní alebo s vyhrázaním sa použitím násilia alebo zbrane proti osobe
1704 00	Formy krádeže s príťažujúcimi okolnosťami bez použitia násilia alebo zbraní alebo bez vyhrážania sa použitím násilia alebo zbrane proti osobe
1800 00	Trestné činy proti informačným systémom a iná počítačová trestná činnosť
otvorená kategória	
1801 00	Protiprávny prístup do informačných systémov
1802 00	Protiprávny zásah do systému
1803 00	Protiprávny zásah do údajov
1804 00	Výroba, držba, šírenie alebo obchodovanie s počítačovými zariadeniami alebo údajmi umožňujúcimi páchanie počítačovej trestnej činnosti

Kód	Kategórie a podkategórie trestov
1900 00 otvorená kategória	faľšovanie a pozmeňovanie peňazí a platobných prostriedkov,
1901 00	Faľšovanie a pozmeňovanie meny
1902 00	Faľšovanie bezhotovostných platobných prostriedkov
1903 00	Faľšovanie verejných fiduciárnych dokumentov
1904 00	Uvádzanie do obehu/používanie faľšovanej alebo pozmenenej meny, bezhotovostných platobných prostriedkov alebo cenín
1905 00	Vlastníctvo zariadenia na faľšovanie meny alebo verejných fiduciárnych dokumentov
2000 00 otvorená kategória	Faľšovanie dokumentov
2001 00	Faľšovanie verejného alebo úradného dokumentu súkromnou osobou
2002 00	Faľšovanie dokumentu štátnym zamestnancom alebo verejným orgánom
2003 00	Predloženie alebo získanie faľšovaného verejného alebo úradného dokumentu; predloženie alebo získanie faľšovaného dokumentu štátnym zamestnancom alebo verejným orgánom
2004 00	Používanie faľšovaných verejných alebo úradných dokumentov
2005 00	Vlastníctvo zariadenia na faľšovanie verejných alebo úradných dokumentov
2006 00	Faľšovanie súkromných dokumentov súkromnou osobou
2100 00 otvorená kategória	Trestné činy proti dopravným predpisom
2101 00	Nebezpečná jazda
2102 00	Jazda pod vplyvom alkoholu alebo omamných látok
2103 00	Jazda bez vodičského oprávnenia alebo pri zadržaní vodičského preukazu
2104 00	Nezastavenie po dopravnej nehode
2105 00	Vyhnutie sa cestnej kontrole
2106 00	Trestné činy súvisiace s cestnou dopravou

Kód	Kategórie a podkategórie trestov
2200 00 otvorená kategória	Trestné činy proti pracovnému právu
2201 00	Nedovolené zamestnávanie
2202 00	Trestné činy súvisiace s odmeňovaním vrátane príspevkov na sociálne zabezpečenie
2203 00	Trestné činy súvisiace s pracovnými podmienkami, so zdravím a s bezpečnosťou pri práci
2204 00	Trestné činy súvisiace s prístupom k odbornej činnosti alebo jej vykonávaním
2205 00	Trestné činy súvisiace s pracovným časom a časom odpočinku
2300 00 otvorená kategória	Trestné činy v oblasti migrácie
2301 00	Neoprávnený vstup alebo pobyt
2302 00	uľahčenie neoprávneného prekročenia štátnej hranice a neoprávneného pobytu,
2400 00 otvorená kategória	Trestné činy proti vojenským povinnostiam
2500 00 otvorená kategória	Trestné činy súvisiace s hormonálnymi látkami a inými rastovými stimulátormi
2501 00	Nedovolený dovoz, vývoz alebo poskytnutie hormonálnych látok a iných rastových stimulátorov
2600 00 otvorená kategória	Trestné činy súvisiace s jadrovým materiálom alebo inými nebezpečnými rádioaktívnymi látkami
2601 00	Nedovolený dovoz, vývoz, poskytnutie alebo nadobudnutie jadrového alebo rádioaktívneho materiálu
2700 00 otvorená kategória	Iná trestná činnosť
2701 00	Iné úmyselné trestné činy
2702 00	Iné nedbanlivostné trestné činy

- (1) Pokiaľ nie je v tejto kategórii uvedené inak, „obchodovanie“ je dovoz, vývoz, nadobudnutie, predaj, dodanie, pohyb alebo preprava.
- (2) Na účely tejto podkategórie obchodovanie zahŕňa nadobudnutie, predaj, dodanie, pohyb alebo prepravu.
- (3) Na účely tejto podkategórie obchodovanie zahŕňa dovoz, vývoz, nadobudnutie, predaj, dodanie, pohyb alebo prepravu.
- (4) Napríklad zvlášť priťažujúce okolnosti.
- (5) Napríklad mimoriadne kruté znásilnenie.
- (6) Obchodovanie zahŕňa dovoz, vývoz, nadobudnutie, predaj, dodanie, pohyb alebo prepravu.

Parametre		
Úroveň spáchania:	Spáchaný čin	C
	Pokus alebo príprava	A
	Neposkytnutý údaj	Ø
Úroveň účasti:	Páchateľ	M
	Pomocník a účastník alebo podnecovateľ/organizátor	H
	Neposkytnutý údaj	Ø
Vylúčenie trestnej zodpovednosti:	Nepríčetnosť alebo zmenšená príčetnosť	S
Recidíva		R

Spoločná tabuľka kategórií trestov a opatrení, s tabuľkou parametrov,  
uvedená v kapitole 1 článku 5 ods. 3 a 4

Kód	Kategórie a podkategórie trestov a opatrení
1000 otvorená kategória	Odňatie slobody
1001	Trest odňatia slobody
1002	Odňatie slobody na doživotie
2000 otvorená kategória	Obmedzenie osobnej slobody
2001	Zákaz vstupu na určité miesta
2002	Zákaz cestovania do zahraničia
2003	Zákaz zdržiavania sa na určitých miestach
2004	Zákaz vstupu na masové podujatie
2005	Zákaz priblíženia sa k určitým osobám akýmkoľvek spôsobmi
2006	Uloženie elektronického dozoru <sup>(1)</sup>
2007	Povinnosť hlásiť sa v určenom čase určitému orgánu
2008	Povinnosť zdržiavať sa/mat' bydlisko na určitom mieste
2009	Trest domáceho väzenia
2010	Povinnosť plniť opatrenia uložené súdom v súvislosti s probáciou vrátane povinnosti zostať pod dohľadom
3000 otvorená kategória	Zákaz výkonu určitého práva alebo činnosti
3001	Pozbavenie funkcie



Kód	Kategórie a podkategórie trestov a opatrení
3002	Trvalá/dočasná strata práva vykonávať verejnú funkciu alebo byť vymenovaný do verejnej funkcie
3003	Trvalá/dočasná strata práva voliť alebo byť volený
3004	Nespôsobilosť uzatvárať zmluvy s verejnou správou
3005	Neoprávnenosť dostávať verejné dotácie
3006	Zrušenie platnosti vodičského preukazu <sup>(2)</sup>
3007	Odobratie vodičského preukazu
3008	Zákaz viesť určité motorové vozidlá
3009	Trvalá/dočasná strata rodičovských práv a povinností
3010	Trvalá/dočasná strata práva vystupovať na súdnom pojednávaní ako znalec/svedok pod prisahou/prísediaci
3011	Trvalá/dočasná strata práva byť opatrovníkom <sup>(3)</sup>
3012	Trvalá/dočasná strata práva používať vyznamenanie alebo titul
3013	Zákaz vykonávať odbornú, obchodnú alebo sociálnu činnosť
3014	Zákaz práce alebo činnosti s mladistvými
3015	Povinnosť zatvoriť podnik
3016	Zákaz držania alebo nosenia zbrane
3017	Zrušenie poľovného/rybárskeho povolenia
3018	Zákaz vydávať šeky alebo používať platobné/kreditné karty
3019	Zákaz chovať zvieratá
3020	Zákaz držať alebo používať určité predmety okrem zbraní
3021	Zákaz hrať určité hry/vykonávať určité športové činnosti
4000 otvorená kategória	Zákaz pobytu alebo vyhostenie z územia
4001	Zákaz pobytu na vnútroštátnom území
4002	Vyhostenie z vnútroštátneho územia

Kód	Kategórie a podkategórie trestov a opatrení
5000 otvorená kategória	Osobná povinnosť
5001	Povinnosť podrobiť sa liečbe alebo iným formám terapie
5002	Povinnosť zúčastniť sa na sociálno-vzdelávacom programe
5003	Povinnosť zostať v starostlivosti/pod kontrolou rodiny
5004	Nápravnovýchovné opatrenia
5005	Sociálno-justičná probácia
5006	Vzdelávacia/pracovná povinnosť
5007	Povinnosť poskytnúť justičným orgánom určité informácie
5008	Povinnosť uverejniť rozsudok
5009	Povinnosť nahradiť škodu spôsobenú trestným činom
6000 otvorená kategória	Trestná sankcia na osobnom vlastníctve
6001	Konfiškácia
6002	Zbúranie
6003	Renovácia
7000 otvorená kategória	Umiestnenie do ústavu
7001	Umiestnenie do psychiatrickej liečebne
7002	Umiestnenie do detoxikačného sanatória
7003	Umiestnenie do nápravnovýchovného zariadenia

Kód	Kategórie a podkategórie trestov a opatrení
8000 otvorená kategória	Peňažná sankcia
8001	Pokuta
8002	Pokuta s dennou sadzbou <sup>(4)</sup>
8003	Pokuta v prospech určitého príjemcu <sup>(5)</sup>
9000 otvorená kategória	Trestná sankcia povinnej práce
9001	Verejnoprospešná služba alebo práca
9002	Verejnoprospešná služba alebo práca doplnená o iné reštriktívne opatrenia
10000 otvorená kategória	Vojenská trestná sankcia
10001	Strata vojenskej hodnosti <sup>(6)</sup>
10002	Prepustenie z profesionálnej vojenskej služby
10003	Vojenské väzenie
11000 otvorená kategória	Upustenie od uloženia trestu alebo trestnej sankcie/odklad výkonu trestu alebo trestnej sankcie, varovanie
12000 otvorená kategória	Iné trestné sankcie a opatrenia

Parametre (spresnia sa v prípade použitia)	
Ø	Trestná sankcia
m	Opatrenie
a	Podmienečná trestná sankcia/opatrenie
b	Čiastočne podmienečná trestná sankcia/opatrenie
c	Podmienečná trestná sankcia/opatrenie s probáciou/dohľadom
d	Čiastočne podmienečná trestná sankcia/opatrenie s probáciou/dohľadom
e	Zmena trestnej sankcie/opatrenia
f	Alternatívna trestná sankcia/opatrenie uložené ako hlavná trestná sankcia
g	Alternatívna trestná sankcia/opatrenie uložené spočiatku pre prípad nerespektovania hlavnej trestnej sankcie
h	Zrušenie podmienečnej trestnej sankcie/opatrenia
i	Následné sformulovanie celkovej trestnej sankcie
j	Prerušenie/odloženie výkonu trestnej sankcie/opatrenia <sup>(7)</sup>
k	Odpustenie trestnej sankcie
l	Pozastavenie podmienečnej trestnej sankcie
n	Ukončenie trestnej sankcie
o	Omilostenie
p	Amnestia
q	Prepustenie na podmienku (prepustenie osoby na slobodu pred ukončením trestu za určitých podmienok)
r	Rehabilitácia (s vymazaním trestnej sankcie z registra trestov alebo bez neho)
s	Osobitné trestné sankcie alebo opatrenia pre neplnoleté osoby
t	Rozhodnutie v inej ako trestnej veci <sup>(8)</sup>

<sup>(1)</sup> Pevné alebo mobilné umiestnenie.

<sup>(2)</sup> Na získanie nového vodičského preukazu treba podať novú žiadosť.

<sup>(3)</sup> Poručník alebo opatrovník právne nespôsobilej alebo maloletej osoby.

<sup>(4)</sup> Pokuta vyjadrená v denných jednotkách.

<sup>(5)</sup> Napr. pre inštitúciu, združenie, nadáciu alebo obeť.

<sup>(6)</sup> Vojenská degradácia.

<sup>(7)</sup> Nevedie k vyhnutiu sa výkonu trestu.

<sup>(8)</sup> Tento parameter sa uvedie, len ak sa takáto informácia poskytuje na žiadosť adresovanú štátu štátnej príslušnosti dotknutej osoby.

**PRÍLOHA 45****VYMEDZENIE TERORIZMU****1. Rozsah pôsobnosti**

Na účely tretej časti hlavy IX, článku 599 ods. 3 písm. b), článku 599 ods. 4, článku 602 ods. 2 písm. c) a článku 670 ods. 2 písm. a) tejto dohody, a na účely prílohy 43 a prílohy 46 sú „terorizmus“ trestné činy vymedzené v odsekoch 3 až 14 tejto prílohy.

**2. Vymedzenie pojmov „teroristická skupina“ a „štruktúrovaná skupina“**

2.1 „Teroristická skupina“ je štruktúrovaná skupina viac ako dvoch osôb, ktorá existuje počas určitého obdobia a koná koordinovane s cieľom páchať trestné činy terorizmu.

2.2 „Štruktúrovaná skupina“ je skupina, ktorá nebola vytvorená náhodne na okamžité spáchanie trestného činu a ktorá nemusí mať formálne vymedzené úlohy svojich členov, stálu členskú základňu ani rozvinutú štruktúru.

**3. Trestné činy terorizmu**

- 3.1 Úmyselné činy, definované ako trestné činy podľa vnútroštátnych právnych predpisov, ktoré vzhľadom na svoju povahu alebo kontext môžu vážne poškodiť krajinu alebo medzinárodnú organizáciu, ak sú spáchané s niektorým z cieľov uvedených v odseku 3.2:
- a) útoky na život osoby, ktoré môžu spôsobiť smrť;
  - b) útoky proti fyzickej integrite osoby;
  - c) únos alebo branie rukojemníka;
  - d) spôsobenie rozsiahleho poškodenia štátneho alebo verejného zariadenia, dopravného systému, zariadenia infraštruktúry vrátane informačného systému, pevnej plošiny umiestnenej na kontinentálnom šelfe, verejného miesta alebo súkromného majetku, ktoré môže ohroziť ľudský život alebo mať za následok vážnu hospodársku stratu;
  - e) ovládnutie lietadiel, lodí alebo iných prostriedkov verejnej alebo nákladnej dopravy;
  - f) výroba, držanie, získanie, preprava, dodávka alebo použitie výbušnín alebo zbraní, vrátane chemických, biologických, rádiologických alebo jadrových zbraní, ako aj výskum a vývoj chemických, biologických, rádiologických alebo jadrových zbraní;
  - g) vypustenie nebezpečných látok alebo spôsobenie požiarov, záplav alebo výbuchov, ktorých následkom je ohrozenie ľudských životov;
  - h) zasahovanie do dodávok vody, elektriny alebo akéhokoľvek iného základného prírodného zdroja alebo ich prerušenie, čoho následkom je ohrozenie ľudského života;

- i) vážne bránenie fungovaniu informačného systému alebo prerušenie jeho fungovania vložением počítačových údajov, prenosom, poškodením, vymazaním, zhoršením, pozmenením alebo potlačením takýchto údajov alebo ich zneprístupnením, úmyselne a bez oprávnenia, v prípadoch, keď:
  - i) bolo postihnuté veľké množstvo informačných systémov použitím nástroja vytvoreného alebo prispôbeného primárne na tento účel;
  - ii) trestný čin spôsobí vážnu škodu;
  - iii) trestný čin je spáchaný na informačnom systéme kritickej infraštruktúry;
- j) vymazanie, poškodenie, zhoršenie, pozmenenie alebo potlačenie počítačových údajov v informačnom systéme alebo ich zneprístupnenie, úmyselne a bez oprávnenia, v prípadoch, keď je daný trestný čin spáchaný na informačnom systéme kritickej infraštruktúry;
- k) vyhrážanie sa spáchaním niektorého z činov uvedených v písmenách a) až j).

### 3.2 Ciele uvedené v odseku 3.1 sú:

- a) vážne zastrašiť obyvateľstvo;
- b) neoprávnene donútiť vládu alebo medzinárodnú organizáciu k určitému konaniu alebo zdržaniu sa konania;

- c) vážne destabilizovať alebo zničiť základné politické, ústavné, hospodárske alebo sociálne zriadenie krajiny alebo medzinárodnej organizácie.

#### 4. Trestné činy týkajúce sa teroristických skupín

Tieto úmyselné činy:

- a) riadenie teroristickej skupiny;
- b) účasť na činnostiach teroristickej skupiny vrátane poskytovania informácií alebo materiálnych zdrojov alebo akékoľvek financovanie jej činností s uvedomovaním si skutočnosti, že takáto účasť prispieje k zločineckej činnosti tejto teroristickej skupiny.

#### 5. Podnecovanie verejnosti k páchaniu trestných činov terorizmu

Šírenie alebo akékoľvek iné sprístupnenie akýmkoľvek spôsobom, či už online, alebo offline, informácií verejnosti s úmyslom podnietiť spáchanie niektorého z trestných činov uvedených v odseku 3.1 písm. a) až j), pokiaľ takéto konanie priamo alebo nepriamo obhajuje páchanie trestných činov terorizmu, napríklad ich glorifikáciou, a spôsobuje tým riziko, že môže byť spáchaný jeden alebo viac takých trestných činov, ak je takéto konanie úmyselné.

#### 6. Nábor na terorizmus

Navádzanie inej osoby, aby spáchala jeden z trestných činov uvedených v odseku 3.1 písm. a) až j) alebo v odseku 4, ak je takéto konanie úmyselné.



7. Poskytovanie výcviku na terorizmus

Poskytnutie návodu na výrobu alebo použitie výbušnín, palných zbraní alebo iných zbraní, alebo škodlivých alebo nebezpečných látok, alebo iných osobitných metód alebo techník na účely spáchania niektorého z trestných činov uvedených v odseku 3.1 písm. a) až j) alebo na účely prispenia k ich spáchaniu s vedomím, že poskytnuté zručnosti sa majú použiť na tieto účely, ak je takéto konanie úmyselné.

8. Absolvovanie výcviku na terorizmus

Prijatie návodu na výrobu alebo použitie výbušnín, palných zbraní alebo iných zbraní, alebo škodlivých alebo nebezpečných látok, alebo iných osobitných metód alebo techník na účely spáchania niektorého z trestných činov uvedených v odseku 3.1 písm. a) až j) alebo na účely prispenia k nim, ak je takéto konanie úmyselné.

9. Cestovanie na účely terorizmu

9.1 Cestovanie do inej krajiny než iného štátu na účely spáchania trestného činu terorizmu uvedeného v odseku 3 alebo na účely prispenia k jeho spáchaniu, na účely účasti na činnostiach teroristickej skupiny s vedomím, že takáto účasť prispeje k trestnej činnosti takejto skupiny, ako sa uvádza v odseku 4, alebo na účely poskytovania alebo absolvovania výcviku na terorizmus uvedeného v odsekoch 7 a 8, ak je takéto konanie úmyselné.

9.2 Okrem toho aj nasledujúce konanie, ak je úmyselné:

- a) cestovanie do daného štátu na účely spáchania trestného činu terorizmu uvedeného v odseku 3 alebo na účely prispenia k jeho spáchaniu, na účely účasti na činnostiach teroristickej skupiny s vedomím, že takáto účasť prispeje k trestnej činnosti takejto skupiny, ako sa uvádza v odseku 4, alebo na účely poskytovania alebo absolvovania výcviku na terorizmus uvedeného v odsekoch 7 a 8; alebo
- b) príprava zo strany osoby vstupujúcej do daného štátu s úmyslom spáchať trestný čin terorizmu uvedený v odseku 3.1 alebo prispieť k jeho spáchaniu.

10. Organizovanie alebo iné uľahčovanie cestovania na účely terorizmu

Akékoľvek konanie s cieľom zorganizovať alebo uľahčiť akejkoľvek osobe cestovanie na účely terorizmu uvedené v odseku 9.1 a odseku 9.2 písm. a) s vedomím, že takto poskytnutá pomoc je určená na tieto účely, ak je takéto konanie úmyselné.

11. Financovanie terorizmu

- 11.1 Poskytovanie alebo zhromažďovanie majetku akýmkoľvek spôsobom, či už priamo, alebo nepriamo, s úmyslom, že sa použije, alebo s vedomím, že sa má použiť úplne alebo sčasti na spáchanie ktoréhokoľvek z trestných činov uvedených v odsekoch 3 až 10 alebo prispeje k ich spáchaniu, ak je takéto konanie úmyselné.

11.2 Ak sa financovanie terorizmu uvedené v odseku 11.1 týka ktoréhokoľvek z trestných činov stanovených v odsekoch 3, 4 a 9, nie je potrebné, aby sa finančné prostriedky skutočne použili, či už úplne alebo čiastočne, na spáchanie ktoréhokoľvek z týchto trestných činov alebo prispeli k ich spáchaniu, ani nie je potrebné, aby páchateľ vedel, na ktorý konkrétny trestný čin alebo konkrétne trestné činy sa finančné prostriedky majú použiť.

12. Iné trestné činy súvisiace s teroristickými činnosťami

Tieto úmyselné činy:

- a) krádež s príťažujúcimi okolnosťami s cieľom spáchať niektorý z trestných činov uvedených v odseku 3;
- b) vydieranie s cieľom spáchať niektorý z trestných činov uvedených v odseku 3;
- c) vystavenie alebo použitie falošných administratívnych dokumentov s cieľom spáchať niektorý z trestných činov uvedených v odseku 3.1 písm. a) až j), v odseku 4 písm. b) a v odseku 9.

13. Vzťah k trestným činom terorizmu

Na to, aby bol trestný čin uvedený v odsekoch 4 až 12 považovaný za terorizmus, ako sa uvádza v odseku 1, nie je potrebné, aby bol trestný čin terorizmu skutočne spáchaný, a pokiaľ ide o trestné činy uvedené v odsekoch 5 až 10 a odseku 12, nie je ani potrebné, aby sa preukázalo spojenie s iným konkrétnym trestným činom uvedeným v tejto prílohe.

14. Napomáhanie a navádzanie, podnecovanie a pokus

Tieto činy:

- a) napomáhanie trestných činov uvedených v odsekoch 3 až 8 a odsekoch 11 a 12 a navádzanie na ne;
  - b) podnecovanie na trestné činy uvedené v odsekoch 3 až 12 a
  - c) pokus o spáchanie trestného činu uvedeného v odsekoch 3, 6 a 7, v odseku 9.1, v odseku 9.2 písm. a) a v odsekoch 11 a 12, s výnimkou držby uvedenej v odseku 3.1 písm. f) a trestného činu uvedeného v odseku 3.1. písm. k).
-

## PRÍLOHA 46

## ZAISTENIE A KONFIŠKÁCIA

Formulár žiadosti o zaistenie/predbežné opatrenia

<p>ODDIEL A</p> <p>Žiadajúci štát: .....</p> <p>Dožiadaný štát: .....</p>
<p>ODDIEL B: Naliehavosť</p> <p>Dôvody pre naliehavosť a/alebo požadovaný dátum vykonania:</p> <p>Lehoty na vykonanie žiadosti o zaistenie sú uvedené v článku 663 dohody. Ak je však potrebná kratšia alebo osobitná lehota, uveďte dátum a dôvod:</p>
<p>ODDIEL C: Príslušné osoby</p> <p>Uveďte všetky známe informácie týkajúce sa totožnosti dotknutej 1. fyzickej alebo 2. právnickej osoby (osôb), ktorej sa týka žiadosť o zaistenie, alebo osoby (osôb), ktorá vlastní majetok, na ktorý sa vzťahuje žiadosť o zaistenie (ak ide o viac než jednu dotknutú osobu, uveďte informácie o každej z nich):</p>

## 1. Fyzická osoba:

Priezvisko:

Meno (mená):

Prípadné druhé priezvisko:

Prípadné prezývky:

Pohlavie:

Štátna príslušnosť:

Rodné číslo alebo číslo sociálneho poistenia:

Typ a číslo identifikačných dokladov (občiansky preukaz, pas), ak sú k dispozícii:

Dátum narodenia:

Miesto narodenia:

Miesto pobytu a/alebo známa adresa: ak adresa nie je známa, uveďte poslednú známu adresu:

Jazyk (jazyky), ktorému osoba rozumie:

Uveďte, či je žiadosť o zaistenie podaná voči tejto osobe alebo či táto osoba vlastní majetok, na ktorý sa vzťahuje žiadosť o zaistenie:

## 2. Právnická osoba:

Názov:

Forma právnickej osoby:

Prípadný skrátený názov, bežne používaný názov alebo obchodné meno:

Sídlo podniku:

Registračné číslo:

Adresa právnickej osoby:

Meno a priezvisko zástupcu právnickej osoby:

Uved'te, či je žiadosť o zaistenie podaná voči tejto právnickej osobe alebo či táto osoba vlastní majetok, na ktorý sa vzťahuje žiadosť o zaistenie:

Uved'te miesto, kde sa má vykonať opatrenie zaistenia, ak sa líši od uvedenej adresy:

3. Tretie strany:

- i) Tretie strany, ktorých práva v súvislosti s majetkom, na ktorý sa vzťahuje žiadosť o zaistenie, sú priamo dotknuté žiadosťou (totožnosť a dôvody), ak je to uplatniteľné:
- ii) V prípade, že tretie strany mali možnosť uplatňovať svoje práva, priložte dokumenty, ktoré preukazujú, že to tak bolo.

4. Poskytnite akékoľvek ďalšie informácie, ktoré uľahčia vykonanie žiadosti o zaistenie:

**ODDIEL D: Príslušný majetok**

Uved'te všetky známe informácie týkajúce sa majetku, ktorý podlieha žiadosti o zaistenie. Uved'te podrobné údaje o celom majetku a jednotlivých častiach, ak je to uplatniteľné:

1. Ak sa zaistenie týka peňažnej sumy:
  - i) Dôvody domnievať sa, že daná osoba má majetok/príjem v dožiadanom štáte
  - ii) Opis a miesto majetku/zdroja príjmu danej osoby
  - iii) Presné miesto majetku/zdroja príjmu danej osoby
  - iv) Podrobnosti o bankovom účte danej osoby (ak sú známe)
2. Ak sa zaistenie týka konkrétnej časti (častí) majetku (alebo majetku v hodnote zodpovedajúcej takému majetku):
  - i) Dôvody domnievať sa, že konkrétna časť (časti) majetku sa nachádza v dožiadanom štáte
  - ii) Opis a miesto, kde sa konkrétna časť (časti) majetku nachádza
  - iii) Ďalšie užitočné informácie
3. Celková suma požadovaná na zaistenie alebo vykonanie v dožiadanom štáte (v číselnom a slovnom vyjadrení, s uvedením meny):



ODDIEL E: Zdôvodnenie žiadosti o zaistenie alebo vydania príkazu na zaistenie (ak je to uplatniteľné)

Zhrnutie skutočností:

1. Uveďte dôvody žiadosti o zaistenie alebo dôvody vydania príkazu na zaistenie vrátane zhrnutia základných skutočností a dôvodov na zaistenie, opis trestného činu (činov), z ktorého je osoba obvinená, ktorý sa vyšetruje alebo je predmetom konania, štádium vyšetrovania alebo konania, dôvody pre akékoľvek rizikové faktory a akékoľvek ďalšie užitočné informácie.
2. Charakter a právna klasifikácia trestného činu (činov), na ktorý sa vzťahuje žiadosť o zaistenie alebo v súvislosti s ktorým bol vydaný príkaz na zaistenie, a uplatniteľné právne ustanovenie (ustanovenia).

3. Nasledujúce platí len v prípade, že žiadajúci aj dožiadaný štát vykonali oznámenie podľa článku 670 ods. 2 dohody: ak je to relevantné, zaškrtnite jeden alebo viacero z týchto trestných činov vymedzených právom žiadajúceho štátu, za ktoré možno v žiadajúcom štáte uložiť trest odňatia slobody alebo ochranné opatrenie s hornou hranicou trestnej sadzby najmenej tri roky: Ak sa žiadosť o zaistenie alebo príkaz na zaistenie týkajú viacerých trestných činov, označte ich v ďalej uvedenom zozname trestných činov príslušnými číslami (zodpovedajúcimi číslovaniu trestných činov opísaných v bodoch 1 a 2):
- účasť na zločinnom spolčení,
  - terorizmus v zmysle prílohy 45,
  - obchodovanie s ľuďmi,
  - sexuálne vykorisťovanie detí a detská pornografia,
  - nedovolené obchodovanie s omamnými a psychotropnými látkami,
  - nedovolené obchodovanie so zbraňami, strelivom a s výbušninami,
  - korupcia vrátane úplatkárstva,
  - podvod vrátane podvodu, ktorý má dosah na finančné záujmy Spojeného kráľovstva, členského štátu alebo Únie,
  - legalizácia príjmov z trestnej činnosti,
  - falšovanie a pozmeňovanie meny,
  - počítačová kriminalita,
  - trestné činy proti životnému prostrediu vrátane nedovoleného obchodovania s ohrozenými živočíšnymi a rastlinnými druhmi, ich plemenami a odrodami,
  - uľahčenie neoprávneného prekročenia štátnej hranice a neoprávneného pobytu,
  - vražda,
  - ťažká ujma na zdraví,

- nedovolené obchodovanie s ľudskými orgánmi a tkanivami,
- únos, obmedzovanie osobnej slobody a branie rukojemníka,
- rasizmus a xenofóbia,
- organizovaná alebo ozbrojená lúpež,
- nedovolené obchodovanie s kultúrnymi objektmi vrátane starožitností a umeleckých diel,
- podvodné konanie,
- vymáhanie peňazí alebo inej výhody a vydieranie,
- fašovanie, pozmeňovanie výrobkov alebo ich distribúcia a pirátstvo výrobkov,
- fašovanie a pozmeňovanie verejných listín a obchodovanie s takými listinami,
- fašovanie a pozmeňovanie peňazí a platobných prostriedkov,
- nedovolené obchodovanie s hormonálnymi látkami a ďalšími prostriedkami na podporu rastu,
- nedovolené obchodovanie s jadrovými a rádioaktívnymi materiálmi,
- obchodovanie s odcudzenými vozidlami,
- znásilnenie,
- podpaľáčstvo,
- trestné činy podliehajúce právomoci Medzinárodného trestného súdu,
- nezákonné ovládnutie lietadla, plavidla alebo vesmírnej lode
- sabotáž

4. Akékoľvek ďalšie užitočné informácie (napríklad spojitosť medzi majetkom a trestným činom):

#### ODDIEL F: Dôvernosť

- Potreba zachovávať dôvernosť údajov v žiadosti po vykonaní:
- Potreba osobitných formalít v čase vykonania:

**ODDIEL G: Žiadosti určené viac než jednému štátu**

Ak žiadosť o zaistenie bola zaslaná viac ako jednému štátu, poskytnite tieto informácie:

1. Žiadosť o zaistenie bola zaslaná tomuto ďalšiemu štátu (štátom) (uved'te štát a orgán):
2. Uved'te dôvody zaslania žiadosti o zaistenie viacerým štátom:
3. Hodnota majetku v každom dožiadanom štáte, ak je známa:
4. Uved'te akékoľvek osobitné potreby:

**ODDIEL H: Vzťah ku skorším žiadosťiam o zaistenie alebo príkazom na zaistenie**

Ak je to uplatniteľné, poskytnite príslušné informácie na identifikáciu predchádzajúcich alebo súvisiacich žiadostí o zaistenie:

1. Dátum žiadosti alebo vydania a postúpenia príkazu:
2. Orgán, ktorému bola žiadosť/príkaz postúpený:
3. Referenčné číslo priradené vydávajúcim orgánom a vykonávajúcim orgánom:

**ODDIEL I: Konfiškácia**

Táto žiadosť o zaistenie je sprevádzaná príkazom na konfiškáciu, ktorý bol vydaný v žiadajúcom štáte (referenčné číslo príkazu na konfiškáciu):

- Áno, referenčné číslo:
- Nie

Majetok zostane zaistený v dožiadanom štáte, pokiaľ nebude postúpený a vykonaný príkaz na konfiškáciu (odhadovaný dátum podania príkazu na konfiškáciu, ak je možné uviesť ho):

**ODDIEL J: Opravné prostriedky (ak je to uplatniteľné)**

Uvedte, či je možné v žiadajúcom štáte požiadať o opravný prostriedok proti vydaniu žiadosti o zaistenie/príkazu na zaistenie, a ak áno, poskytnite bližšie podrobnosti (opis opravných prostriedkov vrátane krokov, ktoré je potrebné vykonať, a lehôt).

**ODDIEL K: Vydávajúci orgán**

Ak v žiadajúcom štáte existuje príkaz na zaistenie, na ktorom sa zakladá táto žiadosť o zaistenie, uveďte tieto podrobnosti:

**1. Druh vydávajúceho orgánu:**

- sudca, súd, prokurátor
- iný príslušný orgán určený žiadajúcim štátom

**2. Kontaktné údaje:**

Úradný názov vydávajúceho orgánu:

Meno jeho zástupcu:

Pracovná pozícia (titul/funkcia):

Číslo spisu:

Adresa:

Tel. č.: (medzinárodná predvoľba) (miestna predvoľba)

Číslo faxu: (medzinárodná predvoľba) (miestna predvoľba)

E-mail:

Jazyky, v ktorých je možné komunikovať s vydávajúcim orgánom:

Podpis vydávajúceho orgánu a/alebo jeho zástupcu osvedčujúceho presnosť a správnosť informácií vo formulári žiadosti o zaistenie/predbežné opatrenia:

Meno:

Pracovná pozícia (titul/funkcia):

Dátum:

Odtlačok úradnej pečiatky (ak je k dispozícii):

#### ODDIEL L: Overujúci orgán

Uved'te druh orgánu, ktorý overil formulár žiadosti o zaistenie/predbežné opatrenia, ak je to uplatniteľné:

- sudca, súd, prokurátor
- iný príslušný orgán určený žiadajúcim štátom

Úradný názov overujúceho orgánu:

Meno jeho zástupcu:

Pracovná pozícia (titul/funkcia):

Číslo spisu:

Adresa:

Tel. č.: (medzinárodná predvoľba) (miestna predvoľba)

Číslo faxu: (medzinárodná predvoľba) (miestna predvoľba)

E-mail:

Jazyky, v ktorých je možné komunikovať s príslušným orgánom:

#### ODDIEL M: Ústredný orgán

Uved'te ústredný orgán zodpovedný za administratívne postúpenie a prijatie žiadosti o zaistenie v žiadajúcom štáte:

Úradný názov ústredného orgánu:

Meno jeho zástupcu:

Pracovná pozícia (titul/funkcia):

Číslo spisu:

Adresa:

Tel. č.: (medzinárodná predvoľba) (miestna predvoľba)

Číslo faxu: (medzinárodná predvoľba) (miestna predvoľba)

E-mail:

Jazyky, v ktorých je možné komunikovať s príslušným orgánom:



**ODDIEL N: Ďalšie informácie**

1. Uveďte, či by hlavným kontaktným miestom v žiadajúcom štáte mal byť:

- vydávajúci orgán,
- príslušný orgán,
- ústredný orgán.

2. Ak by ním mal byť iný orgán ako tieto orgány, uveďte kontaktné údaje osoby (osôb), na ktorú sa možno obrátiť so žiadosťou o ďalšie informácie v súvislosti s touto žiadosťou o zaistenie:

Meno/titul/organizácia:

Adresa:

E-mail/kontaktné telefónne číslo:

**ODDIEL O: Prílohy**

Ak bol v žiadajúcom štáte vydaný príkaz na zaistenie, k formuláru žiadosti o zaistenie/predbežné opatrenia je potrebné priložiť jeho originál alebo riadne overenú kópiu.

## Formulár žiadosti o konfiškáciu

## ODDIEL A

Žiadajúci štát: .....

Dožiadaný štát: .....

## ODDIEL B: Príkaz na konfiškáciu

Dátum vydania: .....

Dátum nadobudnutia konečnej platnosti príkazu:

.....

Referenčné číslo: .....

Celková suma príkazu v číselnom a slovnom vyjadrení, s uvedením meny

Suma požadovaná na vykonanie v dožiadanom štáte alebo v prípade osobitného druhu (druhov) majetku opis a miesto, kde sa majetok nachádza

Uved'te podrobnosti zistení súdu v súvislosti s príkazom na konfiškáciu:

- majetok predstavuje príjmy z trestného činu alebo zodpovedá hodnote takýchto príjmov, či už úplnej alebo čiastočnej,
- majetok predstavuje prostriedky páchania takéhoto trestného činu,
- majetok podlieha rozšírenej konfiškácii,
- majetok podlieha konfiškácii podľa akýchkoľvek iných ustanovení týkajúcich sa právomocí na konfiškáciu, vrátane konfiškácie bez konečného odsudzujúceho rozsudku, podľa práva žiadajúceho štátu na základe konania v súvislosti s trestným činom.

**ODDIEL C: Dotknuté osoby**

Uved'te všetky známe informácie týkajúce sa totožnosti dotknutej 1. fyzickej alebo 2. právnickej osoby (osôb), ktorej sa týka žiadosť o konfiškáciu (ak ide o viac než jednu dotknutú osobu, uved'te informácie o každej z nich):

**1. Fyzická osoba:**

Priezvisko:

Meno (mená):

Prípadné druhé priezvisko:

Prípadné prezývky:

Pohlavie:

Štátna príslušnosť:

Rodné číslo alebo číslo sociálneho poistenia:

Typ a číslo identifikačných dokladov (občiansky preukaz, pas), ak sú k dispozícii:

Dátum narodenia:

Miesto narodenia:

Miesto pobytu a/alebo známa adresa: ak adresa nie je známa, uved'te poslednú známu adresu:

Jazyk (jazyky), ktorému osoba rozumie:

Uved'te, či je žiadosť o konfiškáciu podaná voči tejto osobe alebo či táto osoba vlastní majetok, na ktorý sa vzťahuje žiadosť o konfiškáciu:

2. Právnická osoba:

Názov:

Forma právnickej osoby:

Prípadný skrátený názov, bežne používaný názov alebo obchodné meno:

Sídlo podniku:

Registračné číslo:

Adresa právnickej osoby:

Meno a priezvisko zástupcu právnickej osoby:

Uveďte miesto, kde sa má vykonať žiadosť o konfiškáciu, ak sa líši od uvedenej adresy:

3. Tretie strany:

i) Tretie strany, ktorých práva v súvislosti s majetkom, na ktorý sa vzťahuje žiadosť o konfiškáciu, sú priamo dotknuté žiadosťou (totožnosť a dôvody), ak sú známe/ak je to uplatniteľné:

ii) V prípade, že tretie strany mali možnosť uplatňovať svoje práva, priložte dokumenty, ktoré preukazujú, že to tak bolo.

4. Poskytnite akékoľvek informácie, ktoré by mohli uľahčiť vykonanie žiadosti o konfiškáciu:

**ODDIEL D: Dotknutý majetok**

Uved'te všetky známe informácie týkajúce sa majetku, ktorý podlieha konfiškácii. Uved'te podrobné údaje o celom majetku a jednotlivých častiach, ak je to uplatniteľné:

1. Ak sa konfiškácia týka peňažnej sumy:
  - i) Dôvody domnievať sa, že daná osoba má majetok/príjem v dožiadanom štáte:
  - ii) Opis a miesto majetku/zdroja príjmu:
2. Ak sa žiadosť týka konkrétnej časti (častí) majetku:
  - i) Dôvody domnievať sa, že konkrétna časť (časti) majetku sa nachádza v dožiadanom štáte:
  - ii) Opis a miesto, kde sa konkrétna časť (časti) majetku nachádza:
3. Hodnota majetku:
  - i) Celková suma žiadosti (približná suma):
  - ii) Celková suma požadovaná na vykonanie v dožiadanom štáte (približná suma):
  - iii) Ak ide o konkrétny druh (druhy) majetku, opis a miesto, kde sa majetok nachádza:

**ODDIEL E: Dôvody na konfiškáciu**

Zhrnutie skutočností:

1. Uveďte dôvody, prečo bol príkaz na konfiškáciu vydaný, vrátane zhrnutia základných skutočností a dôvodov na konfiškáciu, opis trestných činov, dôvody pre akékoľvek rizikové faktory a akékoľvek ďalšie užitočné informácie (ako je dátum, miesto spáchania a okolnosti trestného činu):
  
2. Charakter a právna klasifikácia trestného činu (činov), v súvislosti s ktorým bol príkaz na konfiškáciu vydaný, a uplatniteľné právne ustanovenie (ustanovenia):

3. Nasledujúce platí len v prípade, že žiadajúci aj dožiadaný štát vykonali oznámenie podľa článku 670 ods. 2 dohody: ak je to relevantné, zaškrtnite jeden alebo viacero z týchto trestných činov vymedzených právom žiadajúceho štátu, za ktoré možno v žiadajúcom štáte uložiť trest odňatia slobody alebo ochranné opatrenie s hornou hranicou trestnej sadzby najmenej tri roky: Ak sa príkaz na konfiškáciu týka viacerých trestných činov, označte ich v ďalej uvedenom zozname trestných činov príslušnými číslami (zodpovedajúcimi číslovaniu trestných činov opísaných v bodoch 1 a 2):

- účasť na zločinnom spolčení,
- terorizmus v zmysle prílohy 45,
- obchodovanie s ľuďmi,
- sexuálne vykorisťovanie detí a detská pornografia,
- nedovolené obchodovanie s omamnými a psychotropnými látkami,
- nedovolené obchodovanie so zbraňami, strelivom a s výbušninami,
- korupcia vrátane úplatkárstva,
- podvod vrátane podvodu, ktorý má dosah na finančné záujmy Spojeného kráľovstva, členského štátu alebo Únie,
- legalizácia príjmov z trestnej činnosti,
- falšovanie a pozmeňovanie meny,
- počítačová kriminalita,
- trestné činy proti životnému prostrediu vrátane nedovoleného obchodovania s ohrozenými živočíšnymi a rastlinnými druhmi, ich plemenami a odrodami,
- uľahčenie neoprávneného prekročenia štátnej hranice a neoprávneného pobytu,
- vražda,
- ťažká ujma na zdraví,

- nedovolené obchodovanie s ľudskými orgánmi a tkanivami,
- únos, obmedzovanie osobnej slobody a branie rukojemníka,
- rasizmus a xenofóbia,
- organizovaná alebo ozbrojená lúpež,
- nedovolené obchodovanie s kultúrnymi objektmi vrátane starožitností a umeleckých diel,
- podvodné konanie,
- vymáhanie peňazí alebo inej výhody a vydieranie,
- falšovanie, pozmeňovanie výrobkov alebo ich distribúcia a pirátstvo výrobkov,
- falšovanie a pozmeňovanie verejných listín a obchodovanie s takými listinami,
- falšovanie a pozmeňovanie peňazí a platobných prostriedkov,
- nedovolené obchodovanie s hormonálnymi látkami a ďalšími prostriedkami na podporu rastu,
- nedovolené obchodovanie s jadrovými a rádioaktívnymi materiálmi,
- obchodovanie s odcudzenými vozidlami,
- znásilnenie,
- podpaľačstvo,
- trestné činy podliehajúce právomoci Medzinárodného trestného súdu,
- nezákonné ovládnutie lietadla, plavidla alebo vesmírnej lode
- sabotáž.

4. Akékoľvek ďalšie užitočné informácie (napríklad spojitosť medzi majetkom a trestným činom):



## ODDIEL F: Dôvernosť

- Potreba zachovávať dôvernosť údajov uvedených v žiadosti alebo ich časti

Uved'te akékoľvek relevantné informácie:

## ODDIEL G: Žiadosti určené viac než jednému štátu

Ak žiadosť o konfiškáciu bola zaslaná viac ako jednému štátu, poskytnite tieto informácie:

1. Žiadosť o konfiškáciu bola zaslaná tomuto ďalšiemu štátu (štátom) (uved'te štát a orgán):

2. Dôvody postúpenia žiadosti o konfiškáciu viacerým štátom (vyberte vhodné dôvody):

i) Ak sa žiadosť týka konkrétnej časti (častí) majetku:

- Predpokladá sa, že rôzne časti majetku, na ktoré sa vzťahuje žiadosť, sa nachádzajú v rôznych štátoch
- Žiadosť o konfiškáciu súvisí s konkrétnou časťou majetku alebo si vyžaduje opatrenia vo viac ako jednom štáte

ii) Ak sa žiadosť o konfiškáciu týka peňažnej sumy:

- Je pravdepodobné, že odhadovaná hodnota majetku, ktorú možno skonfiškovať v žiadajúcom štáte a jednotlivivo v ktoromkoľvek dožiadanom štáte, nebude dostatočná na pokrytie plnej výšky sumy uvedenej v príkaze
- Iné osobitné potreby:

3. Hodnota majetku v každom dožiadanom štáte, ak je známa:

4. Ak si konfiškácia konkrétnej časti (častí) vyžaduje opatrenia vo viac ako jednom štáte, uveďte opis opatrení, ktoré je potrebné vykonať:

**ODDIEL H: Premena a prevod majetku**

1. Ak sa žiadosť o konfiškáciu týka konkrétnej časti majetku, potvrdte, či žiadajúci štát umožňuje, aby konfiškácia v dožiadanom štáte mala formu požiadavky na zaplatenie peňažnej sumy zodpovedajúcej hodnote majetku:
  - Áno
  - Nie
  
2. Ak sa konfiškácia týka peňažnej sumy, uveďte, či môže byť žiadajúcemu štátu prevedený majetok iný než peňažné prostriedky získané z vykonania žiadosti o konfiškáciu:
  - Áno
  - Nie

**ODDIEL I: Náhradný trest odňatia slobody alebo iné opatrenia obmedzujúce slobodu osoby**

Uveďte, či žiadajúci štát umožňuje uplatňovanie žiadosti dožiadaného štátu o náhradný trest odňatia slobody alebo iné opatrenia obmedzujúce slobodu osoby, ak žiadosť o konfiškáciu nie je možné vykonať, a to buď v celom rozsahu alebo čiastočne:

- Áno
- Nie

**ODDIEL J: Vrátanie alebo poskytnutie odškodnenia obeti**

## 1. Uved'te, ak je to relevantné:

- Vydávajúci orgán alebo iný príslušný orgán žiadajúceho štátu vydal rozhodnutie o vrátení tejto peňažnej sumy obeti alebo o odškodnení obete touto peňažnou sumou:
  
- Vydávajúci orgán alebo iný príslušný orgán žiadajúceho štátu vydal rozhodnutie o vrátení tohto majetku iného než peňažné prostriedky obeti:

## 2. Podrobnosti rozhodnutia o vrátení majetku obeti alebo o odškodnení obete:

Vydávajúci orgán (úradný názov):

Dátum rozhodnutia:

Referenčné číslo rozhodnutia (ak je k dispozícii):

Opis majetku, ktorý má byť vrátený, alebo sumy, ktorá má byť poskytnutá na odškodnenie:

Meno obete:

Adresa obete:

**ODDIEL K: Opravné prostriedky**

Uved'te, či už bolo požiadané o opravný prostriedok proti vydaniu príkazu na konfiškáciu, a ak áno, poskytnite bližšie podrobnosti (opis opravných prostriedkov vrátane krokov, ktoré je potrebné vykonať, a lehôt):

**ODDIEL L: Vydávajúci orgán**

Uved'te podrobnosti o orgáne, ktorý vydal žiadosť o konfiškáciu v žiadajúcom štáte.

**1. Druh vydávajúceho orgánu:**

- sudca, súd, prokurátor
  
- iný príslušný orgán určený žiadajúcim štátom

**2. Kontaktné údaje:**

Úradný názov vydávajúceho orgánu:

Meno jeho zástupcu:

Pracovná pozícia (titul/funkcia):

Číslo spisu:

Adresa:

Tel. č.: (medzinárodná predvoľba) (miestna predvoľba)

Číslo faxu: (medzinárodná predvoľba) (miestna predvoľba)

E-mail:

Jazyky, v ktorých je možné komunikovať s vydávajúcim orgánom:

Podpis vydávajúceho orgánu a/alebo jeho zástupcu osvedčujúceho presnosť a správnosť informácií vo formulári žiadosti o konfiškáciu:

Meno:

Pracovná pozícia (titul/funkcia):

Dátum:

Odtlačok úradnej pečiatky (ak je k dispozícii):

**ODDIEL M: Overujúci orgán**

Uved'te druh orgánu, ktorý overil formulár žiadosti o konfiškáciu, ak je to uplatniteľné:

- sudca, súd, prokurátor
- iný príslušný orgán určený vydávajúcim štátom

Úradný názov overujúceho orgánu:

Meno jeho zástupcu:

Pracovná pozícia (titul/funkcia):

Číslo spisu:

Adresa:

Tel. č.: (medzinárodná predvoľba) (miestna predvoľba)

Číslo faxu: (medzinárodná predvoľba) (miestna predvoľba)

E-mail:

Jazyky, v ktorých je možné komunikovať s príslušným orgánom:

ODDIEL N: Ústredný orgán

Uved'te ústredný orgán zodpovedný za administratívne postúpenie a prijatie formulára žiadosti o konfiškáciu v žiadajúcom štáte:

Úradný názov ústredné orgánu:

Meno jeho zástupcu:

Pracovná pozícia (titul/funkcia):

Číslo spisu:

Adresa:

Tel. č.: (medzinárodná predvoľba) (miestna predvoľba)

Číslo faxu: (medzinárodná predvoľba) (miestna predvoľba)

E-mail:

Jazyky, v ktorých je možné komunikovať s príslušným orgánom:

**ODDIEL O: Ďalšie informácie**

1. Uveďte, či by hlavným kontaktným miestom v žiadajúcom štáte mal byť:

- vydávajúcí orgán,
- príslušný orgán,
- ústredný orgán.

2. Ak by ním mal byť iný orgán ako tieto orgány, uveďte kontaktné údaje osoby (osôb), na ktorú sa možno obrátiť so žiadosťou o ďalšie informácie v súvislosti s touto žiadosťou o konfiškáciu:

Meno/titul/organizácia:

Adresa:

E-mail/kontaktné telefónne číslo:

**ODDIEL P: Prílohy**

K formuláru žiadosti o konfiškáciu je potrebné priložiť originál alebo riadne overenú kópiu príkazu na konfiškáciu.



**PRÍLOHA 47****PLNENIE FINANČNÝCH PODMIENOK**

1. Komisia oznámi Spojenému kráľovstvu čo najskôr a najneskôr 16. apríla rozpočtového roka tieto informácie o každom programe Únie, činnosti alebo ich časti, na ktorých sa Spojené kráľovstvo zúčastňuje:
  - a) sumy viazaných rozpočtových prostriedkov v rozpočte Únie prijaté s konečnou platnosťou pre príslušný rok pre rozpočtové riadky týkajúce sa účasti Spojeného kráľovstva v súlade s protokolom uvedeným v článku 710 tejto dohody a ak je to relevantné, suma vonkajších pripísaných príjmových rozpočtových prostriedkov, ktorá nevyplyva z finančného príspevku od iných darcov do týchto rozpočtových riadkov;
  - b) výška účastníckeho poplatku uvedená v článku 714 ods. 4 tejto dohody;
  - c) od roku N +1 vykonávania programu obsiahnutého v protokole uvedenom v článku 710 tejto dohody, plnenie viazaných rozpočtových prostriedkov zodpovedajúcich rozpočtovému roku N a miera rušenia viazanosti;

- d) pre programy, na ktoré sa vzťahuje článok 716 tejto dohody, pre tú časť programov, kde sa takéto informácie požadujú na výpočet automatickej korekcie, úroveň záväzkov prijatých v prospech subjektov Spojeného kráľovstva rozdelených podľa zodpovedajúceho roku rozpočtových prostriedkov a súvisiacej celkovej úrovne záväzkov.

Na základe svojho návrhu rozpočtu Komisia poskytne odhadované informácie podľa písmen a) a b) čo najskôr, najneskôr však do 1. septembra rozpočtového roka.

2. Komisia najneskôr 16. apríla a 16. júla každého rozpočtového roka vydá Spojenému kráľovstvu výzvu na poskytnutie finančných prostriedkov zodpovedajúcich príspevku Spojeného kráľovstva podľa tejto dohody pre každý z programov a činností alebo ich častí, na ktorých sa Spojené kráľovstvo zúčastňuje.
3. Spojené kráľovstvo zaplatí sumu uvedenú vo výzve na poskytnutie finančných prostriedkov najneskôr 60 dní po vydaní výzvy na poskytnutie finančných prostriedkov. Spojené kráľovstvo môže uskutočniť osobitné platby na každý program a činnosť.

4. Odchyľne od odsekov 2 a 3, pokiaľ ide o rok 2021, v ktorom sa uzatvára protokol uvedený v článku 710 tejto dohody, vydá Komisia výzvu na poskytnutie finančných prostriedkov najneskôr 16. apríla 2021, ak bol protokol podpísaný najneskôr 31. marca 2021, alebo najneskôr 16. deň mesiaca nasledujúceho po mesiaci, v ktorom bol protokol podpísaný, ak bol podpísaný po 31. marci 2021. Ak sa uvedená výzva na poskytnutie finančných prostriedkov vydá po 16. júli daného roku, na tento rok sa vzťahuje jedna výzva na poskytnutie finančných prostriedkov. Spojené kráľovstvo zaplatí sumu uvedenú vo výzve na poskytnutie finančných prostriedkov najneskôr 60 dní po vydaní výzvy na poskytnutie finančných prostriedkov. Spojené kráľovstvo môže uskutočniť osobitné platby na každý program a činnosť.
5. Výzva na poskytnutie finančných prostriedkov pre daný rok má hodnotu stanovenú vydelením ročnej sumy vypočítanej pri uplatňovaní článku 714 tejto dohody, vrátane akejkoľvek úpravy podľa článku 714 ods. 8 tejto dohody, článku 716 alebo článku 717 tejto dohody, počtom výziev na poskytnutie finančných prostriedkov pre daný rok podľa odsekov 2 a 4 tejto prílohy.
6. Odchyľne od bodu 5, pokiaľ ide o príspevok do programu Horizont Európa pre viacročný finančný rámec na roky 2021 – 2027, výzva na poskytnutie finančných prostriedkov pre daný rok N má hodnotu stanovenú vydelením:
  - a) ročnej sumy vypočítanej
    - i) uplatnením tohto harmonogramu platieb, ak rok N je
      - 2021: 50 % sa zaplatí v roku 2021 a 50 % v roku 2026
      - 2022: 50 % sa zaplatí v roku 2022 a 50 % v roku 2027

- ii) na sumu, ktorá vznikne uplatňovaním článkov 714 a 716 tejto dohody, vrátane akejkoľvek úpravy podľa článku 714 ods. 8 alebo článku 716 tejto dohody pre daný rok N,
- b) počtom výziev na poskytnutie finančných prostriedkov pre daný rok N podľa bodov 2 a 4:

Uplatňovanie tohto odseku nemá žiadny vplyv na stanovenie výpočtu automatickej korekcie podľa článkov 716 a 721. Na účely výpočtu všetkých ostatných súm súvisiacich s časťou V tejto dohody sa v ročnom príspevku Spojeného kráľovstva zohľadňuje tento bod.

7. Ak sa účasť Spojeného kráľovstva ukončí podľa článku 719 alebo článku 720 tejto dohody, všetky platby súvisiace s obdobím pred nadobudnutím platnosti ukončenia, ktoré boli odložené v súlade s bodom 6 tejto prílohy, sa stanú splatnými. Komisia vydá výzvu na poskytnutie finančných prostriedkov v súvislosti s dlžnou sumou najneskôr jeden mesiac po nadobudnutí platnosti ukončenia. Spojené kráľovstvo uhradí túto dlžnú sumu do 60 dní od vydania výzvy na poskytnutie finančných prostriedkov.
8. Na účely správy týchto prostriedkov sa uplatňuje nariadenie Európskeho parlamentu a Rady (EÚ, Euratom) 2018/1046<sup>1</sup> (ďalej len „nariadenie o rozpočtových pravidlách“) uplatniteľné na všeobecný rozpočet Európskej únie.

---

<sup>1</sup> Nariadenie Európskeho parlamentu a Rady (EÚ, Euratom) 2018/1046 z 18. júla 2018 o rozpočtových pravidlách, ktoré sa vzťahujú na všeobecný rozpočet Únie, o zmene nariadení (EÚ) č. 1296/2013, (EÚ) č. 1301/2013, (EÚ) č. 1303/2013, (EÚ) č. 1304/2013, (EÚ) č. 1309/2013, (EÚ) č. 1316/2013, (EÚ) č. 223/2014, (EÚ) č. 283/2014 a rozhodnutia č. 541/2014/EÚ a o zrušení nariadenia (EÚ, Euratom) č. 966/2012 (Ú. v. EÚ L 193, 30.7.2018, s. 1).

9. Ak Spojené kráľovstvo platbu uhradí do dátumu splatnosti, Komisia zašle formálnu upomienku.

Výsledkom akéhokoľvek oneskorenia platby príspevku je povinnosť zo strany Spojeného kráľovstva zaplatiť úroky z omeškania z dlžnej sumy od dátumu splatnosti do dňa, v ktorom sa daná dlžná suma vyplatí v plnej výške.

Príslušná úroková miera na splatné sumy nezaplatené v deň splatnosti je rovnaká ako úroková miera uplatňovaná Európskou centrálnou bankou na jej hlavné refinančné operácie a uverejnená v sérii C *Úradného vestníka Európskej únie* platná v prvý deň mesiaca, do ktorého spadá deň splatnosti, alebo 0 percent, podľa toho, ktorá hodnota je vyššia, plus 3,5 percentuálneho bodu.

---

**PRÍLOHA 48****ROKOVACÍ PORIADOK PRE UROVNÁVANIE SPOROV****I. Vymedzenie pojmov**

1. Na účely šiestej časti hlavy I tejto dohody a tohto rokovacieho poriadku sa uplatňuje toto vymedzenie pojmov:
  - a) „administratívni zamestnanci“ v súvislosti s rozhodcom sú iné fyzické osoby než asistenti, ktorých tento rozhodca riadi a kontroluje;
  - b) „poradca“ je fyzická osoba, ktorú si zmluvná strana vybrala, aby jej radila alebo pomáhala pri rozhodcovských konaniach;
  - c) „rozhodcovský súd“ je súd zriadený podľa článku 740 tejto dohody;
  - d) „rozhodca“ je člen rozhodcovského súdu;
  - e) „asistent“ je fyzická osoba, ktorá za podmienok vymenovania a pod vedením a kontrolou rozhodcu vyhľadáva informácie a podklady alebo pomáha tomuto rozhodcovi;

- f) „sťažujúca sa zmluvná strana“ je ktorákoľvek zmluvná strana, ktorá žiada zriadenie rozhodcovského súdu podľa článku 739 tejto dohody;
- g) „správca“ je externý orgán s príslušnými odbornými znalosťami, ktorý vymenovali zmluvné strany a ktorý poskytuje administratívnu podporu pri konaniach;
- h) „zmluvná strana, voči ktorej sťažnosť smeruje“, je zmluvná strana, ktorá údajne porušuje ustanovenia upravené touto dohodou; a
- i) „zástupca zmluvnej strany“ je zamestnanec alebo ľubovoľná fyzická osoba vymenovaná ústredným orgánom štátnej správy alebo vládnu agentúrou, alebo akýmkoľvek iným verejnoprávnym subjektom zmluvnej strany, ktorá túto zmluvnú stranu zastupuje v prípade sporu podľa tejto dohody alebo akejkoľvek doplnkovej dohody.

## II. Oznámenia

- 2. Akákoľvek žiadosť, oznam, písomné podanie alebo iný dokument:
  - a) rozhodcovského súdu sa zasiela obom zmluvným stranám v rovnakom čase;
  - b) jednej zmluvnej strany, ktorý je adresovaný rozhodcovskému súdu, sa skopíruje a zašle druhej zmluvnej strane v rovnakom čase a
  - c) jednej zmluvnej strany, ktorý je adresovaný druhej zmluvnej strane, sa prípadne skopíruje a zašle rozhodcovskému súdu v rovnakom čase.

3. Akékoľvek oznámenie uvedené v pravidle 2 sa vykoná e-mailom alebo prípadne akýmkoľvek iným telekomunikačným prostriedkom, ktorý poskytuje záznam o jeho odoslaní. Oznámenie sa pokladá za doručené v deň, keď bolo odoslané, ak sa nepreukáže inak.
4. Všetky oznámenia sa adresujú Právnomu servisu Európskej komisie a právnomu poradcovi Ministerstva Spojeného kráľovstva pre zahraničné veci, záležitosti Spoločenstva národov a rozvoj.
5. Menšie chyby administratívnej povahy v žiadosti, ozname, písomnom podaní alebo inom dokumente týkajúcom sa rozhodcovského súdu možno opraviť doručením nového dokumentu, v ktorom sa zmeny jasne vyznačia.
6. Ak posledný deň doručenia dokumentu prípadne na deň, ktorý je pre inštitúcie Únie alebo vládu Spojeného kráľovstva nepracovný, lehota doručenia dokumentu sa skončí v prvý nasledujúci pracovný deň.

### III. Vymenúvanie rozhodcov

7. Ak sa v zmysle článku 740 tejto dohody rozhodca vyberá žrebovaním, spolupredseda Rady pre partnerstvo zo sťažujúcej sa zmluvnej strany okamžite informuje spolupredsedu zmluvnej strany, voči ktorej sťažnosť smeruje, o dátume, čase a mieste žrebovania. Zmluvná strana, voči ktorej sťažnosť smeruje, môže byť, ak sa tak rozhodne, prítomná pri žrebovaní. Žrebovanie sa v každom prípade uskutoční za prítomnosti zmluvnej strany, resp. zmluvných strán, ktoré sú prítomné.



8. Spolupredseda sťažujúcej sa zmluvnej strany písomne informuje každú osobu, ktorá bola vybratá ako rozhodca, o jej vymenovaní. Každá osoba obom zmluvným stranám potvrdí, či je k dispozícii, do piatich dní odo dňa, keď bola informovaná o svojom vymenovaní.
9. Spolupredseda Rady pre partnerstvo zo sťažujúcej sa zmluvnej strany do piatich dní od uplynutia lehoty uvedenej v článku 740 ods. 2 tejto dohody vyberie žrebovaním rozhodcu alebo predsedu, ak niektorý z čiastkových zoznamov uvedených v článku 752 ods. 1 tejto dohody:
  - a) nie je vyhotovený, spomedzi osôb, ktoré boli formálne navrhnuté jednou alebo oboma zmluvnými stranami na účely vyhotovenia daného čiastkového zoznamu, alebo
  - b) už neobsahuje aspoň päť osôb, spomedzi osôb, ktoré v danom čiastkovom zozname zostali.
10. Zmluvné strany môžu vymenovať správcu, ktorý pomáha pri organizácii a vedení konkrétnych konaní urovnávania sporov na základe ad hoc dojednaní alebo na základe dojednaní prijatých Radou pre partnerstvo podľa článku 759 tejto dohody. Na tento účel Rada pre partnerstvo najneskôr 180 dní odo dňa nadobudnutia platnosti tejto dohody zváži, či sú potrebné prípadné zmeny tohto rokovacieho poriadku.

#### IV. Organizačné stretnutie

11. Pokiaľ sa zmluvné strany nedohodnú inak, zídu sa s rozhodcovským súdom do siedmich dní po jeho zriadení, aby rozhodli o otázkach, ktoré zmluvné strany alebo rozhodcovský súd považujú za vhodné, vrátane:
- a) odmien a výdavkov, ak neboli určené skôr, ktoré sa majú uhradiť rozhodcom a ktoré sú v každom prípade v súlade s normami WTO;
  - b) odmien, ktoré sa majú vyplatiť asistentom; celková výška odmeny asistenta alebo asistentov každého rozhodcu neprekročí 50 % odmeny daného rozhodcu;
  - c) harmonogramu konania a
  - d) *ad hoc* postupov na ochranu dôverných informácií.

Rozhodcovia a zástupcovia zmluvných strán sa môžu na tomto stretnutí zúčastniť aj prostredníctvom telefónu alebo videokonferencie.

#### V. Písomné podania

12. Sťažujúca sa zmluvná strana doručí svoje písomné podanie najneskôr do 20 dní od dátumu zriadenia rozhodcovského súdu. Zmluvná strana, voči ktorej sťažnosť smeruje, doručí svoje písomné podanie najneskôr do 20 dní od dátumu doručenia písomného podania sťažujúcej sa zmluvnej strany.

## VI. Fungovanie rozhodcovského súdu

13. Všetkým zasadnutiam rozhodcovského súdu predsedá jeho predseda. Rozhodcovský súd môže na predsedu delegovať právomoc prijímať správne a procesné rozhodnutia.
14. Ak nie je v šiestej časti hlavy I tejto dohody alebo v tomto rokovacom poriadku stanovené inak, rozhodcovský súd môže vykonávať svoju činnosť akýmikoľvek prostriedkami vrátane telefónu, faxového prenosu alebo počítačového spojenia.
15. Na poradách rozhodcovského súdu sa môžu zúčastňovať len rozhodcovia, ale rozhodcovský súd môže povoliť svojim asistentom, aby boli na týchto poradách prítomní.
16. Za vypracovanie akéhokoľvek rozhodnutia alebo správy je zodpovedný výlučne rozhodcovský súd a táto zodpovednosť sa nedeleguje.
17. Ak vznikne procesná otázka, ktorá nie je upravená v šiestej časti hlavy I tejto dohody a jej prílohách, rozhodcovský súd môže po konzultácii so zmluvnými stranami prijať vhodný postup, ktorý je zlučiteľný s uvedenými ustanoveniami.
18. Keď rozhodcovský súd usúdi, že je potrebné zmeniť niektoré iné lehoty týkajúce sa konania, než sú lehoty stanovené v šiestej časti hlavy I tejto dohody, alebo vykonať nejakú inú procesnú alebo administratívnu úpravu, konzultuje so zmluvnými stranami a písomne ich informuje o dôvodoch tejto zmeny alebo úpravy, pričom uvedie lehoty alebo úpravu, ktoré sú potrebné.

## VII. Nahradenie

19. Ak sa zmluvná strana domnieva, že rozhodca nespĺňa požiadavky stanovené v prílohe 49 a že z uvedeného dôvodu by mal byť vymenený, táto zmluvná strana to oznámi druhej zmluvnej strane do 15 dní odo dňa, keď získala dostatočné dôkazy o údajnom neplnení požiadaviek uvedenej prílohy zo strany rozhodcu.
20. Zmluvné strany vykonajú konzultácie do 15 dní od oznámenia uvedeného v pravidle 19. Informujú rozhodcu o jeho údajnom neplnení požiadaviek a môžu ho požiadať o prijatie krokov na zlepšenie tohto zlyhania. Takisto môžu, ak sa tak dohodnú, zbaviť rozhodcu funkcie a vybrať nového rozhodcu v súlade s článkom 740 tejto dohody.
21. Ak sa zmluvné strany nedokážu dohodnúť na potrebe nahradiť iného rozhodcu, než je predseda rozhodcovského súdu, ktorákoľvek zmluvná strana môže požiadať o predloženie tejto záležitosti predsedovi rozhodcovského súdu, ktorého rozhodnutie je konečné.

Ak predseda rozhodcovského súdu usúdi, že rozhodca nespĺňa požiadavky stanovené v prílohe 49, vyberie sa nový rozhodca v súlade s článkom 740 tejto dohody.

22. Ak sa zmluvné strany nedokážu dohodnúť na potrebe nahradiť predsedu, ktorákoľvek zmluvná strana môže požiadať, aby sa táto záležitosť predložila jednému zo zostávajúcich členov skupiny jednotlivcov z čiastkového zoznamu predsedov vyhotoveného v súlade s článkom 752 tejto dohody. Meno tohto člena vyberie žrebovaním spolupredseda Rady pre partnerstvo zo žiadajúcej zmluvnej strany alebo osoba poverená predsedom. Rozhodnutie vybranej osoby o potrebe nahradenia predsedu je konečné.

Ak táto osoba dospeje k záveru, že predseda nespĺňa požiadavky prílohy 49, vyberie sa nový predseda v súlade s článkom 740 tejto dohody.

#### VIII. Pojednávania

23. Predseda rozhodcovského súdu na základe harmonogramu určeného v súlade s pravidlom 11 a po konzultácii so zmluvnými stranami a s ostatnými rozhodcami oznámi zmluvným stranám dátum, čas a miesto pojednávania. Uvedené informácie zverejní zmluvná strana, na ktorej území sa pojednávanie uskutoční, okrem prípadu, keď je pojednávanie neverejné.
24. Pokiaľ sa zmluvné strany nedohodnú inak, pojednávanie sa koná v Londýne, ak je sťažujúcou sa zmluvnou stranou Únia, a v Bruseli, ak je sťažujúcou sa zmluvnou stranou Spojené kráľovstvo. Zmluvná strana, voči ktorej sťažnosť smeruje, znáša náklady, ktoré vzniknú v súvislosti s logistickým zabezpečením pojednávania.
25. Rozhodcovský súd môže zvolať dodatočné pojednávania, ak sa na tom zmluvné strany dohodnú.
26. Všetci rozhodcovia sa zúčastňujú na celom priebehu pojednávania.
27. Pokiaľ sa zmluvné strany nedohodnú inak, na pojednávaní sa bez ohľadu na to, či je verejné, môžu zúčastniť tieto osoby:
  - a) zástupcovia zmluvnej strany;
  - b) poradcovia;

- c) asistenti a administratívni zamestnanci;
  - d) tlmočníci, prekladatelia a súdni zapisovatelia rozhodcovského súdu a
  - e) odborníci na základe rozhodnutia rozhodcovského súdu podľa článku 751 ods. 2 dohody.
28. Najneskôr päť dní pred dátumom pojednávania každá zmluvná strana doručí rozhodcovskému súdu a druhej zmluvnej strane zoznam mien osôb, ktoré v mene tejto zmluvnej strany prednesú na pojednávaní ústne argumentácie alebo prezentácie, ako aj zoznam mien ostatných zástupcov a poradcov, ktorí sa na pojednávaní zúčastnia.
29. Rozhodcovský súd vedie pojednávanie nasledujúcim spôsobom, pričom zabezpečí, aby sťažujúca sa zmluvná strana a zmluvná strana, voči ktorej sťažnosť smeruje, mali k dispozícii rovnaký čas na argumentáciu a protiargumentáciu:

#### Argumentácia

- a) argumentácia sťažujúcej sa zmluvnej strany;
- b) argumentácia zmluvnej strany, voči ktorej sťažnosť smeruje.

#### Protiargumentácia

- a) odpoveď sťažujúcej sa zmluvnej strany;

- b) odpoveď zmluvnej strany, voči ktorej sťažnosť smeruje.
30. Rozhodcovský súd môže klásť otázky ktorejkoľvek zo zmluvných strán kedykoľvek počas pojednávania.
31. Rozhodcovský súd zabezpečí vyhotovenie prepisu pojednávania a jeho doručenie zmluvným stranám čo najskôr po skončení pojednávania. Zmluvné strany môžu k prepisu predložiť pripomienky a rozhodcovský súd môže tieto pripomienky zväžiť.
32. Každá zmluvná strana môže do 10 dní od dátumu pojednávania doručiť doplňujúce písomné podanie týkajúce sa akejkoľvek záležitosti, ktorá sa vyskytne počas pojednávania.

#### IX. Písomné otázky

33. Rozhodcovský súd môže počas pojednávania kedykoľvek predložiť jednej zmluvnej strane alebo oboj zmluvným stranám písomné otázky. Otázky položené jednej zmluvnej strane sa zašlú v kópii druhej zmluvnej strane.
34. Každá zmluvná strana takisto poskytne druhej zmluvnej strane kópiu svojich odpovedí na otázky položené rozhodcovským súdom. Každá zmluvná strana má možnosť predložiť písomné pripomienky k odpovediam druhej zmluvnej strany do piatich dní od doručenia takejto kópie.

## X. Dôvernosť

35. Každá zmluvná strana a rozhodcovský súd zaobchádzajú so všetkými informáciami, ktoré druhá zmluvná strana predložila rozhodcovskému súdu a označila za dôverné, ako s dôvernými informáciami. Ak jedna zo zmluvných strán predloží rozhodcovskému súdu písomné podanie, ktoré obsahuje dôverné informácie, do 15 dní poskytne aj podanie bez dôverných informácií, ktoré sa sprístupní verejnosti.
36. Žiadne z ustanovení tohto rokovacieho poriadku nebráni tomu, aby zmluvná strana zverejnila vyhlásenia k svojim vlastným stanoviskám, pokiaľ pri uvádzaní odkazu na informácie predložené druhou zmluvnou stranou nezverejní žiadne informácie, ktoré táto druhá zmluvná strana označila za dôverné.
37. Príslušné časti pojednávania pred rozhodcovským súdom sa uskutočňujú na neverejnom zasadnutí v prípadoch, keď podanie a argumentácie zmluvnej strany obsahujú dôverné informácie. Zmluvné strany zachovávajú dôvernosť pojednávania rozhodcovského súdu, ak sú pojednávania neverejné.

## XI. Jednostranné kontakty

38. Rozhodcovský súd sa nestretáva ani nekomunikuje so žiadnou zmluvnou stranou v neprítomnosti druhej zmluvnej strany.
39. Rozhodca nerokuje o žiadnych aspektoch predmetu konania s jednou zmluvnou stranou alebo s oboma zmluvnými stranami v neprítomnosti ostatných rozhodcov.



XII. Podania *amicus curiae*

40. Pokiaľ sa zmluvné strany do piatich dní odo dňa zriadenia rozhodcovského súdu nedohodnú inak, rozhodcovský súd môže prijímať nevyžiadané písomné podania od fyzických osôb ktorejkoľvek zmluvnej strany alebo právnických osôb usadených na území ktorejkoľvek zmluvnej strany, ktoré sú nezávislé od orgánov štátnej správy zmluvných strán za predpokladu, že:
- a) sa rozhodcovskému súdu doručia do 10 dní od dátumu jeho zriadenia;
  - b) sú stručné a nepresahujú 15 strán vrátane akýchkoľvek príloh, pri dvojitom riadkovaní;
  - c) priamo sa týkajú skutkovej alebo právnej otázky, ktorú posudzuje rozhodcovský súd;
  - d) obsahujú opis osoby, ktorá predkladá podanie, v prípade fyzickej osoby aj jej štátnu príslušnosť a v prípade právnickej osoby jej miesto sídla, charakter jej činnosti, jej právne postavenie, všeobecné ciele a zdroj jej financovania;
  - e) špecifikuje sa v nich charakter záujmu uvedenej osoby na rozhodcovskom konaní a
  - f) sú vypracované v angličtine.

41. Podania sa doručia zmluvným stranám na vyjadrenie pripomienok. Zmluvné strany môžu do 10 dní od dátumu doručenia podaní predložiť pripomienky rozhodcovskému súdu.
42. Rozhodcovský súd uvedie vo svojej správe všetky podania, ktoré prijal v súlade s pravidlom 40. Rozhodcovský súd nie je povinný zaoberať sa vo svojej správe argumentáciou uvedenou v týchto podaniach, ale ak tak urobí, zohľadní takisto všetky pripomienky predložené zmluvnými stranami podľa pravidla 41.

### XIII. Naliehavé prípady

43. V naliehavých prípadoch uvedených v článku 744 tejto dohody rozhodcovský súd konzultácii so zmluvnými stranami podľa potreby upraví lehoty uvedené v tomto rokovacom poriadku. Rozhodcovský súd takéto úpravy oznámi zmluvným stranám.

### XIV. Preklad a tlmočenie

44. Jazykom konania pred rozhodcovským súdom je angličtina. Správy a rozhodnutia rozhodcovského súdu sa vydávajú v angličtine.
45. Každá zmluvná strana znáša vlastné náklady na preklad všetkých dokumentov predložených rozhodcovskému súdu, ktoré neboli pôvodne vypracované v angličtine, ako aj všetky náklady spojené s tlmočením počas pojednávania týkajúcim sa jej zástupcov alebo poradcov.

### XV. Ďalšie postupy

46. Lehoty stanovené v tomto rokovacom poriadku sa zosúladiť s osobitnými lehotami na prijatie správy alebo rozhodnutia rozhodcovského súdu v konaniach podľa článkov 747 až 750 tejto dohody.
-

**PRÍLOHA 49****KÓDEX SPRÁVANIA PRE ROZHODCOV****I. Vymedzenie pojmov**

1. Na účely tohto kódexu správania sa uplatňuje toto vymedzenie pojmov:
  - a) „administratívni zamestnanci“ v súvislosti s rozhodcom sú iné fyzické osoby než asistenti, ktoré tento rozhodca riadi a kontroluje;
  - b) „rozhodca“ je člen rozhodcovského súdu;
  - c) „asistent“ je osoba, ktorá za podmienok vymenovania rozhodcu vyhľadáva informácie a podklady alebo pomáha tomuto rozhodcovi; a
  - d) „kandidát“ je osoba, ktorej meno je na zozname rozhodcov uvedenom v článku 752 tejto dohody alebo o ktorej sa uvažuje v súvislosti s výberom za rozhodcu podľa článku 740 tejto dohody;

## II. Hlavné zásady

2. S cieľom zachovať integritu a nestrannosť mechanizmu urovnávania sporov každý kandidát a rozhodca:
  - a) sa oboznámi s týmto kódexom správania;
  - b) je nezávislý a nestranný;
  - c) vyhýba sa priamemu alebo nepriamemu konfliktu záujmov;
  - d) zdržuje sa nevhodného správania a správania, ktoré by vzbudzovalo zdanie nevhodného správania, alebo zaujatosti;
  - e) dodržiava vysoké štandardy správania a
  - f) nie je ovplyvnený vlastným záujmom, vonkajším tlakom, politickými vplyvmi, verejnou mienkou, lojalnosťou zmluvnej strane ani obavou z kritiky.
3. Rozhodca priamo ani nepriamo neprevezme žiadny záväzok ani neprijme žiadnu výhodu, ktorá by akýmkoľvek spôsobom narušala riadny výkon jeho povinností alebo by vzbudzovala zdanie takéhoto narušenia.
4. Rozhodca nevyužíva svoju funkciu v rozhodcovskom súde na presadzovanie osobných alebo súkromných záujmov. Rozhodca sa zdržiava činov, ktoré by mohli vzbudzovať dojem, že iné osoby sú v osobitnom postavení, ktoré im umožňuje ovplyvňovať ho.

5. Rozhodca nedopustí, aby jeho konanie alebo rozhodovanie ovplyvnili minulé alebo súčasné finančné, obchodné, profesijné, osobné alebo spoločenské vzťahy alebo povinnosti.
6. Rozhodca nevstupuje do žiadneho vzťahu ani nenadobúda akékoľvek finančné podiely, ktoré by mohli ovplyvniť jeho nestrannosť alebo ktoré by mohli odôvodnene vzbudzovať zdanie nevhodného správania alebo zaujatosti.

### III. Povinnosti týkajúce sa zverejňovania

7. Skôr ako kandidát, ktorý bol požiadaný, aby zaujal funkciu rozhodcu, prijme svoje menovanie za rozhodcu podľa článku 740 tejto dohody, zverejní akýkoľvek záujem, vzťah alebo záležitosť, ktoré by mohli ovplyvňovať jeho nezávislosť alebo nestrannosť alebo ktoré by odôvodnene mohli vzbudzovať zdanie nevhodného správania alebo zaujatosti v konaní. Kandidát na uvedený účel vynaloží všetko primerané úsilie, aby zistil všetky tieto záujmy, vzťahy a záležitosti vrátane finančných záujmov, profesionálnych záujmov alebo zamestnaneckých či rodinných záujmov.
8. Povinnosť zverejnenia podľa odseku 7 je trvalou povinnosťou, ktorou sa od rozhodcu vyžaduje, aby zverejnil všetky také záujmy, vzťahy alebo záležitosti, ktoré môžu vzniknúť v priebehu ktorejkoľvek fázy konania.
9. Kandidát alebo rozhodca oznámi Rade pre partnerstvo akékoľvek záležitosti týkajúce sa skutočného alebo možného porušenia tohto kódexu správania čo najskôr po tom, čo sa o nich dozvie, aby ich zmluvné strany mohli posúdiť.

#### IV. Povinnosti rozhodcov

10. Rozhodca je po prijatí svojho vymenovania pripravený vykonávať a vykonáva svoje povinnosti počas celého konania dôkladne, rýchlo, spravodlivo a usilovne.
11. Rozhodca posudzuje iba tie záležitosti, ktoré boli vznesené počas konania a ktoré sú potrebné nato, aby vydal rozhodnutie, a nedeleguje uvedenú povinnosť na žiadnu inú osobu.
12. Rozhodca podnikne všetky náležité kroky s cieľom zabezpečiť, aby jeho asistenti a administratívni zamestnanci poznali a dodržiavali povinnosti, ktoré rozhodcovia majú podľa častí II, III, IV a VI tohto kódexu správania.

#### V. Povinnosti bývalých rozhodcov

13. Každý bývalý rozhodca sa zdrží konania, ktoré by mohlo vzbudzovať zdanie, že pri výkone svojich povinností bol zaujatý, alebo že mal výhody z rozhodnutia rozhodcovského súdu.
14. Každý bývalý rozhodca dodržiava povinnosti uvedené v časti VI tohto kódexu správania.

#### VI. Dôvernosť

15. Rozhodca nikdy nezverejní žiadne neverejné informácie týkajúce sa konania alebo získané počas konania, pre ktoré bol vymenovaný. Rozhodca v žiadnom prípade nezverejní ani nepoužije takéto informácie na získanie osobnej výhody alebo výhody pre iné osoby, ani na poškodenie záujmov iných osôb.

16. Rozhodca nezverejní rozhodnutie rozhodcovského súdu alebo jeho časti pred jeho uverejnením v súlade so šiestou časťou hlavou I tejto dohody.
17. Rozhodca nikdy nezverejní obsah rokovaní rozhodcovského súdu ani názor ktoréhokoľvek rozhodcu, ani nevydá žiadne vyjadrenia týkajúce sa konania, pre ktoré bol vymenovaný, či sporných otázok v konaní.

## VII. Výdavky

18. Každý rozhodca eviduje čas venovaný konaniu a predloží konečný odpočet tohto času a svojich nákladov, ako aj času a nákladov svojich asistentov a administratívnych zamestnancov.

PROTOKOL  
O ADMINISTRATÍVNEJ SPOLUPRÁCI A BOJI PROTI PODVODOM  
V OBLASTI DANE Z PRIDANEJ HODNOTY  
A O VZÁJOMNEJ POMOCI PRI VYMÁHANÍ POHĽADÁVOK  
VYPLÝVAJÚCICH Z DANÍ A POPLATKOV

HLAVA I

VŠEOBECNÉ USTANOVENIA

ČLÁNOK PVAT.1

Cieľ

Cieľom tohto protokolu je vytvoriť rámec na administratívnu spoluprácu členských štátov a Spojeného kráľovstva, aby si mohli ich orgány navzájom pomáhať pri zabezpečovaní dodržiavania právnych predpisov v oblasti DPH a pri ochrane príjmov DPH a vymáhaní pohľadávok týkajúcich sa daní a poplatkov.

ČLÁNOK PVAT.2

Rozsah pôsobnosti

1. Týmto protokolom sa stanovujú pravidlá a postupy pri spolupráci:



- a) s cieľom vymieňať si akékoľvek informácie, ktoré môžu pomôcť pri uskutočňovaní správneho výmeru DPH, kontrole riadneho uplatňovania DPH a boji proti podvodom v oblasti DPH, a
  - b) pri vymáhaní:
    - i) pohľadávok týkajúcich sa DPH, ciel a spotrebných daní, ktoré vyberá štát alebo jeho územný alebo správny celok okrem miestnych orgánov, alebo ktoré sa vyberajú v jeho mene alebo v mene Únie;
    - ii) správnych sankcií, pokút, poplatkov a prirážok súvisiacich s pohľadávkami uvedenými v bode i) uloženými správnymi orgánmi, ktoré sú príslušné vyberať dane alebo poplatky alebo vykonávať administratívne vyšetrovania súvisiace s daňami alebo poplatkami, alebo potvrdenými na žiadosť týchto správnych orgánov správnymi alebo súdnymi orgánmi, a
    - iii) úrokov a nákladov súvisiacich s pohľadávkami uvedenými v bodoch i) a ii).
2. Tento protokol nemá vplyv na uplatňovanie pravidiel o administratívnej spolupráci a boji proti podvodom a pomoci pri vymáhaní pohľadávok v oblasti DPH medzi členskými štátmi.
  3. Tento protokol nemá vplyv na uplatňovanie pravidiel o vzájomnej pomoci v trestných veciach.

## ČLÁNOK PVAT.3

## Vymedzenie pojmov

Na účely tohto protokolu sa uplatňuje toto vymedzenie pojmov:

- a) „administratívne vyšetovanie“ sú všetky kontroly, overovania a ostatné opatrenia prijaté štátmi pri vykonávaní svojich povinností s cieľom zabezpečiť náležité uplatňovanie právnych predpisov v oblasti DPH;
- b) „dožadujúci orgán“ je ústredný kontaktný úrad alebo kontaktné oddelenie štátu, ktorý(-é) žiada o pomoc podľa hlavy III;
- c) „automatická výmena“ je systematická komunikácia vopred určených informácií ďalšiemu štátu bez predchádzajúcej žiadosti;
- d) „elektronickými prostriedkami“ je používanie elektronického zariadenia na spracovanie (vrátane digitálnej kompresie) a uchovávanie údajov, ako aj používanie káblov, rádiového prenosu, optických technológií a iných elektromagnetických prostriedkov;
- e) „sieť CCN/CSI“ je spoločná platforma založená na spoločnej komunikačnej sieti (ďalej len „CCN“) a spoločnom systémovom rozhraní (ďalej len „CSI“), ktoré vyvinula Únia na zabezpečenie všetkých prenosov elektronickými prostriedkami medzi príslušnými orgánmi v oblasti daní;
- f) „ústredný kontaktný úrad“ je úrad určený podľa článku PVAT.4 ods. 2 ako úrad s hlavnou zodpovednosťou za kontakty na účely uplatňovania hlavy II alebo hlavy III;

- g) „príslušný orgán“ je orgán určený podľa článku PVAT.4 ods. 1;
- h) „príslušný úradník“ je každý úradník určený podľa článku PVAT.4 ods. 4, ktorý si môže bezprostredne vymieňať informácie podľa hlavy II;
- i) „clo“ je clo vyberané z tovaru vstupujúceho na colné územie alebo opúšťajúceho colné územie každej zmluvnej strany v súlade s pravidlami stanovenými v colných predpisoch príslušnej zmluvnej strany;
- j) „spotrebné dane“ sú tie dane a poplatky, ktoré sú vymedzené ako spotrebné dane vo vnútroštátnych právnych predpisoch štátu, v ktorom sa nachádza dožadujúci orgán;
- k) „kontaktné oddelenie“ je akékoľvek oddelenie iné ako ústredný kontaktný úrad určené ako také podľa článku PVAT.4 ods. 3 s cieľom žiadať o vzájomnú pomoc alebo ju poskytovať podľa hlavy II alebo hlavy III;
- l) „osoba“ je akákoľvek osoba vymedzená v článku 512 písm. l) tejto dohody<sup>1</sup>;
- m) „žiadany orgán“ je ústredný kontaktný úrad, kontaktné oddelenie alebo – pokiaľ ide o spoluprácu podľa hlavy II – príslušný úradník, ktorý(-é) prijíma(-jú) žiadosť od žiadajúceho alebo dožadujúceho orgánu;

---

<sup>1</sup> V záujme väčšej istoty a najmä na účely tohto protokolu sa uvádza, že termín „osoba“ sa chápe ako zahŕňajúci akékoľvek združenie osôb, ktoré nemá právne postavenie právnickej osoby, ale v zmysle platných právnych predpisov je uznané ako subjekt spôsobilý vykonávať právne úkony.  
Zahŕňa aj akékoľvek iné právne zoskupenie bez ohľadu na povahu a formu, ktoré má alebo nemá právnu subjektivitu a ktoré vykonáva transakcie podliehajúce DPH alebo je zodpovedné za zaplatenie pohľadávok uvedených v článku PVAT.2 ods. 1 písm. b) tohto protokolu.

- n) „žiadajúci orgán“ je ústredný kontaktný úrad, kontaktné oddelenie alebo príslušný úradník, ktorý žiada o pomoc podľa hlavy II za príslušný orgán;
- o) „súčasne vykonávaná kontrola“ je koordinovaná kontrola daňovej situácie zdaniteľnej osoby, prípadne dvoch alebo viacerých navzájom prepojených zdaniteľných osôb, vykonávaná aspoň dvomi štátmi, ktoré majú spoločné či dopĺňajúce sa záujmy;
- p) „osobitný výbor“ je Osobitný výbor pre administratívnu spoluprácu v oblasti DPH a vymáhania daní a poplatkov v oblasti obchodu;
- q) „spontánna výmena“ je nesystematické oznamovanie informácií ďalšiemu štátu kedykoľvek a bez predchádzajúcej žiadosti o informácie;
- r) „štát“ je členský štát alebo Spojené kráľovstvo, podľa toho, ako si vyžaduje kontext;
- s) „tretia krajina“ je krajina, ktorá nie je ani členský štát, ani Spojené kráľovstvo;
- t) „DPH“ je daň z pridanej hodnoty v súlade so smernicou Rady 2006/112/ES o spoločnom systéme dane z pridanej hodnoty pre Úniu a v prípade Spojeného kráľovstva je to daň z pridanej hodnoty v súlade so zákonom o dani z pridanej hodnoty z roku 1994.

#### ČLÁNOK PVAT.4

##### Organizácia

1. Každý štát určí príslušný orgán zodpovedný za uplatňovanie tohto protokolu.

2. Každý štát určí:
  - a) jeden ústredný kontaktný úrad s najvyššou zodpovednosťou za uplatňovanie hlavy II tohto protokolu; a
  - b) jeden ústredný kontaktný úrad s najvyššou zodpovednosťou za uplatňovanie hlavy III tohto protokolu.
3. Každý príslušný orgán môže určiť priamo alebo delegovaním:
  - a) kontaktné oddelenia na bezprostrednú výmenu informácií podľa hlavy II tohto protokolu;
  - b) kontaktné oddelenia, ktoré žiadajú o vzájomnú pomoc alebo ju poskytujú podľa hlavy III tohto protokolu vo vzťahu k ich konkrétnej územnej alebo operačnej pôsobnosti.
4. Každý príslušný orgán môže určiť priamo alebo delegovaním príslušných úradníkov, ktorí si môžu bezprostredne vymieňať informácie podľa hlavy II tohto protokolu.
5. Každý ústredný kontaktný úrad aktualizuje zoznam kontaktných oddelení a príslušných úradníkov a sprístupňuje ho ostatným ústredným kontaktným úradom.
6. Ak kontaktné oddelenie alebo príslušný úradník pošle alebo dostane žiadosť o pomoc podľa tohto protokolu, informuje o tom svoj ústredný kontaktný úrad.

7. Ak ústredný kontaktný úrad, kontaktné oddelenie alebo príslušný úradník dostane žiadosť o vzájomnú pomoc, ktorá si vyžaduje opatrenie mimo jeho právomoci, bezodkladne takúto žiadosť postúpi príslušnému ústrednému kontaktnému úradu alebo kontaktnému oddeleniu a informuje o tom dožadujúci alebo dožadujúci orgán. V takomto prípade sa obdobie stanovené v článku PVAT.8 začína v deň po dni, keď bola žiadosť o pomoc postúpená príslušnému ústrednému kontaktnému úradu alebo príslušnému kontaktnému oddeleniu.

8. Každá zmluvná strana oznámi na účely tohto protokolu osobitnému výboru do jedného mesiaca po podpise tejto dohody svoje príslušné orgány a bezodkladne ho informuje o akýchkoľvek zmenách týkajúcich sa daných príslušných orgánov. Osobitný výbor uchováva zoznam príslušných orgánov v aktuálnom stave.

## ČLÁNOK PVAT.5

### Dohoda o úrovni poskytovaných služieb

Podľa postupu stanoveného osobitným výborom sa uzatvorí dohoda o úrovni poskytovaných služieb zabezpečujúca technickú kvalitu a kvantitu služieb pre fungovanie komunikačného systému a systému na výmenu informácií.

## ČLÁNOK PVAT.6

## Dôvernosť

1. S akýmikoľvek informáciami získanými štátom podľa tohto protokolu sa zaobchádza ako s dôvernými a takéto informácie sa chránia rovnakým spôsobom ako informácie získané podľa jeho vnútroštátneho práva.
2. Takéto informácie môžu byť sprístupnené osobám alebo orgánom (vrátane súdov a správnych alebo dozorných orgánov), ktoré sa zaoberajú uplatňovaním právnych predpisov v oblasti DPH, a na účely uskutočňovania správneho výmeru DPH, ako aj na účely uplatňovania výkonu vrátane opatrení na vymáhanie alebo predbežných opatrení, pokiaľ ide o pohľadávky uvedené v článku PVAT.2 ods. 1 písm. b).
3. Informácie uvedené v odseku 1 sa môžu použiť aj na posúdenie iných daní a na posúdenie a presadzovanie vrátane vymáhania alebo preventívnych opatrení, pokiaľ ide o pohľadávky týkajúce sa povinných príspevkov na sociálne zabezpečenie. Ak vymieňané informácie odhalia alebo pomôžu dokázať existenciu rozporu s daňovým právom, môžu sa takisto používať na ukládanie správnych alebo trestných sankcií. Informácie môžu používať iba osoby alebo orgány uvedené v odseku 2, a to iba na účely stanovené v predchádzajúcich vetách tohto odseku. Môžu ich sprístupniť vo verejných súdnych konaniach alebo v súdnych rozhodnutiach.
4. Bez ohľadu na odseky 1 a 2 štát, ktorý informácie poskytuje, na základe odôvodnenej žiadosti povolí ich použitie na iné účely než účely uvedené v článku PVAT.2 ods. 1 štátom, ktorý informácie prijíma, ak na základe právnych predpisov štátu, ktorý informácie poskytuje, možno tieto informácie využívať na podobné účely. Dožiadaný orgán prijme alebo odmietne každú takúto žiadosť do jedného mesiaca.

5. Správy, vyhlásenia a akékoľvek iné dokumenty alebo ich overené kópie alebo výpisy z nich získané štátom na základe pomoci stanovenej týmto protokolom sa môžu používať ako dôkaz v uvedenom štáte rovnako ako podobné dokumenty, ktoré poskytne ďalší orgán uvedeného štátu.
6. Informácie, ktoré poskytne štát inému štátu, môže tento iný štát zasielať ďalšiemu štátu s výhradou predchádzajúceho povolenia príslušného orgánu, z ktorého informácie pochádzajú. Štát, z ktorého informácie pochádzajú, môže proti takémuto poskytnutiu informácií namietať do desiatich pracovných dní odo dňa, keď mu túto skutočnosť oznámil štát, ktorý chce uvedené informácie poskytnúť inému štátu.
7. Štáty môžu zasielať informácie získané v súlade s týmto protokolom tretím krajinám za predpokladu, že sú splnené tieto podmienky:
  - a) príslušný orgán, od ktorého informácie pochádzajú, s takýmto zaslaním informácií súhlasil a
  - b) zasielanie je povolené dojednaniami o pomoci medzi štátom, ktorý informácie zasiela a danou konkrétnou treťou krajinou.
8. Ak štát prijíma informácie od tretej krajiny, štáty si môžu vymieňať uvedené informácie, pokiaľ to umožňujú dojednania o pomoci s uvedenou konkrétnou treťou krajinou.
9. Každý štát okamžite informuje iné dotknuté štáty o akomkoľvek narušení dôvernosti a prípadných sankciách a následne uložených nápravných opatreniach.



10. Osoby riadne akreditované orgánom bezpečnostnej certifikácie Európskej komisie môžu mať k takýmto informáciám prístup, len pokiaľ je to potrebné na zabezpečenie servisu, údržby a vývoja elektronických systémov, ktoré prevádzkuje Komisia a ktoré členské štáty využívajú na vykonávanie tohto protokolu.

## HLAVA II

### ADMINISTRATÍVNA SPOLUPRÁCA A BOJ PROTI PODVODOM V OBLASTI DPH

#### PRVÁ KAPITOLA

#### VÝMENA INFORMÁCIÍ NA POŽIADANIE

#### ČLÁNOK PVAT.7

##### Výmena informácií a administratívne vyšetrovania

1. Na požiadanie žiadajúceho orgánu dožiadaný orgán oznamuje informácie uvedené v článku PVAT.2 ods. 1 písm. a) vrátane informácií týkajúcich sa osobitného prípadu alebo prípadov.
2. Na účely oznamovania informácií uvedených v odseku 1 dožiadaný orgán zabezpečí vykonávanie akýchkoľvek administratívnych vyšetrovaní potrebných na získanie takýchto informácií.

3. Žiadosť uvedená v odseku 1 môže obsahovať odôvodnenú žiadosť o konkrétne administratívne vyšetrovanie. Ak je to potrebné, dožiadaný orgán vykonáva administratívne vyšetrovanie po konzultácii so žiadajúcim orgánom. Ak sa dožiadaný orgán domnieva, že nie je potrebné žiadne administratívne vyšetrovanie, bezodkladne oznámi svoje dôvody žiadajúcemu orgánu.
4. Ak dožiadaný orgán odmietne vykonať administratívne vyšetrovanie týkajúce sa súm, ktoré boli alebo mali byť priznané zdaniteľnou osobou usadenou v štáte dožiadaného orgánu v súvislosti s dodávkami tovaru alebo poskytnutím služieb alebo dovozom tovaru uskutočneným danou zdaniteľnou osobou a ktoré sú zdaniteľné v štáte žiadajúceho orgánu, dožiadaný orgán poskytne žiadajúcemu orgánu aspoň dátumy a hodnoty všetkých príslušných dodávok a dovozov uskutočnených zdaniteľnou osobou v štáte žiadajúceho orgánu za predchádzajúce dva roky, výnimkou je prípad, ak dožiadaný orgán tieto informácie nemá a podľa vnútroštátnych právnych predpisov sa nevyžaduje, aby ich mal.
5. Aby bolo možné získať požadované informácie alebo vykonať požadované administratívne vyšetrovanie, dožiadaný orgán alebo správny orgán, na ktorý sa dožiadaný orgán obráti, postupuje, akoby konal za seba alebo na žiadosť iného orgánu vo svojom vlastnom štáte.
6. Na žiadosť žiadajúceho orgánu mu dožiadaný orgán oznamuje akékoľvek relevantné informácie, ktoré získa alebo má, rovnako ako aj výsledky administratívnych vyšetrení v podobe správ, vyhlásení a ostatných dokumentov alebo ich overených kópií alebo výpisov z nich.

7. Originály dokumentov sa poskytujú iba vtedy, ak to nie je v rozpore s platnými ustanoveniami v štáte dožiadaného orgánu.

## ČLÁNOK PVAT.8

### Lehota na poskytovanie informácií

1. Dožiadaný orgán poskytuje informácie uvedené v článku PVAT.7 tak rýchlo, ako je to len možné, najneskôr však 90 dní po dni prijatia žiadosti. Pokiaľ však dožiadaný orgán už uvedenú informáciu má, lehota sa znižuje na maximálne 30 dní.
2. V niektorých osobitných kategóriách prípadov si môžu dožiadaný a žiadajúci orgán dohodnúť iné lehoty než tie, ktoré sú ustanovené v odseku 1.
3. Pokiaľ dožiadaný orgán nie je schopný odpovedať na žiadosť v lehotách uvedených v odsekoch 1 a 2, okamžite písomne informuje žiadajúci orgán o dôvodoch, prečo tak neurobil, pričom uvedie, kedy bude pravdepodobne schopný odpovedať.

## DRUHÁ KAPITOLA

## VÝMENA INFORMÁCIÍ BEZ PREDCHÁDZAJÚCEJ ŽIADOSTI

## ČLÁNOK PVAT.9

## Druhy výmeny informácií

Výmena informácií bez predchádzajúcej žiadosti je buď spontánna výmena, ako sa stanovuje v článku PVAT.10, alebo automatická výmena, ako sa stanovuje v článku PVAT.11.

## ČLÁNOK PVAT.10

## Spontánna výmena informácií

Príslušný orgán štátu zašle bez predchádzajúcej žiadosti príslušnému orgánu iného štátu informácie uvedené v článku PVAT.2 ods. 1 písm. a), ktoré sa neoznámili v rámci automatickej výmeny uvedenej v článku PVAT.11 a s ktorými je oboznámený v týchto prípadoch:

- a) pokiaľ sa zdaňovanie považuje za uskutočňované v inom štáte a informácie sú nevyhnutné z hľadiska účinnosti kontrolného systému daného štátu;
- b) pokiaľ má štát dôvody domnievať sa, že došlo alebo pravdepodobne došlo k porušeniu právnych predpisov v oblasti DPH v inom štáte;

- c) pokiaľ existuje riziko daňovej straty v inom štáte.

## ČLÁNOK PVAT.11

### Automatická výmena informácií

1. Kategórie informácií, ktoré podliehajú automatickej výmene, určí osobitný výbor v súlade s článkom PVAT.39.
2. Štát sa môže zdržať účasti na automatickej výmene informácií vo vzťahu k jednej alebo viacerým kategóriám informácií uvedeným v odseku 1, pokiaľ by si zhromažďovanie informácií na takúto výmenu vyžadovalo uloženie nových povinností osobám povinným platiť DPH alebo by sa ňou tomuto štátu spôsobila neprimeraná administratívna záťaž.
3. Každý štát písomne oznámi osobitnému výboru svoje rozhodnutie prijaté v súlade s predchádzajúcim odsekom.

## TRETIA KAPITOLA

## INÉ FORMY SPOLUPRÁCE

## ČLÁNOK PVAT.12

## Administratívne oznamovanie

1. Dožiadaný orgán na žiadosť žiadajúceho orgánu a v súlade s pravidlami upravujúcimi oznamovanie podobných nástrojov a rozhodnutí v štáte dožiadaného orgánu oznamuje adresátovi všetky nástroje a rozhodnutia, ktoré poslali žiadajúce orgány a ktoré sa týkajú uplatňovania právnych predpisov v oblasti DPH v štáte žiadajúceho orgánu.
2. Žiadosti o oznamovanie obsahujú predmet nástroja alebo rozhodnutia, ktorý sa má oznamovať, a uvádza sa v nich meno, adresa a akékoľvek iné relevantné informácie potrebné na určenie adresáta.
3. Dožiadaný orgán okamžite informuje žiadajúci orgán o svojej odpovedi v súvislosti so žiadosťou o oznámenie a oznámi mu najmä deň oznámenia rozhodnutia alebo nástroja adresátovi.

## ČLÁNOK PVAT.13

## Prítomnosť v úradných priestoroch a účasť na administratívnych vyšetrovaniach

1. Na základe dohody medzi žiadajúcim orgánom a dožiadaným orgánom a v súlade s dojednaniaми ustanovenými dožiadaným orgánom úradníci poverení žiadajúcim orgánom môžu byť s cieľom výmeny informácií uvedenej v článku PVAT.2 ods. 1 písm. a) prítomní v úradoch dožiadaného orgánu alebo na akomkoľvek inom mieste, kde takéto orgány vykonávajú svoje úlohy. Ak sú požadované informácie obsiahnuté v dokumentoch, ku ktorým majú prístup úradníci dožiadaného orgánu, úradníci žiadajúceho orgánu dostanú kópie takýchto dokumentov na požiadanie.
  
2. Na základe dohody medzi žiadajúcim orgánom a dožiadaným orgánom a v súlade s dojednaniaми ustanovenými dožiadaným orgánom úradníci poverení žiadajúcim orgánom môžu byť s cieľom výmeny informácií uvedenej v článku PVAT.2 ods. 1 písm. a) prítomní pri administratívnych vyšetrovaniach vykonávaných na území štátu dožiadaného orgánu. Takéto administratívne vyšetrovania vykonávajú výlučne úradníci dožiadaného orgánu. Úradníci žiadajúceho orgánu nevykonávajú kontrolné právomoci zverené úradníkom dožiadaného orgánu. Môžu mať však prístup do tých istých priestorov a k tým istým dokumentom ako úradníci dožiadaného orgánu prostredníctvom sprostredkovania zo strany úradníkov dožiadaného orgánu a výlučne na účely vykonania administratívneho vyšetrovania.

3. Na základe dohody medzi žiadajúcimi orgánmi a dožiadanými orgánmi a v súlade s dojednaniami ustanovenými dožiadaným orgánom sa úradníci poverení žiadajúcimi orgánmi môžu s cieľom výmeny informácií uvedenej v článku PVAT.2 ods. 1 písm. a) zúčastniť na administratívnych vyšetrovaniach vykonávaných na území štátu dožiadaného orgánu. Takéto administratívne vyšetrovania vykonávajú spoločne úradníci žiadajúcich a dožiadaných orgánov a vykonávajú sa pod vedením dožiadaného orgánu a podľa právnych predpisov dožiadaného štátu. Úradníci žiadajúcich orgánov majú prístup do tých istých priestorov a k tým istým dokumentom ako úradníci dožiadaného orgánu, a pokiaľ to právne predpisy dožiadaného štátu povoľujú jeho úradníkom, môžu vypočúvať zdaniteľné osoby.

Ak to povoľujú právne predpisy dožiadaného štátu, úradníci žiadajúcich štátov vykonávajú rovnaké kontrolné právomoci, akými sú kontrolné právomoci zverené úradníkom dožiadaného štátu.

Kontrolné právomoci úradníkov žiadajúcich orgánov sa vykonávajú výlučne na účely vykonania daného administratívneho vyšetrovania.

Na základe dohody medzi žiadajúcimi orgánmi a dožiadaným orgánom a v súlade s dojednaniami ustanovenými dožiadaným orgánom môžu zúčastnené orgány vypracovať spoločnú správu o vyšetrovaní.

4. Úradníci žiadajúceho orgánu prítomní v inom štáte v súlade s odsekmi 1, 2 a 3 musia byť vždy schopní predložiť písomné poverenie uvádzajúce ich totožnosť a ich úradnú funkciu.



## ČLÁNOK PVAT.14

## Súčasne vykonávané kontroly

1. Štáty môžu súhlasiť s uskutočnením súčasne vykonávaných kontrol vždy, keď považujú takéto kontroly za účinnejšie ako kontroly vykonávané iba jedným štátom.
2. Štát nezávisle určuje zdaniteľné osoby, ktoré plánuje navrhnuť na súčasne vykonávanú kontrolu. Príslušný orgán uvedeného štátu oznámi príslušnému orgánu iného dotknutého štátu prípady navrhované na súčasne vykonávanú kontrolu. Svoju voľbu odôvodní poskytnutím informácií, ktoré viedli k jeho rozhodnutiu, do takej miery, pokiaľ je to len možné. Uvedie časové obdobie, počas ktorého by sa takéto kontroly mali vykonať.
3. Príslušný orgán, ktorý dostane návrh na súčasne vykonávanú kontrolu, potvrdí svoj súhlas alebo oznámi svoje odôvodnené odmietnutie zodpovedajúcemu orgánu druhého štátu v zásade do dvoch týždňov od prijatia návrhu, ale najneskôr do jedného mesiaca od prijatia návrhu.
4. Každý dotknutý príslušný orgán vymenuje zástupcu, ktorý na kontrolu dohliada a koordinuje ju.

## ŠTVRTÁ KAPITOLA

## VŠEOBECNÉ USTANOVENIA

## ČLÁNOK PVAT.15

## Podmienky upravujúce výmenu informácií

1. Dožiadateľ orgán poskytne žiadajúcemu orgánu informácie uvedené v článku PVAT.2 ods. 1 písm. a) alebo podá administratívne oznámenie uvedené v článku PVAT.12 za podmienky, že:
  - a) množstvo a povaha žiadostí o informácie alebo administratívnych oznámení podaných žiadajúcim orgánom nespôsobuje dožiadateľmu orgánu neprimeranú administratívnu záťaž a
  - b) žiadajúci orgán vyčerpal svoje zvyčajné zdroje informácií, ktoré mohol použiť za daných okolností na získanie žiadanych informácií, alebo opatrenia, ktoré by odôvodnene mohol prijať s cieľom podať požadované administratívne oznámenie, a to bez toho, aby bolo ohrozené dosiahnutie želaného cieľa.
2. Tento protokol neukladá žiadny záväzok vykonávať vyšetrovania alebo poskytovať informácie v súvislosti s konkrétnym prípadom, ak právne predpisy alebo správne postupy v štáte, ktorý by mal dodávať informácie, nedovoľujú uvedenému štátu vykonávať tieto vyšetrovania, ani zhromažďovať alebo používať uvedené informácie na vlastné účely.

3. Dožiadaný orgán môže odmietnuť poskytovať informácie, pokiaľ žiadajúci orgán nie je z právnych dôvodov schopný podobné informácie poskytovať. Dožiadaný orgán informuje osobitný výbor o dôvodoch odmietnutia žiadosti.
4. Poskytnutie informácií môže byť odmietnuté, ak by viedlo k porušeniu obchodného, priemyselného či služobného tajomstva alebo obchodného postupu alebo k zverejneniu informácií, ktorých zverejnenie by odporovalo verejnému poriadku.
5. Odseky 2, 3 a 4 by sa v žiadnom prípade nemali vykladať tak, že umožňujú dožiadanému orgánu odmietnuť poskytnúť informácie len z dôvodu, že dané informácie má banka, iná finančná inštitúcia alebo poverená osoba alebo osoba konajúca v zastúpení alebo v postavení splnomocnenej osoby, alebo z dôvodu, že sa vzťahujú na vlastnícke podiely nejakej právnickej osoby.
6. Dožiadaný orgán informuje žiadajúci orgán o dôvodoch odmietnutia žiadosti o pomoc.

## ČLÁNOK PVAT.16

### Spätná väzba

Ak príslušný orgán poskytne informácie podľa článku PVAT.7 alebo PVAT.10, môže požiadať príslušný orgán, ktorý tieto informácie prijal, aby k prijatým informáciám poskytol spätnú väzbu. V prípade takejto žiadosti príslušný orgán, ktorý prijme informáciu, poskytne bez toho, aby boli dotknuté pravidlá o daňovom tajomstve a ochrane údajov uplatniteľné v jeho štáte, spätnú väzbu čo najskôr za predpokladu, že to nespôsobí neprimeranú administratívnu záťaž.

## ČLÁNOK PVAT.17

## Jazyk

Žiadosti o pomoc vrátane žiadostí o oznamovanie a pripojených dokumentov sa vypracujú v jazyku dohodnutom medzi dožiadaným a žiadajúcim orgánom.

## ČLÁNOK PVAT.18

## Štatistické údaje

1. Zmluvné strany oznámia osobitnému výboru každoročne do 30. júna elektronickými prostriedkami štatistické údaje týkajúce sa uplatňovania tejto hlavy.
2. Obsah a formát štatistických údajov, ktoré sa majú oznámiť podľa odseku 1, určí osobitný výbor.

## ČLÁNOK PVAT.19

## Štandardné formuláre a spôsoby komunikácie

1. Akékoľvek informácie oznámené podľa článkov PVAT.7, PVAT.10, PVAT.11, PVAT.12 a PVAT.16 a štatistiky oznámené podľa článku PVAT.18 sa poskytujú prostredníctvom štandardného formulára uvedeného v článku PVAT.39 ods. 2 písm. d) s výnimkou prípadov uvedených v článku PVAT.6 ods. 7 a 8 alebo osobitných prípadov, keď príslušné orgány považujú iné bezpečné prostriedky za vhodnejšie a súhlasia s použitím týchto prostriedkov.

2. Štandardné formuláre sa zasielajú, pokiaľ je to možné, elektronickými prostriedkami.
3. V prípadoch, keď žiadosť nebola podaná úplne prostredníctvom elektronických systémov, dožiadaný orgán bezodkladne potvrdí prijatie žiadosti elektronickými prostriedkami, ale v každom prípade najneskôr do piatich pracovných dní po jej prijatí.
4. V prípadoch, keď orgán prijal žiadosť alebo informácie, ktorých príjemcom nemal byť on, bezodkladne zašle elektronickými prostriedkami odosielateľovi správu, ale v každom prípade najneskôr do piatich pracovných dní po prijatí.
5. Kým osobitný výbor neprijme rozhodnutia uvedené v článku PVAT.39 ods. 2, príslušné orgány postupujú podľa pravidiel stanovených v prílohe k tomuto protokolu a používajú štandardné formuláre.

## HLAVA III

## POMOC PRI VYMÁHANÍ

## PRVÁ KAPITOLA

## VÝMENA INFORMÁCIÍ

## ČLÁNOK PVAT.20

## Žiadosť o informácie

1. Na žiadosť dožadujúceho orgánu poskytuje dožiadaný orgán všetky informácie, pri ktorých je možné predvídať, že budú pre dožadujúci orgán relevantné pri vymáhaní jeho pohľadávok uvedených v článku PVAT.2 ods. 1 písm. b). Žiadosť o informácie zahŕňa, ak je to možné, meno/názov a všetky ostatné údaje relevantné z hľadiska identifikácie dotknutých osôb.

Na účely poskytnutia uvedených informácií zabezpečuje dožiadaný orgán vykonanie všetkých administratívnych vyšetrení, ktoré sú potrebné na ich získanie.

2. Dožiadaný orgán nie je povinný poskytnúť informácie:

a) ktoré by nemohol získať na účely vymáhania podobných pohľadávok vo svojom mene;

- b) ktorými by sa mohlo porušiť akékoľvek obchodné, priemyselné alebo služobné tajomstvo alebo
- c) ktorých zverejnenie by mohlo mať za následok ohrozenie bezpečnosti alebo by mohlo byť v rozpore s verejným poriadkom štátu dožiadaného orgánu.

3. Odsek 2 sa v nijakom prípade nemôže vykladať tak, že sa ním povoľuje dožiadanému orgánu odmietnuť poskytnutie informácií len z dôvodu, že tieto informácie má banka, iná finančná inštitúcia, poverená osoba alebo osoba konajúca v zastúpení alebo v postavení splnomocnenej osoby, alebo z dôvodu, že sa vzťahujú na vlastnícke podiely právnickej osoby.

4. Dožiadaný orgán informuje dožadujúci orgán o dôvodoch zamietnutia žiadosti o poskytnutie informácií.

## ČLÁNOK PVAT.21

### Výmena informácií bez predchádzajúcej žiadosti

Ak sa vrátenie daní alebo poplatkov týka osoby, ktorá je usadená alebo má pobyt v inom štáte, štát, z ktorého sa má vrátenie vykonať, môže informovať štát usadenia alebo pobytu o čakajúcej refundácii.

## ČLÁNOK PVAT.22

## Prítomnosť v úradných priestoroch a účasť na administratívnych vyšetrovaniach

1. Na základe dohody medzi dožadujúcim orgánom a dožiadaným orgánom a v súlade s dojednaniaми stanovenými dožiadaným orgánom môžu úradníci poverení dožadujúcim orgánom v záujme podpory vzájomnej pomoci ustanovenej v tejto hlave:
  - a) byť prítomní v úradoch, v ktorých úradníci dožiadaného štátu vykonávajú svoju činnosť;
  - b) byť prítomní na administratívnych vyšetrovaniach vykonávaných na území dožiadaného štátu  
a
  - c) pomáhať príslušným úradníkom dožiadaného štátu počas súdneho konania v tomto štáte.
2. Pokiaľ je to povolené na základe uplatniteľných právnych predpisov v dožiadanom štáte, môže sa v dohode uvedenej v odseku 1 písm. b) stanoviť, že úradníci dožadujúceho orgánu môžu klásť otázky jednotlivcom a skúmať záznamy.
3. Úradníci poverení dožadujúcim orgánom, ktorí využívajú možnosti v odsekoch 1 a 2, musia byť kedykoľvek schopní predložiť písomné poverenie, v ktorom je uvedená ich totožnosť a funkcia.



## DRUHÁ KAPITOLA

## POMOC PRI OZNAMOVANÍ DOKUMENTOV

## ČLÁNOK PVAT.23

Žiadosť o oznámenie určitých dokumentov týkajúcich sa pohľadávok

1. Na žiadosť dožadujúceho orgánu oznamuje dožiadaný orgán adresátovi všetky dokumenty vrátane dokumentov súdnej povahy, ktoré boli poslané zo štátu dožadujúceho orgánu a ktoré sa týkajú pohľadávky uvedenej v článku PVAT.2 ods. 1 písm. b) alebo jej vymáhania.

K žiadosti o oznámenie sa prikladá štandardný formulár, ktorý obsahuje minimálne tieto informácie:

- a) meno, adresu a ďalšie údaje potrebné na identifikáciu adresáta;
- b) účel oznámenia a lehotu, v ktorej by sa malo oznámenie vykonať;
- c) opis priloženého dokumentu, povahu dotknutej pohľadávky a jej sumu a
- d) meno, adresu a ďalšie kontaktné údaje týkajúce sa:
  - i) úradu zodpovedného za priložený dokument a

- ii) ak je odlišný, úradu, na ktorom je možné získať ďalšie informácie týkajúce sa oznámeného dokumentu alebo možnosti napadnúť platobnú povinnosť.
2. Dožadujúci orgán zasiela žiadosť o oznámenie podľa tohto článku len v prípade, ak nemôže uskutočniť oznámenie v súlade s predpismi upravujúcimi oznamovanie dotknutého dokumentu vo svojom štáte, alebo ak by takéto oznámenie spôsobilo neprimerané ťažkosti.
  3. Dožiadateľský orgán bezodkladne informuje dožadujúci orgán o každom opatrení prijatom na základe jeho žiadosti o oznámenie, a najmä o dátume, keď bol dokument oznámený adresátovi.

#### ČLÁNOK PVAT.24

##### Spôsoby oznamovania

1. Dožiadateľský orgán zabezpečuje, aby sa oznámenie v dožiadanom štáte uskutočnilo v súlade s uplatniteľnými vnútroštátnymi zákonmi, inými právnymi predpismi a správными postupmi.
2. Odsekom 1 nie je dotknutá žiadna iná forma oznámenia, ktoré vykonáva príslušný orgán dožadujúceho štátu v súlade s platnými pravidlami tohto štátu.

Príslušný orgán zriadený v dožadujúcom štáte môže osobe na území iného štátu doporučenou poštou alebo elektronicky priamo oznámiť akýkoľvek dokument.

## TRETIA KAPITOLA

## OPATRENIA NA VYMÁHANIE ALEBO PREDBEŽNÉ OPATRENIA

## ČLÁNOK PVAT.25

## Žiadosť o vymáhanie

1. Na žiadosť dožadujúceho orgánu vymáha dožiadaný orgán pohľadávky, na ktoré sa vzťahuje exekučný titul v štáte dožadujúceho orgánu.
2. Len čo dožadujúci orgán získa akékoľvek relevantné informácie týkajúce sa záležitosti, v súvislosti s ktorou vznikla žiadosť o vymáhanie, postupuje ich dožiadanému orgánu.

## ČLÁNOK PVAT.26

## Podmienky, ktoré sa vzťahujú na žiadosť o vymáhanie

1. Dožadujúci orgán nemôže požiadať o vymáhanie, ak a pokiaľ je pohľadávka alebo exekučný titul umožňujúci jej vymáhanie v štáte dožadujúceho orgánu napadnutý, s výnimkou prípadov, na ktoré sa vzťahuje článok PVAT.29 ods. 4 tretí pododsek.

2. Predtým ako dožadujúci orgán podá žiadosť o vymáhanie, uplatnia sa vhodné postupy vymáhania, ktoré sú dostupné v štáte dožadujúceho orgánu, s výnimkou týchto situácií:
- a) ak je zrejmé, že v danom štáte sa nenachádzajú žiadne aktíva, ktoré by sa mohli vymáhať, alebo že takéto postupy nebudú viesť k úhrade podstatnej sumy, pričom dožadujúci orgán má konkrétne informácie o tom, že dotknutá osoba má aktíva v štáte dožiadaného orgánu;
  - b) ak by využitie takýchto postupov v štáte dožadujúceho orgánu spôsobilo neprimerané ťažkosti.

## ČLÁNOK PVAT.27

### Exekučný titul v štáte dožiadaného orgánu a ďalšie sprievodné dokumenty

1. Ku každej žiadosti o vymáhanie je priložený jednotný exekučný titul v štáte dožiadaného orgánu.

Tento jednotný exekučný titul zohľadňuje podstatné prvky pôvodného exekučného titulu v štáte dožadujúceho orgánu a predstavuje jediný základ pre opatrenia na vymáhanie a predbežné opatrenia v štáte dožiadaného orgánu. V tomto štáte sa nepožaduje nijaký úkon uznania, doplnenia alebo nahradenia.

Jednotný exekučný titul obsahuje najmenej tieto informácie:

- a) informácie dôležité na identifikovanie pôvodného exekučného titulu, opis pohľadávky vrátane jej povahy, obdobie, na ktoré sa pohľadávka vzťahuje, akékoľvek dátumy dôležité pre exekučné konanie, ako aj sumu pohľadávky a jej jednotlivé zložky, akými sú istina, naakumulovaný úrok atď.;
  - b) meno a ďalšie údaje potrebné na identifikáciu dlžníka a
  - c) meno, adresu a ďalšie kontaktné údaje týkajúce sa:
    - i) úradu zodpovedného za posúdenie pohľadávky a
    - ii) ak je odlišný, úradu, na ktorom je možné získať ďalšie informácie týkajúce sa pohľadávky alebo možnosti napadnúť platobnú povinnosť.
2. K žiadosti o vymáhanie pohľadávky sa môžu priložiť ďalšie dokumenty týkajúce sa tejto pohľadávky, ktoré boli vydané v štáte dožadujúceho orgánu.

## ČLÁNOK PVAT.28

## Vybavenie žiadosti o vymáhanie

1. Na účely vymáhania v štáte dožiadaného orgánu sa s každou pohľadávkou, pre ktorú bola podaná žiadosť o vymáhanie, zaobchádza tak, akoby išlo o pohľadávku uvedeného štátu, pokiaľ nie je v tomto protokole ustanovené inak. Ak sa v tomto protokole neustanovuje inak, dožiadaný orgán využíva právomoci a postupy stanovené v zákonoch, iných právnych predpisoch alebo správnych ustanoveniach daného štátu, ktoré sa vzťahujú na jeho pohľadávky.

Štát dožiadaného orgánu nie je povinný dať pohľadávkam, o ktorých vymáhanie bolo požiadané, prednosť pred podobnými pohľadávkami, ktoré vzniknú v štáte dožiadaného orgánu, ak sa nedohodlo inak alebo ak sa neustanovuje inak v právnych predpisoch uvedeného štátu.

Štát dožiadaného orgánu vymáha pohľadávku vo svojej mene.

2. Dožiadaný orgán vyvinie úsilie, aby informoval dožadujúci orgán o každom opatrení prijatom na základe žiadosti o vymáhanie.

3. Od dátumu prijatia žiadosti o vymáhanie účtuje dožiadaný orgán úrok z omeškania v súlade so zákonmi, inými právnymi predpismi a správными ustanoveniami uplatniteľnými na svoje vlastné pohľadávky.

4. Dožiadaný orgán môže v prípadoch, keď to umožňujú uplatniteľné zákony, iné právne predpisy alebo správne ustanovenia, poskytnúť dlžníkovi čas na zaplatenie alebo povoliť platbu v splátkach a môže v tejto súvislosti účtovať úrok. Dožiadaný orgán informuje dožadujúci orgán o každom takomto rozhodnutí.

5. Bez toho, aby bol dotknutý článok PVAT.35 ods. 1, dožiadaný orgán poukáže dožadujúcemu orgánu sumy, ktoré sa vymohli v súvislosti s pohľadávkou a úrok uvedený v odsekoch 3 a 4 tohto článku.

## ČLÁNOK PVAT.29

### Sporné pohľadávky a exekučné opatrenia

1. Spory týkajúce sa pohľadávky, pôvodného exekučného titulu v štáte dožadujúceho orgánu alebo jednotného exekučného titulu v štáte dožiadaného orgánu, ako aj spory týkajúce sa platnosti oznámenia, ktoré zaslal dožadujúci orgán, patria do pôsobnosti orgánov štátu dožadujúceho orgánu, ktoré sú v tejto veci príslušné. Ak v priebehu procesu vymáhania zúčastnená strana napadne pohľadávku, pôvodný exekučný titul v štáte dožadujúceho orgánu alebo jednotný exekučný titul v štáte dožiadaného orgánu, dožiadaný orgán oznámi tejto strane, že sa musí obrátiť na orgán štátu dožadujúceho orgánu, ktorý je v tejto veci príslušný, v súlade s platnými právnymi predpismi daného štátu.
2. Spory týkajúce sa exekučných opatrení prijatých v štáte dožiadaného orgánu alebo týkajúce sa platnosti oznámenia, ktoré zaslal orgán dožiadaného štátu, sa predkladajú orgánu tohto štátu, ktorý je v tejto veci príslušný, v súlade s jeho zákonmi a inými právnymi predpismi.
3. Ak bola pohľadávka napadnutá v zmysle odseku 1, dožadujúci orgán o tom informuje dožiadaný orgán a uvedie rozsah, v akom pohľadávka napadnutá nebola.

4. Hneď ako dožiadaný orgán dostane od dožadujúceho orgánu alebo zainteresovanej strany informácie uvedené v odseku 3, preruší exekučné konanie v rozsahu, v akom bola pohľadávka napadnutá, až do rozhodnutia orgánu, ktorý je v tejto veci príslušný, pokiaľ dožadujúci orgán nepožiada inak v súlade s tretím pododsekom tohto odseku.

Bez toho, aby bol dotknutý článok PVAT.31, môže dožiadaný orgán na žiadosť dožadujúceho orgánu alebo v prípade, že to dožiadaný orgán z iného dôvodu považuje za potrebné, prijať predbežné opatrenia na zabezpečenie vymáhania do tej miery, do akej to umožňujú zákony alebo iné právne predpisy.

Dožadujúci orgán môže v súlade so zákonmi, s inými právnymi predpismi a so správnymi postupmi platnými v dožadujúcom štáte požiadať dožiadaný orgán o vymáhanie napadnutej pohľadávky alebo napadnutej časti pohľadávky, pokiaľ takýto postup umožňujú príslušné zákony, iné právne predpisy a správne postupy platné v štáte dožiadaného orgánu. Každá takáto žiadosť musí byť odôvodnená. Ak je následný výsledok sporu v prospech dlžníka, dožadujúci orgán je povinný uhradiť všetky vymožené sumy spolu s akoukoľvek prípadnou dlhovanou kompenzáciou v súlade so zákonmi platnými v štáte dožiadaného orgánu.

Ak štát dožadujúceho orgánu a štát dožiadaného orgánu iniciovali postup na účely dosiahnutia vzájomnej dohody a ak výsledok tohto postupu môže mať vplyv na pohľadávku, v súvislosti s ktorou sa požiadalo o pomoc, opatrenia na vymáhanie sa prerušia alebo pozastavia do ukončenia tohto postupu, pokiaľ sa netýkajú prípadu, ktorý je bezodkladne naliehavý z dôvodu podvodov alebo platobnej neschopnosti. Ak sa opatrenia na vymáhanie prerušili alebo pozastavili, uplatňuje sa druhý pododsek.



## ČLÁNOK PVAT.30

## Zmena alebo stiahnutie žiadosti o pomoc pri vymáhaní

1. Dožadujúci orgán bezodkladne dožiadanému orgánu oznamuje každú následnú zmenu vo svojej žiadosti o vymáhanie alebo jej stiahnutie spolu s dôvodmi, ktoré k zmene alebo stiahnutiu vedú.
2. Ak zmena v žiadosti vyplýva z rozhodnutia vecne príslušného orgánu uvedeného v článku PVAT.29 ods. 1, dožadujúci orgán oznamuje toto rozhodnutie spolu so zmeneným jednotným exekučným titulom v štáte dožiadaného orgánu. Dožiadaný orgán následne prijme ďalšie opatrenia na vymáhanie na základe zmeneného nástroja.

Opatrenia na vymáhanie alebo predbežné opatrenia, ktoré už boli prijaté na základe pôvodného jednotného exekučného titulu v štáte dožiadaného orgánu, sa môžu aj naďalej uplatňovať na základe zmeneného nástroja, pokiaľ zmena v žiadosti nie je spôsobená neplatnosťou pôvodného exekučného titulu v štáte dožadujúceho orgánu alebo pôvodného jednotného exekučného titulu v štáte dožiadaného orgánu.

V súvislosti so zmeneným nástrojom sa uplatňujú články PVAT.27 a PVAT.29.

## ČLÁNOK PVAT.31

## Žiadosť o predbežné opatrenia

1. Dožiadaný orgán na žiadosť dožadujúceho orgánu prijíma, ak to umožňujú jeho vnútroštátne právne predpisy, a v súlade so svojimi správnymi postupmi predbežné opatrenia s cieľom zabezpečiť vymáhanie v prípade, keď sa pohľadávka alebo exekučný titul v štáte dožadujúceho orgánu napadnú v čase podania žiadosti alebo keď pohľadávka ešte nie je predmetom exekučného titulu v štáte dožadujúceho orgánu, pokiaľ predbežné opatrenia sú možné v podobnej situácii aj podľa vnútroštátnych právnych predpisov a správnych postupov štátu dožadujúceho orgánu.

K žiadosti o predbežné opatrenia v dožiadanom štáte sa prikladá dokument, ak existuje, ktorý je vystavený s cieľom umožniť prijať predbežné opatrenia v štáte dožadujúceho orgánu a ktorý sa týka pohľadávky, v súvislosti s ktorou sa žiada o vzájomnú pomoc. V štáte dožiadaného orgánu nepodlieha tento dokument nijakému úkonu uznania, doplnenia ani nahradenia.

2. K žiadosti o predbežné opatrenia môžu byť priložené ďalšie dokumenty týkajúce sa pohľadávky.

## ČLÁNOK PVAT.32

### Pravidlá, ktoré sa vzťahujú na žiadosť o predbežné opatrenia

Na uplatňovanie článku PVAT.31 sa na žiadosti podľa článku PVAT.31 primerane vzťahuje článok PVAT.25 ods. 2, článok PVAT.28 ods. 1 a 2, článok PVAT.29 a článok PVAT.30.

## ČLÁNOK PVAT.33

### Obmedzenie povinností dožiadaného orgánu

1. Žiadaný orgán nie je povinný poskytovať pomoc ustanovenú v článkoch PVAT.25 až PVAT.31, ak by vymáhanie pohľadávky z dôvodu situácie dlžníka spôsobilo vážne ekonomické alebo sociálne ťažkosti v štáte žiadaného orgánu, pokiaľ takúto výnimku pri vnútroštátnych pohľadávkach umožňujú zákony, iné právne predpisy a správne postupy platné v tomto štáte.
2. Dožiadaný orgán nie je povinný poskytovať pomoc ustanovenú v článkoch PVAT.25 až PVAT.31, ak by dožiadanému štátu vznikli náklady alebo administratívna záťaž, ktoré by boli jednoznačne neprimerané peňažnému prínosu, ktorý by z toho vyplynul pre dožadujúci štát.
3. Žiadaný orgán nie je povinný poskytovať pomoc ustanovenú v článku PVAT.20 a článkoch PVAT.22 až PVAT.31, ak sa pôvodná žiadosť o pomoc podľa článku PVAT.20, PVAT.22, PVAT.23, PVAT.25 alebo PVAT.31 týka pohľadávok, pri ktorých medzi dátumom splatnosti pohľadávky v štáte dožadujúceho orgánu a dátumom pôvodnej žiadosti o pomoc uplynulo viac ako päť rokov.

V prípadoch, keď sú pohľadávka alebo pôvodný exekučný titul v štáte dožadujúceho orgánu napadnuté, sa však za začiatok päťročnej lehoty považuje okamih, keď sa v štáte dožadujúceho orgánu stanoví, že už nie je možné ďalej túto pohľadávku alebo exekučný titul spochybňovať.

Okrem toho v prípadoch, keď štát dožadujúceho orgánu povolil odloženie platby alebo splácanie podľa splátkového kalendára, sa za začiatok päťročnej lehoty považuje okamih, keď uplynula celá predĺžená lehota splatnosti.

V takýchto prípadoch však dožiadaný orgán nie je povinný poskytovať pomoc v súvislosti s pohľadávkami, pri ktorých uplynulo viac ako desať rokov od dátumu splatnosti pohľadávky v štáte dožadujúceho orgánu.

4. Štát nie je povinný poskytovať pomoc, ak celková suma, v súvislosti s ktorou sa žiada o pomoc, je nižšia ako 5 000 GBP.
5. Dožiadaný orgán informuje dožadujúci orgán o dôvodoch zamietnutia žiadosti o pomoc.

#### ČLÁNOK PVAT.34

##### Premlčanie

1. Na premlčacie lehoty sa vzťahujú výlučne právne predpisy platné v štáte dožadujúceho orgánu.

2. Pokiaľ ide o pozastavenie, prerušenie alebo predĺženie premlčacích lehôt, všetky kroky prijaté pri vymáhaní pohľadávok dožiadaným orgánom alebo v jeho mene na základe žiadosti o pomoc, ktorých účinkom je pozastavenie, prerušenie alebo predĺženie premlčacej lehoty podľa právnych predpisov platných v štáte dožiadaného orgánu, majú rovnaký účinok v štáte dožadujúceho orgánu pod podmienkou, že zodpovedajúci účinok je stanovený v právnych predpisoch platných v štáte dožadujúceho orgánu.

Ak pozastavenie, prerušenie alebo predĺženie premlčacej lehoty nie je možné podľa právnych predpisov platných v štáte dožiadaného orgánu, všetky kroky prijaté pri vymáhaní pohľadávok dožiadaným orgánom alebo v jeho mene na základe žiadosti o pomoc, ktorých účinkom, ak by ich vykonal dožadujúci orgán vo svojom štáte alebo ak by sa vykonali v jeho mene, by bolo pozastavenie, prerušenie alebo predĺženie premlčacej lehoty podľa právnych predpisov platných v tomto štáte, sa považujú za prijaté v štáte dožadujúceho orgánu, pokiaľ ide o uvedený účinok.

Prvým a druhým pododsekom nie je dotknuté právo štátu dožadujúceho orgánu prijímať opatrenia, ktorých účinkom je pozastavenie, prerušenie alebo predĺženie premlčacej lehoty v súlade s právnymi predpismi platnými v danom štáte.

3. Dožadujúci orgán a dožiadaný orgán sa navzájom informujú o každom úkone, ktorým sa prerušuje, pozastavuje alebo predlžuje premlčacia lehota týkajúca sa pohľadávky, pri ktorej sa žiadalo o vymáhanie alebo predbežné opatrenia, alebo ktorý môže mať takýto účinok.

## ČLÁNOK PVAT.35

## Náklady

1. V súlade so zákonmi a s inými právnymi predpismi svojho štátu sa dožiadaný orgán usiluje od dotknutej osoby vymôcť okrem súm uvedených v článku PVAT.28 ods. 5 aj náklady, ktoré mu vznikli v súvislosti s vymáhaním, ktoré si ponechá. Štáty sa zriekajú všetkých vzájomných nárokov na náhradu nákladov vzniknutých pri poskytovaní akejkoľvek vzájomnej pomoci, ktorú si navzájom poskytujú podľa tohto protokolu.
2. Ak však vymáhanie spôsobí vznik osobitného problému, zahŕňa veľmi vysoké sumy nákladov alebo sa týka boja proti organizovanej trestnej činnosti, dožadujúci a dožiadaný orgán sa môžu dohodnúť na spôsobe náhrady nákladov v takýchto osobitných prípadoch.
3. Bez ohľadu na odsek 2 je štát dožadujúceho orgánu zodpovedný voči štátu dožiadaného orgánu za všetky náklady a všetky straty, ktoré vznikli v dôsledku opatrení považovaných za neodôvodnené, pokiaľ ide buď o podstatu pohľadávky, alebo platnosť exekučného titulu a/alebo predbežných opatrení, ktoré vydal dožadujúci orgán.

## ŠTVRTÁ KAPITOLA

VŠEOBECNÉ PRAVIDLÁ, KTORÉ SA VZŤAHUJÚ  
NA VŠETKY DRUHY ŽIADOSTÍ O POMOC PRI VYMÁHANÍ

## ČLÁNOK PVAT.36

## Používanie jazykov

1. Všetky žiadosti o pomoc, štandardné formuláre na oznamovanie a jednotné exekučné tituly v štáte dožiadaného orgánu sa zasielajú v úradnom jazyku alebo v jednom z úradných jazykov štátu dožiadaného orgánu, prípadne je k nim priložený preklad do úradného jazyka alebo jedného z úradných jazykov štátu dožiadaného orgánu. Skutočnosť, že niektoré ich časti sú napísané v inom jazyku, než je úradný jazyk alebo jeden z úradných jazykov tohto štátu, nemá vplyv na ich platnosť alebo na platnosť postupu, pokiaľ sa na tomto inom jazyku dohodnú dotknuté štáty.
2. Dokumenty, v súvislosti s ktorými sa žiada o oznámenie podľa článku PVAT.23, môžu byť žiadanému orgánu zaslané v úradnom jazyku štátu dožadujúceho orgánu.
3. Ak sú k žiadosti priložené iné dokumenty než dokumenty uvedené v odsekoch 1 a 2, dožiadaný orgán môže v prípade potreby požiadať dožadujúci orgán o preklad týchto dokumentov do úradného jazyka alebo jedného z úradných jazykov štátu dožiadaného orgánu, alebo do akéhokoľvek iného jazyka, na ktorom sa dotknuté štáty dohodnú.

## ČLÁNOK PVAT.37

## Štatistické údaje o pomoci pri vymáhaní

1. Zmluvné strany oznámia osobitnému výboru každoročne do 30. júna elektronickými prostriedkami štatistické údaje týkajúce sa uplatňovania tejto hlavy.
2. Obsah a formát štatistických údajov, ktoré sa majú oznámiť podľa odseku 1, určí osobitný výbor.

## ČLÁNOK PVAT.38

## Štandardné formuláre a spôsoby komunikácie pre pomoc pri vymáhaní

1. Žiadosti o informácie podľa článku PVAT.20 ods. 1, žiadosti o oznámenie podľa článku PVAT.23 ods. 1, žiadosti o vymáhanie podľa článku PVAT.25 ods. 1 alebo žiadosti o predbežné opatrenia podľa článku PVAT.31 ods. 1 a oznamovanie štatistických údajov podľa článku PVAT.37 sa zasielajú elektronickými prostriedkami prostredníctvom štandardného formulára, pokiaľ tomu nebránia technické dôvody. Tieto formuláre sa používajú, pokiaľ je to možné, aj na ďalšiu komunikáciu v súvislosti so žiadosťou.

Jednotný exekučný titul v štáte žiadaného orgánu a dokument umožňujúci prijať predbežné opatrenia v štáte dožadujúceho orgánu, ako aj ďalšie dokumenty uvedené v článkoch PVAT.27 a PVAT.31 sa tiež zasielajú elektronickými prostriedkami, pokiaľ tomu nebránia technické dôvody.



K štandardným formulárom sa môžu prípadne priložiť správy, výkazy a ďalšie dokumenty alebo overené kópie alebo výpisy z týchto dokumentov, ktoré sa takisto zasielajú elektronickými prostriedkami, pokiaľ tomu nebránia technické dôvody.

Štandardné formuláre a komunikácia elektronickými prostriedkami sa môžu používať aj pri výmene informácií podľa článku PVAT.21.

2. Odsek 1 sa nevzťahuje na informácie a dokumenty získané v dôsledku prítomnosti úradníkov v správnych úradoch v inom štáte alebo účasti na administratívnych vyšetrovaniach v inom štáte podľa článku PVAT.22.

3. Ak sa komunikácia neuskutočňuje elektronickými prostriedkami alebo prostredníctvom štandardných formulárov, neovplyvňuje to platnosť získaných informácií ani opatrení prijatých v rámci vybavovania žiadosti o pomoc.

4. Elektronická komunikačná sieť a štandardné formuláre prijaté na vykonávanie tohto protokolu sa takisto môžu používať na pomoc pri vymáhaní týkajúcu sa iných pohľadávok než pohľadávok uvedených v článku PVAT.2 ods. 1 písm. b), ak je takáto pomoc pri vymáhaní možná na základe iných dvojstranných alebo mnohostranných právne záväzných nástrojov o administratívnej spolupráci medzi štátmi.

5. Kým osobitný výbor neprijme rozhodnutia uvedené v článku PVAT.39 ods. 2, príslušné orgány postupujú podľa pravidiel stanovených v prílohe k tomuto protokolu a používajú štandardné formuláre.

6. Štát žiadaného orgánu používa svoju oficiálnu menu na prevod súm, ktoré sa vymohli, do štátu dožadujúceho orgánu, pokiaľ sa dotknuté štáty nedohodli inak.

## HLAVA IV

## VYKONÁVANIE A UPLATŇOVANIE

## ČLÁNOK PVAT.39

Osobitný výbor pre administratívnu spoluprácu v oblasti DPH  
a vymáhania daní a poplatkov v oblasti obchodu

1. Osobitný výbor:
  - a) uskutočňuje pravidelné konzultácie a
  - b) skúma uplatňovanie a účinnosť tohto protokolu aspoň každých päť rokov.
2. Osobitný výbor prijíma rozhodnutia alebo odporúčania v súvislosti s:
  - a) určením periodicity, praktických opatrení a presných kategórií informácií, ktoré podliehajú automatickej výmene uvedenej v článku PVAT.11;
  - b) preskúmaním výsledkov automatickej výmeny informácií pre každú kategóriu určenú podľa písmena a), aby sa zabezpečilo, že k tomuto druhu výmeny dochádza len vtedy, keď je najefektívnejším prostriedkom výmeny informácií;
  - c) určením nových kategórií informácií, ktoré sa majú vymieňať podľa článku PVAT.11, ak by automatická výmena bola najefektívnejším spôsobom spolupráce;

- d) vymedzením štandardných foriem komunikácie podľa článku PVAT.19 ods. 1 a článku PVAT.38 ods. 1;
- e) skúmaním dostupnosti, zbieraním a spracovaním štatistických údajov uvedených v článkoch PVAT.18 a PVAT.37, aby sa zabezpečilo, že povinnosti stanovené v týchto článkoch nepredstavujú neprimerané administratívne zaťaženie na zmluvné strany;
- f) určením, čo by sa malo zasielať prostredníctvom siete CCN/CSI alebo inými prostriedkami;
- g) určením sumy a modalít finančného príspevku, ktorým má Spojené kráľovstvo prispieť do všeobecného rozpočtu Únie v súvislosti s nákladmi, ktoré vznikli jeho účasťou na európskych informačných systémoch, pričom sa zohľadnia rozhodnutia uvedené v písmenách d) a f);
- h) stanovením vykonávacích pravidiel o praktických opatreniach týkajúcich sa organizácie kontaktov medzi ústrednými kontaktnými úradmi a kontaktnými oddeleniami uvedenými v článku PVAT.4 ods. 2 a 3;
- i) určením praktických opatrení medzi ústrednými kontaktnými úradmi na účely vykonávania článku PVAT.4 ods. 5;
- j) určením vykonávacích pravidiel pre hlavu III vrátane pravidiel týkajúcich sa prepočtu súm, ktoré sa majú vymôcť, a prevodu súm, ktoré sa vymohli; a
- k) určením postupu uzatvorenia dohody o úrovni poskytovaných služieb uvedenej v článku PVAT.5 a uzatvorením uvedenej dohody o úrovni poskytovaných služieb.

## HLAVA V

## ZÁVEREČNÉ USTANOVENIA

## ČLÁNOK PVAT.40

## Vybavenie priebežných žiadostí

1. Ak žiadosti o informácie a administratívne vyšetrovania zaslané v súlade s nariadením (EÚ) č. 904/2010 týkajúce sa transakcií, na ktoré sa vzťahuje článok 99 ods. 1 dohody o vystúpení, nie sú uzavreté do štyroch rokov po skončení prechodného obdobia, dožiadaný štát zabezpečí vybavenie týchto žiadostí v súlade s pravidlami tohto protokolu.
2. Ak žiadosti o pomoc týkajúce sa daní a poplatkov v rozsahu článku PVAT.2 tohto protokolu, ktoré boli zaslané v súlade so smernicou 2010/24/EÚ v súvislosti s pohľadávkami uvedenými v článku 100 ods. 1 dohody o vystúpení, nie sú uzavreté do piatich rokov po skončení prechodného obdobia, dožiadaný štát zabezpečí vybavenie týchto žiadostí o pomoc v súlade s pravidlami tohto protokolu. Štandardný jednotný formulár na oznámenie alebo exekučný titul v dožiadanom štáte ustanovený v súlade s právnymi predpismi uvedenými v tomto odseku si zachováva platnosť na účely tohto vybavenia. Po skončení tohto päťročného obdobia sa v dožiadanom štáte môže zriadiť zmenený jednotný exekučný titul v súvislosti s pohľadávkami, pri ktorých bolo požiadané o pomoc pred týmto obdobím. Takéto zmenené jednotné nástroje odkazujú na právny základ použitý pri prvej žiadosti o pomoc.

## ČLÁNOK PVAT.41

## Vzťah k iným dohodám alebo dojednaniam

Tento protokol má prednosť pred ustanoveniami akýchkoľvek dvojstranných alebo mnohostranných dohôd alebo dojednaní o administratívnej spolupráci v oblasti DPH alebo o pomoci pri vymáhaní pohľadávok, na ktoré sa vzťahuje tento protokol, ktoré boli uzavreté medzi členskými štátmi a Spojeným kráľovstvom, pokiaľ ich ustanovenia nie sú zlučiteľné s ustanoveniami tohto protokolu.

**PRÍLOHA**

K PROTOKOLU O ADMINISTRATÍVNEJ SPOLUPRÁCI  
A BOJI PROTI PODVODOM V OBLASTI DANE Z PRIDANEJ HODNOTY A  
O VZÁJOMNEJ POMOCI PRI VYMÁHANÍ POHLADÁVOK  
VYPLÝVAJÚCICH Z DANÍ A POPLATKOV

ODDIEL 1

Kým osobitný výbor neprijme rozhodnutia uvedené v článku PVAT.39 ods. 2, uplatňujú sa tieto pravidlá a štandardné formuláre.

ODDIEL 2

ORGANIZÁCIA KONTAKTOV

- 2.1. Ústredné kontaktné úrady, ktoré majú najvyššiu zodpovednosť za uplatňovanie hlavy II tohto protokolu sú až do odvolania:
- a) v prípade Spojeného kráľovstva: Her Majesty's Revenue and Customs (Daňový a colný úrad jej Veličenstva), UK VAT Central Liaison Office (Ústredný kontaktný úrad Spojeného kráľovstva pre DPH),
  - b) pre členské štáty: ústredné kontaktné úrady určené na administratívnu spoluprácu medzi členskými štátmi v oblasti DPH.

- 2.2. Ústredné kontaktné úrady, ktoré majú najvyššiu zodpovednosť za uplatňovanie hlavy III tohto protokolu sú až do odvolania:
- a) v prípade Spojeného kráľovstva: Her Majesty's Revenue and Customs (Daňový a colný úrad jej Veličenstva), riadenie dlhu,
  - b) pre členské štáty: ústredné kontaktné úrady určené na pomoc pri vymáhaní medzi členskými štátmi.

### ODDIEL 3

#### ADMINISTRATÍVNA SPOLUPRÁCA A BOJ PROTI PODVODOM V OBLASTI DANE Z PRIDANEJ HODNOTY

##### 3.1. Komunikácia

Pokiaľ je to možné, oznamovanie informácií podľa hlavy II tohto protokolu sa uskutočňuje elektronickými prostriedkami a cez spoločnú komunikačnú sieť (CCN) medzi príslušnými e-mailovými schránkami štátov na výmenu informácií o administratívnej spolupráci alebo e-mailovými schránkami na boj proti podvodom v oblasti dane z pridanej hodnoty.

##### 3.2. Štandardný formulár

Štáty na výmenu informácií podľa hlavy II tohto protokolu používajú tento vzor:

Štandardný formulár žiadosti o informácie na spontánnu výmenu informácií a spätnú väzbu medzi členskými štátmi EÚ a Spojeným kráľovstvom podľa protokolu o administratívnej spolupráci a boji proti podvodom v oblasti dane z pridanej hodnoty

Výmena referenčných informácií:

A) ZÁKLADNÉ INFORMÁCIE	
A1.	
Žiadajúci štát:	Dožiadaný štát:
Žiadajúci orgán:	Dožiadaný orgán:
A2.	
Úradník žiadajúceho orgánu poverený vo veci žiadosti/výmeny:	Úradník dožiadaného orgánu poverený odpovedať vo veci žiadosti/výmeny:
Meno:	Meno:
E-mail:	E-mail:
Telefón:	Telefón:
Jazyk:	Jazyk:
A3.	
Národná referencia žiadajúceho orgánu:	Národná referencia dožiadaného orgánu:
Priestor vyhradený pre žiadajúci orgán:	Priestor vyhradený pre dožiadaný orgán:
A4.	
Dátum predloženia žiadosti/výmeny:	Dátum predloženia odpovede:



A5.	
Počet príloh k žiadosti/výmene:	Počet príloh k odpovedi:
A6	A7
<input type="radio"/> Všeobecná žiadosť/výmena	<input type="checkbox"/> Ja, dožiadaný orgán, nebudem schopný odpovedať v rámci týchto lehôt:
<input type="radio"/> Žiadosť o informácie	<input type="radio"/> 3 mesiacov
<input type="radio"/> Spontánna výmena informácií	<input type="radio"/> 1 mesiac na informácie, ktoré už sú v mojom vlastníctve
<input type="checkbox"/> Vyžaduje sa spätná väzba na spontánnu výmenu informácií	Dôvod omeškania:
<input type="radio"/> Žiadosť/výmena v súvislosti s bojom proti podvodom	
<input type="radio"/> Žiadosť o informácie	
<input type="radio"/> Podvod založený na chýbajúcom obchodnom subjekte – kontrola registrácie/podnikateľskej činnosti	
<input type="radio"/> Spontánne poskytovanie informácií	
<input type="checkbox"/> Vyžaduje sa spätná väzba na spontánne informovanie	
	<input type="checkbox"/> Odhadovaný čas odpovede:
	<input type="checkbox"/> Dožiadaný orgán štátu povoľuje zasielanie informácií inému štátu (článok PVAT.6 ods. 6 protokolu o administratívnej spolupráci a boji proti podvodom v oblasti dane z pridanej hodnoty a o vzájomnej pomoci pri vymáhaní pohľadávok vyplývajúcich z daní a poplatkov)
	<input type="checkbox"/> Vyžaduje sa spätná väzba na odpoveď

Na základe odôvodnenej žiadosti štát poskytujúci informácie povolí podľa článku PVAT.6 ods. 4 protokolu o administratívnej spolupráci a boji proti podvodom v oblasti dane z pridanej hodnoty a o vzájomnej pomoci pri vymáhaní pohľadávok vyplývajúcich z daní a poplatkov používanie prijatých informácií na účely iné ako sú uvedené v článku 2 ods. 1 uvedeného protokolu.		
<b>B) ŽIADOSŤ O VŠEOBECNÉ INFORMÁCIE</b>		
Žiadajúci orgán:	Dožiadaný orgán	Dožiadaný orgán <sup>1</sup>
B1 Identifikačné číslo pre DPH (ak neexistuje, tak daňové identifikačné číslo)  IČ DPH:	B1 Identifikačné číslo pre DPH (ak neexistuje, tak daňové identifikačné číslo)  ○ Vyplňte ○ Potvrďte IČ DPH:	○ Potvrdzujem ○ Nepotvrdzujem  IČ DPH:
<input type="checkbox"/> IČ DPH nie je k dispozícii	<input type="checkbox"/> IČ DPH nie je k dispozícii	<input type="checkbox"/> IČ DPH nie je k dispozícii
Daňové identifikačné číslo:	Daňové identifikačné číslo:	Daňové identifikačné číslo:
B2 Meno	B2 Meno  ○ Prosím vyplňte ○ Potvrďte	○ Potvrdzujem ○ Nepotvrdzujem  Názov:
B3 Obchodné meno	B3 Obchodné meno  ○ Prosím vyplňte ○ Potvrďte	○ Potvrdzujem ○ Nepotvrdzujem  Obchodné meno:

<sup>1</sup> Dožiadaný orgán do tohto tretieho stĺpca buď uvedie informácie, ktoré si vyžiadala žiadajúci orgán (je potrebné zaškrtnúť políčko v druhom stĺpci „Vyplňte“), alebo potvrdí pravdivosť informácií poskytnutých žiadajúcim orgánom (je potrebné zaškrtnúť políčko „Potvrďte“ a uviesť informácie v druhom stĺpci).

B4 Adresa	B4 Adresa <input type="radio"/> Prosím vyplňte <input type="radio"/> Potvrďte	<input type="radio"/> Potvrdzujem <input type="radio"/> Nepotvrdzujem Adresa:
B5 Tieto dátumy sú vo formáte (dd.mm.rrrr):	B5 Tieto dátumy sú vo formáte (dd.mm.rrrr): <input type="radio"/> Prosím vyplňte <input type="radio"/> Potvrďte	<input type="radio"/> Potvrdzujem <input type="radio"/> Nepotvrdzujem
a) vydanie IČ DPH/DIČ	a) vydanie IČ DPH/DIČ	a) vydanie IČ DPH/DIČ
b) zrušenie IČ DPH/DIČ	b) zrušenie IČ DPH/DIČ	b) zrušenie IČ DPH/DIČ
c) zápis	c) zápis	c) zápis
B6 Dátum začiatku činnosti	B6 Dátum začiatku činnosti <input type="radio"/> Vyplňte <input type="radio"/> Potvrďte Dátum začiatku činnosti	<input type="radio"/> Potvrdzujem <input type="radio"/> Nepotvrdzujem Dátum začiatku činnosti

B7 Dátum ukončenia činnosti	B7 Dátum ukončenia činnosti <input type="radio"/> Vyplňte <input type="radio"/> Potvrďte Dátum ukončenia činnosti	<input type="radio"/> Potvrdzujem <input type="radio"/> Nepotvrdzujem Dátum ukončenia činnosti
B8 Mená riadiacich pracovníkov/riadiateľov	B8 Mená riadiacich pracovníkov/riadiateľov <input type="radio"/> Vyplňte <input type="radio"/> Potvrďte	<input type="radio"/> Potvrdzujem <input type="radio"/> Nepotvrdzujem
B9 Mená vlastníkov, majiteľov, spoločníkov, partnerov, zástupcov, zainteresovaných strán alebo osôb, ktoré majú v podnikateľskom subjekte iné práva	B9 Mená vlastníkov, majiteľov, spoločníkov, partnerov, zástupcov, zainteresovaných strán alebo osôb, ktoré majú v podnikateľskom subjekte iné práva <input type="radio"/> Vyplňte <input type="radio"/> Potvrďte	<input type="radio"/> Potvrdzujem <input type="radio"/> Nepotvrdzujem
B10 Charakter činnosti	B10 Charakter činnosti <input type="radio"/> Vyplňte <input type="radio"/> Potvrďte	<input type="radio"/> Potvrdzujem <input type="radio"/> Nepotvrdzujem
a) Právna forma podnikateľského subjektu	a) Právna forma podnikateľského subjektu	a) Právna forma podnikateľského subjektu
b) Skutočná hlavná činnosť <sup>1</sup>	b) Skutočná hlavná činnosť	b) Skutočná hlavná činnosť

<sup>1</sup> Skutočná hlavná činnosť znamená reálnu hlavnú činnosť, ktorú podnikateľský subjekt vykonáva (na rozdiel od inej novej vyhlásenej činnosti).

B11 Druh obchodu	Druh obchodu B11 Zahrnutý tovar/služby ○ Vyplňte ○ Potvrďte	Druh obchodu B11 Zahrnutý tovar/služby ○ Potvrdzujem ○ Nepotvrdzujem
Obdobie a suma, na ktoré sa vzťahuje žiadosť/výmena B12 Dodanie tovaru z jednej krajiny do druhej		
Od	Obdobie	Obdobie
Do	Suma	Suma
Zdroje: <input type="checkbox"/> Systém výmeny informácií o DPH (VIES) <input type="checkbox"/> Ostatné		
B13 Dodanie služieb z jednej krajiny do druhej		
Od	Obdobie	Obdobie
Do	Suma	Suma
Zdroje: <input type="checkbox"/> VIES <input type="checkbox"/> Ostatné		

<b>C) DOPLŇUJÚCE INFORMÁCIE</b>
<b>Registrácia</b>
<input type="checkbox"/> C1 Zdaniteľná osoba v dožiadanom štáte ( <input type="checkbox"/> ) / zdaniteľná osoba v žiadajúcom štáte ( <input type="checkbox"/> ) nie je v súčasnosti identifikovaná na účely DPH. Podľa VIES alebo iných zdrojov sa dodanie uskutočnilo po dátume ukončenia činnosti. Vysvetlite, prosím.
<input type="checkbox"/> C2 Zdaniteľná osoba v dožiadanom štáte ( <input type="checkbox"/> ) / zdaniteľná osoba v žiadajúcom štáte ( <input type="checkbox"/> ) nie je identifikovaná na účely DPH. Podľa VIES alebo iných zdrojov sa dodanie uskutočnilo pred dátumom registrácie. Vysvetlite, prosím.
<b>Transakcie tovaru/služieb</b>
<b>Tovar</b>
<input type="checkbox"/> C3 Podľa VIES alebo iných zdrojov dodala zdaniteľná osoba v dožiadanom štáte tovar, ale zdaniteľná osoba v žiadajúcom štáte: <ul style="list-style-type: none"><li><input type="radio"/> nepriznala nákup tovaru,</li><li><input type="radio"/> popiera prijatie tovaru alebo</li><li><input type="radio"/> priznala nákup za inú sumu a priznaná suma je: Vyšetrite a vysvetlite.</li></ul>
<input type="checkbox"/> Príkladám kópie dokumentov v mojom vlastníctve.
<input type="checkbox"/> C4 Informácie o nákupe priznanom zdaniteľnou osobou v žiadajúcom štáte sa nezhodujú s informáciami z VIES alebo iných zdrojov. Vyšetrite a vysvetlite.
<input type="checkbox"/> C5 Uveďte adresy miest, na ktoré bol tovar doručený.

Adresy:
<p><input type="checkbox"/> C6 Zdaniteľná osoba v žiadajúcom štáte tvrdí, že dodala tovar osobe v dožiadanom štáte. Potvrďte, že tovar bol prijatý, a či bol:</p> <p><input type="checkbox"/> zúčtované: <input type="radio"/> áno <input type="radio"/> nie</p> <p><input type="checkbox"/> priznané/zaplatené zdaniteľnou osobou v dožiadanom štáte <input type="radio"/> áno <input type="radio"/> nie</p> <p>Meno a/alebo identifikačné číslo pre DPH zdaniteľnej osoby v dožiadanom štáte.</p>
<p>Predchádzajúci/následný pohyb tovaru</p> <p><input type="checkbox"/> C7 Od koho bol tovar zakúpený? Uveďte mená, obchodné mená a čísla pre DPH do poľa C41.</p> <p><input type="checkbox"/> C8 Komu bol tovar predaný? Uveďte mená, obchodné mená a čísla pre DPH do poľa C41.</p>
<p>Služby</p> <p><input type="checkbox"/> C9 Podľa VIES alebo iných zdrojov dodala zdaniteľná osoba v dožiadanom štáte služby zdaniteľné v žiadajúcom štáte, ale zdaniteľná osoba v žiadajúcom štáte:</p> <ul style="list-style-type: none"><li><input type="radio"/> nepriznala nákup služby,</li><li><input type="radio"/> popiera prijatie služby,</li><li><input type="radio"/> priznala prijatie služby za inú sumu a priznaná suma je: Vyšetrite a vysvetlite.</li></ul> <p><input type="checkbox"/> Prikladám kópie dokumentov v mojom vlastníctve.</p> <p><input type="checkbox"/> C10 Informácie o nákupe priznanom zdaniteľnou osobou v žiadajúcom štáte sa nezhodujú s informáciami z VIES alebo iných zdrojov. Vyšetrite a vysvetlite.</p> <p><input type="checkbox"/> C11 Uveďte adresy miest, v ktorých boli služby poskytnuté.</p>

Adresy:
<input type="checkbox"/> C12 Zdaniteľná osoba v žiadajúcom štáte tvrdí, že dodala služby osobe v dožiadanom štáte. Potvrďte, že služby boli poskytnuté, a či boli: <input type="checkbox"/> zúčtované: <input type="radio"/> áno <input type="radio"/> nie <input type="checkbox"/> priznané/zaplatené zdaniteľnou osobou v dožiadanom štáte <input type="radio"/> áno <input type="radio"/> nie Meno a/alebo identifikačné číslo pre DPH zdaniteľnej osoby v dožiadanom štáte.
Preprava tovaru
<input type="checkbox"/> C13 Uveďte meno/identifikačné číslo pre DPH a adresu prepravcu. Meno a/alebo identifikačné číslo pre DPH a adresa:
<input type="checkbox"/> C14 Kto objednal a zaplatil za prepravu tovaru? Meno a/alebo identifikačné číslo pre DPH a adresa:
<input type="checkbox"/> C15 Kto je vlastníkom použitých dopravných prostriedkov? Meno a/alebo identifikačné číslo pre DPH a adresa:
Faktúry
<input type="checkbox"/> C16 Uveďte fakturovanú sumu a menu.



Platba
<input type="checkbox"/> C17 Uved'te zaplatenú sumu a menu.
<input type="checkbox"/> C18 Uved'te meno majiteľa bankového účtu a číslo účtu, z ktorého bola platba uskutočnená a/alebo účtu, na ktorý bola platba prijatá.
Od: Meno majiteľa účtu: Číslo IBAN alebo číslo účtu: Banka:
Komu: Meno majiteľa účtu: Číslo IBAN alebo číslo účtu: Banka:
<input type="checkbox"/> C19 Uved'te tieto údaje, ak bola platba uskutočnená v hotovosti: <input type="checkbox"/> Kto odovzdal peniaze, komu, kde a kedy? <input type="checkbox"/> Aký dokument (potvrdenka atď.) bol vydaný na potvrdenie platby?
<input type="checkbox"/> C20 Existuje nejaký dôkaz o platbách tretej strany? Ak áno, uved'te ďalšie informácie do poľa C41 <input type="radio"/> áno <input type="radio"/> nie
Zadanie objednávky
<input type="checkbox"/> C21 Predložte všetky dostupné údaje o osobe, ktorá zadala objednávku, o tom, ako bola objednávka zadaná a ako bol nadviazaný kontakt medzi dodávateľom a zákazníkom.

Tovar, na ktorý sa vzťahujú konkrétne schémy/osobitné postupy

Zaškrtnite vhodné políčko a zadajte svoju otázku do poľa C40

- C22 Trojstranné transakcie
- C23 Úprava zdaňovania prirážky
- C24 Predaj tovaru na diaľku
  - patriacich do rámca Únie
  - patriaceho do rámca úpravy pre dovoz
- C25 Nové dopravné prostriedky predané nezdaniteľným osobám.
- C26 Výnimka podľa colného režimu 42XX/63XX.
- C27 Plyn a elektrina.
- C28 Úprava call-off stock.
- C29 Iné:

Služby, na ktoré sa vzťahujú konkrétne ustanovenia

Zaškrtnite vhodné políčko a zadajte svoju otázku do poľa C40

- C30 Poskytovanie služieb dodaných cez sprostredkovateľa
- C31 Poskytovanie služieb vzťahujúcich sa na nehnuteľný majetok
- C32 Poskytovanie prepravy cestujúcich
- C33 Poskytovanie prepravy tovaru
- C34 Poskytovanie kultúrnych, umeleckých, športových, vedeckých, vzdelávacích, zábavných a podobných služieb, doplnkových služieb pri preprave, oceňovanie hnutel'ného majetku a práce na ňom
- C35 Poskytovanie iných reštauračných a stravovacích služieb ako sú uvedené v poli C37
- C36 Poskytovanie prenajímania prepravy
- C37 Poskytovanie reštauračných a stravovacích služieb určených na spotrebu na palube lodí, lietadiel alebo vo vlakoch
- C38 Poskytovanie služieb
  - nepatriacich do rámca Únie
  - patriacich do rámca Únie
- C39 Služby, na ktoré sa uplatňujú pravidlá účinného používania a využívania
- C40 Podkladové informácie a ďalšie otázky

C41 Pole na odpoveď formou voľného textu		
D) ŽIADOSŤ O DOKUMENTY		
Poskytnite kópie týchto dokumentov (v náležitých prípadoch pozri sumu a obdobie v častiach B12 a B13)		
<input type="checkbox"/> D1 Faktúry	<input type="radio"/> poskytnuté	<input type="radio"/> nie sú k dispozícii
<input type="checkbox"/> D2 Zmluvy	<input type="radio"/> poskytnuté	<input type="radio"/> nie sú k dispozícii
<input type="checkbox"/> D3 Objednávky	<input type="radio"/> poskytnuté	<input type="radio"/> nie sú k dispozícii
<input type="checkbox"/> D4 Doklady o platbách	<input type="radio"/> poskytnuté	<input type="radio"/> nie sú k dispozícii
<input type="checkbox"/> D5 Prepravná dokumentácia	<input type="radio"/> poskytnuté	<input type="radio"/> nie sú k dispozícii
<input type="checkbox"/> D6 Kniha veriteľa pre zdaniteľnú osobu v dožiadanom štáte	<input type="radio"/> poskytnuté	<input type="radio"/> nie sú k dispozícii
<input type="checkbox"/> D7 Kniha dlžníka pre zdaniteľnú osobu v dožiadanom štáte	<input type="radio"/> poskytnuté	<input type="radio"/> nie sú k dispozícii
<input type="checkbox"/> D8 Registre call-off stock Od _____ Do _____	<input type="radio"/> poskytnuté	<input type="radio"/> nie sú k dispozícii
<input type="checkbox"/> D9 Záznamy jednotného kontaktného miesta/jednotného kontaktného miesta pre dovoz Od _____ Do _____	<input type="radio"/> poskytnuté	<input type="radio"/> nie sú k dispozícii
<input type="checkbox"/> D10 Výpisy z bankového účtu Od _____ Do _____	<input type="radio"/> poskytnuté	<input type="radio"/> nie sú k dispozícii
<input type="checkbox"/> D11 Iné	<input type="radio"/> poskytnuté	<input type="radio"/> nie sú k dispozícii

**E) SPONTÁNNE INFORMOVANIE (VŠEOBECNÉ)**

- E1 Na základe záznamov zdaniteľnej osoby vo vysielajúcom štáte sa zdá, že by mali byť registrované v prijímajúcom štáte.
- E2 Podľa záznamov zdaniteľnej osoby vo vysielajúcom štáte jej  tovar/  služby dodala zdaniteľná osoba v prijímajúcom štáte, ale nie sú o tom k dispozícii žiadne informácie ani v systéme VIES/colnom systéme ani v iných zdrojoch údajov.
- E3 Podľa záznamov zdaniteľnej osoby vo vysielajúcom štáte sa DPH z tovaru dodaného do prijímajúceho štátu má zaplatiť, ale do systému VIES alebo do colného systému neboli zadane žiadne údaje.
- E4 Podľa systému VIES/colného systému alebo iných zdrojov údajov zdaniteľná osoba v prijímajúcom štáte uskutočnila dodávku zdaniteľnej osobe vo vysielajúcom štáte, ale táto osoba:
  - nepriznala nákup  tovaru/prijatie  služieb,
  - popiera nákup  tovaru/prijatie  služieb.
- E5 Podľa záznamov zdaniteľnej osoby vo vysielajúcom štáte sa má zaplatiť DPH z dodaných služieb v prijímajúcom štáte.
- E6 Podkladové a doplňujúce informácie:
- E7 Prikladám kópie faktúr v mojom vlastníctve.

F) PODVODY ZALOŽENÉ NA CHÝBAJÚCOM OBCHODNOM SUBJEKTE: KONTROLA REGISTRÁCIE/OBCHODNEJ ČINNOSTI		
A) Identifikácia podnikateľského subjektu		
Žiadajúci orgán:	Dožiadaný orgán	Dožiadaný orgán <sup>1</sup>
F1 Identifikačné číslo pre DPH (ak neexistuje, tak daňové identifikačné číslo)  IČ DPH:	F1 Identifikačné číslo pre DPH (ak neexistuje, tak daňové identifikačné číslo)  ○ Vyplňte ○ Potvrďte IČ DPH:	    ○ Potvrdzujem ○ Nepotvrdzujem IČ DPH:
<input type="checkbox"/> IČ DPH nie je k dispozícii	<input type="checkbox"/> IČ DPH nie je k dispozícii	<input type="checkbox"/> IČ DPH nie je k dispozícii
Daňové identifikačné číslo:	Daňové identifikačné číslo:	Daňové identifikačné číslo:
F2 Meno	F2 Meno  ○ Vyplňte ○ Potvrďte	    ○ Potvrdzujem ○ Nepotvrdzujem Názov
F3 Adresa	F3 Adresa  ○ Vyplňte ○ Potvrďte	    ○ Potvrdzujem ○ Nepotvrdzujem Adresa:

<sup>1</sup> Dožiadaný orgán do tohto tretieho stĺpca buď uvedie informácie, ktoré si vyžiadal žiadajúci orgán (je potrebné zaškrtnúť políčko v druhom stĺpci „Vyplňte“), alebo potvrdí pravdivosť informácií poskytnutých žiadajúcim orgánom (je potrebné zaškrtnúť políčko „Potvrďte“ a uviesť informácie v druhom stĺpci).

F4 Tieto dátumy sú vo formáte (dd.mm.rrrr):	F4 Tieto dátumy sú vo formáte (dd.mm.rrrr): <input type="radio"/> Vyplňte <input type="radio"/> Potvrďte	<input type="radio"/> Potvrdzujem <input type="radio"/> Nepotvrdzujem
a) vydanie IČ DPH/DIČ	a) vydanie IČ DPH/DIČ	a) vydanie IČ DPH/DIČ
b) zrušenie IČ DPH/DIČ	b) zrušenie IČ DPH/DIČ	b) zrušenie IČ DPH/DIČ
c) zápis	c) zápis	c) zápis
F5 Vlastníci, majitelia, spoločníci, partneri, zástupcovia, zainteresované strany alebo osoby, ktoré v podnikateľskom subjekte majú iné práva	F5 Vlastníci, majitelia, spoločníci, partneri, zástupcovia, zainteresované strany alebo osoby, ktoré v podnikateľskom subjekte majú iné práva <input type="radio"/> Vyplňte <input type="radio"/> Potvrďte	<input type="radio"/> Potvrdzujem <input type="radio"/> Nepotvrdzujem
a) Meno:	a) Meno:	a) Meno:
b) Adresa	b) Adresa	b) Adresa
c) Dátum narodenia	c) Dátum narodenia	c) Dátum narodenia
d) Štátna príslušnosť	d) Štátna príslušnosť	d) Štátna príslušnosť
F6 Riadiaci pracovníci/riaditelia	F6 Riadiaci pracovníci/riaditelia <input type="radio"/> Vyplňte <input type="radio"/> Potvrďte	<input type="radio"/> Potvrdzujem <input type="radio"/> Nepotvrdzujem
a) Meno:	a) Meno:	a) Meno:

b) Adresa	b) Adresa	b) Adresa
c) Dátum narodenia	c) Dátum narodenia	c) Dátum narodenia
d) Štátna príslušnosť	d) Štátna príslušnosť	d) Štátna príslušnosť
<b>B) Požadované informácie</b>		
<input type="checkbox"/> F7 Sú osoby uvedené v častiach F5 a F6 (s dátumom narodenia, ak je známy) obsiahnuté v niektorej z vašich databáz?	<input type="radio"/> Áno <input type="radio"/> Nie	
<input type="checkbox"/> F8 Majú tieto osoby uvedené v častiach F5 a F6 vedený záznam v registri trestov súvisiaci s finančnou trestnou činnosťou?	<input type="checkbox"/> Informáciu nemožno poskytnúť z právnych dôvodov. <input type="radio"/> Áno <input type="radio"/> Nie	
<input type="checkbox"/> F9 Podieľali sa tieto osoby uvedené v častiach F5 a F6 v minulosti na podvode založenom na chýbajúcom obchodnom subjekte alebo na inom type podvodu?	<input type="checkbox"/> Informáciu nemožno poskytnúť z právnych dôvodov. <input type="radio"/> Áno <input type="radio"/> Nie	
<input type="checkbox"/> F10 Majú tieto osoby uvedené v častiach F5 a F6 pobyt na uvedenej adrese alebo sú s ňou spojené?	<input type="radio"/> Áno <input type="radio"/> Nie	
<input type="checkbox"/> F11 Je uvedená adresa miestom pobytu/podnikania/dočasného ubytovania/sídlom účtovníka/iným miestom?	<input type="radio"/> Áno <input type="radio"/> Nie	
<input type="checkbox"/> F12 O akú podnikateľskú činnosť ide?		
<input type="checkbox"/> F13 Je dodržiavanie daňových predpisov tohto podnikateľského subjektu podozrivé?	<input type="radio"/> Áno <input type="radio"/> Nie	

<input type="checkbox"/> F14 Aký je dôvod zrušenia IČ DPH?	
<input type="checkbox"/> F15 Uveďte niektorý z prepojených podnikateľských subjektov <sup>1</sup> vrátane ich identifikačných čísel pre DPH a akýchkoľvek stanovísk, pokiaľ ide o ich dôveryhodnosť.	
<input type="checkbox"/> F16 Uveďte údaje o známych bankových účtoch podnikateľského subjektu v dožiadanom štáte a akýchkoľvek prepojených podnikateľských subjektov.	
<input type="checkbox"/> F17 Uveďte informácie zo súhrnných výkazov alebo z colného vyhlásenia o dodaní/nákupе tovaru/služieb za rok(-y):	
<input type="checkbox"/> F18 Uveďte informácie z daňového priznania k DPH/o platbách za rok(-y):	
<input type="checkbox"/> F19 Ďalšie poznámky:	
<b>G) SPONTÁNNÉ INFORMOVANIE (PODVOODY ZALOŽENÉ NA CHÝBAJÚCOM OBCHODNOM SUBJEKTE)</b>	
<b>Odosielajúci orgán</b>	<b>Prijímajúci orgán</b>
Identifikácia podnikateľského subjektu G1 Identifikačné číslo pre DPH (ak neexistuje, tak daňové identifikačné číslo)  IČ DPH:	Identifikácia podnikateľského subjektu G1 Identifikačné číslo pre DPH (ak neexistuje, tak daňové identifikačné číslo)  IČ DPH:
<input type="checkbox"/> IČ DPH nie je k dispozícii	<input type="checkbox"/> IČ DPH nie je k dispozícii
Daňové identifikačné číslo:	Daňové identifikačné číslo:

<sup>1</sup> Akýkoľvek podnikateľský subjekt so spoločnými riaditeľmi alebo s právnymi, ekonomickými alebo finančnými väzbami na podnikateľský subjekt uvedený v okruhu A.



G2 Meno	G2 Meno
G3 Adresa	G3 Adresa
G4 Tieto dátumy sú vo formáte (dd.mm.rrrr):	G4 Tieto dátumy sú vo formáte (dd.mm.rrrr):
a) vydanie IČ DPH/DIČ	a) vydanie IČ DPH/DIČ
b) zrušenie IČ DPH/DIČ	b) zrušenie IČ DPH/DIČ
c) zápis	c) zápis
G5 Vlastníci, majitelia, spoločníci, partneri, zástupcovia, zainteresované strany alebo osoby, ktoré v podnikateľskom subjekte majú iné práva	G5 Vlastníci, majitelia, spoločníci, partneri, zástupcovia, zainteresované strany alebo osoby, ktoré v podnikateľskom subjekte majú iné práva
a) Meno:	a) Meno:
b) Adresa	b) Adresa
c) Dátum narodenia	c) Dátum narodenia
d) Štátna príslušnosť	d) Štátna príslušnosť
G6 Riadiaci pracovníci, riaditelia	G6 Riadiaci pracovníci, riaditelia
a) Meno:	a) Meno:

b) Adresa	b) Adresa
c) Dátum narodenia	c) Dátum narodenia
d) Štátna príslušnosť	d) Štátna príslušnosť
Ďalšie poznámky	
H) SPÄTNÉ INFORMOVANIE <sup>1</sup>	
Výsledky spojené s poskytnutými informáciami:	
1) Poskytnuté informácie:	
<input type="checkbox"/> Viedli k dodatočnému posúdeniu DPH alebo iných daní. Poskytnite informácie o sume vymeranej dane:	
Typ dane:	
Dodatočné posúdenie:	
Sankcia:	
<input type="checkbox"/> Viedli k registrácii na účely DPH.	
<input type="checkbox"/> Viedli k zrušeniu registrácie na účely DPH.	
<input type="checkbox"/> Viedli k zrušeniu identifikačného čísla pre DPH v systéme VIES alebo v databáze daňovníkov registrovaných na účely DPH.	
<input type="checkbox"/> Viedli k oprave daňových priznaní k DPH.	

---

<sup>1</sup> Poskytnite príslušný orgán, ktorý prijal informácie.

- Viedli k vyšetrovaniu na útvare.
- Viedli k novému audítorskému postupu alebo boli použité v rámci prebiehajúceho auditu.
- Viedli k vyšetrovaniu podvodu.
- Viedli k žiadosti o informácie.
- Viedli k návšteve správneho úradu alebo k účasti na administratívnom vyšetrovaní.
- Viedli k mnohostrannej kontrole.
- Viedli k iným opatreniam:
  
- Neviedli k žiadnemu zásadnému opatreniu.

2) Iné pripomienky:

Dátum odoslania:

## ODDIEL 4

## POMOC PRI VYMÁHANÍ

## ČLÁNOK 4.1

## Komunikácia

Na uplatnenie hlavy III protokolu sa žiadosť zaslaná elektronickými prostriedkami odošle medzi e-mailovými schránkami v sieti CCN zriadenými pre ten typ dane alebo poplatku, ktorého sa daná žiadosť týka, ak sa ústredný kontaktný úrad dožadujúceho štátu a dožiadaného štátu nedohodnú, že jedna z e-mailových schránok sa môže používať pre žiadosti týkajúce sa rôznych typov daní alebo poplatkov.

Ak sa však žiadosť o oznamovanie dokumentov týka viac ako jedného typu dane alebo poplatku, dožadujúci orgán zašle žiadosť do e-mailovej schránky zriadenej pre aspoň jeden z typov pohľadávok uvedených v dokumentoch, ktoré majú byť oznámené.

## ČLÁNOK 4.2

Vykonávanie pravidiel súvisiacich s jednotným exekučným titulom v dožiadanom štáte

1. Správne sankcie, pokuty, poplatky a prirážky a úroky a náklady uvedené v článku PVAT.2 ods. 1 písm. b) protokolu, ktoré môžu byť podľa pravidiel platných v dožadujúcom štáte splatné odo dňa účinnosti pôvodného exekučného titulu do dňa, ktorý predchádza dňu zaslania žiadosti o vymáhanie, sa môžu pridať do jednotného exekučného titulu v dožiadanom štáte.
2. Jednotný exekučný titul v dožiadanom štáte môže byť vydaný vo vzťahu k viacerým pohľadávkam a viacerým osobám, v súlade s pôvodným nástrojom alebo exekučnými titulmi vydanými v dožadujúcom štáte.
3. Ak pôvodné exekučné tituly vzťahujúce sa na viacero pohľadávok vydané v dožadujúcom štáte už boli nahradené celosvetovým exekučným titulom zahŕňajúcim všetky tieto pohľadávky v tomto štáte, jednotný exekučný titul v dožiadanom štáte môže byť vydaný na základe pôvodných exekučných titulov vydaných v dožadujúcom štáte alebo na základe celosvetového nástroja, ktorý zoskupuje pôvodné nástroje vydané v dožadujúcom štáte.
4. Keď pôvodný exekučný titul uvedený v odseku 2 alebo súhrnný exekučný titul uvedený v odseku 3 obsahuje viacero pohľadávok, z ktorých jedna alebo niekoľko už bolo vybratých alebo vymožených, jednotný exekučný titul v dožiadanom štáte odkazuje len na tie pohľadávky, pre ktoré sa žiada pomoc pri ich vymáhaní.

5. Keď pôvodný exekučný titul uvedený v odseku 2 alebo súhrnný exekučný titul uvedený v odseku 3 obsahuje viacero pohľadávok, dožadujúci orgán môže uviesť tieto pohľadávky v iných jednotných exekučných tituloch v dožiadanom členskom štáte v súlade s rozdelením kompetencií podľa typu dane príslušných úradov na vymáhanie pohľadávok v dožiadanom štáte.
6. Ak žiadosť nemôže byť zaslaná cez sieť CCN a je odoslaná poštou, jednotný exekučný titul v dožiadanom štáte podpíše náležite oprávnený úradník dožadujúceho orgánu.

#### ČLÁNOK 4.3

##### Konverzia vymáhaných súm

1. Dožadujúci orgán vyjadrí sumu pohľadávky, ktorá sa má vymáhať, v mene dožadujúceho štátu a v mene dožiadaného štátu.
2. V prípade žiadostí zasielaných Spojenému kráľovstvu sa na účely pomoci pri vymáhaní použije výmenný kurz zverejnený Európskou centrálnou bankou v deň pred dátumom zaslania žiadosti. V prípade, keď takýto výmenný kurz nie je z daného dňa dostupný, použije sa posledný výmenný kurz zverejnený Európskou centrálnou bankou pred dátumom zaslania žiadosti.

V prípade žiadostí zasielaných členskému štátu sa na účely pomoci pri vymáhaní použije výmenný kurz zverejnený bankou Bank of England v deň pred dátumom zaslania žiadosti. V prípade, keď takýto výmenný kurz nie je z daného dňa dostupný, použije sa posledný výmenný kurz zverejnený bankou Bank of England pred dátumom zaslania žiadosti.

3. Na prepočítanie sumy pohľadávky, ktorá je výsledkom úpravy uvedenej v článku PVAT.30 ods. 2 tohto protokolu, na menu štátu dožiadaného orgánu použije dožadujúci orgán výmenný kurz použitý vo svojej pôvodnej žiadosti.

#### ČLÁNOK 4.4

##### Prevod vymožených súm

1. Prevod vymožených súm sa vykoná do dvoch mesiacov odo dňa, keď došlo k ich vymoženiu, pokiaľ sa štáty medzi sebou nedohodli inak.
2. Ak opatrenia na vymáhanie, ktoré vykonal dožiadaný orgán, boli napadnuté z dôvodu, za ktorý nezodpovedá dožadujúci štát, dožiadaný orgán môže zadržať prevod súm vymožených v súvislosti s pohľadávkou dožadujúceho štátu, kým sa spor neurovná, za súčasného splnenia nasledujúcich podmienok:
  - a) dožiadaný orgán považuje za pravdepodobné, že výsledok napadnutia bude v prospech dotknutej strany a

- b) dožadujúci orgán nevyhlásil, že uhradí už prevedené sumy, ak bude výsledok napadnutia v prospech dotknutej strany.
3. Ak dožadujúci orgán urobil vyhlásenie, že uhradí sumy v súlade s odsekom 2 písm. b), vráti vymožené sumy, ktoré dožiadaný orgán už previedol, do jedného mesiaca od prijatia žiadosti o úhradu. Akúkoľvek inú kompenzáciu v takom prípade znáša výlučne dožiadaný orgán.

## ČLÁNOK 4.5

### Náhrada vymožených súm

Dožiadaný orgán oznámi akékoľvek prijaté opatrenia v dožiadanom štáte na náhradu vymožených súm alebo na kompenzáciu v súvislosti s vymáhaním napadnutých pohľadávok dožadujúcemu orgánu hneď ako o nich bol dožiadaný orgán informovaný.

Dožiadaný orgán v čo najvyššej možnej miere zainteresuje dožadujúci orgán do konania súvisiaceho s vyrovnaním sumy, ktorá sa má vrátiť, a splatnej náhrady. Po doručení odôvodnenej žiadosti dožiadaného orgánu vykoná dožadujúca strana prevod vrátených súm a vyplatenej náhrady do dvoch mesiacov odo dňa doručenia takejto žiadosti.



## ČLÁNOK 4.6

## Štandardné formuláre

1. Štáty ako jednotný formulár oznámenia sprevádzajúci žiadosť o oznámenie uvedenú v článku PVAT.23 tohto protokolu používajú formulár vytvorený podľa vzoru A.
2. Štáty ako jednotný exekučný titul v dožiadanom štáte uvedený v článku PVAT.27 tohto protokolu sprevádzajúci žiadosť o vymáhanie alebo žiadosť o preventívne opatrenia alebo zmenený jednotný exekučný titul v dožiadanom štáte uvedený v článku PVAT.30 ods. 2 protokolu používajú formulár vytvorený podľa vzoru B.
3. Štáty ako žiadosť o informácie uvedenú v článku PVAT.20 tohto protokolu používajú formulár vytvorený podľa vzoru C.
4. Štáty ako žiadosť o oznámenie uvedenú v článku PVAT.23 tohto protokolu používajú formulár vytvorený podľa vzoru D.
5. Štáty ako žiadosť o vymáhanie alebo o preventívne opatrenia uvedenú v článkoch PVAT.25 a PVAT.31 tohto protokolu používajú formulár vytvorený podľa vzoru E.

6. Ak sú formuláre zasielané elektronickými prostriedkami, ich štruktúra a usporiadanie môžu byť prispôsobené požiadavkám a možnostiam elektronického komunikačného systému za predpokladu, že súbor údajov a informácií v nich obsiahnutých nie je podstatne zmenený v porovnaní s uvedenými vzormi.

#### Vzor A

Jednotný formulár oznámenia, ktorým sa poskytujú informácie o oznámenom dokumente  
(dokumentoch)

(postúpi sa adresátovi oznámenia)<sup>(1)</sup>

Tento dokument sprevádza dokument, resp. dokumenty, ktoré týmto oznamuje príslušný orgán tohto štátu: [názov dožiadaného štátu].

Toto oznámenie sa týka dokumentov príslušných orgánov tohto štátu: [názov žiadajúceho štátu], ktorý požiadal o pomoc pri oznamovaní v súlade s článkom PVAT.23 protokolu medzi Európskou úniou a Spojeným kráľovstvom o administratívnej spolupráci a boji proti podvodom v oblasti dane z pridanej hodnoty a o vzájomnej pomoci pri vymáhaní pohľadávok vyplývajúcich z daní a poplatkov.

#### A. ADRESÁT OZNÁMENIA

- *Meno:*
- *Adresa (známa alebo predpokladaná)*
- *Ďalšie údaje potrebné na identifikáciu adresáta*

## B. ÚČEL OZNÁMENIA

Účelom tohto oznámenia je:

- informovať adresáta o dokumente (dokumentoch), ku ktorému je tento dokument priložený.*
- prerušit' premlčaciu lehotu súvisiacu s pohľadávkou (pohľadávkami) uvedenou (uvedenými) v oznámenom dokumente (dokumentoch).*
- potvrdiť adresátovi jeho/jej povinnosť zaplatiť sumy uvedené v časti D.*

Veďte, prosím, na vedomie, že v prípade nezaplatenia môžu orgány vykonať exekučné a/alebo predbežné opatrenia, aby zabezpečili vymoženie pohľadávky (pohľadávok). Týmto môže dôjsť k vzniku dodatočných nákladov, ktoré bude musieť uhradiť adresát.

Vy ste adresátom tohto oznámenia, pretože ste považovaný za:

- hlavného dlžníka*
- spoludlžník*
- inú osobu ako (spolu)dlžníka, zodpovednú za zaplataenie daní, poplatkov a iných opatrení, alebo za zaplataenie iných pohľadávok súvisiacich s týmito daňami, colnými poplatkami a inými opatreniami, podľa právnych predpisov platných v dožadujúcom štáte*
- inú osobu ako (spolu)dlžníka, ktorá má v držbe aktíva (spolu)dlžníka alebo akejkoľvek inej zodpovednej osoby, alebo má voči nim dlhy*
- tretiu stranu, ktorú môžu ovplyvniť exekučné opatrenia týkajúce sa iných osôb*

*(Ak je adresátom osoba iná ako (spolu)dlžník, ktorá má v držbe aktíva (spolu)dlžníka alebo akejkoľvek inej zodpovednej osoby, alebo má voči nim dlhy, alebo tretia strana, ktorú môžu ovplyvniť exekučné opatrenia týkajúce sa iných osôb, objaví sa táto informácia:*

Oznámené dokumenty sa týkajú pohľadávok vzťahujúcich sa na dane a poplatky, za ktoré je zodpovedná táto osoba (osoby) ako

- hlavný dlžník: [meno a adresa (známa alebo predpokladaná)]
- spoludlžník: [meno a adresa (známa alebo predpokladaná)]
- iná osoba ako (spolu)dlžník, zodpovedná za zaplatenie daní, poplatkov a iných opatrení, alebo za zaplatenie iných pohľadávok súvisiacich s týmito daňami, colnými poplatkami a inými opatreniami, podľa právnych predpisov platných v dožadujúcom štáte: [meno a adresa (známa alebo predpokladaná)].

Dožadujúci orgán z dožadujúceho štátu [názov dožadujúceho štátu] vyzval príslušné orgány dožiadaného štátu [názov dožiadaného štátu], aby toto oznámenie vykonali pred [dátum]. Vezmite, prosím, na vedomie, že tento dátum nesúvisí konkrétne so žiadnou premlčacou lehotou.

#### C. ÚRAD (ÚRADY) ZODPOVEDNÝ ZA OZNÁMENÝ DOKUMENT (DOKUMENTY)

Úrad zodpovedný za priložený dokument (dokumenty):

- Názov
- Adresa:
- Ďalšie kontaktné údaje:
- Jazyk (jazyky), v ktorom je možné obracať sa na tento úrad:

Ďalšie informácie o oznámenom dokumente (dokumentoch) a/alebo možnosti napadnúť platobnú povinnosť možno získať od

- vyššie uvedeného úradu zodpovedného za priložený dokument (dokumenty) a/alebo
- od tohto úradu:
  - Názov
  - Adresa:
  - Ďalšie kontaktné údaje:
  - Jazyk (jazyky), v ktorom je možné obracať sa na tento úrad:

## D. OPIS OZNÁMENÉHO DOKUMENTU (DOKUMENTOV)

[Číslo] dokumentu

- Referenčné číslo:
- Dátum vydania:
- Typ oznámeného dokumentu:
  - Daňový výmer*
  - Platobný rozkaz*
  - Rozhodnutie na základe odvolania v správnom konaní*
  - Iné administratívne dokumenty:*
  - Rozsudok/prikaz vydal:*
  - Iný súdny dokument:*
- Názov dotknutej pohľadávky (pohľadávok) (v jazyku žiadajúceho štátu):
- Charakter dotknutej pohľadávky (pohľadávok):
- *Suma dotknutej pohľadávky (pohľadávok):*
  - Istina:*
  - Správne sankcie a pokuty:*
  - Úrok do [dátum]:*
  - Náklady do [dátum]:*
  - Poplatky za osvedčenia a podobné doklady vydávané v súvislosti s administratívnymi postupmi týkajúcimi sa pohľadávky uvedenej v bode [x]:*
  - Celková suma tejto pohľadávky (týchto pohľadávok):*

- *Suma uvedená v bode [x] by sa mala zaplatiť:*
  - pred:*
  - do [počet] kalendárnych dní po dátume tohto oznámenia*
  - bez ďalšieho odkladu*
  
- *Táto platba by sa mala uskutočniť v prospech:*
  - *Majiteľ bankového účtu:*
  - *Medzinárodné číslo bankového účtu (IBAN):*
  - *Identifikačný kód banky (BIC):*
  - *Názov banky:*
  
- *Referencia, ktorú treba pri platbe uviesť:*
  
- *Adresát môže odpovedať na oznámený dokument (dokumenty).*
  - Posledný deň na odpoveď:*
  - Lehota na odpoveď:*
  
  - *Názov a adresa orgánu, kam možno zaslať odpoveď:*
  
- *Možnosť napadnúť pohľadávku:*
  - Lehota na napadnutie pohľadávky alebo oznámeného dokumentu (dokumentov) už uplynula.*
  - Posledný deň na napadnutie pohľadávky:*
  - Lehota na napadnutie pohľadávky: [počet dní] po*
    - dátume tohto oznámenia.*
    - vydaní oznámeného dokumentu (dokumentov).*
    - inom dátume:*
  
  - *Názov a adresa orgánu, kde treba podať napadnutie:*

*Vezmite, prosím, na vedomie, že spory týkajúce sa pohľadávky, exekučného titulu alebo akéhokoľvek iného dokumentu pochádzajúceho od orgánov dožadujúceho štátu [názov dožadujúceho štátu] patria do právomoci príslušných orgánov dožadujúceho štátu [názov dožadujúceho štátu] v súlade s článkom PVAT.29 uvedeného protokolu medzi Európskou úniou a Spojeným kráľovstvom.*

*Na všetky takéto spory sa vzťahujú procesné a jazykové pravidlá platné v dožadujúcom štáte [názov dožadujúceho štátu].*

- Vezmite, prosím, na vedomie, že vymáhanie sa môže začať pred uplynutím lehoty na napadnutie pohľadávky.*

– *Ďalšie informácie:*

---

<sup>(1)</sup> Vyplnenie prvkov uvedených kurzívou nie je povinné.

## Vzor B

Jednotný exekučný titul na pohľadávky, na ktoré sa vzťahuje článok PVAT.27 protokolu medzi Európskou úniou a Spojeným kráľovstvom o administratívnej spolupráci a boji proti podvodom v oblasti dane z pridanej hodnoty a o vzájomnej pomoci pri vymáhaní pohľadávok vyplývajúcich z daní a poplatkov<sup>(1)</sup>

*JEDNOTNÝ EXEKUČNÝ TITUL NA POHLADÁVKY*

- *Dátum vydania:*
- *Referenčné číslo:*

*ZMENENÝ JEDNOTNÝ EXEKUČNÝ TITUL NA POHLADÁVKY*

- *Dátum vydania pôvodného jednotného exekučného titulu:*
- *Dátum zmeny:*
- *Dôvod zmeny:*

- rozsudok alebo príkaz [názov súdu] z [dátum]*
- správne rozhodnutie z [dátum]*
- *Referenčné číslo:*

Štát, v ktorom bol tento dokument vydaný: [Názov žiadajúceho štátu]



Opatrenia na vymáhanie pohľadávky, ktoré prijal dožiadaný štát, sú založené na:

- *jednotnom exekučnom titule v súlade s článkom PVAT.27 uvedeného protokolu.*
- *zmenenom jednotnom exekučnom titule v súlade s článkom PVAT.30 uvedeného protokolu (s cieľom zohľadniť rozhodnutie príslušného orgánu uvedeného v článku PVAT.29 ods. 1 uvedeného protokolu).*

Tento dokument je jednotný exekučný titul (vrátane predbežných opatrení). Týka sa pohľadávky (pohľadávok) uvedenej (uvedených) ďalej, ktorá nie je zaplatená (ktoré nie sú zaplatené) v dožadujúcom štáte [názov dožadujúceho štátu]. Pôvodný exekučný titul na túto pohľadávku (pohľadávky) sa oznámil, pokiaľ sa tak vyžaduje vo vnútroštátnych právnych predpisoch dožadujúceho štátu [názov dožadujúceho členského štátu].

Spory týkajúce sa pohľadávky (pohľadávok) patria výlučne do právomoci príslušných orgánov dožadujúceho štátu [názov dožadujúceho štátu] v súlade s článkom PVAT.29 uvedeného protokolu. Všetky takéto konania sa im postúpia v súlade s procesnými a jazykovými pravidlami platných právnych predpisov v dožadujúcom štáte [názov dožadujúceho štátu].

#### OPIS POHLADÁVKY (POHLADÁVOK) A DOTKNUTEJ OSOBY (DOTKNUTÝCH OSÔB)

Identifikácia pohľadávky (pohľadávok) [číslo]

1. Referencia:
2. Charakter dotknutej pohľadávky (pohľadávok):
3. Názov príslušnej dane/poplatku:
4. Príslušné obdobie alebo dátum:
5. Dátum vzniku pohľadávky:

6. Dátum, keď je možné začať s vymáhaním:
7. Suma neuhradenej pohľadávky:
  - výška istiny:*
  - správne sankcie a pokuty:*
  - úroky do dňa predchádzajúceho dňu zaslania žiadosti:*
  - náklady do dňa predchádzajúceho dňu zaslania žiadosti:*
  
  - celková suma tejto pohľadávky:*
8. Dátum oznámenia pôvodného exekučného titulu v dožadujúcom štáte: [názov dožadujúceho štátu]:
  - Dátum:*
  - Dátum nie je k dispozícii*
9. Úrad zodpovedný za vymeranie pohľadávky:
  - *Názov*
  - *Adresa:*
  - *Ďalšie kontaktné údaje:*
  - *Jazyk (jazyky), v ktorom je možné obracať sa na tento úrad:*
10. Ďalšie informácie týkajúce sa pohľadávky alebo možnosti napadnutia platobnej povinnosti možno získať od:
  - úradu uvedeného vyššie*
  - tohto úradu zodpovedného za jednotný exekučný titul:*
    - *Názov*
    - *Adresa:*
    - *Ďalšie kontaktné údaje:*
    - *Jazyk (jazyky), v ktorom je možné obracať sa na tento úrad:*

## Identifikácia osoby (osôb) dotknutej vnútroštátnym exekučným titulom (titulmi)

## a) Táto osoba je uvedená vo vnútroštátnom exekučnom titule (tituloch)

- fyzická osoba*
- iné*
  - *Meno:*
  - *Adresa (známa alebo predpokladaná)*
  - *Ďalšie údaje potrebné na identifikáciu adresáta*
- Právny zástupca*
  - *Meno:*
  - *Adresa (známa alebo predpokladaná)*
  - *Ďalšie údaje potrebné na identifikáciu adresáta*

*Dôvod zodpovednosti:*

- hlavný dlžník*
- spoludlžník*
- iná osoba ako (spolu)dlžník, zodpovedná za zaplatenie daní, poplatkov a iných opatrení, alebo za zaplatenie iných pohľadávok súvisiacich s týmito daňami, poplatkami a inými opatreniami, podľa právnych predpisov platných v dožadujúcom štáte*

## b) táto osoba je (osoby sú) uvedená vo vnútroštátnom exekučnom titule (tituloch):

- fyzická osoba*
- iné*
  - *Názov*
  - *Adresa (známa alebo predpokladaná):*
  - *Ďalšie údaje potrebné na identifikáciu adresáta:*

- *Právny zástupca*
  - *Názov*
  - *Adresa (známa alebo predpokladaná):*
  - *Ďalšie údaje potrebné na identifikáciu adresáta:*

*Dôvod zodpovednosti:*

- *hlavný dlžník*
- *spoludlžník*
- *iná osoba ako (spolu)dlžník, zodpovedná za zaplatenie daní, poplatkov a iných opatrení, alebo za zaplatenie iných pohľadávok súvisiacich s týmito daňami, poplatkami a inými opatreniami, podľa právnych predpisov platných v dožadujúcom štáte*

*Ďalšie informácie*

Celková suma pohľadávky (všetkých pohľadávok)

- v mene dožadujúceho štátu:
- v mene dožiadaného štátu:

---

(<sup>1</sup>) Vyplnenie prvkov uvedených kurzívou nie je povinné.

## Vzor formulára C – žiadosť o informácie

## ŽIADOSŤ O INFORMÁCIE

Na základe článku PVAT.20 protokolu medzi Európskou úniou a Spojeným kráľovstvom o administratívnej spolupráci a boji proti podvodom v oblasti dane z pridanej hodnoty a o vzájomnej pomoci pri vymáhaní pohľadávok vyplývajúcich z daní a poplatkov.

AA\_RA\_aaaaaaaaaa\_rrrrrrrrrrr\_20RRMMDD\_xxxxxxx\_RI.

Charakter pohľadávky (pohľadávok):

1. ŠTÁT DOŽADUJÚCEHO ORGÁNU	
A. Dožadujúci orgán	B. Úrad iniciujúci žiadosť
Krajina:	Názov
Názov	Adresa:
Telefón:	PSC:
Referenčné číslo zložky:	Mesto:
Meno úradníka vybavujúceho žiadosť:	Telefón:
Jazykové znalosti:	E-mail:
	Referenčné číslo zložky:
	Meno úradníka vybavujúceho žiadosť:

2. ŠTÁT DOŽIADANÉHO ORGÁNU	
<p>A. Dožiadaný orgán</p> <p>Krajina:</p> <p>Názov</p> <p>Telefón:</p> <p>Referenčné číslo zložky:</p> <p>Meno úradníka vybavujúceho žiadosť:</p> <p>Jazykové znalosti:</p>	<p>B. Úrad vybavujúci žiadosť</p> <p>Názov</p> <p>Adresa:</p> <p>PSČ:</p> <p>Mesto:</p> <p>Telefón:</p> <p>E-mail:</p> <p>Referenčné číslo zložky:</p> <p>Meno úradníka vybavujúceho žiadosť:</p>

3. INFORMÁCIE SÚVISIACE S POŽIADAVKOU
<p><input type="checkbox"/> Ja, dožadujúci orgán, žiadam dožiadaný orgán, aby o tejto žiadosti neinformoval dotknutú(-é) osobu(-y).</p> <p><input type="checkbox"/> Ja, dožadujúci orgán, potvrdzujem, že na informácie, ktoré sa majú prijať, sa budú vzťahovať ustanovenia o mlčanlivosti stanovené v uvedenom citovanom právnom základe.</p>

4. INFORMÁCIE O DOTKNUTEJ OSOBE
<p>A. Informácie sa požadujú v súvislosti s:</p> <p><input type="checkbox"/> v prípade fyzických osôb:</p> <p>Meno (mená):</p> <p>Priezvisko:</p> <p>Meno za slobodna (rodné priezvisko):</p> <p>Dátum narodenia:</p>

Miesto narodenia:

IČ DPH:

Daňové identifikačné číslo:

Iné identifikačné údaje:

Adresa tejto osoby:  známa – predpokladaná

– Ulica a číslo:

– Podrobné údaje o adrese:

– PSČ a mesto:

– Krajina:

alebo v prípade právnických osôb:

Názov spoločnosti:

Právna forma:

IČ DPH:

Daňové identifikačné číslo:

Iné identifikačné údaje:

Adresa tohto právneho subjektu:  známa – predpokladaná

– Ulica a číslo:

– Podrobné údaje o adrese:

– PSČ a mesto:

– Krajina:

Právny zástupca

Názov

Adresa tohto právneho zástupcu:  známa – predpokladaná

– Ulica a číslo:

– Podrobné údaje o adrese:

– PSČ a mesto:

– Krajina:

<p>B. Zodpovednosť: dotknutá osoba je:</p> <ul style="list-style-type: none"><li><input type="checkbox"/> hlavný dlžník,</li><li><input type="checkbox"/> spoludlžník</li><li><input type="checkbox"/> iná osoba ako (spolu)dlžník, zodpovedná za zaplatenie daní, poplatkov a iných opatrení, alebo za zaplatenie iných pohľadávok súvisiacich s týmito daňami, poplatkami a inými opatreniami, podľa právnych predpisov platných v dožadujúcom štáte</li><li><input type="checkbox"/> inú osobu ako (spolu)dlžníka, ktorá má v držbe aktíva (spolu)dlžníka alebo akejkoľvek inej zodpovednej osoby, alebo má voči nim dlhy</li><li><input type="checkbox"/> tretiu stranu, ktorú môžu ovplyvniť exekučné opatrenia týkajúce sa iných osôb</li></ul>
<p>C. Ďalšie užitočné opatrenia týkajúce sa uvedených osôb:</p> <ul style="list-style-type: none"><li><input type="checkbox"/> Číslo bankového účtu (účtov)<ul style="list-style-type: none"><li>– Číslo účtu (v tvare IBAN):</li><li>– Identifikačný kód banky (BIC):</li><li>– Názov banky:</li></ul></li><li><input type="checkbox"/> Informácie o aute z DD.MM.20RR<ul style="list-style-type: none"><li>– Číslo ŠPZ:</li><li>– Značka vozidla:</li><li>– Farba vozidla:</li></ul></li><li><input type="checkbox"/> Odhadovaná alebo predbežná alebo presná suma pohľadávky (pohľadávok):</li><li><input type="checkbox"/> Ostatné:</li></ul>

<p>5. POŽADOVANÉ INFORMÁCIE</p>
<input type="checkbox"/> Informácie o totožnosti dotknutej osoby (pri fyzických osobách: plné meno, dátum a miesto narodenia; pri právnických osobách: názov spoločnosti a právna forma)
<input type="checkbox"/> Informácie o adrese
<input type="checkbox"/> Informácie o príjmoch a majetku na vymáhanie
<input type="checkbox"/> Informácie o dedičoch a/alebo právnych nástupcoch
<input type="checkbox"/> Ostatné:



6. NÁSLEDNÉ INFORMÁCIE K ŽIADOSTI O INFORMÁCIE				
Dátum:	Č.	Správa	Dožadujúci orgán	Dožiadaný orgán
dátum	1			<input type="checkbox"/> Ja, dožiadaný orgán, potvrdzujem prijatie žiadosti.
dátum <input type="checkbox"/> Spojí sa s potvrdením	2			Ja, dožiadaný orgán, vyzývam dožadujúci orgán, aby doplnil žiadosť o tieto doplňujúce informácie: <input type="checkbox"/>
dátum	3			Ja, dožiadaný orgán, som ešte nedostal dodatočné informácie a uzatvorím vašu žiadosť, ak tieto informácie nedostanem do dd.mm.20rr. <input type="checkbox"/>
dátum	4			Ja, dožadujúci orgán, <input type="checkbox"/> a poskytujem na žiadosť tieto doplňujúce informácie:  <input type="checkbox"/> b nedokážem poskytnúť požadované doplňujúce informácie (pretože:)
dátum	5			Ja, dožiadaný orgán, potvrdzujem prijatie doplňujúcich informácií a som v súčasnosti schopný konať. <input type="checkbox"/>
dátum	6			Ja, dožiadaný orgán, neposkytnem pomoc a prípad uzatváram, pretože: <input type="checkbox"/> a nemám právomoc na žiadnu z týchto pohľadávok, na ktoré sa žiadosť vzťahuje. <input type="checkbox"/> b pohľadávka je staršia, než sa uvádza v protokole. <input type="checkbox"/> c suma pohľadávky je nižšia ako limit. <input type="checkbox"/> d nedokážem získať tieto informácie na účely vymáhania podobných vnútroštátnych pohľadávok. <input type="checkbox"/> e mohlo by sa tým prezradiť obchodné, priemyselné alebo profesionálne tajomstvo. <input type="checkbox"/> f prezradenie týchto informácií by mohlo viesť k ohrozeniu bezpečnosti alebo by mohlo byť v rozpore s verejnou politikou štátu. <input type="checkbox"/> g dožadujúci orgán neposkytol všetky požadované doplňujúce informácie <input type="checkbox"/> h iný dôvod:

dátum	7	Ja, dožadujúci orgán, žiadam byť informovaný o súčasnom stave mojej žiadosti.
dátum	8	Ja, dožiadaný orgán, nemôžem poskytnúť informácie, pretože: <input type="checkbox"/> som požiadal o informácie iné verejné orgány. <input type="checkbox"/> som požiadal o informácie tretiu stranu. <input type="checkbox"/> budem vás osobne kontaktovať. <input type="checkbox"/> iný dôvod:
dátum	9	Požadované informácie nie je možné získať, pretože: <input type="checkbox"/> a dotknutá osoba je neznáma. <input type="checkbox"/> b neexistujú dostatočné údaje o totožnosti dotknutej osoby. <input type="checkbox"/> c dotknutá osoba sa odsťahovala na neznámu adresu. <input type="checkbox"/> d požadované informácie nie sú k dispozícii. <input type="checkbox"/> e iný dôvod:
dátum	10	<input type="checkbox"/> Ja, dožiadaný orgán, zasielam túto súčasť požadovaných informácií:
dátum	11	Ja, dožiadaný orgán, zasielam všetky časti (alebo finálnu časť) požadovaných informácií: <input type="checkbox"/> a Identita potvrdená <input type="checkbox"/> b Adresa potvrdená <input type="checkbox"/> c Tieto údaje o totožnosti dotknutej osoby sa zmenili (alebo doplnili): v prípade fyzických osôb: <input type="checkbox"/> Meno (mená): <input type="checkbox"/> Priezvisko: <input type="checkbox"/> Rodné priezvisko: <input type="checkbox"/> Dátum narodenia: <input type="checkbox"/> Miesto narodenia:

v prípade právnických osôb:

- Právna forma:
- Názov spoločnosti:
- d Tieto údaje v adrese sa zmenili (alebo doplnili):
  - Ulica a číslo:
  - Podrobné údaje o adrese:
  - PSČ a mesto:
  - Krajina:
  - Telefón:
  - Fax:
  - E-mail:
- e Finančná situácia:
  - Známy bankový účet (účty):  
Číslo účtu (v tvare IBAN): ...  
Identifikačný kód banky (BIC): ...  
Názov banky: ...
  - Údaje o zamestnaní:  zamestnanec –  samostatne zárobkovo činná osoba –  nezamestnaný
  - Zdá sa, že dotknutá osoba nedisponuje prostriedkami na vyrovnanie dlhu/majetkom na vymáhanie
    - Dotknutá osoba zbankrotovala/je nesolventná:
      - Dátum rozhodnutia:
      - Dátum ukončenia konkurzného konania:
      - Údaje o likvidátoroch:  
Názov  
Ulica a číslo:  
Podrobné údaje o adrese:  
PSČ a mesto:  
Krajina:

	<input type="checkbox"/> Zdá sa, že dotknutá osoba má: <ul style="list-style-type: none"> <li><input type="checkbox"/> obmedzené prostriedky na čiastočné vyrovnanie dlhu</li> <li><input type="checkbox"/> dostatočné prostriedky/majetok na vymáhanie</li> </ul> <input type="checkbox"/> Poznámky
	<input type="checkbox"/> f Sporný dlh <ul style="list-style-type: none"> <li><input type="checkbox"/> dotknutej osobe bolo poradené napadnúť pohľadávku v štáte dožadujúceho orgánu</li> <li><input type="checkbox"/> odkazy na spor, ak sú k dispozícii:</li> <li><input type="checkbox"/> ďalšie informácie v prílohe</li> </ul>
	<input type="checkbox"/> g Dlužník skončil dňa dd.mm.rrrr
	<input type="checkbox"/> h Meno a adresa dedičov/vykonávateľa závetu:
	<input type="checkbox"/> i Iné pripomienky:
	<input type="checkbox"/> j Odporúčam začať s vymáhaním
	<input type="checkbox"/> k Odporúčam nezačínať s vymáhaním
dátum	12 <ul style="list-style-type: none"> <li><input type="checkbox"/> Ja, dožadujúci orgán, sťahujem svoju žiadosť o informácie.</li> </ul>
dátum	13 <ul style="list-style-type: none"> <li><input type="checkbox"/> Ostatné: poznámky o dožadujúceho orgánu alebo o dožiadaného orgánu</li> </ul>

## Vzor formulára D – žiadosť o oznámenie

## ŽIADOSŤ O INFORMÁCIE

Na základe článku PVAT.23 protokolu medzi Európskou úniou a Spojeným kráľovstvom o administratívnej spolupráci a boji proti podvodom v oblasti dane z pridanej hodnoty a o vzájomnej pomoci pri vymáhaní pohľadávok vyplývajúcich z daní a poplatkov:

AA\_RA\_aaaaaaaaaa\_rrrrrrrrrrr\_20RRMMDD\_xxxxxxx\_RN.

Charakter pohľadávky (pohľadávok):

1. ŠTÁT DOŽADUJÚCEHO ORGÁNU	
<p>A. Dožadujúci orgán</p> <p>Krajina:</p> <p>Názov</p> <p>Telefón:</p> <p>Referenčné číslo zložky:</p> <p>Meno úradníka vybavujúceho žiadosť:</p> <p>Jazykové znalosti:</p>	<p>B. Úrad iniciujúci žiadosť</p> <p>Názov</p> <p>Adresa:</p> <p>PSČ:</p> <p>Mesto:</p> <p>Telefón:</p> <p>E-mail:</p> <p>Referenčné číslo zložky:</p> <p>Meno úradníka vybavujúceho žiadosť:</p>

2. ŠTÁT DOŽIADANÉHO ORGÁNU	
A. Dožiadaný orgán	B. Úrad vybavujúci žiadosť
Krajina:	Názov
Názov	Adresa:
Telefón:	PSČ:
Referenčné číslo zložky:	Mesto:
Meno úradníka vybavujúceho žiadosť:	Telefón:
Jazykové znalosti:	E-mail:
	Referenčné číslo zložky:
	Meno úradníka vybavujúceho žiadosť:

3. INFORMÁCIE SÚVISIACE S POŽIADAVKOU
<input type="checkbox"/> Aby sa predišlo problémom s obmedzením lehoty, posledný termín oznámenia týchto dokumentov (ak je potrebný): dd.mm.20rr
<input type="checkbox"/> Iné pripomienky:

4. IDENTIFIKÁCIA ADRESÁTA OZNÁMENIA
A. Oznámenie by sa malo podať:
<input type="checkbox"/> v prípade fyzických osôb:
Meno (mená):
Priezvisko:
Meno za slobodna (rodné priezvisko):
Dátum narodenia:
Miesto narodenia:

IČ DPH:

Daňové identifikačné číslo:

Iné identifikačné údaje:

Adresa tejto osoby:  známa – predpokladaná

Ulica a číslo:

Podrobné údaje o adrese:

PSČ a mesto:

Krajina:

- alebo v prípade právnických osôb:

Názov spoločnosti:

Právna forma:

IČ DPH:

Daňové identifikačné číslo:

Iné identifikačné údaje:

Adresa tohto právneho subjektu:  známa – predpokladaná

Ulica a číslo:

Podrobné údaje o adrese:

PSČ a mesto:

Krajina:

- Právny zástupca

Názov

Adresa tohto právneho zástupcu:  známa – predpokladaná

Ulica a číslo:

Podrobné údaje o adrese:

PSČ a mesto:

Krajina:

B. Ďalšie užitočné opatrenia týkajúce sa uvedených osôb:
--

5	ÚČEL OZNÁMENIA: pozri priložený jednotný formulár oznámenia.
---	--

6	OPIS OZNÁMENÉHO DOKUMENTU (DOKUMENTOV): pozri priložený jednotný formulár oznámenia.
---	--

7. NÁSLEDNÉ INFORMÁCIE K ŽIADOSTI O INFORMÁCIE			
Dátum:	Č.	Správa	Dožadujúci orgán Dožiadaný orgán
dátum	1	<input type="checkbox"/> Ja, dožiadaný orgán, potvrdzujem prijatie žiadosti.	
dátum	2	<input type="checkbox"/> Ja, dožiadaný orgán, vyzývam dožadujúci orgán, aby doplnil žiadosť o tieto doplňujúce informácie:	
dátum	3	<input type="checkbox"/> Ja, dožiadaný orgán, som ešte nedostal dodatočné informácie a uzatvorím vašu žiadosť, ak tieto informácie nedostanem do dd.mm.20rr.	
dátum	4	<input type="checkbox"/> Ja, dožadujúci orgán, <input type="checkbox"/> a poskytnem na žiadosť tieto doplňujúce informácie:  <input type="checkbox"/> b nedokážem poskytnúť požadované doplňujúce informácie (pretože: )	
dátum	5	<input type="checkbox"/> Ja, dožiadaný orgán, potvrdzujem prijatie doplňujúcich informácií a som v súčasnosti schopný konať.	



dátum	6	Ja, dožiadaný orgán, neposkytujem pomoc a prípad uzatváram, pretože: <input type="checkbox"/> a nemám právomoc na žiadnu z týchto daní, na ktoré sa žiadosť vzťahuje. <input type="checkbox"/> b pohľadávka (-y) je (sú) staršia (-e), než sa uvádza v protokole. <input type="checkbox"/> c suma pohľadávky je nižšia ako limit. <input type="checkbox"/> d dožadujúci orgán neposkytol všetky požadované doplňujúce informácie <input type="checkbox"/> e iný dôvod: <input type="checkbox"/>
dátum	7	Ja, dožadujúci orgán, žiadam byť informovaný o súčasnom stave mojej žiadosti. <input type="checkbox"/>
dátum	8	Ja, dožiadaný orgán, osvedčujem, že: <input type="checkbox"/> a dokument(-y) bol(i) oznámené adresátovi s právnym účinkom podľa vnútroštátnych právnych predpisov štátu dožiadaného orgánu MM/DD/MM/20RR. Toto oznámenie sa realizovalo týmto spôsobom: <input type="checkbox"/> osobne predmetnému adresátovi, <input type="checkbox"/> poštou, <input type="checkbox"/> elektronickou poštou, <input type="checkbox"/> doporučenou poštou, <input type="checkbox"/> súdnym úradníkom, <input type="checkbox"/> iným postupom.

	<input type="checkbox"/>	b	uvedený(-é) dokument(-y) nebolo možné dotknutej osobe oznámiť z nasledujúcich dôvodov: <input type="checkbox"/> adresát(-i) neznámy(-i), <input type="checkbox"/> adresát(-i) zosnulý(-í), <input type="checkbox"/> adresát(-i) opustil(i) štát. Nová adresa: <input type="checkbox"/> iné:
dátum	9	<input type="checkbox"/>	Ja, žiadajúci orgán, sťahujem svoju žiadosť o oznámenie.
dátum	10	<input type="checkbox"/>	Ostatné: poznámky <input type="checkbox"/> dožadujúceho orgánu alebo <input type="checkbox"/> dožiadaného orgánu

## Vzor formulára E – žiadosť o opatrenia na vymáhanie alebo preventívne opatrenia

ŽIADOSŤ O  OPATRENIA NA VYMÁHANIE

Na základe článku PVAT.25 protokolu medzi Európskou úniou a Spojeným kráľovstvom o administratívnej spolupráci a boji proti podvodom v oblasti dane z pridanej hodnoty a o vzájomnej pomoci pri vymáhaní pohľadávok vyplývajúcich z daní a poplatkov.

A/ALEBO  PREVENTÍVNE OPATRENIA

Na základe článku PVAT.31 protokolu medzi Európskou úniou a Spojeným kráľovstvom o administratívnej spolupráci a boji proti podvodom v oblasti dane z pridanej hodnoty a o vzájomnej pomoci pri vymáhaní pohľadávok vyplývajúcich z daní a poplatkov.

Referencia: AA\_RA\_aaaaaaaaaa\_rrrrrrrrrrr\_20RRMMDD\_xxxxxxx\_RR(RP)

Charakter pohľadávky (pohľadávok):

1. štát dožadujúceho orgánu	
A. Dožadujúci orgán	B. Úrad iniciujúci žiadosť
Krajina:	Názov
Názov	Adresa:
Telefón:	PSČ:
Referenčné číslo zložky:	Mesto:
Meno úradníka vybavujúceho žiadosť:	Telefón:
Jazykové znalosti:	E-mail:
	Referenčné číslo zložky:
	Meno úradníka vybavujúceho žiadosť:

2. ŠTÁT DOŽIADANÉHO ORGÁNU	
<p>A. Dožiadaný orgán</p> <p>Krajina:</p> <p>Názov</p> <p>Telefón:</p> <p>Referenčné číslo zložky:</p> <p>Meno úradníka vybavujúceho žiadosť:</p> <p>Jazykové znalosti:</p>	<p>B. Úrad vybavujúci žiadosť</p> <p>Názov</p> <p>Adresa:</p> <p>PSČ:</p> <p>Mesto:</p> <p>Telefón:</p> <p>E-mail:</p> <p>Referenčné číslo zložky:</p> <p>Meno úradníka vybavujúceho žiadosť:</p>

3. INFORMÁCIE O POŽIADAVKE
<p><input type="checkbox"/> Pohľadávka(-y) je (sú) predmetom nástroja povoľujúceho vymáhanie v dožadujúcom štáte.</p> <p><input type="checkbox"/> Pohľadávka(-y) ešte nie je (nie sú) predmetom nástroja povoľujúceho vymáhanie v dožadujúcom štáte.</p> <p><input type="checkbox"/> Pohľadávka(-y) nie je (nie sú) napadnuté.</p> <p><input type="checkbox"/> Pohľadávka(-y) už nemôže(-u) byť napadnuté správnym opravným prostriedkom alebo žalobou na súde.</p> <p><input type="checkbox"/> Pohľadávka(-y) je (sú) napadnuté, ale zákony, nariadenia a administratívne postupy platné v štáte dožadujúceho orgánu povoľujú vymáhanie napadnutej pohľadávky.</p>
<p><input type="checkbox"/> Celková suma pohľadávok, v súvislosti s ktorými sa žiada pomoc, nie je menej ako 5 000 GBP.</p> <p><input type="checkbox"/> Táto požiadavka sa vzťahuje na pohľadávky, ktoré spĺňajú podmienku veku, ktorá sa uplatňuje podľa tohto protokolu.</p>

<input type="checkbox"/> Táto žiadosť o preventívne opatrenia je založená na dôvodoch opísaných v priloženom dokumente (dokumentoch).
<input type="checkbox"/> Túto žiadosť sprevádza exekučný titul v dožadujúcom štáte.
<input type="checkbox"/> Žiadam, aby dotknutý dlžník/iná osoba nebola vopred informovaná o preventívnych opatreniach.
<input type="checkbox"/> Kontaktujte ma, ak nastane táto konkrétna situácia (využitím voľného textového poľa na konci formulára žiadosti):
<input type="checkbox"/> Ja, dožadujúci orgán, uhradím už prevedené sumy, ak bude výsledok napadnutia v prospech dotknutej strany.
<input type="checkbox"/> Citlivý prípad:

<b>4. PLATOBNÉ POKYNY</b>
<b>A.</b> Vymáhaním získanú sumu prosím poukázať na: <ul style="list-style-type: none"><li>– Číslo účtu (v tvare IBAN):</li><li>– Identifikačný kód banky (BIC):</li><li>– Názov banky:</li><li>– Meno majiteľa účtu:</li><li>– Adresa majiteľa účtu:</li><li>– – Referenčné údaje o platbe, ktoré sa majú použiť pri prevode peňazí:</li></ul>
<b>B.</b> Platba na splátky je: <ul style="list-style-type: none"><li><input type="checkbox"/> prijateľná bez nutnosti ďalších konzultácií</li><li><input type="checkbox"/> prijateľná iba po konzultácii (na túto konzultáciu prosím použite pole 7 bod 20)</li><li><input type="checkbox"/> neprijateľné</li></ul>

5. INFORMÁCIE O OSOBE, KTOREJ SA ŽIADOSŤ TÝKA	
A	<p>Vymáhanie pohľadávky/preventívne opatrenia sa požadujú v súvislosti s:</p> <ul style="list-style-type: none"><li><input type="checkbox"/> v prípade fyzických osôb: Meno (mená): Priezvisko: Meno za slobodna (rodné priezvisko): Dátum narodenia: Miesto narodenia: IČ DPH: Daňové identifikačné číslo: Iné identifikačné údaje: Adresa tejto osoby/právneho subjektu: <input type="checkbox"/> známa – predpokladaná     Ulica a číslo:     Podrobné údaje o adrese:     PSČ a mesto:</li><li><input type="checkbox"/> alebo v prípade právnických osôb: Právna forma: Názov spoločnosti: IČ DPH: Daňové identifikačné číslo: Iné identifikačné údaje: Adresa tejto osoby/právneho subjektu: <input type="checkbox"/> známa – predpokladaná     Ulica a číslo:     Podrobné údaje o adrese:     PSČ a mesto:</li></ul> <p>– iné informácie o tejto osobe:</p>

	<ul style="list-style-type: none"> <li>- <input type="checkbox"/> Právny zástupca Názov Podrobné údaje o adrese: <input type="checkbox"/> známa – predpokladaná Ulica a číslo: PSČ a mesto: Krajina:</li> </ul>
<b>B</b>	<b>Ďalšie užitočné informácie týkajúce sa tejto žiadosti a/alebo osoby</b>
	<ul style="list-style-type: none"> <li>1 <input type="checkbox"/> Táto osoba(-y) je (sú) spoludlžník(-ci): [Malo by byť možné pridať viac ako jedno meno takýchto osôb.] <ul style="list-style-type: none"> <li>- Totožnosť tejto osoby: <ul style="list-style-type: none"> <li><input type="checkbox"/> v prípade fyzických osôb: Názov Dátum narodenia: IČ DPH: Daňové identifikačné číslo: Ulica a číslo: Podrobné údaje o adrese: PSČ a mesto:</li> <li><input type="checkbox"/> alebo v prípade právnických osôb: Právna forma: Názov spoločnosti: IČ DPH: Daňové identifikačné číslo: Ulica a číslo: Podrobné údaje o adrese: PSČ a mesto:</li> </ul> </li> <li>- iné informácie týkajúce sa tohto (týchto) spoludlžníka (-ov):</li> </ul> </li> </ul>

2 <input type="checkbox"/>	<p>Táto osoba(-y) má (majú) v držbe aktíva osoby, ktorej sa týka táto žiadosť: [Malo by byť možné pridať viac ako jedno meno takýchto osôb.]</p> <ul style="list-style-type: none"><li>- Totožnosť tejto osoby:<ul style="list-style-type: none"><li><input type="checkbox"/> v prípade fyzických osôb: Názov Dátum narodenia: IČ DPH: Daňové identifikačné číslo: Ulica a číslo: Podrobné údaje o adrese: PSČ a mesto:</li><li><input type="checkbox"/> alebo v prípade právnických osôb: Právna forma: Názov spoločnosti: IČ DPH: Daňové identifikačné číslo: Ulica a číslo: Podrobné údaje o adrese: PSČ a mesto:</li></ul></li><li>- aktíva v držbe tejto inej osoby:</li></ul>
3 <input type="checkbox"/>	<p>Táto osoba(-y) má (majú) v má dlhy voči osobe, ktorej sa týka táto žiadosť: [Malo by byť možné pridať viac ako jedno meno takýchto osôb.]</p> <ul style="list-style-type: none"><li>- Totožnosť tejto osoby:<ul style="list-style-type: none"><li><input type="checkbox"/> v prípade fyzických osôb: Názov Dátum narodenia: IČ DPH:</li></ul></li></ul>



		<p>Daňové identifikačné číslo:          Ulica a číslo:          Podrobné údaje o adrese:          PSČ a mesto:</p> <p><input type="checkbox"/> alebo v prípade právnických osôb:          Právna forma:          Názov spoločnosti:          Číslo DPH          Daňové identifikačné číslo:          Ulica a číslo:          Podrobné údaje o adrese:          PSČ a mesto:</p> <p>– (budúce) dlhy tejto inej osoby:</p>
4	<input type="checkbox"/>	<p>Existuje iná osoba(-y) ako osoba, ktorej sa týka táto žiadosť, ktorá je (sú) zodpovedné za zaplatenie daní, poplatkov a iných opatrení, alebo za zaplatenie iných pohľadávok súvisiacich s týmito daňami, poplatkami a inými opatreniami podľa právnych predpisov dožadujúceho štátu. [Malo by byť možné pridať viac ako jedno meno takýchto osôb.]</p> <p>– Totožnosť tejto osoby:</p> <p><input type="checkbox"/> v prípade fyzických osôb:          Názov          Dátum narodenia:          IČ DPH:          Daňové identifikačné číslo:          Ulica a číslo:          Podrobné údaje o adrese:          PSČ a mesto:</p>

		<input type="checkbox"/> alebo v prípade právnických osôb: Právna forma: Názov spoločnosti: IČ DPH: Daňové identifikačné číslo: Ulica a číslo: Podrobné údaje o adrese: PSČ a mesto:  – Dôvod alebo podstata zodpovednosti tejto inej osoby:
--	--	---

6. OPIS POHLADÁVKY (POHLADÁVOK): pozri priložený jednotný exekučný titul v dožiadanom štáte.

7. NÁSLEDNÉ INFORMÁCIE K ŽIADOSTI		Dožadujúci orgán	Dožiadaný orgán
dátum	1		
	<input type="checkbox"/>	Ja, dožiadaný orgán, potvrdzujem prijatie žiadosti.	
dátum	2		
<input type="checkbox"/> Spojí sa s potvrdením	<input type="checkbox"/>	Ja, dožiadaný orgán, vyzývam dožadujúci orgán, aby doplnil žiadosť o tieto doplňujúce informácie:	
dátum	3		
	<input type="checkbox"/>	Ja, dožiadaný orgán, som ešte nedostal dodatočné informácie a uzatvorím vašu žiadosť, ak tieto informácie nedostanem do dd.mm.20rr.	

dátum	4	<p>Ja, dožadujúci orgán,</p> <p><input type="checkbox"/> a poskytujem na žiadosť tieto doplňujúce informácie:</p> <p><input type="checkbox"/> b nedokážem poskytnúť požadované doplňujúce informácie (pretože: )</p>
dátum	5	<p>Ja, dožiadaný orgán, potvrdzujem prijatie doplňujúcich informácií a som v súčasnosti schopný konať.</p> <p><input type="checkbox"/></p>
dátum	6	<p>Ja, dožiadaný orgán, neposkytnem pomoc a prípad uzatváram, pretože:</p> <p><input type="checkbox"/> a nemám právomoc na pohľadávky, na ktoré sa žiadosť vzťahuje.</p> <p><input type="checkbox"/> b nemám právomoc na túto pohľadávku (-y) vašej žiadosti:</p> <p><input type="checkbox"/> c pohľadávka (-y) je (sú) staršia (-e), než sa uvádza v protokole.</p> <p><input type="checkbox"/> d celková suma je nižšia než limit uvedený v protokole.</p> <p><input type="checkbox"/> e dožadujúci orgán neposkytol všetky požadované doplňujúce informácie.</p> <p><input type="checkbox"/> f iný dôvod:</p>
dátum	7	<p>Ja, dožadujúci orgán, žiadam byť informovaný o súčasnom stave mojej žiadosti.</p> <p><input type="checkbox"/></p>
dátum	8	<p>Ja, dožiadaný orgán, neprijmem požadované opatrenia s týmto odôvodnením:</p> <p><input type="checkbox"/> a moje vnútroštátne právne predpisy a postupy nepovoľujú vymáhanie pohľadávok, ktoré sú napadnuté.</p> <p><input type="checkbox"/> b moje vnútroštátne právne predpisy a postupy nepovoľujú preventívne opatrenia, ktoré sú napadnuté.</p>
dátum	9	<p>Ja, dožiadaný orgán, som uskutočnil tieto postupy pri vymáhaní a/alebo prijal tieto preventívne opatrenia:</p> <p><input type="checkbox"/> a Nadviazal som kontakt s dlžníkom a požiadal o platbu dňa DD/MM/20RR.</p> <p><input type="checkbox"/> b Rokujem o splátkovom systéme platieb.</p> <p><input type="checkbox"/> c Začal som s výkonom vymáhania dňa DD/MM/20RR.</p> <p>Prijali sa tieto opatrenia:</p>

	<input type="checkbox"/> d Začal som s výkonom preventívnych opatrení dňa DD/MM/20RR. Prijali sa tieto opatrenia:
	<input type="checkbox"/> e Ja, dožiadaný orgán, oznamujem dožadujúcemu orgánu, že opatrenia, ktoré som prijal (opísané v bode c a/alebo d) majú tento účinok na premlčaciu lehotu: <ul style="list-style-type: none"> <li><input type="checkbox"/> pozastavenie</li> <li><input type="checkbox"/> prerušenie</li> <li><input type="checkbox"/> predĺženie <input type="checkbox"/> do DD.MM.20RR –</li> <li><input type="checkbox"/> o xx rokov/mesiacov/týždňov/dní</li> </ul> Dožadujúci štát žiadam, aby ma informoval, či nie je rovnaký účinok poskytnutý podľa zákonov platných v dožadujúcom štáte.
	<input type="checkbox"/> f Ja, dožiadaný orgán, informujem dožadujúci orgán, že pozastavenie, prerušenie alebo predĺženie premlčacej lehoty nie je možné podľa zákonov dožiadaného štátu.  Dožadujúci štát žiadam, aby potvrdil, či opatreniam, ktoré som prijal (opísané v písmene c a/alebo d) spôsobili prerušenie, pozastavenie alebo predĺženie lehoty na vymáhanie a ak áno, aká je nová lehota.
dátum	10 <input type="checkbox"/> Opatrenia stále prebiehajú. Ja, dožiadaný orgán, budem informovať žiadajúci orgán, keď dôjde k zmenám.
dátum	11 Ja, dožadujúci orgán, potvrdzujem, že: <ul style="list-style-type: none"> <li><input type="checkbox"/> a lehota bola zmenená v dôsledku konania uvedeného v bode 9. Nová lehota je: ...</li> <li><input type="checkbox"/> b Moje vnútroštátne právne predpisy neupravujú pozastavenie, prerušenie alebo predĺženie premlčacej lehoty.</li> </ul>
dátum	12 <input type="checkbox"/> a Ja, dožiadaný orgán, informujem dožadujúci orgán, že: <ul style="list-style-type: none"> <li>a pohľadávka sa úplne vymohla dňa DD.MM.20RR               <ul style="list-style-type: none"> <li>– z čoho sa táto suma (uved'te v mene štátu dožiadaného orgánu) týka pohľadávky tak, ako je uvedená v žiadosti:</li> </ul> </li> </ul>

dátum	<input type="checkbox"/>	<p>– z čoho táto suma sa týka úroku vymeraného podľa právnych predpisov štátu dožiadaného orgánu:</p> <p>b pohľadávka sa čiastočne vymohla dňa DD.MM.20RR</p> <p>– pre sumu vo výške (uved'te v mene štátu dožiadaného orgánu):</p> <p>– z čoho táto suma sa týka pohľadávky tak, ako je uvedená v žiadosti:</p> <p>– z čoho táto suma sa týka úroku vymeraného podľa právnych predpisov štátu dožiadaného orgánu:</p> <p><input type="checkbox"/> Neprijmem žiadne ďalšie opatrenia.</p> <p><input type="checkbox"/> Vo vymáhaní budem pokračovať.</p>
dátum	<input type="checkbox"/>	<p>c prijali sa preventívne opatrenia.</p> <p>(Dožiadaný orgán by mal uviesť charakter týchto opatrení:)</p>
dátum	<input type="checkbox"/>	d dohodla sa táto schéma splátkových platieb:
dátum	13	<p>Ja, dožiadaný orgán, potvrdzujem, že nebolo možné vymôcť celú výšku, resp. časť, pohľadávky/preventívne opatrenia sa nebudú môcť prijať a prípad sa uzavrie, pretože:</p> <p><input type="checkbox"/> a Dotknutá osoba je neznáma.</p> <p><input type="checkbox"/> b Dotknutá osoba je známa, ale presťahovala sa do:</p> <p><input type="checkbox"/> c Dotknutá osoba je známa, ale presťahovala sa na neznáme miesto.</p> <p><input type="checkbox"/> d Dotknutá osoba skonala dňa DD.MM.20RR.</p> <p><input type="checkbox"/> e Dlžník/spoludlžník je nesolventný.</p> <p><input type="checkbox"/> f Dlžník/spoludlžník zbankrotoval a pohľadávka bola predložená.</p> <p>Dátum rozhodnutia: ... --- Dátum ukončenia konkurzného konania: ...</p> <p><input type="checkbox"/> g Dlžník/spoludlžník zbankrotoval – vymáhanie nie je možné.</p> <p><input type="checkbox"/> h Ostatné:</p>
dátum	14	<p><input type="checkbox"/> Ja, dožadujúci orgán, potvrdzujem, že prípad je uzavretý.</p>

dátum	15	<p>Ja, dožiadaný orgán, informujem dožadujúci orgán, že som dostal oznámenie, že sa začalo konanie na spochybnenie pohľadávky alebo právneho nástroja povoľujúceho jej vymáhanie, a preto pozastavujem postupy vymáhania.</p> <p>Zároveň</p> <ul style="list-style-type: none"> <li><input type="checkbox"/> a som prijal preventívne opatrenia s cieľom zabezpečiť vymoženie pohľadávky dňa ...</li> <li><input type="checkbox"/> b žiadam dožadujúci orgán, aby ma informoval o tom, či by som mal pohľadávku vymáhať.</li> <li><input type="checkbox"/> c informujem dožadujúci orgán, že zákony, nariadenia a správne opatrenia platné v štáte, v ktorom sa nachádzam, nepovoľujú vymáhať (pokračovať vo vymáhaní) pohľadávky, kým je spochybňovaná.</li> </ul>
dátum	16	<p>Ja, dožadujúci orgán, keďže som bol informovaný, že sa začalo konanie na spochybnenie pohľadávky alebo právneho nástroja povoľujúceho jej vymáhanie:</p> <ul style="list-style-type: none"> <li><input type="checkbox"/> a žiadam dožiadaný orgán, aby pozastavil výkon všetkých opatrení, ktoré vykonával.</li> <li><input type="checkbox"/> b žiadam dožiadaný orgán, aby prijal preventívne opatrenia s cieľom zabezpečiť vymoženie pohľadávky.</li> <li><input type="checkbox"/> c žiadam dožiadaný orgán, aby vymáhal pohľadávku (pokračoval v jej vymáhaní).</li> </ul>
dátum	17	<p>Ja, dožiadaný orgán, informujem dožadujúci orgán, že zákony, nariadenia a správne opatrenia platné v štáte, v ktorom sa nachádzam, nepovoľujú konanie vyžadované:</p> <ul style="list-style-type: none"> <li><input type="checkbox"/> podľa bodu 16 písm. b).</li> <li><input type="checkbox"/> podľa bodu 16 písm. c).</li> </ul>
dátum	18	<p>Ja, dožadujúci orgán,</p> <ul style="list-style-type: none"> <li><input type="checkbox"/> a mením žiadosť o vymáhanie/preventívne opatrenia <ul style="list-style-type: none"> <li><input type="checkbox"/> v súlade s rozhodnutím o napadnutej pohľadávke [táto informácia o rozhodnutí bude uvedená v poli 6A]</li> <li><input type="checkbox"/> pretože časť pohľadávky sa splatila priamo dožadujúcemu orgánu;</li> <li><input type="checkbox"/> z iného dôvodu: ....</li> </ul> </li> </ul>

	<input type="checkbox"/>	b žiadam dožiadaný orgán o obnovenie postupov vymáhania vzhľadom na to, že spor o pohľadávku sa pre dlžníka neskončil priaznivo (rozhodnutie orgánu s právomocami v tejto zo dňa ...).
dátum	19	Ja, dožadujúci orgán, sťahujem svoju žiadosť o vymáhanie pohľadávky/preventívne opatrenia s týmto odôvodnením: <input type="checkbox"/> a suma sa splatila priamo dožadujúcemu orgánu. <input type="checkbox"/> b časová lehota na vymáhanie uplynula. <input type="checkbox"/> c pohľadávka(-y) bola(-i) anulovaná(-é) zo strany vnútroštátneho súdu alebo správneho orgánu. <input type="checkbox"/> d právny nástroj povolujúci vymáhanie bol anulovaný. <input type="checkbox"/> e iný dôvod: ...
dátum	20	<input type="checkbox"/> Ostatné: poznámky o dožadujúceho orgánu alebo o dožiadaného orgánu (Poznámku začnite uvedením dátumu.)

PROTOKOL  
O VZÁJOMNEJ ADMINISTRATÍVNEJ POMOCI V COLNÝCH ZÁLEŽITOSTIACH

ČLÁNOK PCUST.1

Vymedzenie pojmov

1. Na účely tohto protokolu:
  - a) „dožadujúci orgán“ je príslušný správny orgán, ktorý bol určený zmluvnou stranou na tento účel a ktorý predkladá žiadosť o pomoc na základe tohto protokolu;
  - b) „činnosti porušujúce colné predpisy“ sú akékoľvek porušenie alebo pokus o porušenie colných predpisov;
  - c) „dožiadaný orgán“ je príslušný správny orgán, ktorý bol určený zmluvnou stranou na tento účel a ktorý dostáva žiadosť o pomoc na základe tohto protokolu.
2. Vymedzenie pojmov v časti dva prvom okruhu hlave I kapitole 5 tejto dohody sa takisto uplatňuje na tento protokol, ak to v tomto protokole nie je uvedené inak.



## ČLÁNOK PCUST.2

### Rozsah pôsobnosti

1. Zmluvné strany si v rámci svojej pôsobnosti a spôsobom a za podmienok stanovených v tomto protokole navzájom pomáhajú s cieľom zabezpečiť riadne uplatňovanie colných predpisov, a to najmä predchádzaním činnostiam porušujúcim tieto právne predpisy, ich prešetrovaním a bojom proti nim.
2. Ustanovenia o pomoci v colných záležitostiach, ako sa stanovuje v tomto protokole, sa vzťahujú na akýkoľvek správny orgán ktorejkoľvek zmluvnej strany, ktorý je oprávnený na uplatňovanie tohto protokolu. Uvedenou pomocou nie sú dotknuté ustanovenia, ktorými sa riadi vzájomná pomoc v trestných veciach, ani sa nevzťahuje na informácie získané pri výkone právomocí na žiadosť súdneho orgánu, okrem prípadov, keď súdny orgán oznámenie takýchto informácií povolí.
3. Na pomoc pri vymáhaní colných poplatkov, daní alebo pokút sa uplatňuje Protokol o administratívnej spolupráci a boji proti podvodom v oblasti dane z pridanej hodnoty a o vzájomnej pomoci pri vymáhaní pohľadávok vyplývajúcich z daní a poplatkov.

## ČLÁNOK PCUST.3

### Pomoc na požiadanie

1. Na žiadosť dožadujúceho orgánu dožiadaný orgán poskytne dožadujúcemu orgánu všetky príslušné informácie, ktoré dožadujúcemu orgánu umožnia zabezpečiť správne uplatňovanie colných predpisov, ako aj informácie v súvislosti s takými zistenými alebo pripravovanými činnosťami, ktoré sú alebo by mohli byť činnosťami porušujúcimi colné predpisy.

2. Na žiadosť dožadujúceho orgánu ho dožiadaný orgán najmä informuje:
  - a) či tovar vyvezený z územia jednej zo zmluvných strán bol riadne dovezený na územie druhej zmluvnej strany, a v prípade potreby spresní colný režim uplatnený na tento tovar;
  - b) či tovar dovezený na územie jednej zo zmluvných strán bol riadne vyvezený z územia druhej zmluvnej strany, a v prípade potreby spresní colný režim uplatnený na tento tovar.
  
3. Na žiadosť dožadujúceho orgánu podnikne dožiadaný orgán v súlade so svojimi uplatniteľnými zákonmi a nariadeniami potrebné kroky na zabezpečenie osobitného dohľadu nad dožadujúcim orgánom a dožadujúcemu orgánu poskytne informácie týkajúce sa:
  - a) fyzických alebo právnických osôb, o ktorých existuje dôvodné podozrenie, že sa zúčastňujú alebo sa zúčastnili na činnostiach porušujúcich colné predpisy;
  - b) tovaru, ktorý je alebo môže byť prepravovaný takým spôsobom, že existuje dôvodné podozrenie, že bol alebo je určený na činnosti porušujúce colné predpisy;
  - c) miest, kde je alebo môže byť tovar uskladnený alebo zhotovený tak, že existuje dôvodné podozrenie, že tento tovar bol alebo je určený na činnosti porušujúce colné predpisy;

- d) dopravných prostriedkov, ktoré sa používajú alebo sa môžu použiť takým spôsobom, že existuje dôvodné podozrenie, že sú určené na činnosti porušujúce colné predpisy; a
- e) priestorov, pri ktorých má dožadujúci orgán podozrenie, že sa používajú pri porušovaní colných predpisov.

#### ČLÁNOK PCUST.4

##### Spontánna pomoc

Ak je to možné, zmluvné strany si z vlastnej iniciatívy navzájom pomáhajú v súlade so svojimi zákonmi a inými právnymi predpismi poskytovaním informácií o ukončených, plánovaných alebo prebiehajúcich činnostiach, ktoré predstavujú alebo sa považujú za činnosti porušujúce colné predpisy a ktoré môžu byť predmetom záujmu druhej zmluvnej strany. Tieto informácie sa zameriavajú najmä na:

- a) tovar, o ktorom sa vie, že je predmetom činností porušujúcimi colné predpisy;
- b) osoby, v prípade ktorých existuje dôvodné podozrenie, že sa zúčastňujú alebo sa zúčastnili na činnostiach porušujúcich colné predpisy;
- c) dopravné prostriedky, v prípade ktorých existuje dôvodné podozrenie, že sa používali, používajú alebo môžu použiť pri činnostiach porušujúcich colné predpisy; a
- d) nové prostriedky alebo postupy, ktoré sa používajú pri vykonávaní činností porušujúcich colné predpisy.

## ČLÁNOK PCUST.5

## Forma a obsah žiadostí o pomoc

1. Žiadosti podľa tohto protokolu sa podávajú písomne v tlačenej alebo elektronickej forme. K žiadostiam sa priložia dokumenty, ktoré sú potrebné na ich vybavenie. V naliehavých prípadoch dožiadaný orgán môže prijať ústne žiadosti, takéto ústne žiadosti však musia byť bezodkladne písomne potvrdené dožadujúcim orgánom.
2. Žiadosti podľa odseku 1 musia obsahovať tieto informácie:
  - a) dožadujúci orgán a žiadajúci úradník;
  - b) informáciu o žiadanej pomoci alebo druhu žiadanej pomoci;
  - c) predmet a dôvod žiadosti;
  - d) zákony a iné právne predpisy a iné súvisiace právne prvky;
  - e) čo možno najpresnejšie a najúplnejšie údaje o tovare alebo o osobách, ktoré sú predmetom vyšetrovania;
  - f) zhrnutie príslušných skutočností a už vykonaných vyšetrovaní; a
  - g) akékoľvek ďalšie dostupné údaje s cieľom umožniť dožiadanému orgánu vybaviť žiadosť.

3. Žiadosti sa predkladajú v úradnom jazyku dožiadaného orgánu alebo v jazyku, ktorý je pre tento orgán prijateľný, pričom prijateľným jazykom je vždy angličtina. Táto požiadavka sa nevzťahuje na prípadné dokumenty, ktoré sú pripojené k žiadosti podľa odseku 1.
4. Ak žiadosť nespĺňa formálne požiadavky stanovené v tomto článku, dožiadaný orgán môže požiadať o opravu, resp. doplnenie žiadosti; pokým prebieha takáto oprava alebo doplnenie, môžu byť nariadené preventívne opatrenia.

## ČLÁNOK PCUST.6

### Vybavovanie žiadostí

1. S cieľom vybaviť žiadosť o pomoc dožiadaný orgán postupuje bezodkladne v rámci svojich právomocí tak, ako keby konal vo vlastnom mene alebo na žiadosť iného orgánu tej istej zmluvnej strany, pričom poskytne informácie, ktoré už má k dispozícii, a vykoná príslušné vyšetrovania alebo zabezpečí ich vykonanie. Toto ustanovenie sa takisto vzťahuje aj na akýkoľvek iný orgán, ktorému dožiadaný orgán postúpil žiadosť, ak dožiadaný orgán nemôže konať sám. Pri poskytovaní akejkoľvek takejto pomoci dožiadaný orgán náležite zváži naliehavosť žiadosti.
2. Žiadosti o pomoc sa vybavujú v súlade so zákonmi a inými právnymi predpismi dožiadanej zmluvnej strany.

## ČLÁNOK PCUST.7

### Forma oznamovania informácií

1. Dožiadaný orgán oznámi výsledky vyšetrovaní vykonaných na základe žiadosti podľa tohto protokolu dožadujúcemu orgánu písomne spolu s príslušnými dokumentmi, overenými kópiami dokumentov alebo inými dokladmi. Tieto informácie sa môžu poskytovať v elektronickom formáte.
2. Originály dokumentov sa zasielajú v súlade s právnymi obmedzeniami každej zmluvnej strany iba na žiadosť dožadujúceho orgánu v prípadoch, ak nestačia overené kópie. Dožadujúci orgán vráti tieto originály pri najbližšej príležitosti.
3. Dožiadaný orgán podľa ustanovení uvedených v odseku 2 doručí dožadujúcemu orgánu všetky informácie týkajúce sa pravosti dokladov vydaných alebo overených úradnými agentúrami na jeho území na podporu colného vyhlásenia o tovare.

## ČLÁNOK PCUST.8

### Prítomnosť úradníkov jednej zmluvnej strany na území druhej zmluvnej strany

1. Riadne splnomocnení úradníci jednej zmluvnej strany môžu byť so súhlasom druhej zmluvnej strany a v súlade s podmienkami ňou stanovenými prítomní v úradoch dožiadaného orgánu alebo akéhokoľvek iného príslušného orgánu uvedeného v článku PCUST.6 ods. 1 na účely získania informácií, ktoré sa týkajú činností, ktoré sú alebo môžu byť činnosťami porušujúcimi colné predpisy, a ktoré dožadujúci orgán potrebuje na účely tohto protokolu.

2. Riadne splnomocnení úradníci druhej zmluvnej strany môžu byť so súhlasom dožiadanej strany a v súlade s podmienkami, ktoré môže určiť, prítomní pri vyšetrovaníach vykonávaných na území dožiadanej strany.

## ČLÁNOK PCUST.9

### Doručenie a oznámenie

1. Na žiadosť dožadujúceho orgánu dožiadaný orgán v súlade so svojimi uplatniteľnými zákonmi a inými právnymi predpismi prijme všetky potrebné opatrenia na doručenie akýchkoľvek dokumentov alebo oznámenie akýchkoľvek rozhodnutí dožadujúceho orgánu, ktoré patria do rozsahu pôsobnosti tohto protokolu, adresátovi, ktorý má pobyť alebo je usadený na území dožiadaného orgánu.

2. Takéto žiadosti o doručenie dokumentov alebo o oznámenie rozhodnutí sa podávajú písomne v úradnom jazyku dožiadaného orgánu alebo v jazyku, ktorý je pre uvedený orgán prijateľný.

## ČLÁNOK PCUST.10

### Automatická výmena informácií

1. Na základe vzájomnej dohody v súlade s článkom PCUST.15 tohto protokolu si zmluvné strany môžu:

a) automaticky vymieňať všetky informácie, na ktoré sa vzťahuje tento protokol;

- b) vymieňať konkrétne informácie pred príchodom zásielok na územie druhej zmluvnej strany.
2. Zmluvné strany môžu zaviesť mechanizmy týkajúce sa druhu informácií, ktoré si chcú vymieňať, formátu a frekvencie zasielania s cieľom uskutočňovať výmeny podľa odseku 1 písm. a) a b).

## ČLÁNOK PCUST.11

### Výnimky z povinnosti poskytnúť pomoc

1. Pomoc podľa tohto protokolu sa môže zamietnuť alebo môže podliehať splneniu určitých podmienok alebo požiadaviek v tých prípadoch, keď je jedna zmluvná strana toho názoru, že takáto pomoc by:
- a) mohla ohroziť zvrchovanosť Spojeného kráľovstva alebo členského štátu, ktorý bol na základe tohto protokolu požiadaný o poskytnutie pomoci;
  - b) mohla ohroziť verejný poriadok, bezpečnosť alebo iné základné záujmy alebo
  - c) by predstavovala porušenie priemyselného, obchodného alebo služobného tajomstva.
2. Dožiadaný orgán môže poskytnutie pomoci odložiť z dôvodu, že takáto pomoc bude zasahovať do prebiehajúcich vyšetrovaní, trestných stíhaní alebo konaní. V takom prípade dožiadaný orgán konzultuje s dožadujúcim orgánom, či je možné pomoc poskytnúť za takých okolností alebo podmienok, ktoré požaduje dožiadaný orgán.



3. Ak dožadujúci orgán žiada o pomoc, ktorú by sám nebol schopný poskytnúť, keby bol požiadaný, upozorní na túto skutočnosť vo svojej žiadosti. Je potom na dožiadanom orgáne, aby rozhodol, ako sa k takejto žiadosti vyjadrí.
4. V prípadoch uvedených v odsekoch 1 a 2 dožiadaný orgán bezodkladne oznámi svoje rozhodnutie a dôvody tohto rozhodnutia dožadujúcemu orgánu.

## ČLÁNOK PCUST.12

### Výmena informácií a dôvernosc' údajov

1. Informácie prijaté na základe tohto protokolu sa použijú výhradne na účely stanovené v tomto protokole.
2. Použitie informácií získaných na základe tohto protokolu v správnych alebo súdnych konaniach začatých v súvislosti s činnosťami porušujúcimi colné predpisy sa považuje za použitie informácií na účely tohto protokolu. Zmluvné strany preto môžu použiť informácie získané a dokumenty konzultované v súlade s ustanoveniami tohto protokolu ako dôkaz vo svojich dôkazných materiáloch, správach a výpovediach a v konaniach a podaniach predložených súdom alebo tribunálom. Dožiadaný orgán môže podmieniť poskytnutie informácií alebo prístupu k dokumentom tým, že musí byť o takomto použití informovaný.
3. Ak má niektorá zo zmluvných strán v úmysle použiť takéto informácie na iné účely, musí predtým získať písomný súhlas orgánu, ktorý tieto informácie poskytol. Takéto použitie potom podlieha prípadným obmedzeniam stanoveným uvedeným orgánom.

4. Všetky informácie oznámené v akejkoľvek forme podľa tohto protokolu sa považujú za informácie s dôverným charakterom alebo za informácie, ku ktorým je obmedzený prístup, v súlade so zákonmi a inými právnymi predpismi uplatniteľnými v jednotlivých zmluvných stranách. Na tieto informácie sa vzťahuje povinnosť služobného tajomstva a ochrana poskytovaná podobným informáciám podľa príslušných zákonov a iných právnych predpisov prijímajúcej zmluvnej strany, pokiaľ zmluvná strana, ktorá informácie poskytla, neudelila predchádzajúci súhlas so zverejnením takýchto informácií. Zmluvné strany si navzájom poskytujú informácie o svojich platných zákonoch a iných právnych predpisoch.

#### ČLÁNOK PCUST.13

##### Znalci a svedkovia

Dožiadaný orgán môže splnomocniť svojich úradníkov, aby v rámci stanovených obmedzení na základe poverenia, ktoré im bolo udelené, vystúpili ako znalci alebo svedkovia v súdnom alebo správnom konaní týkajúcom sa záležitostí, na ktoré sa vzťahuje tento protokol, a predložili také predmety, dokumenty alebo dôverné, či overené kópie, ktoré môžu byť potrebné na účely daného konania. Predvolanie na takéto konanie musí výslovne obsahovať informáciu o tom, pred ktorý súdny alebo správny orgán sa úradník musí dostaviť a v akej záležitosti a v akej funkcii alebo postavení bude úradník vypočutý.

#### ČLÁNOK PCUST.14

##### Výdavky na pomoc

1. S výhradou odsekov 2 a 3 sa zmluvné strany vzájomne zrieknu nárokov na náhradu výdavkov, ktoré vznikli pri vykonávaní tohto protokolu.

2. Výdavky a príspevky vyplácané znalcom, svedkom, tlmočníkom a prekladateľom, ktorí nie sú zamestnancami verejnej služby, uhradí podľa potreby dožadujúca strana.
3. Ak na vybavenie žiadosti treba alebo bude treba vynaložiť značné alebo mimoriadne výdavky, zmluvné strany prekonzultujú podmienky, na základe ktorých sa žiadosť vybaví, ako aj spôsob, akým sa uhradia náklady.

## ČLÁNOK PCUST.15

### Vykonávanie

1. Vykonávaním tohto protokolu sa poverujú na jednej strane colné orgány Spojeného kráľovstva a na druhej strane príslušné útvary Európskej komisie a podľa potreby colné orgány členských štátov Únie. Tieto rozhodujú o všetkých praktických opatreniach a mechanizmoch potrebných na vykonávanie protokolu, pričom berú do úvahy svoje príslušné uplatniteľné zákony a iné právne predpisy, najmä v oblasti ochrany osobných údajov.
2. Každá zmluvná strana informuje druhú zmluvnú stranu o podrobných vykonávacích opatreniach, ktoré prijíma v súlade s ustanoveniami tohto protokolu, najmä pokiaľ ide o riadne oprávnené útvary a úradníkov určených ako príslušných na zasielanie a prijímanie oznámení stanovených v tomto protokole.

3. Ustanoveniami tohto protokolu nie je v Únii dotknuté odovzdávanie akýchkoľvek informácií získaných na základe tohto protokolu medzi príslušnými útvarmi Európskej komisie a colnými orgánmi členských štátov.

#### ČLÁNOK PCUST.16

##### Ďalšie dohody

Ustanovenia tohto protokolu majú prednosť pred ustanoveniami akejkoľvek dvojstrannej alebo mnohostrannej dohody o vzájomnej administratívnej pomoci v colných záležitostiach, ktorá bola uzavretá medzi členskými štátmi Únie a Spojeným kráľovstvom, pokiaľ ustanovenia týchto dvojstranných dohôd nie sú zlučiteľné s ustanoveniami tohto protokolu.

#### ČLÁNOK PCUST.17

##### Konzultácie

Pokiaľ ide o výklad a vykonávanie tohto protokolu, zmluvné strany navzájom konzultujú, aby príslušné záležitosti vyriešili v rámci [Osobitného výboru pre colnú spoluprácu a pravidlá pôvodu v oblasti obchodu].

## ČLÁNOK PCUST.18

## Budúci vývoj

S cieľom doplniť úroveň vzájomnej pomoci, ktorá sa ustanovuje v tomto protokole, môže Osobitný výbor pre colnú spoluprácu a pravidlá pôvodu v oblasti obchodu prijať rozhodnutie rozšíriť tento protokol vytvorením mechanizmov pre konkrétne sektory alebo záležitosti v súlade s príslušnými colnými predpismi zmluvných strán.

PROTOKOL  
O KOORDINÁCII V OBLASTI SOCIÁLNEHO ZABEZPEČENIA

HLAVA I

VŠEOBECNÉ USTANOVENIA

ČLÁNOK SSC.1

Vymedzenie pojmov

Na účely tohto protokolu sa uplatňuje toto vymedzenie pojmov:

- a) „činnosť ako zamestnanec“ je každá činnosť alebo rovnocenná situácia, ktorá sa za takú považuje na účely právnych predpisov v oblasti sociálneho zabezpečenia štátu, v ktorom takáto činnosť alebo rovnocenná situácia existuje;
- b) „činnosť ako samostatne zárobkovo činná osoba“ je každá činnosť alebo rovnocenná situácia, ktorá sa za takú považuje na účely právnych predpisov v oblasti sociálneho zabezpečenia štátu, v ktorom takáto činnosť alebo rovnocenná situácia existuje;
- c) „služby asistovanej reprodukcie“ sú akékoľvek lekárske, chirurgické alebo pôrodnické služby, ktoré sa poskytujú s cieľom pomôcť osobe otehotnieť;

- d) „vecné dávky“ sú:
- i) v zmysle hlavy III kapitoly 1 vecné dávky stanovené v právnych predpisoch niektorého štátu, ktoré sú určené na poskytnutie, sprístupnenie alebo priame zaplatenie zdravotnej starostlivosti a doplnkových výrobkov a služieb zdravotnej starostlivosti alebo na preplatenie nákladov na zdravotnú starostlivosť a doplnkové výrobky a služby zdravotnej starostlivosti;
  - ii) v zmysle hlavy III kapitoly 2 všetky vecné dávky v súvislosti s pracovnými úrazmi a chorobami z povolania, ako sa vymedzujú v bode i), ktoré sú stanovené v rámci systémov štátov uplatňovaných v prípade pracovných úrazov a chorôb z povolania;
- e) „obdobie starostlivosti o dieťa“ sa vzťahuje na každé obdobie, ktoré sa pripočítava podľa právnych predpisov štátu v oblasti dôchodkov alebo za ktoré priamo vzniká nárok na doplatok k dôchodku z dôvodu starostlivosti o dieťa bez ohľadu na metódu, ktorá sa používa na výpočet týchto období, a bez ohľadu na to, či plynú počas starostlivosti o dieťa alebo sa priznali so spätnou účinnosťou;
- f) „štátny zamestnanec“ je osoba, ktorá sa za takú považuje alebo ktorú za takú považuje štát, ktorému podlieha správny orgán zamestnávajúci takúto osobu;
- g) „príslušný orgán“ je v súvislosti s každým štátom minister, ministri alebo iné rovnocenné orgány zodpovedné za systémy sociálneho zabezpečenia na celom území alebo na časti územia daného štátu;
- h) „príslušná inštitúcia“ je:
- i) inštitúcia, v ktorej je daná osoba poistená v čase žiadosti o dávku alebo

- ii) inštitúcia, v ktorej je alebo by bola dotknutá osoba oprávnená nárokovať si dávky, ak táto osoba alebo jej rodinní príslušníci majú bydlisko na území štátu, v ktorom sa táto inštitúcia nachádza alebo
  - iii) inštitúcia určená príslušným orgánom príslušného štátu; alebo
  - iv) v prípade systému týkajúceho sa povinností zamestnávateľa v súvislosti s dávkami stanovenými v článku SSC.3 ods. 1 zamestnávateľ alebo daný poisťovateľ, resp. v prípade ich neexistencie subjekt alebo orgán určený príslušným orgánom príslušného štátu;
- i) „príslušný štát“ je štát, na území ktorého sa príslušná inštitúcia nachádza;
  - j) „podpora pri úmrtí“ je jednorazová peňažná platba v prípade úmrtia s výnimkou paušálnych dávok uvedených v písmene w);
  - k) „rodinná dávka“ sú všetky vecné alebo peňažné dávky, ktoré sú určené na pokrytie rodinných výdavkov;
  - l) „cezhraničný pracovník“ je každá osoba, ktorá vykonáva činnosť ako zamestnanec alebo samostatne zárobkovo činná osoba v jednom štáte a ktorá má bydlisko v inom štáte, do ktorého sa táto osoba vracia spravidla denne alebo aspoň raz za týždeň;
  - m) „domáca základňa“ je miesto, odkiaľ člen posádky bežne začína a končí službu alebo sériu služieb, a kde prevádzkovateľ/letecký dopravca za bežných podmienok nie je povinný zabezpečiť ubytovanie pre dotknutého člena posádky;



- n) „inštitúcia“ je v súvislosti s každým štátom subjekt alebo orgán zodpovedný za uplatňovanie všetkých alebo niektorých právnych predpisov;
- o) „inštitúcia miesta bydliska“ a „inštitúcia miesta pobytu“ je inštitúcia, ktorá je príslušná poskytovať dávky v mieste, kde má dotknutá osoba bydlisko, a inštitúcia, ktorá je príslušná poskytovať dávky v mieste, kde má dotknutá osoba pobyt, podľa právnych predpisov uplatňovaných touto inštitúciou, alebo ak takáto inštitúcia neexistuje, inštitúcia určená príslušným orgánom daného štátu;
- p) „poistenec“ vo vzťahu k odvetviam sociálneho zabezpečenia, na ktoré sa vzťahuje hlava III, kapitoly 1 a 3, je každá osoba, ktorá spĺňa podmienky požadované podľa právnych predpisov členského štátu príslušného podľa hlavy II, aby mal nárok na dávky, pri zohľadnení ustanovení tohto protokolu;
- q) „právne predpisy“ sú v súvislosti s každým štátom zákony, iné právne predpisy a iné povinné ustanovenia a všetky ostatné vykonávacie opatrenia týkajúce sa oblastí sociálneho zabezpečenia, na ktoré sa vzťahuje článok SSC.3 ods. 1 [Vecná pôsobnosť], ale vylučujú iné zmluvné ustanovenia ako tie, ktoré slúžia na vykonávanie poistných povinností vyplývajúcich zo zákonov a iných právnych predpisov uvedených v tomto písmene alebo ktoré sú predmetom rozhodnutia verejných orgánov, ktoré ich stanovuje povinnými alebo ktorým sa rozširuje ich pôsobnosť, ak daný štát urobí na tento účel vyhlásenie, ktoré oznámi Osobitnému výboru pre koordináciu sociálneho zabezpečenia. Európska únia uverejní takéto vyhlásenie v *Úradnom vestníku Európskej únie*;

- r) „dávka dlhodobej starostlivosti“ je vecná alebo peňažná dávka, ktorej účelom je riešiť potreby v oblasti starostlivosti o osobu, ktorá z dôvodu postihnutia potrebuje značnú pomoc, a to okrem iného pomoc inej osoby alebo iných osôb pri vykonávaní základných činností každodenného života po dlhší čas na podporu svojej osobnej autonómie; patria sem dávky poskytované na ten istý účel osobe poskytujúcej takúto pomoc;
- s) „rodinný príslušník“ je:
- i) A) každá osoba, ktorá je definovaná ako rodinný príslušník alebo uznaná za rodinného príslušníka, alebo označená za člena domácnosti právnymi predpismi, podľa ktorých sa poskytujú dávky;
  - B) so zreteľom na vecné dávky podľa hlavy III kapitoly 1, každú osobu definovanú alebo uznanú za rodinného príslušníka, alebo označenú za člena domácnosti podľa právnych predpisov štátu, v ktorom má daná osoba bydlisko;
  - ii) ak právne predpisy štátu, ktoré sú uplatniteľné podľa bodu i), nerozlišujú medzi rodinnými príslušníkmi a inými osobami, na ktoré sú uplatniteľné, za rodinných príslušníkov sa považujú manžel/manželka, maloleté deti a nezaopatrené deti, ktoré dosiahli plnoletosť;
  - iii) ak sa osoba podľa právnych predpisov, ktoré sú uplatniteľné podľa bodov i) a ii), považuje za rodinného príslušníka alebo člena domácnosti iba vtedy, ak táto osoba žije v tej istej domácnosti ako poistenec alebo dôchodca, táto podmienka sa považuje za splnenú, ak je dotknutá osoba závislá hlavne od poistenca alebo dôchodcu;

- t) „doba zamestnania“ alebo „doba samostatnej zárobkovej činnosti“ sú doby takto definované alebo uznávané právnymi predpismi, podľa ktorých sa dosiahli, a všetky doby, ktoré sa za také považujú, ak sa v týchto právnych predpisoch považujú za rovnocenné dobám zamestnania alebo dobám samostatnej zárobkovej činnosti;
- u) „doba poistenia“ sú doby prispievania alebo doby zamestnania alebo samostatnej zárobkovej činnosti, ako ich definujú alebo uznávajú za doby poistenia právne predpisy, podľa ktorých sa dosiahli alebo sa považujú za dosiahnuté, a všetky doby, ktoré sa za také považujú, ak ich tieto právne predpisy považujú za rovnocenné dobám poistenia;
- v) „doba bydliska“ sú doby takto definované alebo uznávané právnymi predpismi, podľa ktorých sa dosiahli alebo sa považujú za dosiahnuté;
- w) „dôchodok“ sa vzťahuje nielen na dôchodky, ale aj na paušálne dávky, ktoré ich môžu nahradiť, a platby uskutočnené náhradou príspevkov a s výhradou ustanovení hlavy III valorizačné zvýšenia alebo doplnkové prídavky;
- x) „preddôchodková dávka“ sú všetky peňažné dávky iné ako dávka v nezamestnanosti alebo dávka predčasného starobného dôchodku, poskytované od určitého veku pracovníkov, ktorí znížili, skončili alebo pozastavili svoju zárobkovú činnosť až do veku, v ktorom majú nárok na starobný dôchodok alebo predčasný dôchodok, pričom ich získanie sa nepodmieňuje tým, aby daná osoba bola k dispozícii službám zamestnanosti príslušného štátu; „dávka predčasného starobného dôchodku“ je dávka poskytovaná skôr, ako sa dosiahne normálny vek nároku na dôchodok, a ktorá sa poskytuje naďalej aj po dosiahnutí takéhoto veku, alebo sa nahradí inou starobnou dávkou;

- y) „utečenec“ je utečenec v zmysle definície uvedenej v článku 1 Dohovoru o postavení utečencov, podpísaného v Ženeve 28. júla 1951;
- z) „sídlo alebo miesto podnikateľskej činnosti“ je sídlo alebo miesto podnikateľskej činnosti, kde sa prijímajú základné rozhodnutia podniku a kde sa vykonávajú funkcie jeho ústrednej správy;
- aa) „bydlisko“ je miesto, kde osoba zvyčajne býva;
- bb) „osobitné nepríspevkové peňažné dávky“ sú tie nepríspevkové peňažné dávky, ktoré:
  - i) sú určené:
    - A) na poskytovanie doplnkového, náhradného alebo pridruženého krytia proti rizikám, na ktoré sa vzťahujú oblasti sociálneho zabezpečenia uvedené v článku SSC.3 ods. 1 a ktoré zaručujú daným osobám príjem na úrovni životného minima so zreteľom na hospodársku a sociálnu situáciu v danom štáte; alebo
    - B) len ako osobitná ochrana pre zdravotne postihnuté osoby úzko spätá so sociálnym prostredím uvedenej osoby v dotknutom štáte a
  - ii) pre prípady, keď dochádza k financovaniu výhradne z povinných daní určených na krytie všeobecných verejných výdavkov, pričom podmienky na poskytovanie a výpočet dávok nezávisia od akýchkoľvek príspevkov vo vzťahu k príjmom dávok. Dávky poskytnuté ako doplnok k príspevkovým dávkam sa však nepovažujú za príspevkové dávky iba z tohto dôvodu;

- cc) „osobitný systém pre štátnych zamestnancov“ je každý systém sociálneho zabezpečenia, ktorý sa odlišuje od všeobecného systému sociálneho zabezpečenia uplatniteľného na zamestnancov v danom štáte a ktorému priamo podliehajú všetky alebo určité kategórie štátnych zamestnancov;
- dd) „osoba bez štátnej príslušnosti“ je osoba bez štátnej príslušnosti v zmysle definície uvedenej v článku 1 Dohovoru o postavení osôb bez štátnej príslušnosti, podpísaného v New Yorku 28. septembra 1954;
- ee) „pobyt“ je prechodné bydlisko.

## ČLÁNOK SSC.2

Osoby, na ktoré sa tento protokol vzťahuje

Tento protokol sa vzťahuje na osoby vrátane osôb bez štátnej príslušnosti a utečencov, ktoré podliehajú alebo podliehali právnym predpisom jedného štátu alebo viacerých štátov, ako aj na ich rodinných príslušníkov a ich pozostalých.

## ČLÁNOK SSC.3

Vecná pôsobnosť

1. Tento protokol sa vzťahuje na tieto oblasti sociálneho zabezpečenia:
  - a) nemocenské dávky;

- b) dávky v materstve a rovnocenné otcovské dávky;
- c) dávky v invalidite;
- d) starobné dávky;
- e) pozostalostné dávky;
- f) dávky v súvislosti pracovnými úrazmi a chorobami z povolania;
- g) podporu pri úmrtí;
- h) dávky v nezamestnanosti;
- i) preddôchodkové dávky.

2. Pokiaľ nie je ustanovené inak v prílohe SSC-6, tento protokol sa uplatňuje na všeobecné a osobitné systémy sociálneho zabezpečenia, či už príspevkové alebo nepríspevkové, a na systémy týkajúce sa povinností zamestnávateľa alebo vlastníka lode.

3. Ustanovenia hlavy III nemajú však vplyv na ustanovenia právnych predpisov žiadneho členského štátu týkajúce sa povinností vlastníka lode.

4. Tento protokol sa nevzťahuje na:

- a) osobitné nepríspevkové peňažné dávky uvedené v zozname v časti 1 prílohy SSC-1;

- b) sociálnu a zdravotnú pomoc;
- c) dávky, pri ktorých štát preberá zodpovednosť za škody spôsobené osobám a poskytuje im odškodnenie, napr. v súvislosti s obeťami vojny a vojenskej akcie alebo ich dôsledkov; obeťami trestných činov, atentátov alebo teroristických činov; obeťami škody zapríčinenej agentmi štátov počas plnenia ich povinností alebo obeťami znevýhodňovanými z politických alebo náboženských dôvodov alebo z dôvodov pôvodu;
- d) dávky dlhodobej starostlivosti uvedené v zozname v časti 2 prílohy SSC1;
- e) služby asistovanej reprodukcie;
- f) platby, ktoré súvisia s oblasťou sociálneho zabezpečenia uvedenou v odseku 1 a ktoré:
  - i) sa uskutočňujú ako úhrada výdavkov na vykurovanie v chladom počasí; a
  - ii) sú uvedené v časti 3 prílohy SSC-1;
- g) rodinné dávky.

#### ČLÁNOK SSC.4

##### Nediskriminácia medzi členskými štátmi

1. Dojednania o koordinácii sociálneho zabezpečenia stanovené v tomto protokole vychádzajú zo zásady nediskriminácie medzi členskými štátmi.
2. Týmto článkom nie sú dotknuté žiadne dojednania medzi Spojeným kráľovstvom a Írskom o spoločnej oblasti cestovania.

#### ČLÁNOK SSC.5

##### Rovnosť zaobchádzania

1. Ak nie je v tomto protokole ustanovené inak, pokiaľ ide o oblasti sociálneho zabezpečenia, na ktoré sa vzťahuje článok SSC.3 ods. 1, osoby, na ktoré sa tento protokol vzťahuje, poberajú tie isté dávky a majú tie isté povinnosti podľa právnych predpisov ktoréhokoľvek štátu ako štátni príslušníci daného štátu.
2. Toto ustanovenie sa nevzťahuje na záležitosti uvedené v článku SSC.3. ods. 4.



## ČLÁNOK SSC.6

## Rovnaké zaobchádzanie pri dávkach, príjmoch, faktoch alebo udalostiach

Pokiaľ nie je v tomto protokole ustanovené inak, štáty zabezpečia uplatňovanie zásady rovnakého zaobchádzania pri dávkach, príjmoch, faktoch alebo udalostiach týmto spôsobom:

- a) ak podľa právnych predpisov príslušného štátu má poskytnutie dávok sociálneho zabezpečenia a iného príjmu určité právne účinky, príslušné ustanovenia takýchto právnych predpisov sa uplatňujú aj na poskytnutie rovnocenných dávok získaných podľa právnych predpisov iného štátu alebo na príjem získaný v inom štáte;
- b) ak sú podľa právnych predpisov príslušného štátu právne účinky prisúdené výskytu určitých faktov alebo udalostí, takýto štát zohľadní podobné fakty alebo udalosti, ktoré sa vyskytli v ktoromkoľvek inom štáte, ako keby sa stali na jeho vlastnom území.

## ČLÁNOK SSC.7

## Sčítanie dôb

Pokiaľ nie je v tomto protokole ustanovené inak, príslušná inštitúcia jedného štátu v nevyhnutnom rozsahu zohľadní doby poistenia, zamestnania, samostatnej zárobkovej činnosti alebo bydliska dosiahnuté podľa právnych predpisov ktoréhokoľvek iného štátu, akoby išlo o doby dosiahnuté podľa právnych predpisov, ktoré sa uplatňujú v štáte tejto inštitúcie, ak jeho právne predpisy dosiahnutím dôb poistenia, zamestnania, samostatnej zárobkovej činnosti alebo pobytu podmieňujú:

- a) nadobudnutie, zachovanie, trvanie alebo znovunadobudnutie práva na dávky;
- b) pokrytie právnymi predpismi alebo
- c) prístup k povinnému, voliteľnému nepretržitému alebo dobrovoľnému poisteniu, alebo vyňatie z nich.

## ČLÁNOK SSC.8

## Upustenie od pravidiel bydliska

Štáty zabezpečia uplatňovanie zásady exportovateľnosti peňažných dávok v súlade s písm. a) a b):

- a) peňažné dávky splatné podľa právnych predpisov jedného štátu alebo podľa tohto protokolu nepodliehajú zníženiu, zmene, pozastaveniu, odňatiu ani konfiškácii na základe skutočnosti, že príjemca alebo jeho rodinní príslušníci majú bydlisko v štáte inom, ako je štát, kde sa nachádza inštitúcia zodpovedná za poskytovanie dávok;
- b) Písmeno a) sa neuplatňuje na peňažné dávky, na ktoré sa vzťahuje článok SSC.3 ods. 1 písm. c) a h).

## ČLÁNOK SSC.9

### Zamedzenie súbehu dávok

Pokiaľ nie je ustanovené inak, tento protokol nepriznáva ani nezachováva nárok na niekoľko dávok toho istého druhu za jednu a tú istú dobu povinného poistenia.

## HLAVA II

### URČENIE UPLATNITELNÝCH PRÁVNÝCH PREDPISOV

## ČLÁNOK SSC.10

### Všeobecné pravidlá

1. Osoby, na ktoré sa tento protokol vzťahuje, podliehajú právnym predpisom len jedného štátu. Tieto právne predpisy sa určia v súlade s touto hlavou.

2. Na účely tejto hlavy sa osoby, ktoré prijímajú peňažné dávky na základe svojej činnosti ako zamestnanec alebo samostatne zárobkovo činná osoba alebo v dôsledku tejto činnosti, považujú za osoby, ktoré vykonávajú uvedenú činnosť. Toto sa nevzťahuje na invalidné dôchodky, starobné dôchodky alebo pozostalostné dôchodky, alebo na dôchodky v súvislosti s pracovným úrazom alebo chorobou z povolania, alebo na nemocenské peňažné dávky vzťahujúce sa na ošetrovanie počas neobmedzeného obdobia.

3. S výhradou článkov SSC.11, SSC.12 a SSC.13:

- a) osoba vykonávajúca činnosť ako zamestnanec alebo samostatne zárobkovo činná osoba v jednom štáte podlieha právnym predpisom daného štátu;
- b) štátny zamestnanec podlieha právnym predpisom toho štátu, ktorého správa ho zamestnáva;
- c) ktorákoľvek iná osoba, na ktorú sa písmená a) a b) nevzťahujú, podlieha právnym predpisom štátu bydliska bez toho, aby boli dotknuté iné ustanovenia tohto protokolu zaručujúce tejto osobe dávky podľa právnych predpisov jedného alebo viacerých iných štátov.

4. Na účely tejto hlavy sa činnosť zamestnanca alebo samostatne zárobkovo činnnej osoby zvyčajne vykonávaná na palube plavidla na mori plaviaceho sa pod vlajkou jedného štátu považuje za činnosť vykonávanú v danom štáte. Osoba zamestnaná na palube plavidla plaviaceho sa pod vlajkou jedného štátu a odmeňovaná za takúto činnosť podnikom alebo osobou, ktorej sídlo alebo miesto podnikateľskej činnosti je v inom štáte, však podlieha právnym predpisom tohto iného štátu, ak daná osoba má bydlisko v tomto štáte. Podnik alebo osoba, ktorá vypláca odmenu, sa na účely týchto právnych predpisov považuje za zamestnávateľa.

5. Činnosť člena letovej posádky alebo palubného sprievodcu, ktorý poskytuje služby v oblasti osobnej alebo nákladnej leteckej dopravy, sa považuje za činnosť vykonávanú v tom štáte, v ktorom sa nachádza domáca základňa.

## ČLÁNOK SSC.11

### Vyslaní pracovníci

1. Odchyľne od článku SSC.10 ods. 3 a ako prechodné opatrenie v súvislosti so situáciou, ktorá existovala pred nadobudnutím platnosti tejto dohody, sa, pokiaľ ide o uplatniteľné právne predpisy, medzi členskými štátmi uvedenými v kategórii A prílohy SSC-8 a Spojeným kráľovstvom, uplatňujú tieto pravidlá:

- a) osoba, ktorá ako zamestnanec vykonáva v jednom štáte činnosť pre zamestnávateľa, ktorý tam zvyčajne vykonáva svoju činnosť, a ktorá je týmto zamestnávateľom vyslaná do iného štátu, aby tam vykonávala prácu v mene tohto zamestnávateľa, naďalej podlieha právnym predpisom prvého štátu za predpokladu, že:
  - i) trvanie takejto práce nepresahuje 24 mesiacov; a
  - ii) táto osoba tam nie je vyslaná, aby nahradila iného vyslaného pracovníka.
- b) osoba, ktorá zvyčajne vykonáva činnosť ako samostatne zárobkovo činná osoba v jednom štáte a ktorá chodíva do iného štátu vykonávať podobnú činnosť, naďalej podlieha právnym predpisom prvého štátu za predpokladu, že očakávané trvanie takejto činnosti nepresahuje 24 mesiacov.

2. Únia do dátumu nadobudnutia platnosti tejto dohody Spojenému kráľovstvu oznámi, do ktorej z týchto kategórií patria jednotlivé členské štáty:
  - a) kategória A: členský štát oznámil Únii, že sa chce odchyliť od článku SSC.10 v súlade s týmto článkom;
  - b) kategória B: členský štát oznámil Únii, že sa nechce odchyliť od článku SSC.10; alebo
  - c) kategória C: členský štát neuviedol, či sa chce odchyliť od článku SSC.10.
3. Ku dňu nadobudnutia platnosti tejto dohody sa dokument uvedený v odseku 2 stane obsahom prílohy SSC-8.
4. V prípade členských štátov, ktoré sú v deň nadobudnutia platnosti tejto dohody uvedené v kategórii A, sa uplatňuje odsek 1 písm. a) a b).
5. V prípade členských štátov, ktoré sú v deň nadobudnutia platnosti tejto dohody uvedené v kategórii C, sa počas obdobia jedného mesiaca po dni nadobudnutia platnosti tejto dohody uplatňuje odsek 1 písm. a) a b) tak, akoby bol členský štát uvedený v kategórii A. Osobitný výbor pre koordináciu sociálneho zabezpečenia presunie členský štát z kategórie C do kategórie A, ak Únia oznámi Osobitnému výboru pre koordináciu sociálneho zabezpečenia, že si tento členský štát želá byť presunutý.

6. Mesiac po dni nadobudnutia platnosti tejto dohody kategórie B a C zaniknú. Zmluvné strany potom čo najskôr uverejnia aktualizovanú prílohu SSC-8. Na účely odseku 1 sa bude príloha SSC-8 odo dňa tohto uverejnenia považovať za prílohu, ktorá obsahuje iba členské štáty kategórie A.
7. V prípade, že sa osoba nachádza v situácii uvedenej v odseku 1, ktorá sa týka členského štátu kategórie C, pred uverejnením aktualizovanej prílohy SSC-8 v súlade s odsekom 6, na túto osobu sa naďalej vzťahuje odsek 1 počas celého trvania jej činnosti podľa odseku 1.
8. Ak si členský štát želá byť odstránený z kategórie A prílohy SSC-8, Únia to oznámi Osobitnému výboru pre koordináciu sociálneho zabezpečenia a Osobitný výbor pre koordináciu sociálneho zabezpečenia na žiadosť Únie tento členský štát z kategórie A prílohy SSC-8 odstráni. Zmluvné strany uverejnia aktualizovanú prílohu SSC-8, ktorá sa uplatňuje od prvého dňa druhého mesiaca po prijatí žiadosti Osobitným výborom pre koordináciu sociálneho zabezpečenia.
9. V prípade, že sa osoba nachádza v situácii uvedenej v odseku 1, pred uverejnením aktualizovanej prílohy SSC-8 v súlade s odsekom 8, na túto osobu sa naďalej vzťahuje odsek 1 počas celého trvania jej činnosti podľa odseku 1.

## ČLÁNOK SSC.12

## Vykonávanie činností v dvoch alebo vo viacerých štátoch

1. Osoba, ktorá ako zamestnanec zvyčajne vykonáva činnosť v dvoch alebo vo viacerých členských štátoch, ako aj v Spojenom kráľovstve, podlieha:
  - a) právnym predpisom štátu bydliska, ak táto osoba podstatnú časť svojej činnosti vykonáva v tomto štáte, alebo
  - b) ak táto osoba nevykonáva podstatnú časť svojej činnosti v štáte bydliska:
    - i) právnym predpisom štátu, v ktorom sa nachádza sídlo alebo miesto podnikateľskej činnosti podniku alebo zamestnávateľa, ak je táto osoba zamestnaná v jednom podniku alebo u jedného zamestnávateľa, alebo
    - ii) právnym predpisom štátu, v ktorom sa nachádza sídlo alebo miesto podnikateľskej činnosti podnikov alebo zamestnávateľov, ak je táto osoba zamestnaná dvomi alebo viacerými podnikmi alebo zamestnávateľmi, ktorí majú svoje sídlo alebo miesto podnikateľskej činnosti len v jednom štáte, alebo
    - iii) právnym predpisom štátu, v ktorom sa nachádza sídlo alebo miesto podnikateľskej činnosti podniku alebo zamestnávateľa, pričom nejde o štát jej bydliska, ak je táto osoba zamestnaná v dvoch alebo vo viacerých podnikoch alebo u dvoch alebo viacerých zamestnávateľov, ktorí majú svoje sídlo alebo miesto podnikateľskej činnosti v niektorom členskom štáte a v Spojenom kráľovstve, pričom jeden z nich je štátom bydliska, alebo



- iv) právnym predpisom štátu bydliska, ak je táto osoba zamestnaná v dvoch alebo vo viacerých podnikoch alebo u dvoch alebo viacerých zamestnávateľov, z ktorých aspoň dvaja majú sídlo alebo miesto podnikateľskej činnosti v rôznych štátoch, ktoré nie sú štátom bydliska.
2. Osoba, ktorá ako samostatne zárobkovo činná osoba zvyčajne vykonáva činnosť v jednom členskom štáte alebo vo viacerých členských štátoch, ako aj v Spojenom kráľovstve, podlieha:
- a) právnym predpisom štátu bydliska, ak táto osoba podstatnú časť svojej činnosti vykonáva v tomto štáte, alebo
  - b) právnym predpisom štátu, v ktorom sa nachádza centrum záujmu jej činnosti, ak daná osoba nemá bydlisko v jednom zo štátov, v ktorých vykonáva podstatnú časť svojej činnosti.
3. Osoba, ktorá zvyčajne vykonáva činnosť ako zamestnaná osoba a činnosť ako samostatne zárobkovo činná osoba v dvoch alebo vo viacerých štátoch, podlieha právnym predpisom štátu, v ktorom daná osoba vykonáva činnosť ako zamestnanec, alebo ak daná osoba vykonáva takúto činnosť v dvoch alebo vo viacerých štátoch, právnym predpisom určeným v súlade s odsekom 1.
4. Osoba, ktorá je zamestnaná ako štátny zamestnanec niektorým štátom a vykonáva činnosť ako zamestnanec alebo samostatne zárobkovo činná osoba v jednom štáte alebo vo viacerých štátoch, podlieha právnym predpisom štátu, ktorého správa danú osobu zamestnáva.

5. Osoba, ktorá zvyčajne vykonáva činnosť ako zamestnaná osoba v dvoch alebo vo viacerých členských štátoch (a nie v Spojenom kráľovstve), podlieha právnym predpisom Spojeného kráľovstva, ak daná osoba nevykonáva podstatnú časť takejto činnosti v štáte bydliska a táto osoba:
- a) je zamestnaná v jednom podniku alebo vo viacerých podnikoch alebo u jedného zamestnávateľa alebo viacerých zamestnávateľov, z ktorých všetci majú sídlo alebo miesto podnikateľskej činnosti v Spojenom kráľovstve;
  - b) má bydlisko v členskom štáte a je zamestnaná v dvoch alebo vo viacerých podnikoch alebo u dvoch alebo viacerých zamestnávateľov, z ktorých všetci majú sídlo alebo miesto podnikateľskej činnosti v Spojenom kráľovstve a v členskom štáte bydliska;
  - c) má bydlisko v Spojenom kráľovstve a je zamestnaná v dvoch alebo vo viacerých podnikoch alebo u dvoch alebo viacerých zamestnávateľov, z ktorých aspoň dvaja majú sídlo alebo miesto podnikateľskej činnosti v rôznych členských štátoch, alebo
  - d) má bydlisko v Spojenom kráľovstve a je zamestnaná v jednom podniku alebo vo viacerých podnikoch alebo u jedného zamestnávateľa alebo viacerých zamestnávateľov, z ktorých žiadny nemá sídlo alebo miesto podnikateľskej činnosti v inom štáte.
6. Osoba, ktorá zvyčajne vykonáva činnosť ako samostatne zárobkovo činná osoba v dvoch alebo vo viacerých členských štátoch (a nie v Spojenom kráľovstve) bez toho, aby vykonávala podstatnú časť svojej činnosti v štáte bydliska, podlieha právnym predpisom Spojeného kráľovstva za predpokladu, že sa centrum záujmu jej činnosti nachádza v Spojenom kráľovstve.
7. Odsek 6 sa neuplatňuje v prípade osoby, ktorá zvyčajne vykonáva činnosť ako zamestnanec a ako samostatne zárobkovo činná osoba v dvoch alebo vo viacerých členských štátoch.

8. Osoby uvedené v odsekoch 1 až 6 sa na účely právnych predpisov určených v súlade s týmito ustanoveniami považujú za osoby, ktoré vykonávajú všetky svoje činnosti ako zamestnanci alebo samostatne zárobkovo činné osoby a ktoré získavajú celý svoj príjem v danom štáte.

### ČLÁNOK SSC.13

#### Dobrovoľné poistenie alebo voliteľné nepretržité poistenie

1. Články SSC.10, SSC.11 a SSC.12 sa neuplatňujú na dobrovoľné poistenie ani na voliteľné nepretržité poistenie, ak v súvislosti s jednou z častí uvedených v článku SSC.3 existuje v členskom štáte iba systém dobrovoľného poistenia.
2. Ak na základe právnych predpisov niektorého štátu dotknutá osoba podlieha povinnému poisteniu v tomto štáte, táto osoba nemôže podliehať systému dobrovoľného poistenia alebo systému voliteľného nepretržitého poistenia v inom štáte. Vo všetkých ostatných prípadoch, v ktorých pre dané odvetvie existuje výber medzi niekoľkými systémami dobrovoľného poistenia alebo medzi niekoľkými systémami voliteľného nepretržitého poistenia, dotknutá osoba vstúpi iba do systému, ktorý si zvolí.
3. V súvislosti s dávkami v invalidite, so starobnými dávkami a s pozostalostnými dávkami však dotknutá osoba môže vstúpiť do systému dobrovoľného alebo voliteľného nepretržitého poistenia niektorého štátu aj vtedy, keď táto osoba povinne podlieha právnym predpisom iného štátu, za predpokladu, že táto osoba podliehala v niektorej etape svojej kariéry právnym predpisom prvého štátu na základe svojej činnosti ako zamestnanec alebo samostatne zárobkovo činná osoba alebo v dôsledku tejto činnosti, a ak sa takýto súbeh vyslovene alebo implicitne pripúšťa v právnych predpisoch prvého štátu.

4. Ak právne predpisy niektorého štátu podmieňujú vstup do dobrovoľného poistenia alebo voliteľného nepretržitého poistenia bydliskom v tomto štáte alebo predchádzajúcou činnosťou ako zamestnanec alebo samostatne zárobkovo činná osoba, článok SSC.6 písm. b) sa uplatňuje iba na osoby, ktoré podliehali v skoršej etape právnym predpisom tohto štátu na základe činnosti ako zamestnanec alebo samostatne zárobkovo činná osoba.

#### ČLÁNOK SSC.14

##### Povinnosti zamestnávateľa

1. Zamestnávateľ, ktorého sídlo alebo miesto podnikateľskej činnosti sa nenachádza v príslušnom štáte, splní všetky povinnosti, ktoré mu ukladajú právne predpisy uplatniteľné na jeho zamestnancov, najmä povinnosť platiť príspevky určené týmito právnymi predpismi, ako keby sa jeho sídlo alebo miesto podnikateľskej činnosti nachádzalo v príslušnom štáte.
2. Zamestnávateľ, ktorý nemá miesto podnikateľskej činnosti v štáte, ktorého právne predpisy sú uplatniteľné, a zamestnanec sa môžu dohodnúť, že zamestnanec bude vykonávať povinnosti v mene zamestnávateľa, pokiaľ ide o platenie príspevkov, bez toho, aby boli dotknuté základné povinnosti zamestnávateľa. Zamestnávateľ oznámi takúto dohodu príslušnej inštitúcii tohto štátu.

## HLAVA III

## OSOBITNÉ USTANOVENIA TÝKAJÚCE SA RÔZNYCH KATEGÓRIÍ DÁVOK

## KAPITOLA 1

## NEMOCENSKÉ, MATERSKÉ A ROVNOCENNÉ OTCOVSKÉ DÁVKY

## ODDIEL 1

POISTENCI A ICH RODINNÍ PRÍSLUŠNÍCI S VÝNIMKOU DÔCHODCOV A ICH  
RODINNÝCH PRÍSLUŠNÍKOV

## ČLÁNOK SSC.15

## Bydlisko v inom štáte, než je príslušný štát

Poistenec alebo jeho rodinní príslušníci s bydliskom v inom štáte, než je príslušný štát, poberajú v štáte bydliska vecné dávky poskytované v mene príslušnej inštitúcie inštitúciou miesta bydliska v súlade s právnymi predpismi, ktoré uplatňuje, ako keby bola dotknutá osoba poistená podľa daných právnych predpisov.

## ČLÁNOK SSC.16

## Pobyt v príslušnom štáte, ak je miesto bydliska v inom štáte – osobitné pravidlá pre rodinných príslušníkov cezhraničných pracovníkov

1. Pokiaľ nie je ustanovené inak v odseku 2, poistenec a jeho rodinní príslušníci uvedení v článku SSC.15 majú nárok na vecné dávky, pokiaľ majú pobyt v príslušnom členskom štáte. Vecné dávky poskytuje príslušná inštitúcia na vlastné náklady v súlade s právnymi predpismi, ktoré uplatňuje, ako keby dané osoby mali bydlisko v tomto štáte.
2. Rodinní príslušníci cezhraničného pracovníka majú počas svojho pobytu v príslušnom štáte nárok poberať vecné dávky.

Ak je však príslušný štát uvedený v prílohe SSC-2, rodinní príslušníci cezhraničného pracovníka s miestom bydliska v rovnakom štáte ako cezhraničný pracovník majú nárok poberať vecné dávky v príslušnom členskom štáte výhradne za podmienok ustanovených v článku SSC.17 ods. 1.

## ČLÁNOK SSC.17

## Pobyt mimo príslušného štátu

1. Pokiaľ v odseku 2 nie je ustanovené inak, poistenec a jeho rodinní príslušníci s pobytom v inom štáte, ako je príslušný štát, majú nárok na vecné dávky poskytované v mene príslušnej inštitúcie inštitúciou miesta pobytu v súlade s právnymi predpismi, ktoré uplatňuje, ako keby dotknutá osoba bola poistená podľa týchto právnych predpisov, ak:
  - a) sa počas ich pobytu podľa názoru poskytovateľa vecných dávok vecné dávky stanú potrebnými zo zdravotných dôvodov, pričom sa zohľadní povaha dávok a očakávaná dĺžka pobytu;
  - b) daná osoba nepricestovala do tohto štátu s cieľom poberať vecné dávky, pokiaľ táto osoba nie je cestujúcim alebo členom posádky lode alebo lietadla, ktorí do tohto štátu prišli, a vecné dávky sa nestali potrebnými zo zdravotných dôvodov počas cesty alebo letu a
  - c) je predložený platný doklad o nároku v súlade s článkom SSCI.22 ods. 1 prílohy SSC-7.
2. Dodatok SSCI-2 k prílohe SSC-7 obsahuje zoznam vecných dávok, ktoré si z praktických dôvodov vyžadujú predchádzajúcu dohodu medzi dotknutou osobou a inštitúciou poskytujúcou starostlivosť, aby boli poskytované počas pobytu v inom štáte.

## ČLÁNOK SSC.18

Cestovanie na účely poberania vecných dávok – oprávnenie dostať  
primerané ošetrovanie mimo štátu bydliska

1. Pokiaľ nie je v tomto protokole ustanovené inak, poistenec cestujúci do iného štátu na účely poberania vecných dávok počas pobytu si vyžiada oprávnenie od príslušnej inštitúcie.
2. Poistenec, ktorý je oprávnený príslušnou inštitúciou cestovať do iného štátu na účely ošetrovania primeraného podľa jeho stavu, dostane vecné dávky poskytnuté v mene príslušnej inštitúcie inštitúciou miesta pobytu v súlade s právnymi predpismi, ktoré uplatňuje, ako keby bola táto osoba poistená podľa daných právnych predpisov. Oprávnenie sa udelí, ak dané ošetrovanie je medzi dávkami stanovenými v právnych predpisoch v štáte, v ktorom má dotknutá osoba bydlisko a kde táto osoba nemôže dostať takéto ošetrovanie v lehote, ktorá je lekársky odôvodnená, pričom sa zohľadní jej súčasný zdravotný stav a možný priebeh choroby.
3. Odseky 1 a 2 sa uplatňujú *mutatis mutandis* na rodinných príslušníkov poistenca.
4. Ak rodinní príslušníci poistenca majú bydlisko v niektorom štáte inom, než je štát, v ktorom má poistenec bydlisko, a tento štát sa rozhodol pre náhradu na základe pevne stanovených súm, náklady na vecné dávky uvedené v odseku 2 znáša inštitúcia miesta bydliska rodinných príslušníkov. V tomto prípade na účely odseku 1 sa inštitúcia miesta bydliska rodinných príslušníkov považuje za príslušnú inštitúciu.



## ČLÁNOK SSC.19

## Peňažné dávky

1. Poistenec a jeho rodinní príslušníci, ktorí majú bydlisko alebo miesto pobytu v inom štáte, než je príslušný štát, majú nárok na peňažné dávky poskytované príslušnou inštitúciou v súlade s právnymi predpismi, ktoré uplatňuje. Na základe dohody medzi príslušnou inštitúciou a inštitúciou miesta bydliska alebo pobytu však takéto dávky môže poskytovať inštitúcia miesta bydliska alebo pobytu na náklady príslušnej inštitúcie v súlade s právnymi predpismi príslušného štátu.
2. Príslušná inštitúcia štátu, ktorého právne predpisy ustanovujú, že výpočet peňažných dávok má vychádzať z priemerného príjmu alebo priemerného príspevku, určí takýto priemerný príjem alebo príspevok výlučne odkazom na príjmy potvrdené ako vyplatené alebo príspevky zaplatené počas dôb dosiahnutých podľa uvedených právnych predpisov.
3. Príslušná inštitúcia štátu, ktorého právne predpisy ustanovujú, že výpočet peňažných dávok má vychádzať z paušálneho príjmu, zohľadní výlučne paušálny príjem alebo prípadne priemer paušálnych príjmov za doby dosiahnuté podľa uvedených právnych predpisov.
4. Odseky 2 a 3 sa uplatňujú primerane na prípady, v ktorých právne predpisy uplatňované príslušnou inštitúciou ustanovujú špecifickú referenčnú dobu, ktorá zodpovedá v danom prípade buď čiastočne alebo úplne dobám, ktoré dotknutá osoba dosiahla podľa právnych predpisov jedného iného štátu alebo viacerých iných štátov.

## ČLÁNOK SSC.20

## Žiadatelia o dôchodok

1. Poistenec, ktorý po predložení žiadosti o dôchodok alebo počas prešetrovania tejto žiadosti prestane mať nárok na vecné dávky podľa právnych predpisov posledného príslušného štátu, je naďalej oprávnený na vecné dávky podľa právnych predpisov štátu, v ktorom má táto osoba bydlisko, ak žiadateľ o dôchodok splňa podmienky poistenia podľa právnych predpisov štátu uvedeného v odseku 2. Nárok na vecné dávky v štáte bydliska sa takisto vzťahuje na rodinných príslušníkov žiadateľa o dôchodok.
2. Vecné dávky sú účtovateľné inštitúcii štátu, ktorý by sa v prípade priznania dôchodku stal príslušným podľa článkov SSC.21, SSC.22 a SSC.23.

## ODDIEL 2

## OSOBITNÉ USTANOVENIA PRE DÔCHODCOV A ICH RODINNÝCH PRÍSLUŠNÍKOV

## ČLÁNOK SSC.21

## Právo na vecné dávky podľa právnych predpisov štátu bydliska

Osoba, ktorá poberá dôchodok alebo dôchodky podľa právnych predpisov dvoch alebo viacerých štátov, v jednom z ktorých má bydlisko, a ktorá má nárok na vecné dávky podľa právnych predpisov tohto štátu, poberá so svojimi rodinnými príslušníkmi tieto vecné dávky od inštitúcie miesta bydliska a na náklady tejto inštitúcie, ako keby táto osoba bola dôchodcom, ktorého dôchodok je splatný výlučne podľa právnych predpisov tohto štátu.

## ČLÁNOK SSC.22

## Absencia práva na vecné dávky podľa právnych predpisov štátu bydliska

1. Osoba, ktorá:
  - a) má bydlisko v štáte;
  - b) poberá dôchodok alebo dôchodky podľa právnych predpisov jedného štátu alebo viacerých štátov a

- c) nemá právo na vecné dávky podľa právnych predpisov štátu bydliska,

napriek tomu tieto dávky poberá ona a jej rodinní príslušníci v takom rozsahu, v akom by na ne dôchodca mal nárok podľa právnych predpisov štátu príslušného v súvislosti s jeho dôchodkom alebo aspoň jedného z príslušných štátov, ak táto osoba mala v danom štáte bydlisko. Vecné dávky poskytuje na náklady inštitúcie uvedenej v odseku 2 inštitúcia miesta bydliska, ako keby dotknutá osoba mala nárok na dôchodok a na vecné dávky podľa právnych predpisov tohto štátu.

2. V prípadoch, na ktoré sa vzťahuje odsek 1, náklady na vecné dávky znáša inštitúcia stanovená v súlade s týmito pravidlami:

- a) ak sa s dôchodcom zaobchádza tak, ako keby mal nárok na vecné dávky podľa právnych predpisov jedného štátu, náklady na tieto dávky znáša príslušná inštitúcia tohto štátu;
- b) ak sa s dôchodcom zaobchádza tak, ako keby mal nárok na vecné dávky podľa právnych predpisov dvoch alebo viacerých štátov, náklady na tieto dávky znáša príslušná inštitúcia štátu, právnym predpisom ktorého daná osoba podliehala najdlhšie;
- c) ak by uplatnenie pravidla v písmene b) malo za následok, že za náklady na tieto dávky sú zodpovedné viaceré inštitúcie, náklady znáša príslušná inštitúcia štátu, právnym predpisom ktorého daná osoba podliehala naposledy.

## ČLÁNOK SSC.23

Dôchodky podľa právnych predpisov jedného štátu alebo viacerých štátov,  
ktoré sú iné ako štát bydliska,  
ak nárok na vecné dávky existuje v štáte bydliska

Ak osoba poberajúca dôchodok alebo dôchodky podľa právnych predpisov jedného štátu alebo viacerých štátov, má miesto bydliska v štáte, podľa ktorého právnych predpisov právo na vecné dávky nepodlieha podmienkam poistenia ani podmienkam činnosti ako zamestnanca alebo samostatne zárobkovo činnnej osoby, a daná osoba od štátu bydliska nepoberá žiaden dôchodok, náklady na vecné dávky, ktoré poberá táto osoba a jej rodinní príslušníci, znáša inštitúcia jedného zo štátov príslušná v súvislosti s dôchodkami osoby určenými v súlade s článkom SSC.22 ods. 2, pokiaľ by táto osoba a jej rodinní príslušníci mali nárok na takéto dávky, ak by mali bydlisko v tomto štáte.

## ČLÁNOK SSC.24

Bydlisko rodinných príslušníkov v inom štáte,  
než je štát, v ktorom má dôchodca bydlisko

Ak osoba:

- a) poberá dôchodok alebo dôchodky podľa právnych predpisov jedného štátu alebo viacerých štátov a

- b) má bydlisko v inom štáte, než je štát, v ktorom majú bydlisko jej rodinní príslušníci,

títo rodinní príslušníci tejto osoby majú nárok na vecné dávky od inštitúcie miesta bydliska v súlade s právnymi predpismi, ktoré uplatňuje, pokiaľ tento dôchodca má nárok na vecné dávky podľa právnych predpisov štátu. Náklady znáša príslušná inštitúcia zodpovedná za náklady na vecné dávky poskytované dôchodcovi v štáte jeho bydliska.

#### ČLÁNOK SSC.25

Pobyt dôchodcu alebo jeho rodinných príslušníkov v inom štáte,  
než je štát, v ktorom majú bydlisko – pobyt v príslušnom štáte – oprávnenie na  
primerané ošetrovanie mimo štátu bydliska

1. Článok SSC.17 sa uplatňuje *mutatis mutandis*.

- a) osobu, ktorá poberá dôchodok alebo dôchodky podľa právnych predpisov jedného štátu alebo viacerých štátov a ktorá má nárok na vecné dávky podľa právnych predpisov jedného zo štátov, ktoré poskytujú jej dôchodok (dôchodky);
- b) ich rodinných príslušníkov,

ktoré majú pobyt v inom štáte, než je štát, v ktorom majú bydlisko.

2. Článok SSC.16 ods. 1 sa uplatňuje *mutatis mutandis* na osoby uvedené v odseku 1, ak majú pobyt v štáte, kde sa nachádza príslušná inštitúcia zodpovedná za náklady na vecné dávky poskytované dôchodcovi v štáte jeho bydliska a tento členský štát sa rozhodol pre toto a je uvedený v zozname v prílohe SSC-3.
3. Článok SSC.18 sa uplatňuje *mutatis mutandis* na dôchodcu alebo jeho rodinných príslušníkov, ktorí majú pobyt v inom štáte, ako je štát bydliska, na účel lekárskeho ošetrovania v danom štáte primeraného ich stavu.
4. Pokiaľ nie je uvedené inak v odseku 5, náklady na vecné dávky uvedené v odsekoch 1 až 3 znáša príslušná inštitúcia zodpovedná za náklady na vecné dávky poskytované dôchodcovi v štáte jeho bydliska.
5. Náklady na vecné dávky uvedené v odseku 3 znáša inštitúcia miesta bydliska dôchodcu alebo jeho rodinných príslušníkov, ak tieto osoby majú bydlisko v štáte, ktorý sa rozhodol pre náhradu na základe pevne stanovených súm. V týchto prípadoch sa na účely odseku 3 inštitúcia miesta bydliska dôchodcu alebo jeho rodinných príslušníkov považuje za príslušnú inštitúciu.

## ČLÁNOK SSC.26

## Peňažné dávky pre dôchodcov

1. Peňažné dávky vypláca osobe poberajúcej dôchodok alebo dôchodky podľa právnych predpisov jedného štátu alebo viacerých štátov príslušná inštitúcia štátu, v ktorom sa nachádza príslušná inštitúcia zodpovedná za náklady na vecné dávky poskytované dôchodcovi v štáte jeho bydliska. Článok SSC.17 sa uplatňuje *mutatis mutandis*.
2. Odsek 1 sa uplatňuje aj na rodinných príslušníkov dôchodcu.

## ČLÁNOK SSC.27

## Príspevky dôchodcov

1. Inštitúcia štátu zodpovedná podľa právnych predpisov, ktoré uplatňuje, za zrážky v súvislosti s príspevkami na nemocenské, materské a rovnocenné otcovské dávky môže požiadať o takéto zrážky vypočítané v súlade s právnymi predpismi, ktoré uplatňuje, a spätne ich získať, iba pokiaľ má náklady na príspevky podľa článkov SSC.21 až SSC.24 znášať inštitúcia tohto štátu.
2. Ak v prípadoch uvedených v článku SSC.23 získanie nemocenských, materských a rovnocenných otcovských dávok podlieha platbám príspevkov alebo podobným platbám podľa právnych predpisov štátu, v ktorom má daný dôchodca bydlisko, tieto príspevky nie sú splatné na základe takéhoto bydliska.



## ODDIEL 3

## SPOLOČNÉ USTANOVENIA

## ČLÁNOK SSC.28

## Všeobecné ustanovenia

Články SSC.21 SSC.27 sa neuplatňujú na dôchodcu alebo rodinných príslušníkov dôchodcu, ktorí majú nárok na dávky podľa právnych predpisov štátu na základe činnosti ako zamestnanec alebo samostatne zárobkovo činná osoba. V takýchto prípadoch dotknutá osoba podlieha na účely tejto kapitoly článkom SSC.15 až SSC.19.

## ČLÁNOK SSC.29

Prednosť nároku na vecné dávky – osobitné pravidlo  
o nároku rodinných príslušníkov na dávky v štáte bydliska

1. Pokiaľ nie je v odsekoch 2 a 3 uvedené inak, ak má rodinný príslušník nezávislé právo na vecné dávky na základe právnych predpisov štátu alebo na základe tejto kapitoly, takéto právo má prednosť pred odvodeným právom na vecné dávky pre rodinných príslušníkov.
2. Pokiaľ nie je v odseku 3 uvedené inak, ak nezávislé právo v štáte bydliska existuje priamo a výlučne na základe bydliska danej osoby v tomto štáte, odvodené právo na vecné dávky má prednosť pred nezávislým právom.

3. Bez ohľadu na odseky 1 a 2 sa vecné dávky poskytujú rodinným príslušníkom poistenca na náklady príslušnej inštitúcie v štáte, v ktorom majú bydlisko, ak:
- a) títo rodinní príslušníci majú bydlisko v štáte, podľa ktorého právnych predpisov právo na vecné dávky nepodlieha podmienke poistenia ani podmienke činnosti ako zamestnanca alebo samostatne zárobkovo činné osoby; a
  - b) manžel/manželka alebo osoba, ktorá sa stará o deti poistenca, vykonáva činnosť ako zamestnanec alebo samostatne zárobkovo činná osoba v tomto štáte alebo poberá dôchodok od tohto štátu na základe činnosti ako zamestnanec alebo samostatne zárobkovo činná osoba.

#### Článok SSC.30

##### Náhrady medzi inštitúciami

1. Vecné dávky poskytované inštitúciou štátu v mene inštitúcie iného štátu podľa tejto kapitoly sa nahradia v celom rozsahu.
2. Náhrady uvedené v odseku 1 sa určujú a uskutočňujú v súlade s postupom upraveným v prílohe SSC-7 na základe preukázaných skutočných výdavkov alebo na základe pevne stanovených súm pre štáty, ktorých právne alebo správne štruktúry sú také, že použitie náhrady na základe skutočných výdavkov nie je primerané.

3. Štáty a ich príslušné orgány môžu zabezpečiť iné metódy náhrady alebo vzdať sa všetkých náhrad medzi inštitúciami, ktoré podliehajú ich právomoci.

## KAPITOLA 2

### DÁVKY V SÚVISLOSTI S PRACOVNÝMI ÚRAZMI A CHOROBAMI Z POVOLANIA

#### ČLÁNOK SSC.31

##### Nárok na vecné dávky a peňažné dávky

1. Bez toho, aby boli dotknuté akékoľvek iné priaznivejšie ustanovenia odsekov 2 a 3 tohto článku, článok SSC.15 a články SSC.16 ods. 1, SSC.17 ods. 1 a SSC.18 ods. 1 sa tiež uplatňujú na dávky týkajúce sa pracovných úrazov alebo chorôb z povolania.

2. Osoba, ktorá utrpela pracovný úraz alebo u ktorej vznikla choroba z povolania a má bydlisko alebo pobyt v inom štáte, než je príslušný štát, má nárok na osobitné vecné dávky zo systému uplatňovaného na pracovné úrazy a choroby z povolania, poskytované v mene príslušnej inštitúcie inštitúciou miesta bydliska alebo pobytu v súlade s právnymi predpismi, ktoré uplatňuje, ako keby táto osoba bola poistená podľa týchto právnych predpisov.

3. Príslušná inštitúcia nemôže odmietnuť vydanie oprávnenia ustanoveného v článku SSC.18 ods. 1 osobe, ktorá utrpela pracovný úraz alebo u ktorej vznikla choroba z povolania a ktorá má nárok na dávky od tejto inštitúcie, ak jej v štáte, v ktorom má táto osoba bydlisko, nemôže byť poskytnutá liečba zodpovedajúca jej stavu v časovej lehote, ktorá je lekárske prijateľná pri zohľadnení súčasného zdravotného stavu tejto osoby a pravdepodobného vývoja ochorenia.
4. Článok SSC.19 sa uplatňuje aj na dávky, ktoré patria do tejto kapitoly.

### ČLÁNOK SSC.32

#### Náklady na dopravu

1. Príslušná inštitúcia štátu, ktorého právne predpisy upravujú úhradu nákladov na dopravu osoby, ktorá utrpela pracovný úraz alebo trpí chorobou z povolania, do miesta jej bydliska alebo do nemocnice, uhradza takéto náklady na dopravu do zodpovedajúceho miesta v štáte, kde má osoba bydlisko, za predpokladu, že táto inštitúcia vopred vydala povolenie na takýto prevoz, pričom riadne zohľadnila dôvody na jeho opodstatnenie. Takéto povolenie sa nevyžaduje v prípade cezhraničného pracovníka.
2. Príslušná inštitúcia štátu, ktorého právne predpisy upravujú náklady na prevoz telesných zostatkov osoby usmrtenej pri pracovnom úraze na miesto pohrebu, hradí v súlade s právnymi predpismi, ktoré uplatňuje, takéto náklady na prevoz do zodpovedajúceho miesta v štáte, kde mala osoba bydlisko v čase úrazu.

### ČLÁNOK SSC.33

Dávky v súvislosti s chorobou z povolania v prípadoch, keď osoba, ktorá trpí takouto chorobou, bola vystavená rovnakému riziku vo viacerých štátoch

Ak osoba, u ktorej vznikla choroba z povolania, vykonávala podľa právnych predpisov dvoch alebo viacerých štátov činnosť, ktorá svojou povahou môže spôsobiť túto chorobu, dávky, o ktoré môže žiadať táto osoba alebo jej pozostalí, sa priznajú výlučne podľa právnych predpisov posledného z tých štátov, ktorých podmienky sú splnené.

### ČLÁNOK SSC.34

#### Zhoršenie stavu pri chorobe z povolania

V prípade zhoršenia stavu pri chorobe z povolania, na základe ktorej osoba trpiaca touto chorobou poberala alebo poberá dávky podľa právnych predpisov štátu, sa uplatňujú tieto pravidlá:

- a) ak daná osoba počas poberania dávok nevykonávala podľa právnych predpisov iného štátu ako zamestnanec alebo samostatne zárobkovo činná osoba činnosť, ktorá môže viesť k vzniku tejto choroby alebo k zhoršeniu stavu pri tejto chorobe, príslušná inštitúcia prvého štátu znáša náklady na dávky podľa ustanovení právnych predpisov, ktoré uplatňuje, so zohľadním tohto zhoršenia;

- b) ak daná osoba počas poberania dávok vykonávala takúto činnosť podľa právnych predpisov iného štátu, príslušná inštitúcia prvého štátu znáša náklady na dávky podľa právnych predpisov, ktoré uplatňuje, bez zohľadnenia tohto zhoršenia. Príslušná inštitúcia druhého štátu poskytuje danej osobe doplatok, ktorého výška sa rovná rozdielu medzi výškou dávok stanovenou po zhoršení a výškou určenou pred zhoršením podľa právnych predpisov, ktoré uplatňuje, ak takáto choroba nastala podľa právnych predpisov daného štátu;
- c) pravidlá o znížení, pozastavení alebo odňatí stanovené v právnych predpisoch štátu sa nevzťahujú na osoby, ktoré poberajú dávky poskytované inštitúciami dvoch štátov v súlade s písmenom b).

#### ČLÁNOK SSC.35

##### Pravidlá pri zohľadňovaní osobitostí určitých právnych predpisov

1. Pri absencii poistenia proti pracovným úrazom alebo chorobám z povolania v štáte, v ktorom daná osoba má bydlisko alebo pobyt, alebo ak takéto poistenie existuje, ale neexistuje inštitúcia zodpovedná za poskytovanie vecných dávok, tieto dávky poskytuje inštitúcia miesta bydliska alebo pobytu zodpovedná za poskytovanie vecných dávok v prípade choroby.

2. Pri absencii poistenia proti pracovným úrazom alebo chorobám z povolania v príslušnom štáte sa ustanovenia tejto kapitoly týkajúce sa vecných dávok jednako vzťahujú na osobu, ktorá má nárok na takéto dávky v prípade choroby, materstva alebo rovnocenného otcovstva podľa právnych predpisov tohto štátu, ak táto osoba utrpí pracovný úraz alebo trpí chorobou z povolania počas obdobia, v ktorom má bydlisko alebo pobyt v inom štáte. Náklady znáša inštitúcia, ktorá je príslušná na vecné dávky podľa právnych predpisov príslušného štátu.

3. Článok SSC.6 sa uplatňuje na príslušnú inštitúciu v štáte, pokiaľ ide o rovnocennosť pracovných úrazov a chorôb z povolania, ktoré sa vyskytli, alebo boli následne potvrdené podľa právnych predpisov iného štátu pri posudzovaní stupňa práceneschopnosti, nároku na dávky alebo ich výšky, ak:

- a) nevzniká nárok na žiadne odškodnenie v súvislosti s pracovným úrazom alebo chorobou z povolania, ktoré sa predtým vyskytli alebo boli potvrdené podľa právnych predpisov, ktoré príslušná inštitúcia uplatňuje; a
- b) nevzniká nárok na žiadne odškodnenie v súvislosti s pracovným úrazom alebo chorobou z povolania, ktoré sa následne vyskytli alebo boli potvrdené podľa právnych predpisov druhého štátu, v zmysle ktorých sa pracovný úraz alebo choroba z povolania vyskytli alebo boli potvrdené.

## ČLÁNOK SSC.36

### Náhrady medzi inštitúciami

1. Článok SSC.30 sa uplatňuje aj na dávky, ktoré patria do tejto kapitoly, a náhrady sa uskutočňujú na základe preukázania skutočných nákladov.

2. Štáty alebo ich príslušné orgány môžu zabezpečiť iné metódy náhrady alebo vzdať sa všetkých náhrad medzi inštitúciami, ktoré podliehajú ich právomoci.

### KAPITOLA 3

#### PODPORA PRI ÚMRTÍ

##### ČLÁNOK SSC.37

Nárok na podporu pri úmrtí v prípadoch, ak smrť nastane v inom štáte, ako je príslušný štát, alebo ak oprávnená osoba má bydlisko v inom štáte, ako je príslušný štát

1. Ak poistenec alebo jeho rodinný príslušník zomrie v inom štáte, než je príslušný štát, za miesto úmrtia sa považuje územie príslušného štátu.
2. Príslušná inštitúcia je povinná priznať podporu pri úmrtí splatnú podľa právnych predpisov, ktoré uplatňuje, dokonca aj v prípade, keď oprávnená osoba má bydlisko v inom štáte, než je príslušný štát.
3. Odseky 1 a 2 sa uplatňujú aj vtedy, keď je smrť dôsledkom pracovného úrazu alebo choroby z povolania.



## ČLÁNOK SSC.38

## Poskytovanie dávok v prípade úmrtia dôchodcu

1. V prípade úmrtia dôchodcu, ktorý mal nárok na dôchodok podľa právnych predpisov jedného štátu, prípadne na dôchodky podľa právnych predpisov dvoch alebo viacerých štátov, ak mal takýto dôchodca bydlisko v inom štáte, než je štát, ktorého inštitúcia zodpovedala za náklady na vecné dávky poskytované tomuto dôchodcovi podľa článkov SSC.22 a SSC.23, poskytne táto inštitúcia podporu pri úmrtí splatnú podľa právnych predpisov, ktoré daná inštitúcia uplatňuje, na svoje náklady tak, ako keby daný dôchodca mal v čase svojej smrti bydlisko v štáte tejto inštitúcie.
2. Odsek 1 sa uplatňuje *mutatis mutandis* na rodinných príslušníkov dôchodcu.

## KAPITOLA 4

## DÁVKY V INVALIDITE

## ČLÁNOK SSC.39

## Výpočet dávok v invalidite

Bez toho, aby bol dotknutý článok SSC.7, keď podľa právnych predpisov štátu príslušného podľa hlavy II tohto protokolu výška dávok v invalidite závisí od dĺžky dôb poistenia, zamestnania, samostatnej zárobkovej činnosti alebo bydliska, príslušný štát nie je povinný zohľadniť žiadne takéto obdobia dosiahnuté podľa právnych predpisov iného štátu na účely výpočtu splatnej výšky dávky v invalidite.

## ČLÁNOK SSC.40

## Osobitné ustanovenia o sčítaní dôb

Príslušná inštitúcia štátu, ktorého právne predpisy podmieňujú nadobudnutie, zachovanie alebo znovunadobudnutie práva na dávky dosiahnutím dôb poistenia alebo bydliska, uplatňuje v prípade potreby článok SSC.46 *mutatis mutandis*.

## ČLÁNOK SSC.41

## Zvýšenie stupňa invalidity

V prípade zvýšenia stupňa invalidity, za ktorú osoba poberá dávky podľa právnych predpisov štátu v súlade s týmto protokolom, sa dávka poskytuje naďalej v súlade s touto kapitolou, pričom sa zohľadní zvýšenie stupňa invalidity.

## ČLÁNOK SSC.42

## Zmena dávok v invalidite na starobné dávky

1. Ak sa tak ustanovuje právnymi predpismi štátu, ktorý vypláca dávku v invalidite v súlade s týmto protokolom, dávky v invalidite sa menia na starobné dávky podľa podmienok ustanovených právnymi predpismi, podľa ktorých sa poskytujú, a v súlade s hlavou III kapitolou 5.

2. Ak osoba poberajúca dávky v invalidite môže preukázať nárok na starobné dávky podľa právnych predpisov jedného iného štátu alebo viacerých iných štátov v súlade s článkom SSC.45, ktorákoľvek inštitúcia zodpovedná za poskytovanie dávok v invalidite podľa právnych predpisov štátu pokračuje v poskytovaní dávok v invalidite takejto osobe, na ktoré má nárok podľa právnych predpisov, ktoré uplatňuje, dovtedy, kým sa odsek 1 nestane uplatniteľným vo vzťahu k tejto inštitúcii alebo kým daná osoba nesplní podmienky nároku na takéto dávky.

## ČLÁNOK SSC.43

### Osobitné ustanovenia pre štátnych zamestnancov

Články SSC.7, SSC.39, SSC.41, SSC.42 a článok SSC.55 ods. 2 a 3 sa uplatňujú *mutatis mutandis* na osoby, na ktoré sa vzťahuje osobitný systém pre štátnych zamestnancov.

## KAPITOLA 5

## STAROBNÉ DÔCHODKY A POZOSTALOSTNÉ DÔCHODKY

## ČLÁNOK SSC.44

## Zohľadnenie dôb starostlivosti o dieťa

1. Ak sa podľa právnych predpisov štátu, ktorý je príslušný podľa hlavy II, nezohľadňuje žiadna doba starostlivosti o dieťa, inštitúcia štátu, ktorého právne predpisy sa podľa hlavy II vzťahovali na dotknutú osobu na základe toho, že vykonávala činnosť ako zamestnanec alebo samostatne zárobkovo činná osoba k dátumu, keď sa podľa týchto právnych predpisov začala zohľadňovať doba starostlivosti o dotknuté dieťa, je naďalej zodpovedná za zohľadňovanie tejto doby ako doby starostlivosti o dieťa podľa svojich právnych predpisov, ako keby sa takáto starostlivosť o dieťa uskutočňovala na jeho vlastnom území.
2. Odsek 1 sa neuplatňuje, ak sa na dotknutú osobu vzťahujú alebo začnú vzťahovať právne predpisy iného štátu z dôvodu výkonu činnosti zamestnanca alebo samostatnej zárobkovej činnosti.

## ČLÁNOK SSC.45

## Všeobecné ustanovenia

1. Všetky príslušné inštitúcie ustanovia nárok na dávku podľa všetkých právnych predpisov štátov, ktoré sa uplatňovali na danú osobu, ak sa predloží žiadosť o priznanie, pokiaľ daná osoba výslovne nežiada o odloženie priznania starobných dávok podľa právnych predpisov jedného štátu alebo viacerých štátov.
2. Ak v danom čase daná osoba nespĺňa alebo už viac nespĺňa podmienky ustanovené všetkými právnymi predpismi štátov, ktoré sa na túto osobu uplatňujú, inštitúcie uplatňujúce právne predpisy, ktorých podmienky boli splnené, nezohľadnia pri výpočte v súlade s článkom SSC.47 ods. 1 písm. a) alebo b) doby dosiahnuté podľa právnych predpisov, ktorých podmienky ešte neboli splnené alebo už nie sú viac splnené, ak toto vedie k nižšej výške dávky.
3. Odsek 2 sa uplatňuje *mutatis mutandis*, ak daná osoba výslovne požiadala o odloženie priznania starobných dávok.
4. Nový výpočet sa vykoná automaticky, ak podmienky, ktoré sa majú splniť podľa iných právnych predpisov, sú splnené alebo ak osoba požaduje o odloženie priznania starobnej dávky v súlade s odsekom 1, pokiaľ dosiahnuté doby podľa iných právnych predpisov ešte neboli zohľadnené na základe odseku 2 alebo 3.

## ČLÁNOK SSC.46

## Osobitné ustanovenia o sčítaní dôb

1. Ak právne predpisy štátu podmieňujú poskytovanie určitých dávok dobami poistenia dosiahnutými iba vykonávaním špecifickej činnosti ako zamestnanec alebo samostatne zárobkovo činná osoba, alebo v povolání, ktoré podlieha osobitnému systému pre zamestnancov alebo samostatne zárobkovo činné osoby, príslušná inštitúcia tohto štátu zohľadní dosiahnuté doby podľa právnych predpisov iných štátov, iba ak sú dosiahnuté podľa zodpovedajúceho systému, alebo ak to nie je možné, v tom istom povolání, prípadne v tej istej činnosti ako zamestnanec alebo samostatne zárobkovo činná osoba.

Ak po zohľadnení takto dosiahnutých dôb daná osoba nespĺňa podmienky na poberanie dávok osobitného systému, tieto doby sa zohľadnia na účely poskytovania dávok podľa všeobecného systému, alebo ak to nie je možné, podľa systému, ktorý sa týka manuálnych pracovníkov, resp. úradníkov, pod podmienkou, že daná osoba je účastníkom jedného alebo viacerých z týchto systémov.

2. Doby poistenia dosiahnuté podľa osobitného systému štátu sa zohľadnia na účely poskytovania dávok všeobecného systému, alebo ak to nie je možné, systému, ktorý sa vzťahuje na manuálnych pracovníkov, resp. úradníkov iného štátu, pod podmienkou, že daná osoba je účastníkom jedného alebo viacerých z týchto systémov, a to aj vtedy, ak sa tieto doby už započítali v inom štáte podľa osobitného systému.

3. Ak právne predpisy alebo osobitný systém štátu podmieňujú nadobudnutie, zachovanie alebo znovunadobudnutie nároku na dávky tým, že daná osoba bola poistená v čase, keď vznikla poistná udalosť, táto podmienka sa považuje za splnenú, ak daná osoba bola predtým poistená podľa právnych predpisov alebo v rámci osobitného systému tohto štátu a v čase vzniku poistnej udalosti bola proti tomu istému riziku poistená podľa právnych predpisov iného štátu, alebo ak táto podmienka nie je splnená, ak je dávka splatná podľa právnych predpisov iného členského štátu pre rovnaké riziko. Táto druhá podmienka sa však považuje za splnenú v prípadoch uvedených v článku SSC.52.

#### ČLÁNOK SSC.47

##### Priznanie dávok

1. Príslušná inštitúcia vypočíta splatnú výšku dávky:
  - a) podľa právnych predpisov, ktoré táto inštitúcia uplatňuje, iba ak podmienky pre nadobudnutie nároku na dávky boli splnené výlučne podľa vnútroštátneho práva (nezávislá dávka);
  - b) vypočítaním teoretickej výšky a následne skutočnej výšky (paušálna dávka) takto:
    - i) teoretická výška dávky je rovná dávke, na ktorú by si daná osoba mohla uplatňovať nárok, ak by všetky doby poistenia a/alebo bydliska, ktoré boli dosiahnuté podľa právnych predpisov iných štátov, boli dosiahnuté podľa právnych predpisov, ktoré uplatňuje, v deň priznania takejto dávky. Ak podľa týchto právnych predpisov výška nezávisí od trvania dosiahnutých dôb, táto výška sa považuje za teoretickú výšku,

- ii) príslušná inštitúcia následne stanoví skutočnú výšku paušálnej dávky na základe teoretickej výšky podľa pomeru trvania dôb dosiahnutých pred vznikom poistnej udalosti podľa právnych predpisov, ktoré uplatňuje, k celkovému trvaniu dôb dosiahnutých pred vznikom poistnej udalosti podľa právnych predpisov všetkých dotknutých štátov.
2. Príslušná inštitúcia v primeraných prípadoch uplatňuje na výšku vypočítanú v súlade s odsekom 1 písm. a) a b) všetky pravidlá týkajúce sa zníženia, pozastavenia alebo odňatia podľa právnych predpisov, ktoré uplatňuje, v rámci obmedzení ustanovených v článkoch SSC.48, SSC.49 a SSC.50.
3. Daná osoba má od príslušnej inštitúcie každého štátu nárok na najvyššiu sumu vypočítanú v súlade s odsekom 1 písm. a) a b).
4. Ak výpočet podľa odseku 1 písm. a) v jednom štáte vždy vedie k nezávislej dávke, ktorá sa rovná alebo je vyššia ako pomerná dávka vypočítaná v súlade s odsekom 1 písm. b), príslušná inštitúcia odstúpi od pomerného výpočtu za predpokladu, že:
- a) takáto situácia sa uvádza v časti 1 prílohy SSC-4;
  - b) nie sú uplatniteľné žiadne právne predpisy obsahujúce pravidlá na zamedzenie súbehu, ako sa uvádzajú v článkoch SSC.49 a SSC.50, pokiaľ nie sú splnené podmienky stanovené v článku SSC.50 ods. 2; a
  - c) článok SSC.52 nie je uplatniteľný vo vzťahu k dobám dosiahnutým podľa právnych predpisov iného štátu v dôsledku špecifických okolností prípadu.



5. Bez ohľadu na odseky 1, 2 a 3 sa pomerný výpočet neuplatňuje na systémy poskytujúce dávky, pri ktorých výpočte sa doby nezohľadňujú, a to pod podmienkou, že sa tieto systémy uvádzajú v časti 2 prílohy SSC-4. V takýchto prípadoch má dotknutá osoba právo na výpočet dávky v súlade s právnymi predpismi dotknutého štátu.

## ČLÁNOK SSC.48

### Pravidlá na zamedzenie súbehu

1. Každý súbeh starobných a pozostalostných dávok, vypočítaných alebo poskytnutých na základe dôb poistenia alebo bydliska, ktoré dosiahla tá istá osoba, sa považuje za súbeh dávok rovnakého druhu.
2. Súbeh dávok, ktoré sa nemôžu považovať za dávky rovnakého druhu v zmysle odseku 1, sa považuje za súbeh dávok rôzneho druhu.
3. Na účely pravidiel na predchádzanie súbehu ustanovených právnymi predpismi štátu sa v prípade súbehu starobnej alebo pozostalostnej dávky s dávkou rovnakého druhu alebo s dávkou rôzneho druhu, alebo s iným príjmom uplatňujú tieto ustanovenia:
  - a) príslušná inštitúcia zohľadní dávky alebo príjmy získané v inom štáte, iba ak sa v právnych predpisoch, ktoré uplatňuje, ustanovuje zohľadňovanie dávok alebo príjmu získaného v zahraničí;

- b) príslušná inštitúcia zohľadní výšku dávok, ktoré má vyplatiť iný štát pred odpočítaním dane, príspevkov na sociálne zabezpečenie a iných jednotlivých platieb alebo zrážok, pokiaľ právne predpisy, ktoré uplatňuje, neustanovujú uplatňovanie pravidiel na zamedzenie súbehu po takýchto zrážkach, za podmienok a podľa postupov stanovených v prílohe SSC-7;
- c) príslušná inštitúcia nezohľadní výšku dávok získaných podľa právnych predpisov iného štátu na základe dobrovoľného poistenia alebo nepretržitého voliteľného poistenia;
- d) ak jediný štát uplatňuje pravidlá na zamedzenie súbehu, pretože daná osoba poberá dávky rovnakého druhu alebo dávky rôzneho druhu podľa právnych predpisov iných štátov, alebo má príjem získavaný z iných štátov, splatná dávka sa môže znížiť iba o výšku takýchto dávok alebo takéhoto príjmu.

#### ČLÁNOK SSC.49

##### Súbeh dávok rovnakého druhu

1. Ak dochádza k súbehu dávok rovnakého druhu splatných podľa právnych predpisov dvoch alebo viacerých štátov, pravidlá na zamedzenie súbehu stanovené právnymi predpismi štátu sa neuplatňujú na paušálnu dávku.

2. Pravidlá na zamedzenie súbehu sa uplatňujú na nezávislú dávku iba vtedy, ak daná dávka je:
  - a) dávka, ktorej výška nezávisí od trvania doby poistenia alebo bydliska; alebo
  - b) dávka, ktorej výška je stanovená na základe priznanej doby, ktorá sa považuje za dosiahnutú medzi dátumom, keď poistná udalosť nastala, a neskorším dátumom, ktorý sa prekrýva:
    - i) s dávkou rovnakého typu s výnimkou prípadu, keď sa uzavrela dohoda medzi dvomi alebo viacerými štátmi, aby sa predišlo tomu, že rovnaká priznaná doba sa zohľadní viac ako raz; alebo
    - ii) s dávkou uvedenou v písmene a).

Dávky a dohody uvedené v písmenách a) a b) sú uvedené v prílohe SSC-5.

#### ČLÁNOK SSC.50

##### Súbeh dávok rôzneho druhu

1. Ak si poberanie dávok rôzneho druhu alebo iného príjmu vyžaduje uplatňovanie pravidiel na zamedzenie súbehu ustanovených právnymi predpismi daného štátu, ktoré sa týkajú:
  - a) dvoch alebo viacerých nezávislých dávok, príslušné inštitúcie vydedia výšku zohľadnenej dávky alebo dávok alebo iného príjmu počtom dávok podliehajúcich daným pravidlám;

uplatňovanie tohto písmena však nemôže danú osobu pozbaviť jej postavenia dôchodcu na účely ostatných kapitol tejto hlavy za podmienok a podľa postupov stanovených v prílohe SSC-7;

- b) jednej alebo viacerých pomerných dávok, príslušné inštitúcie zohľadnia dávku alebo dávky alebo iný príjem a všetky prvky určené na uplatňovanie týchto pravidiel na zamedzenie súbehu ako funkciu pomeru medzi dobami poistenia a/alebo bydliska stanovenými na výpočet uvedený v článku SSC.47 ods. 1 písm. b) bode ii);
- c) jednej alebo viacerých nezávislých dávok a jednej alebo viacerých pomerných dávok, príslušné inštitúcie uplatňujú *mutatis mutandis* písmeno a), pokiaľ ide o nezávislé dávky, a písmeno b), pokiaľ ide o pomerné dávky.

2. Príslušná inštitúcia neuplatňuje delenie určené v súvislosti s nezávislými dávkami, ak právne predpisy, ktoré uplatňuje, stanovujú zohľadnenie dávok rôzneho druhu alebo iného príjmu a všetkých ostatných prvkov na výpočet podielu ich výšky stanovenej ako funkcia pomeru medzi dobami poistenia a/alebo bydliska uvedenými v článku SSC.47 ods. 1 písm. b) bode ii).

3. Odseky 1 a 2 sa uplatňujú *mutatis mutandis*, ak právne predpisy jedného alebo viacerých štátov stanovujú, že nárok na dávku nie je možné nadobudnúť, ak daná osoba poberá dávku rôzneho druhu splatnú podľa právnych predpisov iného štátu, alebo má iný príjem.

## ČLÁNOK SSC.51

## Dodatočné ustanovenia pre výpočet dávok

1. Na výpočet teoretických a pomerných súm uvedených v článku SSC.47 ods. 1 písm. b) sa uplatňujú tieto pravidlá:
  - a) ak celková dĺžka dôb poistenia a/alebo bydliska dosiahnutých pred vznikom poistnej udalosti podľa právnych predpisov všetkých daných štátov je dlhšia ako maximálna doba požadovaná právnymi predpismi jedného z týchto štátov pre poberanie úplnej dávky, príslušná inštitúcia tohto štátu započíta túto maximálnu dobu namiesto celkovej dĺžky dosiahnutých dôb; táto metóda výpočtu nemá za následok uloženie povinnosti tejto inštitúcii uhradiť náklady na dávku, ktoré sú vyššie ako výška úplnej dávky stanovená právnymi predpismi, ktoré táto inštitúcia uplatňuje. Toto ustanovenie sa neuplatňuje na dávky, ktorých výška nie je závislá od dĺžky poistenia;
  - b) postup na započítanie súbehu dôb je stanovený v prílohe SSC-7;
  - c) ak právne predpisy štátu stanovujú, že dávky sa vypočítavajú na základe príjmov, príspevkov, základov pre príspevky, zvýšení, zárobkov, iných súm alebo kombinácie viac ako jednej z týchto súm (priemerných, pomerných, pevných alebo priznaných), príslušná inštitúcia:
    - i) určí základ na výpočet dávok iba podľa dôb poistenia dosiahnutých podľa právnych predpisov, ktoré uplatňuje;

- ii) použije na stanovenie sumy, ktorá sa má vypočítať v súlade s dobami poistenia a/alebo bydliska dosiahnutými podľa právnych predpisov ostatných štátov, rovnaké prvky stanovené alebo zaznamenané pre doby poistenia dosiahnuté podľa právnych predpisov, ktoré uplatňuje;

podľa potreby v súlade s postupmi stanovenými v prílohe SSC-6 pre dotknutý štát;

- d) v prípade, že nie je uplatniteľné písmeno c), pretože v právnych predpisoch štátu sa stanovuje, že dávka sa má vypočítať na základe iných prvkov, než je doba poistenia alebo bydliska, ktoré nesúvisia s časom, príslušná inštitúcia vo vzťahu ku každej dobe poistenia alebo bydliska dosiahnutej podľa právnych predpisov iného štátu zohľadní výšku akumulovaného kapitálu, kapitálu, ktorý sa považuje za akumulovaný, alebo všetky ďalšie prvky dôležité pre výpočet podľa právnych predpisov, ktoré uplatňuje, pričom ich rozdelí podľa príslušných časových jednotiek v dotknutom dôchodkovom systéme.

2. Ustanovenia právnych predpisov štátu týkajúce sa valorizácie faktorov zohľadňovaných na výpočet dávok sa primerane uplatňujú na faktory, ktoré príslušná inštitúcia tohto štátu zohľadňuje, v súlade s odsekom 1, v súvislosti s dobami poistenia alebo bydliska dosiahnutými podľa právnych predpisov iných štátov.

## ČLÁNOK SSC.52

## Doby poistenia alebo bydliska kratšie ako jeden rok

1. Bez toho, aby bol dotknutý článok SSC.47 ods. 1 písm. b), inštitúcia štátu nemusí poskytovať dávky vo vzťahu k dobám dosiahnutým podľa právnych predpisov, ktoré uplatňuje, ktoré sa zohľadňujú v čase vzniku poistnej udalosti, ak:

- a) trvanie uvedených dôb je kratšie ako jeden rok; a
- b) zohľadnením iba týchto dôb sa nezískava žiaden nárok na dávku podľa týchto právnych predpisov.

Na účely tohto článku „doby“ znamenajú všetky doby poistenia, zamestnania, samostatnej zárobkovej činnosti alebo bydliska, ktoré buď zakladajú nárok na danú dávku, alebo priamo zvyšujú danú dávku.

2. Príslušná inštitúcia každého z daných štátov zohľadní doby uvedené v odseku 1 na účely článku SSC.47 ods. 1 písm. b) bodu i).

3. Pokiaľ by uplatnenie odseku 1 malo za následok, že všetky inštitúcie daných štátov by boli zbavené svojich povinností, dávky sa poskytnú výlučne podľa právnych predpisov posledného z tých štátov, ktorého podmienky sú splnené, akoby sa všetky doby poistenia a bydliska dosiahnuté a zohľadnené v súlade s článkami SSC.7 a SSC.46 ods. 1 a 2 dosiahli podľa právnych predpisov tohto štátu.

4. Tento článok sa neuplatňuje na systémy uvedené v časti 2 prílohy SSC-4.

## ČLÁNOK SSC.53

## Priznanie doplatku

1. Poberateľovi dávok, na ktorého sa vzťahuje táto kapitola, sa nemôže v štáte bydliska, podľa ktorého právnych predpisov sa mu má vyplácať dávka, poskytnúť dávka nižšia ako minimálna dávka ustanovená týmito právnymi predpismi za dobu poistenia alebo bydliska, ktorá sa rovná všetkým dobám zohľadneným pre vyplácanie dávky v súlade s touto kapitolou.
2. Príslušná inštitúcia tohto štátu vyplatí poberateľovi počas celej doby bydliska na území tohto štátu doplatok vo výške rozdielu medzi celkovou sumou dávok splatných podľa tejto kapitoly a výškou minimálnej dávky.

## ČLÁNOK SSC.54

## Valorizácia a nový výpočet dávok

1. Ak sa metóda určenia dávok alebo pravidiel na výpočet dávok zmenili podľa právnych predpisov štátu, alebo ak sa osobná situácia danej osoby zmenila tak, že podľa týchto právnych predpisov by to viedlo k úprave výšky dávky, vykoná sa nový výpočet v súlade s článkom SSC.47.
2. Na druhej strane, ak z dôvodu zvýšenia životných nákladov alebo zmien úrovne príjmu, alebo z iných dôvodov úpravy sa dávky daného štátu menia o percentuálny podiel alebo pevnú sumu, takýto percentuálny podiel alebo pevná suma sa uplatňuje priamo na dávky stanovené v súlade s článkom SSC.47 bez potreby nového výpočtu.



## ČLÁNOK SSC.55

## Osobitné ustanovenia pre štátnych zamestnancov

1. Články SSC.7, SSC.45, SSC.46 ods. 3 a SSC.47 až SSC.54 sa uplatňujú *mutatis mutandis* na osoby, na ktoré sa vzťahuje osobitný systém pre štátnych zamestnancov.

2. Ak však právne predpisy príslušného štátu podmieňujú nadobudnutie, likvidáciu, zachovanie alebo znovunadobudnutie nároku na dávky podľa osobitného systému pre štátnych zamestnancov tým, že všetky doby poistenia sú dosiahnuté podľa jedného alebo viacerých osobitných systémov pre štátnych zamestnancov v tomto štáte, alebo sú považované právnymi predpismi tohto štátu za rovnocenné takýmto dobám, príslušná inštitúcia tohto štátu zohľadní iba tie doby, ktoré sa môžu uznať podľa právnych predpisov, ktoré uplatňuje.

Ak po zohľadnení takto dosiahnutých dôb daná osoba nespĺňa podmienky na poberanie týchto dávok, tieto doby sa zohľadnia na priznanie dávok podľa všeobecného systému, alebo prípadne systému uplatniteľného na manuálnych pracovníkov alebo úradníkov.

3. Ak sa podľa právnych predpisov štátu dávky podľa osobitného systému pre štátnych zamestnancov vypočítavajú na základe posledného platu alebo platov počas referenčnej doby, príslušná inštitúcia tohto štátu zohľadní na účely výpočtu iba tieto platy, náležite opätovne prehodnotené, ktoré sa vyplácali počas doby alebo dôb, počas ktorých sa na danú osobu uplatňovali tieto právne predpisy.

## KAPITOLA 6

## DÁVKY V NEZAMESTNANOSTI

## ČLÁNOK SSC.56

Osobitné ustanovenia o sčítaní dôb poistenia, zamestnania alebo samostatnej zárobkovej činnosti

1. Príslušná inštitúcia štátu, ktorého právne predpisy podmieňujú nadobudnutie, zachovanie, znovunadobudnutie alebo trvanie nároku na dávky dosiahnutím dôb poistenia, zamestnania alebo samostatnej zárobkovej činnosti, v potrebnom rozsahu zohľadní doby poistenia, zamestnania alebo samostatnej zárobkovej činnosti dosiahnuté podľa právnych predpisov ktoréhokoľvek iného štátu, ako keby boli dosiahnuté podľa právnych predpisov, ktoré uplatňuje.

Ak však uplatniteľné právne predpisy podmieňujú nárok na dávky dosiahnutím dôb poistenia, vtedy sa doby zamestnania alebo samostatnej zárobkovej činnosti dosiahnuté podľa právnych predpisov iného štátu nezohľadnia, iba ak by sa takéto doby považovali za doby poistenia a boli dosiahnuté v súlade s uplatniteľnými právnymi predpismi.

2. Uplatňovanie odseku 1 tohto článku sa podmieňuje tým, že daná osoba v súlade s právnymi predpismi, podľa ktorých sa uplatňuje nárok na dávky, naposledy ukončila:

a) doby poistenia, ak tieto právne predpisy vyžadujú doby poistenia;

- b) doby zamestnania, ak tieto právne predpisy vyžadujú doby zamestnania; alebo
- c) doby samostatnej zárobkovej činnosti, ak tieto právne predpisy vyžadujú doby samostatnej zárobkovej činnosti.

## ČLÁNOK SSC.57

### Výpočet dávok v nezamestnanosti

1. Keď sa výpočet dávok v nezamestnanosti vykonáva na základe výšky predchádzajúceho platu alebo príjmu z vykonávania povolania dotknutej osoby, príslušný štát zohľadní plat alebo príjem z vykonávania povolania, ktorý daná osoba mala výlučne v súvislosti so svojou poslednou činnosťou ako zamestnanec alebo samostatne zárobkovo činná osoba podľa právnych predpisov príslušného štátu.
2. Ak právne predpisy uplatňované príslušným štátom stanovujú špecifickú referenčnú dobu na určenie platu alebo príjmu z vykonávania povolania, ktorý slúži na výpočet dávok, a ak počas celej takejto doby alebo počas časti takejto doby sa na danú osobu vzťahovali právne predpisy iného štátu, príslušný štát zohľadní len plat alebo príjem z vykonávania povolania, ktorý daná osoba mala v súvislosti so svojou poslednou činnosťou ako zamestnanec alebo samostatne zárobkovo činná osoba podľa daných právnych predpisov.

## KAPITOLA 7

## PREDDÔCHODKOVÉ DÁVKY

## ČLÁNOK SSC.58

## Dávky

Ak uplatniteľné právne predpisy podmieňujú nárok na preddôchodkové dávky dosiahnutím dôb poistenia, zamestnania alebo samostatnej zárobkovej činnosti, článok SSC.7 sa neuplatňuje.

## HLAVA IV

## RÔZNE USTANOVENIA

## ČLÁNOK SSC.59

## Spolupráca

1. Príslušné orgány štátov oznámia Osobitnému výboru pre koordináciu sociálneho zabezpečenia všetky zmeny svojich právnych predpisov, pokiaľ ide o oblasti sociálneho zabezpečenia, na ktoré sa vzťahuje článok SSC.3 a ktoré sú relevantné pre tento protokol alebo môžu ovplyvniť jeho vykonávanie.

2. Pokiaľ sa na základe tohto protokolu nevyžaduje oznamovanie takýchto informácií Osobitnému výboru pre koordináciu sociálneho zabezpečenia, príslušné orgány štátov budú navzájom komunikovať o opatreniach prijatých na vykonávanie tohto protokolu, ktoré sa neoznamujú na základe odseku 1 a sú relevantné pre vykonávanie tohto protokolu.
3. Orgány a inštitúcie štátov si na účely tohto protokolu poskytujú svoje služby a konajú tak, akoby vykonávali svoje vlastné právne predpisy. Administratívna pomoc poskytnutá uvedenými orgánmi a inštitúciami je spravidla bezplatná. Osobitný výbor pre koordináciu sociálneho zabezpečenia však určí povahu náhrady výdavkov a ich obmedzenia, nad ktoré je úhrada splatná.
4. Orgány a inštitúcie štátov môžu na účely tohto protokolu komunikovať medzi sebou a so zahrnutými osobami alebo ich zástupcami priamo.
5. Inštitúcie a osoby, na ktoré sa vzťahuje tento protokol, majú povinnosť vzájomného informovania sa a spolupráce na zabezpečenie správneho vykonávania tohto protokolu.

Inštitúcie v súlade so zásadou dobrej správy vecí verejných odpovedajú na všetky žiadosti v primeranom čase a v tejto súvislosti poskytujú zainteresovaným osobám akékoľvek informácie požadované na uplatňovanie práv, ktoré im udeľuje tento protokol.

Zainteresované osoby musia čo najskôr informovať inštitúcie príslušného štátu a štátu bydliska o akejkoľvek zmene ich osobnej alebo rodinnej situácie, ktorá má vplyv na ich právo na dávky podľa tohto protokolu.

6. Nerešpektovanie povinnosti informovať podľa odseku 5 tretieho pododseku môže viesť k uplatňovaniu primeraných opatrení v súlade s vnútroštátnym právom. Tieto opatrenia sú však rovnocenné opatreniam uplatniteľným na podobné situácie podľa vnútroštátneho práva a žiadateľom neznemožňujú ani v praxi nadmerne nesťažiť uplatňovanie práv, ktoré sa im udeľujú týmto protokolom.
7. V prípade ťažkostí pri interpretácii alebo uplatňovaní tohto protokolu, čo by mohlo ohroziť práva osoby, na ktorú sa vzťahuje, inštitúcia príslušného štátu alebo štátu miesta bydliska príslušnej osoby kontaktuje inštitúciu (inštitúcie) príslušného štátu (príslušných štátov). Ak v primeranej lehote nemožno nájsť riešenie, zmluvná strana môže požiadať o uskutočnenie konzultácií v rámci Osobitného výboru pre koordináciu sociálneho zabezpečenia.
8. Orgány, inštitúcie a súdy jedného štátu nesmú odmietnuť žiadosti ani iné dokumenty z toho dôvodu, že sú predložené v úradnom jazyku Únie vrátane angličtiny.

## ČLÁNOK SSC.60

### Spracovanie údajov

1. Štáty progresívne používajú nové technológie na výmenu, sprístupňovanie a spracovanie údajov požadovaných na uplatňovanie tohto protokolu.
2. Každý štát je zodpovedný za riadenie svojej časti služieb spracúvania údajov.

3. Elektronický dokument zaslaný alebo vystavený inštitúciou v súlade s týmto protokolom a prílohou SSC-7 nemôže žiadny orgán ani inštitúcia iného štátu odmietnuť z dôvodu, že bol prijatý elektronickým spôsobom, ak prijímajúca inštitúcia vyhlásila, že môže prijímať elektronické dokumenty. Reprodukcia a zaznamenávanie takýchto dokumentov sa považujú za presnú a riadnu reprodukciu originálneho dokumentu alebo záznam informácií, ktorých sa týka, pokiaľ neexistuje dôkaz o opaku.

4. Elektronický dokument sa považuje za platný, ak počítačový systém, v ktorom je dokument zaznamenaný, obsahuje bezpečnostné prvky potrebné na zabránenie akejkoľvek zmene, zverejneniu alebo neoprávnenému prístupu k záznamu. Zaznamenaná informácia sa musí dať kedykoľvek reprodukovať v bezprostredne čitateľnej forme.

## ČLÁNOK SSC.61

### Výnimky

1. Všetky výnimky alebo zníženia daní, kolkových poplatkov, notárskych poplatkov alebo registračných poplatkov stanovených podľa právnych predpisov jedného štátu v súvislosti s certifikátmi alebo dokumentmi, ktoré sa musia predložiť pri uplatňovaní právnych predpisov tohto štátu, sa rozšíria na podobné certifikáty alebo dokumenty, ktoré sa musia predložiť pri uplatňovaní právnych predpisov iného štátu alebo tohto protokolu.

2. Všetky vyhlásenia, dokumenty a certifikáty akéhokoľvek druhu, ktoré sa musia predložiť pri uplatňovaní tohto protokolu, sú oslobodené od overovania diplomatickými alebo konzulárnymi orgánmi.

## ČLÁNOK SSC.62

### Nároky, vyhlásenia alebo odvolania

Všetky nároky, vyhlásenia alebo odvolania, ktoré sa majú predložiť pri uplatňovaní právnych predpisov jedného štátu v rámci špecifikovaného obdobia orgánu, inštitúcii alebo súdu tohto štátu, sú prípustné, ak sa predložia v rámci toho istého obdobia zodpovedajúcemu orgánu, inštitúcii alebo súdu iného štátu. V takom prípade orgán, inštitúcia alebo súd prijímajúci nárok, vyhlásenie alebo odvolanie ho bez zbytočného odkladu postúpi príslušnému orgánu, inštitúcii alebo súdu prvého štátu priamo alebo prostredníctvom príslušných orgánov daných štátov. Dátum, keď boli takéto nároky, vyhlásenia alebo odvolania predložené orgánu, inštitúcii alebo súdu druhého štátu, sa považuje za dátum ich predloženia príslušnému orgánu, inštitúcii alebo súdu.

## ČLÁNOK SSC.63

### Lekárske vyšetrenia

1. Lekárske vyšetrenia stanovené právnymi predpismi jedného štátu sa môžu vykonať na žiadosť príslušnej inštitúcie na území iného štátu inštitúciou miesta pobytu alebo bydliska osoby s nárokom na dávky za podmienok určených v prílohe SSC7 alebo za podmienok dohodnutých medzi príslušnými orgánmi daných štátov.
2. Lekárske vyšetrenia uskutočnené podľa podmienok stanovených v odseku 1 sa považujú za vykonané na území príslušného štátu.



## ČLÁNOK SSC.64

## Výber príspevkov a spätné vymáhanie dávok

1. Výber príspevkov splatných inštitúcii jedného štátu a spätné vymáhanie dávok poskytnutých inštitúciou jedného štátu, ale nie splatných, sa môže realizovať v inom štáte v súlade s postupmi, zárukami a výsadami uplatniteľnými na výber príspevkov splatných zodpovedajúcej inštitúcii druhého štátu a na spätné vymáhanie dávok poskytnutých, ale nie splatných.
2. Vymáhateľné rozhodnutia súdnych a správnych orgánov týkajúce sa výberu príspevkov, úrokov a akýchkoľvek iných poplatkov alebo vymáhania dávok poskytnutých, ale nie splatných, podľa právnych predpisov jedného štátu sa uznávajú a uskutočňujú na žiadosť príslušnej inštitúcie v inom štáte v rámci obmedzení a v súlade s postupmi ustanovenými právnymi predpismi a inými postupmi uplatniteľnými na podobné rozhodnutia druhého štátu. Takéto rozhodnutia sa vyhlásia za vymáhateľné v tomto štáte, pokiaľ tak vyžadujú právne predpisy a akékoľvek iné postupy tohto štátu.
3. Nároky inštitúcie jedného štátu pri konaniach o vymáhaní, konkurzných konaniach alebo konaniach o urovnaní v inom štáte majú rovnaké výsady ako nárokom rovnakého druhu priznávajú právne predpisy druhého štátu.
4. Postupy vykonávania tohto článku vrátane úhrady nákladov sa riadia prílohou SSC-7 alebo prípadne dohodami medzi štátmi ako doplňujúce opatrenie.

## ČLÁNOK SSC.65

## Práva inštitúcií

1. Ak osoba poberá dávky podľa právnych predpisov jedného štátu v súvislosti s úrazom vyplývajúcim z okolností, ku ktorým došlo v inom štáte, všetky práva inštitúcie zodpovednej za poskytovanie dávok voči tretej strane zodpovednej za poskytnutie odškodnenia úrazu sa riadia týmito pravidlami:

- a) ak inštitúcia zodpovedná za poskytovanie dávok podľa právnych predpisov, ktoré uplatňuje, preberá práva, ktoré má poberateľ voči tretej strane, takúto subrogáciu uznávajú všetky štáty;
- b) ak má inštitúcia zodpovedná za poskytovanie dávok priame právo voči tretej strane, všetky štáty takéto práva uznávajú.

2. Ak osoba poberá dávky podľa právnych predpisov jedného štátu v súvislosti s úrazom, ktorý vyplýva z okolností, ku ktorým došlo v inom štáte, na spomenutú osobu alebo príslušnú inštitúciu sa uplatňujú ustanovenia týchto právnych predpisov, ktoré určujú prípady, v ktorých sa má vylúčiť občianskoprávna zodpovednosť zamestnávateľov alebo ich zamestnancov.

Odsek 1 sa uplatňuje aj na akékoľvek práva inštitúcie zodpovednej za poskytovanie dávok voči zamestnávateľom alebo ich zamestnancom v prípadoch, keď ich zodpovednosť nie je vylúčená.

3. Ak v súlade s článkami SSC.30 ods. 3 alebo SSC.36 ods. 2 dva alebo viac štátov alebo ich príslušných orgánov uzavrelo dohodu o upustení od náhrady medzi inštitúciami v rámci ich jurisdikcie alebo ak náhrada nezávisí od výšky dávok skutočne poskytnutých, všetky práva vyplývajúce voči zodpovednej tretej strane sa riadia týmito pravidlami:
- a) ak inštitúcia štátu bydliska alebo pobytu poskytuje dávky osobe v súvislosti so zranením utrpeným na jej území, táto inštitúcia v súlade s ustanoveniami právnych predpisov, ktoré uplatňuje, uplatňuje právo subrogácie alebo priameho opatrenia voči tretej strane zodpovednej za poskytovanie odškodnenia úrazu;
  - b) na účely uplatňovania písmena a):
    - i) sa osoba poberajúca dávky považuje za poistenú inštitúciou miesta bydliska alebo miesta pobytu a
    - ii) táto inštitúcia sa považuje za inštitúciu zodpovednú za poskytovanie dávok;
  - c) odseky 1 a 2 zostávajú uplatniteľné vo vzťahu ku každej dávke, na ktorú sa nevzťahuje dohoda o upustení od náhrady ani náhrada, ktorá nezávisí od výšky dávok skutočne poskytnutých.

## ČLÁNOK SSC.66

### Vykonávanie právnych predpisov

Osobitné ustanovenia na vykonávanie právnych predpisov určitého štátu sú uvedené v prílohe SSC-6.

## HLAVA V

## ZÁVEREČNÉ USTANOVENIA

## ČLÁNOK SSC.67

## Ochrana individuálnych práv

1. Zmluvné strany v súlade so svojimi vnútroštátnymi právnymi poriadkami zabezpečia, aby ustanovenia Protokolu o koordinácii v oblasti sociálneho zabezpečenia mali právnu účinnosť buď priamo, alebo prostredníctvom vnútroštátnych právnych predpisov, ktorými sa tieto ustanovenia uvedú do platnosti tak, aby sa právnické alebo fyzické osoby mohli na uvedené ustanovenia odvolať pred vnútroštátnymi súdmi a správnyimi orgánmi.]
2. Zmluvné strany zabezpečia prostriedky pre právnické a fyzické osoby na účinnú ochranu ich práv podľa tohto protokolu, ako je možnosť predkladať sťažnosti správnyim orgánom alebo podať žalobu na príslušnom súde v rámci náležitého súdneho postupu s cieľom dosiahnuť primeranú a včasnú nápravu.

## ČLÁNOK SSC.68

## Zmeny

Osobitný výbor pre koordináciu sociálneho zabezpečenia môže zmeniť prílohy a dodatky k tomuto protokolu.

## ČLÁNOK SSC.69

### Vypovedanie tohto protokolu

Bez toho, aby bol dotknutý článok 779 tejto dohody, každá zmluvná strana môže kedykoľvek tento protokol vypovedať, a to písomným oznámením diplomatickou cestou. V takomto prípade sa platnosť tohto protokolu skončí v prvý deň deviateho mesiaca nasledujúceho po dátume oznámenia.

## ČLÁNOK SSC.70

### Doložka o ukončení platnosti

1. Tento protokol sa prestane uplatňovať pätnásť rokov po nadobudnutí platnosti tejto dohody.
2. Nie menej ako 12 mesiacov pred tým, ako sa tento protokol prestane uplatňovať v súlade s odsekom 1, ktorákoľvek zmluvná strana oznámi druhej zmluvnej strane svoj úmysel začať rokovania s cieľom uzatvoriť aktualizovaný protokol.

## ČLÁNOK SSC.71

## Postupy po vypovedaní dohody

Keď sa tento protokol prestane uplatňovať podľa článku SSC.69, článku SSC.70 alebo článku FINPROV.8, práva poistencov týkajúce sa nárokov na základe dosiahnutých dôb alebo skutočností či udalostí, ktoré nastali pred skončením uplatňovania tohto protokolu, zostanú zachované. Rada pre partnerstvo môže ustanoviť dodatočné dojednania, v ktorých sa určia vhodné nadväzné a prechodné opatrenia vo vhodnom čase pred skončením uplatňovania tohto protokolu.

**PRÍLOHA SSC-1****URČITÉ PEŇAŽNÉ DÁVKY,  
NA KTORÉ SA TENTO PROTOKOL NEVZŤAHUJE****ČASŤ 1****OSOBITNÉ NEPRÍSPEVKOVÉ PEŇAŽNÉ DÁVKY**

[článok SSC.3 ods. 4 písm. a) tohto protokolu]

- i) **SPOJENÉ KRÁĽOVSTVO**
  - a) Štátny dôchodkový príspevok [zákon o štátnom dôchodkovom príspevku z roku 2002 a zákon o štátnom dôchodkovom príspevku (Severné Írsko) z roku 2002];
  - b) Prídavky pre uchádzačov o zamestnanie na základe príjmu [zákon o uchádzačoch o zamestnanie z roku 1995 a nariadenie o uchádzačoch o zamestnanie (Severné Írsko) z roku 1995];
  - c) Prídavok na mobilitu k príspevku na bývanie pre osoby so zdravotným postihnutím [zákon o príspevkoch a dávkach sociálneho zabezpečenia z roku 1992 a zákon o príspevkoch a dávkach sociálneho zabezpečenia (Severné Írsko) z roku 1992].
  - d) Prídavok na mobilitu k príspevku na osobnú nezávislosť [zákon o reforme sociálneho zabezpečenia z roku 2012 (časť 4) a nariadenie o reforme sociálneho zabezpečenia (Severné Írsko) z roku 2015 (časť 5)].

- e) Zamestnanecký a podporný príspevok vypočítaný z príjmu [zákon o reforme sociálneho zabezpečenia z roku 2007 a zákon o reforme sociálneho zabezpečenia z roku 2007 (Severné Írsko)].
- f) Príspevok na potraviny z programu Best Start [predpisy o príspevkoch na potraviny (potraviny z programu Best Start) (Škótsko) z roku 2019 (SSI 2019/193)].
- g) Príspevky z programu Best Start (príspevok v tehotenstve a príspevok na dieťa, príspevok na rané vzdelávanie, príspevok na školskú dochádzku) [predpisy o pomoci v prvých rokoch života (príspevky z programu Best Start) (Škótsko) z roku 2018 (SSI 2018/370)];
- h) Príspevok na úhradu výdavkov na pohreb [predpisy o pomoci pri úhrade výdavkov na pohreb (Škótsko) z roku 2019 (SSI 2019/292)].

ii) ČLENSKÉ ŠTÁTY

RAKÚSKO

Kompenzačný príspevok (spolkový zákon z 9. septembra 1955 o všeobecnom sociálnom poistení – ASVG, spolkový zákon z 11. októbra 1978 o sociálnom poistení osôb zamestnaných v obchodnom sektore – GSVG a spolkový zákon z 11. októbra 1978 o sociálnom poistení pracovníkov v poľnohospodárstve – BSVG).

BELGICKO

- a) Dávka nahrádzajúca príjem (zákon z 27. februára 1987).
- b) Zaručený príjem pre staršie osoby (zákon z 22. marca 2001).



**BULHARSKO**

Sociálny starobný dôchodok (článok 89 zákonníka o sociálnom poistení).

**CYPRUS**

- a) Sociálny dôchodok [zákon o sociálnych dôchodkoch z roku 1995 (zákon 25(I)/95) v znení zmien].
- b) Prídavok pri závažnom stupni obmedzenia pohyblivosti (rozhodnutia rady ministrov č. 38210 zo 16. októbra 1992, č. 41370 z 1. augusta 1994, č. 46183 z 11. júna 1997 a č. 53675 zo 16. mája 2001).
- c) Osobitná podpora pre nevidiace osoby [zákon o osobitných podporách z roku 1996 (zákon 77(I)/96) v znení neskorších predpisov].

**ČESKÁ REPUBLIKA**

Sociálna podpora (zákon č. 117/1995 Zb. o štátnej sociálnej podpore).

**DÁNSKO**

Výdavky na bývanie pre dôchodcov (zákon o podpore samostatného bývania, konsolidované znenie zákona č. 204 z 29. marca 1995).

**ESTÓNSKO**

- a) Dávka pre plnoleté osoby so zdravotným postihnutím (zákon z 27. januára 1999 o sociálnych dávkach pre osoby so zdravotným postihnutím).

- b) Štátna dávka v nezamestnanosti (zákon z 29. septembra 2005 o službách na trhu práce a jeho podpore).

#### FÍNSKO

- a) Príspevok na bývanie pre dôchodcov (zákon 571/2007 o príspevku na bývanie pre dôchodcov).
- b) Podpora trhu práce (zákon 1290/2002 o dávkach v nezamestnanosti).
- c) Osobitná pomoc prisťahovalcom (zákon o osobitnej pomoci prisťahovalcom, 1192/2002).

#### FRANCÚZSKO

- a) Doplnkové dávky:
  - i) z osobitného fondu pre invaliditu; a
  - ii) z fondu solidarity v starobe vo vzťahu k nadobudnutým právam(zákon z 30. júna 1956 kodifikovaný v knihe VIII zákonníka sociálneho zabezpečenia).
- b) Prídavok pre plnoleté osoby so zdravotným postihnutím (zákon z 30. júna 1975 kodifikovaný v knihe VIII zákonníka o sociálnom zabezpečení).
- c) Osobitný prídavok (zákon z 10. júla 1952 kodifikovaný v knihe VIII zákonníka o sociálnom zabezpečení) vo vzťahu k nadobudnutým právam.

- d) Prídavok solidarity v starobe (vyhláška z 24. júna 2004 kodifikovaná v knihe VIII zákonníka o sociálnom zabezpečení) k 1. januáru 2006.

#### NEMECKO

- a) Príjem na základné životné potreby pre staršie osoby a osoby so zníženou zárobkovou schopnosťou podľa kapitoly 4 knihy XII sociálneho zákonníka.
- b) Dávky na pokrytie nákladov na živobytie v rámci základného príspevku pre uchádzačov o zamestnanie, pokiaľ nie sú vo vzťahu k týmto dávkam splnené požiadavky na dočasný príplatok na základe poberania dávok v nezamestnanosti (článok 24 ods. 1 knihy II Sociálneho zákonníka).

#### GRÉCKO

Osobitné dávky pre staršie osoby (zákon 1296/82).

#### MAĎARSKO

- a) Renta v invalidite [vyhláška rady ministrov č. 83/1987 (XII 27) o rente v invalidite].
- b) Nepríspevkové prídavky v starobe [zákon III o sociálnej správe a sociálnych dávkach z roku 1993].
- c) Príspevok na prepravu [vyhláška vlády č. 164/1995 (XII 27) o príspevkoch na prepravu pre osoby s ťažkým zdravotným postihnutím].

## ÍRSKO

- a) Dávka pre osoby uchádzajúce sa o zamestnanie (konsolidované znenie zákona o sociálnej starostlivosti z roku 2005, časť 3 kapitola 2).
- b) Štátny dôchodok (nepríspevkový) (konsolidované znenie zákona o sociálnej starostlivosti z roku 2005, časť 3 kapitola 4).
- c) Vdovský dôchodok (nepríspevkový) a vdovecký dôchodok (nepríspevkový) (konsolidované znenie zákona o sociálnej starostlivosti z roku 2005, časť 3 kapitola 6).
- d) Dávka pre osoby so zdravotným postihnutím (konsolidované znenie zákona o sociálnej starostlivosti z roku 2005, časť 3 kapitola 10).
- e) Príspevok na mobilitu (zákon o zdraví z roku 1970, oddiel 61).
- f) Dôchodok pre nevidiacich (konsolidované znenie zákona o sociálnej starostlivosti z roku 2005, časť 3 kapitola 5).

## TALIANSKO

- a) Sociálne dôchodky pre osoby bez prostriedkov (zákon č. 153 z 30. apríla 1969).
- b) Dôchodky a prídavky pre civilné zdravotne postihnuté osoby alebo invalidné osoby (zákon č. 118 z 30. marca 1971, č. 18 z 11. februára 1980 a č. 508 z 21. novembra 1988).
- c) Dôchodky a prídavky pre nemé a nepočujúce osoby (zákon č. 381 z 26. mája 1970 a č. 508 z 21. novembra 1988).

- d) Dôchodky a prídavky pre civilné nevidiace osoby (zákon č. 382 z 27. mája 1970 a č. 508 z 21. novembra 1988).
- e) Doplnkové dávky k minimálnym dôchodkom (zákon č. 218 zo 4. apríla 1952, č. 638 z 11. novembra 1983 a č. 407 z 29. decembra 1990).
- f) Doplnkové dávky k prídavkom pre zdravotne postihnuté osoby (zákon č. 222 z 12. júna 1984).
- g) Sociálny prídavok (zákon č. 335 z 8. augusta 1995).
- h) Sociálny príspevok (článok 1 ods. 1 a 12 zákona č. 544 z 29. decembra 1988 a následné zmeny).

#### LOTYŠSKO

- a) Dávky štátneho sociálneho zabezpečenia (zákon o štátnych sociálnych dávkach z 1. januára 2003).
- b) Prídavok na kompenzáciu dopravných nákladov pre osoby so zdravotným postihnutím s obmedzenou pohyblivosťou (zákon o štátnych sociálnych dávkach z 1. januára 2003).

#### LITVA

- a) Dôchodok sociálnej pomoci (článok 5 zákona o štátnych sociálnych príspevkoch z roku 2005).
- b) Podporný príspevok (článok 15 zákona o štátnych sociálnych príspevkoch z roku 2005).

- c) Náhrada na dopravu pre osoby so zdravotným postihnutím, ktoré majú problémy s pohyblivosťou (článok 7 zákona o náhrade na dopravu z roku 2000).

#### LUXEMBURSKO

Príjem pre osoby so závažným zdravotným postihnutím (článok 1 ods. 2 zákona z 12. septembra 2003) s výnimkou osôb uznaných za pracovníkov so zdravotným postihnutím a zamestnaných na všeobecnom trhu práce alebo na chránenom pracovisku.

#### MALTA

- a) Doplnkový príspevok [časť 73 zákona o sociálnom zabezpečení (kap. 318) z roku 1987].
- b) Výsluhový dôchodok [zákon o sociálnom zabezpečení (kap. 318) z roku 1987].

#### HOLANDSKO

- a) Zákon z 24. apríla 1997 o podpore pri práci a zamestnaní pre mladé osoby so zdravotným postihnutím (Wet Wajong).
- b) Zákon o doplnkových dávkach zo 6. novembra 1986 (TW).

#### POLSKO

Sociálny dôchodok (zákon z 27. júna 2003 o sociálnych dôchodkoch).

## PORTUGALSKO

- a) Nepríspevkový štátny starobný a invalidný dôchodok (zákonný dekrét č. 464/80 z 13. októbra 1980).
- b) Nepríspevkové vdovské/vdovecké dôchodky (vykonávacia vyhláška č. 52/81 z 11. novembra 1981).
- c) Príplatok solidarity pre staršie osoby (zákonný dekrét č. 232/2005 z 29. decembra 2005 zmenená zákonným dekrétom č. 236/2006 z 11. decembra 2006).

## SLOVENSKO

- a) Úprava dôchodku priznaného pred 1. januárom 2004, ktorý je jediným zdrojom príjmu.
- b) Sociálny dôchodok, ktorý bol priznaný pred 1. januárom 2004.

## SLOVINSKO

- a) Štátny dôchodok (zákon o dôchodkovom a invalidnom poistení z 23. decembra 1999).
- b) Podpora príjmu dôchodcov (zákon o dôchodkovom a invalidnom poistení z 23. decembra 1999).
- c) Príspevok na výživu (zákon o dôchodkovom a invalidnom poistení z 23. decembra 1999).

## ŠPANIELSKO

- a) Garantovaný minimálny príjem (zákon č. 13/82 zo 7. apríla 1982).
- b) Peňažné dávky na pomoc starším osobám a invalidným osobám, ktoré nie sú schopné pracovať (kráľovská vyhláška č. 2620/81 z 24. júla 1981).
  - i) Nepríspevkové invalidné dôchodky a starobné dôchodky stanovené v hlave VI kapitole II konsolidovaného znenia všeobecného zákona o sociálnom zabezpečení schváleného kráľovským legislatívnym dekrétom č. 8/2015 z 30. októbra 2015; a
  - ii) dávky, ktoré sú prídavkom k uvedeným dôchodkom, ako sa stanovuje v právnych predpisoch autonómnych oblastí Comunidades Autónomas, a zaručujú minimálny príjem na základné životné potreby so zreteľom na hospodársku a sociálnu situáciu v dotknutých autonómnych oblastiach Comunidades Autónomas.
- c) Prídavky na podporu pohyblivosti a náhradu nákladov na dopravu (zákon č. 13/1982 zo 7. apríla 1982).

## ŠVÉDSKO

- a) Príspevky na bývanie osobám, ktoré poberajú dôchodok (zákon 2001:761).
- b) Finančná podpora starších osôb (zákon 2001:853).



## ČASŤ 2

## DÁVKY DLHODOBEJ STAROSTLIVOSTI

[článok SSC.3 ods. 4 písm. d) protokolu]

- i) SPOJENÉ KRÁĽOVSTVO
  - a) Príspevok na opatrovateľskú službu [zákon o príspevkoch a dávkach sociálneho zabezpečenia z roku 1992, predpisy o sociálnom zabezpečení (príspevok na opatrovateľskú službu) z roku 1991, zákon o príspevkoch a dávkach sociálneho zabezpečenia (Severné Írsko) z roku 1992 a predpisy o sociálnom zabezpečení (príspevok na opatrovateľskú službu) (Severné Írsko) z roku 1992].
  - b) Príspevok pre opatrovníka [zákon o príspevkoch a dávkach sociálneho zabezpečenia z roku 1992, predpisy o sociálnom zabezpečení (príspevok na starostlivosť o invalidnú osobu) z roku 1976, zákon o príspevkoch a dávkach sociálneho zabezpečenia (Severné Írsko) z roku 1992 a predpisy o sociálnom zabezpečení (príspevok na starostlivosť o invalidnú osobu) z roku 1976 (Severné Írsko)].
  - c) Prídavok na starostlivosť k príspevku na bývanie pre osoby so zdravotným postihnutím [zákon o príspevkoch a dávkach sociálneho zabezpečenia z roku 1992, predpisy o sociálnom zabezpečení (príspevok na bývanie pre osoby so zdravotným postihnutím) z roku 1991, zákon o príspevkoch a dávkach sociálneho zabezpečenia (Severné Írsko) z roku 1992 a predpisy o sociálnom zabezpečení (príspevok na bývanie pre osoby so zdravotným postihnutím) (Severné Írsko) z roku 1992].

- d) Prídavok na každodenné výdavky k príspevku na osobnú nezávislosť [zákon o reforme sociálneho zabezpečenia z roku 2012 (časť 4), predpisy o sociálnom zabezpečení (príspevok na osobnú nezávislosť) z roku 2013, predpisy o príspevku na osobnú nezávislosť (prechodné ustanovenia) z roku 2013, predpisy o príspevku na osobnú nezávislosť (prechodné ustanovenia) (zmeny) z roku 2019, nariadenie o reforme sociálneho zabezpečenia (Severné Írsko) z roku 2015 (časť 5), predpisy o príspevku na osobnú nezávislosť (Severné Írsko) z roku 2016, predpisy o príspevku na osobnú nezávislosť (prechodné ustanovenia) (Severné Írsko) z roku 2016 a predpisy o príspevku na osobnú nezávislosť (prechodné ustanovenia) (zmeny) (Severné Írsko) z roku 2019].
- e) Príplatok k príspevku pre opatrovníka [zákon o sociálnom zabezpečení (Škótsko) z roku 2018].
- f) Príspevok pre mladých opatrovníkov [predpisy o pomoci pre opatrovníka (príspevky pre mladých opatrovníkov) (Škótsko) z roku 2020 (v znení zmien)].

ii) ČLENSKÉ ŠTÁTY

RAKÚSKO

- a) Spolkový zákon o príspevkoch na dlhodobú starostlivosť (Bundespflegegeldgesetz, BPGG), pôvodná verzia BGBl. č. 110/1993, posledná zmena BGBl-I č. 100/2016.
- b) Predpis o zavedení spolkového príspevku na dlhodobú starostlivosť [Einstufungsverordnung zum Bundespflegegeldgesetz (EinstV)]:

- c) Predpis spolkového ministra práce, sociálnych vecí a ochrany spotrebiteľov o posudzovaní potreby starostlivosti o deti a mládež v súlade so spolkovým zákonom o ošetrovateľskej starostlivosti (Bundespflegegeldgesetz, Kinder-EinstV).
- d) Viaceré príslušné právne základy, napr. dohoda medzi spolkovou vládou a spolkovými krajinami o spoločných opatreniach pre osoby vyžadujúce starostlivosť, zákony spolkových krajín o sociálnej pomoci a zdravotnom postihnutí.
- e) Zákon o fonde starostlivosti (Pflegefondsgesetz, PFG), pôvodná verzia: Úradný vestník (BGBl. I) č. 57/2011.
- f) Nariadenie o štatistike v súvislosti so službami starostlivosti z roku 2012 (Pflegedienstleistungsstatistik-Verordnung 2012).
- g) Podpora v prípade nepretržitej starostlivosti: Spolkový zákon o príspevkoch na dlhodobú starostlivosť (Bundespflegegeldgesetz, BPGG):
- h) Usmernenia pre podporu v prípade nepretržitej starostlivosti [§ 21b spolkového zákona o príspevkoch na dlhodobú starostlivosť (Bundespflegegeldgesetz)].
- i) Usmernenia pre priznávanie dávok na podporu v prípade nepretržitej starostlivosti [§ 21a spolkového zákona o príspevkoch na dlhodobú starostlivosť (Bundespflegegeldgesetz)].
- j) Zákaz vymáhania nákladov na starostlivosť.

- k) Spolkový zákon o špecifickom príspevku pri znemožnení prístupu k finančným prostriedkom pri umiestnení osôb v pobytových zariadeniach sociálnej starostlivosti.
- l) Spolkový zákon o špecifickom príspevku pri znemožnení prístupu k finančným prostriedkom pri umiestnení osôb v pobytových zariadeniach sociálnej starostlivosti pre rok 2019 a 2020, Spolková zbierka zákonov (BGBl.) časť I č. 95/2019.

#### BELGICKO

- a) Zákon o povinnom poistení zdravotnej starostlivosti a nemocenských dávok (Loi relative à l'assurance obligatoire soins de santé et indemnités/Wet betreffende de verplichte verzekering voor geneeskundige verzorging en uitkeringen), upravený 14. júla 1994.
- b) Zákon z 27. februára 1987 o prídavkoch pre osoby so zdravotným postihnutím (Loi relative aux allocations aux personnes handicapées/Wet betreffende de tegemoetkomingen aan gehandicapten).
- c) Flámska sociálna ochrana (Vlaamse sociale bescherming): Vyhláška flámskeho parlamentu z 18. mája 2018 o organizácii flámskej sociálnej ochrany (Decreet houdende Vlaamse sociale bescherming) a nariadenia flámskej vlády z 30. novembra 2018.
- d) Valónsky kódex pre oblasť sociálnych opatrení a zdravia (Code wallon de l'Action sociale et de la Santé), časť s vyhláškami, časť 1, kniha IIIter, ustanovený vyhláškou z 8. novembra 2018.
- e) Valónsky regulačný kódex pre oblasť sociálnych opatrení a zdravia, časť I/1, ustanovený vyhláškou valónskej vlády z 21. decembra 2018.

- f) Vyhláška z 13. decembra 2018 o ponukách pre staršie alebo závislé osoby a o paliatívnej starostlivosti (Dekret über die Angebote für Senioren und Personen mit Unterstützungsbedarf sowie über die Palliativpflege).
- g) Vyhláška zo 4. júna 2007 o zariadeniach psychiatrickej opatrovateľskej starostlivosti (Dekret über die psychiatrischen Pflegewohnheime).
- h) Vládny dekrét z 20. júna 2017 o mobilných pomôckach (Erlass über die Mobilitätshilfen).
- i) Vyhláška z 13. decembra 2016 o zriadení nemeckého komunitného úradu pre nezávislý život (Dekret zur Schaffung einer Dienststelle der Deutschsprachigen Gemeinschaft für selbstbestimmtes Leben).
- j) Kráľovský dekrét z 5. marca 1990 o príspevku na pomoc pre staršie osoby (Arrêté royal du 5 mars 1990 relatif à l'allocation pour l'aide aux personnes âgées).
- k) Vládny dekrét z 19. decembra 2019 o prechodných ustanoveniach týkajúcich sa postupu získania predchádzajúceho povolenia alebo súhlasu na úhradu všetkých alebo čiastočných nákladov dlhodobej rehabilitácie v zahraničí (Erlass der Regierung zur übergangsweisen Regelung des Verfahrens zur Erlangung einer Vorabgenehmigung oder Zustimmung zwecks Kostenübernahme oder Kostenbeteiligung für eine Langzeitrehabilitation im Ausland).
- l) Nariadenie z 21. decembra 2018 o bruselských zdravotných poisťovniach v oblasti zdravotnej starostlivosti a pomoci ľuďom (Ordonnance du 21 décembre 2018 relative aux organismes assureurs bruxellois dans le domaine des soins de santé et de l'aide aux personnes).

- m) Spolupráca medzi federatívnymi subjektmi:
- n) Dohoda o spolupráci z 31. decembra 2018 medzi Flámskym spoločenstvom, Valónskym regiónom, Radou Francúzskeho spoločenstva, Radou jednotného spoločenstva a Nemecky hovoriacim spoločenstvom v súvislosti s mobilnými pomôckami.
- o) Dohoda o spolupráci z 31. decembra 2018 medzi Flámskym spoločenstvom, Valónskym regiónom, Radou Francúzskeho spoločenstva, Radou jednotného spoločenstva a Nemecky hovoriacim spoločenstvom v súvislosti s financovaním starostlivosti pri využívaní inštitúcií poskytujúcich starostlivosť, ktoré sa nachádzajú mimo hraníc federatívneho subjektu.

## BULHARSKO

- a) Zákonník sociálneho poistenia (Кодекс за социално осигуряване) z roku 1999, názov zmenený v roku 2003.
- b) Zákon o sociálnej pomoci (Закон за социално подпомагане) z roku 1998.
- c) Predpis o vykonávaní zákona o sociálnej pomoci (Правилник за прилагане на Закона за социално подпомагане) z roku 1998.
- d) Zákon o integrácii osôb so zdravotným postihnutím (Закон за хората с увреждания) z roku 2019.
- e) Zákon o osobnej pomoci z roku 2019 (Закон за личната помощ), ktorý nadobudol účinnosť 1. septembra 2019.
- f) Nariadenie o vykonávaní zákona o integrácii osôb so zdravotným postihnutím (Правилник за прилагане на Закона за интеграция на хората с увреждания), 2004.

- g) Vyhláška o zdravotníckych odborných znalostiach (Наредба за медицинската експертиза), 2010.
- h) Sadzby poplatkov za sociálne služby financované zo štátneho rozpočtu (Тарифа за таксите за социални услуги, финансирани от държавния бюджет), 2003.

## CHORVÁTSKO

- a) Zákon o sociálnom zabezpečení (Zakon o socijalnoj skrbi) z roku 2013, Ú. v. č. 157/13, 152/14, 99/15, 52/16, 16/17, 130/17 a 98/19.
- b) Zákon o pestúnskych rodinách (Zakon o udomiteljstvu) Ú. v. č. 90/11 a 78/12, v znení zmien.
- c) Vyhláška o minimálnych požiadavkách pri poskytovaní sociálnych služieb (Pravilnik o minimalnim uvjetima za pružanje socijalnih usluga) z roku 2014, Ú. v. č. 40/14 a 66/15.
- d) Vyhláška o účasti príjemcov a ich spôsoboch úhrady v súvislosti s nákladmi na výživné spojenými s ubytovaním mimo rodiny (Pravilnik o sudjelovanju i načinu plaćanja korisnika I drugih obveznika uzdržavanja u troškovima smještaja izvan vlastite obitelji) z roku 1998, Ú. v. č. 112/98 a 05/02, v znení zmien.
- e) Vyhláška o obsahu a spôsobe uchovávanía záznamov o osobách vykonávajúcich odborné povolanie v oblasti poskytovania sociálnych služieb (Pravilnik o sadržaju I načinu vođenja evidencije fizičkih osoba koje profesionalno pružaju socijalne usluge) z roku 2015, Ú. v. č. 66/15.

## CYPRUS

- a) Služby sociálneho zabezpečenia (Υπηρεσίες Κοινωνικής Ευημερίας):
- b) Nariadenia a dekréty o garantovanom minimálnom príjme a vo všeobecnosti o sociálnych dávkach (dávky v núdzi a potreby starostlivosti), v znení zmien alebo nahradení. Zákony o domovoch dôchodcov a starostlivosti o osoby so zdravotným postihnutím (Οι περί Στεγών για Ηλικιωμένους και Αναπήρους Νόμοι) z rokov 1991 – 2011.[L. 222/91 a L. 65(I)/2011].
- c) Zákony o denných centrách starostlivosti pre dospelých (Οι περί Κέντρων Ενηλίκων Νόμοι)[L. 38(I)/1997 a L.64(I)/2011].
- d) Schéma štátnej pomoci podľa nariadenia č. 360/2012 o poskytovaní služieb všeobecného hospodárskeho záujmu (De minimis) [Σχέδιο Κρατικών Ενισχύσεων ‘Ησσονος Σημασίας, βάση του Κανονισμού 360/2012 για την παροχή υπηρεσιών γενικού οικονομικού συμφέροντος].
- e) Služba správy dávok sociálneho zabezpečenia (Υπηρεσία Διαχείρισης Επιδομάτων Πρόνοιας):
- f) Zákon o garantovanom minimálnom príjme a vo všeobecnosti o sociálnych dávkach z roku 2014, v znení zmien alebo nahradení.
- g) Nariadenia a dekréty o garantovanom minimálnom príjme a vo všeobecnosti o dávkach sociálneho zabezpečenia, v znení zmien alebo nahradení.



## ČESKÁ REPUBLIKA

- a) Zákon č. 108/2006 o sociálních službách (Zákon o sociálních službách).
- b) Zákon č. 372/2011 o službách zdravotnej starostlivosti (Zákon o zdravotních službách).
- c) Zákon č. 48/1997 o veřejnom zdravotnom poistení (Zákon o veřejném zdravotním pojištění).

## DÁNSKO

- a) Konsolidovaný zákon č. 988 zo 17. augusta 2017 o sociálních službách (om social service).
- b) Konsolidovaný zákon č. 119 z 1. februára 2019 o sociálnom bývaní (om almene boliger).

## ESTÓNSKO

Zákon o sociálnom zabezpečení (Sotsiaalhoolekande seadus) 2016.

## FÍNSKO

- a) Zákon o službách a pomoci poskytovanej osobám so zdravotným postihnutím (Laki vammaisuuden perusteella järjestettävistä palveluista ja tukitoimista) z 3. apríla 1987.
- b) Zákon o podpore funkčnej kapacity starnúceho obyvateľstva a o službách sociálnej a zdravotnej starostlivosti pre staršie osoby (Laki ikääntyneen väestön toimintakyvyn tukemisesta sekä iäkkäiden sosiaali- ja terveystalveluista) z 28. decembra 2012.

- c) Zákon o sociálnom zabezpečení (Sosiaalihuoltolaki) z 30. decembra 2014.
- d) Zákon o zdravotnej starostlivosti (Terveysdenhuoltolaki) z 30. decembra 2010.
- e) Zákon o primárnej zdravotnej starostlivosti (Kansanterveyslaki) z 28. januára 1972.
- f) Zákon o podpore neformálnej starostlivosti (Laki omaishoidon tuesta) z 2. decembra 2005.
- g) Zákon o starostlivosti v rodine (Perhehoitolaki) z 20. marca 2015.

#### FRANCÚZSKO

- a) Príplatok pre tretiu stranu (majoration pour tierce personne, MTP):

články L. 341-4 a L. 355-1 zákona o sociálnom zabezpečení (Code de la sécurité sociale).

- b) Doplnková dávka na využívanie služieb tretej strany (prestation complémentaire pour recours à tierce personne): článok L. 434-2 zákona o sociálnom zabezpečení.
- c) Osobitný príplatok na vzdelávanie dieťaťa so zdravotným postihnutím (complément d'allocation d'éducation de l'enfant handicapé): článok L. 541-1 zákona o sociálnom zabezpečení.
- d) Kompenzačná dávka pri zdravotnom postihnutí (prestation de compensation du handicap, PCH): články L. 245-1 až L. 245-14 zákona o sociálnych službách a rodine (Code de l'action sociale et des familles).

- e) Dávka pri strate sebestačnosti (allocation personnalisée d'autonomie, APA): články L. 232-1 až L. 232-28 zákona o sociálnych službách a rodine (Code de l'action sociale et des familles).

#### NEMECKO

- a) Poistenie v prípade dlhodobej starostlivosti (Pflegeversicherung):
- b) Poistenie v prípade dlhodobej sociálnej starostlivosti určené pre osoby poistené v rámci zákonného nemocenského poistenia a súkromné poistenie v prípade povinnej dlhodobej starostlivosti určené pre osoby poistené v rámci súkromného nemocenského poistenia: Sociálny zákonník (Sozialgesetzbuch), zväzok XI (SGB XI), naposledy zmenený článkom 2 zákona z 21. decembra 2019 (BGBl. časť I s. 2913).

#### GRÉCKO

- a) Zákon č. 1140/1981, v znení zmien.
- b) Legislatívny dekrét č. 162/73 a spoločné ministerské rozhodnutie č. Π4β/5814/1997.
- c) Ministerské rozhodnutie č. Π1γ/ΑΓΠ/οικ.14963 z 9. októbra 2001.
- d) Zákon č. 4025/2011.
- e) Zákon č. 4109/2013.
- f) Zákon č. 4199/2013 čl. 127.

- g) Zákon č. 4368/2016 čl. 334.
- h) Zákon č. 4483/2017 čl. 153.
- i) Zákon č. 498/1-11-2018 čl. 28, 30 a 31, pokiaľ ide o „nariadenie o jednotných dávkach na zdravotnú starostlivosť“ Národnej zdravotníckej organizácie poskytovateľov služieb (EOPYY).

#### MAĎARSKO

- a) Služby dlhodobej starostlivosti pri poskytovaní osobnej sociálnej starostlivosti (sociálne služby):
- b) Zákon III z roku 1993 o správe sociálneho zabezpečenia a sociálnej pomoci (törvény a szociális igazgatásról és szociális ellátásokról) doplnený vládnymi a ministerskými dekrétmi.

#### ÍRSKO

- a) Zákon o zdravotnej starostlivosti z roku 1970 (č. 1 z roku 1970).
- b) Zákon o schéme podpory domovov opatrovateľských služieb z roku 2009 (č. 15 z roku 2009).
- c) Zákon o konsolidácii sociálneho zabezpečenia z roku 2005:
- d) príspevok pri trvalej starostlivosti;
- e) dávka pre opatrovníka;
- f) príspevok pre opatrovníka;

- g) grant na podporu opatrovníka;
- h) príspevok na domácu starostlivosť.

#### TALIANSKO

- a) Zákon č. 118 z 30. marca 1971 o civilných dávkach v invalidite (Legge 30 Marzo 1971, n. 118 - Conversione in Legge del D.L. 30 gennaio 1971, n. 5 e nuove norme in favore dei mutilati ed invalidi civili).
- b) Zákon č. 18 z 11. februára 1980 o príspevku pri trvalej starostlivosti (Legge 11 Febbraio 1980, n. 18 – Indennità di accompagnamento agli invalidi civili totalmente inabili).
- c) Zákon č. 104 z 5. februára 1992, článok 33 (rámcový zákon o zdravotnom postihnutí) (Legge 5 Febbraio 1992, n. 104 – Legge-quadro per l'assistenza, l'integrazione sociale e i diritti delle persone handicappate).
- d) Legislatívny dekrét č. 112 z 31. marca 1998 o prevode legislatívnych úloh a správnych právomocí zo štátu na regióny a miestne subjekty (Decreto Legislativo 31 Marzo 1998, n. 112 – Conferimento di funzioni e compiti amministrativi dello Stato alle regioni ed agli enti locali, in attuazione del capo I della Legge 15 Marzo 1997, n. 59).
- e) Nariadenie (ES) Európskeho parlamentu a Rady č. 883/2004 o koordinácii systémov sociálneho zabezpečenia [Regolamento (CE) 883 del 29 aprile 2004 del Parlamento Europeo e del Consiglio, relativo al coordinamento dei sistemi di sicurezza sociale – SNCB – článok 70 a príloha X].

- f) Zákon č. 183 zo 4. novembra 2010, článok 24, o zmene pravidiel týkajúcich sa schválenia pomoci osobám so zdravotným postihnutím v ťažkých situáciách (Legge n. 183 del 4 Novembre 2010, art. 24 - Modifiche alla disciplina in materia di permessi per l'assistenza a portatori di handicap in situazione di gravità).
- g) Zákon č. 147 z 27. decembra 2013 obsahujúci ustanovenia o zostavovaní ročného a viacročného rozpočtu štátu – zákon o stabilite z roku 2014 (Disposizioni per la formazione del bilancio annuale e pluriennale dello Stato – Legge di stabilità 2014).

## LOTYŠSKO

- a) Zákon o sociálnych službách a sociálnej pomoci (Sociālo pakalpojumu un sociālās palīdzības likums) z 31. októbra 2002.
- b) Zákon o zdravotnej liečbe (Ārstniecības likums) z 12. júna 1997.
- c) Zákon o právach pacienta (Pacientu tiesību likums) 30/12/2009
- d) Nariadenie kabinetu ministrov č. 555 o organizácii zdravotnej starostlivosti a postupe úhrady (Ministru kabineta 2018. gada 28. augusta noteikumi Nr.555 “Veselības aprūpes pakalpojumu organizēšanas un samaksas kārtība”) z 28. augusta 2018.
- e) Nariadenie kabinetu ministrov č. 275 o postupoch úhrady za služby sociálnej starostlivosti a sociálnej rehabilitácie a o postupoch hradenia nákladov na služby z rozpočtu miestnej samosprávy (Ministru kabineta 2003.gada 27.maija noteikumi Nr.275 „Sociālās aprūpes un sociālās rehabilitācijas pakalpojumu samaksas kārtība un kārtība, kādā pakalpojuma izmaksas tiek segtas no pašvaldības budžeta“) z 27. mája 2003.

- f) Nariadenie kabinetu ministrov č. 138 o prijímaní sociálnych služieb a sociálnej pomoci (Ministru kabineta 2019.gada 2.aprīļa noteikumi Nr 138 “Noteiku mi par sociālo pakalpojumu un sociālās palīdzības saņemšanu”) 02/04/2019.

#### LITVA

- a) Zákon o cielených kompenzáciách (Tikslinių kompensacijų įstatymas) z 29. júna 2016 (č. XII-2507).
- b) Zákon o sociálnych službách (Socialinių paslaugų įstatymas) z 19. januára 2006 (č. X-493).
- c) Zákon o zdravotnom poistení (Sveikatos draudimo įstatymas) z 21. mája 1996 (č. I-1343).
- d) Zákon o systéme zdravotnej starostlivosti (Sveikatos sistemos įstatymas) z 19. júla 1994 (č. I-552).
- e) Zákon o inštitúciách zdravotnej starostlivosti (Sveikatos priežiūros įstaigų įstatymas) zo 6. júna 1996 (č. I1367).

#### LUXEMBURSKO

Zákon z 19. júna 1998 o zavedení poistenia v prípade odkázanosti zmenený zákonom z 23. decembra 2005 a zákonom z 29. augusta 2017.

#### MALTA

- a) Zákon o sociálnom zabezpečení (Att dwar is-Sigurta' Socjali) (kap. 318).

- b) Sekundárny predpis 318.19: Predpisy o inštitúciách v štátnom vlastníctve a sadzbách ubytovní (Regolamenti dwar it-Trasferiment ta' Fondi għal Hostels Statali Indikati).
- c) Sekundárny predpis 318.17: Predpisy o prevode prostriedkov (lôžka financované štátom) (Regolamenti dwar it-Trasferiment ta' Fondi għal Sodod Iffinanzjati mill-Gvern).
- d) Sekundárny predpis 318.13: Nariadenia o sadzbách za rezidenčné služby financované štátom (Regolamenti dwar Rati għal Servizzi Residenzjali Finanzjali mill-Istat).

#### HOLANDSKO

Zákon o dlhodobej starostlivosti [Wet langdurige zorg (WLZ)], zákon z 3. decembra 2014.

#### POESKO

- a) Zákon o službách zdravotnej starostlivosti financovaných z verejných prostriedkov (Ustawa o świadczeniach opieki zdrowotnej finansowanych ze środków publicznych) z 27. augusta 2004.
- b) Zákon o sociálnej pomoci (Ustawa o pomocy społecznej) z 12. marca 2004.
- c) Zákon o rodinných dávkach (Ustawa o świadczeniach rodzinnych) z 28. novembra 2003.
- d) Zákon o sociálnom dôchodku (Ustawa o rencie socjalnej) z 27. júna 2003.
- e) Zákon o dôchodkoch vyplácaných z fondu sociálneho zabezpečenia (Ustawa o emeryturach i rentach z Funduszu Ubezpieczeń Społecznych) zo 17. decembra 1998.



- f) Zákon o pracovnej a sociálnej rehabilitácii a zamestnávaní osôb so zdravotným postihnutím (Ustawa o rehabilitacji zawodowej i społecznej oraz zatrudnianiu osób niepełnosprawnych) z 27. augusta 1997.
- g) Zákon o podpore pre tehotné ženy a ich rodiny „Za život“ (Ustawa o wsparciu kobiet w ciąży i rodzin „Za życiem“) zo 4. novembra 2016.
- h) Zákon o doplnkových dávkach pre osoby neschopné samostatného života (Ustawa o świadczeniu uzupełniającym dla osób niezdolnych do samodzielnej egzystencji) z 31. júla 2019.

#### PORTUGALSKO

- a) Sociálne zabezpečenie a zaručenie dostatočných zdrojov:
- b) Zákonný dekrét 265/99 zo 14. júla 1999 o príspevku pri dlhodobej starostlivosti (complemento por dependência), v znení viacerých zmien.
- c) Zákon 90/2009 z 31. augusta 2009 o systéme osobitnej ochrany v prípade zdravotného postihnutia (regime especial de proteção na invalidez), znovu zverejnený v konsolidovanej verzii zákonným dekrétom 246/2015 z 20. októbra 2015, v znení zmien.
- d) Systém sociálneho zabezpečenia a štátne služby zdravotnej starostlivosti:

- e) Zákonný dekrét 101/06 zo 6. júna 2006 o národnej sieti integrovanej nepretržitej starostlivosti (rede de cuidados continuados integrados), znovu zverejnený v konsolidovanej verzii zákonným dekrétom 136/2015 z 28. júla 2015.
- f) Zákonný dekrét č. 8/2010 z 28. januára 2010, v znení zmien a znovu zverejnený zákonným dekrétom č. 22/2011 z 10. februára 2011 o zriaďovaní jednotiek a tímov integrovanej nepretržitej starostlivosti v oblasti duševného zdravia (unidades e equipas de cuidados continuados integrados de saúde mental).
- g) Dekrét č. 343/2015 z 12. októbra 2015 o normách upravujúcich nemocničnú a ambulantnú starostlivosť v oblasti pediatrie, ako aj o tímoch pre riadenie prepustenia a tímoch pre pediatrickú starostlivosť v rámci národnej siete integrovanej dlhodobej starostlivosti (condições de instalação e funcionamento das unidades de internamento de cuidados integrados pediátricos e de ambulatório pediátricos, bem como as condições a que devem obedecer as equipas de gestão de altas e as equipas de cuidados continuados integrados destinadas a cuidados pediátricos da Rede Nacional de Cuidados Continuados Integrados).
- h) Zákon č. 6/2009 zo 6. septembra o postavení neformálneho opatrovateľa (Estatuto do cuidador informal).

## RUMUNSKO

- a) Zákon č. 17 zo 6. marca 2000 o sociálnej pomoci pre seniorov (Legea privind asistența socială a persoanelor vârstnice), v znení neskorších zmien.
- b) Zákon č. 448 zo 6. decembra 2006 o ochrane a podpore práv osôb so zdravotným postihnutím (Legea privind protecția și promovarea drepturilor persoanelor cu handicap), v znení neskorších zmien.

- c) Zákon o sociálnej pomoci (Legea asistenței sociale) č. 292 z 20. decembra 2011.

#### SLOVENSKO

- a) Zákon č. 448/2008 o sociálnych službách.
- b) Zákon č. 447/2008 o peňažných príspevkoch na kompenzáciu ťažkého zdravotného postihnutia.
- c) Zákon č. 576/2004 o zdravotnej starostlivosti a službách súvisiacich s poskytovaním zdravotnej starostlivosti.
- d) Zákon č. 578/2004 o poskytovateľoch zdravotnej starostlivosti, zdravotníckych pracovníkoch a stavovských organizáciách v zdravotníctve.
- e) Zákon č. 601/2003 o životnom minime.
- f) Zákon č. 36/2005 o rodine.
- g) Zákon č. 305/2005 o sociálno-právnej ochrane detí a sociálnej kuratele.
- h) Zákon č. 219/2014 o sociálnej práci.

## SLOVINSKO

Žiadny predpis osobitne venovaný dlhodobej starostlivosti.

Dávky dlhodobej starostlivosti sú zahrnuté v týchto zákonoch:

- a) Zákon o dôchodkovom poistení a poistení v prípade zdravotného postihnutia (Zakon o pokojninskem in invalidskem zavarovanju) (Úradný vestník Slovinskej republiky, č. 96/2012, v znení neskorších zmien).
- b) Zákon o finančnej sociálnej pomoci (Zakon o socialno varstvenih prejemkih) (Úradný vestník Slovinskej republiky, č. 61/2010, v znení neskorších zmien).
- c) Zákon o výkone práv na verejné prostriedky (Zakon o uveljavljanju pravic iz javnih sredstev) (Úradný vestník Slovinskej republiky, č. 62/2010, v znení neskorších zmien).
- d) Zákon o sociálnej ochrane (Zakon o socialnem varstvu) (Úradný vestník Slovinskej republiky, č. 3/2004 – oficiálne konsolidované znenie, v znení neskorších zmien).
- e) Zákon o rodičovskej starostlivosti a rodinných dávkach (Zakon o starševskem varstvu in družinskih prejemkih) (Úradný vestník Slovinskej republiky, č. 110/2006 – oficiálne konsolidované znenie, v znení neskorších zmien).
- f) Zákon o osobách s mentálnym a fyzickým postihnutím (Zakon o družbenem varstvu duševno in telesno prizadetih oseb) (Úradný vestník Slovinskej republiky, č. 41/83, v znení neskorších zmien).

- g) Zákon o zdravotnej starostlivosti a zdravotnom poistení (Zakon o zdravstvenem varstvu in zdravstvenem zavarovanju) (Úradný vestník Slovinskej republiky, č. 72/2006 – oficiálne konsolidované znenie, v znení neskorších zmien).
- h) Zákon o vojnových veteránoch (Zakon o vojnih veteranih) (Úradný vestník Slovinskej republiky, č. 59/06 – oficiálne konsolidované znenie, v znení neskorších zmien)
- i) Zákon o vojnových invalidoch (Zakon o vojnih invalidih) (Úradný vestník Slovinskej republiky, č. 63/59 – oficiálne konsolidované znenie, v znení neskorších zmien)
- j) Zákon o fiškálnom vyrovnaní [Zakon za uravnoteženje javnih finance (ZUJF)] (Úradný vestník Slovinskej republiky, č. 40/2012, v znení neskorších zmien).
- k) Zákon regulujúci úpravy prevodov jednotlivcom a domácnostiam v Slovinskej republike (Zakon o usklajevanju transferjev posameznikom in gospodinjstvom v Republiki Sloveniji) (Úradný vestník Slovinskej republiky, č. 114/2006 – oficiálne konsolidované znenie, v znení neskorších zmien).

#### ŠPANIELSKO

- a) Zákon č. 39/2006 o podpore osobnej sebestačnosti a o pomoci osobám v situáciách odkázanosti, zo 14. decembra 2006, v znení zmien.
- b) Ministerský výnos z 15. apríla 1969.

- c) Kráľovský dekrét č. 1300/95 z 21. júla 1995, v znení zmien.
- d) Kráľovský dekrét č. 1647/97 z 31. októbra 1997, v znení zmien.

#### ŠVÉDSKO

- a) Zákon o sociálnych službách [Socialtjänstlagen (2001:453)] z roku 2001.
- b) Zákon o zdravotnej starostlivosti [Hälso- och sjukvårdslag (2017:30)] z roku 2017.

## ČASŤ 3

PLATBY, KTORÉ SÚVISIA S OBLASŤOU SOCIÁLNEHO ZABEZPEČENIA  
UVEDENOU V ČLÁNKU SSC.3 ODS. 1 TOHTO PROTOKOLU  
A KTORÝMI SA UHRÁDZAJÚ VÝDAVKY NA VYKUROVANIE V CHLADNOM POČASÍ  
(článok SSC.3 ods. 4 písm. f) protokolu).

## i) SPOJENÉ KRÁĽOVSTVO

Úhrady za palivo v zime [zákon o príspevkoch a dávkach sociálneho zabezpečenia z roku 1992, nariadenia o úhradách za palivo v zime zo sociálneho fondu z roku 2000, zákon (Severné Írsko) o príspevkoch a dávkach sociálneho zabezpečenia z roku 1992 a nariadenia (Severné Írsko) o úhradách za palivo v zime zo sociálneho fondu z roku 2000].

## ii) ČLENSKÉ ŠTÁT Y

## DÁNSKO

- a) Zákon o sociálnych a štátnych dôchodkoch, LBK č. 983 z 23. septembra 2019.
  - b) Predpisy o sociálnych a štátnych dôchodkoch, LBK č. 1602 z 27. decembra 2019.
-

**PRÍLOHA SSC-2****OBMEDZENIA OPRÁVNENIA NA VECNÉ DÁVKY  
RODINNÝCH PRÍSLUŠNÍKOV CEZHRANIČNÉHO PRACOVNÍKA**

(podľa článku SSC.16 ods. 2 tohto protokolu)

CHORVÁTSKO

DÁNSKO

ÍRSKO

FÍNSKO

ŠVÉDSKO

SPOJENÉ KRÁĽOVSTVO

---



**PRÍLOHA SSC-3**

## VIAC PRÁV PRE DÔCHODCOV, KTORÍ SA VRÁTIA DO PRÍSLUŠNÉHO ŠTÁTU

(Článok SSC.25 ods. 2 tohto protokolu)

RAKÚSKO

BELGICKO

BULHARSKO

CYPRUS

ČESKÁ REPUBLIKA

FRANCÚZSKO

NEMECKO

GRÉCKO

MAĎARSKO

LUXEMBURSKO

HOLANDSKO

POLSKO

SLOVINSKO

ŠPANIELSKO

ŠVÉDSKO

---

**PRÍLOHA SSC-4****PRÍPADY, V KTORÝCH SA OD PAUŠÁLNEHO VÝPOČTU ODSŤUPUJE  
ALEBO SA PAUŠÁLNY VÝPOČET NEUPLATŇUJE**

(článok SSC.47 ods. 4 a 5 tohto protokolu)

**ČASŤ 1****PRÍPADY, V KTORÝCH SA OD PAUŠÁLNEHO VÝPOČTU ODSŤUPUJE  
PODĽA ČLÁNKU SSC.47 ods. 4****RAKÚSKO**

- a) Všetky žiadosti o dávky podľa spolkového zákona o všeobecnom sociálnom poistení (ASVG) z 9. septembra 1955, spolkového zákona o sociálnom poistení osôb vykonávajúcich samostatnú zárobkovú obchodnú a podnikateľskú činnosť (GSVG) z 11. októbra 1978, spolkového zákona o sociálnom poistení samostatne hospodáriacich poľnohospodárov (BSVG) z 11. októbra 1978 a spolkového zákona o sociálnom poistení osôb v slobodnom povolani (FSVG) z 30. novembra 1978.
- b) Všetky žiadosti o pozostalostné dôchodky z dôchodkového účtu podľa všeobecného zákona o dôchodkoch (APG) z 18. novembra 2004, s výnimkou prípadov podľa časti 2.

- c) Všetky žiadosti o pozostalostné dôchodky Rakúskej spolkovkej komory všeobecných lekárov (Landesärztekammer) podľa základného ustanovenia (základná a doplnková dávka alebo základný dôchodok).
- d) Všetky žiadosti o podporu pozostalých z dôchodkového fondu Rakúskej komory veterinárnych lekárov.
- e) Všetky žiadosti o vdovské a sirotské dôchodky podľa časti A stanov inštitúcií sociálneho zabezpečenia rakúskych združení právnikov.
- f) Všetky žiadosti o dávky podľa zákona o poistení notárov z 3. februára 1972 – NVG 1972.

#### CYPRUS

Všetky žiadosti o starobný, vdovský a vdovecký dôchodok.

#### DÁNSKO

Všetky žiadosti o dôchodky uvedené v zákone o sociálnych dôchodkoch okrem dôchodkov uvedených v prílohe SSC-5 tohto protokolu.

#### ÍRSKO

Všetky žiadosti o štátny dôchodok (prechodný), štátny dôchodok (príspevkový), vdovský (príspevkový) dôchodok a vdovecký (príspevkový) dôchodok.

## LOTYŠSKO

Všetky žiadosti o pozostalostný dôchodok (zákon o štátnych dôchodkoch z 1. januára 1996; zákon o dôchodkoch financovaných štátom z 1. júla 2001).

## LITVA

Všetky žiadosti o pozostalostné dôchodky zo štátneho sociálneho poistenia vypočítané zo základnej sumy pozostalostného dôchodku (zákon o dôchodkoch zo štátneho sociálneho poistenia).

## HOLANDSKO

Všetky žiadosti o starobné dôchodky podľa zákona o všeobecnom starobnom poistení (AOW).

## POLSKO

Všetky žiadosti o starobné dôchodky v systéme so stanoveným dôchodkom a pozostalostné dôchodky okrem prípadov, kde sčítané doby poistenia dosiahnuté podľa právnych predpisov viac ako jednej krajiny sa rovnajú alebo sú dlhšie ako 20 rokov v prípade žien a 25 rokov v prípade mužov, ale vnútroštátne doby poistenia sú nižšie než tieto limitné hodnoty (a nie nižšie ako 15 rokov v prípade žien a 20 rokov v prípade mužov), a výpočet sa vykonáva podľa článkov 27 a 28 zákona zo 17. decembra 1998 (Ú. v. 2015, položka 748).

## PORTUGALSKO

Všetky žiadosti o starobné a pozostalostné dôchodky okrem prípadov, keď sa celkové doby poistenia dosiahnuté podľa právnych predpisov viac ako jednej krajiny rovnajú alebo sú dlhšie ako 21 kalendárnych rokov, ale vnútroštátne doby poistenia sa rovnajú alebo sú kratšie ako 20 rokov a výpočet sa vykonáva podľa článku 32 a 33 vyhlášky č. 187/2007 z 10. mája 2007.

## SLOVENSKO

- a) Všetky žiadosti o pozostalostný dôchodok (vdovský, vdovecký a sirotský dôchodok) vypočítaný podľa právnych predpisov platných pred 1. januárom 2004, ktorého výška je odvodená od dôchodku predtým vyplácaného zosnulému.
- b) Všetky žiadosti o dôchodok vypočítané podľa zákona č. 461/2003 Z. z. o sociálnom poistení v znení zmien.

## ŠVÉDSKO

- a) Žiadosti o starobný dôchodok vo forme zaručeného dôchodku (kapitoly 66 a 67 zákonníka sociálneho poistenia).
- b) Žiadosti o starobný dôchodok vo forme doplnkového dôchodku (kapitola 63 zákonníka sociálneho poistenia).

## SPOJENÉ KRÁĽOVSTVO

Všetky žiadosti o starobný dôchodok, štátny dôchodok na základe časti 1 dôchodkového zákona z roku 2014, vdovské dávky a dávky pri úmrtí blízkej osoby s výnimkou tých, v prípade ktorých počas daňového roka začínajúceho sa 6. apríla 1975 alebo neskôr:

- i) dotknutá strana dosiahla doby poistenia, zamestnania alebo bydliska podľa právnych predpisov Spojeného kráľovstva a členského štátu; a jeden (alebo viac) daňových rokov sa nepovažovali za kvalifikačný rok v zmysle právnych predpisov Spojeného kráľovstva;
- ii) doby poistenia dosiahnuté podľa právnych predpisov platných v Spojenom kráľovstve pre doby pred 5. júlom 1948 by sa zohľadnili na účely článku SSC.47 ods. 1 písm. b) tohto protokolu vzhľadom na uplatnenie dôb poistenia, zamestnania alebo bydliska podľa právnych predpisov členského štátu.

Všetky žiadosti o doplnkový dôchodok podľa oddielu 44 zákona o príspevkoch a dávkach sociálneho zabezpečenia z roku 1992 a oddielu 44 zákona o príspevkoch a dávkach sociálneho zabezpečenia (Severné Írsko) z roku 1992.

## ČASŤ 2

## PRÍPADY, V KTORÝCH SA UPLATŇUJE ČLÁNOK SSC.47 ods. 5

## RAKÚSKO

- a) Starobné dôchodky a pozostalostné dôchodky, ktoré sú z nich odvodené na základe dôchodkového účtu podľa všeobecného zákona o dôchodkoch (APG) z 18. novembra 2004.
- b) Povinné dávky podľa článku 41 spolkového zákona z 28. decembra 2001, BGBl I č. 154 o všeobecnom mzdovom fonde rakúskych farmaceutov (Pharmazeutische Gehaltskasse für Österreich).
- c) Starobné dôchodky a predčasné starobné dôchodky Rakúskej spolkovej komory všeobecných lekárov podľa základného ustanovenia (základná a doplnková dávka alebo základný dôchodok) a všetky dôchodkové dávky Rakúskej spolkovej komory všeobecných lekárov podľa dodatočného ustanovenia (dodatočný alebo individuálny dôchodok).
- d) Podpora v starobe z dôchodkového fondu Rakúskej komory veterinárnych lekárov.
- e) Dávky podľa častí A a B stanov inštitúcií sociálneho zabezpečenia rakúskych združení právnikov s výnimkou žiadostí o vdovské a sirotské dôchodky podľa časti A stanov inštitúcií sociálneho zabezpečenia rakúskych združení právnikov.



- f) Dávky vyplácané inštitúciami sociálneho zabezpečenia Spolkovej komory architektov a stavebných inžinierov podľa rakúskeho zákona o komore stavebných inžinierov (Ziviltechnikerkammergesetz) z roku 1993 a stanov inštitúcií sociálneho zabezpečenia s výnimkou dávok vyplývajúcich z pozostalostných dávok.
- g) Dávky v súlade so stanovami inštitúcie sociálneho zabezpečenia spolkovej komory profesionálnych účtovníkov a daňových poradcov podľa rakúskeho zákona o profesionálnych účtovníkoch a daňových poradcoch (Wirtschaftstreuhänderberufsgesetz).

#### BULHARSKO

Starobné dôchodky z povinného doplnkového dôchodkového poistenia podľa hlavy II časti II zákonníka sociálneho poistenia.

#### CHORVÁTSKO

Dôchodky zo systému povinného poistenia na základe individuálnych kapitalizovaných úspor podľa zákona o povinných a dobrovoľných dôchodkových fondoch (OG 49/99 v znení zmien) a zákona o dôchodkových poisťovniach a vyplácaní dôchodkov na základe individuálnych kapitalizovaných úspor (OG 106/99 v znení zmien) okrem prípadov ustanovených v článkoch 47 a 48 zákona o povinných a dobrovoľných dôchodkových fondoch a pozostalostného dôchodku.

#### ČESKÁ REPUBLIKA

Dôchodky vyplácané zo systému druhého piliera zriadeného zákonom č. 426/2011 Zb. o dôchodkovom sporení.

## DÁNSKO

- a) Osobné dôchodky;
- b) Dávky v prípade úmrtia (na ktoré vzniká nárok na základe príspevkov na Arbejdsmarkedets Tillægspension vzťahujúcich sa na obdobie pred 1. januárom 2002).
- c) Dávky v prípade úmrtia (na ktoré vzniká nárok na základe príspevkov na Arbejdsmarkedets Tillægspension vzťahujúcich sa na obdobie po 1. januári 2002) uvedené v konsolidovanom zákone o doplnkových dôchodkoch na trhu práce (Arbejdsmarkedets Tillægspension) 942:2009.

## ESTÓNSKO

Povinný starobný dôchodkový kapitalizačný systém.

## FRANCÚZSKO

Základné alebo doplnkové systémy, v ktorých sa dávky v starobe vypočítajú na základe dôchodkových bodov.

## MAĎARSKO

Dôchodkové dávky na základe členstva v súkromných dôchodkových fondoch.

## LOTYŠSKO

Starobné dôchodky (zákon o štátnych dôchodkoch z 1. januára 1996; zákon o dôchodkoch financovaných štátom z 1. júla 2001).

## POLSKO

Starobné dôchodky v systéme so stanoveným dôchodkom.

## PORTUGALSKO

Doplňkové dôchodky priznané podľa vyhlášky č. 26/2008 z 22. februára 2008 (verejný kapitalizačný systém).

## SLOVENSKO

Povinné starobné dôchodkové sporenie.

## SLOVINSKO

Dôchodok z povinného doplnkového dôchodkového poistenia.

## ŠVÉDSKO

Starobný dôchodok vo forme dôchodkového príjmu a povinného dôchodkového sporenia (kapitoly 62 a 64 zákonníka sociálneho poistenia).

## SPOJENÉ KRÁĽOVSTVO

Odstupňované dôchodkové dávky vyplácané podľa oddielov 36 a 37 zákona o národnom poistení z roku 1965 a oddielov 35 a 36 zákona o národnom poistení (Severné Írsko) z roku 1966.

---

**PRÍLOHA SSC-5****DÁVKY A DOHODY, KTORÉ UMOŽŇUJÚ  
UPLATŇOVANIE ČLÁNKU SSC.49**

- I. Dávky uvedené v článku SSC.49 ods. 2 písm. a) tohto protokolu, ktorých výška nezávisí od dosiahnutej doby poistenia alebo bydliska

**DÁNSKO**

Úplný dánsky národný starobný dôchodok získaný po 10 rokoch bydliska osôb, ktorým sa priznal dôchodok pred 1. októbrom 1989.

**FÍNSKO**

Štátne dôchodky a vdovské/vdovecké dôchodky vypočítané podľa prechodných pravidiel a priznané pred 1. januárom 1994 (zákon 569/2007 o vykonávaní zákona o štátnych dôchodkoch).

Doplňkový sirotsky dôchodok pri výpočte nezávislej dávky podľa zákona o štátnom dôchodku (zákon 568/2007 o štátnom dôchodku).

## FRANCÚZSKO

Invalidný dôchodok vdovca alebo vdovy podľa všeobecného systému sociálneho zabezpečenia alebo podľa systému pre poľnohospodárskych pracovníkov, vypočítaný na základe invalidného dôchodku po zosnulom manželovi/manželke v súlade s článkom SSC.47 ods. 1 písm. a).

## GRÉCKO

Dávky podľa zákona č. 4169/1961 týkajúceho sa poľnohospodárskeho poisťovacieho systému (OGA).

## HOLANDSKO

Zákon o všeobecnom poistení pozostalých z 21. decembra 1995 (ANW).

Zákon o práci a príjme podľa pracovnej schopnosti z 10. novembra 2005 (WIA).

## ŠPANIELSKO

Pozostalostné dôchodky priznané podľa všeobecného a osobitného systému s výnimkou osobitného systému pre štátnych zamestnancov.

## ŠVÉDSKO

Nemocenská dávka závislá od príjmu a aktivačný príspevok závislý od príjmu (kapitola 34 zákonníka sociálneho poistenia).

Zaručený dôchodok a zaručená náhrada, ktoré nahradili plné štátne dôchodky poskytované podľa právnych predpisov o štátnych dôchodkoch, ktoré sa uplatňovali pred 1. januárom 1993, a plný štátny dôchodok priznaný podľa prechodných pravidiel k právnym predpisom uplatňovaným od uvedeného dátumu.

- II. Dávky uvedené v článku SSC.49 ods. 2 písm. b) tohto protokolu, ktorých výška sa určuje na základe započítanej doby, ktorá sa považuje za dosiahnutú medzi dňom vzniku poisťnej udalosti a neskorším dňom

#### FÍNSKO

Zamestnanecké dôchodky, pri ktorých sa zohľadňujú budúce doby podľa vnútroštátnych právnych predpisov.

#### NEMECKO

Pozostalostné dôchodky, pri zohľadnení doplnkovej doby.

Starobné dôchodky, pri zohľadnení doplnkovej doby už nadobudnutej.

#### TALIANSKO

Talianske dôchodky pre celkovú práceneschopnosť (inabilità).

## LOTYŠSKO

Pozostalostný dôchodok vypočítaný na základe predpokladaných dôb poistenia (článok 23 ods. 8 zákona o štátnych dôchodkoch z 1. januára 1996).

## LITVA

- a) Štátne dôchodky zo sociálneho poistenia pre prípad práceneschopnosti vyplácané podľa zákona o štátnych dôchodkoch sociálneho poistenia.
- b) Štátne pozostalostné a sirotské dôchodky zo sociálneho poistenia, vypočítané na základe dôchodku pre prípad práceneschopnosti zosnulého podľa zákona o štátnych dôchodkoch zo sociálneho poistenia.

## LUXEMBURSKO

Pozostalostné dôchodky.

## SLOVENSKO

Slovenský pozostalostný dôchodok odvodený od invalidného dôchodku.



## ŠPANIELSKO

Penzijný dôchodok podľa osobitného systému pre štátnych zamestnancov, splatný podľa hlavy I úplného znenia zákona o štátnych dôchodcoch, ak v čase poistnej udalosti bol poberateľ aktívnym štátnym zamestnancom alebo sa za takého považoval; podpory pri úmrtí a pozostalostné dôchodky (vdovské, vdovecké, sirotské a rodičovské) splatné podľa hlavy I úplného znenia zákona o štátnych dôchodcoch, ak v čase smrti bol štátny zamestnanec aktívny alebo sa za takého považoval.

## ŠVÉDSKO

Nemocenská dávka a aktivačný príspevok vo forme zaručenej náhrady (kapitola 35 zákonníka o sociálnom poistení).

Pozostalostný dôchodok vypočítaný na základe započítaných poistných období (kapitoly 76 – 85 zákonníka sociálneho poistenia).

- III. Dohody uvedené v článku SSC.49 ods. 2 písm. b) bode i) tohto protokolu na zamedzenie tomu, aby sa rovnaká priznaná doba zohľadnila dva- alebo viackrát:

Dohoda o sociálnom zabezpečení z 28. apríla 1997 medzi Fínskou republikou a Spolkovou republikou Nemecko.

Dohoda o sociálnom zabezpečení z 10. novembra 2000 medzi Fínskou republikou a Luxemburským veľkvojvodstvom.

Nordický dohovor o sociálnom zabezpečení z 18. augusta 2003.

---

**PRÍLOHA SSC-6****OSOBITNÉ USTANOVENIA NA UPLATŇOVANIE PRÁVNÝCH PREDPISOV  
ČLENSKÝCH ŠTÁTOV A SPOJENÉHO KRÁLOVSTVA**

(Článok SSC.3 ods. 2, článok SSC.51 ods. 1 a článok SSC.66)

**RAKÚSKO**

1. Na účely dosiahnutia dôb v rámci dôchodkového poistenia sa navštevovanie školy alebo podobného vzdelávacieho zariadenia v inom štáte považuje za ekvivalentné navštevovaniu školy alebo vzdelávacieho zariadenia podľa článku 227 ods. 1 bodu 1 a článku 228 ods. 1 bodu 3 Allgemeines Sozialversicherungsgesetz (ASVG) (zákon o všeobecnom sociálnom zabezpečení), článku 116 ods. 7 Gewerbliches Sozialversicherungsgesetz (GSVG) (spolkový zákon o sociálnom zabezpečení osôb zaoberajúcich sa obchodom a obchodovaním) a článku 107 ods. 7 Bauern-Sozialversicherungsgesetz (BSVG) (zákon o sociálnom zabezpečení pre farmárov), keď sa v určitom čase na dotknutú osobu vzťahovali rakúske právne predpisy na základe toho, že vykonávala činnosť ako zamestnanec alebo samostatne zárobkovo činná osoba, a sú uhradené osobitné príspevky podľa článku 227 ods. 3 ASVG, článku 116 ods. 9 GSVG a článku 107 ods. 9 BSGV na nadobudnutie takýchto dôb vzdelávania.

2. Na výpočet pomernej dávky uvedenej v článku SSC.47 ods. 1 písm. b) tohto protokolu sa osobitné príplatky k príspevkom za doplnkové poistenie a doplnková dávka pre baníkov podľa rakúskych právnych predpisov neuplatňujú. V týchto prípadoch sa paušálna dávka vypočítaná bez týchto príspevkov podľa potreby zvýši o neznížené osobitné príplatky k príspevkom na doplnkové poistenie a doplnkovú dávku pre baníkov.
3. Ak sa podľa článku SSC.7 tohto protokolu dosiahli náhradné doby podľa rakúskeho systému dôchodkového poistenia, ale nemôžu predstavovať základ pre výpočet podľa článkov 238 a 239 ASVG, článkov 122 a 123 GSVG a článkov 113 a 114 BSVG, použije sa základ pre výpočet doby starostlivosti o dieťa podľa článku 239 ASVG, článku 123 GSVG a článku 114 BSVG.

## BULHARSKO

Článok 33 ods. 1 bulharského zákona o zdravotnom poistení sa týka všetkých osôb, pre ktoré je Bulharsko príslušným členským štátom podľa hlavy III kapitoly 1 tohto protokolu.

## CYPRUS

Na účely uplatňovania ustanovení článkov SSC.7, SSC.46 a SSC.56 tohto protokolu na akékoľvek obdobie začínajúce 6. októbrom 1980 alebo neskôr sa týždeň poistenia podľa právnych predpisov Cyperskej republiky vypočíta tak, že celkové príjmy rozhodujúce pre poistenie za príslušné obdobie sa vydelia týždennou výškou základného príjmu rozhodujúceho pre poistenie pre príslušný rok prispievania, pokiaľ takto určený počet týždňov nepresiahne počet kalendárnych týždňov v príslušnom období.

## ČESKÁ REPUBLIKA

Na účely vymedzenia pojmu rodinný príslušník podľa bodu (-ov) článku SSC.1 písm. s) tohto protokolu „manžel“/„manželka“ znamená aj registrovaných partnerov vymedzených v českom zákone č. 115/2006 Zb. o registrovanom partnerstve.

## DÁNSKO

1. a) Na účely vypočítania dôchodku podľa zákona o sociálnom dôchodku „lov om social pension“ sa doby činnosti, ktoré cezhraničný pracovník alebo pracovník, ktorý prišiel do Dánska vykonávať prácu sezónnej povahy, odpracoval ako zamestnanec alebo samostatne zárobkovo činná osoba podľa dánskych právnych predpisov, považujú za doby bydliska pozostalého (-ej) manžela (-ky) v Dánsku, pokiaľ počas týchto dôb pozostalý (-á) manžel (-ka) žil (-a) s uvedeným pracovníkom v manželskom zväzku bez súdneho odlúčenia alebo odlúčenia *de facto* na základe nezlučiteľnosti a pod podmienkou, že počas týchto dôb mal (-a) manžel (-ka) bydlisko na území iného štátu. Na účely tohto bodu „práca sezónnej povahy“ je práca, ktorá sa vzhl'adom na to, že závisí od striedania ročných období, automaticky znovu opakuje každý rok.
- b) Na účely vypočítania dôchodku podľa zákona o sociálnom dôchodku „lov om social pension“ sa doby činnosti, ktoré ako zamestnanec alebo samostatne zárobkovo činná osoba odpracovala podľa dánskych právnych predpisov pred 1. januárom 1984 osoba, na ktorú sa nevzťahuje písmeno a), považujú za doby bydliska pozostalého (-ej) manžela (-ky) v Dánsku, pokiaľ počas týchto dôb pozostalý (-á) manžel (-ka) žil (-a) s danou osobou v manželskom zväzku bez súdneho odlúčenia alebo odlúčenia *de facto* na základe nezlučiteľnosti a pod podmienkou, že počas týchto dôb mal (-a) manžel (-ka) bydlisko na území iného štátu.

- c) Doby, ktoré sa majú zohľadniť podľa písmen a) a b), sa nezohľadňujú, pokiaľ sa prekrývajú s dobami zohľadňovanými pri výpočte dôchodku splatného pre dotknutú osobu podľa právnych predpisov o povinnom poistení iného štátu alebo s dobami, počas ktorých dotknutá osoba poberala dôchodok podľa takýchto právnych predpisov. Uvedené doby sa však zohľadňujú, ak je ročná výška uvedeného dôchodku nižšia ako polovica základnej výšky sociálneho dôchodku.
2. a) Bez ohľadu na ustanovenia článku SSC.7 tohto protokolu osoby, ktoré neboli zárobkovo činné v jednom alebo vo viacerých štátoch, majú nárok na dánsky sociálny dôchodok, len ak majú alebo mali trvalé bydlisko v Dánsku najmenej počas troch rokov v závislosti od vekových obmedzení stanovených v dánskych právnych predpisoch. S výhradou článku SSC.5 tohto protokolu sa článok SSC.8 tohto protokolu neuplatňuje na dánsky sociálny dôchodok, na ktorý takéto osoby získali nárok.
- b) Ustanovenia uvedené v písmene a) sa neuplatňujú na nárok na dánsky sociálny dôchodok pre rodinných príslušníkov osôb, ktoré sú alebo boli zárobkovo činné v Dánsku, alebo pre študentov alebo ich rodinných príslušníkov.
3. Na dočasnú dávku nezamestnaným osobám, ktoré boli prijaté do systému „pružnej práce“ ledighedsydelse (zákon č. 455 z 10. júna 1997) sa vzťahuje hlava III kapitola 6 tohto protokolu.

4. Ak má poberateľ dánskeho sociálneho dôchodku nárok aj na pozostalostný dôchodok z iného štátu, takéto dôchodky sa na účely vykonávania dánskych právnych predpisov považujú za dávky rovnakého druhu v zmysle článku SSC.48 ods. 1, ale pod podmienkou, že osoba, ktorej doby poistenia alebo bydliska sú základom pre výpočet pozostalostného dôchodku, získala takisto nárok na dánsky sociálny dôchodok.

#### ESTÓNSKO

Na účely vypočítania rodičovských dávok sa doby zamestnania v iných štátoch ako Estónsko považujú za založené na rovnakej priemernej výške sociálnej dane, aká sa vypláca počas dôb zamestnania v Estónsku, s ktorými sa sčítajú. Ak bola osoba počas referenčného roka zamestnaná iba v iných štátoch, pri výpočte dávky sa vychádza z priemernej sociálnej dane vyplácanej v Estónsku v období medzi referenčným rokom a materskou dovolenkou.

#### FÍNSKO

1. Na účely určenia nároku alebo vypočítania výšky fínskeho národného dôchodku podľa článkov SSC.47, SSC.48 a SSC.49 tohto protokolu sa dôchodky priznané podľa právnych predpisov iného štátu posudzujú rovnakým spôsobom ako dôchodky priznané podľa fínskych právnych predpisov.

2. Ak sa uplatňuje článok SSC.47 ods. 1 písm. b) bod i) tohto protokolu na účely výpočtu príjmov za započítanú dobu podľa fínskych právnych predpisov o dôchodkoch závislých od príjmov, kde sú doby dôchodkového poistenia osoby za časť referenčnej doby podľa fínskych právnych predpisov založené na jej činnosti zamestnanca alebo samostatne zárobkovo činnnej osoby v inom štáte, príjmy za započítanú dobu zodpovedajú súčtu príjmov dosiahnutých počas časti referenčnej doby vo Fínsku vydelenú počtom mesiacov, ktoré boli počas danej referenčnej doby dobami poistenia vo Fínsku.

## FRANCÚZSKO

1. Pre osoby, ktoré dostávajú vecné dávky vo Francúzsku podľa článku SSC.15 alebo SSC.24 tohto protokolu a ktoré majú bydlisko vo francúzskych departementoch Haut-Rhin, Bas-Rhin alebo Moselle, vecné dávky poskytované v mene inštitúcie iného štátu, ktorý je zodpovedný za znášanie ich nákladov, zahŕňajú dávky poskytované v rámci všeobecného systému nemocenského poistenia aj systému nepovinného doplnkového miestneho nemocenského poistenia Alsace-Moselle.
2. Francúzske právne predpisy platné pre osobu, ktorá vykonáva alebo vykonávala činnosť ako zamestnanec alebo samostatne zárobkovo činná osoba, zahŕňajú na účely hlavy III kapitoly 5 tohto protokolu systém (-y) základného starobného poistenia a systém (-y) doplnkového dôchodkového poistenia, ktoré sa na príslušnú osobu vzťahovali.

## NEMECKO

1. Bez ohľadu na článok SSC.6 písm. a) tohto protokolu a článok 5 ods. 4 bod 1 zväzku VI sociálneho zákonníka Sozialgesetzbuch osoba, ktorá poberá plný starobný dôchodok podľa právnych predpisov iného štátu, môže požiadať, aby bola povinne poistená v nemeckom systéme dôchodkového poistenia.

2. Bez ohľadu na článok SSC.6 písm. a) tohto protokolu a článok 7 zväzku VI sociálneho zákonníka Sozialgesetzbuch sa osoba, ktorá je povinne poistená v inom štáte alebo ktorá dostáva starobný dôchodok podľa právnych predpisov iného štátu, môže prihlásiť do systému dobrovoľného poistenia v Nemecku.
3. Na účely poskytovania peňažných dávok podľa § 47 ods. 1 SGB V, § 47 ods. 1 SGB VII a § 200 ods. 2 bývalého sociálneho zákonníka Reichsversicherungsordnung poisteným osobám, ktoré žijú v inom štáte, vypočítajú poistné systémy Nemecka čistú platbu, ktorá sa použije na posúdenie dávok, ako keby poistená osoba žila v Nemecku, pokiaľ poistená osoba požiada o posúdenie na základe čistej platby, ktorú v skutočnosti poberá.
4. Štátni príslušníci iných štátov, ktorých miesto bydliska alebo obvyklého pobytu je mimo Nemecka a ktorí spĺňajú všeobecné podmienky systému dôchodkového poistenia Nemecka, môžu platiť dobrovoľné príspevky, len ak boli dobrovoľne alebo povinne poistení v systéme dôchodkového poistenia Nemecka počas určitého obdobia v minulosti; toto sa vzťahuje aj na osoby bez štátnej príslušnosti a na utečencov, ktorých miesto bydliska alebo obvyklého pobytu je v inom štáte.
5. Pauschale Anrechnungszeit (pevná priznaná doba) podľa článku 253 zväzku VI sociálneho zákonníka Sozialgesetzbuch sa určuje výhradne s odkazom na nemecké doby.
6. Ak sa na opätovný výpočet dôchodku uplatňujú nemecké právne predpisy v oblasti dôchodkov platné k 31. decembru 1991, na účely priznania nemeckých náhradných dôb (Ersatzzeiten) sa uplatňujú len nemecké právne predpisy.



7. Nemecké právne predpisy o pracovných úrazoch a chorobách z povolania, ktoré sa odškodňujú podľa zákona o zahraničných dôchodkoch, a o dávkach za doby poistenia, ktoré sa môžu priznať podľa zákona o zahraničných dôchodkoch na územiach uvedených v § 1 ods. 2 bode 3 zákona o vysídlených osobách a utečencoch (Bundesvertriebenengesetz), sa naďalej uplatňujú v rozsahu uplatňovania protokolu bez ohľadu na ustanovenia § 2 zákona o zahraničných dôchodkoch (Fremdrentengesetz).
8. Pre výpočet teoretickej výšky uvedenej v článku SSC.47 ods. 1 písm. b) bode i) tohto protokolu pri dôchodkových systémoch pre slobodné povolania príslušná inštitúcia so zreteľom na každý rok poistenia dosiahnutý podľa právnych predpisov ktoréhokoľvek iného štátu vezme za základ priemerný ročný nárok na dôchodok nadobudnutý na základe platenia príspevkov počas doby členstva v príslušných inštitúciách.

## GRÉCKO

1. Zákon č. 1469/84 o dobrovoľnom pridružení k systému dôchodkového poistenia pre štátnych príslušníkov Grécka a cudzích štátnych príslušníkov gréckeho pôvodu sa uplatňuje na štátnych príslušníkov iných štátov, osoby bez štátnej príslušnosti a utečencov, ak dotknuté osoby bez ohľadu na miesto ich bydliska alebo pobytu boli v minulosti určitý čas povinne alebo dobrovoľne pridružené k systému dôchodkového poistenia Grécka.
2. Bez ohľadu na článok SSC.6 písm. a) tohto protokolu a článok 34 zákona 1140/1981 osoba, ktorá poberá dôchodok v súvislosti s pracovnými úrazmi alebo chorobami z povolania podľa právnych predpisov iného štátu, môže požiadať o povinné poistenie podľa právnych predpisov uplatňovaných poľnohospodárskym poisťovacím systémom (OGA) v rozsahu, v akom vykonáva činnosť, ktorá patrí do rozsahu pôsobnosti týchto právnych predpisov.

## ÍRSKO

1. Bez ohľadu na článok SSC.19 ods. 2 a článok SSC.57 tohto protokolu na účely výpočtu predpísaných uznateľných týždenných zárobkov poistenca na priznanie nemocenských dávok alebo dávok v nezamestnanosti podľa írskych právnych predpisov sa suma rovnajúca sa priemernej týždennej mzde zamestnaných osôb v príslušnom predpísanom roku započíta tomuto poistencovi za každý týždeň vykonávania činnosti zamestnanca podľa právnych predpisov iného štátu počas tohto predpísaného roku.

## MALTA

### Osobitné ustanovenia pre štátnych zamestnancov

- a) Výlučne na účely uplatňovania článkov SSC.43 a SSC.55 protokolu sa osoby zamestnané podľa zákona o maltských ozbrojených silách (kapitola 220 Maltského zákonníka), zákona o polícii (kapitola 164 Maltského zákonníka) a zákona o väzenských zariadeniach (kapitola 260 Maltského zákonníka) považujú za štátnych zamestnancov.
- b) Dôchodky vyplácané podľa uvedených zákonov a podľa nariadenia o dôchodkoch (kapitola 93 Maltského zákonníka) sa výlučne na účely článku SSC.1 písm. cc) tohto protokolu považujú za „osobitné systémy pre štátnych zamestnancov“.

## HOLANDSKO

## 1. Zdravotné poistenie

- a) Pokiaľ ide o nárok na vecné dávky podľa holandských právnych predpisov, za osoby, ktoré majú nárok na vecné dávky na účely vykonávania hlavy III kapitoly 1 a kapitoly 2 protokolu, sa považujú:
  - i) osoby, ktoré sú podľa článku 2 Zorgverzekeringswet (zákon o zdravotnom poistení) povinné poistiť sa v zdravotnej poisťovni, a a
  - ii) pokiaľ už nie sú zahrnutí v bode i), rodinní príslušníci vojenského personálu v aktívnej službe, ktorí majú pobyt v inom štáte, a osoby s bydliskom v inom štáte, ktoré majú podľa protokolu nárok na zdravotnú starostlivosť v štáte svojho bydliska, pričom náklady hradí Holandsko.
- b) Osoby uvedené v bode 1 písm. a) bode i) sa musia v súlade s ustanoveniami Zorgverzekeringswet (zákon o zdravotnom poistení) poistiť v zdravotnej poisťovni a osoby uvedené v bode 1 písm. a) bode ii) sa musia zaregistrovať v College voor zorgverzekeringen (Zväz zdravotných poisťovní).
- c) Ustanovenia Zorgverzekeringswet (zákon o zdravotnom poistení) a Algemene Wet Bijzondere Ziektekosten (všeobecný zákon o osobitných nákladoch na zdravotnú starostlivosť) týkajúce sa zodpovednosti za platby poistného sa vzťahujú na osoby uvedené v písmene a) a ich rodinných príslušníkov. Za rodinných príslušníkov odvádza poistné osoba, od ktorej sa odvodzuje nárok na zdravotnú starostlivosť, s výnimkou rodinných príslušníkov vojenského personálu žijúcich v inom štáte, od ktorých sa poistné vyberá priamo.

- d) Ustanovenia *Zorgverzekeringswet* (zákon o zdravotnom poistení) týkajúce sa oneskoreného uzatvorenia poistenia sa uplatňujú *mutatis mutandis* v prípade neskorej registrácie osôb uvedených v písmene a) bode ii) v *College voor Zorgverzekeringen* (Zväz zdravotných poisťovní).
- e) Osoby, ktoré majú nárok na vecné dávky na základe právnych predpisov iného štátu ako Holandska a ktoré majú bydlisko alebo dočasný pobyt v Holandsku, majú nárok na vecné dávky v súlade s poistením, ktoré poistencom v Holandsku poskytuje inštitúcia miesta bydliska alebo miesta pobytu pri zohľadnení článku 11 ods. 1, 2 alebo 3 a článku 19 ods. 1 *Zorgverzekeringswet* (zákon o zdravotnom poistení), ako aj na vecné dávky poskytované podľa *Algemene Wet Bijzondere Ziektekosten* (zákon o mimoriadnych nákladoch na zdravotnú starostlivosť).
- f) Na účely článkov SSC.21 až SSC.27 tohto protokolu sa za dôchodky vyplácané podľa právnych predpisov Holandska považujú tieto dávky, okrem dôchodkov podľa hlavy III kapitoly 4 a 5 tohto protokolu:
- dôchodky priznané podľa zákona zo 6. januára 1966 o dôchodkoch štátnych zamestnancov a ich pozostalých (*Algemene burgerlijke pensioenwet*) (holandský zákon o dôchodkoch štátnych zamestnancov),
  - dôchodky priznané podľa zákona zo 6. októbra 1966 o dôchodkoch zamestnancov ozbrojených zložiek a ich pozostalých (*Algemene militaire pensioenwet*) (zákon o dôchodkoch zamestnancov ozbrojených zložiek),

- dávky pri práceneschopnosti priznané podľa zákona zo 7. júna 1972 o dávkach pri práceneschopnosti zamestnancov ozbrojených zložiek (Wetarbeidsongeschiktheidsvoorziening militairen) (zákon o práceneschopnosti zamestnancov ozbrojených zložiek),
- dôchodky priznané podľa zákona z 15. februára 1967 o dôchodkoch pre zamestnancov holandských železníc NV Nederlandse Spoorwegen a ich pozostalých (Sporwegpensioenwet) (zákon o dôchodkoch zamestnancov železnice),
- dôchodky priznané podľa Reglement Dienstvoorwaarden Nederlandse Spoorwegen (nariadenie upravujúce podmienky zamestnania v Holandskej železničnej spoločnosti),
- dávky priznané dôchodcom pred dosiahnutím dôchodkového veku 65 rokov v rámci dôchodkového systému, ktorý má zabezpečiť bývalým zamestnancom príjem v starobe, alebo dávky priznané v prípade predčasného odchodu z trhu práce v rámci systému vytvoreného štátom alebo na základe kolektívnej zmluvy pre osoby vo veku 55 rokov a viac,
- dávky priznané zamestnancom ozbrojených zložiek a štátnym zamestnancom podľa systému, ktorý sa uplatňuje v prípade nezamestnanosti, odchodu do dôchodku alebo predčasného odchodu do dôchodku.

- g) Na účely článku SSC.16 ods. 1 tohto protokolu majú osoby uvedené v písmene a) bode ii) tohto odseku, ktoré sa dočasne zdržiavajú v Holandsku, so zreteľom na článok 11 ods. 1, 2 a 3 a na článok 19 ods. 1 zákona o zdravotnom poistení (Zorgverzekeringswet) nárok na vecné dávky zo strany inštitúcie miesta pobytu v súlade s prístupom uplatňovaným voči poistencom v Holandsku, ako aj na vecné dávky poskytované podľa všeobecného zákona o mimoriadnych nákladoch na zdravotnú starostlivosť (Algemene Wet Bijzondere Ziektekosten).
2. Uplatňovanie Algemene Ouderdomswet (AOW) (všeobecný zákon o starobnom dôchodku)
- a) Zníženie uvedené v článku 13 ods. 1 AOW (všeobecný zákon o starobnom dôchodku) sa neuplatňuje na kalendárne roky pred 1. januárom 1957, počas ktorých príjemca, ktorý nespĺňa podmienky na to, aby sa tieto roky posudzovali ako doby poistenia:
- mal bydlisko v Holandsku vo veku 15 až 65 rokov,
  - mal (-a) bydlisko v inom štáte a zároveň pracoval (-a) v Holandsku pre zamestnávateľa usadeného v Holandsku alebo
  - pracoval v inom štáte počas dôb, ktoré sa považujú za doby poistenia podľa holandského systému sociálneho zabezpečenia.

Odchylné od článku SSC.7 AOW každá osoba, ktorá mala bydlisko alebo pracovala v Holandsku v súlade s uvedenými podmienkami len pred 1. januárom 1957, sa rovnako považuje za osobu s nárokom na dôchodok.

- b) Zníženie uvedené v článku 13 ods. 1 AOW sa neuplatňuje na kalendárne roky pred 2. augustom 1989, počas ktorých osoba vo veku 15 až 65 rokov, ktorá je alebo bola ženatá/vydatá, nebola poistená podľa uvedených právnych predpisov a zároveň mala bydlisko na území iného štátu ako Holandska, ak sa tieto kalendárne roky prekrývajú s dobami poistenia, ktoré dosiahol (-la) manžel (-ka) osoby podľa týchto právnych predpisov, alebo s kalendárnymi rokmi, ktoré sa majú zohľadniť podľa písmena a), pod podmienkou, že manželstvo páru bolo v tom čase právoplatné.

Odchylne od článku 7 AOW sa takáto osoba považuje za osobu s nárokom na dôchodok.

- c) Zníženie uvedené v článku 13 ods. 2 AOW sa neuplatňuje na kalendárne roky pred 1. januárom 1957, počas ktorých manžel (-ka) dôchodcu, ktorý (-á) nespĺňa podmienky na to, aby sa tieto roky považovali za doby poistenia:

- mal (-a) bydlisko v Holandsku vo veku 15 až 65 rokov alebo
- mal (-a) bydlisko v inom štáte a zároveň pracoval (-a) v Holandsku pre zamestnávateľa usadeného v Holandsku alebo
- pracoval (-a) v inom členskom štáte počas dôb, ktoré sa považujú za doby poistenia podľa holandského systému sociálneho zabezpečenia.

- d) Zníženie uvedené v článku 13 ods. 2 AOW sa neuplatňuje na kalendárne roky pred 2. augustom 1989, počas ktorých manžel (-ka) dôchodcu s bydliskom v štáte inom ako Holandsko vo veku 15 až 65 rokov nebol (-a) poistený (-á) podľa AOW, ak sa tieto kalendárne roky zhodujú s dobami poistenia, ktoré dôchodca dosiahol podľa daných právnych predpisov alebo počas kalendárnych rokov, ktoré sa majú zohľadniť podľa písmena a), pod podmienkou, že manželstvo páru bolo v tom čase právoplatné.
- e) Bod 2 písm. a), b), c) a d) sa neuplatňuje na doby, ktoré sa prekrývajú:
- s dobami, ktoré sa môžu zohľadniť pri výpočte dôchodkových práv podľa právnych predpisov o starobnom dôchodku iného štátu ako Holandska, alebo
  - s dobami, pre ktoré príslušná osoba poberala starobný dôchodok podľa takýchto právnych predpisov.
- Doby dobrovoľného poistenia podľa systému iného štátu sa na účely tohto bodu nezohľadňujú.
- f) Bod 2 písm. a) b), c) a d) sa uplatňuje len vtedy, ak mala dotknutá osoba po dosiahnutí veku 59 rokov bydlisko v jednom alebo vo viacerých štátoch počas šiestich rokov, a len na takú dobu, počas ktorej má daná osoba bydlisko v jednom z týchto štátov.
- g) Odchyľne od kapitoly IV AOW každá osoba s bydliskom v inom štáte ako Holandsko, ktorej manžel (-ka) je povinne poistený (-á) podľa týchto právnych predpisov, má oprávnenie uzavrieť dobrovoľné poistenie podľa týchto právnych predpisov na doby, počas ktorých je manžel (-ka) povinne poistený (-á).



Toto oprávnenie sa nekončí, ak sa povinné poistenie manžela (-ky) ukončí v dôsledku jeho/jej úmrtia a ak pozostalý (-á) poberá dôchodok len podľa Algemene nabestaandenwet (všeobecný zákon o pozostalých príbuzných).

Oprávnenie súvisiace s dobrovoľným poistením sa v každom prípade končí dňom, keď osoba dosiahne vek 65 rokov.

Príspevok, ktorý sa má platiť pri dobrovoľnom poistení, sa stanovuje v súlade s ustanoveniami týkajúcimi sa určovania príspevku pri dobrovoľnom poistení podľa AOW. Ak však dobrovoľné poistenie pokračuje od doby poistenia podľa bodu 2 písm. b), príspevok sa stanovuje v súlade s ustanoveniami týkajúcimi sa určovania príspevku pri povinnom poistení podľa AOW, pričom zohľadňovaný príjem sa považuje za nadobudnutý v Holandsku.

- h) Oprávnenie uvedené v bode 2 písm. g) sa neudeluje žiadnej osobe poistenej podľa právnych predpisov o dôchodkoch alebo pozostalostných dávkach iného štátu.
  - i) Každá osoba, ktorá požaduje dobrovoľné poistenie podľa bodu 2 písm. g), je povinná požiadať o toto poistenie Sociale Verzekeringsbank (banka sociálneho zabezpečenia) najneskôr do jedného roka odo dňa, ku ktorému spĺňa podmienky účasti.
3. Uplatňovanie Algemene nabestaandenwet (ANW) (všeobecný zákon o pozostalých príbuzných)
- a) Ak má pozostalý (-á) manžel (-ka) nárok na pozostalostný dôchodok podľa ANW (všeobecný zákon o pozostalých príbuzných) v zmysle článku SSC.46 ods. 3 protokolu, vypočíta sa tento dôchodok v súlade s článkom SSC.47 ods. 1 písm. b) tohto protokolu.

Na účely uplatňovania týchto ustanovení sa doby poistenia pred 1. októbrom 1959 takisto považujú za doby poistenia dosiahnuté podľa holandských právnych predpisov, ak počas týchto dôb poistenec, po dosiahnutí veku 15 rokov:

- mal bydlisko v Holandsku, alebo
  - mal bydlisko v inom štáte a zároveň pracoval v Holandsku pre zamestnávateľa usadeného v Holandsku, alebo
  - pracoval v inom štáte počas dôb, ktoré sa považujú za doby poistenia podľa holandského systému sociálneho zabezpečenia.
- b) Nezohľadňujú sa doby, ktoré majú byť zohľadnené podľa bodu 3 písm. a), ktoré sa prekrývajú s dobami povinného poistenia dosiahnutými podľa právnych predpisov iného štátu, pokiaľ ide o pozostalostné dôchodky.
- c) Na účely článku SSC.47 ods. 1 písm. b) tohto protokolu sa ako doby poistenia zohľadňujú len doby poistenia dosiahnuté podľa holandských právnych predpisov po dosiahnutí veku 15 rokov.
- d) Odchylny od článku 63a ods. 1 ANW má osoba s bydliskom v inom štáte ako v Holandsku, ktorej manžel (-ka) je povinne poistený (-á) podľa ANW, oprávnenie uzavrieť dobrovoľné poistenie podľa ANW pod podmienkou, že takéto poistenie sa už začalo k dátumu uplatňovania tohto protokolu, ale len na doby, počas ktorých je manžel (-ka) povinne poistený (-á).

Toto oprávnenie sa končí dňom ukončenia povinného poistenia manžela (-ky) podľa ANW okrem prípadu, keď je povinné poistenie manžela (-ky) ukončené v dôsledku jeho/jej úmrtia a keď pozostalý (-á) poberá dôchodok len podľa ANW.

Oprávnenie súvisiace s dobrovoľným poistením sa v každom prípade končí dňom, keď osoba dosiahne vek 65 rokov.

Príspevok, ktorý sa má platiť pri dobrovoľnom poistení, sa stanovuje v súlade s ustanoveniami týkajúcimi sa určovania príspevkov pri dobrovoľnom poistení podľa ANW. Ak však dobrovoľné poistenie pokračuje od doby poistenia uvedenej v bode 2 písm. b), príspevok sa stanovuje v súlade s ustanoveniami týkajúcimi sa určovania príspevkov pri povinnom poistení podľa ANW, pričom zohľadňovaný príjem sa považuje za nadobudnutý v Holandsku.

#### 4. Uplatňovanie holandských právnych predpisov týkajúcich sa práceneschopnosti

Pri výpočte dávok podľa WAO, WIA alebo WAZ holandské inštitúcie zohľadňujú:

- doby zárobkovej činnosti a doby, ktoré sa tak posudzujú, dosiahnuté v Holandsku pred 1. júlom 1967,
- doby poistenia dosiahnuté podľa WAO,

- doby poistenia, ktoré dosiahla dotknutá osoba od veku 15 rokov podľa Algemene Arbeidsongeschiktheidswet (všeobecný zákon o práceneschopnosti), pokiaľ sa neprekrývajú s dobami poistenia dosiahnutými podľa WAO,
- doby poistenia dosiahnuté podľa WAZ,
- doby poistenia dosiahnuté podľa WIA.

## ŠPANIELSKO

1. Na účely vykonávania článku SSC.47 ods. 1 písm. b) bodu i) tohto protokolu sa roky, ktoré pracovníkovi chýbajú do dosiahnutia dôchodkového veku alebo veku povinného odchodu do dôchodku v zmysle článku 31 ods. 4 konsolidovaného znenia zákona o štátnych dôchodcoch (*Ley de Clases Pasivas del Estado*) berú do úvahy ako skutočné roky štátnej služby, len ak v čase udalosti, v súvislosti s ktorou vznikol nárok na pozostalostný dôchodok, sa na poberateľa vzťahoval španielsky osobitný systém pre štátnych zamestnancov alebo poberateľ vykonával činnosť pridruženú k tomuto systému, alebo ak v čase udalosti, v súvislosti s ktorou vznikol nárok na dôchodky, poberateľ vykonával činnosť, ktorá by si vyžadovala začlenenie dotknutej osoby do osobitného systému pre štátnych zamestnancov, ozbrojené zložky alebo súdnicstvo, ak by sa táto činnosť vykonávala v Španielsku.
2. a) Podľa článku SSC.51 ods. 1 písm. c) sa výpočet teoretickej dávky v Španielsku uskutočňuje na základe skutočných príspevkov osoby počas rokov, ktoré bezprostredne predchádzali úhrade posledného príspevku do systému sociálneho zabezpečenia v Španielsku. Ak je pri výpočte základnej výšky dôchodku potrebné zohľadniť doby poistenia a/alebo bydliska podľa právnych predpisov iných štátov, použije sa pre uvedené doby základ pre príspevok v Španielsku, ktorý je časovo najbližšie referenčným dobám so zreteľom na vývoj indexu maloobchodných cien.

- b) Výška priznaného dôchodku sa zvýši o sumu zvýšení a valorizácií vypočítaných za každý nasledujúci rok pre dôchodky toho istého druhu.
3. Doby, ktoré osoba dosiahla v iných štátoch a ktoré je potrebné zohľadniť pri výpočte dávok v rámci osobitného systému pre štátnych zamestnancov, ozbrojené zložky a súdnu správu, sa na účely článku SSC.51 posudzujú rovnako, ako keby ich táto osoba dosiahla v Španielsku ako štátny zamestnanec.
4. Na všetkých poberateľov podľa tohto protokolu, ktorí na svoje meno v rámci španielskych právnych predpisov platili príspevky pred 1. januárom 1967, sa uplatňujú doplnkové sumy na základe veku, ktoré sa uvádzajú v druhom prechodnom ustanovení všeobecného zákona o sociálnom zabezpečení; pri uplatňovaní článku SSC.6 tohto protokolu nie je možné výlučne na účely tohto protokolu posudzovať doby poistenia priznané v inom štáte pred 1. januárom 1967 rovnako ako príspevky platené v Španielsku. Dátumu 1. január 1967 v prípade osobitného systému pre námorníkov zodpovedá 1. august 1970 a v prípade osobitného systému sociálneho zabezpečenia uhoľných baníkov 1. apríl 1969.

## ŠVÉDSKO

1. Ustanovenia protokolu o sčítaní dôb poistenia a dôb bydliska sa nevzťahujú na prechodné ustanovenia švédskych právnych predpisov o nároku na zaručený dôchodok pre osoby narodené v roku 1937 a skôr, ktoré mali pred požiadaním o dôchodok vo Švédsku bydlisko počas určenej doby (zákon 2000:798).

2. Na účely výpočtu príjmu pre hypotetickú nemocenskú dávku závislú od príjmu a aktivačného príspevku závislého od príjmu v súlade s kapitolou 8 Lag (1962:381) om allmän försäkring (zákon o národnom poistení) sa uplatňuje toto:
  - a) ak poistenec počas referenčného obdobia podlieha aj právnym predpisom jedného alebo viacerých štátov na základe činnosti ako zamestnanec alebo samostatne zárobkovo činná osoba, príjem v dotknutom štáte (-och) zodpovedá priemernému hrubému príjmu poistenca vo Švédsku počas časti referenčného obdobia vo Švédsku, vypočítanému vydelením príjmu vo Švédsku počtom rokov, počas ktorých tento príjem vznikol;
  
3. a) Ak podľa švédskych právnych predpisov nie je splnená podmienka nároku na dôchodok, t. j. minimálne tri z piatich kalendárnych rokov bezprostredne predchádzajúcich úmrtiu poistenca (referenčná doba), na účely výpočtu hypotetického dôchodkového kapitálu pre pozostalostný dôchodok závislý od príjmu (zákon 2000:461) sa zohľadňujú aj doby poistenia dosiahnuté v iných štátoch tak, ako keby sa dosiahli vo Švédsku. Doby poistenia v iných štátoch sa započítavajú na základe priemerného základu dôchodku vo Švédsku. Ak dotknutá osoba dosiahla vo Švédsku pre základ dôchodku len jeden rok, každá doba poistenia v inom štáte sa započítava s rovnakou sumou.

- b) Ak podľa švédskych právnych predpisov nie je splnená podmienka dôchodkových bodov aspoň za dva zo štyroch rokov bezprostredne predchádzajúcich úmrtiu poistenca (referenčná doba) a doby poistenia sa počas referenčnej doby dosiahli v inom členskom štáte, na účely výpočtu hypotetických bodov pre vdovské dôchodky pri úmrtí po 1. januári 2003 vrátane sa tieto roky započítavajú na základe rovnakých dôchodkových bodov ako rok vo Švédsku.

## SPOJENÉ KRÁĽOVSTVO

1. Ak v súlade s právnymi predpismi Spojeného kráľovstva môže mať nárok na starobný dôchodok osoba, ktorej:
- a) príspevky bývalého (-ej) manžela (-ky) sa zohľadňujú tak, ako keby boli vlastnými príspevkami danej osoby; alebo
- b) príslušné podmienky príspevku splnil (-a) manžel (-ka) tejto osoby alebo bývalý (-á) manžel (-ka), potom za predpokladu, že manžel (-ka) alebo bývalý (-á) manžel (-ka) vykonáva alebo vykonával (-a) činnosť ako zamestnanec alebo samostatne zárobkovo činná osoba a podliehal (-a) právnym predpisom dvoch alebo viacerých štátov, na určenie nároku podľa právnych predpisov Spojeného kráľovstva sa uplatňujú ustanovenia hlavy III kapitoly 5 tohto protokolu. V takom prípade sa odkazy na „doby poistenia“ v článkoch SSC.44 až SSC.55 tohto protokolu považujú za odkazy na doby poistenia, ktoré dosiahol (-la):
- i) manžel (-ka) alebo bývalý (-á) manžel (-ka), ak si nárok uplatňuje:
- vydatá žena alebo

- osoba, ktorej manželstvo sa skončilo inak ako smrťou manžela (-ky), alebo
- ii) bývalý (-á) manžel (-ka), ak si nárok uplatňuje:
- vdovec, ktorému bezprostredne pred dosiahnutím dôchodkového veku nevzniká nárok na príspevok pre ovdoveného rodiča, alebo
  - vdova, ktorej bezprostredne pred dosiahnutím dôchodkového veku nevzniká nárok na príspevok pre ovdovenú matku, ovdoveného rodiča alebo vdovský dôchodok, alebo ktorá má nárok len na vdovský dôchodok súvisiaci s vekom vypočítaným podľa článku SSC.47 ods. 1 písm. b) tohto protokolu, a na tento účel „vdovský dôchodok súvisiaci s vekom“ je vdovský dôchodok splatný v zníženej sadzbe v súlade s oddielom 39 ods. 4 zákona o príspevkoch a dávkach sociálneho zabezpečenia z roku 1992.
2. V prípade starobných alebo pozostalostných peňažných dávok, dôchodkov za pracovné úrazy alebo dávok súvisiacich s chorobami z povolania a podpôr pri úmrtí sa na účely článku SSC.8 tohto protokolu každý príjemca podľa právnych predpisov Spojeného kráľovstva, ktorý sa prechodne zdržiava na území iného štátu, považuje počas tohto pobytu za osobu, ktorá má bydlisko na území tohto druhého štátu.



3. 1) Na účely výpočtu príjmového faktora s cieľom určiť nárok na dávky podľa právnych predpisov Spojeného kráľovstva sa pre každý týždeň činnosti zamestnanca podliehajúceho právnym predpisom členského štátu, ktorý sa začal počas príslušného daňového roku v zmysle právnych predpisov Spojeného kráľovstva, predpokladá, že dotknutá osoba platila príspevky ako zamestnaná zarábajúca osoba na základe zárobkov rovnajúcich sa dvom tretinám horného zárobkového limitu pre príslušný rok alebo mala príjem, z ktorého sa platili príspevky.
- 2) Na účely článku SSC.47 ods. 1 písm. b) protokolu, ak:
  - a) v ktoromkoľvek daňovom roku so začiatkom 6. apríla 1975 alebo neskôr osoba vykonávajúca činnosť ako zamestnanec dosiahla doby poistenia, zamestnania alebo bydliska výhradne v členskom štáte a na základe uplatňovania bodu 1 tohto odseku sa daný rok počíta za kvalifikačný rok v zmysle právnych predpisov Spojeného kráľovstva na účely článku SSC.47 ods. 1 písm. b) bodu i) tohto protokolu, táto osoba sa považuje za poistenca poisteného počas 52 týždňov daného roka v tomto členskom štáte;
  - b) žiadny daňový rok so začiatkom 6. apríla 1975 alebo neskôr sa nepočíta za kvalifikačný rok v zmysle právnych predpisov Spojeného kráľovstva na účely článku SSC.47 ods. 1 písm. b) bodu i) tohto protokolu, žiadne doby poistenia, zamestnania alebo bydliska dosiahnuté v danom roku sa nezohľadňujú.

- 3) Na účely prepočítania príjmového faktora na doby poistenia sa príjmový faktor dosiahnutý v príslušnom daňovom roku v zmysle právnych predpisov Spojeného kráľovstva vydelí dolným zárobkovým limitom za príslušný rok. Výsledok sa vyjadrí ako celé číslo, desatinné miesta sa ignorujú. Takto vypočítané číslo sa posudzuje ako číslo predstavujúce počet týždňov poistenia dosiahnutý podľa právnych predpisov Spojeného kráľovstva počas príslušného roku pod podmienkou, že toto číslo nie je vyššie ako počet týždňov, počas ktorých sa v danom roku na túto osobu uplatňovali tieto právne predpisy.
-

**PRÍLOHA SSC-7**

## VYKONÁVACIA ČASŤ

## HLAVA I

## VŠEOBECNÉ USTANOVENIA

## KAPITOLA 1

## ČLÁNOK SSCI.1

## Vymedzenie pojmov

1. Na účely tejto prílohy sa uplatňuje vymedzenie pojmov stanovené v článku SSC.1 tohto protokolu.
2. Okrem vymedzenia pojmov uvedených v odseku 1:
  - a) „prístupový bod“ je subjekt, ktorý plní funkciu:
    - i) elektronického kontaktného bodu;

- ii) automatického smerovania na základe adresy; a
  - iii) inteligentného smerovania na základe softvéru, ktorý umožňuje automatické kontrolovanie a smerovanie (napr. aplikáciu umelej inteligencie) alebo zásah ľudského činiteľa;
- b) „styčný orgán“ je každý subjekt určený príslušným orgánom štátu pre jednu alebo viacero oblastí sociálneho zabezpečenia uvedených v článku SSC.3 tohto protokolu, ktorého úlohou je odpovedať na žiadosti o informácie a pomoc na účely uplatňovania tohto protokolu a tejto prílohy a ktorý má plniť úlohy, ktoré sú mu určené podľa hlavy IV tejto prílohy;
- c) „dokument“ je súbor údajov, ktorého oznámenie umožní použitie protokolu a tejto prílohy, a to na akomkoľvek nosiči a s takou štruktúrou, ktorá umožňuje jeho elektronickú výmenu;
- d) „štruktúrovaný elektronický dokument“ je každý štruktúrovaný dokument vo formáte určenom na elektronickú výmenu informácií medzi štátmi;
- e) „zasielanie elektronickými prostriedkami“ je prenos údajov prostredníctvom elektronických zariadení na spracovanie údajov (vrátane digitálnej kompresie), káblovým systémom, rádiovým systémom, optickými technológiami alebo inými elektromagnetickými prostriedkami;

- f) „podvod“ je akékoľvek úmyselné konanie alebo úmyselné nekonanie s cieľom:
- i) prijímať dávky sociálneho zabezpečenia alebo ich prijímanie umožniť inej osobe v prípade, že podmienky nároku na tieto dávky podľa právnych predpisov dotknutého štátu (-ov) alebo protokolu neboli splnené, alebo
  - ii) vyhýbať sa plateniu príspevkov na sociálne zabezpečenie alebo umožniť inej osobe, aby sa vyhýbala plateniu príspevkov na sociálne zabezpečenie, keď sa platenie týchto príspevkov vyžaduje podľa právnych predpisov dotknutého štátu (-ov) alebo tohto protokolu.

## KAPITOLA 2

### USTANOVENIA O SPOLUPRÁCI A VÝMENE ÚDAJOV

#### ČLÁNOK SSCI.2

##### Rozsah pôsobnosti a pravidiel výmen medzi inštitúciami

1. Na účely tejto prílohy sú výmeny medzi orgánmi štátov a inštitúciami a osobami, na ktoré sa vzťahuje protokol, založené na zásadách verejnej služby, efektívnosti, aktívnej pomoci, rýchleho poskytovania a dostupnosti vrátane elektronickej prístupnosti, a to predovšetkým pre osoby so zdravotným postihnutím a staršie osoby.

2. Inštitúcie si bezodkladne poskytujú alebo vymieňajú všetky údaje potrebné na stanovenie a určenie práv a povinností osôb, na ktoré sa uplatňuje tento protokol. Prenos takýchto údajov medzi štátmi prebieha buď priamo medzi inštitúciami, alebo nepriamo prostredníctvom styčných orgánov.
3. V prípade, že osoba omylom predložila informácie, dokumenty alebo žiadosti inštitúcii na území iného štátu, ako je ten, v ktorom sa nachádza inštitúcia určená v súlade s touto prílohou, táto inštitúcia bezodkladne postúpi predmetné informácie, dokumenty alebo žiadosti inštitúcii určenej v súlade s touto prílohou spolu s údajom o pôvodnom dátume ich predloženia. Tento dátum je pre príslušnú inštitúciu záväzný. Inštitúcie štátov však nenesú zodpovednosť ani sa ich nečinnosť nepovažuje za prijatie rozhodnutia, ak im inštitúcie iných štátov zaslali informácie, dokumenty alebo žiadosti oneskorene.
4. Ak sú údaje postúpené nepriamo prostredníctvom styčného orgánu štátu určenia, lehoty na odpoveď na žiadosti začínajú plynúť od dátumu, keď kontaktný orgán prijal žiadosť, ako keby ju prijala inštitúcia v tomto štáte.

### ČLÁNOK SSCI.3

Rozsah pôsobnosti a pravidiel pre výmeny medzi dotknutými osobami a inštitúciami

1. Štáty zabezpečia, aby sa potrebné informácie sprístupnili dotknutým osobám, aby boli informované o ustanoveniach zavedených protokolom a touto prílohou a aby sa tak mohli domáhať svojich práv. Takisto zabezpečia používateľsky ústretové služby.

2. Od osôb, na ktoré sa uplatňuje protokol, sa vyžaduje, aby dotknutým inštitúciám postúpili informácie, dokumenty alebo podporné doklady, ktoré sú potrebné na posúdenie ich situácie alebo situácie ich rodín, na určenie alebo zachovanie práv a povinností a na určenie uplatniteľných právnych predpisov a ich povinností, ktoré z nich vyplývajú.
3. V rozsahu potrebnom na uplatňovanie protokolu a tejto prílohy príslušné inštitúcie postúpia dotknutým osobám informácie a vydajú im dokumenty, a to bezodkladne a v každom prípade v rámci lehôt stanovených právnymi predpismi dotknutého štátu.

Príslušná inštitúcia oznámi svoje rozhodnutie žiadateľovi s bydliskom alebo miestom pobytu v inom štáte priamo alebo prostredníctvom styčného orgánu štátu bydliska alebo pobytu. V prípade zamietnutia dávok táto inštitúcia uvedie aj dôvody zamietnutia, opravné prostriedky a lehoty na odvolanie. Kópia tohto rozhodnutia sa zašle ďalším zainteresovaným inštitúciám.

#### ČLÁNOK SSCI.4

##### Formuláre, dokumenty a postup výmeny údajov

1. O štruktúre, obsahu a formáte formulárov a dokumentov vydávaných v mene štátov na účely vykonávania tohto protokolu rozhoduje v zmysle článku SSCI.75 a prílohy SSCI-2 Osobitný výbor pre koordináciu systémov sociálneho zabezpečenia.

2. Prenos údajov medzi inštitúciami alebo styčnými orgánmi sa so súhlasom Osobitného výboru pre koordináciu systémov sociálneho zabezpečenia môže uskutočňovať prostredníctvom elektronickej výmeny informácií o sociálnom zabezpečení. Pokiaľ sa výmena formulárov a dokumentov uvedených v odseku 1 uskutočňuje prostredníctvom elektronickej výmeny informácií o sociálnom zabezpečení, na tieto formuláre a dokumenty sa vzťahujú pravidlá platné pre tento systém.

Ak sa prenos údajov medzi inštitúciami alebo styčnými orgánmi neuskutočňuje prostredníctvom elektronickej výmeny informácií o sociálnom zabezpečení, príslušné inštitúcie a styčné orgány použijú mechanizmy, ktoré sú vhodné v danom prípade, a podľa možnosti maximálne uprednostňujú používanie elektronických prostriedkov.

3. Príslušné inštitúcie pri komunikácii s dotknutými osobami používajú mechanizmy, ktoré sú vhodné v danom prípade, a podľa možnosti maximálne uprednostňujú používanie elektronických prostriedkov.

## ČLÁNOK SSCI.5

Právna relevantnosť dokumentov a podporných dokladov vystavených v inom štáte

1. Dokumenty vystavené inštitúciou štátu, ktoré osvedčujú situáciu osoby na účely uplatnenia protokolu a tejto prílohy, ako aj podporné doklady, na základe ktorých boli dokumenty vystavené, uznávajú inštitúcie iných štátov, pokiaľ ich štát, v ktorom boli vystavené, nezrušil ani nevyhlásil za neplatné.



2. V prípade pochybností o platnosti dokumentu alebo pravdivosti skutočností, z ktorých vychádzajú tvrdenia, ktoré sú v ňom uvedené, inštitúcia štátu, ktorej sa dokument predložil, požiada inštitúciu, ktorá dokument vydala, o poskytnutie potrebných objasnení a v prípade potreby o zrušenie tohto dokumentu. Vydávajúca inštitúcia prehodnotí dôvody na vydanie dokumentu a prípadne ho zruší.
3. V prípade pochybností týkajúcich sa informácií poskytnutých dotknutou osobou, platnosti dokumentu alebo podporných dokladov, alebo pravdivosti skutočností, z ktorých vychádzajú tvrdenia, ktoré sú v nich uvedené, inštitúcia miesta pobytu alebo bydliska vykoná v zmysle odseku 2 na žiadosť príslušnej inštitúcie v rámci svojich možností potrebné overenie týchto informácií alebo dokumentu.
4. Ak dotknuté inštitúcie nedospejú k dohode, príslušné orgány môžu vec predložiť Osobitnému výboru pre koordináciu systémov sociálneho zabezpečenia, a to najskôr jeden mesiac od dátumu predloženia žiadosti inštitúciou, ktorá dokument dostala. Osobitný výbor pre koordináciu systémov sociálneho zabezpečenia sa pokúsi o zosúladenie stanovísk do šiestich mesiacov od dátumu, keď mu bola vec predložená.

## ČLÁNOK SSCI.6

## Dočasné uplatňovanie právnych predpisov a predbežné priznanie dávok

1. Pokiaľ nie je v tejto prílohe ustanovené inak, ak existuje rozdiel medzi stanoviskami inštitúcií alebo úradov dvoch alebo viacerých štátov o určení uplatniteľných právnych predpisov, na dotknutú osobu sa dočasne vzťahujú právne predpisy jedného z týchto štátov, pričom poradie priorit sa určí takto:
  - a) právne predpisy štátu, v ktorom osoba v súčasnosti vykonáva zamestnanie alebo samostatnú zárobkovú činnosť, ak zamestnanie alebo samostatnú zárobkovú činnosť vykonáva len v jednom štáte;
  - b) právne predpisy štátu bydliska, ak dotknutá osoba vykonáva zamestnanie alebo samostatnú zárobkovú činnosť v dvoch alebo vo viacerých štátoch a ak vykonáva časť svojej činnosti alebo činností v štáte bydliska, alebo ak dotknutá osoba nie je ani zamestnaná, ani nevykonáva samostatnú zárobkovú činnosť;
  - c) vo všetkých ostatných prípadoch právne predpisy štátu, o ktorých uplatňovanie sa požiadalo najskôr, ak osoba vykonáva činnosť alebo činnosti v dvoch alebo vo viacerých štátoch.
2. V prípade rozdielnosti stanovísk medzi inštitúciami alebo úradmi dvoch alebo viacerých štátov o tom, ktorá inštitúcia by mala vyplácať peňažné dávky alebo poskytovať vecné dávky, dotknutá osoba, ktorá by si mohla uplatniť nárok na dávky, ak by v tejto súvislosti nenastal spor, predbežne poberá dávky podľa právnych predpisov, ktoré uplatňuje inštitúcia miesta bydliska dotknutej osoby, alebo ak táto osoba nemá bydlisko na území jedného z dotknutých štátov, podľa právnych predpisov, ktoré uplatňuje inštitúcia, ktorej sa žiadosť predložila ako prvej.

3. Ak dotknuté inštitúcie alebo orgány nedospejú k dohode, zmluvná strana môže vec predložiť Osobitnému výboru pre koordináciu sociálneho zabezpečenia, a to nie skôr ako jeden mesiac od dátumu, keď vznikli rozdiely v stanoviskách v zmysle odsekov 1 a 2. Osobitný výbor pre koordináciu sociálneho zabezpečenia sa usiluje o zosúladenie stanovísk do šiestich mesiacov od dátumu, keď mu bola záležitosť predložená.
4. Keď sa určí, že uplatniteľnými právnymi predpismi nie sú predpisy štátu, v ktorom bola dotknutá osoba dočasne evidovaná, alebo že inštitúcia, ktorá predbežne vyplácala dávky, nebola príslušnou inštitúciou, inštitúcia určená ako príslušná sa považuje za príslušnú so spätnou platnosťou, ako keby daný rozdiel v stanoviskách neexistoval, a to najneskôr od dátumu dočasnej evidencie alebo od prvého predbežného priznania predmetných dávok.
5. Inštitúcia určená za príslušnú a inštitúcia, ktorá predbežne vyplácala peňažné dávky alebo predbežne dostávala príspevky, v prípade potreby vyrovná finančnú situáciu dotknutej osoby, pokiaľ ide o predbežne prijaté príspevky a predbežne vyplatené peňažné dávky, podľa potreby v súlade s hlavou IV kapitolou 2 tejto prílohy.

Vecné dávky predbežne poskytované inštitúciou v súlade s odsekom 2 nahradí príslušná inštitúcia v súlade s hlavou IV tejto prílohy.

## ČLÁNOK SSCI.7

## Predbežný výpočet dávok a príspevkov

1. Pokiaľ nie je v tejto prílohe ustanovené inak, ak je osoba oprávnená na dávku alebo je povinná platiť príspevok v súlade s týmto protokolom a príslušná inštitúcia nemá všetky informácie týkajúce sa situácie v inom štáte, ktoré sú potrebné na konečný výpočet výšky dávky alebo príspevku, táto inštitúcia na žiadosť dotknutej osoby prizná túto dávku alebo vypočíta príspevok na predbežnom základe, ak je takýto výpočet možný na základe informácií, ktoré má táto inštitúcia k dispozícii.
2. Predmetná dávka alebo príspevok sa prepočítajú, keď dotknutej inštitúcii budú poskytnuté všetky potrebné podporné doklady alebo dokumenty.

## KAPITOLA 3

## OSTATNÉ VŠEOBECNÉ USTANOVENIA NA UPLATŇOVANIE TOHTO PROTOKOLU

## ČLÁNOK SSCI.8

## Ostatné postupy medzi úradmi a inštitúciami

1. Dva alebo viacero štátov alebo ich príslušné orgány si môžu dohodnúť iné postupy než tie, ktoré ustanovuje táto príloha, ak tieto postupy negatívne neovplyvnia práva alebo povinnosti dotknutých osôb.
2. Všetky dohody uzatvorené na tento účel sa oznámia Osobitnému výboru pre koordináciu sociálneho zabezpečenia a uvedú sa v dodatku SSCI-1.
3. Ustanovenia uvedené vo vykonávacích dohodách uzatvorených medzi dvomi alebo viacerými štátmi s rovnakým alebo podobným účelom ako ustanovenia uvedené v odseku 2, ktoré sú v platnosti v deň predchádzajúci dňu nadobudnutia účinnosti tejto dohody, sú naďalej v platnosti na účely vzťahov medzi týmito štátmi, za predpokladu, že sú zahrnuté aj v dodatku SSCI-1 tohto protokolu.

## ČLÁNOK SSCI.9

## Zamedzenie súbehu dávok

Bez ohľadu na iné ustanovenia protokolu v prípade, že dávky, na ktoré vzniká nárok podľa právnych predpisov dvoch alebo viacerých štátov, sa vzájomne znížia, pozastavia alebo odnímu; sumy, ktoré nebudú vyplatené v prípade prísneho uplatnenia pravidiel pre zníženie, pozastavenie alebo odňatie stanovených v právnych predpisoch dotknutého štátu, sa vydelia počtom dávok, ktoré boli znížené, pozastavené alebo odňaté.

## ČLÁNOK SSCI.10

## Spôsob určenia bydliska

1. Ak existuje rozdiel v stanoviskách inštitúcií dvoch alebo viacerých štátov o určení bydliska osoby, na ktorú sa uplatňuje tento protokol, tieto inštitúcie po vzájomnej dohode určia centrum záujmu dotknutej osoby na základe celkového posúdenia všetkých dostupných informácií súvisiacich s príslušnými skutočnosťami, ktoré podľa vhodnosti môžu obsahovať:
  - a) dĺžku a trvalosť prítomnosti na území dotknutých štátov;

- b) situáciu tejto osoby vrátane:
- i) povahy a osobitných vlastností každej vykonávanej činnosti, predovšetkým miesta, kde sa takáto činnosť zvyčajne vykonáva, trvalosti tejto činnosti a dĺžky trvania každej pracovnej zmluvy;
  - ii) rodinnej situácie a rodinných vzázkov tejto osoby;
  - iii) vykonávania akejkoľvek nezárobkovej činnosti;
  - iv) v prípade študentov zdroja príjmov tohto študenta;
  - v) situácie tejto osoby, pokiaľ ide o bývanie, a najmä toho, ako je stabilná;
  - vi) štátu, ktorý sa považuje za miesto bydliska tejto osoby na daňové účely.
2. Ak posúdenie rôznych kritérií, ktoré vychádzajú z príslušných skutočností, ako sa uvádzajú v odseku 1, nevedie k dohode medzi dotknutými inštitúciami, na určenie skutočného miesta bydliska osoby sa za rozhodujúci považuje úmysel tejto osoby, tak ako vyplýva z týchto skutočností a okolností, najmä dôvody, ktoré ju viedli k presťahovaniu.
3. Bez toho, aby bola dotknutá možnosť vyvrátiť tento predpoklad, nepovažuje sa štát štúdia za centrum záujmu študenta, ktorý ide do iného štátu, aby vykonával ako hlavnú činnosť štúdium, počas celého trvania štúdia v tomto štáte.

4. Odsek 3 sa uplatňuje *mutatis mutandis* na rodinných príslušníkov študenta.

## ČLÁNOK SSCI.11

### Sčítanie dôb

1. Na účely uplatňovania článku SSC.7 príslušná inštitúcia kontaktuje inštitúcie štátov, ktorých právne predpisy sa na dotknutú osobu uplatňovali, s cieľom zistiť všetky dosiahnuté doby podľa ich právnych predpisov.
2. Príslušné doby poistenia, zamestnania, samostatnej zárobkovej činnosti alebo bydliska dosiahnuté podľa právnych predpisov štátu sa pripočítajú k dobám dosiahnutým podľa právnych predpisov ktoréhokoľvek iného štátu, pokiaľ je to potrebné na účely uplatňovania článku SSC.7 za predpokladu, že sa tieto doby neprekrývajú.
3. V prípade, že sa doba povinného poistenia alebo bydliska, dosiahnutá podľa právnych predpisov štátu, zhoduje s dobou poistenia dosiahnutou v rámci dobrovoľného alebo nepretržitého nepovinného poistenia podľa právnych predpisov iného štátu, započítava sa iba doba dosiahnutá na základe povinného poistenia.
4. V prípade, že sa iná doba poistenia alebo bydliska ako rovnocenná doba dosiahnutá podľa právnych predpisov štátu zhoduje s rovnocennou dobou podľa právnych predpisov iného štátu, započítava sa iba doba iná ako rovnocenná doba.



5. Každú dobu, ktorá je rovnocenná podľa právnych predpisov dvoch alebo viacerých štátov, započíta iba inštitúcia štátu, ktorého právne predpisy sa na dotknutú osobu naposledy povinne vzťahovali pred touto dobou. V prípade, že sa na dotknutú osobu povinne nevzťahovali právne predpisy štátu pred touto dobou, túto dobu započíta inštitúcia štátu, ktorého právne predpisy sa na dotknutú osobu povinne vzťahovali po prvýkrát po tejto dobe.
6. V prípade, že nie je možné presne určiť čas, keď boli dosiahnuté určité doby poistenia alebo bydliska podľa právnych predpisov štátu, vychádza sa z predpokladu, že tieto doby sa neprekrývajú s dobami poistenia alebo bydliska dosiahnutými podľa právnych predpisov iného štátu, a ak je to výhodné pre dotknutú osobu, započítajú sa v rozsahu, v akom sa môžu zohľadniť.

## ČLÁNOK SSCI.12

### Pravidlá prepočítavania dôb

1. V prípade, že sú doby dosiahnuté podľa právnych predpisov štátu vyjadrené v iných jednotkách, ako sú tie, ktoré sú stanovené v právnych predpisoch iného štátu, prepočítanie potrebné na účely zistenia úhrnu dôb poistenia podľa článku SSC.7 sa uskutoční podľa týchto pravidiel:
  - a) predmetnú dobu, ktorá sa má použiť ako základ prepočítania, oznamuje inštitúcia štátu, podľa ktorého právnych predpisov sa doba dosiahla;

- b) v prípade systémov, v ktorých sú doby vyjadrené v dňoch, prepočítanie z dní na iné jednotky a naopak, ako aj prepočítanie medzi rôznymi systémami, ktoré sú založené na dňoch, sa uskutočňuje podľa tejto tabuľky:

Systém vychádza júci z/zo	1 deň zodpovedá	1 týždeň zodpovedá	1 mesiac zodpovedá	1 štvrťrok zodpovedá	Maximálny počet dní v jednom kalendárnom roku
5 dní	9 hodinám	5 dňom	22 dňom	66 dňom	264 dní
6 dní	8 hodinám	6 dňom	26 dňom	78 dňom	312 dní
7 dní	6 hodinám	7 dňom	30 dňom	90 dňom	360 dní

- c) v prípade systémov, v ktorých sú doby vyjadrené v iných jednotkách ako v dňoch:
- tri mesiace alebo trinásť týždňov sa rovná jednému štvrťroku a naopak;
  - jeden rok sa rovná štyrom štvrťrokom, 12 mesiacom alebo 52 týždňom a naopak;
  - pri prepočítaní týždňov na mesiace a naopak sa týždne a mesiace prepočítajú na dni podľa prepočítavacích pravidiel pre systémy, ktoré vychádzajú zo šiestich dní podľa tabuľky v písmene b);
- d) v prípade dôb vyjadrených v častiach sa tieto čísla prepočítajú na najbližšiu nižšiu jednotku uplatnením pravidiel uvedených v písmenách b) a c). Časti rokov sa prepočítajú na mesiace, pokiaľ dotknutý systém nevychádza zo štvrťrokov;

- e) ak je výsledkom prepočítania podľa tohto odseku časť jednotky, započíta sa ako výsledok prepočítania podľa tohto odseku najbližšia vyššia celá jednotka.
2. Uplatňovanie odseku 1 nemôže mať taký účinok, že jeho výsledkom bude celkový úhrn dôb dosiahnutý počas jedného kalendárneho roku, prekračujúci počet dní uvedených v poslednom stĺpci tabuľky v odseku 1 písm. b), 52 týždňov, 12 mesiacov alebo štyri štvrtroky.

Ak doby, ktoré sa majú prepočítať, zodpovedajú maximálnemu ročnému úhrnu dôb podľa právnych predpisov štátu, v ktorom boli dosiahnuté, uplatnenie odseku 1 v rámci jedného kalendárneho roka nespôsobí dosiahnutie dôb kratších, ako je možný maximálny ročný úhrn dôb ustanovený podľa príslušných právnych predpisov.

3. Prepočítanie sa uskutoční buď ako jednorazová operácia vzťahujúca sa na všetky doby, ktoré boli oznámené ako úhrn, alebo za každý rok, ak boli doby oznámené na ročnom základe.
4. Keď inštitúcia oznamuje doby vyjadrené v dňoch, oznámi zároveň, či systém, ktorý spravuje, vychádza z piatich dní, zo šiestich dní alebo zo siedmich dní.

## HLAVA II

## URČENIE UPLATNITEĽNÝCH PRÁVNÝCH PREDPISOV

## ČLÁNOK SSCI.13

Podrobnosti týkajúce sa článkov SSC.11  
a SSC.12 tohto protokolu

1. Na účely uplatňovania článku SSC.11 ods. 1 písm. a) „osoba, ktorá vykonáva činnosť ako zamestnanec v štáte pre zamestnávateľa, ktorá tam zvyčajne vykonáva svoju činnosť a ktorá je svojím zamestnávateľom vyslaná do iného štátu“, zahŕňa aj osobu, ktorá je zamestnaná na účely vyslania do iného štátu pod podmienkou, že sa na dotknutú osobu už aj bezprostredne pred začatím zamestnania tejto osoby vzťahujú právne predpisy štátu, v ktorom je usadený jej zamestnávateľ.
2. Na účely uplatňovania článku SSC.11 ods. 1 písm. a) tohto protokolu sa slová „ktorá tam zvyčajne vykonáva svoju činnosť“ vzťahujú na zamestnávateľa, ktorý zvyčajne vykonáva svoje podstatné činnosti, ktoré sú iné ako činnosti výlučne vnútorného riadenia, na území štátu, v ktorom je usadený, pri zohľadnení všetkých kritérií, ktoré sú typické pre činnosti vykonávané daným podnikom. Príslušné kritériá sa musia prispôbiť osobitným vlastnostiam každého zamestnávateľa a skutočnej povahe vykonávaných činností.

3. Na účely uplatňovania článku SSC.11 ods. 1 písm. b) tohto protokolu sa slová „ktorá zvyčajne vykonáva činnosť ako samostatne zárobkovo činná osoba“ vzťahujú na osobu, ktorá zvyčajne vykonáva podstatné činnosti na území štátu, v ktorom je táto osoba usadená. Táto osoba predovšetkým musela vykonávať svoju činnosť určitý čas pred dátumom, ku ktorému si želá využiť ustanovenia uvedeného článku, a počas akejkoľvek doby dočasnej činnosti v inom štáte musí v štáte, v ktorom je usadená, naďalej spĺňať požiadavky na vykonávanie svojej činnosti, aby v tejto činnosti mohla pokračovať po svojom návrate.
4. Na účely uplatňovania článku SSC.11 ods. 1 písm. b) tohto protokolu kritériom na určenie toho, či činnosť, ktorú samostatne zárobkovo činná osoba odíde vykonávať do iného štátu, je „podobná“ činnosti, ktorú samostatne zárobkovo činná osoba obvykle vykonáva, je skutočná povaha činnosti, a nie kvalifikácia činnosti týmto iným štátom buď ako činnosti zamestnanca, alebo ako činnosti samostatne zárobkovo činnej osoby.
5. Na účely uplatňovania článku SSC.12 ods. 1 a 5 tohto protokolu osoba, ktorá „zvyčajne vykonáva činnosť ako zamestnanec v jednom alebo vo viacerých členských štátoch, ako aj v Spojenom kráľovstve, alebo v dvoch alebo vo viacerých členských štátoch, odkazuje na osobu, ktorá súčasne alebo striedavo vykonáva v takýchto štátoch jednu alebo viacero oddelených činností pre rovnaký podnik alebo rovnakého zamestnávateľa alebo pre rôzne podniky alebo rôznych zamestnávateľov.
6. Na účely článku SSC.12 ods. 1 a 5 tohto protokolu sa na zamestnaného člena letovej posádky alebo palubného sprievodcu, ktorý zvyčajne poskytuje služby v oblasti osobnej alebo nákladnej leteckej dopravy v dvoch alebo vo viacerých štátoch, vzťahujú právne predpisy štátu, v ktorom sa nachádza jeho domáca základňa, ako sa vymedzuje v článku SSC.1 protokolu.

7. Zanedbateľné činnosti sa na účely určenia uplatniteľných právnych predpisov podľa článku SSC.12 protokolu neberú do úvahy. Článok SSC.15 sa uplatňuje na všetky prípady podľa tohto článku.
8. Na účely uplatňovania článku SSC.12 ods. 2 a 6 tohto protokolu osoba, ktorá „zvyčajne vykonáva činnosť ako samostatne zárobkovo činná osoba v jednom alebo vo viacerých členských štátoch, ako aj v Spojenom kráľovstve, alebo v dvoch alebo vo viacerých členských štátoch, odkazuje najmä na osobu, ktorá súčasne alebo striedavo vykonáva v takýchto štátoch jednu alebo viacero oddelených samostatne zárobkových činností bez ohľadu na povahu týchto činností.
9. Na účely odlišenia činností podľa odsekov 5 a 8 od situácií opísaných v článku SSC.11 ods. 1 tohto protokolu je rozhodujúce trvanie činnosti v jednom alebo vo viacerých štátoch (či má stálu povahu, alebo či je činnosťou ad hoc alebo dočasnou činnosťou). Na tieto účely sa vykoná celkové posúdenie všetkých podstatných skutočností vrátane najmä miesta vykonávania práce podľa pracovnej zmluvy v prípade zamestnanej osoby.
10. Na účely uplatňovania článku SSC.12 ods. 1, 2, 5 a 6 tohto protokolu formulácia „podstatná časť činnosti, ktorú osoba vykonáva ako zamestnanec alebo ako samostatne zárobkovo činná osoba“ v štáte, znamená, že sa kvantitatívne podstatná časť všetkých činností zamestnanca alebo samostatne zárobkovo činnnej osoby vykonáva v tomto členskom štáte, pričom to nemusí byť nevyhnutne väčšia časť týchto činností.
11. Na určenie toho, či sa podstatná časť činností vykonáva v štáte, sa zohľadňujú tieto orientačné kritériá:
  - a) v prípade zamestnania pracovný čas alebo odmena, a

- b) v prípade samostatnej zárobkovej činnosti obrat, pracovný čas, počet poskytovaných služieb alebo príjem.

V rámci celkového posúdenia podiel nižší ako 25 %, pokiaľ ide o uvedené kritériá, znamená, že podstatná časť činností sa nevykonáva v príslušnom štáte.

12. Na účely uplatňovania článku SSC.12 ods. 2 písm. b) tohto protokolu sa „centrum záujmu“ činností samostatne zárobkovo činne osoby určí pri zohľadnení všetkých aspektov pracovných činností tejto osoby, konkrétne miesta, ktoré je stálym a trvalým miestom podnikateľskej činnosti osoby, zvyčajnej povahy alebo dĺžky trvania vykonávaných činností, počtu poskytovaných služieb a zámeru dotknutej osoby, ako naň poukazujú všetky okolnosti.
13. Na určenie uplatniteľných právnych predpisov podľa odsekov 10, 11 a 12 dotknuté inštitúcie zohľadňujú predpokladanú situáciu počas nasledujúcich 12 kalendárnych mesiacov.
14. V prípade, že osoba vykonáva činnosť ako zamestnanec v dvoch alebo vo viacerých štátoch pre zamestnávateľa so sídlom mimo územia štátov a táto osoba má bydlisko v štáte, v ktorom nevykonáva podstatnú činnosť, podlieha právnym predpisom štátu, v ktorom má bydlisko.

## ČLÁNOK SSCI.14

Postupy uplatňovania článku SSC.10 ods. 3 písm. b), článku SSC.10 ods. 4  
a článku SSC.11 tohto protokolu  
(o poskytovaní informácií dotknutým inštitúciám)

1. Ak sa v článku SSCI.15 tejto prílohy neustanovuje inak, v prípade, že osoba vykonáva činnosť v inom štáte, ako je príslušný štát, zamestnávateľ alebo dotknutá osoba, pokiaľ ide o osobu, ktorá nevykonáva činnosť ako zamestnanec, podľa možnosti vopred informuje o tejto skutočnosti príslušnú inštitúciu štátu, ktorého právne predpisy sa uplatňujú. Táto inštitúcia vystaví dotknutej osobe osvedčenie uvedené v článku SSCI.16 ods. 2 tejto prílohy a bezodkladne sprístupní informácie o právnych predpisoch uplatniteľných na dotknutú osobu podľa článku SSCI.10 ods. 3 písm. b) alebo článku SSC 11 protokolu inštitúcii určenej príslušným orgánom štátu, v ktorom sa činnosť vykonáva.
2. V zmysle článku SSC.10 ods. 4 tohto protokolu zamestnávateľ, ktorý má zamestnanca na palube plavidla plaviaceho sa pod vlajkou iného štátu, podľa možnosti vopred informuje o tejto skutočnosti príslušnú inštitúciu štátu, ktorého právne predpisy sa uplatňujú. Táto inštitúcia bezodkladne sprostredkuje informácie o právnych predpisoch uplatniteľných na dotknutú osobu v súlade s článkom SSC.10 ods. 4 tohto protokolu inštitúcii, ktorú určil príslušný úrad štátu, pod ktorého vlajkou sa plaví plavidlo, na ktorom zamestnanec vykonáva túto činnosť.



## ČLÁNOK SSCI.15

## Postup na uplatňovanie článku SSC.12 tohto protokolu

1. Osoba, ktorá vykonáva činnosti v dvoch alebo vo viacerých štátoch, alebo v prípadoch, ak sa uplatňuje článok SSC.12 ods. 5 alebo 6, o tom informuje inštitúciu určenú príslušným orgánom štátu bydliska.
2. Predmetná určená inštitúcia miesta bydliska bezodkladne určí právne predpisy uplatniteľné na dotknutú osobu vzhľadom na článok SSC.12 tohto protokolu a článok SSCI.13 tejto prílohy. Toto počiatočné určenie sa považuje za predbežné. Inštitúcia informuje o predbežnom určení uplatniteľných právnych predpisov určené inštitúcie každého štátu, v ktorom sa činnosť vykonáva.
3. Predbežné určenie uplatniteľných právnych predpisov, ako sa stanovuje v odseku 2, sa stáva definitívnym do dvoch mesiacov odo dňa, keď boli inštitúcie určené príslušnými orgánmi dotknutého štátu (štátov) o ňom informované v súlade s odsekom 2, ak už uplatniteľné právne predpisy neboli definitívne určené na základe odseku 4 alebo najmenej jedna dotknutá inštitúcia neinformuje inštitúciu určenú príslušným orgánom štátu bydliska do konca tejto dvojmesačnej lehoty o tom, že nemôže prijať toto určenie alebo že zaujala k tejto veci odlišné stanovisko.
4. V prípade, že si nejasnosti týkajúce sa určenia uplatniteľných právnych predpisov vyžadujú nadviazanie kontaktu medzi inštitúciami alebo orgánmi dvoch alebo viacerých štátov, na žiadosť jednej alebo viacerých inštitúcií určených príslušnými orgánmi dotknutého štátu (štátov) alebo samotných príslušných orgánov sa právne predpisy uplatniteľné na príslušnú osobu určia na základe spoločnej dohody so zreteľom na článok SSC.12 tohto protokolu a príslušné ustanovenia článku SSC.13 tejto prílohy.

Ak dotknuté inštitúcie alebo príslušné orgány nemajú k veci rovnaké stanovisko, snažia sa dosiahnuť dohodu v súlade s uvedenými podmienkami a uplatňuje sa článok SSCI.6 tejto prílohy.

5. Príslušná inštitúcia štátu, ktorého právne predpisy boli predbežne alebo definitívne určené za uplatniteľné, to bezodkladne oznámi dotknutej osobe.
6. Ak dotknutá osoba neposkytne informácie podľa odseku 1, uplatnia sa ustanovenia tohto článku na podnet inštitúcie určenej príslušným orgánom štátu bydliska, hneď ako je o situácii tejto osoby informovaná, napríklad aj prostredníctvom inej dotknutej inštitúcie.

## ČLÁNOK SSCI.16

### Poskytovanie informácií dotknutým osobám a zamestnávateľom

1. Príslušná inštitúcia štátu, ktorého právne predpisy sú uplatniteľné podľa hlavy II tohto protokolu, oznamuje dotknutej osobe a v prípade potreby jej zamestnávateľovi (zamestnávateľom) povinnosti ustanovené týmito právnymi predpismi. Poskytuje im pomoc potrebnú na splnenie formalít, ktoré tieto právne prepisy požadujú.
2. Príslušná inštitúcia štátu, ktorého právne predpisy sú uplatniteľné podľa hlavy II, na požiadanie dotknutej osoby alebo zamestnávateľa poskytne osvedčenie, že tieto právne predpisy sú uplatniteľné, a prípadne uvedie, dokedy a za akých podmienok sú uplatniteľné.

## ČLÁNOK SSCI.17

## Spolupráca medzi inštitúciami

1. Dotknuté inštitúcie sprostredkujú príslušnej inštitúcii štátu, ktorého právne predpisy sú na osobu uplatniteľné podľa hlavy II tohto protokolu, nevyhnutné informácie potrebné na určenie dátumu, ku ktorému sa tieto právne predpisy stávajú uplatniteľnými, ako aj príspevkov, ktoré sú táto osoba a jej zamestnávateľ alebo zamestnávateľa povinní platiť podľa týchto právnych predpisov.
2. Príslušná inštitúcia štátu, ktorého právne predpisy boli určené ako uplatniteľné na osobu podľa hlavy II tohto protokolu, sprostredkuje informáciu o dátume, ku ktorému sa uplatňovanie právnych predpisov stáva účinným, inštitúcii určenej príslušným orgánom štátu, ktorého právne predpisy sa na túto osobu naposledy vzťahovali.

## ČLÁNOK SSCI.18

## Spolupráca v prípade pochybností o platnosti dokumentov vystavených v súvislosti s uplatniteľnými právnymi predpismi

1. V prípade pochybností o platnosti dokumentu osvedčujúceho situáciu osoby na účely uplatniteľných právnych predpisov alebo o správnosti skutočností, na ktorých sa dokument zakladá, požiada inštitúcia štátu, ktorej sa dokument predložil, vydávajúcu inštitúciu o poskytnutie potrebného objasnenia a v prípade potreby o zrušenie alebo opravu tohto dokumentu. Žiadajúca inštitúcia svoju žiadosť odôvodní a poskytne príslušné podporné dokumenty, o ktoré sa žiadosť opiera.

2. Pri prijatí takejto žiadosti vydávajúca inštitúcia prehodnotí dôvody na vystavenie dokumentu, a ak sa zistí omyl, dokument zruší alebo ho opraví do 30 pracovných dní od doručenia žiadosti. Zrušenie alebo oprava majú spätnú účinnosť. Ak však existuje riziko neprimeraných dôsledkov a predovšetkým ak by poistenec mohol stratiť postavenie poistenca počas celej príslušnej doby alebo jej časti v dotknutom štáte (štátoch), štáty v takomto prípade zvažia primeranejšie opatrenia. Ak vydávajúca inštitúcia na základe dostupných dôkazov zistí, že žiadateľ dokumentu spáchal podvod, bezodkladne a so spätnou účinnosťou dokument zruší alebo opraví.

### HLAVA III

## OSOBITNÉ USTANOVENIA TÝKAJÚCE SA RÔZNYCH KATEGóriÍ DÁVOK

### KAPITOLA 1

## NEMOCENSKÉ, MATERSKÉ A ROVNOCENNÉ OTCOVSKÉ DÁVKY

### ČLÁNOK SSCI.19

#### Všeobecné vykonávacie ustanovenia

1. Príslušné úrady alebo inštitúcie zabezpečia, aby poistenci mali k dispozícii všetky potrebné informácie o postupoch a podmienkach priznávania vecných dávok, ak sa tieto dávky poberajú na území iného štátu, ako je štát príslušnej inštitúcie.

2. Bez ohľadu na článok SSC.6 písm. a) tohto protokolu môže byť štát zodpovedný za náklady na dávky v súlade s článkom SSC.20 tohto protokolu len v prípade, ak poistenec uplatnil nárok na dôchodok podľa právnych predpisov tohto štátu, alebo v súlade s článkami SSC.21 až SSC.27 tohto protokolu, ak dostal dôchodok podľa právnych predpisov tohto štátu.

## ČLÁNOK SSCI.20

### System uplatniteľný v prípade existencie viac ako jedného systému v štáte bydliska alebo pobytu

Ak je v právnych predpisoch štátu bydliska alebo pobytu zahrnutý viac ako jeden systém nemocenského, materského a otcovského poistenia pre viac ako jednu kategóriu poistencov, ustanovenia uplatniteľné podľa článkov SSC.15, SSC.17 ods. 1, SSC.18, SSC.20, SSC.22 a SSC.24 tohto protokolu sú ustanovenia právnych predpisov o všeobecnom systéme zamestnancov.

## ČLÁNOK SSCI.21

## Pobyt v inom štáte ako je príslušný štát

## Postup a rozsah nároku

1. Na účely uplatňovania článku SSC.15 tohto protokolu poistenec alebo členovia jeho rodiny sú povinní bezodkladne sa registrovať v inštitúcii miesta bydliska. Ich právo na vecné dávky v štáte bydliska potvrdzuje dokument, ktorý na žiadosť poistenca alebo na žiadosť inštitúcie miesta bydliska vydáva príslušná inštitúcia.
2. Platnosť dokumentu uvedeného v odseku 1 trvá, kým príslušná inštitúcia neinformuje inštitúciu miesta bydliska o jeho zrušení.

Inštitúcia miesta bydliska informuje príslušnú inštitúciu o každej registrácii podľa odseku 1 a o každej zmene alebo zrušení tejto registrácie.

3. Tento článok sa primerane uplatňuje aj na osoby uvedené v článkoch SSC.20, SSC.22, SSC.23 a SSC.24 tohto protokolu.

## Náhrada

4. V prípade, ak osobe alebo členom rodiny tejto osoby:
  - a) bol vydaný dokument uvedený v odseku 1;

- b) osoba alebo členovia rodiny tejto osoby zaregistrovali tento dokument na inštitúcii miesta bydliska v súlade s odsekom 1; a
- c) v mene tejto osoby alebo členov jej rodiny sa zaplatil zdravotný poplatok štátu bydliska ako súčasť žiadosti o povolenie na vstup, pobyt, prácu alebo bydlisko v tomto štáte;

táto osoba alebo členovia rodiny tejto osoby môžu požiadať inštitúciu štátu bydliska o náhradu (podľa okolností o úplnú alebo čiastočnú) zaplateného zdravotného poplatku.

- 5. Ak sa nárok uplatní v súlade s odsekom 1, inštitúcia štátu bydliska tento nárok určí do troch kalendárnych mesiacov od dátumu, keď bol nárok prijatý, a uskutoční akúkoľvek náhradu v súlade s týmto článkom.
- 6. Ak je doba platnosti dokumentu uvedeného v odseku 1 kratšia ako časové obdobie, za ktoré sa zaplatil zdravotný poplatok, nahradená suma nepresiahne časť zdravotného poplatku, ktorá zodpovedá obdobiu, na ktoré bol dokument vydaný.
- 7. Ak poplatok za zdravotnú starostlivosť uhradila za osobu, na ktorú sa vzťahuje tento článok, iná osoba, preplatí sa tejto inej osobe.

## ČLÁNOK SSCI.22

## Pobyt v inom štáte, než je príslušný štát

## Postup a rozsah nároku

1. Na účely uplatňovania článku SSC.17 tohto protokolu poistenec predloží poskytovateľovi zdravotnej starostlivosti v štáte pobytu doklad o nároku vydaný príslušnou inštitúciou, ktorý preukazuje nárok tohto poistenca na vecné dávky. Ak poistenec takýto dokument nemá, inštitúcia miesta pobytu sa na základe žiadosti alebo v prípade potreby obráti na príslušnú inštitúciu so žiadosťou o jeho poskytnutie.
2. Tento dokument preukazuje, že poistenec má nárok na vecné dávky podľa podmienok stanovených v článku SSC.17 tohto protokolu a za tých istých podmienok, ktoré sa uplatňujú na osoby poistené podľa právnych predpisov štátu pobytu, a musí splniť požiadavky v dodatku SSCI-2.
3. Vecné dávky uvedené v článku SSC.17 ods. 1 tohto protokolu sú vecné dávky, ktoré sa poskytujú v štáte pobytu v súlade s jeho právnymi predpismi a ktoré sú zo zdravotných dôvodov nevyhnutné na to, aby poistenec nebol nútený vrátiť sa do príslušného štátu pred koncom plánovaného pobytu kvôli poskytnutiu potrebnej liečby.



#### Postup a pravidlá pri úhrade nákladov a preplácaní vecných dávok

4. Ak poistenec v skutočnosti znáša celé náklady na vecné dávky poskytované v rámci článku SSC.17 tohto protokolu alebo ich časť a ak právne predpisy uplatňované inštitúciou miesta pobytu umožňujú preplatenie týchto nákladov poistencovi, môže poistenec poslať žiadosť o preplatenie inštitúcii miesta pobytu. V takom prípade táto inštitúcia preplatí priamo poistencovi sumu nákladov zodpovedajúcu týmto dávkam v rozsahu a podľa podmienok sadzieb náhrad, aké určujú jej právne predpisy.
5. Ak žiadosť o preplatenie týchto nákladov nebola podaná priamo inštitúcii miesta pobytu, vynaložené náklady preplatí dotknutej osobe príslušná inštitúcia podľa sadzieb náhrad uplatňovaných inštitúciou miesta pobytu alebo podľa súm, ktoré by sa nahrádzali inštitúcii miesta pobytu, ak by sa v konkrétnom prípade uplatnil článok SSCI.47 tejto prílohy.

Inštitúcia miesta pobytu poskytne príslušnej inštitúcii na základe žiadosti všetky potrebné informácie o týchto sadzbách alebo sumách.

6. Odchyľne od odseku 5 môže príslušná inštitúcia preplatiť vynaložené náklady v rozsahu a podľa podmienok sadzieb náhrad, aké stanovujú jej právne predpisy, pod podmienkou, že poistenec súhlasí s tým, aby sa toto ustanovenie naňho uplatňovalo.

7. Ak v konkrétnom prípade právne predpisy štátu pobytu nestanovujú náhradu podľa odsekov 4 a 5, príslušná inštitúcia môže preplatiť náklady v rozsahu a podľa podmienok sadzieb náhrad, aké stanovujú jej právne predpisy, bez súhlasu poistenca.
8. Preplatenie nákladov poistenca v žiadnom prípade nesmie presiahnuť sumu skutočne vynaložených nákladov.
9. Ak ide o značné výdavky, príslušná inštitúcia môže poistencovi vyplatiť primeranú zálohu hneď, ako jej poistenec predloží žiadosť o preplatenie nákladov.

#### Rodinní príslušníci

10. Odseky 1 až 9 sa primerane uplatňujú na rodinných príslušníkov poistencov.

#### Preplácanie nákladov študentom

11. Ak osoba:
  - a) je držiteľom platného dokladu o nároku uvádzaného v dodatku SSCI-2 vydaného príslušnou inštitúciou;
  - b) je prijatá inštitúciou vysokoškolského vzdelávania v štáte inom ako príslušný štát („štát štúdia“), aby vykonávala ako hlavnú činnosť štúdium vedúce k získaniu kvalifikácie vysokoškolského vzdelania uznanej týmto štátom vrátane diplomov, osvedčení alebo doktorandských titulov získaných v inštitúcii vysokoškolského vzdelávania, ktoré môže zahŕňať prípravný kurz pred takýmto vzdelávaním v súlade s vnútroštátnym právom alebo povinnú odbornú prípravu;

- c) nevykonáva alebo nevykonávala činnosť ako zamestnanec alebo samostatne zárobkovo činná osoba v štáte, v ktorom študuje, počas obdobia, na ktoré sa vzťahuje poplatok za zdravotnú starostlivosť; a
- d) táto osoba zaplatila štátu štúdiá poplatok za zdravotnú starostlivosť alebo poplatok bol zaplatený za ňu v rámci žiadosti o povolenie na vstup, pobyt alebo bydlisko na účely vykonávania štúdiá ako hlavnej činnosti v tomto štáte;

môže táto osoba požiadať inštitúciu štátu štúdiá o preplatenie (úplné alebo prípadne čiastočné) zaplateného poplatku za zdravotnú starostlivosť.

- 12. Ak táto osoba uplatní nárok v súlade s odsekom 11, inštitúcia štátu štúdiá jej žiadosť spracuje a vybaví v primeranej lehote, najneskôr však do šiestich kalendárnych mesiacov odo dňa prijatia žiadosti, a preplatí všetky náklady v súlade s týmto článkom.
- 13. Ak je obdobie platnosti dokladu o nároku uvedeného v odseku 11 písm. a) kratšie ako obdobie, za ktoré bol uhradený poplatok za zdravotnú starostlivosť, bude poplatok za zdravotnú starostlivosť preplatený do výšky uhradenej sumy, ktorá zodpovedá obdobiu platnosti tohto dokladu.
- 14. Ak poplatok za zdravotnú starostlivosť uhradila za osobu, na ktorú sa vzťahuje tento článok, iná osoba, preplatí sa tejto inej osobe.
- 15. Odseky 11 až 14 sa uplatňujú *mutatis mutandis* na rodinných príslušníkov tejto osoby.
- 16. Tento článok nadobúda účinnosť 12 mesiacov po dátume nadobudnutia platnosti tejto dohody.

17. Osoba, ktorá splnila požiadavky podľa odseku 11 v období medzi nadobudnutím platnosti tejto dohody a dátumom uvedeným v odseku 16, môže po nadobudnutí účinnosti tohto článku v súvislosti s týmto obdobím požiadať o náhradu podľa odseku 11.
18. Odchyľne od článku SSC.5 ods. 1 môže štát štúdia uložiť poplatky v súlade so svojim vnútroštátnym právom v súvislosti s vecnými dávkami, ktoré nespĺňajú kritériá stanovené v článku SSC.17 ods. 1 písm. a) a ktoré sa poskytujú osobe, v súvislosti s ktorou sa prepláca náhrada počas pobytu tejto osoby za obdobie, na ktoré sa táto náhrada vzťahuje.

## ČLÁNOK SSC1.23

### Naplánovaná liečba

#### Postup povoľovania

1. Na účely uplatňovania článku SSC.18 ods. 1 tohto protokolu poistenec inštitúcii miesta pobytu predloží dokument vydaný príslušnou inštitúciou. Na účely tohto článku je príslušnou inštitúciou inštitúcia, ktorá znáša náklady na naplánovanú liečbu; v prípadoch uvedených v článkoch SSC.18 ods. 4 a SSC.25 ods. 5 tohto protokolu, v ktorých sa vecné dávky poskytované v štáte bydliska uhrádzajú na základe pevne stanovených súm, je príslušnou inštitúciou inštitúcia miesta bydliska.

2. Ak poistenec nemá bydlisko v príslušnom štáte, požiada o oprávnenie inštitúciu miesta bydliska, ktorá toto oprávnenie bezodkladne zašle príslušnej inštitúcii.

V tomto prípade inštitúcia miesta bydliska vydá vyhlásenie o tom, či sú v štáte bydliska splnené podmienky uvedené v článku SSC.18 ods. 2 tohto protokolu.

Príslušná inštitúcia môže zamietnuť vydanie požadovaného oprávnenia, len ak v súlade s posúdením vydaným inštitúciou miesta bydliska nie sú v štáte bydliska poistenca splnené podmienky uvedené v článku SSC.18 ods. 2 druhej vete tohto protokolu alebo ak v samotnom príslušnom štáte je možné poskytnúť rovnakú liečbu v lehote, ktorá je lekárske prijateľná pri zohľadnení súčasného zdravotného stavu a prognózy dotknutej osoby.

Príslušná inštitúcia informuje o svojom rozhodnutí inštitúciu miesta bydliska.

Ak odpoveď nebola doručená v lehote, ktorú stanovujú vnútroštátne právne predpisy príslušnej inštitúcie, má sa za to, že táto inštitúcia oprávnenie vydala.

3. Ak poistenec, ktorý nemá bydlisko v príslušnom štáte zmluvnej strany, potrebuje naliehavú a životne dôležitú liečbu a oprávnenie nie je možné zamietnuť v súlade s článkom SSC.18 ods. 2 druhou vetou tohto protokolu, oprávnenie v mene príslušnej inštitúcie vydá inštitúcia miesta bydliska, pričom príslušnú inštitúciu o tejto skutočnosti bezodkladne informuje.

Príslušná inštitúcia akceptuje zistenia a zvolené možnosti liečby pri potrebe naliehavej a životne dôležitej liečby, o ktorých rozhodli lekári schválení inštitúciou miesta bydliska, ktorá vydáva oprávnenie.

4. Kedykoľvek v priebehu konania vo veci vydania oprávnenia si príslušná inštitúcia ponecháva právo na preskúmanie zdravotného stavu poistenca lekárom, ktorého si sama zvolí, v zmluvnej strane pobytu alebo bydliska.
5. Bez toho, aby bolo dotknuté akékoľvek rozhodnutie o oprávnení, inštitúcia miesta pobytu informuje príslušnú inštitúciu, ak sa z lekárskeho hľadiska ukáže ako vhodné doplniť liečbu, na ktorú sa vzťahuje existujúce oprávnenie.

Úhrada nákladov na vecné dávky, ktoré vznikli poistencovi

6. Bez toho, aby bol dotknutý odsek 7, sa primerane uplatňuje článok SSCI.22 ods. 4 a 5 vykonávacieho nariadenia.
7. Ak poistenec v skutočnosti sám znášal celé náklady na liečbu, pre ktorú bolo vydané oprávnenie, alebo ich časť a náklady, ktoré je príslušná inštitúcia povinná preplatiť inštitúcii miesta pobytu alebo poistencovi podľa odseku 6 (reálne náklady), sú nižšie ako náklady, ktoré by musela zaplatiť za rovnakú liečbu v príslušnom štáte (fiktívne náklady), preplatí príslušná inštitúcia na požiadanie náklady na liečbu, ktoré vznikli poistencovi, a to do výšky, o ktorú fiktívne náklady prevyšujú reálne náklady. Suma náhrady však nesmie presiahnuť náklady, ktoré vznikli poistencovi, a môže zohľadňovať sumu, ktorú by poistenec musel zaplatiť, ak by sa mu liečba poskytla v príslušnom štáte.

#### Náhrada cestovných nákladov a nákladov na pobyt v rámci naplánovanej liečby

8. Ak vnútroštátne právne predpisy, ktoré uplatňuje príslušná inštitúcia, ustanovujú náhradu cestovných nákladov a nákladov na pobyt, ktoré nevyhnutne súvisia s liečbou poistenca, táto inštitúcia prevezme tieto náklady vo vzťahu k dotknutej osobe, prípadne k osobe, ktorá ju musí sprevádzať, pri vydávaní oprávnenia v prípade liečby v inom štáte.

#### Rodinní príslušníci

9. Odseky 1 až 8 sa uplatňujú *mutatis mutandis* na rodinných príslušníkov poistenca.

### ČLÁNOK SSCI.24

#### Peňažné dávky v súvislosti s práceneschopnosťou v prípade pobytu alebo bydliska v inom štáte, ako je príslušný štát

#### Postup, ktorý musí dodržať poistenec

1. Ak právne predpisy príslušného štátu vyžadujú, aby poistenec predložil potvrdenie na účely získania nároku na peňažné dávky podľa článku SSC.19 ods. 1 tohto protokolu súvisiace s práceneschopnosťou, poistenec požiada lekára v štáte bydliska, ktorý zhodnotil zdravotný stav tejto osoby, aby osvedčil jeho práceneschopnosť a určil pravdepodobnú dĺžku jej trvania.

2. Poistenec zašle potvrdenie príslušnej inštitúcii v lehote stanovenej v právnych predpisoch príslušného štátu.
3. Ak lekári, ktorí poskytujú liečbu v štáte bydliska, nevydávajú potvrdenia o práceneschopnosti, ale právne predpisy príslušného štátu takéto potvrdenie požadujú, dotknutá osoba požiada priamo inštitúciu miesta bydliska o vystavenie potvrdenia. Táto inštitúcia bezodkladne zabezpečí lekárske posúdenie práceneschopnosti osoby a vystavenie potvrdenia uvedeného v odseku 1. Toto potvrdenie sa bezodkladne zašle príslušnej inštitúcii.
4. Zaslanie dokumentu uvedeného v odsekoch 1, 2 a 3 neoslobodzuje poistenca od povinností, ktoré sa stanovujú v uplatniteľných právnych predpisoch, a to najmä vo vzťahu k zamestnávateľovi tejto osoby. Zamestnávateľ alebo príslušná inštitúcia môžu podľa potreby vyzvať zamestnanca, aby sa zapojil do činností zameraných na podporu a pomoc pri jeho návrate do zamestnania.

Postup, ktorý musí dodržať inštitúcia štátu bydliska

5. Inštitúcia miesta bydliska na základe žiadosti príslušnej inštitúcie vykoná všetky potrebné administratívne overovania alebo lekárske vyšetrenia dotknutej osoby v súlade s právnymi predpismi, ktoré uplatňuje. Správu vyšetrujúceho lekára, ktorá sa týka najmä pravdepodobnej dĺžky trvania práceneschopnosti, inštitúcia miesta bydliska bezodkladne zašle príslušnej inštitúcii.



Postup, ktorý musí dodržať príslušná inštitúcia

6. Príslušná inštitúcia má právo na preskúmanie zdravotného stavu poistenca lekárom, ktorého si zvolí.
7. Bez toho, aby bol dotknutý článok SSC.19 ods. 1 druhá veta tohto protokolu, príslušná inštitúcia vypláca peňažné dávky priamo dotknutej osobe a podľa potreby o tom informuje inštitúciu miesta bydliska.
8. Na účely uplatňovania článku 19 ods. 1 tohto protokolu údaje v potvrdení o práceneschopnosti poistenca vystavenom v inom štáte na základe lekárskeho zistení vyšetrujúceho lekára alebo inštitúcie majú rovnakú právnu záväznosť ako potvrdenie vystavené v príslušnom štáte.
9. Ak príslušná inštitúcia zamietne peňažné dávky, oznámi toto rozhodnutie poistencovi a zároveň aj inštitúcii miesta bydliska.

Postup v prípade pobytu v inom štáte, ako je príslušný štát

10. Odseky 1 až 9 sa uplatňujú *mutatis mutandis*, ak má poistenec miesto pobytu v inom štáte, ako je príslušný štát.

## ČLÁNOK SSCI.25

## Príspevky dôchodcov

Ak osoba poberá dôchodok z viac ako jedného štátu, suma príspevkov zrazených zo všetkých vyplácaných dôchodkov v žiadnom prípade nepresiahne sumu zrážanú osobe, ktorá poberá z príslušného štátu dôchodok v rovnakej sume.

## ČLÁNOK SSCI.26

## Osobitné vykonávacie opatrenia

1. Ak je osobe alebo skupine osôb na základe žiadosti udelená výnimka z povinného nemocenského poistenia a na tieto osoby sa z tohto dôvodu nevzťahuje systém nemocenského poistenia, na ktorý sa vzťahuje tento protokol, inštitúcia štátu nie je výlučne len na základe tejto výnimky zodpovedná za znášanie nákladov na vecné alebo peňažné dávky týmto osobám alebo ich rodinným príslušníkom podľa článkov SSC.15 až SSC.30 tohto protokolu.
2. Ak osoby uvedené v odseku 1 a ich rodinní príslušníci majú bydlisko v štáte, v ktorom nárok na poberanie vecných dávok nevyplýva z účasti na poistení ani zo zamestnania alebo vykonávania samostatnej zárobkovej činnosti, sú povinné uhradiť plnú výšku nákladov na vecné dávky poskytované v štáte ich bydliska.

## KAPITOLA 2

DÁVKY V SÚVISLOSTI S PRACOVNÝMI ÚRAZMI  
A CHOROBAMI Z POVOLANIA

## ČLÁNOK SSCI.27

Nárok na vecné dávky a peňažné dávky  
v prípade bydliska alebo pobytu v inom štáte,  
ako je príslušný štát

1. Na účely uplatňovania článku SSC.31 tohto protokolu sa postupy stanovené v článkoch SSCI.21 až SSCI.24 tejto prílohy uplatňujú *mutatis mutandis*.
2. Ak inštitúcia štátu poskytuje osobitné vecné dávky v súvislosti s pracovnými úrazmi a chorobami z povolania podľa vnútroštátnych právnych predpisov štátu pobytu alebo bydliska, bezodkladne informuje o tejto skutočnosti príslušnú inštitúciu.

## ČLÁNOK SSCI.28

Postup v prípade pracovného úrazu alebo choroby z povolania,  
ktorá vznikla v inom štáte, ako je príslušný štát

1. Ak dôjde k pracovnému úrazu alebo ak lekár po prvýkrát diagnostikuje chorobu z povolania v inom štáte, ako je príslušný štát, vyhlásenie alebo oznámenie o pracovnom úraze alebo chorobe z povolania, ak je takéto vyhlásenie alebo oznámenie ustanovené vnútroštátnymi právnymi predpismi, sa vypracuje podľa právnych predpisov príslušného štátu, ak je to vhodné, bez toho, aby boli dotknuté iné uplatniteľné právne predpisy platné v štáte, v ktorom došlo k pracovnému úrazu alebo v ktorom bola lekárom po prvýkrát diagnostikovaná choroba z povolania, ktoré sú v takom prípade i naďalej uplatniteľné. Vyhlásenie alebo oznámenie sa zašle príslušnej inštitúcii.
2. Inštitúcia štátu, na ktorého území došlo k pracovnému úrazu, alebo v ktorom bola po prvýkrát diagnostikovaná choroba z povolania, upovedomí príslušnú inštitúciu o lekárskech potvrdeniach vystavených na území tohto štátu.
3. V prípade úrazu cestou do zamestnania alebo zo zamestnania, ku ktorému došlo na území iného štátu ako príslušný štát, je potrebné na území prvého štátu vykonať vyšetrenie s cieľom určiť nárok na príslušné dávky; vyšetrovateľ a môže na tento účel vymenovať príslušnú inštitúciu, ktorá o tom informuje úrady tohto štátu. Inštitúcie vzájomne spolupracujú s cieľom posúdiť všetky príslušné informácie a zohľadniť správy a všetky ďalšie dokumenty týkajúce sa úrazu.

4. Po skončení liečby sa príslušnej inštitúcii na požiadanie zašle podrobná správa spolu s lekáorskými potvrdeniami, ktoré sa týkajú trvalých následkov úrazu alebo choroby a predovšetkým súčasného stavu zranenej osoby a vyliečenia alebo zahojenia poranení. Príslušné poplatky uhradí inštitúcia miesta bydliska, prípadne pobytu podľa sadzby, ktorú táto inštitúcia uplatňuje, na náklady príslušnej inštitúcie.
5. Príslušná inštitúcia oznámi inštitúcii miesta bydliska, respektíve inštitúcii miesta pobytu na jej žiadosť rozhodnutie, v ktorom sa stanovuje dátum vyliečenia alebo zahojenia poranení a prípadne rozhodnutie o priznaní dôchodku.

#### ČLÁNOK SSCI.29

##### Pochybnosti o pracovnom úraze alebo chorobe z povolania

1. Ak príslušná inštitúcia spochybní uplatnenie právnych predpisov, ktoré sa týkajú pracovných úrazov alebo chorôb z povolania podľa článku SSC.31 ods. 2 tohto protokolu, bezodkladne to oznámi inštitúcii miesta bydliska alebo pobytu, ktorá poskytla vecné dávky, ktoré sa týmto považujú za dávky nemocenského poistenia.
2. Príslušná inštitúcia bezodkladne oznámi konečné rozhodnutie v tejto veci inštitúcii miesta bydliska alebo pobytu, ktorá poskytla vecné dávky.

Ak nie je uznaný pracovný charakter úrazu alebo choroby, vecné dávky sa budú naďalej poskytovať ako nemocenské dávky, ak má dotknutá osoba na ne nárok.

Ak je uznaný pracovný charakter úrazu alebo choroby, považujú sa nemocenské vecné dávky poskytované dotknutej osobe za dávky v súvislosti s pracovným úrazom alebo chorobou z povolania, a to odo dňa, keď došlo k pracovnému úrazu alebo keď bola choroba z povolania po prvýkrát diagnostikovaná.

3. Článok SSCI.6 ods. 5 druhý pododsek sa uplatňuje *mutatis mutandis*.

### ČLÁNOK SSCI.30

#### Postup v prípade vystavenia sa riziku choroby z povolania v dvoch alebo vo viacerých štátoch

1. V prípadoch uvedených v článku SSC.33 tohto protokolu sa vyhlásenie alebo oznámenie o chorobe z povolania zašle príslušnej inštitúcii pre choroby z povolania v štáte, podľa ktorého právnych predpisov dotknutá osoba naposledy vykonávala činnosť, ktorá pravdepodobne spôsobila túto chorobu.

Ak inštitúcia, ktorej sa zaslalo vyhlásenie alebo oznámenie, zistí, že činnosť, ktorá pravdepodobne spôsobila danú chorobu z povolania, sa naposledy vykonávala podľa právnych predpisov iného štátu, zašle vyhlásenie alebo oznámenie a všetky sprievodné potvrdenia príslušnej inštitúcii tohto štátu.

2. Ak inštitúcia štátu, podľa ktorého právnych predpisov dotknutá osoba naposledy vykonávala činnosť, ktorá pravdepodobne spôsobila danú chorobu z povolania, zistí, že dotknutá osoba alebo jej pozostalí nespĺňajú podmienky stanovené týmito právnymi predpismi, okrem iného napríklad preto, že dotknutá osoba nikdy nevykonávala v tomto štáte činnosť, ktorá spôsobila chorobu z povolania, alebo preto, že tento štát neuznáva pracovný charakter choroby, táto inštitúcia bezodkladne zašle inštitúcii štátu, podľa ktorého právnych predpisov dotknutá osoba predtým vykonávala činnosť, ktorá pravdepodobne spôsobila danú chorobu z povolania, vyhlásenie alebo oznámenie a všetky sprievodné potvrdenia vrátane lekárskeho nálezov a správ, ktoré dala urobiť.
3. V prípade potreby inštitúcie opakujú rovnaký postup stanovený v odseku 2 až späť k príslušnej inštitúcii štátu, podľa ktorého právnych predpisov dotknutá osoba po prvýkrát vykonávala činnosť, ktorá pravdepodobne spôsobila danú chorobu z povolania.

#### ČLÁNOK SSCI.31

##### Výmena informácií medzi inštitúciami a vyplatenie preddavkov v prípade odvolania proti zamietnutiu

1. V prípade odvolania proti rozhodnutiu o zamietnutí dávok prijatému inštitúciou štátu, podľa ktorého právnych predpisov dotknutá osoba vykonávala činnosť, ktorá pravdepodobne spôsobila danú chorobu z povolania, táto inštitúcia v súlade s postupom stanoveným v článku SSCI.30 ods. 2 informuje inštitúciu, ktorej bolo vyhlásenie alebo oznámenie zaslané, a následne jej oznámi konečné rozhodnutie.

2. Ak má osoba nárok na dávky podľa právnych predpisov uplatňovaných inštitúciou, ktorej bolo vyhlásenie alebo oznámenie zaslané, táto inštitúcia vyplatí preddavkové platby, ktorých výška sa v prípade potreby určí po porade s inštitúciou, proti ktorej rozhodnutiu bolo podané odvolanie, a to takým spôsobom, aby nedošlo k preplatkom. Druhá uvedená inštitúcia nahradí sumu vyplatených preddavkov, ak je na základe výsledku odvolania povinná poskytovať tieto dávky. Táto suma sa potom odpočíta zo sumy dávok splatných dotknutej osobe v súlade s postupom stanoveným v článkoch SSCI.56 SSCI.57.
3. Článok SSCI.6 ods. 5 druhý pododsek sa uplatňuje *mutatis mutandis*.

### ČLÁNOK SSCI.32

#### Zhoršenie stavu pri chorobe z povolania

V prípadoch, na ktoré sa vzťahuje článok SSC.34 tohto protokolu, musí žiadateľ predložiť inštitúcii štátu, v ktorej si uplatňuje nárok na dávky, údaje týkajúce sa dávok, ktoré boli v súvislosti s danou chorobou z povolania už priznané. Táto inštitúcia sa môže obrátiť na akúkoľvek inú inštitúciu, ktorá bola predtým príslušnou inštitúciou, so žiadosťou o informácie, ktoré považuje za potrebné.



## ČLÁNOK SSCI.33

Hodnotenie stupňa pracovnej neschopnosti v prípade pracovného úrazu alebo choroby z povolania, ktoré boli spôsobené predtým alebo potom

Ak predchádzajúcu alebo následnú práceneschopnosť spôsobil úraz, ktorý dotknutá osoba utrpela v čase, keď sa na ňu vzťahovali právne predpisy štátu, v ktorých sa nerozlišuje pôvod práceneschopnosti, príslušná inštitúcia alebo orgán určený príslušným orgánom dotknutého štátu:

- a) na požiadanie príslušnej inštitúcie iného štátu poskytne informácie o stupni predchádzajúcej alebo následnej práceneschopnosti, a ak je to možné, informácie, ktoré umožnia určiť, či je práceneschopnosť dôsledkom pracovného úrazu podľa právnych predpisov, ktoré uplatňuje inštitúcia v tomto inom štáte;
- b) v súlade s uplatniteľnými právnymi predpismi zohľadní pri určovaní nároku na dávky a ich výšky stupeň práceneschopnosti spôsobený týmito predchádzajúcimi alebo následnými prípadmi.

## ČLÁNOK SSCI.34

### Predkladanie a prešetrovanie žiadostí o dôchodky alebo doplnkové prídavky

Aby dotknutá osoba alebo jej pozostalí s bydliskom na území iného štátu mohli poberať dôchodok alebo doplnkový prídavok podľa právnych predpisov štátu, ak je to potrebné, predložia žiadosť buď príslušnej inštitúcii, alebo inštitúcii miesta bydliska, ktorá ju zašle príslušnej inštitúcii.

Žiadosť musí obsahovať informácie potrebné v súlade s právnymi predpismi uplatňovanými príslušnou inštitúciou.

## KAPITOLA 3

### PODPORA PRI ÚMRTÍ

## ČLÁNOK SSCI.35

### Žiadosť o podpory pri úmrtí

Na účely článkov SSC.37 a SSC.38 tohto protokolu sa žiadosť o podpory pri úmrtí zasiela buď príslušnej inštitúcii, alebo inštitúcii miesta bydliska žiadateľa, ktorá ju zašle príslušnej inštitúcii.

Žiadosť musí obsahovať informácie potrebné v súlade s právnymi predpismi uplatňovanými príslušnou inštitúciou.

## KAPITOLA 4

### DÁVKY V INVALIDITE A STAROBNÉ A POZOSTALOSTNÉ DÔCHODKY

#### ČLÁNOK SSCI.36

##### Dodatočné ustanovenia na výpočet dávky

1. Na účely výpočtu teoretickej výšky a skutočnej výšky dávky podľa článku SSC.47 ods. 1 písm. b) tohto protokolu sa uplatňujú pravidlá stanovené v článku SSCI.11 ods. 3, 4, 5 a 6 tejto prílohy.
2. Ak doby dobrovoľného alebo nepretržitého nepovinného poistenia neboli zohľadnené podľa článku SSC.11 ods. 3 tejto prílohy, inštitúcia štátu, podľa ktorého právnych predpisov sa tieto doby dosiahli, vypočíta sumu zodpovedajúcu týmto dobám podľa právnych predpisov, ktoré uplatňuje. Skutočná výška dávky vypočítaná podľa článku SSC.47 ods. 1 písm. b) tohto protokolu sa zvýši o sumu zodpovedajúcu dobám dobrovoľného alebo nepretržitého nepovinného poistenia.

3. Inštitúcia každého štátu podľa právnych predpisov, ktoré uplatňuje, vypočíta sumu zodpovedajúcu dobám dobrovoľného alebo nepretržitého nepovinného poistenia, na ktoré sa podľa článku SSC.48 ods. 3 písm. c) protokolu nevzťahujú pravidlá iného štátu o odňatí, znížení alebo pozastavení.

Ak právne predpisy uplatňované príslušnou inštitúciou neumožňujú priamo určiť túto sumu, pretože pre doby poistenia stanovujú odlišné hodnoty, môže sa určiť fiktívna suma. Osobitný výbor pre koordináciu sociálneho zabezpečenia stanoví podrobné mechanizmy na určenie tejto fiktívnej sumy.

## ČLÁNOK SSCI.37

### Žiadosti o dávky

Predkladanie žiadostí o starobné dôchodky a pozostalostné dôchodky

1. Žiadateľ predkladá žiadosť inštitúcii v mieste svojho bydliska alebo inštitúcii štátu, ktorého právne predpisy sa na neho naposledy uplatňovali. Ak sa na dotknutú osobu nikdy nevzťahovali právne predpisy, ktoré uplatňuje inštitúcia miesta bydliska, táto inštitúcia postúpi žiadosť inštitúcii štátu, ktorého právne predpisy sa na dotknutú osobu naposledy uplatňovali.
2. Dátum podania žiadosti je záväzný pre všetky zúčastnené inštitúcie.

3. Odchylné od odseku 2, ak žiadateľ neuvedie, že bol zamestnaný alebo mal bydlisko v iných štátoch, napriek tomu, že bol o to požiadaný, za dátum podania žiadosti inštitúcii, ktorá uplatňuje predmetné právne predpisy, sa považuje deň, keď žiadateľ doplní svoju pôvodnú žiadosť alebo podá novú žiadosť vzťahujúcu sa na chýbajúce doby zamestnania alebo/a bydliska v štáte s výnimkou, že by tieto právne predpisy poskytovali priaznivejšie podmienky.

## ČLÁNOK SSCI.38

### Potvrdenia a údaje, ktoré žiadateľ predkladá so žiadosťou

1. Žiadateľ podáva žiadosť podľa ustanovení právnych predpisov, ktoré uplatňuje inštitúcia uvedená v článku SSCI.37 ods. 1 tejto prílohy, a k žiadosti pripája podporné doklady, ktoré sa vyžadujú podľa uvedených právnych predpisov. Žiadateľ poskytuje najmä všetky dôležité dostupné údaje a podporné doklady, ktoré sa týkajú dôb poistenia (inštitúcie, identifikačné čísla), zamestnania (zamestnávateľa) alebo samostatnej zárobkovej činnosti (predmet a miesto činnosti) a bydliska (adresy), ktoré sa dosiahli podľa iných právnych predpisov, ako aj dĺžku týchto dôb.
2. Ak v súlade s článkom SSC.45 ods. 1 tohto protokolu žiadateľ žiada o odklad vyplácania dávok starobného dôchodku podľa právnych predpisov jedného alebo viacerých štátov, uvedie to vo svojej žiadosti a spresní, podľa ktorých právnych predpisov žiada o odklad. S cieľom umožniť žiadateľovi uplatniť si toto právo mu dotknuté inštitúcie na jeho žiadosť poskytnú všetky informácie, ktoré majú k dispozícii, aby mohol posúdiť dôsledky súbežného alebo postupného priznania dávok, na ktoré by si mohol uplatniť nárok.

3. Ak žiadateľ stiahne žiadosť o dávky ustanovené v právnych predpisoch jedného štátu, nebude sa toto stiahnutie považovať za súčasné stiahnutie žiadostí o dávky podľa právnych predpisov iného štátu.

## ČLÁNOK SSCI.39

### Preskúmanie žiadostí dotknutými inštitúciami

#### Kontaktná inštitúcia

1. Inštitúcia, ktorej bola podaná alebo postúpená žiadosť o dávky podľa článku SSCI.37 ods. 1 tejto prílohy k protokolu, sa ďalej označuje ako „kontaktná inštitúcia“. Inštitúcia miesta bydliska sa nepovažuje za kontaktnú inštitúciu, ak sa na dotknutú osobu nikdy nevzťahovali právne predpisy, ktoré táto inštitúcia uplatňuje.

Kontaktná inštitúcia okrem preskúmania žiadosti o dávky podľa právnych predpisov, ktoré uplatňuje, z dôvodu svojej funkcie kontaktnej inštitúcie pomáha pri výmene údajov, oznamuje rozhodnutia a postupy, ktoré potrebujú dotknuté inštitúcie na preskúmanie žiadosti, a poskytuje žiadateľovi na jeho požiadanie všetky informácie súvisiace s aspektmi preskúmania, ktoré vyplývajú z protokolu, a priebežne ho informuje o postupe preskúmania.

### Preskúmanie žiadostí o starobné dôchodky a pozostalostné dôchodky

2. Kontaktná inštitúcia bezodkladne zašle žiadosti o dávky a všetky dokumenty, ktoré má k dispozícii, a prípadne dôležité dokumenty, ktoré jej poskytol žiadateľ, všetkým dotknutým inštitúciám, aby tieto inštitúcie mohli súbežne začať preskúmanie žiadosti. Kontaktná inštitúcia oznámi ostatným inštitúciám doby poistenia alebo bydliska dosiahnuté podľa jej právnych predpisov. Takisto uvedie, ktoré dokumenty predloží v neskoršom termíne, a žiadosť čo najskôr doplní.
3. Každá dotknutá inštitúcia čo najskôr oznámi kontaktnej inštitúcii a ďalším dotknutým inštitúciám doby poistenia alebo bydliska dosiahnuté podľa právnych predpisov, ktoré uplatňuje.
4. Každá dotknutá inštitúcia vypočíta výšku dávok podľa článku SSC.47 tohto protokolu a kontaktnej inštitúcii a ďalším dotknutým inštitúciám oznámi svoje rozhodnutie, pokiaľ ide o výšku splatných dávok, a akékoľvek ďalšie informácie potrebné na účely článkov SSC.48 až SSC.50 tohto protokolu.
5. Ak inštitúcia zistí na základe informácií uvedených v odsekoch 2 a 3 tohto článku, že sa môže uplatňovať článok SSC.52 ods. 2 alebo ods. 3 tohto protokolu, oznámi to kontaktnej inštitúcii a ostatným dotknutým inštitúciám.

## ČLÁNOK SSCI.40

## Oznámenie rozhodnutí žiadateľovi

1. Každá inštitúcia oznámi žiadateľovi rozhodnutie, ktoré vydala v súlade s uplatniteľnými právnymi predpismi. V každom rozhodnutí sa uvádza poučenie o opravnom prostriedku a o lehote na jeho podanie. Po tom, čo kontaktná inštitúcia dostane oznámenia o rozhodnutiach prijatých všetkými inštitúciami, zašle súhrn týchto rozhodnutí žiadateľovi a ostatným dotknutým inštitúciám. Vzor tohto súhrnu vypracuje Osobitný výbor pre koordináciu sociálneho zabezpečenia. Súhrn sa žiadateľovi zasiela v jazyku inštitúcie alebo na požiadanie v ktoromkoľvek jazyku podľa výberu žiadateľa, ktorý je úradným jazykom inštitúcií Únie, vrátane angličtiny.
2. Ak na základe zaslaného súhrnu žiadateľ zistí, že jeho nároky mohli byť negatívne ovplyvnené vzájomným pôsobením rozhodnutí, ktoré prijali dve alebo viaceré inštitúcie, má právo žiadať, aby dotknuté inštitúcie tieto rozhodnutia prehodnotili v lehotách stanovených v príslušných vnútroštátnych právnych predpisoch. Lehoty začínajú plynúť dňom prijatia súhrnu. Výsledok prehodnotenia sa žiadateľovi oznámi písomne.



## ČLÁNOK SSCI.41

## Určenie stupňa invalidity

Každá inštitúcia v súlade so svojimi právnymi predpismi môže na určenie stupňa invalidity dať žiadateľa vyšetriť lekárom alebo iným odborníkom, ktorého si sama vyberie. Inštitúcia štátu však prihliada k dokumentom, lekánskym správam a informáciám administratívnej povahy zhromaždeným inštitúciou ktoréhokoľvek iného štátu, ako keby boli vystavené na jej vlastnom území.

## ČLÁNOK SSCI.42

## Predbežné výplaty a preddavkové platby na dávky

1. Bez ohľadu na článok SSCI.7 tejto prílohy každá inštitúcia, ktorá počas rozhodovania o žiadosti o dávky zistí, že žiadateľ má podľa uplatniteľných právnych predpisov podľa článku SSC.47 ods. 1 písm. a) nárok na nezávislú dávku, bezodkladne túto dávku žiadateľovi vypláca. Táto platba sa považuje za preddavkovú, ak by jej výška mohla byť závislá od výsledku postupu preskúmania žiadosti.
2. Ak je z dostupných informácií zrejmé, že žiadateľ má od inštitúcie nárok na dávku podľa článku SSC.47 ods. 1 písm. b) tohto protokolu, táto inštitúcia mu vyplatí preddavok, ktorého výška sa podľa možnosti čo najviac približuje sume, ktorá sa pravdepodobne bude vyplácať podľa článku SSC.47 ods. 1 písm. b) tohto protokolu.

3. Každá inštitúcia, ktorá je povinná vyplácať tieto predbežné dávky alebo preddavky podľa odseku 1 alebo 2, o tom bezodkladne informuje žiadateľa, pričom ho výslovne upozorní na predbežný charakter opatrenia a na všetky práva súvisiace s odvolaním sa podľa príslušných právnych predpisov.

#### ČLÁNOK SSCI.43

##### Nový výpočet dávok

1. Ak sa v súlade s článkom SSC.45 ods. 4 a článkom 54 ods. 1 protokolu uskutoční nový výpočet dávky, *mutatis mutandis* sa uplatňuje článok SSCI.42 tejto prílohy.
2. Ak sa uskutoční nový výpočet alebo dôjde k odňatiu alebo pozastaveniu vyplácania dávky, inštitúcia, ktorá vydala toto rozhodnutie, o tom bezodkladne informuje dotknutú osobu, ako aj každú inštitúciu, v ktorej je dotknutá osoba oprávnená uplatňovať si nárok.

## ČLÁNOK SSCI.44

## Opatrenia zamerané na urýchlenie postupu výpočtu dôchodku

1. S cieľom uľahčiť a urýchliť preskúmanie žiadostí a výplatu dávok postupujú inštitúcie, ktorých právne predpisy sa na osobu vzťahujú, takto:
  - a) s inštitúciami ostatných štátov si vymieňajú alebo týmto inštitúciám sprístupňujú údaje umožňujúce identifikáciu osôb, u ktorých došlo k zmene uplatniteľných vnútroštátnych právnych predpisov jedného štátu na uplatniteľné vnútroštátne právne predpisy iného štátu, a spoločne zabezpečujú zachovanie a súlad týchto identifikačných údajov, alebo ak k výmene alebo sprístupneniu týchto informácií nedôjde, umožňujú týmto osobám priamy prístup k ich identifikačným údajom;
  - b) v dostatočnom čase pred dovŕšením minimálneho veku pre nadobudnutie dôchodkových nárokov alebo pred dovŕšením veku stanoveného vnútroštátnymi právnymi predpismi si s dotknutou osobou a s inštitúciami iných štátov vymieňajú informácie alebo im sprístupňujú informácie (dosiahnuté doby alebo iné dôležité údaje), ktoré sa týkajú nároku na dôchodok osôb, u ktorých došlo k zmene uplatniteľných vnútroštátnych právnych predpisov jedného štátu na uplatniteľné vnútroštátne právne predpisy iného štátu, alebo ak k výmene alebo sprístupneniu týchto informácií nedôjde, informujú tieto osoby o ich prípadných nárokoch na dávky alebo týmto osobám poskytnú prostriedky na oboznámenie sa s nimi.
2. Na účely odseku 1 Osobitný výbor pre koordináciu sociálneho zabezpečenia určí údaje, ktoré majú obsahovať vymieňané alebo sprístupňované informácie, a stanoví primerané postupy a mechanizmy, zohľadňujúce vlastnosti, správnu a technickú organizáciu a technické prostriedky, ktorými disponujú vnútroštátne dôchodkové systémy. Osobitný výbor pre koordináciu sociálneho zabezpečenia zabezpečuje fungovanie týchto dôchodkových systémov organizovaním nadväznosti na prijaté opatrenia a ich uplatňovaním.

3. Informácie uvedené v tomto článku by sa na účely odseku 1 mali poskytnúť inštitúcii prvého štátu, v ktorom bolo osobe pridelené osobné identifikačné číslo na účely sociálneho zabezpečenia.

#### ČLÁNOK SSCI.45

##### Opatrenia na zabezpečenie koordinácie v jednotlivých štátoch

1. Bez toho, aby bol dotknutý článok SSC.46 tohto protokolu, v prípade, že vnútroštátne právne predpisy obsahujú pravidlá na určenie zodpovednej inštitúcie, uplatniteľného systému alebo na stanovenie dôb poistenia v rámci osobitného systému, tieto pravidlá sa uplatňujú iba so zreteľom na doby poistenia dosiahnuté podľa právnych predpisov dotknutého štátu.
2. Ak vnútroštátne právne predpisy obsahujú pravidlá koordinácie medzi osobitnými systémami pre štátnych zamestnancov a všeobecným systémom pre zamestnancov, nemajú ustanovenia protokolu a tejto prílohy vplyv na tieto pravidlá.

## KAPITOLA 5

## DÁVKY V NEZAMESTNANOSTI

## ČLÁNOK SSCI.46

## Sčítanie dôb a výpočet dávok

1. Článok SSCI.11 ods. 1 tejto prílohy sa uplatňuje *mutatis mutandis* na článok SSC.56 tohto protokolu. Bez toho, aby boli dotknuté súvisiace povinnosti dotknutých inštitúcií, dotknutá osoba môže príslušnej inštitúcii predložiť dokument vydaný inštitúciou štátu, ktorého právne predpisy sa na dotknutú osobu uplatňovali, pokiaľ ide o činnosť, ktorú dotknutá osoba naposledy vykonávala ako zamestnanec alebo samostatne zárobkovo činná osoba, s uvedením dôb dosiahnutých podľa týchto právnych predpisov.
2. Na účely uplatňovania článku SSC.57 tohto protokolu príslušná inštitúcia štátu, ktorého právne predpisy ustanovujú, že výpočet dávok sa mení podľa počtu rodinných príslušníkov, zohľadní aj rodinných príslušníkov dotknutej osoby, ktorí majú bydlisko v inom štáte, ako keby mali bydlisko v príslušnom štáte. Toto ustanovenie sa neuplatňuje, ak v štáte bydliska rodinných príslušníkov má iná osoba nárok na dávky v nezamestnanosti, ktoré sa vypočítali na základe počtu rodinných príslušníkov.

## HLAVA IV

## FINANČNÉ USTANOVENIA

## KAPITOLA 1

NÁHRADA NÁKLADOV NA DÁVKY PODĽA ČLÁNKU SSC.30 A ČLÁNKU SSC.36  
PROTOKOLU

## ODDIEL 1

## NÁHRADA NA ZÁKLADE SKUTOČNÝCH VÝDAVKOV

## ČLÁNOK SSCI.47

*Zásady*

1. Na účely uplatňovania článku SSC.30 a článku SSC.36 tohto protokolu príslušná inštitúcia nahradza skutočnú sumu výdavkov na vecné dávky inštitúcii, ktorá ich poskytla, v rozsahu vykázanom v účtovníctve tejto inštitúcie okrem prípadu, keď sa uplatňuje článok SSCI.57 tejto prílohy.

2. Ak celá skutočná suma nákladov na dávky uvedená v odseku 1 alebo jej časť nie je vykázaná v účtovníctve inštitúcie, ktorá ich poskytla, suma, ktorá sa uhradí, sa určuje na základe paušálnej platby vypočítanej zo všetkých vhodných referencií získaných z dostupných údajov. Osobitný výbor pre koordináciu sociálneho zabezpečenia posúdi základy slúžiace na výpočet paušálnych platieb a stanoví ich výšku.
3. Pri náhrade sa nemôžu zohľadňovať vyššie sadzby ako sadzby uplatniteľné na vecné dávky poskytnuté poisťovcom, ktorí podliehajú právnym predpisom uplatňovaným inštitúciou, ktorá poskytla dávky uvedené v odseku 1.

## ODDIEL 2

### NÁHRADA NA ZÁKLADE PEVNE STANOVENÝCH SÚM

#### ČLÁNOK SSCI.48

##### Identifikácia dotknutých štátov

1. Štáty uvedené v článku SSC.30 ods. 2 tohto protokolu, ktorých právne alebo správne štruktúry nie sú vhodné na to, aby sa uplatnili náhrady na základe skutočných výdavkov, sú uvedené v dodatku SSCI-3 k tejto prílohe.

2. Pokiaľ ide o štáty uvedené v dodatku SSCI-3, výdavky na vecné dávky poskytnuté:
  - a) rodinným príslušníkom, ktorí nemajú bydlisko v tom istom štáte ako poistenec v zmysle článku SSC.15 tohto protokolu; a
  - b) dôchodcom a ich rodinným príslušníkom v zmysle článku SSC.22 ods. 1, článkov SSC.23 a SSC.24 tohto protokolu;

nahradia príslušné inštitúcie inštitúciám, ktoré tieto dávky poskytujú, na základe pevnej sumy stanovenej na každý kalendárny rok. Táto pevná suma sa musí čo najviac približovať skutočným výdavkom.

#### ČLÁNOK SSCI.49

##### Metóda výpočtu mesačných pevných súm a celkovej pevnej sumy

1. Pre každý veriteľský štát sa mesačná pevná suma na osobu ( $F_i$ ) za kalendárny rok vypočíta vydelením priemerných ročných nákladov na osobu ( $Y_i$ ), rozdelených podľa vekovej kategórie ( $i$ ), číslom 12 s uplatnením zrážky ( $X$ ) na výsledok podľa tohto vzorca:

$$F_i = Y_i * 1/12 * (1 - X)$$



keď:

- index ( $i = 1, 2$  a  $3$ ) predstavuje tri vekové kategórie určené na výpočet pevne stanovených súm:
  - $i = 1$ : osoby do 20 rokov,
  - $i = 2$ : osoby od 20 do 64 rokov,
  - $i = 3$ : osoby vo veku 65 rokov a viac,
  - $Y_i$  predstavuje priemerné ročné náklady na osobu vekovej kategórie  $i$  stanovené podľa odseku 2,
  - koeficient  $X$  (0,20 alebo 0,15) predstavuje zrážku stanovenú podľa odseku 3.
2. Priemerné ročné náklady na osobu ( $Y_i$ ) vo vekovej kategórii  $i$  sa vypočítajú tak, že sa ročné výdavky na všetky vecné dávky poskytnuté inštitúciami veriteľského štátu všetkým osobám danej vekovej kategórie, ktoré podliehajú jeho právnym predpisom a majú bydlisko na jeho území, vydeli priemerným počtom daných osôb, ktoré v danom kalendárnom roku patria do uvedenej vekovej kategórie. Výpočet sa zakladá na výdavkoch v rámci systémov uvedených v článku SSCI.20.
3. Zrážka, ktorá sa uplatní na mesačnú pevne stanovenú sumu, sa v zásade rovná 20 % ( $X = 0,20$ ). Pre dôchodcov a ich rodinných príslušníkov sa rovná 15 % ( $X = 0,15$ ), ak príslušný štát nie je uvedený v prílohe SSC-3 tohto protokolu.

4. Celková pevne stanovená suma za kalendárny rok sa pre každý dlžnícky štát získa vynásobením stanovených mesačných pevných súm na osobu v každej vekovej skupine i počtom mesiacov dosiahnutých dotknutými osobami vo veriteľskom štáte v danej vekovej skupine.

Počet mesiacov dosiahnutých dotknutými osobami vo veriteľskom štáte predstavuje súčet kalendárnych mesiacov v kalendárnom roku, počas ktorých dotknutým osobám z dôvodu ich pobytu na území veriteľského štátu vznikol nárok na vecné dávky na tomto území na náklady dlžníckeho štátu. Tieto mesiace sa určia na základe registra vedeného na tento účel inštitúciou miesta bydliska, ktorý sa zakladá na dokumentoch poskytnutých príslušnou inštitúciou, ktoré potvrdzujú nárok poberateľov.

5. Osobitný výbor pre koordináciu sociálneho zabezpečenia môže predložiť návrh obsahujúci akékoľvek zmeny, ktoré sa javia ako dôležité na zabezpečenie toho, aby sa výpočet pevne stanovených súm čo najviac približoval skutočným výdavkom, ktoré vznikli, a aby zrážky uvedené v odseku 3 nevedli k nevyváženým ani zdvojeným platbám štátov.
6. Osobitný výbor pre koordináciu sociálneho zabezpečenia stanoví metódy na určenie údajov pre výpočet pevne stanovených súm uvedených v tomto článku.

## ČLÁNOK SSCI.50

### Oznámenie priemerných ročných nákladov

Suma priemerných ročných nákladov na osobu v každej vekovej kategórii za konkrétny rok sa oznamuje Osobitnému výboru pre koordináciu sociálneho zabezpečenia najneskôr do konca druhého roka nasledujúceho po danom roku. Ak sa informácie neoznámia v tejto lehote, použije sa suma priemerných ročných nákladov na osobu, ktorú Osobitný výbor pre koordináciu sociálneho zabezpečenia stanovil za predchádzajúci rok.

## ODDIEL 3

### SPOLOČNÉ USTANOVENIA

## ČLÁNOK SSCI.51

### Postup náhrady medzi inštitúciami

1. Náhrady medzi štátmi sa vyrovnávajú čo najrýchlejšie. Každá dotknutá inštitúcia je povinná vyrovnáť pohľadávky v lehotách uvedených v tomto oddiele, hneď ako je schopná tak urobiť. Spor týkajúci sa konkrétnej pohľadávky nebráni náhrade inej pohľadávky alebo ostatných pohľadávok.

2. Náhrady medzi inštitúciami členských štátov a Spojeného kráľovstva ustanovené podľa článkov SSC.30 a SSC.36 tohto protokolu sa uskutočňujú prostredníctvom styčného orgánu. Môže byť vytvorený samostatný styčný orgán pre náhrady podľa článkov SSC.30 a SSC.36 tohto protokolu.

## ČLÁNOK SSCI.52

### Lehoty na predkladanie a vyrovnanie nárokov

1. Nároky, ktoré vychádzajú zo skutočných výdavkov, sa predkladajú styčnému orgánu dlžníckeho štátu do dvanástich mesiacov od uplynutia kalendárneho polroka, v ktorom veriteľská inštitúcia tieto nároky zaúčtovala.
2. Nároky týkajúce sa pevne stanovených súm za kalendárny rok sa predkladajú styčnému orgánu dlžníckeho štátu do dvanástich mesiacov nasledujúcich po mesiaci, v ktorom boli priemerné náklady za daný rok schválené Osobitným výborom pre koordináciu sociálneho zabezpečenia. Registre uvedené v článku SSCI.49 ods. 4 sa predkladajú do konca roka nasledujúceho po referenčnom roku.
3. V prípade uvedenom v článku SSCI.7 ods. 5 druhom pododseku lehota stanovená v odsekoch 1 a 2 tohto článku začína plynúť až po tom, ako sa určí príslušná inštitúcia.
4. Nároky predložené po uplynutí lehôt uvedených v odsekoch 1 a 2 sa nemusia zohľadňovať.

5. Dlžnícka inštitúcia zaplatí pohľadávky styčnému orgánu veriteľského štátu uvedenému v článku SSCI.51 tejto prílohy do osemnástich mesiacov od konca mesiaca, v ktorom sa tieto pohľadávky predložili styčnému orgánu dlžnickeho štátu. To sa nevzťahuje na pohľadávky, ktoré dlžnícka inštitúcia v rámci lehoty odôvodnene odmietla.
6. Akékoľvek spory týkajúce sa pohľadávok sa urovnajú najneskôr do 36 mesiacov od mesiaca, v ktorom sa pohľadávka predložila.
7. Osobitný výbor pre koordináciu sociálneho zabezpečenia uľahčí konečné uzavretie účtov v prípadoch, keď nemožno dosiahnuť vyrovnanie v lehote stanovenej v odseku 6, a na základe odôvodnenej žiadosti jednej zo strán poskytne stanovisko k sporu do šiestich mesiacov od mesiaca, v ktorom mu bola vec predložená.

#### ČLÁNOK SSCI.53

##### Úroky z omeškania a zálohové platby

1. Po uplynutí 18-mesačnej lehoty stanovenej v článku SSCI.52 ods. 5 môže veriteľská inštitúcia účtovať k nesplateným pohľadávkam úrok, pokiaľ dlžnícka inštitúcia v lehote šiestich mesiacov od konca mesiaca, v ktorom sa pohľadávka predložila, neuskutočnila zálohovú platbu vo výške najmenej 90 % celkovej sumy pohľadávok predložených podľa článku SSCI.52 ods. 1 alebo 2 tejto prílohy. K tým častiam pohľadávok, ktoré zálohová platba nepokryla, možno účtovať úrok až po uplynutí 36-mesačnej lehoty stanovenej v článku SSCI.52 ods. 6.

2. Úrok sa vypočíta na základe referenčnej sadzby uplatňovanej finančnou inštitúciou, ktorú na tento účel určí Osobitný výbor pre koordináciu sociálneho zabezpečenia, na jej hlavné refinančné operácie. Uplatniteľná referenčná sadzba je sadzba, ktorá je platná v prvý deň mesiaca, v ktorom je platba splatná.
3. Žiaden styčný orgán nie je povinný prijať zálohovú platbu stanovenú v odseku 1. Ak však styčný orgán ponuku zálohovej platby odmietne, veriteľská inštitúcia viac nemá nárok na účtovanie úroku za omeškané platby súvisiace s dotknutými pohľadávkami okrem úroku ustanoveného v odseku 1 druhej vete.

#### ČLÁNOK SSCI.54

##### Ročné vyúčtovanie

1. Rada pre partnerstvo určí stav pohľadávok za každý kalendárny rok na základe správy Osobitného výboru pre koordináciu sociálneho zabezpečenia. Styčné orgány na tento účel oznámia Osobitnému výboru pre koordináciu sociálneho zabezpečenia v lehotách a podľa postupov, ktoré stanoví Osobitný výbor pre koordináciu sociálneho zabezpečenia, sumy predložených, vyrovnaných alebo namietaných pohľadávok (pohľadávky veriteľského subjektu) a sumy pohľadávok, ktoré boli prijaté, vyrovnané alebo namietané (záväzky dlžníckeho subjektu).
2. Rada pre partnerstvo môže uskutočniť akúkoľvek vhodnú kontrolu štatistických a účtovných údajov, ktoré slúžia na zistenie ročného stavu pohľadávok uvedeného v odseku 1, najmä preveriť zhodu týchto údajov s pravidlami stanovenými v tejto hlave.

## KAPITOLA 2

### SPÄTNÉ VYMÁHANIE NEOPRÁVNENE VYPLATENÝCH DÁVOK, SPÄTNÉ VYMÁHANIE PREDBEŽNÝCH PLATIEB A PRÍSPEVKOV, VZÁJOMNÉ ZAPOČÍTANIE A POMOC PRI SPÄTNOM VYMÁHANÍ

#### ODDIEL 1

#### ZÁSADY

#### ČLÁNOK SSCI.55

##### Spoločné ustanovenia

Na účely uplatňovania článku SSC.64 protokolu a v rámci, ktorý sa v ňom vymedzuje, sa spätné vymáhanie pohľadávok uskutočňuje vždy, keď je to možné, formou vzájomného započítania buď medzi dotknutými inštitúciami členského štátu a Spojeného kráľovstva, alebo voči dotknutej fyzickej alebo právnickej osobe v súlade s článkami SSCI.56 až SSCI.58 tejto prílohy. Ak nemožno spätné vymôcť celú dávku alebo jej časť týmto postupom vzájomného započítania, zostávajúca dlžná suma sa vymáha v súlade s článkami SSCI.59 až SSCI.69 tejto prílohy.

## ODDIEL 2

## VZÁJOMNÉ ZAPOČÍTANIE

## ČLÁNOK SSCI.56

## Neoprávnene vyplatené dávky

1. Ak inštitúcia štátu vyplatila určitej osobe neoprávnené dávky, môže táto inštitúcia za podmienok a v rozsahu stanovenom právnymi predpismi, ktoré uplatňuje, požiadať inštitúciu štátu zodpovedného za vyplácanie dávok dotknutej osobe, aby odpočítala neoprávnene vyplatenú sumu od splatných súm alebo prebiehajúcich platieb, ktoré má dotknutej osobe vyplatiť, bez ohľadu na oblasť sociálneho zabezpečenia, v rámci ktorej sa dávka vypláca. Inštitúcia daného iného štátu zodpovedná za vyplácanie dávok odpočíta dotknutú sumu za podmienok a v rozsahu vzťahujúcom sa na tento druh postupu vzájomného započítania podľa právnych predpisov, ktoré uplatňuje, rovnako ako keby sama vyplatila preplatky, a odpočítanú sumu prevedie inštitúcii, ktorá neoprávnené dávky vyplatila.



2. Ak inštitúcia štátu pri poskytovaní alebo skúmaní dávok v súvislosti s dávkami v invalidite, so starobnými a s pozostalostnými dôchodkami podľa hlavy III kapitol 3 a 4 tohto protokolu vyplatila osobe dávky v neoprávnenom rozsahu, môže odchyľne od odseku 1 požiadať inštitúciu štátu zodpovedného za vyplácanie zodpovedajúcich dávok dotknutej osobe, aby odpočítala výšku preplatkov od súm splatných dotknutej osobe. Po tom, ako inštitúcia štátu zodpovedná za vyplácanie príslušných dávok informovala inštitúciu, ktorá vyplatila neoprávnenú sumu, o svojich splatných sumách, inštitúcia, ktorá vyplatila neoprávnenú sumu, do dvoch mesiacov oznámi výšku neoprávnenej sumy. Ak inštitúcia, ktorá má vyplatiť splatné sumy, dostane toto oznámenie v tejto lehote, prevedie odpočítanú sumu inštitúcii, ktorá neoprávnené sumy vyplatila. Ak lehota uplynie, táto inštitúcia bezodkladne vyplatí splatné sumy dotknutej osobe.
3. Ak osoba prijala pomoc sociálneho zabezpečenia v jednom štáte počas obdobia, v ktorom mala nárok na dávky podľa právnych predpisov iného štátu, orgán, ktorý pomoc poskytol, môže, ak je oprávnený uplatniť nárok na vrátenie dávok vyplatených dotknutej osobe, požiadať inštitúciu akéhokoľvek iného štátu zodpovednú za vyplácanie dávok v prospech dotknutej osoby, aby výšku pomoci odpočítala zo súm, ktoré tento štát vypláca dotknutej osobe.

Toto ustanovenie sa uplatňuje *mutatis mutandis* na každého rodinného príslušníka dotknutej osoby, ktorý prijal pomoc na území štátu v období, počas ktorého mal poistenec nárok na dávky na tohto rodinného príslušníka podľa právnych predpisov iného štátu.

Inštitúcia štátu, ktorá vyplatila neoprávnenú sumu pomoci, zašle oznámenie o dlžnej sume inštitúcii iného štátu, ktorá následne odpočíta sumu za podmienok a v rozsahu stanovenom pre tento druh postupu vzájomného započítania podľa právnych predpisov, ktoré uplatňuje, a sumu bezodkladne prevedie inštitúcii, ktorá neoprávnenú sumu vyplatila.

#### ČLÁNOK SSCI.57

##### Predbežne vyplatené peňažné dávky alebo predbežne prijaté príspevky

1. Na účely uplatňovania článku SSCI.6 tejto prílohy a najneskôr do troch mesiacov od určenia uplatniteľných právnych predpisov alebo určenia inštitúcie zodpovednej za vyplácanie dávok inštitúcia, ktorá predbežne vyplácala peňažné dávky, zostaví výkaz predbežne vyplatených dávok a zašle ho inštitúcii, ktorá je určená ako príslušná inštitúcia.

Inštitúcia určená ako príslušná na vyplácanie dávok odpočíta dlžnú sumu v súvislosti s predbežnými platbami od splatných súm zodpovedajúcich dávok, ktoré dlží dotknutej osobe, a bezodkladne prevedie odpočítanú sumu inštitúcii, ktorá peňažné dávky predbežne vyplácala.

Ak je suma predbežne vyplácaných dávok vyššia ako dlžná suma, alebo ak dlžné sumy neexistujú, inštitúcia určená ako príslušná odpočíta túto sumu z prebiehajúcich platieb za podmienok a v rozsahu stanovenom pre tento druh postupu vzájomného započítania podľa právnych predpisov, ktoré uplatňuje, a odpočítanú sumu bezodkladne prevedie inštitúcii, ktorá peňažné dávky predbežne vyplácala.

2. Inštitúcia, ktorá predbežne dostávala príspevky od právnickej alebo fyzickej osoby, nenahradí predmetné sumy osobe, ktorá ich zaplatila, kým od inštitúcie určenej ako príslušná inštitúcia nezistí výšku súm, ktorú príslušnej inštitúcii dlží dotknutá osoba podľa článku SSCI.6 ods. 4.

Na základe žiadosti, ktorú inštitúcia určená ako príslušná podá najneskôr do troch mesiacov od určenia uplatniteľných právnych predpisov, inštitúcia, ktorá predbežne dostávala príspevky, prevedie sumu týchto príspevkov na príslušnú inštitúciu na účely vyrovnaní situácie s príspevkami, ktoré právnická alebo fyzická osoba dlží inštitúcii určenej ako príslušná inštitúcia za rovnaké obdobie. Prevedené príspevky sa spätne považujú za príspevky zaplatené inštitúcii určenej ako príslušná inštitúcia.

Ak výška predbežne prijatých príspevkov prevyšuje sumu, ktorú právnická alebo fyzická osoba dlží inštitúcii určenej ako príslušná inštitúcia, inštitúcia, ktorá predbežne dostávala príspevky, vráti preplatok dotknutej právnickej alebo fyzickej osobe.

#### ČLÁNOK SSCI.58

##### Náklady spojené so vzájomným započítaním

V prípade, že dlh sa spätne vymáha postupom vzájomného započítania podľa článkov SSCI.56 a SSCI.57, nevznikajú žiadne nároky na preplatenie nákladov.

## ODDIEL 3

## SPÄTNÉ VYMÁHANIE

## ČLÁNOK SSCI.59

## Vymedzenie pojmov a spoločné ustanovenia

1. Na účely tohto oddielu:
  - a) „pohľadávka“ sú všetky pohľadávky v súvislosti s neoprávnene prijatými príspevkami alebo neoprávnene vyplatenými dávkami vrátane úrokov, pokút, správnych sankcií a všetkých iných poplatkov a nákladov spojených s pohľadávkou v súlade s právnymi predpismi štátu, ktorý si uplatňuje pohľadávku,
  - b) „žiadajúca strana“ je vo vzťahu ku každému štátu akákoľvek inštitúcia, ktorá požiadala o informáciu, oznámenie alebo spätné vymáhanie v súvislosti s pohľadávkou vymedzenou v predchádzajúcej zarážke,
  - c) „dožiadaná strana“ je vo vzťahu ku každému štátu akákoľvek inštitúcia, ktorej sa môže zaslať žiadosť o informáciu, oznámenie alebo spätné vymáhanie.
2. Žiadosti a s nimi spojená komunikácia medzi štátmi prebieha vo všeobecnosti prostredníctvom určených inštitúcií.

3. Praktické vykonávacie opatrenia okrem iného vrátane opatrení spojených s článkom SSCI.4 prílohy a so stanovovaním minimálnej prahovej hodnoty pre sumy, v súvislosti s ktorými možno podať žiadosť o spätné vymáhanie, prijíma Osobitný výbor pre koordináciu sociálneho zabezpečenia.

## ČLÁNOK SSCI.60

### Žiadosti o informácie

1. Na žiadosť žiadajúcej strany poskytuje dožiadaná strana všetky informácie, ktoré by mohli byť užitočné pre žiadajúcu stranu pri spätnom vymáhaní jej pohľadávky.
2. S cieľom získať tieto informácie dožiadaná strana využije právomoci, ktoré má podľa zákonov, iných právnych predpisov alebo správnych postupov uplatniteľných na spätné vymáhanie podobných pohľadávok vzniknutých v jej štáte. V žiadosti o informácie sa uvádza meno/obchodné meno, posledná známa adresa a všetky ďalšie relevantné informácie týkajúce sa identifikácie dotknutej právnickej alebo fyzickej osoby, ktorej sa poskytované informácie týkajú, ako aj povaha a výška pohľadávky, v súvislosti s ktorou sa žiadosť podala.
3. Dožiadaná strana nie je povinná poskytovať informácie:
  - a) ktoré by nemohla získať na účely spätného vymáhania podobných pohľadávok vzniknutých na jej území;
  - b) ktorými by sa mohlo porušiť akékoľvek obchodné, priemyselné alebo služobné tajomstvo alebo

- c) ktorých zverejnenie by mohlo viesť k ohrozeniu bezpečnosti alebo by mohlo byť v rozpore s verejným záujmom štátu.
4. Dožiadaná strana informuje žiadajúcu stranu o dôvodoch zamietnutia jej žiadosti o informáciu.

## ČLÁNOK SSCI.61

### Oznámenie

1. Dožiadaná strana na žiadosť žiadajúcej strany a podľa právnych predpisov o oznamovaní podobných exekučných titulov alebo rozhodnutí platných na jej území oznamuje adresátovi všetky exekučné tituly a rozhodnutia, aj súdnej povahy, ktoré majú pôvod v štáte žiadajúcej strany a týkajú sa pohľadávky alebo jej spätného vymáhania.
2. V žiadosti o oznámenie sa uvádza meno/obchodné meno, adresa a všetky ďalšie rozhodujúce informácie spojené s identifikáciou dotknutého adresáta, ku ktorým má žiadajúca strana obvyklý prístup, ako aj povaha a predmet exekučného titulu alebo rozhodnutia, ktoré sa majú oznámiť, a prípadne meno, adresa a všetky ďalšie rozhodujúce informácie spojené s identifikáciou dlžníka a pohľadávky, ktorej sa exekučný titul alebo rozhodnutie týka, ako aj všetky ďalšie užitočné informácie.
3. Dožiadaná strana bezodkladne informuje žiadajúcu stranu o krokoch podniknutých na základe jej žiadosti o oznámenie a predovšetkým o dátume odoslania rozhodnutia alebo exekučného titulu adresátovi.

## ČLÁNOK SSCI.62

## Žiadosť o spätné vymáhanie

1. Na žiadosť žiadajúcej strany vymáha dožiadaná strana pohľadávky, na ktoré sa vzťahuje exekučný titul vydaný žiadajúcou stranou, maximálne v rozsahu, ktorý povoľujú právne predpisy a správne postupy platné v štáte dožiadanej strany a v súlade s nimi.
2. Žiadajúca strana môže podať žiadosť o spätné vymáhanie, len ak:
  - a) poskytne dožiadanej strane aj úradnú alebo overenú kópiu exekučného titulu, ktorý umožňuje vynútenie pohľadávky v štáte žiadajúcej strany, s výnimkou prípadov, na ktoré sa vzťahuje článok SSCI.64 ods. 3;
  - b) pohľadávka alebo exekučný titul umožňujúci jej vynútenie nie je v jej štáte predmetom sporu;
  - c) vo svojom štáte uplatnila príslušné postupy spätného vymáhania, ktoré jej poskytuje exekučný titul uvedený v odseku 1, a ak prijaté opatrenia nevedú k úplnej úhrade pohľadávky;
  - d) neuplynula premlčacia lehota v súlade s jej vlastnými právnymi predpismi.

3. V žiadosti o spätné vymáhanie sa uvádza:
- a) meno/obchodné meno, adresa a všetky ďalšie relevantné informácie týkajúce sa identifikácie dotknutej právnickej alebo fyzickej osoby, alebo identifikácie tretej strany, ktorá má v držbe jej aktíva;
  - b) názov, adresa a všetky ďalšie relevantné informácie súvisiace s identifikáciou žiadajúcej strany;
  - c) odkaz na exekučný titul, ktorý umožňuje vynútenie spätného vymáhania, vydaný v štáte žiadajúcej strany;
  - d) povaha a výška pohľadávky vrátane istiny, úrokov, pokút, správnych sankcií a všetkých iných dlžných poplatkov a nákladov, uvedených v menách štátu (štátov) žiadajúcej a dožiadanej strany;
  - e) dátum, keď žiadajúca strana alebo dožiadaná strana informovali adresáta o exekučnom titule;
  - f) dátum, od ktorého je vynútenie možné, a obdobie, počas ktorého je vynútenie možné podľa právnych predpisov platných v štáte žiadajúcej strany;
  - g) všetky ďalšie rozhodujúce informácie.



4. Žiadosť o spätné vymáhanie obsahuje aj vyhlásenie, ktorým žiadajúca strana potvrdzuje splnenie podmienok uvedených v odseku 2.
5. Žiadajúca strana postúpi dožiadanej strane všetky rozhodujúce informácie vo veci, ktorá bola dôvodom na podanie žiadosti o spätné vymáhanie, ihneď ako sa ich dozvie.

#### ČLÁNOK SSCI.63

##### Exekučný titul umožňujúci vynútenie spätného vymáhania

1. V súlade s článkom SSC.64 ods. 2 protokolu je exekučný titul umožňujúci vynútenie spätného vymáhania pohľadávky priamo uznaný a automaticky sa s ním nakladá ako s exekučným titulom, ktorý umožňuje vynútenie pohľadávky štátu dožiadanej strany.
2. Bez ohľadu na odsek 1 sa v prípade potreby a v súlade s ustanoveniami platnými v štáte dožiadanej strany môže exekučný titul umožňujúci vynútenie pohľadávky prijať alebo uznať za exekučný titul, ktorým sa povoľuje vynútenie na území tohto štátu, prípadne sa tento exekučný titul môže doplniť alebo nahradiť.

Štáty vynaložia úsilie, aby splnili formálne náležitosti súvisiace s potvrdením, uznaním, doplnením alebo nahradením do troch mesiacov od dátumu doručenia žiadosti o spätné vymáhanie okrem prípadov, na ktoré sa vzťahujú ustanovenia tretieho pododseku tohto odseku. Štáty nesmú odmietnuť vykonať tieto úkony, ak je exekučný titul riadne vypracovaný. Dožiadaná strana informuje žiadajúcu stranu o dôvodoch prekročenia tejto trojmesačnej lehoty.

Ak by pri akomkoľvek z týchto úkonov mal vzniknúť spor v súvislosti s pohľadávkou alebo exekučným titulom, ktorý vydala žiadajúca strana, uplatňuje sa článok SSCI.65.

#### ČLÁNOK SSCI.64

##### Spôsoby platby a lehota

1. Pohľadávky sa späťne vymáhajú v peňažnej mene štátu dožiadanej strany. Dožiadaná strana postúpi žiadajúcej strane pohľadávku, ktorú vymohla, v celej jej výške.
2. Dožiadaná strana môže po porade so žiadajúcou stranou poskytnúť dlžníkovi lehotu na zaplatenie alebo mu povoliť splátky, ak to umožňujú zákony, iné právne predpisy a správne opatrenia platné v jej štáte. Akékoľvek úroky, ktoré dožiadaná strana účtovala v súvislosti s takouto dodatočnou lehotou na platenie, sa takisto postúpia žiadajúcej strane.
3. Od dátumu, ku ktorému sa exekučný titul umožňujúci späťne vymáhanie pohľadávky priamo uznal v súlade s článkom SSCI.63 ods. 1 tejto prílohy alebo sa prijal, uznal, doplnil alebo nahradil v súlade s článkom SSCI.63 ods. 2 tejto prílohy k protokolu, sa za omeškanú platbu účtujú úroky podľa zákonov, iných právnych predpisov a správnych opatrení platných v štáte dožiadanej strany, ktoré sa takisto postúpia žiadajúcej strane.

## ČLÁNOK SSCI.65

Spor o pohľadávku alebo exekučný titul  
umožňujúci vynútenie jej spätného vymáhania  
a spor o vynučovacie opatrenia

1. Ak počas postupu spätného vymáhania zúčastnená strana napadne pohľadávku alebo exekučný titul umožňujúci jej vynútenie vydaný v štáte žiadajúcej strany, táto strana podá návrh na začatie konania príslušným úradom štátu žiadajúcej strany v súlade s jeho platnými právnymi predpismi. Žiadajúca strana bezodkladne informuje dožiadanú stranu o takomto konaní. Dožiadanú stranu môže o konaní informovať aj zúčastnená strana.
2. Hneď ako dožiadaná strana dostane oznámenie alebo informácie uvedené v odseku 1 buď od žiadajúcej strany, alebo od zúčastnenej strany, pozastaví vymáhanie, až kým príslušný úrad neprijme rozhodnutie v tejto veci, ak sa žiadajúca strana nerozhodne inak v súlade s druhým pododsekom tohto odseku. Ak to dožiadaná strana považuje za potrebné, môže bez toho, aby bol dotknutý článok SSCI.68, prijať preventívne opatrenia s cieľom zaručiť, aby sa pohľadávka skutočne spätne vymohla, pokiaľ zákony alebo iné právne predpisy platné v jej štáte umožňujú takéto konanie pri podobných pohľadávkach.

Bez ohľadu na prvý pododsek žiadajúca strana môže v súlade so zákonmi, inými právnymi predpismi a správny postupmi platnými v jej štáte vyžadovať od dožiadanej strany, aby spätne vymáhala spornú pohľadávku, ak príslušné zákony, iné právne predpisy a správne postupy platné v štáte dožiadanej strany umožňujú takéto konanie. Ak je výsledok sporu následne priaznivý voči dlžníkovi, žiadajúca strana je povinná vrátiť v súlade s právnymi predpismi platnými v štáte dožiadanej strany všetky vymožené sumy spolu s prípadným splatným odškodnením.

3. Ak sa spor týka vynucovacích opatrení prijatých v štáte dožiadanej strany, návrh na začatie konania sa podáva príslušnému úradu tohto štátu v súlade s jeho zákonmi a inými právnymi predpismi.
4. Ak príslušným úradom, ktorému sa podal návrh na začatie konania v súlade s odsekom 1, je všeobecný alebo správny súd, rozhodnutie tohto súdu, pokiaľ je vynesené v prospech žiadajúcej strany a umožňuje spätné vymáhanie pohľadávky v štáte žiadajúcej strany, sa považuje za „exekučný titul“ v zmysle článkov SSCI.62 a SSCI.63 prílohy a spätné vymáhanie pohľadávky sa vykoná na základe tohto rozhodnutia.

#### ČLÁNOK SSCI.66

##### Obmedzenie pomoci

1. Dožiadaná strana nie je povinná:
  - a) poskytovať pomoc stanovenú v článkoch SSCI.62 až SSCI.65, ak by spätné vymáhanie pohľadávky vzhľadom na situáciu dlžníka spôsobilo závažné ekonomické alebo sociálne ťažkosti v štáte dožiadanej strany, pokiaľ zákony, iné právne predpisy alebo správne postupy platné v štáte dožiadanej strany umožňujú takéto konanie v prípade podobných vnútroštátnych pohľadávok;

- b) poskytovať pomoc stanovenú v článkoch SSCI.60 až SSCI.65 tejto prílohy, ak sa pôvodná žiadosť podľa článkov SSCI.60 až SSCI.62 tejto prílohy týka pohľadávok starších ako päť rokov, pričom táto lehota sa počíta od momentu, keď sa v súlade so zákonmi, s inými právnymi predpismi alebo so správnymi postupmi platnými v štáte žiadajúcej strany k dátumu podania žiadosti stanovil exekučný titul. Ak je však pohľadávka alebo exekučný titul predmetom sporu, lehota začína plynúť od momentu, keď štát žiadajúcej strany stanoví, že pohľadávka alebo exekučný titul umožňujúci jej spätné vymáhanie už nie sú viac sporné.
2. Dožiadaná strana informuje žiadajúcu stranu o dôvodoch zamietnutia jej žiadosti o pomoc.

#### ČLÁNOK SSCI.67

##### Premlčacie lehoty

1. Otázky spojené s premlčacími lehotami sa riadia:
  - a) právnymi predpismi platnými v štáte žiadajúcej strany, pokiaľ sa týkajú pohľadávky alebo exekučného titulu, ktorý umožňuje jej vymáhanie; a
  - b) právnymi predpismi platnými v štáte dožiadanej strany, pokiaľ sa týkajú vynucovacích opatrení v dožiadanom štáte.

Premlčacie lehoty podľa právnych predpisov platných v štáte dožiadanej strany začínajú plynúť dňom priameho uznania alebo dňom prijatia, uznania, doplnenia alebo nahradenia exekučného titulu v súlade s článkom SSCI.63.

2. Ak by kroky, ktoré dožiadaná strana podniká pri spätnom vymáhaní pohľadávok na základe žiadosti o pomoc, mali v prípade, že by ich vykonala žiadajúca strana, za následok pozastavenie alebo prerušenie premlčacej lehoty podľa právnych predpisov platných v štáte žiadajúcej strany, považujú sa takéto kroky, pokiaľ ide o ich účinok, za uskutočnené v tomto štáte.

## ČLÁNOK SSCI.68

### Preventívne opatrenia

Na základe odôvodnenej žiadosti žiadajúcej strany prijme dožiadaná strana preventívne opatrenia, aby zabezpečila spätné vymáhanie pohľadávky, pokiaľ to zákony a iné právne predpisy platné v štáte dožiadanej strany umožňujú.

Na účely uplatňovania prvého odseku sa ustanovenia a postupy stanovené v článkoch SSCI.62, SSCI.63, SSCI.65 a SSCI.66 uplatňujú *mutatis mutandis*.

## ČLÁNOK SSCI.69

## Náklady spojené so spätným vymáhaním

1. Dožiadaná strana si od dotknutej fyzickej alebo právnickej osoby spätne vymáha akékoľvek náklady, ktoré jej v súvislosti s vymáhaním vzniknú, v súlade so zákonmi a s inými právnymi predpismi štátu dožiadanej strany, ktoré sa vzťahujú na podobné pohľadávky.
2. Vzájomná pomoc poskytovaná v rámci tohto oddielu je v zásade bezplatná. Ak však spätné vymáhanie predstavuje osobitný problém alebo si vyžaduje veľmi vysoké náklady, žiadajúca a dožiadaná strana sa môžu dohodnúť na spôsobe náhrady, ktorý je pre dotknutý prípad osobitný.

Štát žiadajúcej strany zostáva voči štátu dožiadanej strany zodpovedný za všetky náklady a straty, ktoré mu vzniknú v súvislosti s konaniami považovanými za neodôvodnené, pokiaľ ide o podstatu pohľadávky alebo platnosť exekučného titulu vydaného žiadajúcou stranou.

## HLAVA V

## RÔZNE, PRECHODNÉ A ZÁVEREČNÉ USTANOVENIA

## ČLÁNOK SSCI.70

## Lekárske vyšetrenie a administratívne overovania

1. Bez toho, aby boli dotknuté iné ustanovenia, ak poberateľ dávok alebo žiadateľ o dávky alebo jeho rodinný príslušník má miesto pobytu alebo bydlisko na území iného štátu, ako je štát, v ktorom sa nachádza dlžnícka inštitúcia, lekárske vyšetrenie na žiadosť tejto dlžníckej inštitúcie vykoná inštitúcia miesta pobytu alebo bydliska poberateľa v súlade s postupmi stanovenými v právnych predpisoch, ktoré táto inštitúcia uplatňuje.

Dlžnícka inštitúcia podľa potreby oznámi inštitúcii miesta pobytu alebo bydliska akékoľvek prípadné osobitné požiadavky, ktoré sa majú splniť, a konkrétne prvky, na ktoré sa má lekárske vyšetrenie zamerať.

2. Inštitúcia miesta pobytu alebo bydliska zašle správu dlžníckej inštitúcii, ktorá si lekárske vyšetrenie vyžiadala. Pre túto inštitúciu sú zistenia inštitúcie miesta pobytu alebo bydliska záväzné.

Právo dlžníckej inštitúcie nechať poberateľa vyšetriť lekárom, ktorého si sama vyberie, zostáva zachované. Poberateľ však môže byť vyzvaný, aby sa dostavil do štátu dlžníckej inštitúcie, iba ak je poberateľ schopný absolvovať cestu bez toho, aby to ohrozilo jeho zdravie, pričom cestovné náklady a náklady na ubytovanie hradí dlžnícka inštitúcia.



3. Ak má poberateľ dávok alebo žiadateľ o dávky alebo jeho rodinný príslušník miesto pobytu alebo bydliska na území iného štátu, ako je štát, v ktorom sa nachádza dlžnícka inštitúcia, administratívne overovanie na žiadosť dlžníckej inštitúcie vykoná inštitúcia miesta pobytu alebo bydliska poberateľa.

V tomto prípade sa rovnako uplatňuje odsek 2.

4. Odchyľne od zásady bezplatnej vzájomnej administratívnej spolupráce uvedenej v článku SSC.59 ods. 3 tohto protokolu dlžnícka inštitúcia, ktorá požadovala vykonanie kontrol, nahradí skutočnú sumu výdavkov na kontroly uvedené v odsekoch 1 až 3 inštitúcii, ktorá bola o vykonanie kontrol požiadaná.

## ČLÁNOK SSCI.71

### Oznámenia

1. Štáty oznámia Osobitnému výboru pre koordináciu sociálneho zabezpečenia údaje o orgánoch a subjektoch uvedených v článku SSC.1 tohto protokolu a článku SSCI.1 ods. 2 písm. a) a b) tejto prílohy, ako aj o inštitúciách určených v súlade s touto prílohou.
2. Orgány uvedené v odseku 1 musia mať elektronickú identitu vo forme identifikačného čísla a elektronickej adresy.

3. Osobitný výbor pre koordináciu sociálneho zabezpečenia určí štruktúru, obsah a podrobné náležitosti oznamovania údajov uvedených v odseku 1 vrátane spoločného formátu a vzoru oznámení.
4. Na účely uplatňovania tohto protokolu sa Spojené kráľovstvo môže podieľať na elektronickej výmene informácií o sociálnom zabezpečení a znášať súvisiace náklady.
5. Štáty sú zodpovedné za aktuálnosť informácií uvedených v odseku 1.

## ČLÁNOK SSCI.72

### Informácie

Osobitný výbor pre koordináciu sociálneho zabezpečenia vypracuje informačné materiály, ktoré sú potrebné na zabezpečenie toho, aby dotknuté strany poznali svoje práva a administratívne náležitosti, ktoré musia splniť, aby ich mohli uplatňovať. Šírenie týchto informácií sa podľa možnosti bude uskutočňovať elektronicky formou uverejňovania online na verejne prístupných internetových stránkach. Osobitný výbor pre koordináciu sociálneho zabezpečenia zaistí pravidelnú aktualizáciu informácií a monitorovanie kvality služieb poskytovaných zákazníkom.

## ČLÁNOK SSCI.73

## Menový prepočet

Na účely tohto protokolu a tejto prílohy je výmenným kurzom medzi dvoma peňažnými menami referenčný kurz uverejnený finančnou inštitúciou, ktorú na tento účel určí Osobitný výbor pre koordináciu sociálneho zabezpečenia. Osobitný výbor pre koordináciu sociálneho zabezpečenia stanoví dátum, ku ktorému sa určí výmenný kurz.

## ČLÁNOK SSCI.74

## Vykonávacie ustanovenia

Osobitný výbor pre koordináciu sociálneho zabezpečenia môže prijať ďalšie usmernenia k vykonávaniu tohto protokolu a tejto prílohy.

## ČLÁNOK SSCI.75

## Predbežné ustanovenia o formulároch a dokumentoch

1. Pokiaľ ide o prechodné obdobie, ktorého konečný dátum dohodne Osobitný výbor pre koordináciu sociálneho zabezpečenia, všetky formuláre a dokumenty vydané príslušnými inštitúciami vo formáte používanom bezprostredne pred nadobudnutím platnosti protokolu, platia na účely vykonávania protokolu a podľa potreby sa budú ďalej používať na výmenu informácií medzi príslušnými inštitúciami. Všetky takéto formuláre a dokumenty vydané pred prechodným obdobím a počas neho, sú platné až do uplynutia ich platnosti alebo do ich zrušenia.

2. Formuláre a dokumenty platné v súlade s odsekom 1 zahŕňajú:
  - a) európske preukazy zdravotného poistenia vydané v mene Spojeného kráľovstva, ktoré sú platnými dokladmi o nároku na účely článku SSC.17 a článku SSC.25 ods. 1 tohto protokolu a článku SSCI.22 tejto prílohy; a
  - b) prenosné dokumenty, ktorými sa osvedčuje situácia osoby v oblasti sociálneho zabezpečenia, ako sa vyžaduje na uplatnenie tohto protokolu.

**Dodatok SSCI-1****SPRÁVNE DOJEDNANIA MEDZI DVOMA ALEBO VIACERÝMI ŠTÁTMI  
(UVEDENÉ V ČLÁNKU SSCI.8 TEJTO PRÍLOHY)****BELGICKO – SPOJENÉ KRÁĽOVSTVO**

Výmena listov zo 4. mája a 14. júna 1976 o článku 105 ods. 2 nariadenia (EHS) č. 574/72 (vzdanie sa náhrady nákladov na administratívne overovania a lekárske vyšetrenia).

Výmena listov z 18. januára a 14. marca 1977 o článku 36 ods. 3 nariadenia (EHS) č. 1408/71 [dojednanie náhrady alebo vzdanie sa náhrady nákladov na vecné dávky priznané podľa podmienok hlavy III kapitoly 1 nariadenia (EHS) č. 1408/71] zmenená výmenou listov zo 4. mája a 23. júla 1982 [dohoda o náhrade nákladov vynaložených podľa článku 22 ods. 1 písm. a) nariadenia (EHS) č. 1408/71].

**DÁNSKO – SPOJENÉ KRÁĽOVSTVO**

Výmena listov z 30. marca a 19. apríla 1977 upravená výmenou listov z 8. novembra 1989 a 10. januára 1990 o dohode o vzdaní sa náhrad nákladov na vecné dávky a nákladov na administratívne overovania a lekárske vyšetrenia.

## ESTÓNSKO – SPOJENÉ KRÁĽOVSTVO

Dohoda finalizovaná 29. marca 2006 medzi príslušnými úradmi Estónskej republiky a Spojeného kráľovstva podľa článku 36 ods. 3 a článku 63 ods. 3 nariadenia (EHS) č. 1408/71 ustanovujúca iné spôsoby náhrady nákladov na vecné dávky poskytované obidvomi krajinami podľa nariadenia (ES) č. 883/2004 s účinnosťou od 1. mája 2004.

## FÍNSKO – SPOJENÉ KRÁĽOVSTVO

Výmena listov z 1. a 20. júna 1995 týkajúcich sa článku 36 ods. 3 a článku 63 ods. 3 nariadenia (EHS) č. 1408/71 (náhrada alebo vzdanie sa náhrady nákladov na vecné dávky) a článku 105 ods. 2 nariadenia (EHS) č. 574/72 (vzdanie sa náhrady nákladov na administratívne overovania a lekárske vyšetrenia).

## FRANCÚZSKO – SPOJENÉ KRÁĽOVSTVO

Výmena listov z 25. marca a 28. apríla 1997 týkajúca sa článku 105 ods. 2 nariadenia (EHS) č. 574/72 (vzdanie sa náhrady nákladov na administratívne overovania a lekárske vyšetrenia).

Dohoda z 8. decembra 1998 o osobitných metódach určovania súm, ktoré sa majú nahradiť za vecné dávky podľa nariadení (EHS) č. 1408/71 a (EHS) č. 574/72.

## MAĎARSKO – SPOJENÉ KRÁĽOVSTVO

Dohoda finalizovaná 1. novembra 2005 medzi príslušnými úradmi Maďarskej republiky a Spojeného kráľovstva podľa článku 35 ods. 3 a článku 41 ods. 2 nariadenia (EHS) č. 883/2004 ustanovujúca iné spôsoby náhrady nákladov na vecné dávky poskytované obidvomi krajinami podľa tohto nariadenia s účinnosťou od 1. mája 2004.

## ÍRSKO – SPOJENÉ KRÁĽOVSTVO

Výmena listov z 9. júla 1975 o článku 36 ods. 3 a článku 63 ods. 3 nariadenia (EHS) č. 1408/71 [dojednanie náhrady alebo vzdanie sa náhrady nákladov na vecné dávky poskytnuté podľa hlavy III kapitoly 1 alebo 4 nariadenia (EHS) č. 1408/71] a článku 105 ods. 2 nariadenia (EHS) č. 574/72 (vzdanie sa náhrady nákladov na administratívne overovania a lekárske vyšetrenia).

## TALIANSKO – SPOJENÉ KRÁĽOVSTVO

Dohoda podpísaná 15. decembra 2005 medzi príslušnými úradmi Talianskej republiky a Spojeného kráľovstva podľa článku 36 ods. 3 a článku 63 ods. 3 nariadenia (EHS) č. 1408/71 ustanovujúca iné metódy náhrady nákladov na vecné dávky poskytované obidvomi krajinami podľa nariadenia (ES) č. 883/2004 s účinnosťou od 1. januára 2005.

## LUXEMBURSKO – SPOJENÉ KRÁĽOVSTVO

Výmena listov z 18. decembra 1975 a 20. januára 1976 o článku 105 ods. 2 nariadenia (EHS) č. 574/72 [vzdanie sa náhrady nákladov na administratívne overovania a lekárske vyšetrenia uvedené v článku 105 nariadenia (EHS) č. 574/72].

## MALTA – SPOJENÉ KRÁĽOVSTVO

Dohoda finalizovaná 17. januára 2007 medzi príslušnými úradmi Malty a Spojeného kráľovstva podľa článku 35 ods. 3 a článku 41 ods. 2 nariadenia (EHS) č. 883/2004 ustanovujúca iné spôsoby náhrady nákladov na vecné dávky poskytované obidvomi krajinami podľa uvedeného nariadenia s účinnosťou od 1. mája 2004.

## HOLANDSKO – SPOJENÉ KRÁĽOVSTVO

Článok 3 druhá veta správneho dojednania z 12. júna 1956 o vykonávaní dohovoru z 11. augusta 1954.

## PORTUGALSKO – SPOJENÉ KRÁĽOVSTVO

Dojednanie z 8. júna 2004 ustanovujúce iné spôsoby náhrady nákladov na vecné dávky poskytované obidvoma krajinami s účinnosťou od 1. januára 2003.

## ŠPANIELSKO – SPOJENÉ KRÁĽOVSTVO

Dohoda z 18. júna 1999 o náhrade nákladov na vecné dávky poskytnuté podľa ustanovení nariadení (EHS) č. 1408/71 a (EHS) č. 574/72.

## ŠVÉDSKO – SPOJENÉ KRÁĽOVSTVO

Dojednanie z 15. apríla 1997 týkajúce sa článku 36 ods. 3 a článku 63 ods. 3 nariadenia (EHS) č. 1408/71 (náhrada alebo vzdanie sa náhrady nákladov na vecné dávky) a článku 105 ods. 2 nariadenia (EHS) č. 574/72 (vzdanie sa náhrady nákladov na administratívne overovania a lekárske vyšetrenia).



**Dodatok SSCI-2****DOKLAD O NÁROKU**

(články SSC.17 a SSC.25 ods. 1 tohto protokolu  
a článok SSCI.22 tejto prílohy)

1. Doklady o nároku vydané na účely článku SSC.17 a článku SSC.25 ods. 1 tohto protokolu príslušnými inštitúciami členských štátov zodpovedajú rozhodnutiu Správnej komisie č. S2 z 12. júna 2009 o technických špecifikáciách európskeho preukazu zdravotného poistenia.
2. Doklady o nároku vydané na účely článku SSC.17 a článku SSC.25 ods. 1 príslušnými inštitúciami Spojeného kráľovstva obsahujú tieto údaje:
  - a) priezvisko a meno držiteľa dokumentu;
  - b) osobné identifikačné číslo držiteľa dokumentu;
  - c) dátum narodenia držiteľa dokumentu;
  - d) dátum skončenia platnosti dokumentu;
  - e) kód „UK“ na mieste kódu ISO Spojeného kráľovstva;

- f) identifikačné číslo a akronym inštitúcie Spojeného kráľovstva, ktorá vydala dokument;
  - g) logické číslo dokumentu;
  - h) v prípade dokumentu s obmedzenou platnosťou dátum vydania a dátum doručenia dokumentu, podpis a pečiatku inštitúcie Spojeného kráľovstva.
3. Technické špecifikácie dokladov o nároku vydaných Spojeným kráľovstvom sa bezodkladne oznamujú Osobitnému výboru pre koordináciu sociálneho zabezpečenia, aby sa zjednodušilo prijatie príslušných dokumentov inštitúciami členských štátov, ktoré poskytujú vecné dávky.

#### VECNÉ DÁVKY VYŽADUJÚCE PREDCHÁDZAJÚCI SÚHLAS

(článok SSC.17 a článok SSC.25 ods. 1 tohto protokolu)

1. Vecné dávky poskytované podľa článku SSC.17 a článku SSC.25 ods. 1 tohto protokolu zahŕňajú dávky poskytnuté v súvislosti s chronickou alebo existujúcou chorobou, ako aj v súvislosti s tehotenstvom a pôrodom.
2. Tieto ustanovenia sa nevzťahujú na vecné dávky vrátane tých v súvislosti s chronickými alebo existujúcimi chorobami alebo v súvislosti s pôrodom, keď je cieľom pobytu v inom štáte získanie týchto ošetrovaní.

3. Akékoľvek životne dôležité lekárske ošetrovanie, ktoré je dostupné iba v špecializovanom zdravotníckom zariadení alebo si vyžaduje špecializovaný personál či vybavenie, musí podliehať predchádzajúcej dohode medzi poisťovňou a zariadením poskytujúcim ošetrovanie o zabezpečení dostupnosti ošetrovania počas pobytu poistenca v inom štáte, než je príslušný štát alebo štát bydliska.
  
4. Toto je neúplný zoznam ošetrovaní, ktoré spĺňajú tieto kritériá:
  - a) dialýza obličiek;
  
  - b) kyslíková terapia;
  
  - c) špeciálna liečba astmy;
  
  - d) echokardiografia v prípade chronických autoimunitných chorôb;
  
  - e) chemoterapia.

**Dodatok SSCI-3**

ŠTÁTY, KTORÉ SI UPLATŇUJÚ NÁROK NA NÁHRADU  
NÁKLADOV NA VECNÉ DÁVKY NA ZÁKLADE PEVNE STANOVENÝCH SÚM  
(UVEDENÉ V ČLÁNKU SSCI.48 ODS. 1 TEJTO PRÍLOHY)

ÍRSKO

ŠPANIELSKO

CYPRUS

PORTUGALSKO

ŠVÉDSKO

SPOJENÉ KRÁĽOVSTVO

---

**PRÍLOHA SSC-8**

PRECHODNÉ USTANOVENIA  
O UPLATŇOVANÍ ČLÁNKU SSC.11

ČLENSKÉ ŠTÁTY

---

**DOHODA****medzi Európskou úniou a Spojeným kráľovstvom Veľkej Británie a Severného Írska  
o bezpečnostných postupoch pri výmene a ochrane utajovaných skutočností**

Európska únia (ďalej len „Únia“)

a

Spojené kráľovstvo Veľkej Británie a Severného Írska (ďalej len „Spojené kráľovstvo“),

spoločne ako „zmluvné strany“,

**BERÚC DO ÚVAHY:**

- že zmluvné strany majú rovnaké ciele, a to posilniť svoju vlastnú bezpečnosť vo všetkých smeroch,
- že zmluvné strany sa zhodujú v tom, že by sa medzi nimi mala rozvíjať spolupráca v otázkach spoločného záujmu v oblasti bezpečnosti informácií,
- že v tomto kontexte preto existuje trvalá potreba výmeny utajovaných skutočností medzi zmluvnými stranami,

UZNÁVAJÚC, že komplexná a účinná spolupráca a konzultácie si môžu vyžadovať prístup k utajovaným informáciám a veciam zmluvných strán a ich výmenu,

S VEDOMÍM, že takýto prístup k utajovaným informáciám a veciam a ich výmena si vyžadujú prijatie náležitých bezpečnostných opatrení,

UZNÁVAJÚC, že táto dohoda predstavuje doplnkovú dohodu k Dohode o obchode a spolupráci medzi Európskou úniou a Európskym spoločenstvom pre atómovú energiu na jednej strane a Spojeným kráľovstvom Veľkej Británie a Severného Írska na strane druhej (ďalej len „dohoda o obchode a spolupráci“),

SA DOHODLI TAKTO:

**Článok 1**

1. V záujme splnenia cieľov, a to posilniť bezpečnosť každej zmluvnej strany vo všetkých smeroch, sa táto dohoda uplatňuje na utajované informácie alebo veci bez ohľadu na ich formu, ktoré sú buď jednou zmluvnou stranou poskytované druhej zmluvnej strane, alebo ktoré sú medzi zmluvnými stranami vymieňané.
2. Každá zmluvná strana chráni utajované skutočnosti prijaté od druhej zmluvnej strany pred neoprávnenou manipuláciou alebo stratou v súlade s podmienkami stanovenými v tejto dohode a v súlade s príslušnými zákonmi, pravidlami a inými právnymi predpismi zmluvných strán.
3. Táto dohoda nepredstavuje základ pre vynútenie si poskytnutia alebo výmeny utajovaných skutočností zmluvnými stranami.

## Článok 2

Na účely tejto dohody je „utajovanou skutočnosťou“ každá informácia alebo vec bez ohľadu na svoju formu, povahu alebo spôsob prenosu:

- a) pre ktorú ktorákoľvek zmluvná strana vyžaduje ochranu pred neoprávnenou manipuláciou alebo stratou, ktorá by mohla v rôznej miere poškodiť alebo ohroziť záujmy Spojeného kráľovstva, záujmy Únie alebo záujmy jedného alebo viacerých členských štátov, a
- b) ktorá je označená príslušným stupňom utajenia, ako sú stanovené v článku 7.

## Článok 3

1. K inštitúciám a subjektom Únie, na ktoré sa táto dohoda vzťahuje, patria Európska rada, Rada, vysoký predstaviteľ Únie pre zahraničné veci a bezpečnostnú politiku, Európska služba pre vonkajšiu činnosť (ďalej len „ESVC“), Európska komisia a Generálny sekretariát Rady.

2. Uvedené inštitúcie a subjekty Únie môžu utajované skutočnosti prijímané podľa tejto dohody vymieňať s inými inštitúciami a subjektmi Únie, a to za predpokladu predchádzajúceho písomného súhlasu poskytujúcej zmluvnej strany a za predpokladu primeraného ubezpečenia, že prijímajúca inštitúcia alebo subjekt budú utajované skutočnosti primerane chrániť.

## Článok 4

Každá zmluvná strana zabezpečí zavedenie vhodných bezpečnostných systémov a opatrení, ktoré vychádzajú zo základných zásad a minimálnych noriem bezpečnosti stanovených v jej príslušných zákonoch, pravidlách alebo iných právnych predpisoch, ako aj ich zohľadnenie vo vykonávacích opatreniach uvedených v článku 12, s cieľom zabezpečiť, aby sa na utajované skutočnosti, na ktoré sa vzťahuje táto dohoda, uplatňovala rovnaká úroveň ochrany.

## Článok 5

1. Pokiaľ ide o utajované skutočnosti poskytované alebo vymieňané podľa tejto dohody, zmluvná strana:

- a) chráni v súlade so svojimi vlastnými zákonmi, pravidlami a inými právnymi predpismi takéto utajované skutočnosti na rovnakej úrovni ochrany, akú priznáva vlastným utajovaným skutočnostiam so zodpovedajúcim stupňom utajenia, ako sú stanovené v článku 7;
- b) zabezpečí, aby sa pri takýchto utajovaných skutočnostiach zachovalo označenie stupňa utajenia, ktoré im pridela poskytujúca zmluvná strana, a aby nedochádzalo k zníženiu stupňa utajenia alebo k zrušeniu stupňa utajenia bez predchádzajúceho písomného súhlasu poskytujúcej zmluvnej strany; prijímajúca zmluvná strana chráni utajované skutočnosti v súlade s ustanoveniami stanovenými vo svojich vlastných uplatniteľných zákonoch, pravidlách a iných právnych predpisoch pre utajované skutočnosti s rovnocenným stupňom utajenia, ako sú vymedzené v článku 7;
- c) nepoužíva takéto utajované skutočnosti na iné účely než na tie, ktoré určil pôvodca alebo na ktoré sú tieto skutočnosti poskytované alebo vymieňané, okrem prípadu, keď poskytujúca zmluvná strana dala svoj predchádzajúci písomný súhlas;
- d) s výhradou postupov uvedených v odseku 2 tohto článku neposkytne takéto utajované skutočnosti tretej strane ani nespístupní takéto utajované skutočnosti verejnosti bez predchádzajúceho písomného súhlasu poskytujúcej zmluvnej strany;
- e) nepovolí prístup k takýmto utajovaným skutočnostiam osobám, pokiaľ nie je potrebné, aby ich poznali, a pokiaľ im nebola vykonaná bezpečnostná previerka alebo neboli inak poverené alebo oprávnené v súlade s uplatniteľnými zákonmi, pravidlami a inými právnymi predpismi prijímajúcej zmluvnej strany;
- f) zabezpečí, aby sa s takýmto utajovanými skutočnosťami manipulovalo a aby sa uchovávali v zariadeniach, ktoré sú primerane zabezpečené, kontrolované a chránené v súlade s jej zákonmi, pravidlami a inými právnymi predpismi a
- g) zabezpečí, aby všetky osoby s prístupom k takýmto utajovaným skutočnostiam boli oboznámené so svojou povinnosťou chrániť ich v súlade s uplatniteľnými zákonmi, pravidlami a inými právnymi predpismi.

## 2. Prijímajúca zmluvná strana:

- a) prijme v súlade so svojimi zákonmi a inými právnymi predpismi všetky potrebné kroky, aby zabránila sprístupneniu utajovaných skutočností poskytovaných podľa tejto dohody verejnosti alebo akejkoľvek tretej strane; ak bolo požiadané o sprístupnenie akýchkoľvek utajovaných skutočností poskytovaných podľa tejto dohody verejnosti alebo akejkoľvek tretej strane, prijímajúca zmluvná strana to bezodkladne písomne oznámi poskytujúcej zmluvnej strane a obe zmluvné strany vedú vzájomné písomné konzultácie pred prijatím rozhodnutia, či poskytnúť tieto skutočnosti;
- b) informuje poskytujúcu zmluvnú stranu o každej žiadosti súdneho orgánu, a to aj v rámci súdneho konania, alebo legislatívneho orgánu konajúceho ako vyšetrovací orgán o poskytnutie utajovaných skutočností prijatých od poskytujúcej zmluvnej strany podľa tejto dohody; pri posudzovaní takejto žiadosti prijímajúca zmluvná strana v maximálnej možnej miere prihliada na stanoviská poskytujúcej zmluvnej strany; ak na základe zákonov a iných právnych predpisov prijímajúcej zmluvnej strany vedie uvedená žiadosť k tomu, že sa utajované skutočnosti poskytnú žiadajúcemu legislatívnemu orgánu alebo súdnemu orgánu, a to aj v rámci súdneho konania, prijímajúca zmluvná strana v maximálnej možnej miere zabezpečí, aby boli tieto skutočnosti primerane chránené, a to aj pred ich zverejnením iným orgánom alebo tretím stranám.

## Článok 6

1. Utajované skutočnosti sa zverejňujú alebo poskytujú v súlade so zásadou súhlasu pôvodcu.
2. Na účely ich poskytnutia iným príjemcom, ako sú zmluvné strany, s výhradou článku 5 ods. 1 písm. d), rozhoduje o zverejnení alebo poskytnutí utajovaných skutočností v každom individuálnom prípade prijímajúca zmluvná strana, a to za predpokladu predchádzajúceho písomného súhlasu poskytujúcej zmluvnej strany a v súlade so zásadou súhlasu pôvodcu.
3. Všeobecné poskytovanie utajovaných skutočností nie je možné, pokiaľ sa zmluvné strany nedohodnú na postupoch týkajúcich sa určitých kategórií utajovaných skutočností, ktoré zodpovedajú ich osobitným požiadavkám.
4. Utajované skutočnosti, na ktoré sa vzťahuje táto dohoda, možno poskytnúť dodávateľovi alebo potenciálnemu dodávateľovi len na základe predchádzajúceho písomného súhlasu poskytujúcej zmluvnej strany. Pred zverejnením akýchkoľvek utajovaných skutočností dodávateľovi alebo potenciálnemu dodávateľovi prijímajúca zmluvná strana zaistí, aby dodávateľ alebo potenciálny dodávateľ zabezpečil svoje zariadenia a bol schopný chrániť utajované skutočnosti v súlade s uplatniteľnými zákonmi, pravidlami a inými právnymi predpismi a aby bol dodávateľ alebo potenciálny dodávateľ v náležitých prípadoch držiteľom požadovaného potvrdenia o preverke bezpečnosti zariadenia a aby bol jeho personál, ktorý potrebuje prístup k utajovaným skutočnostiam, držiteľom príslušného osvedčenia o bezpečnostnej preverke.

## Článok 7

1. V snahe stanoviť rovnakú úroveň ochrany utajovaných skutočností poskytovaných zmluvnými stranami alebo vymieňaných medzi zmluvnými stranami sa medzi jednotlivými stupňami utajenia stanovuje tento vzájomný vzťah:

EÚ	Spojené kráľovstvo
TRES SECRET UE/EU TOP SECRET	UK TOP SECRET
SECRET UE/EU SECRET	UK SECRET
CONFIDENTIEL UE/EU CONFIDENTIAL	Žiaden rovnocenný stupeň – pozri odsek 2
RESTREINT UE/EU RESTRICTED	UK OFFICIAL-SENSITIVE

2. Pokiaľ sa zmluvné strany vzájomne nedohodnú inak, Spojené kráľovstvo prizná utajovaným skutočnostiam so stupňom utajenia CONFIDENTIEL UE/EU CONFIDENTIAL rovnakú úroveň ochrany, aká sa priznáva utajovaným skutočnostiam so stupňom utajenia UK SECRET.



3. Pokiaľ Spojené kráľovstvo Úniu písomne neinformovalo o tom, že znížilo stupeň utajenia alebo zrušilo stupeň utajenia svojich starších utajovaných skutočností so stupňom utajenia UK CONFIDENTIAL, Únia prizná týmto informáciám rovnakú úroveň ochrany, aká sa priznáva utajovaným skutočnostiam so stupňom utajenia CONFIDENTIEL UE/EU CONFIDENTIAL, a pokiaľ Spojené kráľovstvo Úniu písomne neinformovalo o tom, že zrušilo stupeň utajenia svojich starších utajovaných skutočností so stupňom utajenia UK RESTRICTED, Únia prizná všetkým starším utajovaným skutočnostiam so stupňom utajenia UK RESTRICTED rovnakú úroveň ochrany, aká sa priznáva utajovaným skutočnostiam so stupňom utajenia RESTREINT UE/EU RESTRICTED.

#### Článok 8

1. Zmluvné strany zabezpečia, aby všetky osoby, ktoré pri vykonávaní svojich služobných povinností potrebujú prístup k utajovaným skutočnostiam so stupňom utajenia CONFIDENTIEL UE/EU CONFIDENTIAL alebo UK SECRET alebo vyšším, ktoré boli poskytnuté alebo vymenené podľa tejto dohody, alebo osoby, ktorých povinnosti či funkcie im umožňujú takýto prístup, splnili pred udelením prístupu k takýmto utajovaným skutočnostiam nielen požiadavku „potreby poznať“, ale aby boli aj náležite bezpečnostne preverené alebo inak poverené alebo oprávnené v súlade s uplatniteľnými zákonmi, pravidlami a inými právnymi predpismi prijímajúcej zmluvnej strany, ako sa stanovuje v článku 5 ods. 1 písm. e).

2. Postupy bezpečnostnej previerky sú stanovené tak, aby bolo možné určiť, či osoba pri zohľadnení jej lojality, dôveryhodnosti a spoľahlivosti môže mať prístup k utajovaným skutočnostiam.

#### Článok 9

Na účely tejto dohody:

- a) sa všetky utajované skutočnosti, ktoré sa podľa tejto dohody poskytujú Únii, zasielajú cez:
  - i) centrálny register Generálneho sekretariátu Rady, ak sú adresované Európskej rade, Rade alebo Generálnemu sekretariátu Rady;
  - ii) register Generálneho sekretariátu Európskej komisie, ak sú adresované Európskej komisii;
  - iii) register Európskej služby pre vonkajšiu činnosť, ak sú adresované vysokému predstaviteľovi Únie pre zahraničné veci a bezpečnostnú politiku alebo Európskej službe pre vonkajšiu činnosť;
- b) sa všetky utajované skutočnosti, ktoré sa podľa tejto dohody poskytujú Spojenému kráľovstvu, zasielajú Spojenému kráľovstvu prostredníctvom diplomatickej misie Spojeného kráľovstva pri Únii;
- c) zmluvné strany sa môžu vzájomne dohodnúť na príslušných postupoch, ktoré zabezpečia účinnú výmenu utajovaných skutočností, v súlade s ustanoveniami podľa písmen a) a b).

#### Článok 10

Elektronický prenos utajovaných skutočností medzi Úniou a Spojeným kráľovstvom a elektronický prenos utajovaných skutočností medzi Spojeným kráľovstvom a Úniou musí byť šifrovaný v súlade s požiadavkami zmluvnej strany, ktorá udelila súhlas s poskytovaním, uvedenými v jej zákonoch, pravidlách a iných právnych predpisoch; vo vykonávacích opatreniach uvedených v článku 12 sa stanovujú príslušné podmienky, za ktorých môže každá zmluvná strana vo svojej internej sieti prenášať, uchovávať alebo spracovávať utajované skutočnosti poskytované druhou zmluvnou stranou.

#### Článok 11

Na vykonávanie tejto dohody dohliada generálny tajomník Rady, člen Európskej komisie zodpovedný za bezpečnostné záležitosti, vysoký predstaviteľ Únie pre zahraničné veci a bezpečnostnú politiku a Národný bezpečnostný úrad Spojeného kráľovstva pri Úrade vlády.

### Článok 12

1. Na účely vykonávania tejto dohody sa medzi príslušnými bezpečnostnými orgánmi inštitúcií Únie uvedenými ďalej, z ktorých každý koná v mene orgánu, ktorému organizačne podlieha, a Národným bezpečnostným úradom Spojeného kráľovstva pri Úrade vlády zavedú vykonávacie opatrenia s cieľom stanoviť normy pre vzájomnú ochranu utajovaných skutočností podľa tejto dohody:

- a) riaditeľstvo Generálneho sekretariátu Rady pre bezpečnostnú ochranu a bezpečnosť;
- b) riaditeľstvo pre bezpečnosť Generálneho riaditeľstva Európskej komisie pre ľudské zdroje a bezpečnosť (DG.HR.DS) a
- c) riaditeľstvo ESVC pre bezpečnosť a infraštruktúru.

2. Pred poskytnutím alebo výmenou utajovaných skutočností podľa tejto dohody sa príslušné bezpečnostné orgány uvedené v odseku 1 musia zhodnúť na tom, že prijímajúca zmluvná strana je schopná chrániť utajované skutočnosti spôsobom, ktorý je v súlade s vykonávacími opatreniami.

### Článok 13

Zmluvné strany navzájom spolupracujú v takom rozsahu, v akom je to vzhľadom na ochranu utajovaných skutočností, na ktoré sa vzťahuje táto dohoda, možné, a môžu si poskytovať vzájomnú pomoc v otázkach, ktoré sú v oblasti ochrany utajovaných skutočností predmetom ich spoločného záujmu. Príslušné bezpečnostné orgány uvedené v článku 12 ods. 1 uskutočňujú vzájomné bezpečnostné konzultácie a hodnotiace návštevy, ktorých cieľom je zhodnotiť účinnosť bezpečnostných mechanizmov v rámci ich príslušných právomocí. Zmluvné strany spoločne rozhodujú o frekvencii a harmonograme uvedených konzultácií a hodnotiacich návštev.

### Článok 14

1. Príslušný bezpečnostný orgán zmluvnej strany, ako sa uvádza v článku 12 ods. 1, bezodkladne informuje príslušný bezpečnostný orgán druhej zmluvnej strany o každom prípade, keď sa preukáže alebo existuje podozrenie, že došlo k neoprávnenej manipulácii s utajovanými skutočnosťami poskytnutými druhou zmluvnou stranou alebo k ich strate. Príslušný bezpečnostný orgán príslušnej zmluvnej strany vedie vyšetrovanie, na požiadanie za pomoci druhej zmluvnej strany, a o výsledkoch vyšetrovania informuje druhú zmluvnú stranu.

2. Príslušné bezpečnostné orgány uvedené v článku 12 ods. 1 zavedú postupy, podľa ktorých sa má v takýchto prípadoch postupovať.

### Článok 15

Každá zmluvná strana znáša svoje náklady, ktoré jej vzniknú pri vykonávaní tejto dohody.

### Článok 16

1. Žiadnymi ustanoveniami tejto dohody nie sú dotknuté dohody alebo dojednania medzi zmluvnými stranami ani dohody alebo dojednania medzi Spojeným kráľovstvom a jedným alebo viacerými členskými štátmi.

2. Táto dohoda nebráni zmluvným stranám uzavrieť iné dohody týkajúce sa poskytovania alebo výmeny utajovaných skutočností, na ktoré sa vzťahuje táto dohoda, za predpokladu, že uvedené dohody nie sú v rozpore so záväzkami vyplývajúcimi z tejto dohody.

### Článok 17

Zmluvné strany sa vzájomne písomne informujú o každej zmene vo svojich zákonoch, pravidlách a iných právnych predpisoch, ktorá by mohla mať vplyv na ochranu utajovaných skutočností uvedených v tejto dohode.

#### Článok 18

Zmluvné strany riešia každý spor vyplývajúci z výkladu alebo uplatňovania tejto dohody prostredníctvom konzultácií.

#### Článok 19

1. Táto dohoda nadobúda platnosť rovnakým dňom, ako je deň nadobudnutia platnosti dohody o obchode a spolupráci, za predpokladu, že zmluvné strany sa pred uvedeným dňom navzájom informovali o tom, že splnili svoje príslušné vnútorné požiadavky a ukončili postupy na stanovenie svojho súhlasu byť ňou viazané.

2. Táto dohoda sa uplatňuje odo dňa začatia uplatňovania dohody o obchode a spolupráci alebo odo dňa, keď sa zmluvné strany navzájom informovali o tom, že splnili svoje príslušné vnútorné požiadavky a ukončili postupy na poskytovanie utajovaných skutočností podľa tejto dohody, podľa toho, čo nastane neskôr. Ak sa zmluvné strany do dátumu, keď sa prestane predbežne vykonávať dohoda o obchode a spolupráci, navzájom neinformovali o tom, že splnili svoje príslušné vnútorné požiadavky a ukončili postupy na stanovenie svojho súhlasu byť touto dohodou viazané, táto dohoda sa prestane uplatňovať.

3. Táto dohoda sa môže na žiadosť ktorejkoľvek zmluvnej strany preskúmať, aby sa zvažili prípadné zmeny.

4. Akékoľvek zmeny tejto dohody sa vykonajú iba písomne a po vzájomnej dohode zmluvných strán.

#### Článok 20

1. Podľa článku 779 dohody o obchode a spolupráci dôjde k vypovedaniu tejto dohody po vypovedaní dohody o obchode a spolupráci.

2. Vypovedanie tejto dohody nemá vplyv na záväzky, ktoré už boli podľa tejto dohody prijaté. Predovšetkým všetky utajované skutočnosti poskytnuté alebo vymenené podľa tejto dohody sa aj naďalej chránia v súlade s ustanoveniami tejto dohody.

#### Článok 21

Táto dohoda je vyhotovená v dvoch vyhotoveniach v anglickom, bulharskom, českom, dánskom, estónskom, fínskom, francúzskom, gréckom, holandskom, chorvátskom, írskom, litovskom, lotyšskom, maďarskom, maltskom, nemeckom, poľskom, portugalskom, rumunskom, slovenskom, slovinskom, španielskom, švédskom a talianskom jazyku. Všetky jazykové verzie dohody sa do 30. apríla 2021 podrobia procesu konečnej právno-lingvistickej revízií. Bez ohľadu na predchádzajúcu vetu musí byť proces konečnej právno-lingvistickej revízie anglickej verzie dohody ukončený najneskôr do dňa uvedeného v článku 19 ods. 1, ak tento deň nastane skôr ako 30. apríla 2021.

Jazykové verzie vyplývajúce z uvedeného procesu konečnej právno-lingvistickej revízie nahradia *ab initio* podpísané verzie dohody a na základe výmeny diplomatických nót medzi zmluvnými stranami sa stanovujú za autentické a konečné.

Съставено в Брюксел и Лондон на тридесети декември две хиляди и двадесета година.

Hecho en Bruselas y Londres, el treinta de diciembre de dos mil veinte.

V Bruselu a v Londýně dne třicátého prosince dva tisíce dvacet.

Udfærdiget i Bruxelles og London, den tredivte december to tusind og tyve.

Geschehen zu Brüssel und London am dreißigsten Dezember zweitausendzwanzig.

Kahe tuhande kahekümnenda aasta detsembrikuu kolmekümnendal päeval Brüsselis ja Londonis.

Έγινε στις Βρυξέλλες και στο Λονδίνο, στις τριάντα Δεκεμβρίου δύο χιλιάδες είκοσι.

Done at Brussels and London on the thirtieth day of December in the year two thousand and twenty.

Fait à Bruxelles et à Londres, le trente décembre deux mille vingt..

Arna dhéanamh sa Bhruiséil agus i Londain, an tríochadú lá de mhí na Nollag an bhliain dhá mhíle fiche.

Sastavljeno u Bruxellesu i Londonu tridesetog prosinca godine dvije tisuće dvadesete.

Fatto a Bruxelles e Londra, addì trenta dicembre duemilaventi.

Briselē un Londonā, divi tūkstoši divdesmitā gada trīsdesmitajā decembrī.

Priimta du tūkstančiai dvidešimtų metų gruodžio trisdešimtą dieną Briuselyje ir Londone.

Kelt Brüsszelben és Londonban, a kétezer-huszedik év december havának harmincadik napján.

Magħmul fi Brussell u Londra, fit-tletin jum ta' Dicembru fis-sena elfejn u għoxrin.

Gedaan te Brussel en Londen, dertig december tweeduizend twintig.

Sporządzono w Brukseli i Londynie dnia trzydziestego grudnia roku dwa tysiące dwudziestego.

Feito em Bruxelas e em Londres, em trinta de dezembro de dois mil e vinte.

Íntocmit la Bruxelles și la Londra la treizeci decembrie două mii douăzeci.

V Bruseli a Londýne tridsiateho decembra dvetisícdvadsať.

V Bruslju in Londonu, tridesetega decembra dva tisoč dvajset.

Tehty Brysselissä ja Lontoossa kolmantenakymmenentenä päivänä joulukuuta vuonna kaksituhattakaksikymmentä.

Som skedde i Bryssel och i London den trettionde december år tjugohundratjugo.

За Европейския съюз  
Por la Unión Europea  
Za Evropskou unii  
For Den Europæiske Union  
Für die Europäische Union  
Euroopa Liidu nimel  
Για την Ευρωπαϊκή Ένωση  
For the European Union  
Pour l'Union européenne  
Thar ceann an Aontais Eorpaigh  
Za Europsku uniju  
Per l'Unione europea  
Eiropas Savienības vārdā –  
Europos Sąjungos vardu  
Az Európai Unió részéről  
Għall-Unjoni Ewropea  
Voor de Europese Unie  
W imieniu Unii Europejskiej  
Pela União Europeia  
Pentru Uniunea Europeană  
Za Európsku úniu  
Za Evropsko unijo  
Euroopan unionin puolesta  
För Europeiska unionen

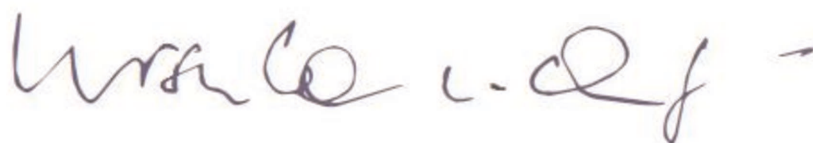

За Обединеното кралство Великобритания и Северна Ирландия  
Por el Reino Unido de Gran Bretaña e Irlanda del Norte  
Za Spojené království Velké Británie a Severního Írska  
For Det Forenede Kongerige Storbritannien og Nordirland  
Für das Vereinigte Königreich Großbritannien und Nordirland  
Suurbritannia ja Põhja-Iiri Ühendkuningriigi nimel  
Για το Ηνωμένο Βασίλειο της Μεγάλης Βρετανίας και της Βόρειας Ιρλανδίας  
For the United Kingdom of Great Britain and Northern Ireland  
Pour le Royaume-Uni de Grande-Bretagne et d'Irlande du Nord  
Thar ceann Ríocht Aontaithe na Breataine Móire agus Thuaisceart Éireann  
Za Ujedinjenu Kraljevinu Velike Britanije i Sjeverne Irske  
Per il Regno Unito di Gran Bretagna e Irlanda del Nord  
Lielbritānijas un Ziemeļīrijas Apvienotās Karalistes vārdā –  
Jungtinės Didžiosios Britanijos ir Šiaurės Airijos Karalystės vardu  
Nagy-Britannia és Észak-Írország Egyesült Királysága részéről  
Għar-Renju Unit tal-Gran Brittanja u l-Irlanda ta' Fuq  
Voor het Verenigd Koninkrijk van Groot-Brittannië en Noord-Ierland  
W imieniu Zjednoczonego Królestwa Wielkiej Brytanii i Irlandii Północnej  
Pelo Reino Unido da Grã-Bretanha e da Irlanda do Norte  
Pentru Regatul Unit al Marii Britanii și Irlandei de Nord  
Za Spojené kráľovstvo Veľkej Británie a Severného Írska  
Za Združeno kraljestvo Velika Britanija in Severna Irska  
Ison-Britannian ja Pohjois-Irlannin yhdistyneen kuningaskunnan puolesta  
För Förenade konungariket Storbritannien och Nordirland

A handwritten signature in black ink, consisting of a large, stylized initial 'B' followed by a long, horizontal stroke.

**Vyhlásenia uvedené v rozhodnutí Rady o uzavretí v mene Únie dohody o obchode a spolupráci a dohody o bezpečnostných postupoch na výmenu a ochranu utajovaných skutočností**

**SPOLOČNÉ VYHLÁSENIE O REGULAČNEJ SPOLUPRÁCI V OBLASTI FINANČNÝCH SLUŽIEB MEDZI EURÓPSKOU ÚNIOU A SPOJENÝM KRÁĽOVSTVOM**

1. Únia a Spojené kráľovstvo sa dohodli na nadviazaní štruktúrovanej regulačnej spolupráce v oblasti finančných služieb s cieľom vytvoriť trvalý a stabilný vzťah medzi autonómnymi jurisdikciami. Na základe spoločného záväzku zachovať finančnú stabilitu, integritu trhu a ochranu investorov a spotrebiteľov tieto opatrenia umožnia:
  - dvojstranné výmeny stanovísk a analýzy v súvislosti s regulačnými iniciatívami a inými záujmovými oblasťami,
  - transparentnosť a vhodný dialóg v procese prijímania, pozastavenia a zrušenia rozhodnutí o rovnocennosti a
  - posilnenú spoluprácu a koordináciu, podľa potreby aj v medzinárodných orgánoch.
2. Obidve strany sa do marca 2021 dohodnú na memorande o porozumení, ktorým sa stanoví rámec pre túto spoluprácu. Zmluvné strany budú okrem iného diskutovať o tom, ako napredovať na oboch stranách s rozhodnutiami o rovnocennosti medzi Úniou a Spojeným kráľovstvom bez toho, aby bol dotknutý jednostranný a autonómny rozhodovací proces na oboch stranách.

**SPOLOČNÉ POLITICKÉ VYHLÁSENIE O BOJI PROTI ŠKODLIVÝM DAŇOVÝM REŽIMOM**

Európska únia <sup>(1)</sup> a Spojené kráľovstvo (ďalej len „účastníci“) schvaľujú toto spoločné politické vyhlásenie o boji proti škodlivým daňovým režimom.

Účastníci, s ohľadom na globálne zásady spravodlivej daňovej súťaže, potvrdzujú svoj záväzok bojovať proti škodlivým daňovým režimom, predovšetkým proti tým, ktoré môžu uľahčovať narušenie základu dane a presun ziskov, v súlade s opatrením 5 Akčného plánu OECD na zabránenie narúšaniu základu dane a presunu ziskov. Účastníci v tejto súvislosti potvrdzujú svoj záväzok uplatňovať zásady boja proti škodlivým daňovým režimom v súlade s týmto spoločným politickým vyhlásením.

Škodlivé daňové režimy zahŕňajú režimy zdaňovania podnikov, ktoré významným spôsobom ovplyvňujú alebo môžu ovplyvniť umiestnenie podnikateľskej činnosti vrátane umiestnenia podnikateľskej činnosti skupín spoločností na území účastníkov. Daňové režimy zahŕňajú zákony alebo iné právne predpisy a správnu prax.

Ak daňový režim spĺňa vstupné kritérium spočívajúce v uložení výrazne nižšej efektívnej úrovne zdanenia v porovnaní s úrovňami, ktoré sa vo všeobecnosti uplatňujú u účastníkov, vrátane nulového zdanenia, mal by sa považovať za potenciálne škodlivý. Takáto úroveň zdanenia môže vychádzať z nominálnej daňovej sadzby, zo základu dane alebo z akéhokoľvek iného relevantného faktora.

V tejto súvislosti a vzhľadom na prístup stanovený na globálnej úrovni by sa pri posudzovaní toho, či je takýto režim zdaňovania podnikov škodlivý, malo zohľadniť, či sa uplatňuje jeden alebo viacero z týchto kľúčových faktorov:

- a) či sú výhody oddelené od domáceho hospodárstva tak, že neovplyvňujú základ dane v danej krajine, alebo sa poskytujú len nerezidentom;

<sup>(1)</sup> Na účely záväzkov v tomto vyhlásení sa odkazy na účastníkov, pokiaľ ide o Európsku úniu, chápu ako odkazy na Európsku úniu, jej členské štáty alebo na Európsku úniu a jej členské štáty, podľa daného prípadu.

- b) či sa výhody udeľujú na základe režimu aj bez vyžadovania akejkoľvek významnej hospodárskej činnosti a významnej hospodárskej prítomnosti na území účastníka ponúkajúceho takéto daňové výhody;
- c) či sa pravidlá o určovaní zisku v súvislosti s činnosťami v rámci nadnárodnej skupiny spoločností odchyľujú od medzinárodne uznávaných zásad, najmä pokiaľ ide o pravidlá dohodnuté v rámci OECD;
- d) či daňovému režimu chýba transparentnosť vrátane situácie, keď sú právne ustanovenia na administratívnej úrovni uvoľnené netransparentným spôsobom alebo keď v súvislosti s režimom neexistuje účinná výmena informácií.

Účastníci by mali podporovať, aby sa tieto zásady v rámci ich ústavných usporiadaní uplatňovali na územiach, za ktoré nesú osobitnú zodpovednosť alebo pre ktoré majú osobitné daňové výsady.

Účastníci by mali usporiadať výročný dialóg, na ktorom budú diskutovať o otázkach týkajúcich sa uplatňovania týchto zásad.

---

### SPOLOČNÉ VYHLÁSENIE EURÓPSKEJ ÚNIE A SPOJENÉHO KRÁĽOVSTVA O MENOVÝCH POLITIKÁCH A KONTROLE SUBVENCÍ

Zmluvné strany potvrdzujú svoje vzájomné porozumenie, že činnosti, ktoré vykonáva centrálna banka pri vykonávaní menovej politiky, nepatria do rozsahu pôsobnosti kapitoly 3 hlavy XI okruhu 1 druhej časti Dohody o obchode a spolupráci medzi Európskou úniou a Spojeným kráľovstvom.

---

### SPOLOČNÉ VYHLÁSENIE O POLITIKÁCH KONTROLY SUBVENCÍ

Európska únia a Spojené kráľovstvo (ďalej len „účastníci“) schvaľujú toto spoločné politické vyhlásenie o politikách kontroly subvencií.

Usmernenia v tomto spoločnom vyhlásení predstavujú spoločné chápanie príslušných subvenčných politík účastníkmi v ďalej uvedených oblastiach.

Hoci nie sú pre účastníkov záväzné, môžu tieto usmernenia zohľadniť vo svojich príslušných systémoch kontroly subvencií.

Účastníci sa môžu dohodnúť na aktualizácii týchto usmernení.

#### *Subvencie na rozvoj znevýhodnených oblastí*

1. Subvencie možno poskytnúť na rozvoj znevýhodnených oblastí alebo regiónov. Pri určovaní výšky subvencie sa môžu zohľadniť tieto skutočnosti:
  - sociálno-ekonomickú situáciu v príslušnej znevýhodnenej oblasti,
  - veľkosť príjemcu a
  - veľkosť investičného projektu.
2. Prijemca by mal významným podielom prispieť na investičné náklady. Hlavným účelom alebo účinkom subvencie by nemala byť stimulácia príjemcu k tomu, aby rovnakú alebo podobnú činnosť presunul z územia jednej zmluvnej strany na územie druhej zmluvnej strany.

#### *Doprava*

1. Subvencie pre letiská na investície do infraštruktúry a na prevádzkové náklady sa môžu poskytnúť s prihliadnutím na veľkosť letiska z hľadiska ročného objemu cestujúcich. Na získanie dotácií na financovanie prevádzkových nákladov by letisko, ktoré nie je malým regionálnym letiskom, malo preukázať svoju schopnosť zabezpečiť budúcu životaschopnosť v časovom období, ktoré by umožnilo postupné zrušenie subvencie.
2. Subvencie na projekty cestnej infraštruktúry sa môžu poskytnúť, ak nie sú navrhnuté selektívne tak, aby z nich mali prospech jednotliví hospodárski aktéri alebo odvetvie, ale aby boli prínosom pre celú spoločnosť. Pri udeľovaní subvencie by sa malo zabezpečiť, aby bol otvorený prístup k infraštruktúre dostupný pre všetkých používateľov na nediskriminačnom základe. <sup>(2)</sup>

---

<sup>(2)</sup> Na tento účel diskriminácia znamená, že v porovnateľných situáciách dochádza k rozdielnemu zaobchádzaniu a rozlišovanie nie je objektívne odôvodnené.



3. Subvencie pre prístavy sa môžu poskytovať na bagrovanie pod vodou alebo na infraštruktúrne projekty, ak sú obmedzené na minimálnu sumu potrebnú na začatie projektu.

#### Výskum a vývoj

Subvencie sa môžu poskytovať na výskumné a vývojové činnosti. <sup>(?)</sup> To zahŕňa základný výskum, priemyselný výskum a vývoj, najmä vývoj nových a vysoko inovačných technológií, ktoré stimulujú rast produktivity a konkurencieschopnosť, ak sú potrebné, primerané a ich hlavným účelom alebo účinkom nie je prevod alebo ukončenie takýchto činností na území druhej zmluvnej strany. Subvencie sa môžu poskytovať aj v súvislosti s inými iniciatívami, napríklad v súvislosti s novými výrobnými procesmi, príslušnou infraštruktúrou, inovačnými zoskupeniami a digitálnymi centrami. Výška subvencie by mala okrem iných faktorov odzrkadľovať riziko a množstvo technologických inovácií zapojených do projektu, ako blízko je projekt k potrebám trhu, ako aj jeho príspevok k tvorbe znalostí.

---

### SPOLOČNÉ VYHLÁSENIE ÚNIE A SPOJENÉHO KRÁĽOVSTVA K PRÍLOHE 29

Zmluvné strany sú si vedomé toho, že cieľ maximalizácie výhod obchodu uvedený v prílohe 29 znamená, že obchodné dojednania v rámci obmedzení stanovených v uvedenej prílohe:

- by mali byť čo najúčinnejšie a
- za normálnych okolností by mali viesť k tomu, aby boli toky cez elektrické prepojujacie vedenia v súlade s cenami na denných trhoch zmluvných strán.

---

### SPOLOČNÉ VYHLÁSENIE K ČLÁNKU 412 A ČLÁNKU 415

Zmluvné strany potvrdzujú svoje spoločné porozumenie tomu, že:

1. Článok 412 a článok 415 sa navzájom nevylučujú. Predovšetkým nie je vylúčené, že bezpečnostný záujem zmluvnej strany sa súčasne považuje za „základný bezpečnostný záujem“ na účely článku 415 a aj za záležitosť „verejnej bezpečnosti“ alebo „verejného poriadku“ na účely článku 412.
2. Článok 412 a článok 415 najmä vrátane pojmov „základné bezpečnostné záujmy“, „verejná bezpečnosť“, „verejná morálka“ a „verejný poriadok“ sa majú vykladať v súlade s pravidlami výkladu Dohody o obchode a spolupráci medzi Európskou úniou a Spojeným kráľovstvom uvedenými v článku 4 a článku 516.

---

### SPOLOČNÉ POLITICKÉ VYHLÁSENIE O CESTNÝCH PREPRAVCOCH

Zmluvné strany poznamenávajú, že hoci sa Dohoda o obchode a spolupráci medzi Európskou úniou a Spojeným kráľovstvom nezaobera dohodami o vízach alebo hranicami pre cestných dopravcov pôsobiacich na území druhej zmluvnej strany, dobré a efektívne riadenie víz a dohôd o hraniciach pre cestných dopravcov je dôležité pre pohyb tovaru, najmä cez hranicu Spojeného kráľovstva a Únie.

Na tento účel a bez toho, aby boli dotknuté práva každej zmluvnej strany regulovať vstup fyzických osôb na svoje územie alebo ich dočasný pobyt na tomto území, sa zmluvné strany dohodli, že v rámci svojich príslušných právnych predpisov primerane uľahčia vstup a prechodný pobyt vodičov vykonávajúcich činnosti povolené podľa hlavy I okruhu III druhej časti tejto dohody.

---

<sup>(?)</sup> Výskum a vývoj podľa vymedzenia v príručke Frascati organizácie OECD.

### SPOLOČNÉ POLITICKÉ VYHLÁSENIE O AZYLE A NÁVRATOCH

Zatiaľ čo dohoda o obchode a spolupráci medzi Európskou úniou a Spojeným kráľovstvom neobsahuje ustanovenia o azyle, návrate, zlúčení rodiny pre maloleté osoby bez sprievodu ani o nelegálnej migrácii, zmluvné strany berú na vedomie význam dobrého riadenia migračných tokov a uznávajú osobitné okolnosti vyplývajúce z paralelných kontrolných opatrení, trajektových služieb ro-ro, prevádzky pevného spojenia cez Lamanšský prieliv a spoločnej oblasti cestovania.

Na tento účel zmluvné strany berú na vedomie zámer Spojeného kráľovstva zapojiť sa do dvojstranných rozhovorov s najviac dotknutými členskými štátmi s cieľom diskutovať o vhodných praktických opatreniach týkajúcich sa azylu, zlúčenia rodiny maloletých osôb bez sprievodu alebo nelegálnej migrácie v súlade s príslušnými zákonmi a inými právnymi predpismi zmluvných strán.

---

### SPOLOČNÉ POLITICKÉ VYHLÁSENIE K HLAVE III TRETEJ ČASTI

Zmluvné strany uznávajú, že efektívne využívanie údajov zo záznamov o cestujúcich týkajúcich sa iných druhov dopravy než leteckej, ako je lodná, železničná a cestná doprava, má operatívny význam pre prevenciu, odhaľovanie, vyšetrenie a stíhanie terorizmu a závažnej trestnej činnosti, a vyjadrujú svoj zámer preskúmať a v prípade potreby rozšíriť dohodu dosiahnutú v tretej časti hlavy III dohody o obchode a spolupráci medzi Európskou úniou a Spojeným kráľovstvom, ak Únia stanoví vnútorný právny rámec pre prenos a spracúvanie údajov zo záznamov o cestujúcich pre iné druhy dopravy.

Dohodou nie je dotknutá možnosť členských štátov a Spojeného kráľovstva vstúpiť do dvojstranných dohôd týkajúcich sa systému zberu a spracúvania údajov zo záznamov o cestujúcich od iných dopravcov, ako sú dopravcovia uvedení v dohode, a uplatňovať ich, za predpokladu, že členské štáty konajú v súlade s právom Únie.

---

### SPOLOČNÉ POLITICKÉ VYHLÁSENIE K HLAVE VII TRETEJ ČASTI

V článku 597 hlavy VII tretej časti sa stanovuje, že spolupráca na odovzdaní musí byť nevyhnutná a primeraná s ohľadom na práva vyžadanej osoby a záujmy obetí, so zreteľom na závažnosť skutku, pravdepodobný trest, ktorý by sa uložil, a možnosť, že štát prijme opatrenia, ktoré sú menej donucovacie ako odovzдание vyžadanej osoby, najmä s cieľom vyhnúť sa zbytočne dlhému času strávenému vo vyšetrovacej väzbe.

Zásada proporcionality je dôležitá počas celého procesu vedúceho k rozhodnutiu o odovzdaní uvedenému v hlave VII. Keď má vykonávajúci súdny orgán obavy týkajúce sa zásady proporcionality, požiada o potrebné doplňujúce informácie, ktoré umožnia vydávajúcemu súdnemu orgánu, aby predstrel svoje stanovisko k uplatňovaniu zásady proporcionality.

Obe zmluvné strany konštatujú, že článok 597 a článok 613 umožňujú príslušným súdnym orgánom štátov posúdiť proporcionality a možné trvanie vyšetrovacej väzby pri vykonávaní hlavy VII, a poznamenávajú že je to v súlade s ich príslušnými vnútroštátnymi právnymi predpismi.

---

### SPOLOČNÉ POLITICKÉ VYHLÁSENIE K HLAVE IX TRETEJ ČASTI

Zmluvné strany uznávajú dôležitosť toho, aby mali zamestnávateľia informácie o existencii odsúdení za trestné činy a o všetkých príslušných zákazoch činnosti, ktoré vyplývajú z takýchto odsúdení za trestný čin, v súvislosti s osobami, ktoré naberajú do odborných alebo organizovaných dobrovoľných činností, ktoré zahŕňajú priamy a pravidelný kontakt so zraniteľnými dospelými osobami. Zmluvné strany vyjadrujú svoj úmysel preskúmať a v prípade potreby rozšíriť hlavu IX tretej časti, ak Únia zmení v tejto súvislosti svoj právny rámec.

---

## SPOLOČNÉ VYHLÁSENIE EÚ A SPOJENÉHO KRÁĽOVSTVA O VÝMENE A OCHRANE UTAJOVANÝCH SKUTOČNOSTÍ

Zmluvné strany uznávajú, že je dôležité čo najskôr uzavrieť dohody, ktoré umožnia výmenu utajovaných skutočností medzi Európskou úniou a Spojeným kráľovstvom. V tejto súvislosti zmluvné strany vynaložia maximálne úsilie na ukončenie rokovaní o vykonávanom opatrení dohody o bezpečnosti utajovaných skutočností hneď, ako to bude reálne uskutočniteľné, aby sa umožnilo vykonávanie dohody o bezpečnosti utajovaných skutočností, ako sa vyžaduje v článku 19 ods. 2 dohody. Medzitým si zmluvné strany môžu vymieňať utajované skutočnosti v súlade so svojimi príslušnými zákonmi a inými právnymi predpismi.

## SPOLOČNÉ VYHLÁSENIE O ÚČASTI NA PROGRAMOCH ÚNIE A PRÍSTUPE K SLUŽBÁM PROGRAMU

Zmluvné strany uznávajú vzájomný prínos spolupráce v oblastiach spoločného záujmu, ako sú veda, výskum a inovácie, jadrový výskum a kozmický priestor. S cieľom podporiť budúcu spoluprácu v týchto oblastiach je zámerom zmluvných strán vytvoriť formálny základ pre budúcu spoluprácu vo forme účasti Spojeného kráľovstva na príslušných programoch Únie za spravodlivých a primeraných podmienok a v prípade potreby vo forme prístupu k určitým službám poskytovaným v rámci programov Únie.

Zmluvné strany uznávajú, že znenie protokolu I „Programy a činnosti, na ktorých sa Spojené kráľovstvo zúčastňuje“, ktorým sa zakladá pridruženie Spojeného kráľovstva s ohľadom na účasť na určitých programoch a činnostiach Únie, a protokolu II „o prístupe Spojeného kráľovstva k určitým službám poskytovaným v rámci programov a činností Únie“ sa počas rokovaní o Dohode o obchode a spolupráci medzi Európskou úniou a Spojeným kráľovstvom nemohlo dokončiť, keďže viacročný finančný rámec a zodpovedajúce právne nástroje Únie v čase podpisu dohody ešte neboli prijaté.

Zmluvné strany potvrdzujú, že nižšie uvedené návrhy protokolov boli v zásade dohodnuté a predložia sa Osobitnému výboru pre účasť na programoch Únie na diskusiu a prijatie. Spojené kráľovstvo a Európska únia si vyhradzuje právo opätovne zvážiť účasť na programoch, činnostiach a službách uvedených v protokoloch [I a II] pred tým, ako sa prijmú, keďže právne nástroje, ktorými sa riadia programy a činnosti Únie, sa môžu zmeniť. Návrhy protokolov bude možno potrebné takisto zmeniť, aby sa zabezpečil ich súlad s týmito nástrojmi v podobe, v akej budú prijaté.

Zmluvné strany sú pevne odhodlané prostredníctvom Osobitného výboru pre účasť na programoch Únie čo najskôr prijať protokoly s cieľom umožniť ich čo najskoršie vykonávanie, a to najmä s tým cieľom, aby sa subjekty Spojeného kráľovstva mohli od začiatku zúčastňovať na určených programoch a činnostiach a aby sa, pokiaľ to bude možné a v súlade s právnymi predpismi Únie, uviedli do života príslušné dojednania a dohody.

Zmluvné strany takisto pripomínajú svoj záväzok k programu PEACE+, ktorý bude predmetom samostatnej dohody o financovaní.

## NÁVRH PROTOKOLU I

### Programy a činnosti, na ktorých sa Spojené kráľovstvo zúčastňuje

#### Článok 1: Rozsah účasti Spojeného kráľovstva

1. Spojené kráľovstvo sa zúčastňuje na programoch a činnostiach Únie alebo ich častiach zriadených týmito základnými aktmi a prispieva k nim [od 1. januára 2021]:

- a) nariadenie Európskeho parlamentu a Rady XXX, ktorým sa stanovuje Vesmírny program Únie a zriaďuje Agentúra Európskej únie pre vesmírny program a ktorým sa zrušujú nariadenia (EÚ) č. 912/2010, (EÚ) č. 1285/2013, (EÚ) č. 377/2014 a rozhodnutie č. 541/2014/EÚ (\*), pokiaľ ide o pravidlá uplatniteľné na zložku uvedenú v článku 3 písm. c) uvedeného nariadenia; [Copernicus]

(\*) [Vložiť odkaz na úradný vestník].

- b) nariadenie Európskeho parlamentu a Rady XXX, ktorým sa stanovuje Európsky horizont – rámcový program pre výskum a inovácie a ktorým sa stanovujú jeho pravidlá účasti a šírenia <sup>(5)</sup>, pokiaľ ide o pravidlá uplatniteľné na zložky uvedené v článku 1 ods. 3 písm. a) a aa) uvedeného nariadenia;
- c) rozhodnutie Európskeho parlamentu a Rady XXX, ktorým sa stanovuje špecifický program na vykonávanie programu Európsky horizont – rámcový program pre výskum a inovácie <sup>(6)</sup>;
- d) Nariadenie Rady XXX, ktorým sa stanovuje výskumný a vzdelávací program Európskeho spoločenstva pre atómovú energiu (Euratom) na obdobie 2021 – 2025, ktorým sa dopĺňa program Európsky horizont – rámcový program pre výskum a inovácie <sup>(7)</sup> (ďalej len „program Euratomu“);
- e) Rozhodnutie Rady 2007/198/Euratom, ktorým sa zriaďuje Európsky spoločný podnik pre ITER (F4E) a rozvoj energie jadrovej syntézy a ktorým sa mu udeľujú výhody (ďalej len „rozhodnutie Rady o F4E“) <sup>(8)</sup>.

### Článok 2: Trvanie účasti Spojeného kráľovstva

1. Spojené kráľovstvo sa zúčastňuje na programoch a činnostiach Únie alebo na ich častiach uvedených v článku 1 [Rozsah účasti Spojeného kráľovstva] od [1. januára 2021] počas ich trvania alebo počas trvania viacročného finančného rámca na roky 2021 – 2027, podľa toho, ktoré obdobie je kratšie.
2. Spojené kráľovstvo alebo subjekty Spojeného kráľovstva sú oprávnené podľa podmienok stanovených v článku 711, pokiaľ ide o úijné postupy udeľovania, ktorými sa plnia rozpočtové záväzky programov a činností alebo ich častí uvedených v článku 1 [Rozsah účasti Spojeného kráľovstva], a to v lehotách stanovených v prvom odseku tohto článku.
3. Tento protokol sa predlžuje a za rovnakých podmienok sa uplatňuje na obdobie rokov 2026 – 2027 aj na program nasledujúci po výskumnom a vzdelávacom programe Európskeho spoločenstva pre atómovú energiu, (Euratom) (ďalej len „program Euratomu“), pokiaľ do troch mesiacov od uverejnenia tohto nasledujúceho programu v Úradnom vestníku Európskej únie jedna zo strán neoznámí svoje rozhodnutie nepredĺžiť platnosť tohto protokolu na daný nasledujúci program. V prípade takéhoto oznámenia sa tento protokol na nasledujúci program Euratomu od 1. januára 2026 neuplatňuje. Tým nie je dotknutá účasť Spojeného kráľovstva na iných programoch a činnostiach Únie alebo na ich častiach.

### Článok 3: Osobitné podmienky účasti na vesmírnom programe

1. S výhradou ustanovení Dohody o obchode a spolupráci medzi Európskou úniou a Spojeným kráľovstvom, a najmä článku 711, sa Spojené kráľovstvo zúčastňuje na zložke vesmírneho programu Copernicus a využíva služby a produkty programu Copernicus rovnakým spôsobom ako ostatné zúčastnené krajiny <sup>(9)</sup>.
2. Spojené kráľovstvo má plný prístup k službe riadenia mimoriadnych situácií programu Copernicus. Modalita aktivácie a používania podliehajú osobitnej dohode.

Podrobné pravidlá prístupu k takýmto službám sa stanovujú v príslušnej dohode, a to aj vo vzťahu k osobitnému uplatňovaniu článku 718 ods. 4, článku 719 ods. 4 a článku 720 ods. 5.

3. Spojené kráľovstvo má ako oprávnený užívateľ prístup ku zložkám bezpečnostnej služby programu Copernicus v rozsahu, v akom je dohodnutá spolupráca medzi stranami v príslušných oblastiach politiky. Modalita aktivácie a používania podliehajú osobitným dohodám.

Podrobné pravidlá prístupu k takýmto službám sa stanovujú v príslušných dohodách, a to aj vo vzťahu k osobitnému uplatňovaniu článku 718 ods. 4, článku 719 ods. 4 a článku 720 ods. 5.

<sup>(5)</sup> [Vložiť odkaz na úradný vestník].

<sup>(6)</sup> [Vložiť odkaz na úradný vestník].

<sup>(7)</sup> [Vložiť odkaz na úradný vestník].

<sup>(8)</sup> [Vložiť odkaz na úradný vestník] (v znení zmien).

<sup>(9)</sup> Odkazy na „zúčastnené krajiny“ sa budú finalizovať v súlade s terminológiou základných aktov po ich prijatí.

4. Na účely odseku 3 sa rokovania medzi Spojeným kráľovstvom alebo subjektmi Spojeného kráľovstva a príslušným orgánom Únie začnú čo najskôr po tom, ako sa v tomto protokole stanoví účasť Spojeného kráľovstva na programe Copernicus, v súlade s ustanoveniami upravujúcimi prístup k takýmto službám.

Ak sa takáto dohoda podstatne oneskorí alebo sa ukáže ako nemožná, Osobitný výbor pre účasť na programoch Únie s prihliadnutím na túto situáciu preskúma, ako prispôbiť účasť Spojeného kráľovstva na programe Copernicus a jeho financovaní.

5. Účasť zástupcov Spojeného kráľovstva na zasadnutiach rady pre bezpečnostnú akreditáciu sa riadi pravidlami a postupmi účasti v tejto rade, berúc do úvahy štatút Spojeného kráľovstva ako tretej krajiny.

#### Článok 4: Osobitné podmienky účasti na programe Európsky horizont

1. S výhradou článku 6 sa Spojené kráľovstvo ako pridružená krajina zúčastňuje na všetkých častiach programu Európsky horizont, ako sa uvádza v článku 4 nariadenia XXX vykonávaného prostredníctvom osobitného programu zriadeného rozhodnutím XXX, ktorým sa stanovuje špecifický program na vykonávanie programu Európsky horizont – rámcový program pre výskum a inovácie, a prostredníctvom finančného príspevku pre Európsky inovačný a technologický inštitút zriadený nariadením Európskeho parlamentu a Rady (ES) č. 294/2008 z 11. marca 2008.

2. S výhradou ustanovení Dohody o obchode a spolupráci medzi Európskou úniou a Spojeným kráľovstvom, a najmä článku 711, sa subjekty Spojeného kráľovstva môžu zúčastňovať na priamych akciách Spoločného výskumného centra (JRC) a na nepriamych akciách za podmienok rovnocenných podmienkam platným pre subjekty Únie.

3. Ak Únia prijme opatrenia na vykonávanie článkov 185 a 187 Zmluvy o fungovaní Európskej únie, Spojené kráľovstvo a subjekty Spojeného kráľovstva sa môžu zúčastňovať v právnych štruktúrach vytvorených na základe uvedených ustanovení v súlade s právnymi aktmi Únie týkajúcimi sa zriadenia týchto právnych štruktúr.

4. Nariadenie Európskeho parlamentu a Rady (ES) č. 294/2008 z 11. marca 2008, ktorým sa zriaďuje Európsky inovačný a technologický inštitút <sup>(10)</sup>, v znení zmien, a rozhodnutie XXX o strategickom inovačnom programe Európskeho inovačného a technologického inštitútu (EIT) 2021 – 2027: Stimulácia inovačného talentu a inovačnej kapacity Európy <sup>(11)</sup>, v znení zmien sa vzťahujú na účasť subjektov Spojeného kráľovstva v znalostných a inovačných spoločenstvách v súlade s článkom 711.

5. Ak sa subjekty Spojeného kráľovstva zúčastňujú na priamych akciách Spoločného výskumného centra, zástupcovia Spojeného kráľovstva majú právo zúčastňovať sa ako pozorovatelia v správnej rade Spoločného výskumného centra, a to bez hlasovacích práv. Za predpokladu splnenia uvedenej podmienky sa takáto účasť riadi rovnakými pravidlami a postupmi, aké sa vzťahujú na zástupcov členských štátov, vrátane práva vystúpiť a postupov prijímania informácií a dokumentácie v súvislosti s bodom, ktorý sa týka Spojeného kráľovstva.

6. Na účely výpočtu operačného príspevku podľa článku 714 ods. 5 sa počiatočné viazané rozpočtové prostriedky zahrnuté do rozpočtu Únie, ktorý bol na príslušný rok s konečnou platnosťou prijatý, určené na financovanie programu Európsky horizont vrátane podporných výdavkov programu zvyšujú o rozpočtové prostriedky zodpovedajúce vonkajším pripísaným príjmom, a to podľa [článku XXX ] nariadenia Rady [XXX], ktorým sa zriaďuje Nástroj Európskej únie na obnovu s cieľom podporiť obnovu po pandémie COVID-19 <sup>(12)</sup>.

7. Práva Spojeného kráľovstva na zastupovanie a účasť vo Výbore pre Európsky výskumný priestor a jeho podskupinách sú tie, ktoré sa vzťahujú na pridružené krajiny.

8. Spojené kráľovstvo sa môže zúčastňovať na Konzorciu pre európsku výskumnú infraštruktúru (ďalej len „ERIC“) v súlade s právnymi aktmi, ktorými sa zriaďuje konzorcium ERIC, a s prihliadnutím na jeho účasť na programe Horizont 2020 v súlade s podmienkami, ktoré sa uplatňujú na uvedenú účasť bezprostredne pred nadobudnutím platnosti tohto protokolu, a jeho účasť na programe Európsky horizont, ako sa stanovuje v tomto protokole.

<sup>(10)</sup> Ú. v. EÚ L 97, 9.4.2008.

<sup>(11)</sup> [Ú. v. EÚ L ...].

<sup>(12)</sup> [Ú. v. EÚ L ...; COM(2020) 441].

Článok 5: Modality uplatňovania automatického korekčného mechanizmu na program Európsky horizont podľa článku 716

1. Na program Európsky horizont sa vzťahuje článok 716.
2. V tejto súvislosti sa uplatňujú tieto modality:
  - a) na účely výpočtu automatickej opravy sú „súťažné granty“ granty udelené prostredníctvom výziev na predkladanie návrhov, pri ktorých je možné určiť konečných prijímateľov v čase výpočtu automatickej opravy s výnimkou finančnej podpory tretím stranám, ako sa vymedzuje v článku 204 nariadenia o rozpočtových pravidlách <sup>(13)</sup>, ktoré sa vzťahujú na všeobecný rozpočet Únie;
  - b) ak sa právny záväzok podpíše s koordinátorom konzorcia, sumy použité na stanovenie počiatočných súm právneho záväzku podľa článku 716 ods. 1 sú kumulatívne počiatočné sumy pridelené v právnom záväzku členom konzorcia, ktorí sú subjektmi Spojeného kráľovstva;
  - c) všetky sumy právnych záväzkov sa stanovujú použitím elektronického systému Európskej komisie eCorda;
  - d) „neintervenčné náklady“ sú náklady operačného programu iné ako súťažné granty vrátane podporných výdavkov, správy špecifickej pre program, iných akcií <sup>(14)</sup>;
  - e) sumy pridelené medzinárodným organizáciám ako právnym subjektom, ktoré sú konečnými prijímateľmi <sup>(15)</sup>, sa považujú za neintervenčné náklady.
3. Mechanizmus sa uplatňuje takto:
  - a) Automatické opravy za rok N v súvislosti s plnením viazaných rozpočtových prostriedkov v roku N sa uplatňujú na základe údajov z roku N a roku N + 1 získaných zo systému eCorda uvedeného v odseku 2 písm. c), a to v roku N + 2 po tom, ako sa na príspevok Spojeného kráľovstva na program Európsky horizont uplatnili akékoľvek úpravy podľa článku 714 ods. 8. Posudzovanou sumou bude výška súťažných grantov, pre ktoré sú údaje k dispozícii.
  - b) Výška automatickej opravy sa vypočítava na základe rozdielu medzi:
    - i) celkovou sumou týchto súťažných grantov rozdelenou medzi subjekty Spojeného kráľovstva ako záväzky prijaté v súvislosti s rozpočtovými prostriedkami na rok N a
    - ii) sumou upraveného príspevku Spojeného kráľovstva na rok N vynásobenou pomerom medzi:
      - (A) sumou súťažných grantov poskytnutých na tento program z viazaných rozpočtových prostriedkov roku N a
      - (B) celkovou sumou všetkých právnych záväzkov prijatých v súvislosti s viazanými rozpočtovými prostriedkami na rok N vrátane podporných výdavkov.

Ak sa v súlade s článkom 714 ods. 8 vykoná akákoľvek úprava v situáciách, v ktorých sú vylúčené subjekty Spojeného kráľovstva, príslušné sumy súťažného grantu sa do výpočtu nezahŕňajú.

<sup>(13)</sup> Nariadenie Európskeho parlamentu a Rady (EÚ, Euratom) 2018/1046 z 18. júla 2018 o rozpočtových pravidlách, ktoré sa vzťahujú na všeobecný rozpočet Únie, o zmene nariadení (EÚ) č. 1296/2013, (EÚ) č. 1301/2013, (EÚ) č. 1303/2013, (EÚ) č. 1304/2013, (EÚ) č. 1309/2013, (EÚ) č. 1316/2013, (EÚ) č. 223/2014, (EÚ) č. 283/2014 a rozhodnutia č. 541/2014/EÚ a o zrušení nariadenia (EÚ, Euratom) č. 966/2012 (Ú. v. EÚ L 193, 30.7.2018, s. 1).

<sup>(14)</sup> „Iné akcie“ môžu zahŕňať ceny, finančné nástroje, poskytovanie technických/vedeckých služieb JRC, predplatné (OECD, Eureka, IPEEC, IEA...), dohody o delegovaní, expertov (hodnotiteľov, monitorovanie projektov).

<sup>(15)</sup> Sumy pridelené medzinárodným organizáciám by sa považovali za neintervenčné náklady len vtedy, ak v prípade daných medzinárodných organizácií ide o konečných prijímateľov. To neplatí, ak je medzinárodná organizácia koordinátorom projektu (rozdelenie finančných prostriedkov iným koordinátorom).

### Článok 6: Vylúčenie z fondu Európskej rady pre inováciu

1. Spojené kráľovstvo a subjekty Spojeného kráľovstva sa nezúčastňujú na fonde Európskej rady pre inováciu (EIC) zriadenom v rámci programu Európsky horizont. Fond EIC je finančný nástroj, ktorý je súčasťou nástroja EIC Akcelerátor programu Európsky horizont, ktorý poskytuje investície prostredníctvom vlastného kapitálu alebo v inej splatnej forme. <sup>(16)</sup>
2. Od roku 2021 do roku 2027 sa každý rok príspevok Spojeného kráľovstva na program Európsky horizont upraví o sumu získanú vynásobením odhadovaných súm, ktoré sa majú prideliť prijímateľom prostriedkov z fondu EIC zriadeného v rámci programu, s výnimkou sumy vyplývajúcej zo splátok a spätných tokov, kľúčom na určenie príspevkov vymedzeným v článku 714 ods. 6.
3. Po každom roku N, v ktorom sa vykonala úprava podľa odseku 2, sa v nasledujúcich rokoch príspevok Spojeného kráľovstva upraví smerom nahor alebo nadol tak, že rozdiel medzi odhadovanou sumou pridelenou prijímateľom prostriedkov z fondu EIC, ako sa uvádza v článku 6 ods. 2, a sumou pridelenou prijímateľom prostriedkov z fondu EIC v roku N sa vynásobí kľúčom na určenie príspevkov vymedzeným v článku 714 ods. 6.

### Článok 7: Osobitné podmienky účasti na programe Euratomu

1. Spojené kráľovstvo sa ako pridružená krajina zúčastňuje na všetkých častiach programu Euratomu.
2. S výhradou ustanovení Dohody o obchode a spolupráci medzi Európskou úniou a Spojeným kráľovstvom, a najmä článku 711, sa subjekty Spojeného kráľovstva môžu zúčastňovať na všetkých aspektoch programu Euratomu za rovnocenných podmienok, ako sú podmienky uplatniteľné na právne subjekty Euratomu.
3. Subjekty Spojeného kráľovstva sa môžu zúčastňovať na priamych akciách JRC v súlade s článkom 4 ods. 2 tohto protokolu.

### Článok 8: Osobitné podmienky účasti na činnostiach Európskeho spoločného podniku pre ITER a rozvoj energie jadrovej syntézy, na dohode o projekte ITER a dohode o širšom prístupe

1. Spojené kráľovstvo sa zúčastňuje ako člen spoločného podniku pre ITER a rozvoj energie jadrovej syntézy (ďalej len „spoločný podnik F4E“) v súlade s rozhodnutím Rady o spoločnom podniku F4E a jeho stanovami, ktoré sú k uvedenému rozhodnutiu pripojené (ďalej len „stanovy spoločného podniku F4E“), v znení posledných, resp. budúcich zmien, čím prispieva k budúcej vedeckej a technickej spolupráci v oblasti riadenej jadrovej syntézy prostredníctvom pridruženia Spojeného kráľovstva k programu Euratomu.
2. S výhradou ustanovení Dohody o obchode a spolupráci medzi Európskou úniou a Spojeným kráľovstvom, a najmä článku 711, sa subjekty Spojeného kráľovstva môžu zúčastňovať na všetkých činnostiach spoločného podniku F4E za rovnakých podmienok, ako sú podmienky uplatniteľné na právne subjekty Euratomu.
3. Zástupcovia Spojeného kráľovstva sa zúčastňujú na zasadnutiach spoločného podniku F4E v súlade so stanovami spoločného podniku F4E.
4. V súlade s článkom 7 rozhodnutia Rady o spoločnom podniku F4E Spojené kráľovstvo uplatňuje Protokol o výsadách a imunitách Európskych spoločenstiev na spoločný podnik, jeho riaditeľa a zamestnancov v súvislosti s ich činnosťami podľa rozhodnutia Rady o spoločnom podniku F4E. V súlade s článkom 8 rozhodnutia Rady o spoločnom podniku F4E Spojené kráľovstvo spoločnému podniku F4E takisto poskytne všetky výhody stanovené v prílohe III k Zmluve o Euratome v rámci jeho oficiálnych činností.

<sup>(16)</sup> Toto vymedzenie sa v konečnom znení protokolu nahradí vymedzením uvedeným v legislatívnom akte s odkazom na tento legislatívny akt v poznámke pod čiarou [posledné vymedzenie fondu EIC v rámci programu Horizont 2020 je uvedené v rozhodnutí Komisie C(2020) 4001, ktorým sa mení rozhodnutie Komisie C(2019) 5323]. V prípade, že v čase finalizácie protokolu nie je v súvislosti s programom Európsky horizont k dispozícii žiadne vymedzenie, môže byť potrebné toto vymedzenie prehodnotiť.

5. Zmluvné strany sa dohodli, že:
- Dohoda o založení Medzinárodnej organizácie ITER pre energiu jadrovej syntézy pre spoločnú implementáciu projektu ITER (ďalej len „dohoda o projekte ITER“) sa uplatňuje na území Spojeného kráľovstva a na účely uplatňovania tohto článku sa tento protokol považuje za príslušnú dohodu na účely článku 21 dohody o projekte ITER;
  - Dohoda o výsadách a imunitách Medzinárodnej organizácie ITER pre energiu jadrovej syntézy pre spoločnú implementáciu projektu ITER (ďalej len „dohoda o výsadách a imunitách“) sa uplatňuje na území Spojeného kráľovstva a na účely uplatňovania tohto článku sa tento protokol považuje za príslušnú dohodu na účely článku 24 dohody o výsadách a imunitách; a
  - Dohoda medzi Euratomom a vládou Japonska o spoločnom vykonávaní činností v rámci širšieho prístupu v oblasti výskumu energie jadrovej syntézy (ďalej len „dohoda o širšom prístupe“) sa uplatňuje na území Spojeného kráľovstva, a to najmä výsady a imunity podľa článku 13 a článku 14 ods. 5, a na účely uplatňovania tohto článku sa tento protokol považuje za príslušnú dohodu na účely článku 26 dohody o širšom prístupe.
6. Ak sa má dohoda o projekte ITER, dohoda o širšom prístupe alebo dohoda o výsadách a imunitách zmeniť, Euratom o tom informuje Spojené kráľovstvo. Akákoľvek zmena, ktorá by mala vplyv na práva alebo povinnosti Spojeného kráľovstva, sa v tejto súvislosti prerokuje v Osobitnom výbore pre účasť na programoch Únie s cieľom prispôsobiť účasť Spojeného kráľovstva novej situácii. Akákoľvek zmena, ktorá by mala vplyv na práva a povinnosti Spojeného kráľovstva, si vyžaduje pred nadobudnutím účinnosti vo vzťahu k Spojenému kráľovstvu formálny súhlas Spojeného kráľovstva.
7. Euratom a Spojené kráľovstvo sa môžu v osobitnej dohode dohodnúť, že právne subjekty usadené v Únii môžu byť oprávnené zúčastňovať sa na činnostiach Spojeného kráľovstva súvisiacich s činnosťami vykonávanými spoločným podnikom F4E.

#### Článok 9: Reciprocita

Na účely tohto článku je „subjekt Únie“ akýkoľvek druh subjektu, či už ide o fyzickú osobu, právnickú osobu alebo iný druh subjektu, ktorý má pobyt alebo je usadený v Únii.

Oprávnené subjekty Únie sa môžu zúčastňovať na programoch Spojeného kráľovstva rovnocenných s programami uvedenými v článku 1 písm. b), c) a d) [Rozsah účasti Spojeného kráľovstva] tohto protokolu v súlade s právom a pravidlami Spojeného kráľovstva.

#### Článok 10: Duševné vlastníctvo

Pokiaľ ide o programy a činnosti uvedené v článku 1 a s výhradou ustanovení Dohody o obchode a spolupráci medzi Európskou úniou a Spojeným kráľovstvom, a najmä článku 711, subjekty Spojeného kráľovstva, ktoré sa zúčastňujú na programoch, na ktoré sa vzťahuje tento protokol, majú, pokiaľ ide o vlastníctvo, využívanie a šírenie informácií a duševného vlastníctva vyplývajúce z takejto účasti, rovnocenné práva a povinnosti ako subjekty usadené v Únii, ktoré sa zúčastňujú na príslušných programoch a činnostiach. Toto ustanovenie sa neuplatňuje na výsledky získané z projektov, ktoré sa začali pred tým, ako sa tento protokol začal uplatňovať.

---

## NÁVRH PROTOKOLU II

### **O prístupe Spojeného kráľovstva k službám zriadeným v rámci určitých programov a činností Únie, na ktorých sa Spojené kráľovstvo nezúčastňuje**

#### Článok 1: Rozsah prístupu

Spojené kráľovstvo má za podmienok stanovených v Dohode o obchode a spolupráci medzi Európskou úniou a Spojeným kráľovstvom, v základných aktoch a akýchkoľvek iných pravidlách týkajúcich sa vykonávania príslušných programov a činností Únie prístup k týmto službám:



a) služby dohľadu nad kozmickým priestorom a sledovania tohto priestoru (SST), ako sú vymedzené v článku 54 nariadenia XXX <sup>(17)</sup> [nariadenie o vesmírnom programe].

Až do nadobudnutia účinnosti vykonávacích aktov, ktorými sa stanovujú podmienky prístupu tretích krajín k trom verejne dostupným službám SST, sa služby SST uvedené v článku 5 ods. 1 rozhodnutia č. 541/2014/EÚ poskytujú Spojenému kráľovstvu a verejným a súkromným majiteľom a prevádzkovateľom kozmických lodí, ktorí pôsobia v Spojenom kráľovstve alebo zo Spojeného kráľovstva, v súlade s článkom 5 ods. 2 tohto rozhodnutia (alebo s akýmkoľvek právnymi predpismi, ktoré ho nahrádzajú so zmenami alebo bez zmien).

#### Článok 2: Trvanie prístupu

Spojené kráľovstvo má prístup k službám uvedeným v článku 1 počas celého ich trvania alebo počas celého trvania viacročného finančného rámca na roky 2021 – 2027, podľa toho, ktoré obdobie je kratšie.

#### Článok 3: Osobitné podmienky prístupu k službám SST

Prístup Spojeného kráľovstva k verejne dostupným službám SST uvedeným v článku 54 ods. 1 písm. a), b) a c) uvedeného nariadenia sa udeľuje <sup>(18)</sup> v súlade s článkom 8 ods. 1 nariadenia XXX na požiadanie a za podmienok, ktoré sú uplatniteľné na tretie krajiny.

Prístup Spojeného kráľovstva k službám SST uvedeným v článku 54 ods. 1 písm. d) základného aktu podlieha podmienkam uplatniteľným na tretie krajiny, ak sú k dispozícii. <sup>(19)</sup>

### —————

#### VOZHLÁSENIE O PRIJÍMANÍ ROZHODNUTÍ O PRIMERANOSTI VO VZŤAHU K SPOJENÉMU KRÁĽOVSTVU

Zmluvné strany berú na vedomie zámer Európskej komisie urýchlene začať postup prijímania rozhodnutí o primeranosti vo vzťahu k Spojenému kráľovstvu podľa všeobecného nariadenia o ochrane údajov a smernice o presadzovaní práva a jej zámer úzko spolupracovať na tento účel s ostatnými orgánmi a inštitúciami zapojenými do príslušného rozhodovacieho postupu.

—————

<sup>(17)</sup> Nariadenie Európskeho parlamentu a Rady XXX, ktorým sa stanovuje Vesmírny program Únie a zriaďuje Agentúra Európskej únie pre vesmírny program a ktorým sa zrušujú nariadenia (EÚ) č. 912/2010, (EÚ) č. 1285/2013, (EÚ) č. 377/2014 a rozhodnutie č. 541/2014/EÚ [COM/2018/447 final] [Ú. v. EÚ L ...].

<sup>(18)</sup> To platí s výhradou konečnej podmienky základného aktu a za predpokladu, že sa obe zmluvné strany dohodnú na podmienkach poskytovania služby SST.

<sup>(19)</sup> To platí s výhradou konečnej podmienky základného aktu a za predpokladu, že sa obe zmluvné strany dohodnú na podmienkach poskytovania služby SST.

**Oznámenie o nadobudnutí platnosti Dohody o obchode a spolupráci medzi Európskou úniou a Európskym spoločenstvom pre atómovú energiu na jednej strane a Spojeným kráľovstvom Veľkej Británie a Severného Írska na strane druhej a Dohody medzi Európskou úniou a Spojeným kráľovstvom Veľkej Británie a Severného Írska o bezpečnostných postupoch pri výmene a ochrane utajovaných skutočností**

Dohoda o obchode a spolupráci medzi Európskou úniou a Európskym spoločenstvom pre atómovú energiu na jednej strane a Spojeným kráľovstvom Veľkej Británie a Severného Írska na strane druhej a Dohoda medzi Európskou úniou a Spojeným kráľovstvom Veľkej Británie a Severného Írska o bezpečnostných postupoch pri výmene a ochrane utajovaných skutočností <sup>(1)</sup>, ktoré boli podpísané 30. decembra 2020 v Bruseli a Londýne, nadobudnú platnosť 1. mája 2021.

---

<sup>(1)</sup> Pozri strany 10 a 2540 tohto úradného vestníka.



ISSN 1977-0790 (elektronické vydanie)  
ISSN 1725-5147 (papierové vydanie)



Úrad pre vydávanie publikácií  
Európskej únie  
L-2985 Luxemburg  
LUXEMBURSKO

SK